

# SKYLINE

Руководство по эксплуатации

**RUS**



LED ТЕЛЕВИЗОР

40LST5970

[www.skylinetv.ru](http://www.skylinetv.ru)

# Содержание

## **ВНИМАНИЕ!**

Перед установкой и использованием телевизора внимательно прочтите настоящее руководство. Сохраните руководство для получения справок в будущем.

1. Информация по технике безопасности.....	3
2. Монтаж телевизора на стену.....	4
3. Управление телевизором.....	5
4. Интерфейсы. ....	5
5. Схема подключения внешних устройств. ....	6
6. Установка и подключение телевизора. ....	7
7. Выбор источника сигнала. ....	8
8. Меню . ....	8
9. Меню настройки изображения. ....	9
10. Меню настройки звука. . ....	10
11. Меню настройки каналов . ....	11
12. Меню настройки . ....	14
13. Меню настройки времени. ....	16
14. Блокировка. ....	17
15. Режим Отель. . ....	18
16. Проигрывание медиа файлов. ....	19
17. Операционная система Android . ....	19
18. Устранение неисправностей. ....	26
19. Допуски по пикселям на LCD/LED панели. ....	27
20. Технические характеристики . ....	28
21. Пульт дистанционного управления. ....	29

### Меры предосторожности

Перед включением телевизора прочитайте все настоящие инструкции. Сохраните эти инструкции для использования в дальнейшем.

### Устройство

- Не блокируйте и не накрывайте чем-либо вентиляционные отверстия на задней панели.
- Не вставляйте какие-либо предметы в устройство через отверстия в корпусе, так как они могут касаться токоведущих или способных вызвать короткое замыкание частей, что может привести к возгоранию, поражению электрическим током или повреждению устройства.
- Не пытайтесь открыть корпус, так как это может привести к повреждению устройства. Внутри корпуса нет частей, которые вы можете отремонтировать самостоятельно. Обращайтесь за обслуживанием к квалифицированному персоналу.
- Избегайте сильного давления на экран телевизора, так как это может повредить экран.

### Питание

- Отключите телевизор от сети в следующих случаях:
  - Если вы не будете использовать телевизор в течение длительного периода времени;
  - Если шнур питания или розетка/вилка повреждены;
  - Следуйте инструкциям по установке и настройке изделия. Произведите те настройки, которые приведены в настоящей инструкции по эксплуатации, поскольку не правильное проведение других настроек может привести к повреждению. Если это произошло, отключите телевизор от сети и обратитесь в сервисный центр.
  - Если телевизор подвергся воздействию удара или падения, и корпус был поврежден.
- Если в качестве разъединительного устройства используется сетевой штекер или разветвитель, разъединительное устройство должно оставаться в рабочем состоянии. (\* Если в качестве разъединительного устройства используется выключатель сети, выключатель должен оставаться в рабочем состоянии.)

### Сетевой шнур

- Не допускайте, чтобы что-либо лежало на сетевом шнуре или шнур был перекручен.
- Не наступайте на сетевой шнур.
- Не перегружайте штепсельную розетку.
- Не допускайте попадания влаги на сетевой шнур.

### Условия эксплуатации

- Не устанавливайте телевизор на неустойчивую тележку, подставку или стол.
- Поставьте телевизор таким образом, чтобы не было препятствий для вентиляции.
- Не используйте телевизор во влажном или холодном помещении. Защитите телевизор от перегрева.
- Не допускайте попадания прямых солнечных лучей на телевизор.
- На телевизор не должны попадать капли или брызги. Также на телевизоре не должны размещаться объекты, наполненные жидкостями, например, вазы.
- Не используйте устройство в пыльном месте.
- Рабочая температура: от 5 °C до 35 °C (от 41 °F до 95 °F)  
Рабочая влажность: от 20 % до 80 %, без конденсата

Температура хранения: от -15 °C до 45 °C (от 5 °F до 113 °F)

Влажность хранения: от 10 % до 90 %, без конденсата

### Очистка

- Очищайте устройство от пыли, протирая экран и корпус мягкой чистой тканью или специальным жидким чистящим средством.
- Не применяйте чрезмерную силу при чистке экрана.
- Не используйте воду или другие химические чистящие средства для очистки экрана, так как это может повредить поверхность экрана телевизора.

### Монтаж телевизора на стену

Предупреждение: для монтажа требуются два человека.

Для безопасной установки соблюдайте следующие указания по технике безопасности:

- Убедитесь, что стена может выдержать вес телевизора и вес комплекта настенного крепления.
- Следуйте инструкциям по монтажу, прилагаемым к настенному креплению.
- Телевизор должен быть установлен на вертикальной стене.
- Убедитесь, что вы используете только винты, подходящие для материала стены.

### Важная информация

Если телевизор не расположен в достаточно устойчивом месте, он может быть потенциально опасным из-за падения. Можно избежать многих травм, особенно у детей, приняв простые меры предосторожности, такие как:

- Используйте крепежи или стойки, рекомендованные производителем телевизора.
- Используйте только ту мебель, которая может служить безопасной опорой для телевизора.
- Установите телевизор так, чтобы он не выступал над краем опорной мебели.
- Не размещайте телевизор на высокой мебели (например, на шкафах или книжных шкафах), не зафиксировав и мебель, и телевизор на устойчивой опоре.

Примечание: иллюстрации, содержащиеся в этой инструкции, приведены для формирования общего представления об устройстве.

**ПРЕДУПРЕЖДЕНИЕ:** батареи, используемые в пульте управления, не должны подвергаться чрезмерному нагреву, например, солнечному свету, огню или тому подобному.

# Управление телевизором

## Кнопки на телевизоре

Внимание: функции, описанные ниже, отображаются следующими индикаторами:









**Кнопка «Вывести/скрыть функциональную панель»:** когда на экране нет иконки какой-либо кнопки, нажмите на кнопку, и Вы увидите функциональную панель. После 5 секунд бездействия панель исчезнет.

**Выбор значков:** нажмите на кнопку и переместите курсор вправо до нужного значка.

**Выбор функций:** удерживайте кнопку, чтобы активировать функцию выбранного значка.

**Описание значков:**

-  **Отключение питания:** аналог кнопки «Вкл.Выкл.» на пульте ДУ.
-  **Меню:** аналог кнопки «MENU» на пульте ДУ.
-  **Источник:** аналог кнопки «SOURCE» на пульте ДУ.
-  **Канал +:** аналог кнопки «CH+» на пульте ДУ.
-  **Канал -:** аналог кнопки «CH-» на пульте ДУ.
-  **Громкость +:** аналог кнопки «VOL+» на пульте ДУ.
-  **Громкость -:** аналог кнопки «VOL-» на пульте ДУ.

## Интерфейсы

	<b>AV input</b> Разъем AV IN могут использоваться для подключения ряда оборудования, которое включает в себя видеомагнитофоны, видеокамеры, декодеры, спутниковые приемники, DVD-плееры или игровые приставки.		<b>EARPHONE output</b> <b>Разъем EARPHONE OUT (выход)</b> Позволяет подключать наушники для прослушивания звука, поступающего с телевизора.
	<b>HDMI input</b> Разъем HDMI - мультимедийный интерфейс высокой четкости, для подключения к компьютеру, цифровому спутниковому декодеру с высокой разрешающей способностью.		<b>USB input</b> USB-разъем используется для подключения USB-устройств.
	<b>ANT 75</b> Этот разъем может использоваться для подключения к внешней антенне или кабельной сети.		<b>OPTICAL</b> OPTICAL - выход коаксиального кабеля
	<b>VGA input</b> PC(VGA) вход		<b>RJ45</b> Разъем RJ45 для подключения к внешнему модему или к сетевому оборудованию.
	<b>PC AUDIO INPUT</b> PC AUDIO вход		<b>CI SLOT</b> Гнездо модуля условного доступа (CAM)

**Примечание:** Расположение и названия разъемов на телевизоре могут отличаться в зависимости от модели телевизора, в некоторых моделях телевизоров возможно отсутствие ряда разъемов.

# Схема подключения внешних устройств

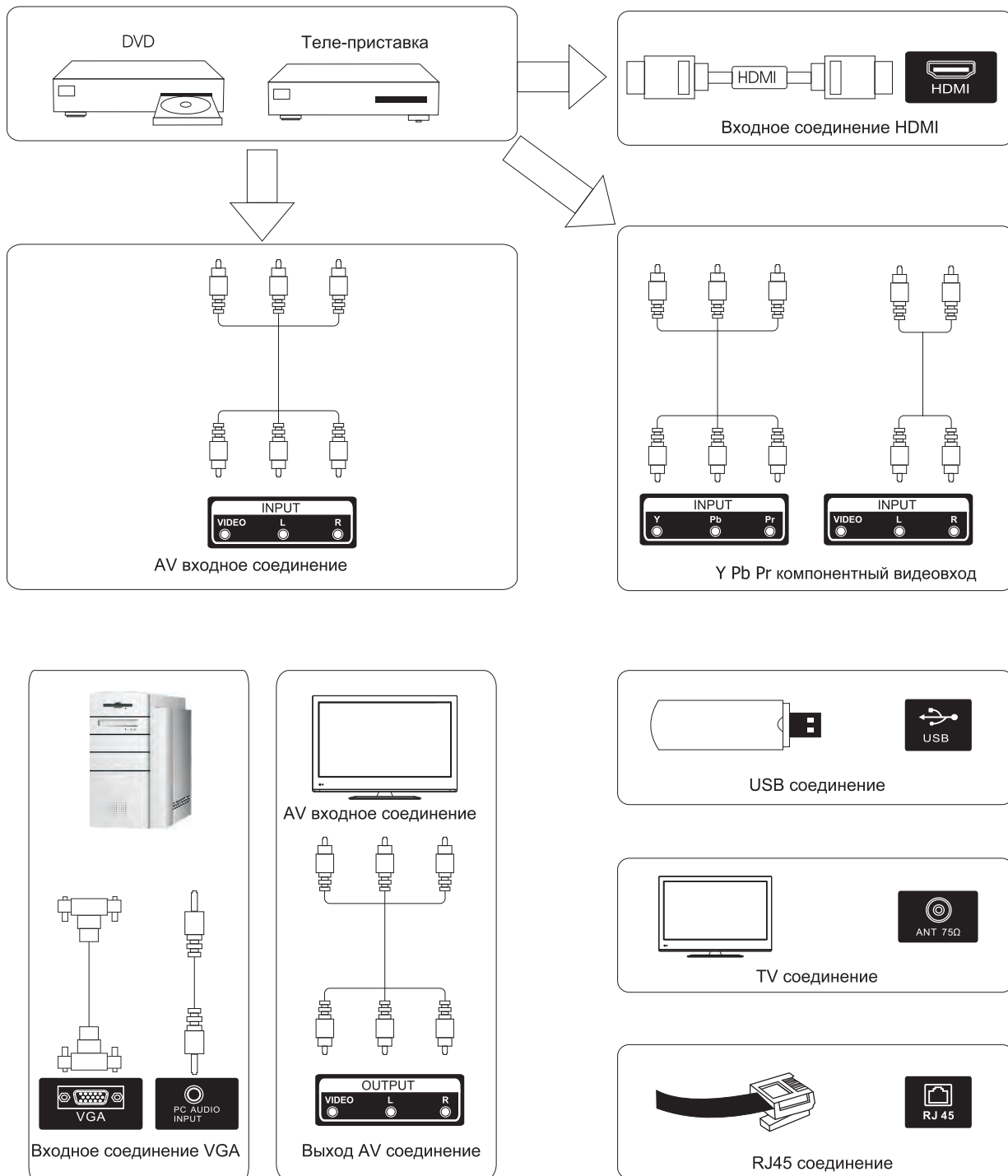

## Установка и подключение телевизора

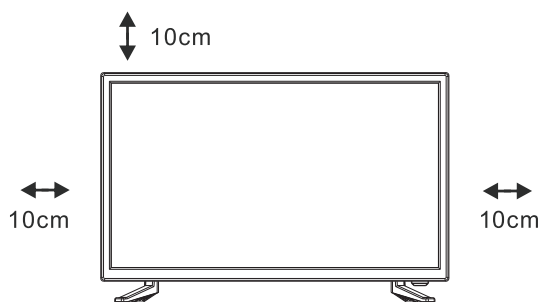

### Установка телевизора

Установите телевизор на твердую поверхность, способную выдержать его вес. Во избежание опасных последствий не устанавливайте телевизор вблизи воды и источников тепла (лампы, свечи, обогреватели). Не допускайте блокирования вентиляционных отверстий на задней стенке телевизора.

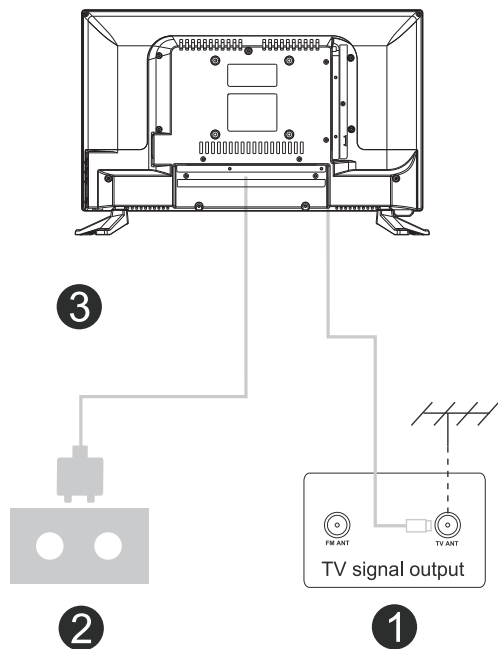

### Подключение антенны питания

Вставьте кабель антенны в гнездо подключения антенны на задней стенке телевизора.

Вставьте вилку кабеля питания в розетку (100-240В, 50/60 Гц).

### Включение телевизора

Нажмите кнопку POWER, загорится световой индикатор. Если телевизор находится в режиме ожидания, то нажмите кнопку POWER на пульте д/у.

Примечание: схемы приведены только для справки.

### Инструкция по установке подставки телевизора

1. Откройте коробку и извлеките телевизор с комплектующими.
2. Чтобы избежать порчи телевизора, накройте стол мягкой тканью, положите телевизор на стол экраном вниз.
3. Вставьте ножки в соответствующие пазы на корпусе телевизора: R и L.
4. Установка ножек завершена.

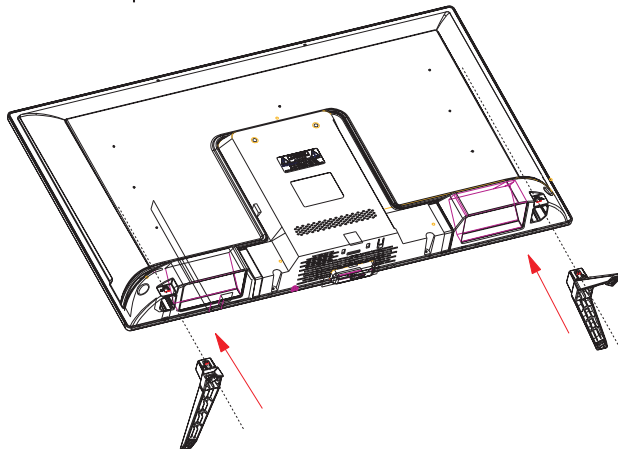

## 1. ВЫБОР ИСТОЧНИКА СИГНАЛА

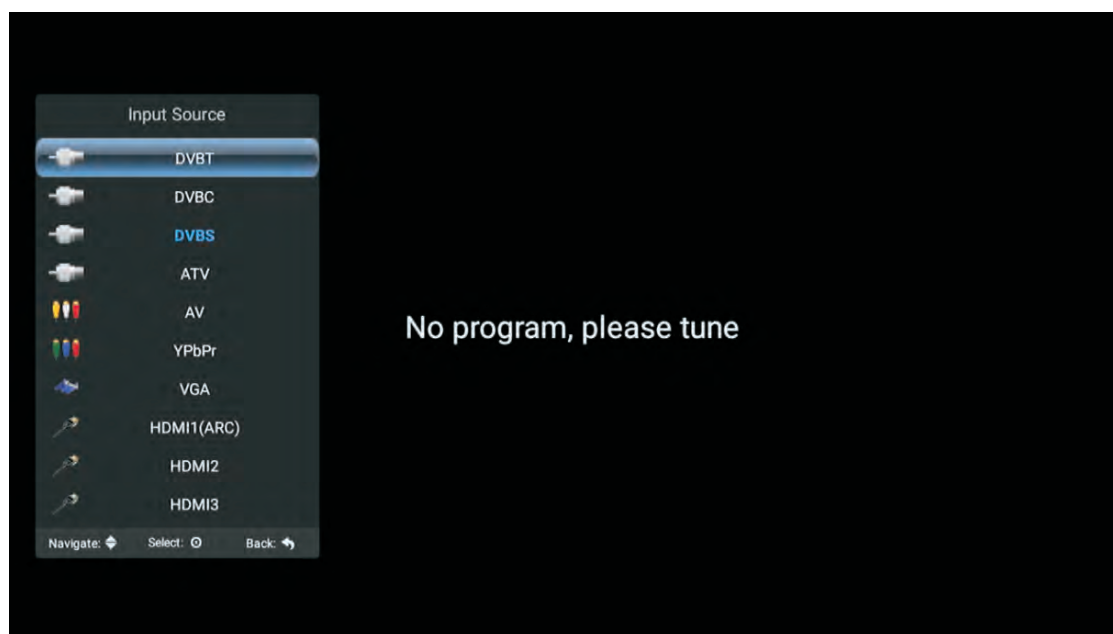

Данная настройка имеет несколько режимов выбора источников входного сигнала .  
Для выбора источника сигнала нажмите кнопку SOURCE .

## 2. МЕНЮ

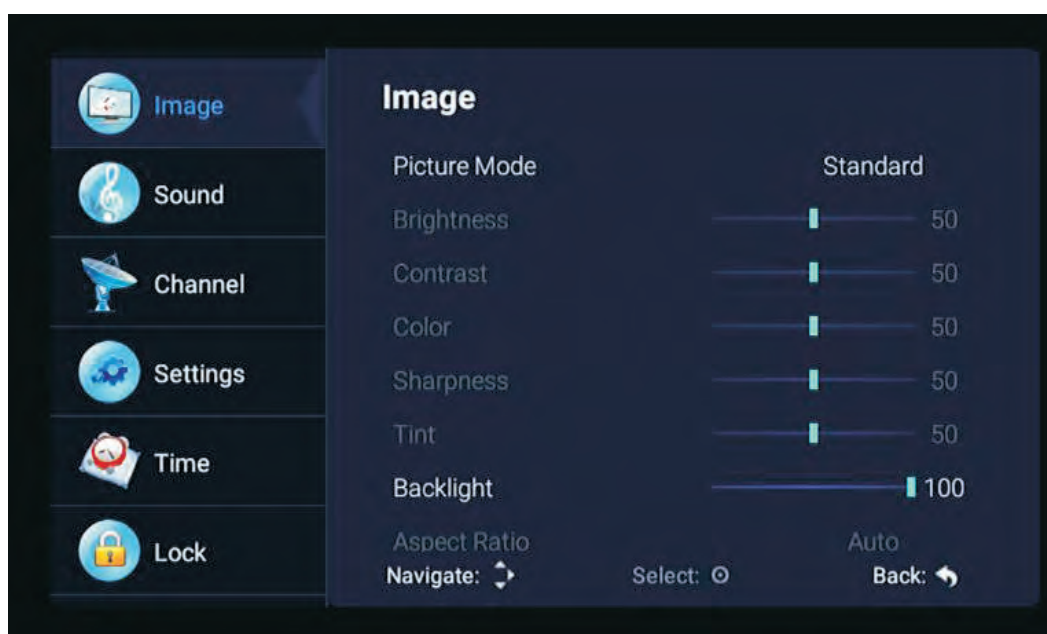



## Основные настройки телевизора

Нажмите кнопку МЕНЮ, чтобы отобразить меню. Используйте кнопки ▲/▼ для выбора необходимого пункта меню, нажмите кнопку ►, чтобы войти в соответствующие настройки.

### ( 1 ) PICTURE / Изображение

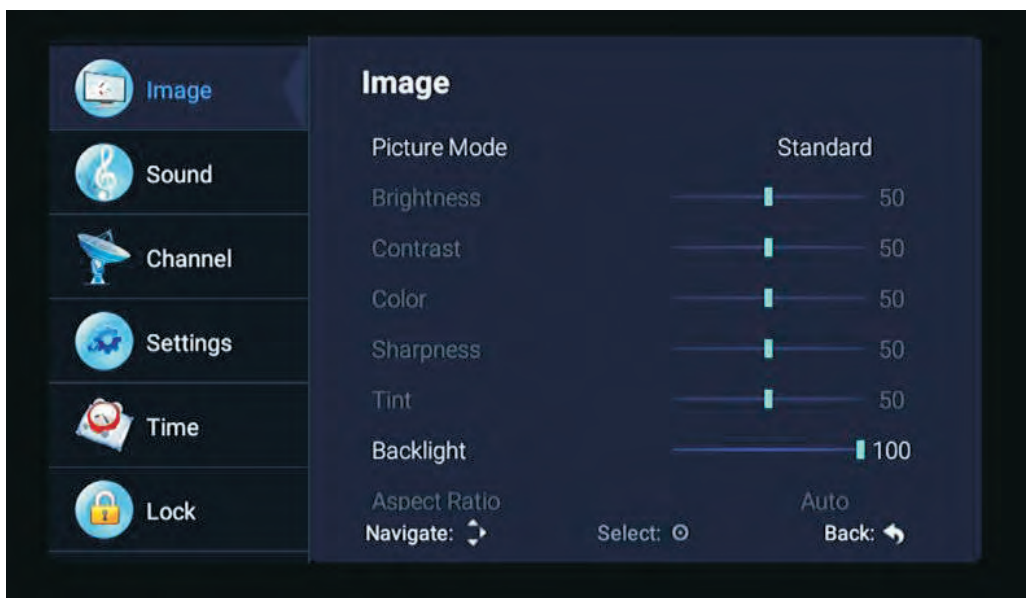

#### PICTURE/Режим изображения

Выберите меню PICTURE/Изображение с помощью кнопок ◀/▶, нажмите кнопку ENTER для выбора. Затем для настройки используйте кнопки ▲/▼. Режим изображения может быть переключен на Standard/Soft/Lightness/User (Стандартный / Мягкий / Яркий / Пользовательский).

#### Яркость, контрастность, оттенок, насыщенность, резкость

В пользовательском режиме при помощи кнопок ◀/▶/▲/▼ вы можете настроить: Contrast ratio / Контрастность, Brightness / Яркость, Sharpness / Резкость, Saturation / Насыщенность, Backlight / Подсветку.

#### Backlight/Подсветка

Выберите Backlight /Подсветка с помощью кнопок ▲/▼, затем с помощью кнопок ◀/▶ измените значение подсветки.

#### Aspect Ratio/Соотношение сторон

При настройке Aspect Ratio/ Соотношение сторон с помощью кнопок ◀/▶ Вы можете выбрать: ZOOM1, ZOOM2, 16: 9 или 4: 3. При выборе значение соотношения сторон изменится в автоматическом режиме.

## Основные настройки телевизора

### Color temperature / Температура цвета

Выберите опцию Color temperature/Температура цвета, затем измените ее значение с помощью кнопок ◀/▶: Cold (Холодный), Nature (Натуральный), Warm (Теплый), User mode (Пользовательский).

### Noise Reduction / Шумоподавление

Нажмите кнопку ▲/▼, чтобы выбрать опцию Noise Reduction / Шумоподавление. Нажмите кнопку ◀/▶, чтобы выбрать Off / Выкл, Weak/Слабый, Middle/ Средний, Strong/ Сильный, Auto/Автоматически для улучшения резкости изображения.

## ( 2 ) Sound / Звук

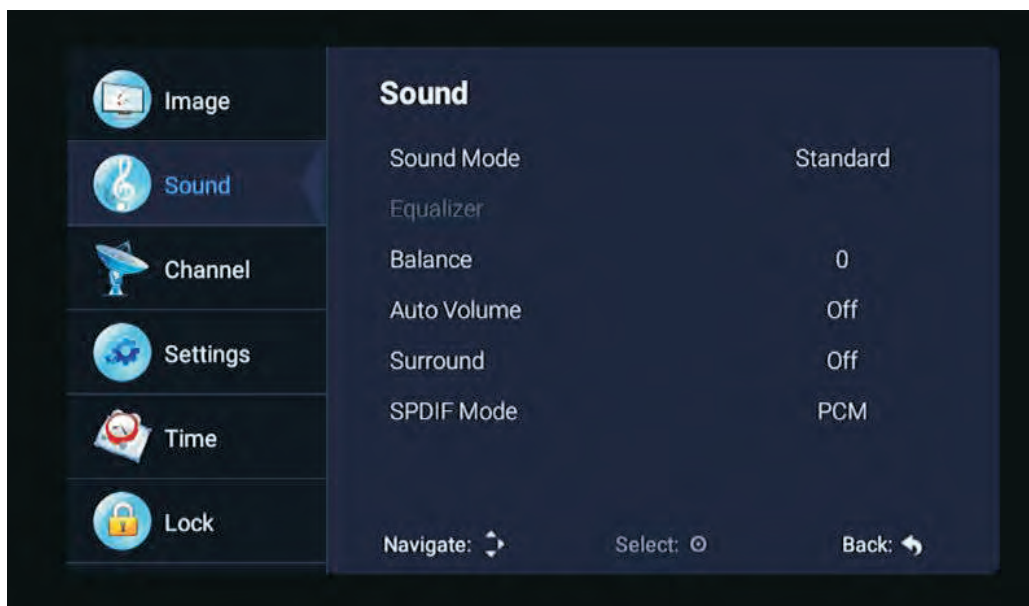

### Sound mode / Режим звука

Выберите Sound menu / Режим звука с помощью кнопок ▲/▼, нажмите кнопку ▶ для входа в подменю и с помощью кнопок ◀/▶ настройте звуковой режим: Music / Музыка, Movie / Кино, Motion / Динамичный, User / Пользовательский.

### Equalizer / Эквалайзер

С помощью кнопок ▲/▼ выберите Equalizer / Эквалайзер, затем нажмите кнопку ENTER для выбора другого уровня частоты.

### Balance / Баланс

Если громкость левого динамика и правого динамика не совпадают, вы можете настроить Balance/Баланс в соответствии с вашими личными предпочтениями.

## Основные настройки телевизора

### **Auto Volume / Автоматическая громкость, Surround / Объемный звук**

Настройте параметр Automatic volume/ Автоматическая регулировка громкости, выбрав значение : ON / ВКЛ, OFF / ВЫКЛ.

Настройте параметр Surround/ Объемный звук, выбрав значение : ON / ВКЛ, OFF / ВЫКЛ.

### **SPDIF режим**

Данная опция используется только в режиме HDMI / DTV (ЦТВ).

## ( 3 ) Channel / Настройка каналов

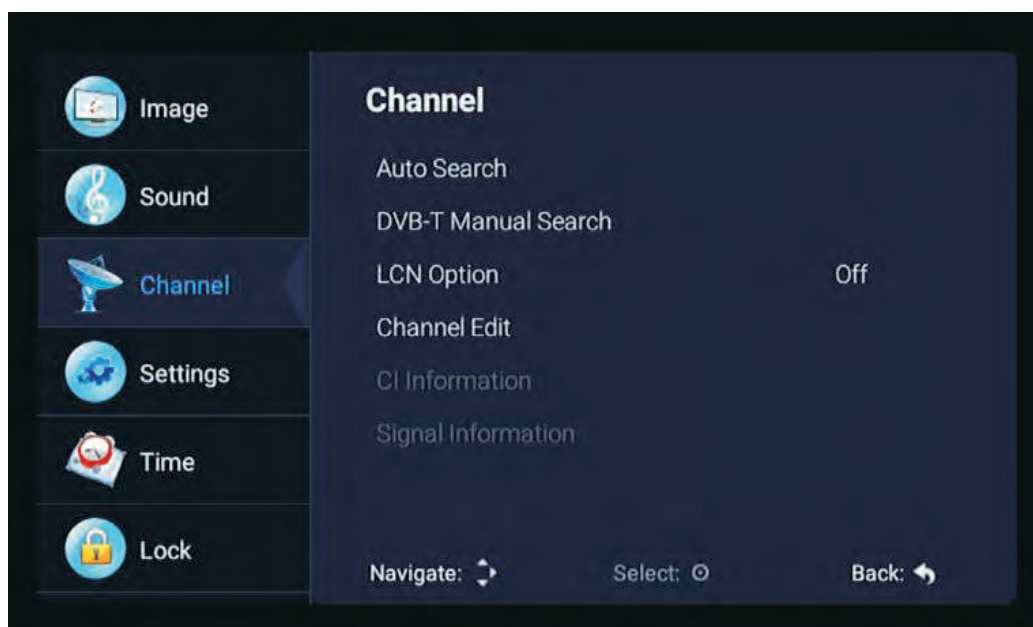

### **DVB-T Auto Search /Автоматический поиск каналов DVB-T**

Выберите опцию Auto Tuning/ Автоматическая настройка каналов кнопками ▲/▼. Затем нажмите кнопку ENTER для начала автоматической настройки каналов.

## Основные настройки телевизора

### DTV Manual Search / Ручной поиск каналов DTV(ЦТВ)

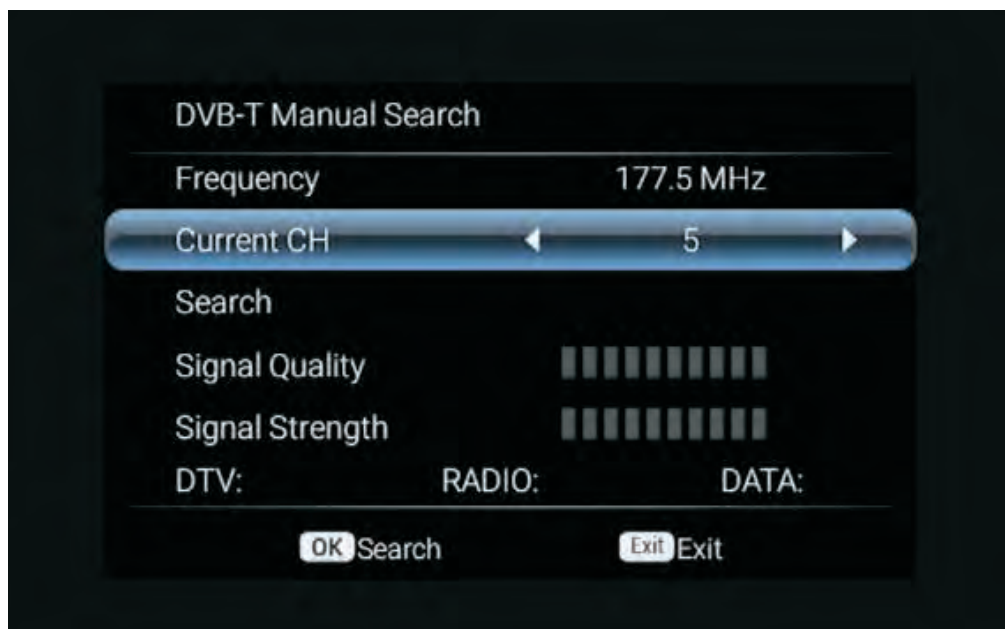

### ATV / Аналоговое ТВ

Перед запуском ручного поиска каналов, выберите номер канала для сохранения, нажмите кнопку ▲/▼/◀/▶, чтобы выбрать опцию Search/ Поиск, затем нажмите кнопку ◀, чтобы выполнить поиск канала. Также при помощи точной настройки частоты выберите лучшую частоту.

### DTV-S Auto Search / Автоматический поиск спутниковых каналов

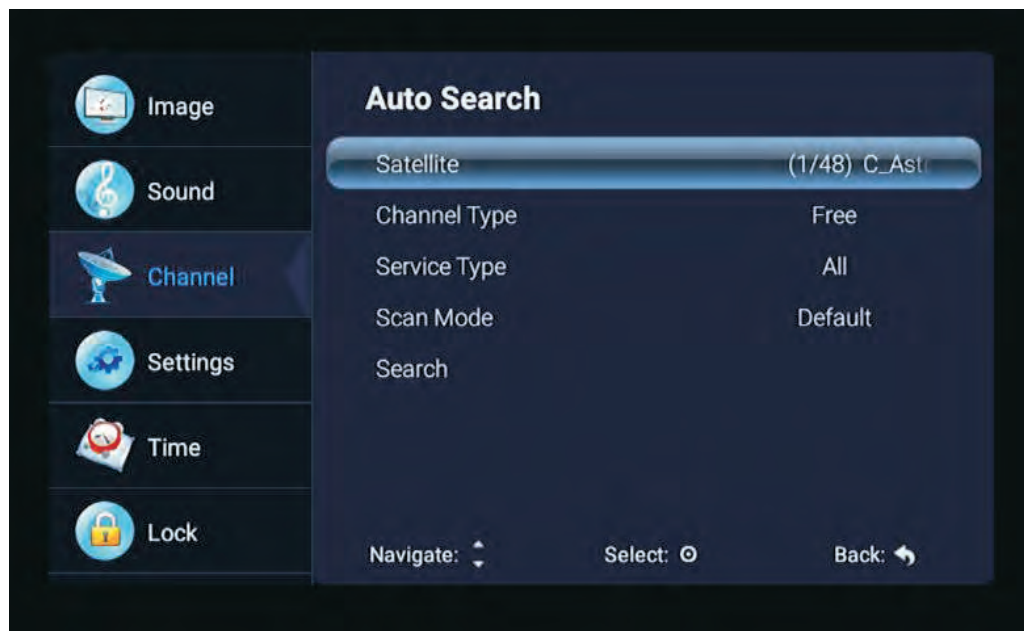

## Основные настройки телевизора

### Satellite/ Спутниковая система

Выберите в меню Satellite/ Спутник модель спутника, предоставленную поставщиком услуг спутникового телевидения.

### Channel Type / Тип канала

Выберите тип спутника.

### Service Type / Тип обслуживания

Тип спутниковой службы

### Scan Mode / Режим сканирования

Режим спутникового сканирования.

### DTV-S Manual Search / Ручной поиск спутниковых каналов

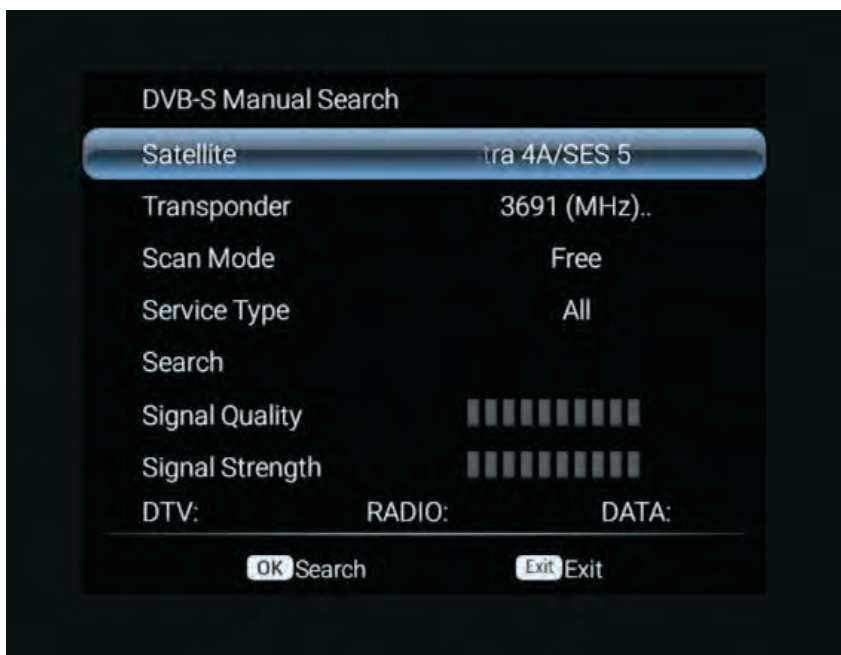

### Satellite / Спутниковая система

Выберите в меню Satellite/ Спутник модель спутника, предоставленную поставщиком услуг спутникового телевидения.

## Основные настройки телевизора

### Transponder / Транспондер

Выберите транспондер для проверки уровня и качества сигнала.

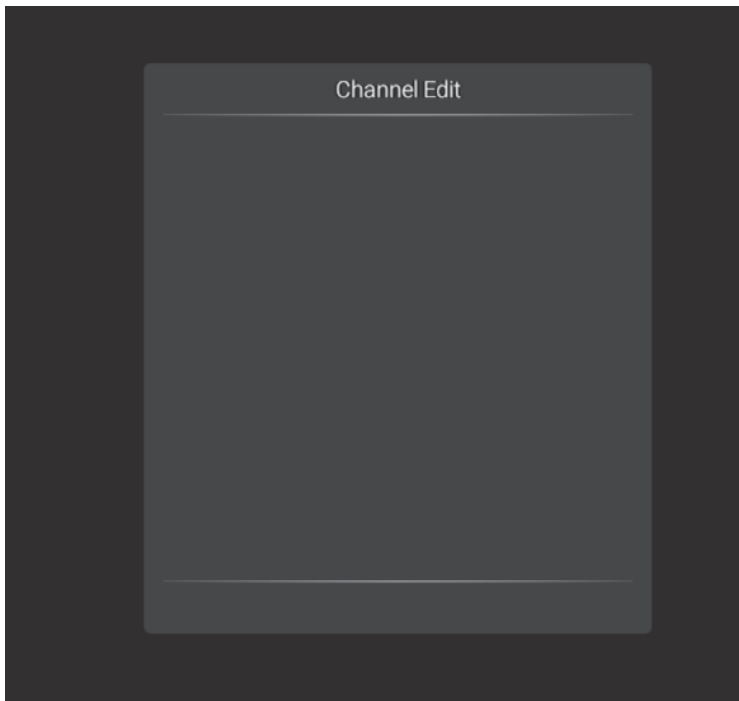

### Channel Edit / Редактирование каналов

Выберите опцию информации о сигнале, нажмите кнопку ENTER, чтобы войти в следующий интерфейс для просмотра уровня сигнала.

## ( 4 ) Setting Adjustment / Меню настройки

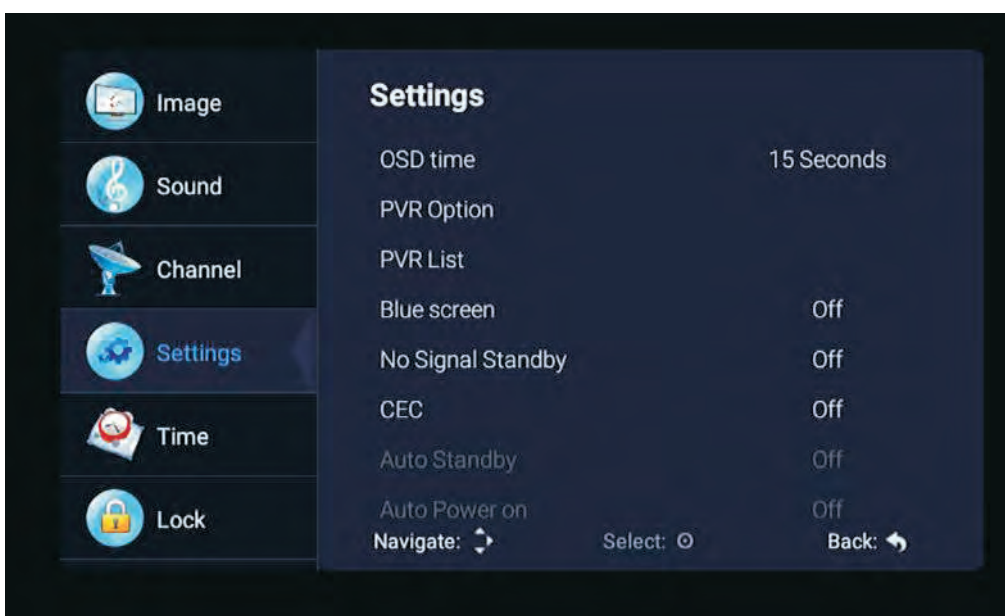

## Основные настройки телевизора

### OSD Time / Время экранного меню

Нажмите Menu display time / Время отображения меню, с помощью кнопок ◀/▶ можно изменить время отображения экранного меню: 5 секунд, 10 секунд, 15 секунд, 20 секунд, 30 секунд, всегда.

### PVR Option/ Файловая система PVR

Нажмите кнопку ▲/▼, чтобы выбрать опцию PVR option / Файловая система PVR.

### PVR LIST / Список PVR

Вы можете извлечь видеофайл, записанный с помощью функции REC на флэш-накопителе USB и воспроизвести его.

### Blue Screen / Голубой экран

Выберите Blue Screen / Голубой экран для включения/ отключения данного параметра: On / Вкл или Off / Выкл.

### No Signal Standby / Нет сигнала в режиме ожидания

Нажмите кнопку ▲/▼, чтобы выбрать опцию No Signal Standby/ Нет сигнала в режиме ожидания. Нажмите кнопку ◀/▶, чтобы выбрать On / Вкл или Off / Выкл.. Если установлено значение On / Вкл, Телевизор автоматически перейдет в режим ожидания через 10 минут.

В режиме VGA, если не будет выполнено никаких действий, телевизор перейдет в режим ожидания через 15 секунд.

### CEC

Нажмите кнопку ▲/▼, чтобы выбрать опцию CEC, затем откройте или закройте левую и правую функции CEC. При открытии CEC вы можете включить или выключить автоматический режим ожидания, автоматическое включение, ARC, список устройств, выключение телевизора. Устройства CEC также автоматически выключаются.

### Audio Language Setting / Настройка языка аудио

Нажмите кнопку ▲/▼, чтобы выбрать Audio Language Setting / Настройка языка аудио или Second Audio Language/ Второй язык аудио, затем используйте кнопки ◀/▶, чтобы выбрать язык.

### Second Language / Второй язык

Нажмите кнопку ▲/▼, чтобы выбрать Second Language / Второй язык или Second Subtitle Language / Второй язык субтитров, затем с помощью кнопок ◀/▶ выберите язык субтитров.

## Основные настройки телевизора

### Reset / Сброс настроек

Выберите параметр Restore default settings / Восстановление настроек по умолчанию с помощью кнопок ▲/▼, затем нажмите кнопку ENTER, чтобы открыть следующее окно. Можно выбрать подтверждение или отмену данной операции. При выборе подтверждения данной операции телевизор будет перезапущен, данные меню восстановятся до исходных данных, при выборе отмены данной операции произойдет возврат к интерфейсу меню.

### ( 5 ) Time setting / Настройка времени

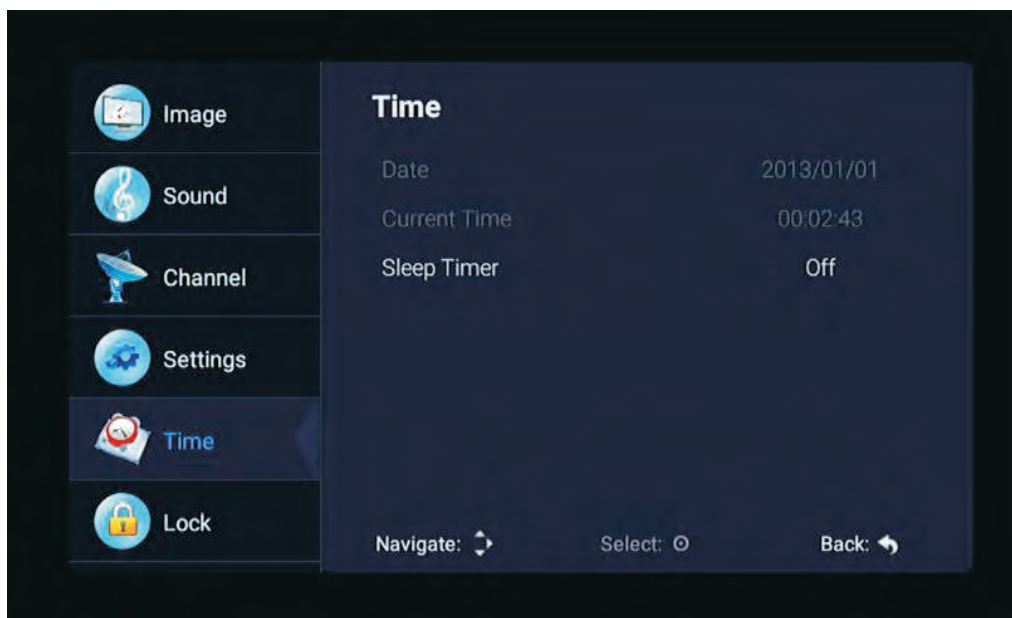

#### Date, Current time / Дата, Текущее время

В режиме автоматической корректировки даты и времени ручная установка не возможна.

#### Sleep time / Таймер сна

Система предоставляет множество вариантов времени установки таймера.



### ( 6 ) Lock / Блокировка

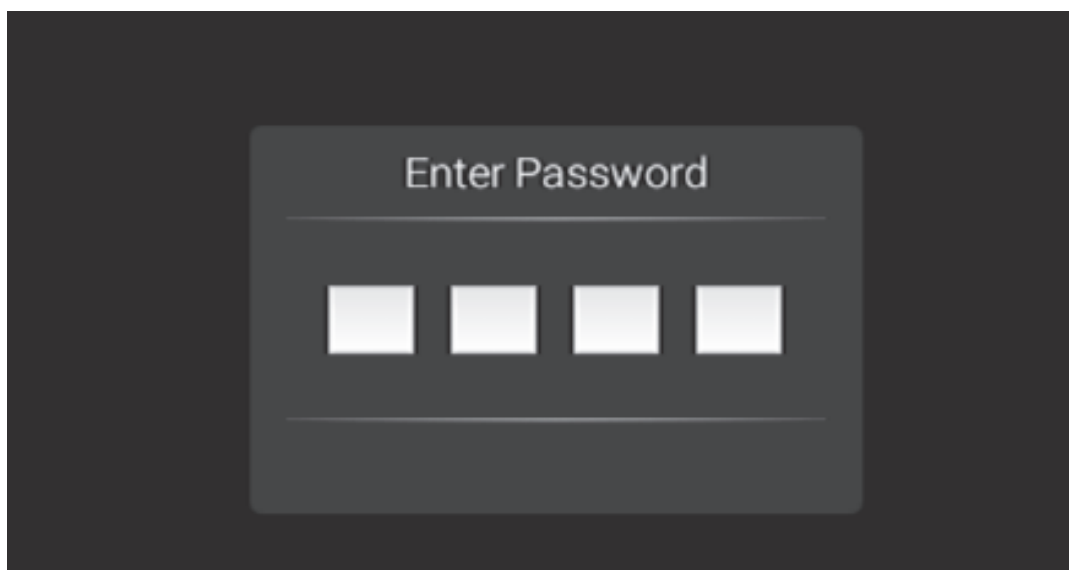
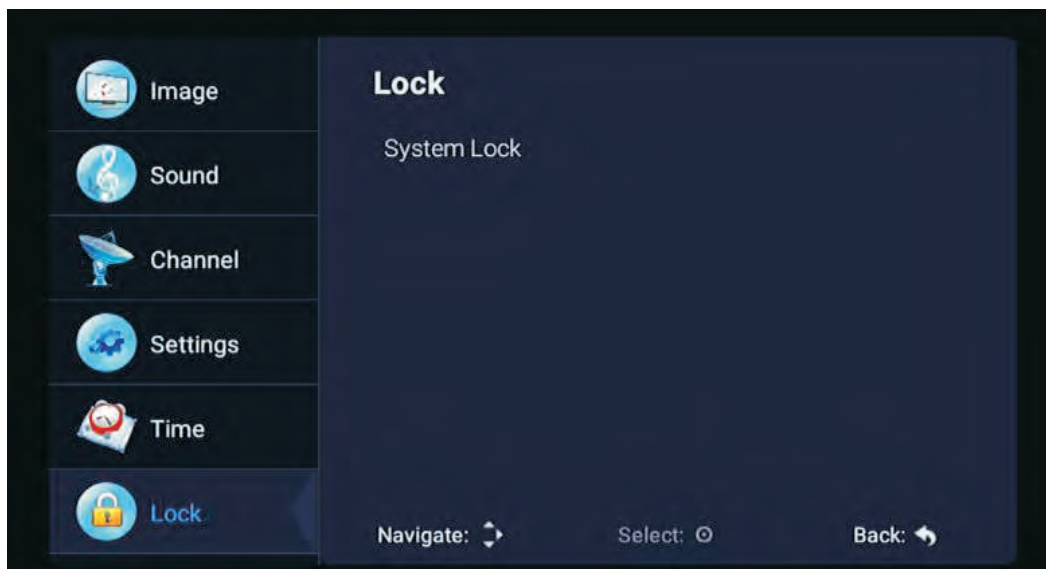

Выберите опцию Lock System / Блокировка системы с помощью кнопок ▲/▼ . Затем откройте функцию блокировки с помощью кнопок ◀/▶ . По умолчанию установлен пароль - 0000. Если вы хотите изменить пароль, то необходимо выбрать опцию Set password / Установка пароля, введите старый пароль, затем новый пароль. Если новый пароль, который вы вводите снова, верен , это означает, что вы выполнили выше указанную операцию и успешно сбросили пароль, установленный по умолчанию. Если вы хотите заблокировать некоторые программы, выберите опцию Block program / Блокировка программы и введите номер канала.

## Основные настройки телевизора

### ( 7 ) Hotel mode / Режим отеля

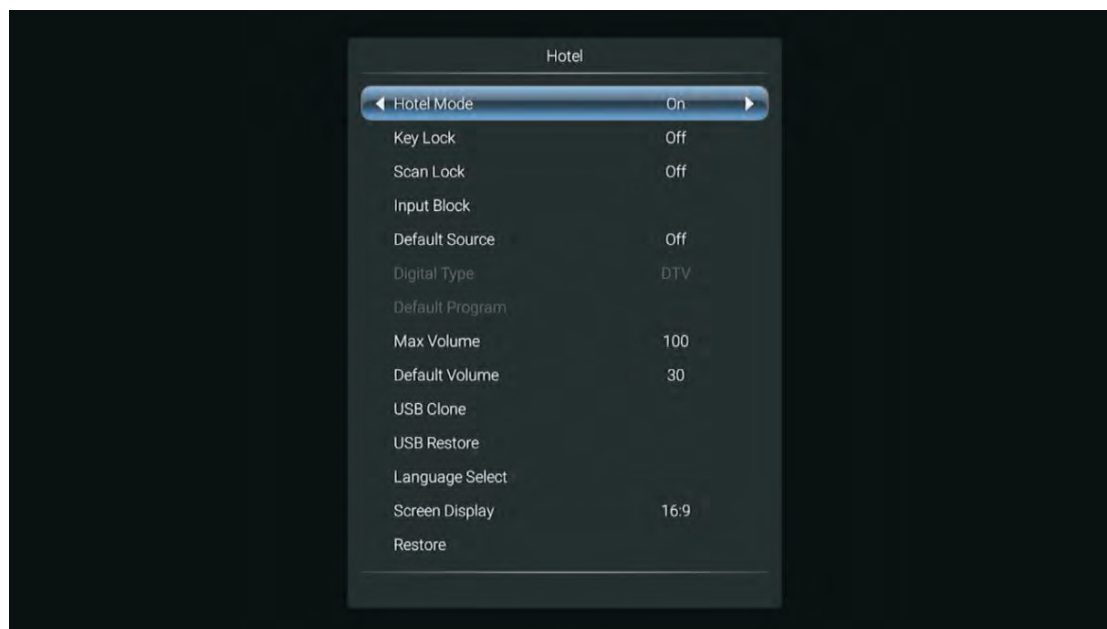

В данном меню вы можете управлять открытием и закрытием соответствующих каналов, устанавливая язык, изменять параметры соотношения сторон экрана.

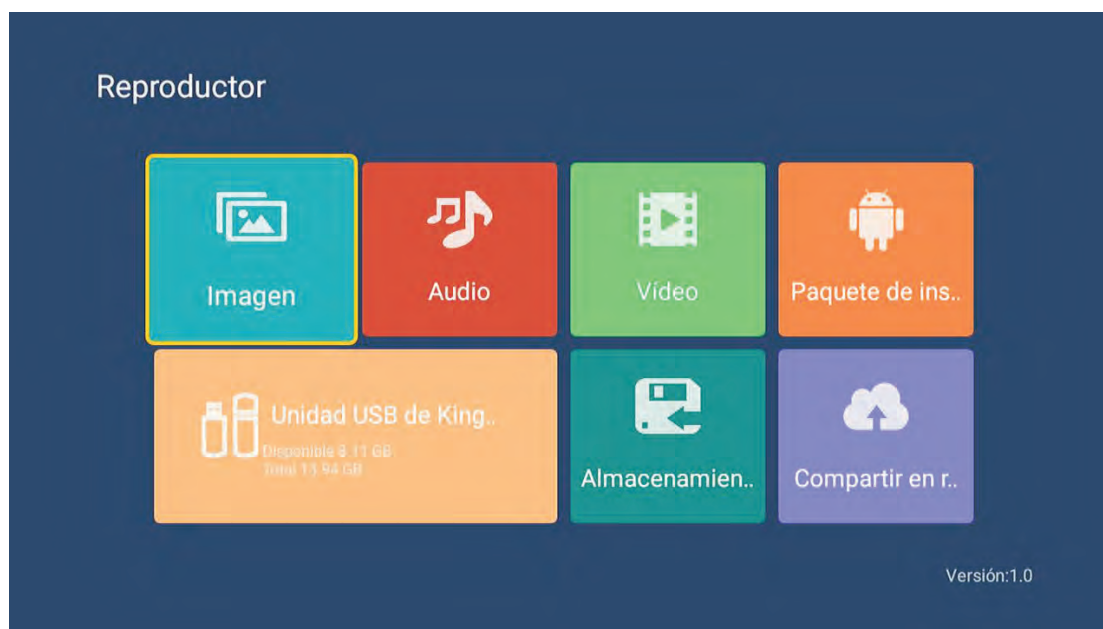

## 3. Media part / Медиа

### ( 1 ) Picture / Картинка

С помощью кнопок ▲/▼ выберите ярлык Picture / Картинка, нажмите кнопку ENTER для подтверждения, затем нажмите кнопкой ► на папку и ENTER для подтверждения открытия соответствующий папки. После выбора изображения, нажмите ENTER для подтверждения открытия изображения. Некоторые операции можно продолжить с помощью кнопок ◀/▶.

### ( 2 ) Music / Музыка

С помощью кнопок ▲/▼ выберите ярлык Music / Музыка, нажмите кнопку ENTER для подтверждения, затем нажмите кнопкой ► на папку и ENTER для подтверждения открытия соответствующий папки. После выбора музыки, нажмите ENTER для подтверждения. Некоторые операции можно продолжить с помощью кнопок ◀/▶.

### ( 3 ) Video / Видео

С помощью кнопок ▲/▼ выберите ярлык Video / Видео, нажмите кнопку ENTER для подтверждения, затем нажмите кнопкой ► на папку и ENTER для подтверждения открытия соответствующий папки. После выбора видео, нажмите ENTER для подтверждения открытия видео. Некоторые операции можно продолжить с помощью кнопок ◀/▶.

## 4. Android part / Операционная система Андроид

### ( 1 ) Home / Главная страница

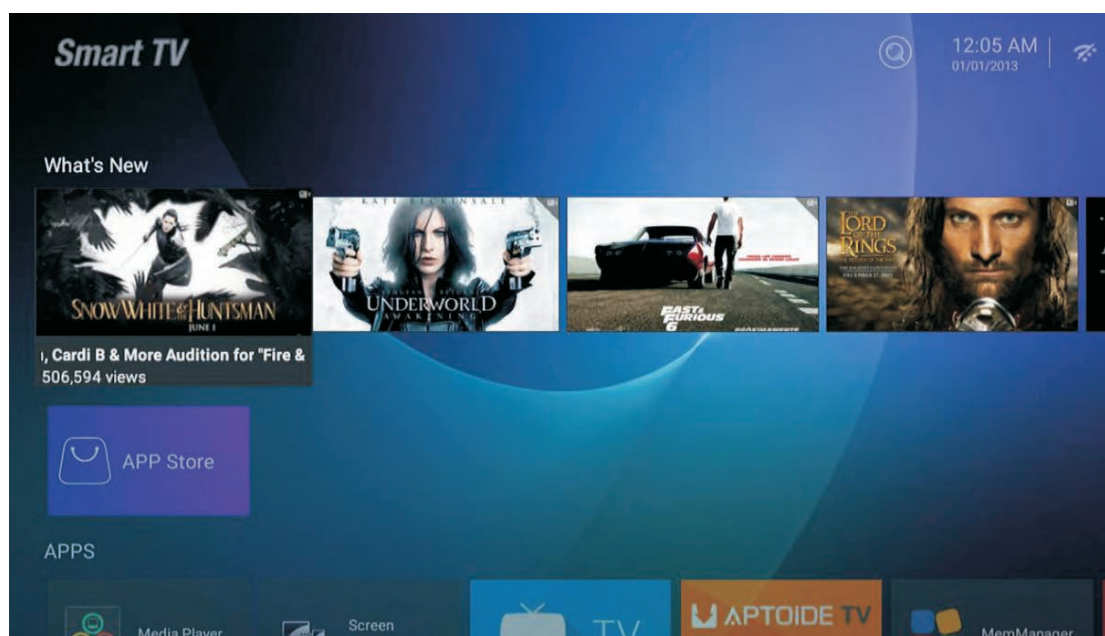

На главной странице вы можете увидеть следующие разделы: НОВОСТИ, ПРИЛОЖЕНИЯ, МУЗЫКА и многое другое.

## ( 2 ) Settings / Настройки

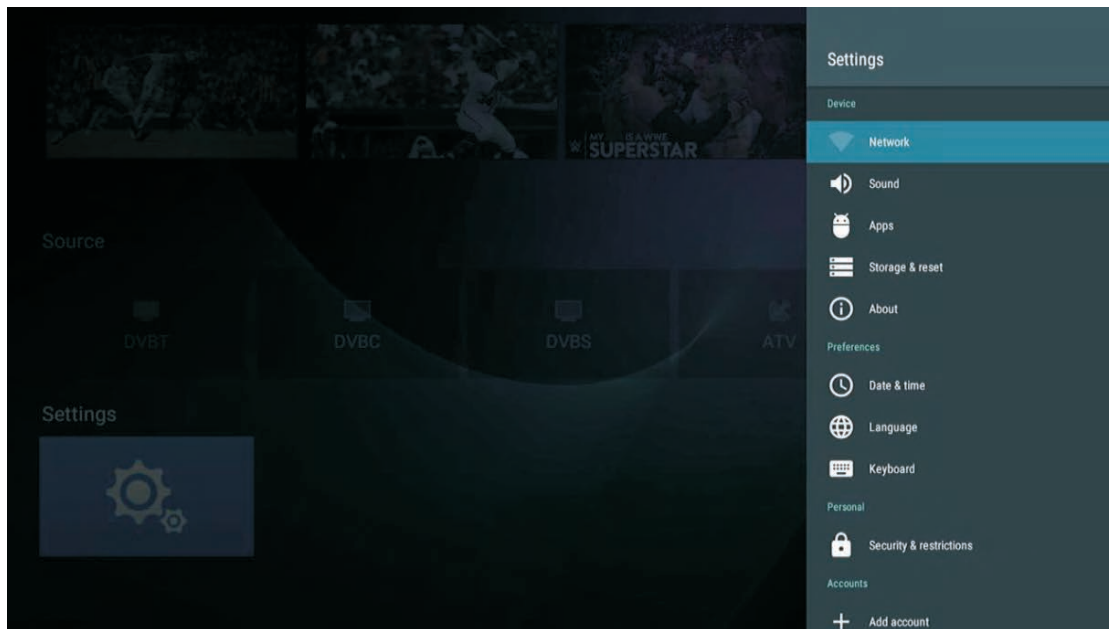

Выберите изображение настройки и нажмите кнопку ENTER, чтобы отобразить интерфейс настройки системного интерфейса Android. Ниже приведено краткое описание функций каждого меню:

### Network / Сеть

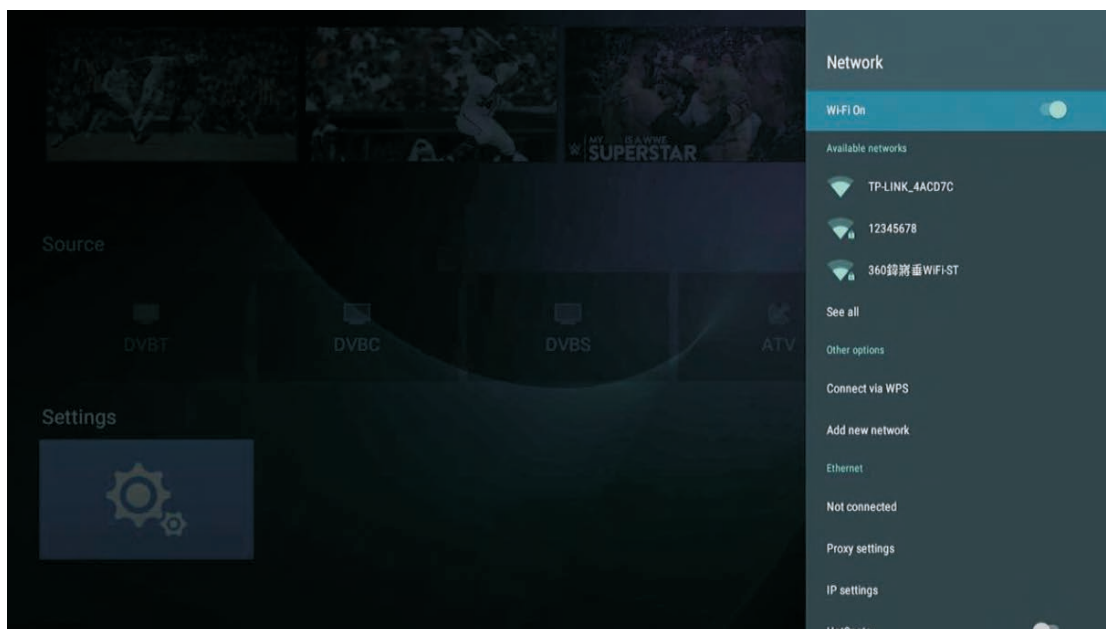

## Операционная система

Войдите в меню Network/Сеть для выбора пункта меню «Wi-Fi». В данном разделе вы можете открыть или закрыть функцию подключения Wi-Fi.

Существует 4 типа подключения к сети: выберите сеть и введите пароль в списке подключений, используйте подключение без пароля, вручную добавьте имя сети для подключения или используйте прямое подключение кабеля Ethernet.

### Sound / Звук

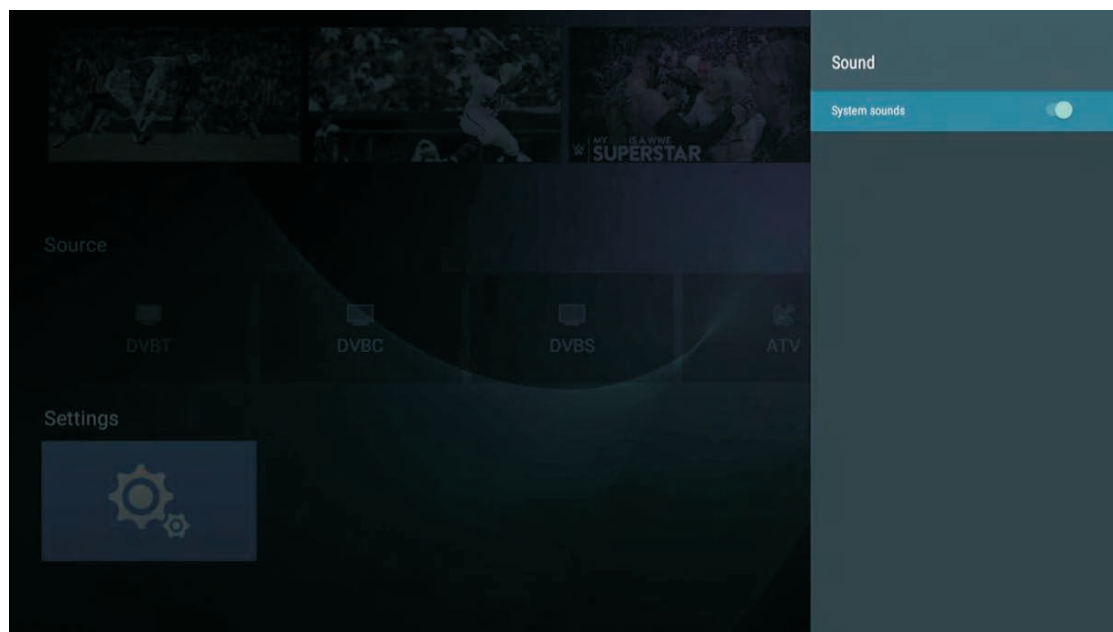

Установка звукового сигнала при перемещении по меню или изменении громкости. Выключить или изменить громкость звуковых сигналов можно в меню телевизора.

## Apps / Приложения

В меню вы можете просмотреть приложение установки, запущенные приложения и все приложения.

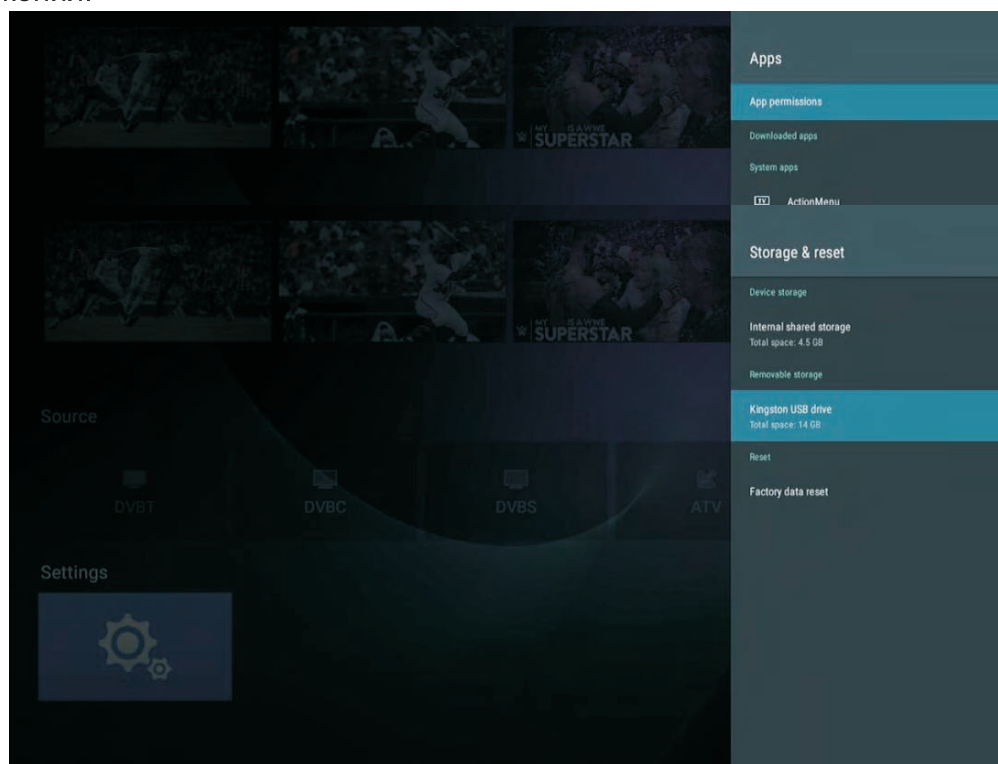

## Display and reset / Дисплей и сброс

В данном меню вы можете просмотреть подробную информацию о внутренней памяти устройства и об использовании SD-карты, в опции резервного копирования и сброса вы можете выполнить сброс до заводских настроек. После сброса данные на телевизоре будут удалены для обновления системы.

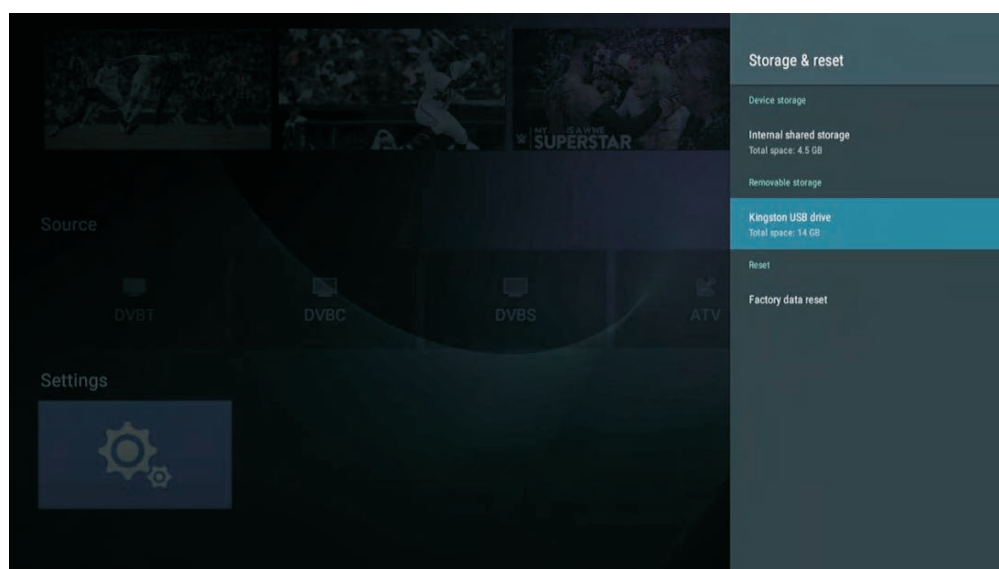

## Обновление

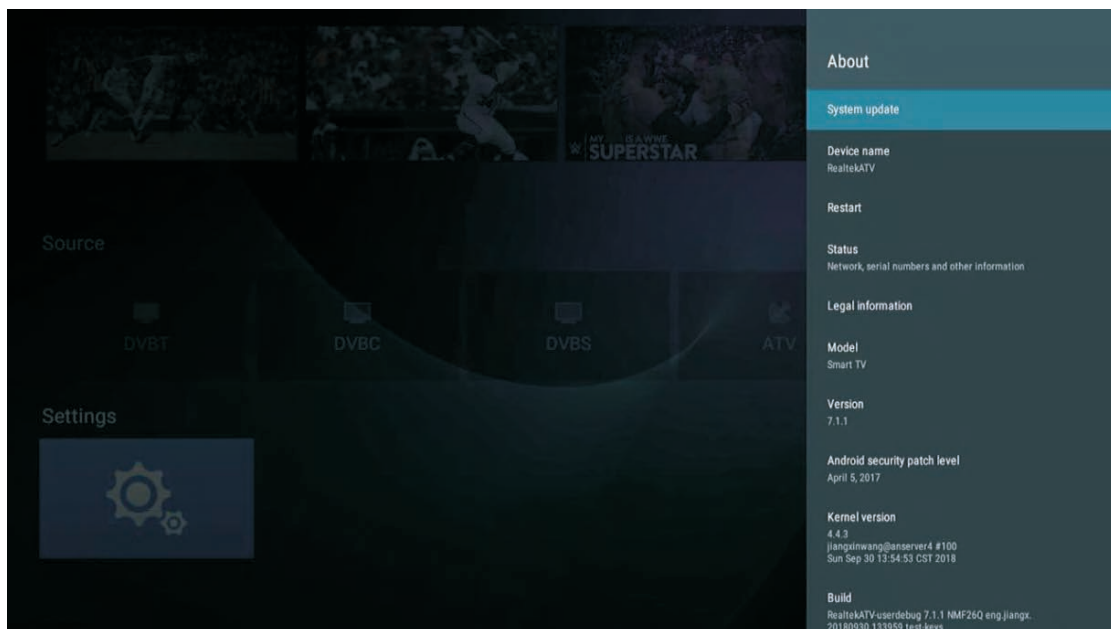

В данном разделе меню вы можете просмотреть соответствующую информацию и установить обновления. Вы также можете просмотреть модель, версию операционной системы Android, информацию о номере версии.

## Date and Time / Дата и время

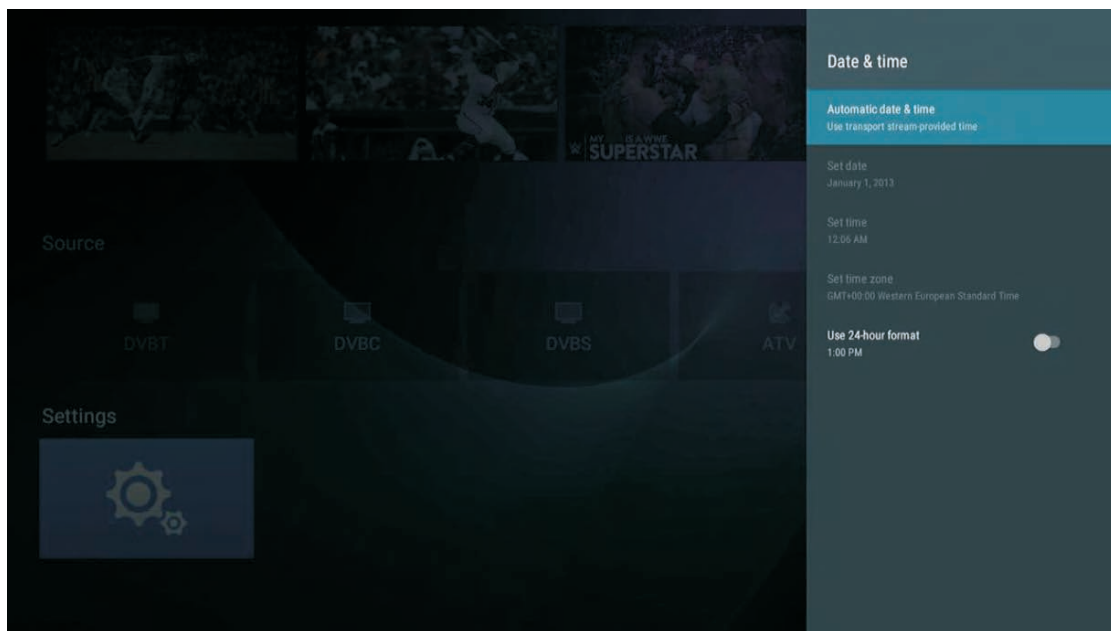

В этой части меню вы можете изменить дату и время, а также выбрать синхронизацию данных в соответствии с датой и временем сети.

## Language / Язык

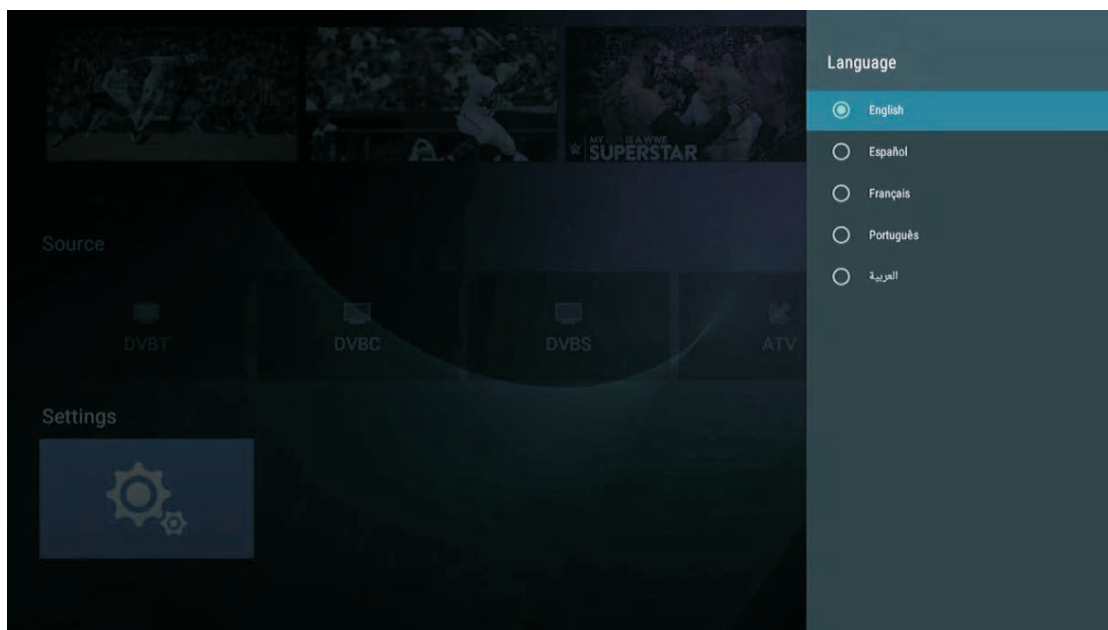

В данном меню можно выбрать Системный язык .

## Keyboard / Клавиатура

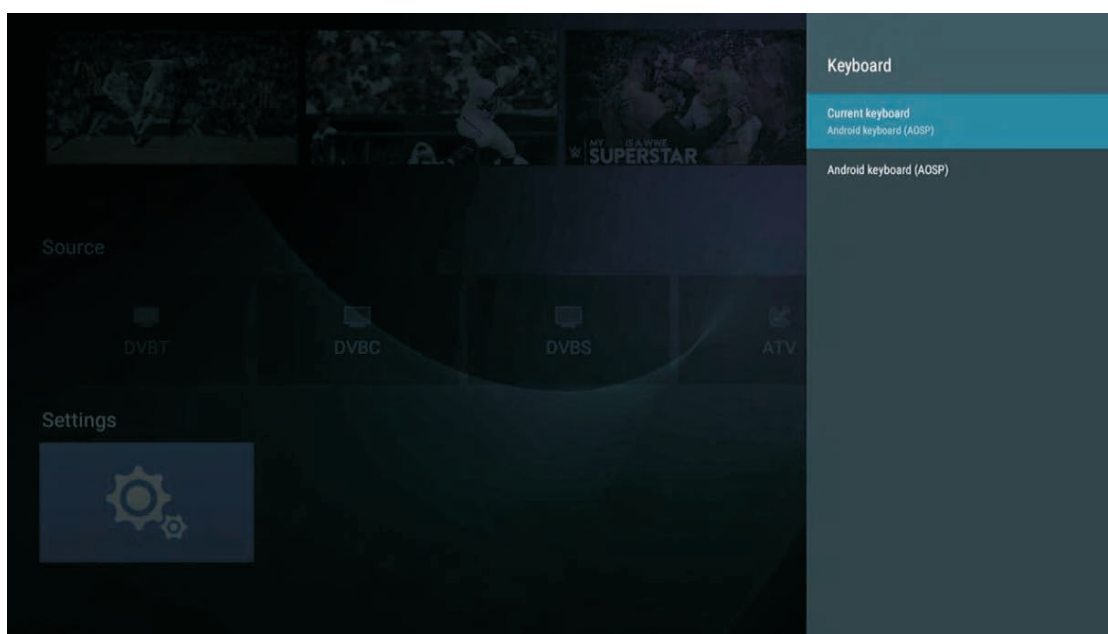

В данном меню возможна настройка клавиатуры, исходя из ваших личных предпочтений и возможен просмотр личного словаря.



## Security & restrictions / Безопасность и ограничения

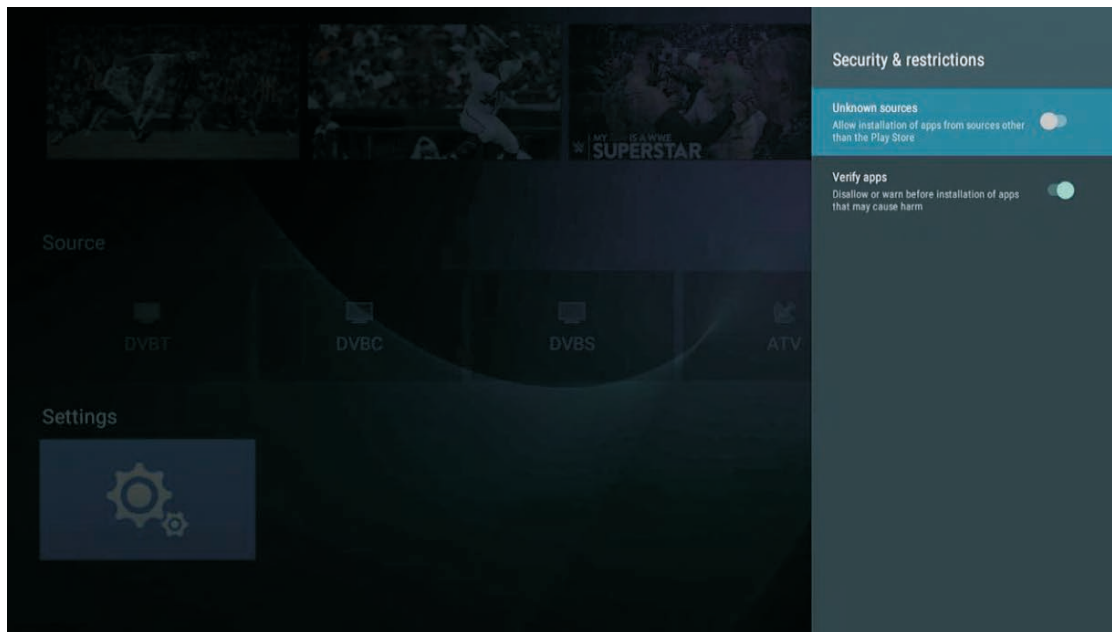

Пользователь может установить функцию безопасности в меню: разрешить установку неизвестных исходных программ, проверить программы, ограничить доступ к приложениям для вашей учетной записи, разрешить доступ к устройствам Android, заблокированным устройствам или данным, которые были потеряны.

## Устранение неисправностей

Перед вызовом обслуживающего персонала, сначала обратитесь к руководству по устранению неисправностей. В случае, если проблема не устраняется — отключите телевизор от сети питания и обращайтесь за квалифицированной помощью.

Признаки	Способ устранения
Нет изображения, нет звука	<ul style="list-style-type: none"><li>• Проверьте подключение телевизора к сети</li><li>• Проверьте соединение шнура и/или подключение других кабелей</li></ul>
Нормальное изображение, нет звука	<ul style="list-style-type: none"><li>• Проверьте уровень громкости</li><li>• Проверьте, не нажата ли кнопка </li><li>• Проверьте подключения внешнего оборудования</li></ul>
Плохая цветность или нет цвета, нормальный звук	<ul style="list-style-type: none"><li>• Проверьте в меню «ИЗОБРАЖЕНИЕ» (PICTURE) настройки цветности и контрастности</li></ul>
Размытое изображение, нормальный звук	<ul style="list-style-type: none"><li>• Проверьте подключение антенны и ее направленность</li><li>• Выполните точную настройку</li><li>• Проверьте подключения внешнего оборудования</li><li>• Станция вещания ТВ испытывает трудности с вещанием. Проверьте на других каналах</li></ul>
Изображение в виде «снега», плохой звук	<ul style="list-style-type: none"><li>• Проверьте подключение антенны и ее направленность</li><li>• Станция вещания ТВ испытывает трудности с вещанием. Проверьте на других каналах</li></ul>
Импульсные помехи	<ul style="list-style-type: none"><li>• Проверьте экранирование источника помех</li><li>• Уберите от телевизора электрические устройства, создающие помехи</li></ul>
Плохой стерео-звук	<ul style="list-style-type: none"><li>• Станция вещания ТВ испытывает трудности с вещанием. Попробуйте использовать режим моно.</li></ul>
Не работает пульт дистанционного управления	<ul style="list-style-type: none"><li>• Проверьте правильность установки батарей</li><li>• Возможно, батареи разрядились. Замените их новыми</li><li>• Удалите все препятствия между пультом ДУ и датчиком пульта</li><li>• Убедитесь, что на датчик пульта ДУ не падает солнечный свет</li></ul>
На экране появляется сообщение «No Signal» (нет сигнала)	<ul style="list-style-type: none"><li>• Телевизор не может обнаружить сигнал на входе</li><li>• Проверьте правильность и надежность подключения кабеля</li><li>• Проверьте питание внешнего оборудования</li></ul>
На экране появляется сообщение «No Signal» (нет сигнала) или «Unsupported signal» (неподдерживаемый сигнал) (только в режиме RGB)	<ul style="list-style-type: none"><li>• Проверьте разрешение и частоту обновления экрана на ПК: они должны быть настроены для работы телевизора. Обратитесь к схеме рекомендованных входных сигналов RGB</li></ul>
Изображение находится не в центре экрана (только для режима ПК)	<ul style="list-style-type: none"><li>• Выполните настройку параметров «H Position» и «V Position» (положение по-горизонтالي и по-вертикали) в меню настроек (SETUP)</li></ul>

### ВНИМАНИЕ!

Чтобы предотвратить возникновение пожара никогда не подносите свечи или источники открытого огня близко к изделию !

Жидкокристаллический телевизор — это высокотехнологическое изделие. Экран телевизора содержит несколько миллионов тонкопленочных транзисторов, что обеспечивает идеальное и живое изображение. Иногда на экране телевизора могут появиться несколько неактивных пикселей в форме фиксированных точек синего, зеленого, красного или белого цвета. Имейте в виду, что это не оказывает влияния на работоспособность телевизора и не является дефектом.

Все LCD панели телевизоров SKYLINE соответствуют классу II по ISO 13406-2

Стандартом ISO 13406-2 определены 4 класса качества LCD в зависимости от количества дефектных пикселей. Большинство жидкокристаллических телевизоров и дисплеев ведущих мировых производителей соответствуют допуску класса II.

# Устранение неисправностей

Классификация жидкокристаллических дисплеев в зависимости от числа дефектных элементов изображения приведена в таблице 1.

**Стандарт ISO 13406-2 различает 4 типа дефектных пикселей**

**Тип 1** – постоянно горящие пиксели (белые);

**Тип 2** – постоянно негорящие пиксели (чёрные);

**Тип 3** – пиксели с другими дефектами, включая дефекты субпикселов и ячеек RGB, составляющих пиксель. Это означает постоянно горящие красные, зеленые и синие пиксели;

**Тип 4** - (группа дефектных пикселей) – несколько дефектных пикселей в квадрате 5x5 пикселей.

**Таблица 1. Допустимое число дефектных пикселей на миллион пикселей**

Класс	ТИП-1	ТИП-2	ТИП-3	Число кластеров, содержащих более 1 дефекта типа 1 или типа 2	Число кластеров, содержащих более 1 дефекта типа 3
II	2	2	5	0	2

## БЕЗОПАСНАЯ УТИЛИЗАЦИЯ

Ваше устройство спроектировано и изготовлено из высококачественных материалов и компонентов, которые можно утилизировать и использовать повторно.

Если товар имеет символ с зачеркнутым мусорным ящиком на колесах, это означает, что товар соответствует Европейской директиве 2002/96/ЕС.

Ознакомьтесь с местной системой раздельного сбора электрических и электронных товаров. Соблюдайте местные правила.



Утилизируйте старые устройства отдельно от бытовых отходов. Правильная утилизация вашего товара позволит предотвратить возможные отрицательные последствия для окружающей среды и здоровья людей.

*В связи с постоянным совершенствованием характеристик изделия производитель оставляет за собой право на внесение изменений в конструкцию, дизайн, комплектацию и технические характеристики прибора без предварительного уведомления.*

### ВНИМАНИЕ:

В целях вашей личной безопасности обязательно отсоедините кабель питания от электросети перед осуществлением каких-либо операций по чистке и уходу.

Запрещается использовать химические средства (бензолы, растворители или спирт) для чистки корпуса или экрана телевизора, т.к. они могут повредить его поверхность.

### ЧИСТКА ЖИДКОКРИСТАЛЛИЧЕСКОГО ЭКРАНА

Запрещается прикасаться к экрану острыми предметами. Чтобы убрать с ЖК экрана пыль или отпечатки пальцев, протрите его чистой сухой мягкой тканью. В случае сильного загрязнения смочите ткань в воде комнатной температуры с добавлением небольшого количества средства для мытья посуды или смягчителя ткани, отожмите ткань почти досуха, затем протрите экран. Убедитесь, что на экране не осталась вода. Не включайте телевизор, пока влага не высохнет.

### ЧИСТКА КОРПУСА ТЕЛЕВИЗОРА

Чистите внешнюю поверхность корпуса телевизора чистой сухой мягкой тканью без ворса, смоченной в воде комнатной температуры.

## Комплектация

- 1 x Телевизор
- 1 x Подставка
- 1 x Кабель питания (если предусмотрено конструкцией)
- 1 x Пульт дистанционного управления
- 2 x Батарейки AAA
- 1 x Руководство пользователя
- 1 x Гарантийный талон

## Технические характеристики

### LED телевизор 40LST5970

- Диагональ экрана 40" (101см)
- Системы цветности аналогового ТВ: SECAM, PAL
- Системы цветности для AV: PAL, NTSC
- Цифровой тюнер DVB-T/T2/C/S2
- SMART TV
- Wi-Fi
- Декодеры стереозвука NICAM, A2, AC3
- Формат изображения: 16:9
- Разрешение экрана 1920x1080
- Динамический контраст 80000:1
- Яркость 240 кд/м<sup>2</sup>
- Угол обзора (гор/верт) 178°/178°
- Цифровой 3D фильтр
- Количество цветов 16,7 млн.
- Время отклика 8 мс
- Меню на русском, английском языках
- Телетекст
- Аудио 2 x 8 Вт

#### Входы/выходы:

- Антенный вход
- Вход для спутниковой антенны
- Композитный видео / аудио вход
- Аудиовыход 3.5мм
- Аудио вход ПК
- 3 x HDMI
- 2 x USB
- VGA
- CI слот
- LAN
- SPDIF

#### Питание:

- Напряжение ~100-240 В 50/60 Гц
  - Макс. потребляемая мощность 70Вт
  - Потребляемая мощность в режиме ожидания – 0,5 Вт
  - Удельная мощность рабочего режима: 0,016 Вт/кв.см
  - Потребляемая мощность в выключенном режиме: 0 Вт
- Размеры с подставкой: 903.5\*567.0\*207.2 мм  
Размеры без подставки: 903.5\*517.5\*78.1 мм  
Вес: 7.3 кг  
VESA: 200\*100 мм

Телевизор предназначен для приёма и отображения изображения и звука, передаваемых по беспроводным каналам или по кабелю

Изготовлено в России

Изготовитель: ООО «Статиба»

Местонахождения: 238050, РФ, Калининградская обл., г. Гусев, ул. Правобережная

12, литер Д, эт.4, пом. 28.

ТУ 264020-001-59170513-2019

### Установка батарей

Снимите крышку отсека для батарей на задней панели ПДУ, затем установите две батареи типа AAA в соответствии с обозначениями «+» и «-» на батареях и отсеке для батарей. Не используйте одновременно старые и новые батареи или батареи разных размеров. Установите крышку отсека для батарей до щелчка.

### Используйте ПДУ

С помощью ПДУ Вы можете управлять телевизором на расстоянии. Всегда направляйте ПДУ на сенсор, расположенный на передней панели телевизора.

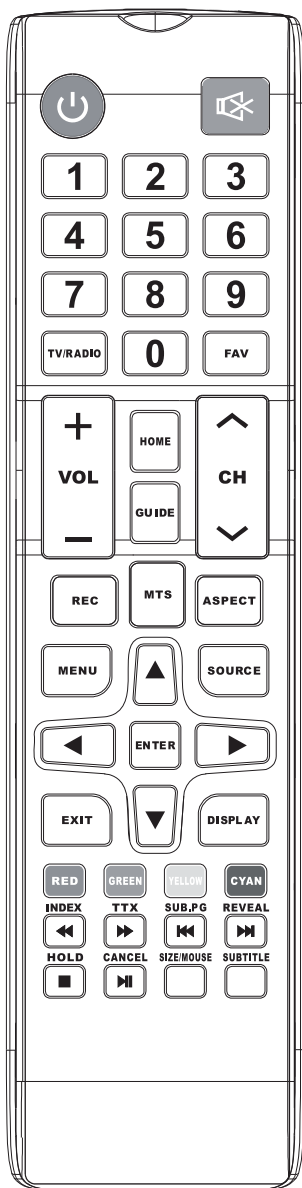

1. **POWER**: включение ТВ или перевод ТВ в режим ожидания.
2. **DISPLAY / INFO**: вывод информации о текущем канале.
3. **MUTE**: мгновенное включение и отключение звука.
4. 0-9: ввод чисел (номер канала), также эти кнопки служат для ввода номера страницы при просмотре телетекста.
5. **CH+/-**: переход к последующему/предыдущему каналу.
6. **VOL+/-**: увеличение/уменьшение уровня звука, в режиме меню эти кнопки служат для настройки выбранного параметра.
7. **SOURCE**: выбор входного источника сигнала.
8. **REC/•**: начало записи в режиме PVR (персональный видеорекордер).
9. **CAP**: сохранение снимка экрана на диск.
10. **P.MODE**: выбор режима изображения.
11. **S.MODE**: выбор режима звука.
12. **MENU**: доступ к меню операций.
13. **SLEEP**: установка времени автоматического выключения ТВ.
14. **OK/ENTER**: подтверждение выбора / переход в подменю.

## Пульт дистанционного управления

15. **EXIT**: выход из текущего меню или функции.
16. **▲/▼, ◀/▶** навигация по меню.
17. **ASPECT / SCALE**: отображение списка и выбор доступных режимов / пропорций изображения
18. **MTS / AUDIO** (опция): выбор аудиорежима.
19. **HOME**: доступ к домашней панели SMART TV.
20. **MOUSE**: включение и выключение «мыши».
21. **FAV**: выбор меню списка избранных каналов.
22. **GUIDE / EPG**: открыть / закрыть электронный телегид.
23. **TV/RADIO**: переключение режима приема телевидения или радио.

### *ПРИМЕЧАНИЕ:*

*EPG, TV / RAD/O, REC действуют только в режиме DTV (цифрового телевидения).*

## ПУЛЬТ ДИСТАНЦИОННОГО УПРАВЛЕНИЯ

### Функции телетекста

1. **TEXT**: чтобы перейти в режим телетекста, если ваша станция телевидения предоставляет такую возможность.
2. **REVEAL**: отображение/скрытие спрятанной информации телетекста.
3. **MIX**: вкл./выкл. режима одновременного отображения ТВ-изображения и телетекста или только телетекста.
4. **Кнопки зеленого/красного/желтого/синего цвета** - кнопки управления телетекстом, а также дополнительными функциями в других режимах.
5. **▲/▼** перемещение верх/вниз по страницам телетекста.
6. **0-9**: выбор страниц телетекста.
7. **HOLD**: фиксация страницы телетекста.
8. **SIZE**: вывод на экран увеличенной верхней или нижней части страницы в режиме телетекста.
9. **INDEX**: запрос страницы индексов в режиме телетекста.

# SKYLINE

LED Телевизор

40LST5970

Срок службы изделия – 2 года.

Гарантийный срок – 1 год.

Гарантийное обслуживание осуществляется согласно прилагаемому гарантийному талону.

Гарантийный талон и руководство по эксплуатации являются неотъемлемыми частями данного изделия.

Дополнительную информацию о товаре и данные авторизованного сервисного центра вы можете узнать на сайте [www.skylinetv.ru](http://www.skylinetv.ru)

**EAC**