

Mirka® PBS

10NV & 13NV



Mirka® PBS

10NV & 13NV

ar	تعليمات التشغيل.....	15
bg	Инструкция за експлоатация.....	20
cs	Návod k obsluze.....	25
da	Brugsanvisning.....	30
de	Bedienungsanleitung.....	35
el	Οδηγίες χρήσης.....	40
en	Operating instructions (original).....	45
es	Instrucciones de manejo.....	50
et	Kasutusjuhised.....	55
fi	Käyttöohjeet.....	60
fr	Instructions d'utilisation.....	65
hr	Upute o radu.....	70
hu	Kezelői útmutató.....	75
it	Istruzioni per l'uso.....	80
ja	[OperatingInstructions].....	85
ko	사용 지침.....	90
lt	Naudojimo instrukcijos.....	95
lv	Lietošanas instrukcija.....	100
mk	Упатствата за ракување.....	105
nl	Gebruiksaanwijzing.....	111
no	Bruksanvisning.....	116
pl	Instrukcje dot. użytkowania.....	121
pt	Instruções de operação.....	126
ro	Instrucțiuni de operare.....	131
ru	Руководство по эксплуатации.....	136
sl	Navodila za uporabo.....	142
sr	Uputstvo za rad.....	147
sv	Bruksanvisning.....	152
tr	İşletim Talimatları.....	157
zh	操作说明.....	162
United Kingdom		
en UK	Operating instructions.....	167

Exploded view

PBS10NV

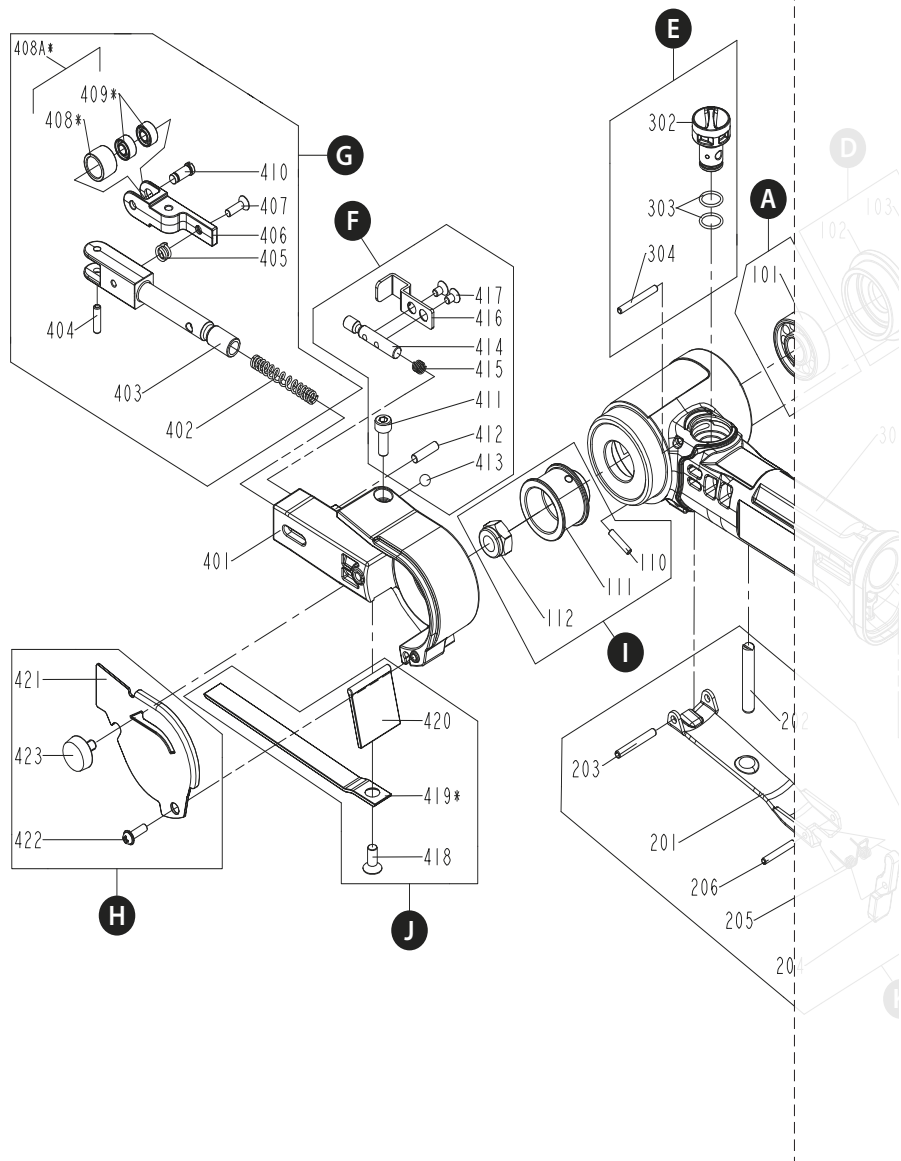

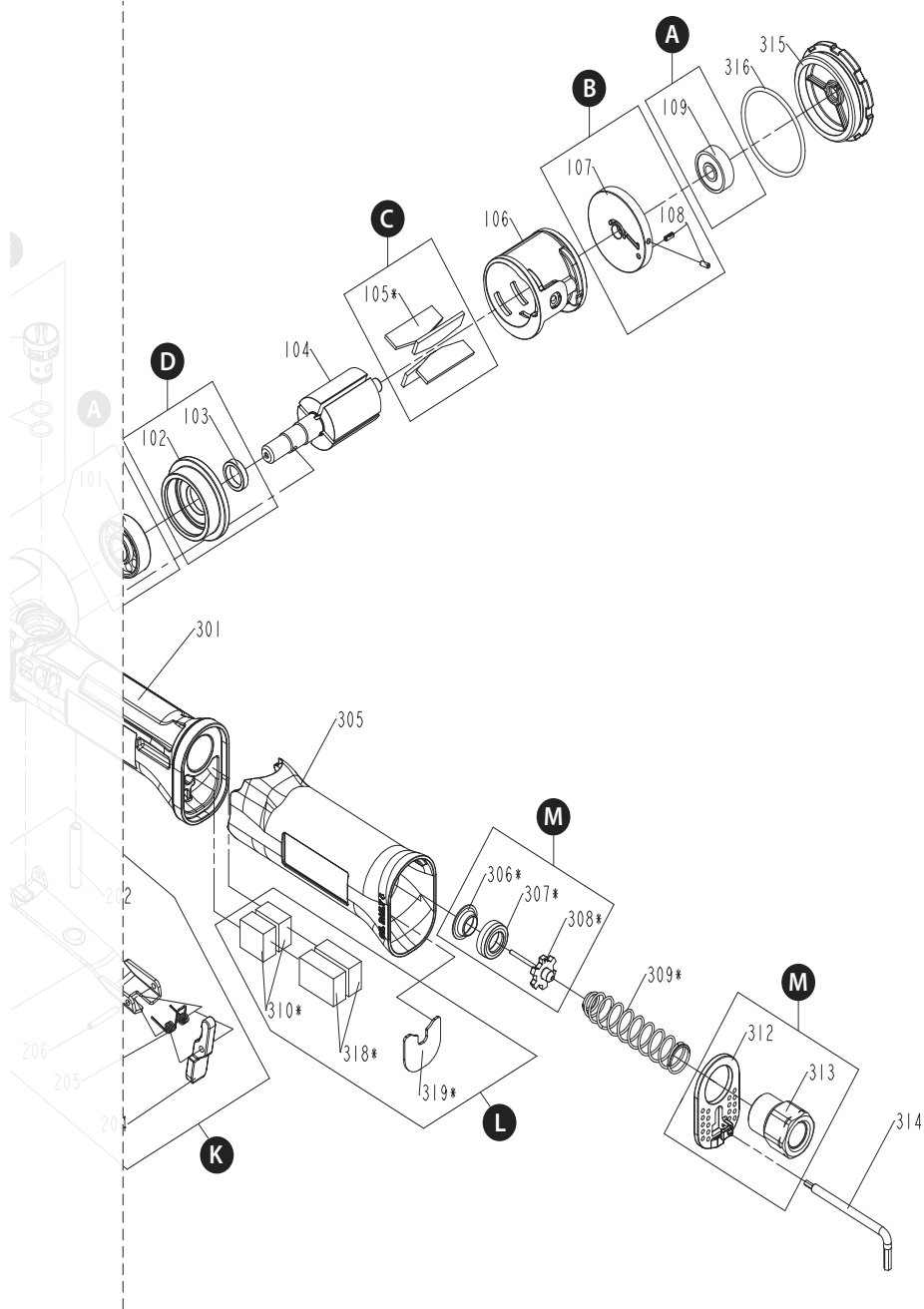

Parts list – PBS10NV spareparts & accessories

Mirka code	Item	Description	Kit	Quantity	Part No
	101	Bearing	A	1	MPP1101
	102	Front bearing plate	D	1	MPP1102
	103	Rotor washer	D	1	MPP1103
8995101041	104	Rotor		1	MPP1104
	105	Vanes	C	4	MPP1105
8995101061	106	Cylinder		1	MPP1106
	107	Rear end plate	B	1	MPP1107
	108	Spring pin	B	2	MPP1108
	109	Bearing	A	1	MPP1109
	110	Pin	I	1	MPP1110
	111	Drive pulley	I	1	MPP1111
	112	Lock nut	I	1	MPP1112
	201	Lever	K	1	MPP1201
	202	Valve stem	K	1	MPP1202
	203	Spring Pin	K	1	MPP1203
	204	Safety	K	1	MPP1204
	205	Compression spring	K	1	MPP1205
	206	Spring pin	K	1	MPP1206
8995103011	301	Housing		1	MPP1301
	302	Speed valve	E	1	MPP1302
	303	O-Ring	E	2	MPP1303
	304	Spring Pin	E	1	MPP1304
8995121305	305	Handle grip		1	MPP1305
	306	Seal bushing	M	1	MPP1306
	307	Seal	M	1	MPP1307
	308	Tip valve	M	1	MPP1308
8995103091	309	Spring		1	MPP1309
	310	Muffler A	L	2	MPP1310
	312	Deflector	M	1	MPP1312
	313	Air inlet	M	1	MPP1313
8995121314	314	Hex wrench 2 & 3mm		1	MPP1314
8995103151	315	Front exhaust cover		1	MPP1315
8995103161	316	O-ring		1	MPP1316
	318	Muffler B	L	2	MPP1318
	319	Muffler C	L	1	MPP1319
8995104011	401	Guard unit		1	MPP1401
	402	Spring	G	1	MPP1402
	403	Tension arm	G	1	MPP1403
	404	Spring pin	G	1	MPP1404
	405	Spring	G	1	MPP1405
	406	Adjust arm	G	1	MPP1406
	407	Flat screw	G	1	MPP1407
	408	Idle pulley	G	1	MPP1408
8995121409	409	Bearing 2/pack	G	2	MPP1409
	410	Pin	G	1	MPP1410

Mirka code	Item	Description	Kit	Quantity	Part No
	411	Lock screw	F	1	MPP1411
	412	Pin	F	1	MPP1412
	413	Ball	F	1	MPP1413
	414	Location block	F	1	MPP1414
	415	Positioning spring	F	1	MPP1415
	416	Release switch	F	1	MPP1416
	417	Screw	F	2	MPP1417
	418	Screw	J	1	MPP1418
	419	Belt Support	J	1	MPP1419
	420	Protection	J	1	MPP1420
	421	Cover	H	1	MPP1421
	422	Screw	H	1	MPP1422
	423	Hand bolt	H	1	MPP1423

* Spare parts only available to authorized repairers.

NOTE! Repairs done by non-authorized repairer will breach the Mirka warranty.

Electrical tools must be serviced by a qualified repair person and in accordance with national requirements.

Parts list – PBS10NV kits

Mirka code	Item	Description	Kit	Quantity	Part No
8995122101		End plate bearing kit	A		MPP8000
	101	Bearing		1	MPP1101
	109	Bearing		1	MPP1109
8995111071		Rear end plate kit	B		MPP8001
	107	Rear end plate		1	MPP1107
	108	Spring pin		2	MPP1108
8995111051		Vanes kit	C		MPP8002
	105	Vanes		4	MPP1105
8995111021		Front bearing plate kit	D		MPP8003
	102	Front bearing plate		1	MPP1102
	103	Rotor washer		1	MPP1103
8995113021		Speed valve kit	E		MPP8004
	302	Speed valve		1	MPP1302
	303	O-ring		2	MPP1303
	304	Spring pin		1	MPP1304
8995114111		Belt tightening kit	F		MPP8005
	411	Lock screw		1	MPP1411
	412	Pin		1	MPP1412
	413	Ball		1	MPP1413
	414	Location block		1	MPP1414
	415	Positioning spring		1	MPP1415
	416	Release switch		1	MPP1416
	417	Screw		2	MPP1417
8995114031		Tension arm kit	G		MPP8006
	402	Spring		1	MPP1402
	403	Tension arm		1	MPP1403
	404	Spring pin		1	MPP1404
	405	Spring		1	MPP1405
	406	Adjust arm		1	MPP1406
	407	Flat screw		1	MPP1407
	408	Idle pulley		1	MPP1408
	409	Bearing		2	MPP1409
	410	Pin		1	MPP1410
8995114211		Belt cover kit	H		MPP8007
	421	Cover		1	MPP1421
	422	Screw		1	MPP1422
	423	Hand bolt		1	MPP1423
8995111101		Drive pulley kit	I		MPP8008
	110	Pin		1	MPP1110
	111	Drive pulley		1	MPP1111
	112	Lock nut		1	MPP1112
8995114181		Belt support & protection kit	J		MPP8009
	418	Screw		1	MPP1418
	419	Belt support		1	MPP1419
	420	Protection		1	MPP1420

Mirka code	Item	Description	Kit	Quantity	Part No
8995122201		Lever kit	K		MPP8010
	201	Lever		1	MPP1201
	202	Valve stem		1	MPP1202
	203	Spring pin		1	MPP1203
	204	Safety		1	MPP1204
	205	Compression spring		1	MPP1205
	206	Spring pin		1	MPP1206
8995122310		Muffler kit	L		MPP8011
	310	Muffler A		2	MPP1310
	318	Muffler B		2	MPP1318
	319	Muffler C		1	MPP1319
8995122306		Air inlet kit	M		MPP8012
	306	Seal bushing		1	MPP1306
	307	Seal		1	MPP1307
	308	Tip valve		1	MPP1308
	312	Deflector		1	MPP1312
	313	Air inlet		1	MPP1313

Exploded view

PBS13NV

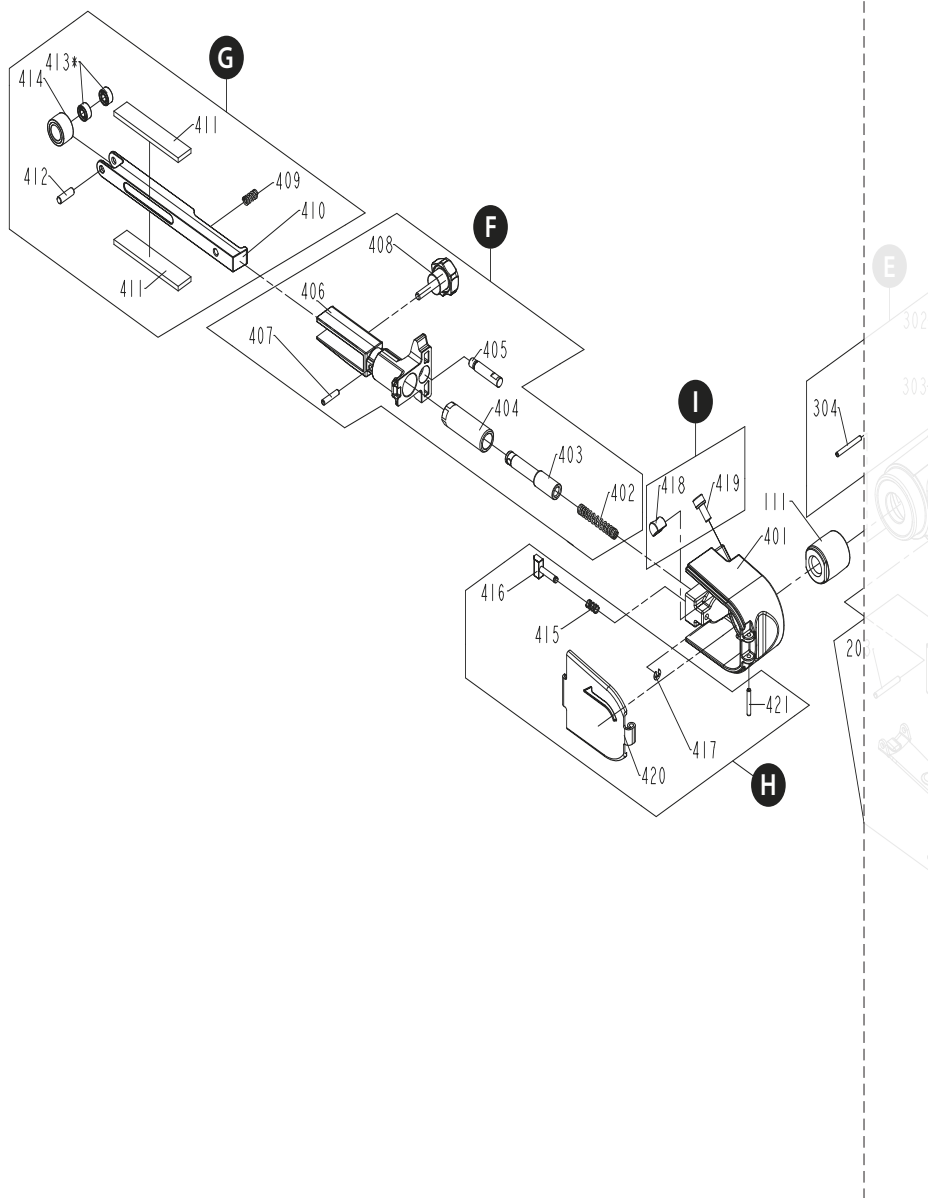

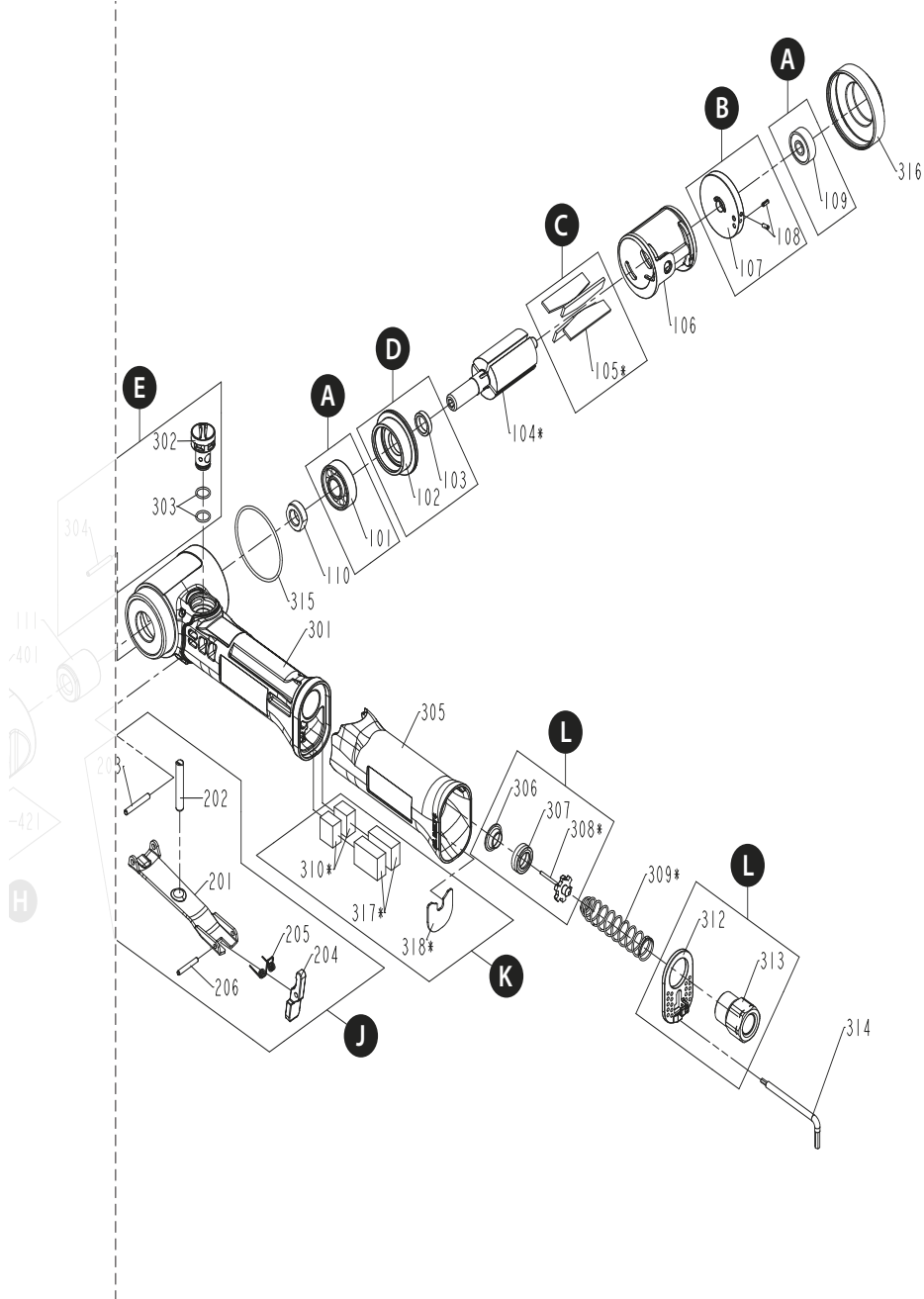

10 Mirka® PBS 10NV & 13NV

Parts list – PBS13NV spareparts & accessories

Mirka code	Item	Description	Kit	Quantity	Part No
	101	Bearing	A	1	MPP1101
	102	Front bearing plate	D	1	MPP2102
	103	Rotor washer	D	1	MPP1103
8995131041	104	Rotor		1	MPP2104
	105	Vanes	C	4	MPP2105
8995131061	106	Cylinder		1	MPP2106
	107	Rear end plate	B	1	MPP2107
	108	Spring pin	B	2	MPP1108
	109	Bearing	A	1	MPP1109
8995131101	110	Lock nut		1	MPP2110
8995131111	111	Drive pulley		1	MPP2111
	201	Lever	J	1	MPP1201
	202	Valve stem	J	1	MPP1202
	203	Spring pin	J	1	MPP1203
	204	Safety	J	1	MPP1204
	205	Compression spring	J	1	MPP1205
	206	Spring pin	J	1	MPP1206
8995133011	301	Housing		1	MPP2301
	302	Speed valve	E	1	MPP2302
	303	O-ring	E	2	MPP1303
	304	Spring pin	E	1	MPP1304
8995121305	305	Handle grip		1	MPP1305
	306	Seal bushing	L	1	MPP1306
	307	Seal	L	1	MPP1307
	308	Tip valve	L	1	MPP1308
8995133091	309	Spring		1	MPP2309
	310	Muffler A	K	2	MPP1310
	312	Deflector	L	1	MPP1312
	313	Air inlet	L	1	MPP1313
8995121314	314	Hex wrench 2 & 3mm		1	MPP1314
8995133151	315	O-ring		1	MPP2315
8995133161	316	Front exhaust cover		1	MPP2316
	317	Muffler B	K	2	MPP1318
	318	Muffler C	K	1	MPP1319
8995134011	401	Guard unit		1	MPP2401
	402	Spring	F	1	MPP2402
	403	Post assembly	F	1	MPP2403
	404	Latch spring bushing	F	1	MPP2404
	405	Positioning shaft	F	1	MPP2405
	406	Tension arm	F	1	MPP2406
	407	Spring pin	F	1	MPP2407
	408	Angle adjusting bolt	F	1	MPP2408
	409	Spring	G	1	MPP2409
	410	Adjusting arm	G	1	MPP2410
8995134111	411	Wear pad 2/pack	G	2	MPP2411

Mirka code	Item	Description	Kit	Quantity	Part No
	412	Pin	G	1	MPP2412
8995121409	413	Bearing 2/pack	G	2	MPP1409
	414	Idle pulley unit	G	1	MPP2414
	415	Positioning spring	H	1	MPP2415
	416	Tenon unit	H	1	MPP2416
	417	Pin lock	H	1	MPP2417
	418	Push lock	I	1	MPP2418
	419	Screw	I	1	MPP2419
	420	Cover	H	1	MPP2420
	421	Spring pin	H	1	MPP2421

* Spare parts only available to authorized repairers.

NOTE! Repairs done by non-authorized repairer will breach the Mirka warranty.

Electrical tools must be serviced by a qualified repair person and in accordance with national requirements.

Parts list – PBS13NV kits

Mirka code	Item	Description	Kit	Quantity	Part No
8995122101		End plate bearing kit	A		MPP8000
	101	Bearing		1	MPP1101
	109	Bearing		1	MPP1109
8995141071		Rear and plate kit	B		MPP8013
	107	Rear end plate		1	MPP2107
	108	Spring pin		2	MPP1108
8995141051		Vanes kit	C		MPP8014
	105	Vanes		4	MPP2105
8995141021		Front bearing plate kit	D		MPP8015
	102	Front bearing plate		1	MPP2102
	103	Rotor washer		1	MPP1103
8995143021		Speed valve kit	E		MPP8016
	302	Speed valve		1	MPP2302
	303	O-ring		2	MPP1303
	304	Spring pin		1	MPP1304
8995144061		Tension arm kit	F		MPP8017
	402	Spring		1	MPP2402
	403	Post assembly		1	MPP2403
	404	Latch spring bushing		1	MPP2404
	405	Positioning shaft		1	MPP2405
	406	Tension arm		1	MPP2406
	407	Spring pin		1	MPP2407
	408	Angle adjusting bolt		1	MPP2408
8995144101		Adjusting arm kit	G		MPP8018
	409	Spring		1	MPP2409
	410	Adjusting arm		1	MPP2410
	411	Wear pad		2	MPP2411
	412	Pin		1	MPP2412
	413	Bearing		2	MPP1409
	414	Idle pulley unit		1	MPP2414
8995144201		Belt cover & lock kit	H		MPP8019
	415	Positioning spring		1	MPP2415
	416	Tenon unit		1	MPP2416
	417	Pin lock		1	MPP2417
	420	Cover		1	MPP2418
	421	Spring pin		1	MPP2419
8995144181		Angle locking kit	I		MPP8020
	418	Push lock		1	MPP2418
	419	Screw		1	MPP2419
8995122201		Lever kit	J		MPP8010
	201	Lever		1	MPP1201
	202	Valve Stem		1	MPP1202
	203	Spring pin		1	MPP1203
	204	Safety		1	MPP1204
	205	Compression spring		1	MPP1205

Mirka code	Item	Description	Kit	Quantity	Part No
	206	Spring pin		1	MPP1206
8995122310		Muffler kit	K		MPP8011
	310	Muffler A		2	MPP1310
	317	Muffler B		2	MPP1318
	318	Muffler C		1	MPP1319
8995122306		Air inlet kit	L		MPP8012
	306	Seal bushing		1	MPP1306
	307	Seal		1	MPP1307
	308	Tip valve		1	MPP1308
	312	Deflector		1	MPP1312
	313	Air inlet		1	MPP1313

إقرار المطابقة

Mirka Ltd, 66850 Jeppo, Finland				
لقر على مسؤوليتنا الفريدة بأن منتجات Mirka® (راجع أذناه جدول "البيانات الفنية" للطراز المحدد) التي يتعلّق بها هذا الإقرار مطابقة للمعايير أو المستندات المعيارية الأخرى التالية: EN ISO 12100:2010 و EN ISO 11148-8:2011 و EN ISO 15744:2008 و A1:2012 و EN ISO 20643:2008 وفقاً للوائح EC/2006/42.				
المنتجات: PBS 10NV & 13NV *Mirka				
	المصنع / المورد: Mirka Ltd Jeppo, Finland 66850 هاتف: +358 20 760 2111 فاكس: +358 20 760 2290 www.mirka.com			Jeppo 21.12.2021 مكان وتاريخ الإصدار

الإرشادات الأصلية. تحتفظ الشركة بحقوقها في إجراء تغييرات على هذا الدليل دون إشعار مسبق.

مهم

اقرأ إرشادات السلامة والتشغيل هذه بعناية قبل تركيب هذه الماكينة أو تشغيلها أو صيانتها. احتفظ بهذه الإرشادات في مكان آمن يُسهل الوصول إليه. اطّلع على اللوائح المحلية والخاصة بالولاية وامتثل لها.

أدوات السلامة الشخصية المطلوبة



ارتد
قناع الوجه



ارتد
قفازات السلامة



ارتد
واقبات الأذن







ارتد
نظارات السلامة



اقرأ
دليل المُشغّل

الرموز

	تمتثل الماكينة لمعايير الاتحاد الأوروبي ذات الصلة
	تمتثل الماكينة لمعايير المملكة المتحدة ذات الصلة
	ممتثل لمتطلبات مطابقة المعايير الأوروبية الآسيوية
	ممتثل لمتطلبات مطابقة المعايير الصربية

تحذير: يشير التحذير إلى الموقف الخطر المحتمل الذي قد يؤدي إلى الوفاة أو الإصابة الخطيرة و/أو الإضرار بالمنتجات.
تنبيه: موقف خطر محتمل قد يؤدي إلى إصابة طفيفة أو متوسطة و/أو ضرر بالمنتجات.



برجاء القراءة والامتثال لما يلي:

- اللوائح العامة للصحة والسلامة المهنية، الجزء 1910، مدونة الصحة والسلامة المهنية 2206 (OSHA)، متاحة من: Superintendent of Documents; Government Printing Office; Washington DC 20402
- مدونة السلامة لمُعدّات الهواء المحمولة، ANSI B186.1، متاحة من: American National Standards Institute, Inc.; 1430 Broadway; New York, New York 10018

تحذير

- ارتد دائمًا معدات الحماية الشخصية المطلوبة وفق تعليمات المصنِّع والمعايير المحلية/الخاصة بالدولة أثناء استعمال هذه المُعدَّة.
- لا تستخدم أي مُعدَّة كهربائية إذا كنت مجهدًا أو تحت تأثير المخدرات أو الكحول أو العقاقير.
- اقرأ صحيفة بيانات سلامة المواد (MSDS) الخاصة بسطح العمل.
- استخدم الماكينة مع تشغيل وظيفة التخلص من الغبار. نقل وحدة التخلص من الغبار المناسبة للغبار الخطر.
- لا تتجاوز ذلك. حافظ على ثبات قدميك وتوازنك بالشكل الصحيح طوال الوقت.
- لا ترتد ملابس أو قطع حلي متدلّية. أبق شعرك وملابسك وقفازيك بعيدة عن الأجزاء المتحركة.
- وذلك حيث يمكن أن تشدّك الملابس أو قطع الحلي المتدلّية أو الشعر الطويل بالأجزاء المتحركة.
- إذا شعرت بتعب في يدك/رسغك، فتوقف عن العمل واتمسّ العناية الطبية.
- قد تنتج إصاصة اليد والرسغ والزاوع عن العمل والحركة المتكررين والتعرض الزائد والمتكرر للاهتزازات.
- لا تشغل الماكينات الكهربائية في أجواء انفجارية، مثل في حال وجود الغبار أو السوائل أو الغازات القابلة للاشتعال.
- هذه المُعدَّة ليست معزولة كهربائيًا. تحقق من خلو بيئة العمل من الكهرباء الحية، وأنابيب الغاز، وما إلى ذلك قبل التشغيل.

تنبيه

- امنع بدء التشغيل غير المقصود.
- أبق بيئة العمل نظيفة ومضاءة جيدًا.
- تأكد دائمًا من أن القطعة المراد صنفرتها مثبتة بإحكام.
- أفضل مزود الهواء دائمًا قبل تغيير الكاشط.

تحذيرات السلامة الإضافية

- اقرأ كافة التعليمات قبل استخدام هذه الماكينة. يجب تدريب كل المُشغّلين تمامًا على استخدام هذه الماكينة وتأمينها.
- يجب إجراء كافة أعمال الصيانة بواسطة الموظفين المُدرّبين على ذلك. للصيانة قم بالاتصال بمركز الصيانة المُعتمد التابع لشركة Mirka!
- ارتد دائمًا معدات السلامة المطلوبة (ارجع إلى التحذيرات).
- يجب أن يكون المُشغّل في وضع آمن وأن يُحكّم فيه الإمساك بالمُعدَّة وثابت القدمين على سطح صلب وثابت.
- توخ الحذر دائمًا لضمان السلامة في مكان العمل، ولا تحمل المُعدَّة أبدًا أو تخزنها أو تتركها أثناء وجود احتمال بدء تشغيلها بشكل غير مقصود ومزود الهواء مُوصّل بها.
- لا تتجاوز الحد الأقصى الموصى به لضغط الهواء وهو 6.2 بار (90 رطلًا لكل بوصة مربعة).
- توخ الحذر عند استخدام الماكينة لتجنب تشابك الملابس، وربطات العنق، والشعر، وخرق التنظيف، وغيرها بأجزاء الماكينة المتحركة.
- إذا بدا أن الماكينة لا تعمل جيدًا، فقم بإيقاف استخدامها فورًا ورتب لصيانتها وإصلاحها.

البيانات الفنية

NV 12.7 x 457 mm13	NV 10 x 330 mm10	PBS® Mirka
مقاس الشريط 12 x 457 x 10 م	مقاس الشريط 10 x 330 x 10 م	مقاس الشريط
صافي وزن المنتج 0.92 كجم	صافي وزن المنتج 0.81 كجم	صافي وزن المنتج
السرعة min/ 20.000	السرعة min/ 17.000	السرعة
مستوى ضغط الصوت (pAL) 85.7 ديسيبل (A)	مستوى ضغط الصوت (pAL) 83.8 ديسيبل (A)	مستوى ضغط الصوت (pAL)
مستوى طاقة الصوت (wAL) 96.7 ديسيبل (A)	مستوى طاقة الصوت (wAL) 94.8 ديسيبل (A)	مستوى طاقة الصوت (wAL)
الفترة الكهربية 522 وات	الفترة الكهربية 417.6 وات	الفترة الكهربية
استهلاك الهواء lpm 800	استهلاك الهواء lpm 610	استهلاك الهواء
مستوى الاهتزاز * 1.04 الثانية المربعة	مستوى الاهتزاز * 1.88 الثانية المربعة	مستوى الاهتزاز *
مقدار التشنوش في قياس (K) انبعاث الاهتزاز * 0.59 الثانية المربعة	مقدار التشنوش في قياس (K) انبعاث الاهتزاز * 0.68 الثانية المربعة	مقدار التشنوش في قياس (K) انبعاث الاهتزاز *

يتم إجراء اختبار الضوضاء طبقًا للمواصفة EN ISO 15744:2008 – الخاص بالمعدات الآلية غير الكهربائية المحمولة باليد – كود قياس الضوضاء – الطريقة الهندسية (الدرجة 2).

تم إجراء اختبار الاهتزاز وفقاً للمعيار EN ISO 20643:2008 - الاهتزاز الميكانيكي - الخاص بالآلات الموجهة والمحمولة باليد - مبادئ تقييم انبعاث الاهتزازات. الموصفات عرضة للتغيير دون سابق إخطار. قد تتباين مجموعات الطراز بين الأسواق.

* القيم المذكورة في الجدول مأخوذة من اختبارات معملية مطابقة للأكواد والمعايير المحددة وهي ليست كافية لتقييم المخاطر. والقيم المقاسة في مكان عمل بعينه قد تكون أعلى من القيم التي تم الإقرار بها. قيم التعرض الفعلية ومقدار الخطر أو الضرر الذي قد يصيب أي شخص تكون خاصة بكل موقف على حدة وتعتمد على البيئة المحيطة والطريقة التي يُشغل بها الشخص الماكينة والمادة التي يتم العمل عليها وتصميم محطة العمل ووقت التعرض والحالة البدنية للمستخدم. لا تتحمل شركة Mirka المسؤولية عن تبعات استخدام القيم المقر بها بدلاً من قيم التعرض الفعلية لأي تقييم مخاطر فردي.

يمكن الحصول على مزيد من المعلومات حول الصحة والسلامة المهنية من خلال الموقعين الإلكترونيين التاليين:
<https://osha.europa.eu/en> (أوروبا) أو <http://www.osha.gov> (الولايات المتحدة الأمريكية)

الاستخدام المناسب للماكينة

تم تصميم هذه الماكينة لصفرة جميع أنواع المواد، مثل: المعادن، والخشب، والأحجار، والبلاستيك، وغيرها، باستخدام كاشط مُصمَّم لهذا الغرض. لا تستخدم هذه الماكينة في أي أغراض أخرى غير تلك المحددة دون استشارة وكيل Mirka.

منصات العمل

تم تصميم هذه الماكينة لتشغيلها كماكينة محمولة يدوياً. ويُوصى دائماً باستخدامها أثناء الوقوف على سطح صلب. يمكن أن تكون الماكينة في أي وضع قبل أي استخدام، ويجب على المشغل أن يكون في وضع آمن ويحكم قبضته عليها وأن يكون موطن قدمه ثابتاً وأن يعي أن الماكينة قد تحدث رد فعل بسبب عزم الدوران الانعكاسي. انظر القسم "إرشادات التشغيل".

إرشادات التشغيل

عند إخراج محتويات الماكينة من العبوة تأكد من أنها سليمة وكاملة ولم يلحق بها تلف أثناء النقل. لا تستخدم ماكينة تالفة مطلقاً.

لا توصّل الماكينة بنظام التزويد بالهواء المضغوط دون تثبيت صمام إيقاف الهواء الذي يسهّل الوصول إليه وتشغيله. يُوصى بشدة باستخدام فلتر ومنظم ومُشجّم (FRL) كما هو موضح في الشكل 1 لتزويد الماكينة بهواء نقي ومُشجّم ولضبط الضغط فيها. يمكنك الحصول على بيانات هذه الماكينة من المورد الخاص بك. إذا لم يتم استخدام الماكينة، ينبغي تزيينها يدوياً.

لتزييت المُعدّة يدوياً؛ افصل خرطوم الهواء ثم ضع من 2 إلى 3 قطرات من الزيت المُوفّر أو زيت Wurth art رقم 08930505 في توصيلة الهواء الخاصة بالمُعدّة. أعد توصيل الماكينة بمصدر الهواء وشغلها ببطء لثوانٍ قليلة للسماح للهواء بتوزيع الزيت. إذا كانت الماكينة تُستخدم بصفة متكررة، فشجّمها بشكل يومي.

يُوصى بأن يكون ضغط الهواء في الماكينة 6.2 بار (90 رطلاً لكل بوصة مربعة) عندما تكون قيد التشغيل. يمكن تشغيل الماكينة عند ضغط أقل ولكن ليس أعلى من 6.2 بار (90 رطلاً لكل بوصة مربعة).

Figure 1

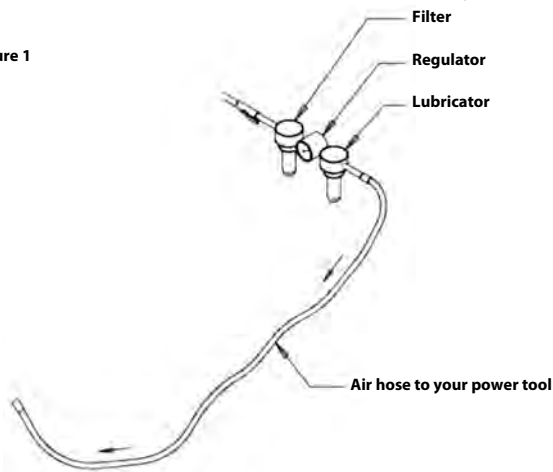

الصيانة

افصل دائماً مصدر الهواء قبل الصيانة!
لا تستخدم سوى قطع الغيار الأصلية من Mirka!



استبدال الشريط في طراز 10 PBS

1. افصل مصدر الهواء
2. ادفع ذراع الشد باتجاه غطاء الحماية الفولاذي لتحرير زر وظيفة القفل. انظر الشكل 2.
3. افتح غطاء الحماية الفولاذي عن طريق فك مقبض الغطاء.
4. غير الشريط وتأكد من وضعه في المنتصف
5. أغلق غطاء الحماية الفولاذي عن طريق ربط مقبض الغطاء
6. اضغط على زر وظيفة القفل الموجود في ذراع الشد باتجاه الغطاء الفولاذي لتعشيق الشد. انظر الشكل 3.

مثال



الشكل 3 (الخطوة 6)



الشكل 2 (الخطوة 2)

استبدال الشريط في طراز 13 PBS

1. افصل مصدر الهواء
2. ادفع اللوح لفتح غطاء الحماية.
3. ابق اللوح مضغوطاً لتغيير الشريط، وتأكد من وضع الشريط في المنتصف.
4. حرر اللوح المضغوط لتعشيق الشد.
5. أغلق غطاء الحماية الفولاذي.

المزيد من الصيانة



ينبغي أن تتم عمليات الصيانة بواسطة العاملين المدربين على ذلك. للحفاظ على سريان ضمان الماكينة ولضمان الأداء والأمان المثاليين للماكينة، يجب إجراء الصيانة من قبل أحد مراكز الصيانة المعتمدة التابعة لشركة Mirka. لتحديد موقع مركز الصيانة المعتمد التابع لشركة Mirka، اتصل بخدمة العملاء الخاصة بشركة Mirka أو بالبنائات التابع لشركة Mirka.

دليل استكشاف الأخطاء وإصلاحها



المشكلة	السبب المُحتمَل	الحل
انخفاض الطاقة و/أو انخفاض السرعة الحرة.	وحدة التحكم في السرعة مضبوطة على سرعة منخفضة.	اضبط وحدة التحكم في السرعة إلى السرعة المرغوب فيها.
	ضغط الهواء منخفض.	تحقق من ضغط خط الهواء (وفق تعليمات التشغيل).
	مصفاة مدخل الهواء مسدود.	نظف المصفاة أو استبدلها.
	تسرب الهواء الداخلي في مبيت المحرك.	تحقق من مجموعة المحرك ومن محازاتها بشكل صحيح.
تسرب الهواء عند التحكم في السرعة.	الريش الخمسة مكسورة أو بالية.	تحقق من المحازاة الصحيحة للحلقة المستديرة الخاصة بمدخل الهواء في مجموعة المحرك.
	المبيت مكسور أو تالف.	ركب مجموعة ريش وعمود دوار كاملة جديدة.
	زنيك الصمام أو الصمام أو مقعد الصمام متسخ أو مكسور أو ملتوي.	اتصل بمركز الصيانة المُعتمد التابع لشركة Mirka. قم بفك الأجزاء المتآكلة أو التالفة وافحصها واستبدلها.
التشغيل المهتز / المضطرب.	تجميع غير صحيح لصمام الهواء.	أزل وصلة مدخل الهواء وأعد تجميع صمام الهواء مع وضع ساق الصمام في مكانه الطوي.
	محمل (محامل) المحرك مكسور (مكسورة) أو تالف (تالفة).	استبدل المحامل المتآكلة أو المكسورة.
	سرعة محرك منخفضة.	زد سرعة المحرك مع سعة منظم التدفق، بحد أقصى 6.2 بار (90 رطلاً لكل بوصة مربعة).

Декларация за съответствие

Mirka Ltd, 66850 Jeppo, Финландия

декларира на своя собствена отговорност, че продуктите Mirka® (изброени по-долу, вижте таблица „Технически данни“ за конкретния модел), за които се отнася настоящата декларация, съответстват на следните стандарти или други нормативни документи: EN ISO 12100:2010, EN ISO 11148-8:2011, EN ISO 15744:2008, EN ISO 20643:2008 + A1:2012 в съответствие с регулациите на 2006/42/EO.

Продукти: Mirka® PBS 10NV & 13NV

Jeppo 21.12.2021 Място и дата на издаване	 Фирма	 Stefan Sjöberg, Главен изпълнителен директор	Производител/доставчик Mirka Ltd 66850 Jeppo, Финландия Тел. +358 20 760 2111 Факс +358 20 760 2290 www.mirka.com	
--	--	---	---	--

Превод на оригиналните инструкции. Запазваме си правото да правим промени на това ръководство без предварително предупреждение.

Важно

Внимателно прочетете тези инструкции за безопасност и експлоатация, преди да монтирате, работите с или обслужвате този инструмент. Запазете тези инструкции на сигурно и лесно достъпно място. Прочетете и спазвайте националните и местните разпоредби.

Необходимите лични предпазни средства



Прочетете
Ръководството
за оператора



Носете предпазни
очила



Носете защита за
слуха







Носете предпазни
ръкавици



Носете маска
за лицето

Символи

	Съответства на приложимите стандарти на ЕС
	Съответства на приложимите стандарти на Обединеното кралство
	Съответства на Евразийските изисквания за съответствие
	Съответства на изискванията за съответствие на Сърбия



Предупреждение: Потенциално опасна ситуация, която може да доведе до смърт или сериозно нараняване и/или материални щети.

Внимание: Потенциално опасна ситуация, която може да доведе до минимално или средно нараняване и/или материални щети.

Моля, внимателно прочетете и спазвайте

- Общи промишлени наредби за здраве и безопасност на работното място, част 1910, OSHA 2206, налични от: Superintendent of Documents; Government Printing Office; Washington DC 20402
- Кодекс за безопасност за преносими пневматични инструменти, ANSI B186.1, наличен от: American National Standards Institute, Inc.; 1430 Broadway; New York, New York 10018
- Държавни и местни наредби



ПРЕДУПРЕЖДЕНИЕ

- Винаги носете необходимото лично предпазно оборудване в съответствие с инструкциите на производителя и местните/националните стандарти, когато използвате този инструмент.
- Не използвайте електрически инструменти, ако сте уморени или сте под влияние на наркотични средства, алкохол или медикаменти.
- Прочетете спецификацията за безопасност на материалите (MSDS) за работната повърхност.
- Използвайте инструмента с аспирация за праха. Подходящата аспирация за праха ще намали опасния прах.
- Не се пресягайте. Винаги поддържайте стабилна опора и равновесие.
- Не носете широки дрехи или висящи бижута. Пазете косата, дрехите и ръкавиците си от движещите се части.
- Широките дрехи, бижутата или дългите коси могат да бъдат захванати от движещите се части.
- В случай на физически дискомфорт в ръцете/китките спрете работа и потърсете медицинска помощ.
- Продължителната работа, повторните движения и прекомерното излагане на вибрации може да предизвикат нараняване на ръката и китката.
- Не използвайте електрически инструменти в експлозивна среда, като например при наличие на запалими течности, газове или прах.
- Инструментът не е електрически изолиран. Проверете работната зона за открити компоненти под напрежение, газови тръби и т.н.



ВНИМАНИЕ

- Предотвратете нежелано стартиране.
- Поддържайте работната зона чиста и добре осветена.
- Винаги се уверявайте, че детайлът, който ще се шлифова, е здраво фиксиран.
- Винаги изключвайте подаването на въздух преди смяна на абразива.



Допълнителни предупреждения във връзка с безопасността

- Прочетете всички инструкции, преди да използвате този инструмент. Всички оператори трябва да са напълно обучени в правилната и безопасна употреба на този инструмент.
- Всяко техническо обслужване трябва да се извършва от обучен персонал. За сервизно обслужване се свържете с оторизиран сервизен център на Mirka!
- Винаги носете необходимото предпазно оборудване (вижте предупрежденията).
- Операторът трябва винаги да е в стабилна позиция, да държи инструмента здраво и да е стъпил върху твърд под.
- Винаги осигурявайте безопасна работа. Никога не носете, не съхранявайте и не оставяйте инструмента без надзор със свързано подаване на въздух.
- Не превишавайте максималното препоръчително налягане на въздуха от 6,2 bar (90 psig).
- Внимавайте за и предотвратявайте заплитане на дрехи, връзки, коса, почистивачи парцали и т.н. в движещите се части на инструмента.
- Ако инструментът се повреди, незабавно прекратете работата с него и го предайте за сервизно обслужване и ремонт.

Технически данни

Mirka® PBS	10NV 10 x 330 mm	13NV 12.7 x 457 mm
Размер на ремъка	10 x 12 x 330 mm	10 x 12 x 457 mm

Mirka® PBS	10NV 10 x 330 mm	13NV 12.7 x 457 mm
Нето тегло на продукта	0.81 kg	0.92 kg
Скорост	17.000 /min	20.000 /min
Ниво на звуково налягане (L _{рА})	83.8 dB(A)	85.7 dB(A)
Ниво на звукова мощност (L _{вА})	94.8 dB(A)	96.7 dB(A)
Мощност	417.6 W	522 W
Консумация на въздух	610 lpm	800 lpm
Ниво на вибрациите	1.88 m/s ²	1.04 m/s ²
Неточност навибрационните емисии К *	0.68 m/s ²	0.59 m/s ²

Изпитанието за шум е извършено в съответствие с EN ISO 15744:2008 – Ръчни инструменти с неелектрическо задвижване – Методи за измерване на шума – Инженерен метод (клас на точност 2).

Изпитването на вибрации е извършено в съответствие с EN ISO 20643-2008 – Механични вибрации – Ръчни и ръчно насочвани машини – Метод за изпитване за оценяване на излъчените вибрации.

Спецификациите са предмет на промяна без предварително уведомление. Серията продукти могат да се различават за различните пазари.

* Стойностите, посочени в таблицата, са получени от лабораторни изпитвания в съответствие с посочените нормативни документи и стандарти и не са достатъчни за оценка на риска. Стойностите, измерени на конкретното работно място, могат да са по-високи от посочените. Стойността на действителната експозиция и нивото на риска или вредността, изпитани от дадено лице, са уникални във всяка ситуация и зависят от околната среда, индивидуалния начин на работа с машините, конкретния обработван материал, конструкцията на работната станция, както и от времето на експозиция и физическото състояние на потребителя. Mirka Ltd не носи отговорност за последиците от използването на посочените стойности вместо реалните стойности на излагане за всяка отделна оценка на риска.

Допълнителна информация за здравето и безопасността на работното място можете да видите на следните уеб страници:

<https://osha.europa.eu/en> (Europe) or <http://www.osha.gov> (USA)

Правилна работа с инструмента

Този инструмент е предназначен за шлифване на всякакви видове материали, т.е. метали, дърво, камък, пластмаса и други, с помощта на абразиви, предназначени за целта. Не използвайте този инструмент за цели, различни от посочените, без да се консултирате с вашия представител на Mirka.

Работни станции

Инструментът е предназначен за употреба като ръчен инструмент. Препоръчително е инструментът да се използва винаги, докато операторът е застанал на твърд под. Това може да става във всяка позиция, но преди всяка употреба операторът трябва да вземе стабилна поза, да хване здраво инструмента, да е стъпил стабилно на пода и трябва да е наясно, че машината за шлифване може да развие откат. Вижте раздел „Инструкции за експлоатация“.

Инструкции за експлоатация

Когато разопаковате инструмента, се уверете, че той е изправен, в пълен комплект и не е бил повреден по време на транспорта. Никога не използвайте повреден инструмент.

Не свързвайте инструмента към системата за въздух под налягане, без да монтирате леснодостъпен и лесен за задействане въздушен спирателен клапан. Силно препоръчително е да се използват въздушен филтър, регулатор и мазилен модул (FRL) както е показано на Фигура 1, тъй като те ще осигурят подаването на чист, смазан въздух с

подходящо налягане към инструмента. Подробности относно това оборудване можете да получите от вашия доставчик. Ако не се използва подобно оборудване, инструментът трябва да се смазва ръчно.

За да смажете инструмента ръчно, разединете маркуча за въздух и поставете в извода за въздух на инструмента 2 до 3 капки от доставеното масло или Продукт № 08930505 на Wurth. Свържете отново инструмента към подаването на въздух и го включете бавно за няколко секунди, за да позволите въздухът да разнесе маслото. Ако инструментът се използва често, го смазвайте ежедневно.

Препоръчително е налягането на въздуха, подаван към инструмента, да е 6,2 bar (90 psig), когато инструментът работи. Инструментът може да работи при по-ниски налягания, но никога при по-високи от 6,2 bar (90 psig).

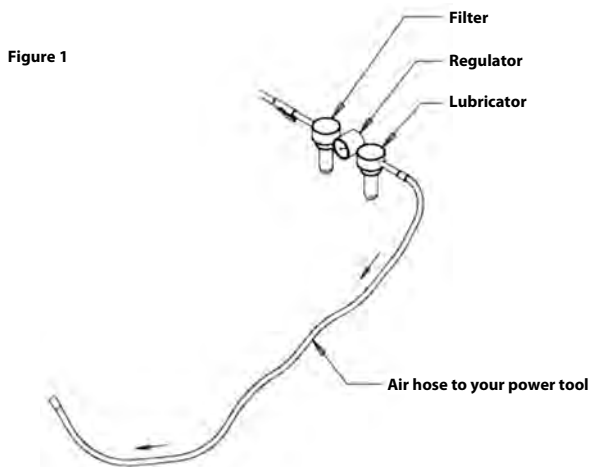

Техническо обслужване



Винаги изключвайте подаването на въздух преди техническо обслужване.
Използвайте само оригинални резервни части Mirka!

Замяна на колана PBS 10

1. Разкачете подаването на въздух.
2. Натиснете обтягащото рамо към стоманения защитен капак, за да освободите блокиращата функция. Вижте фигура 2.
3. Отворете стоманения защитен капак, като разхлабите копчето на капака.
4. Сменете ремъка, уверете се, че ремъкът е центриран.
5. Затворете стоманения защитен капак, като затегнете копчето за капака.
6. Натиснете блокиращата функция на обтягащото рамо към стоманения капак, за да задействате обтягането. Вижте фигура 3.

Пример



Фигура 2 (Стъпка 2)



Фигура 3 (Стъпка 6)

Замяна на колана PBS 13

1. Разкачете подаването на въздух.
2. Натиснете планката, за да отворите защитния капак.
3. Дръжте планката натисната, за да смените ремъка, като се уверите, че ремъкът е центриран.
4. Освободете планката за натискане, за да задействате обтягането.
5. Затворете стоманения защитен капак.



Допълнително сервизно обслужване

Сервизното обслужване трябва винаги да се извършва от обучен персонал. За да запазите валидността на гаранцията на инструмента и да гарантирате оптималната му безопасност и функция, сервизното обслужване трябва да се извършва от оторизиран сервизен център на Mirka. За да откриете местния оторизиран сервизен център на Mirka, се свържете с отдела за обслужване на клиенти на Mirka или вашия представител на Mirka.

Ръководство за откриване на неизправности



Симптом	Вероятна причина	Решение
Ниска мощност и/или ниска скорост на празен ход.	Управлението на скоростта е настроено на ниска скорост.	Завъртете управлението на скоростта до желаната скорост.
	Ниско налягане на въздуха.	Проверете подаването на въздух (в съответствие с инструкциите за експлоатация).
	Поставен въздушен филтър на входа.	Почистете или сменете филтъра.
	Вътрешен теч на въздух в корпуса на двигателя.	Проверете монтажа и центроването на двигателя. Проверете центроването на O-пръстена на извода за въздух или на възела на двигателя.
	Износени или счупени лопатки.	Монтирайте пълен комплект нови лопатки и ротор.
	Спукан или повреден корпус.	Свържете се с оторизирания сервизен център на Mirka.
Теч на въздух от управлението на скоростта.	Замърсена, счупена или огъната пружина на клапана, клапан или легло на клапана.	Разглобете, проверете и сменете износените или повредени части.
	Неправилен монтаж на въздушния клапан.	Разединете връзката за въздух и монтирайте въздушния клапан отново с основата на клапана в горно положение.
Вибрации / неравномерна работа.	Износен(и) или счупен(и) лагер(и) на двигателя.	Сменете износените или счупени лагери.
	Ниска скорост на двигателя.	Увеличете скоростта на двигателя чрез регулатора на дебита, макс. 6,2 bar (90 psig).

Prohlášení o shodě

Mirka Ltd, 66850 Jeppo, Finsko

prohlašuje na vlastní odpovědnost, že produkty Mirka® (konkrétní model viz níže uvedená tabulka „Technické údaje“), kterého se prohlášení týká, jsou ve shodě s následujícími normami nebo jinými normativními dokumenty: EN ISO 12100:2010, EN ISO 11148-8:2011, EN ISO 15744:2008, EN ISO 20643:2008 + A1:2012 v souladu se směrnicí 2006/42/ES.

Produkty: Mirka® PBS 10NV & 13NV

Jeppo 21.12.2021 Místo a datum vydání	MIRKA Společnost	 Stefan Sjöberg, CEO	Výrobce/dodavatel Společnost Mirka Ltd 66850 Jeppo, Finsko Tel +358 20 760 2111 Fax +358 20 760 2290 www.mirka.com	
--	----------------------------	--	--	---

Příklad originálního návodu k obsluze. Vyhrazuje se právo změnit tento návod k obsluze bez předchozího upozornění.

Důležité

Před instalací, uvedením do provozu a prováděním údržby náradí si přečtěte všechny uvedené bezpečnostní a provozní pokyny. Tyto pokyny uschovejte na bezpečném a snadno dostupném místě. Přečtěte si je a dodržujte státní a místní předpisy.

Vyžadované osobní ochranné prostředky



Přečtěte si návod
k obsluze



Používejte
ochranné brýle



Používejte ochranu
sluchu



Používejte
ochranné rukavice



Používejte
respirátor

Symbols

CE	Vyhovuje příslušným normám EU
UK CA	Vyhovuje příslušným normám Spojeného království
EAC	Vyhovuje euroasijským požadavkům na shodu
	Vyhovuje srbským požadavkům na shodu



Výstraha: Nebezpečí vážného nebo smrtelného zranění nebo škody na majetku

Upozornění: Nebezpečí lehkého nebo středně závažného zranění nebo škody na majetku

Přečtěte si a dodržujte pokyny

- Bezpečnost a ochrana zdraví při práci, část 1910, OSHA 2206, k dispozici: Superintendent of Documents; Government Printing Office; Washington DC 20402

- Bezpečnostní předpisy pro pneumatické nářadí, ANSI B186.1, k dispozici: American National Standards Institute, Inc.; 1430 Broadway; New York, New York 10018
- Národní a místní předpisy



VÝSTRAHA

- Při práci s nářadím vždy používejte předepsané osobní ochranné prostředky v souladu s pokyny výrobce a místními/národními předpisy.
- Nepoužívejte nářadí, když jste unaveni nebo pod vlivem léků, alkoholu nebo drog.
- Vždy si přečtěte příslušný bezpečnostní list (BL) pro obráběný materiál.
- Nářadí používejte spolu s odsáváním prachu. Vhodný systém odsávání sníží obsah nebezpečného prachu.
- Nenahýbejte se mimo běžný dosah. Vždy udržujte pevný a stabilní postoj.
- Nenoste volné oblečení ani šperky. Udržujte vlasy, oblečení a rukavice mimo dosah pohyblivých částí.
- Volné oblečení, šperky nebo dlouhé vlasy mohou být zachyceny pohyblivými částmi.
- Pokud zaznamenáte jakékoli zdravotní potíže s rukou nebo zápěstím, ukončete práci a vyhledejte lékaře.
- Opakované pracovní pohyby a nadměrné působení vibrační mohou způsobit zdravotní potíže v oblasti ruky, zápěstí nebo paže.
- Nářadí nepoužívejte ve výbušném prostředí, například tam, kde se vyskytují hořlavé kapaliny, plyny nebo prach.
- Nářadí není elektricky izolováno. Před zahájením práce zkontrolujte, zda se na místě nevyskytují vodiče pod napětím, plynová potrubí apod.



UPOZORNĚNÍ

- Zabraňte neúmyslnému spuštění.
- Pracoviště udržujte čisté a dobře osvětlené.
- Vždy zkontrolujte, zda je broušený materiál pevně uchycen.
- Před výměnou brusného kotouče nářadí vždy odpojte od přívodu vzduchu.



Další bezpečnostní upozornění

- Před použitím nářadí si přečtěte všechny pokyny. Všichni uživatelé musí být proškoleni o správném a bezpečném používání nářadí.
- Servisní práce smí provádět pouze kvalifikovaný personál. Servisní práce svěřte autorizovanému servisnímu středisku společnosti Mirka!
- Vždy používejte předepsané osobní ochranné prostředky (viz výstrahy).
- Obsluha musí zaujmout bezpečný a stabilní postoj, pevně držet nářadí a stát na pevném povrchu.
- Nářadí připojené k přívodu vzduchu nikdy nepřenásejte, neskladujte a nenechávejte bez dozoru.
- Nepřekračujte doporučený maximální tlak vzduchu 6,2 baru (90 psig).
- Dávejte pozor, aby se do pohyblivých částí nářadí nezapletly části oblečení, tkaničky, vlasy, hadry na čištění apod.
- V případě závady přestaňte nářadí používat a zajistěte provedení opravy nebo údržby.

Technické údaje

Mírka® PBS	10NV 10 x 330 mm	13NV 12.7 x 457 mm
Velikost pásu	10 x 12 x 330 mm	10 x 12 x 457 mm
Čistá hmotnost výrobku	0.81 kg	0.92 kg
Otáčky	17.000 /min	20.000 /min
Hladina akustického tlaku (L_{pA})	83.8 dB(A)	85.7 dB(A)
Hladina akustického výkonu (L_{WA})	94.8 dB(A)	96.7 dB(A)
Výkon	417.6 W	522 W
Spotřeba vzduchu	610 lpm	800 lpm

Mirka® PBS	10NV 10 x 330 mm	13NV 12.7 x 457 mm
Úroveň vibrací *	1.88 m/s ²	1.04 m/s ²
Nejistota měření vibrací K *	0.68 m/s ²	0.59 m/s ²

Měření hluku provedeno v souladu s normou EN ISO 15744:2008 – Neelektrická ruční nářadí – Předpis pro měření hluku – Technická metoda (třída přesnosti 2).

Vibrační zkouška se provádí v souladu s normou EN ISO 20643:2008 – Vibrace – Ruční a rukou vedená strojní zařízení – Principy hodnocení emise vibrací.

Specifikace výrobku se mohou změnit bez předchozího upozornění. Nabídka modelů se může na jednotlivých trzích lišit.

* Hodnoty uvedené v tabulce jsou odvozeny od laboratorních testů prováděných v souladu s uvedenými předpisy a normami a nejsou vhodné pro vyhodnocování rizik. Hodnoty naměřené na individuálních pracovištích mohou být vyšší než deklarované hodnoty. Skutečné expoziční hodnoty a stupeň škodlivosti nebo ohrožení pracovníka závisí na konkrétní situaci a na okolním prostředí, individuálním způsobu práce s nářadím, obráběném materiálu, architektonickém řešení pracoviště, době expozice a na fyzické kondici. Společnost Mirka Ltd nepřijímá žádnou odpovědnost za následky použití deklarovaných hodnot pro účely individuálního vyhodnocení rizika namísto skutečných expozičních hodnot.

Další informace o bezpečnosti a ochraně zdraví při práci naleznete na těchto webových stránkách:

<https://osha.europa.eu/en> (Evropa) nebo <http://www.osha.gov> (USA)

Správné používání nářadí

Toto nářadí je určeno k broušení všech typů materiálů (např. kovů, dřeva, kamene, plastů aj.) brusnými kotouči určenými pro tyto účely. Nepoužívejte je k jiným než specifikovaným účelům, aniž byste se poradili se zástupcem společnosti Mirka.

Pracoviště

Nářadí je určeno pro ruční používání. Při práci s nářadím je doporučeno stát na pevném povrchu. Nářadí je funkční v jakékoli poloze. Před takovým použitím musí obsluha zaujmout bezpečnou polohu, musí se pevně držet nebo stát a vzít v úvahu, že nářadí může vyvinout reakční moment. Viz část „Návod k obsluze“.

Návod k obsluze

Po vybalení nářadí zkontrolujte, zda je neporušené, kompletní a nevykazuje poškození způsobené přepravou. Poškozené nářadí nikdy nepoužívejte.

Nepřipojujte nářadí k rozvodu stlačeného vzduchu bez snadno dosažitelného a funkčního uzavíracího ventilu. Důrazně doporučujeme používat vzduchový filtr, regulátor a lubrikátor (FRL), viz obr. 1, které zajišťují dodávku čistého mazaného vzduchu pod správným tlakem. Informace o tomto vybavení získáte u svého dodavatele. Pokud takové vybavení nepoužíváte, je třeba nářadí promazávat ručně.

Při ručním mazání odpojte hadici přívodu vzduchu a do vstupní přípojky hadice kápněte 2 až 3 kapky dodávaného oleje nebo oleje Wurth, obj. č. 08930505. Připojte nářadí zpět k přívodu vzduchu a nechejte jej několik sekund pomalu běžet, aby se olej rozptýlil. Pokud nářadí používáte často, promazávejte jej každý den.

Doporučený tlak vzduchu na přípojce nářadí je 6,2 baru (90 psig) při běžícím nářadí. Nářadí lze používat i při nižším tlaku vzduchu, ale nikdy ne při tlaku vyšším než 6,2 baru (90 psig).

Figure 1

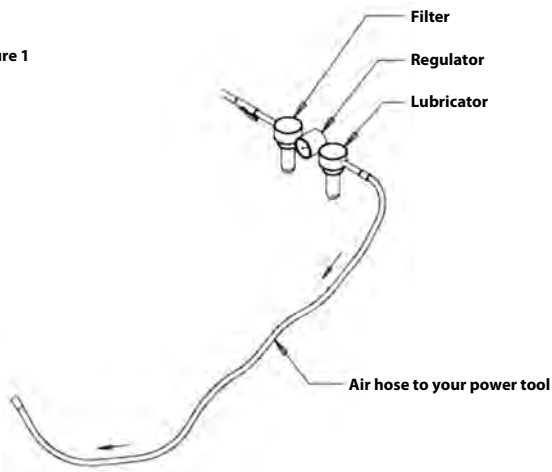

Údržba



Před prováděním údržby vždy odpojte přívod vzduchu!
Používejte pouze originální náhradní díly Mirka!

Výměna pásu PBS 10

1. Odpojte přívod vzduchu.
2. Napínací rameno zatlačte směrem k ocelovému ochrannému krytu, a uvolněte tak funkci zámku. Viz obrázek 2.
3. Uvolněním kličky na krytu otevřete ocelový ochranný kryt.
4. Vyměňte pás a ujistěte se, že je vycentrovaný.
5. Uvolněním kličky na krytu ocelový ochranný kryt zavřete.
6. Stisknutím funkce zámku na napínacím ramenu směrem k ocelovému krytu pás napnete. Viz obrázek 3.

Příklad



Obrázek 2 (Krok 2)



Obrázek 3 (Krok 6)

Výměna pásu PBS 13

1. Odpojte přívod vzduchu.
2. Zatlačení desky otevřete ochranný kryt.
3. Nechte desku stlačenou, abyste mohli vyměnit pás, a ujistěte se, že je pás vycentrovaný.
4. Uvolněním tlačné desky pás napnete.
5. Zavřete ocelový ochranný kryt.



Další servis

Servisní práce musí vždy provádět pouze kvalifikovaný personál. Pro udržení platnosti záruky a zajištění optimální úrovně bezpečnosti a funkčnosti nářadí musí být opravy a údržba prováděny autorizovaným servisním střediskem společnosti Mirka. Adresu nejbližšího servisního střediska Mirka vám sdělí zákaznické středisko nebo váš dealer společnosti Mirka.

Průvodce odstraňováním závad

Příznak	Možná příčina	Řešení
Nízký výkon anebo nízké volnoběžné otáčky.	Ovládání otáček je nastaveno na příliš nízké otáčky.	Nastavte ovládání otáček na požadované otáčky.
	Nízký tlak vzduchu.	Zkontrolujte přívod vzduchu (podle návodu k obsluze).
	Zanesené vstupní sítko.	Vyčistěte nebo vyměňte sítko.
	Vnitřní netěsnost ve skříni motoru.	Zkontrolujte sestavení motoru. Zkontrolujte usazení O-kroužku na vstupu vzduchu do motoru.
	Opatřebované nebo poškozené lopatky.	Nainstalujte kompletní sadu nových lopatek a rotoru.
	Prasklá nebo poškozená skříň motoru.	Obraťte se na autorizované servisní středisko společnosti Mirka.
Netěsnost v místě ovládání otáček.	Znečištěná, zlomená nebo ohnutá pružina ventilu, ventil nebo sedlo ventilu.	Rozeberte, zkontrolujte a vyměňte opotřebované nebo poškozené díly.
	Nesprávná montáž sestavy ventilu.	Demontujte přípojku vzduchu a znovu sestavte vzduchový ventil tak, aby dřík ventilu byl v horní poloze.
Vibrace / hrubý chod.	Opatřebovaná nebo poškozená ložiska motoru.	Vyměňte opotřebovaná nebo poškozená ložiska.
	Nízké otáčky motoru.	Zvyšte otáčky motoru regulátorem průtoku, max. 6,2 baru (90 psig).

Overensstemmelseserklæring

Mirka Ltd, 66850 Jeppo, Finland			
erklærer, at det alene er vores ansvar, at produkterne Mirka® (anført nedenfor og se tabellen "Tekniske data" for at få flere oplysninger om den pågældende model), som denne erklæring er gældende for, er i overensstemmelse med følgende standarder eller andre normative dokumenter: EN ISO 12100:2010, EN ISO 11148-8:2011, EN ISO 15744:2008, EN ISO 20643:2008 + A1:2012 i overensstemmelse med bestemmelserne i direktiv 2006/42/EF.			
Produkter: Mirka® PBS 10NV & 13NV			
Jeppo 21.12.2021 Sted og dato for udstedelse	 Virksomhed	 Stefan Sjöberg, CEO	Producent / Leverandør Mirka Ltd 66850 Jeppo, Finland Tlf. +358 20 760 2111 Fax +358 20 760 2290 www.mirka.com
			

Oversættelse af den originale brugsanvisning Vi forbeholder os ret til ændringer i denne brugervejledning uden forudgående varsel

Vigtigt

Læs denne sikkerheds- og brugsvejledning omhyggeligt inden installation, betjening eller vedligeholdelse af dette værktøj. Opbevar denne vejledning på et sikkert og tilgængeligt sted. Læs og overhold nationale og regionale regulativer.

Påkrævede personlige værnemidler



Læs brugsanvisningen



Bær sikkerhedsbriller



Bær høreværn







Bær sikkerhedshandsker



Bær ansigtsmaske

Symboler

	I overensstemmelse med relevante EU-standarder
	I overensstemmelse med de relevante bestemmelser i Storbritannien
	Opfylder Eurasiens overensstemmelseskrav
	Opfylder Serbiens overensstemmelseskrav



Advarsel: Potentielt risikofyldt situation, der kan resultere i dødsfald eller alvorlig person- eller tingskade
Forsigtig! Potentielt risikofyldt situation, der kan resultere i mindre eller moderat alvorlig person- eller tingskade

Følgende bedes læst og overholdt

- General Industry Safety & Health Regulations, part 1910, OSHA 2206, available from: Superintendent of Documents; Government Printing Office; Washington DC 20402
- Safety Code for Portable Air Tools, ANSI B186.1 (sikkerhedskode for bærbart trykluftværktøj), der kan rekvireres hos: American National Standards Institute, Inc.; 1430 Broadway; New York, New York 10018
- Nationale og regionale regulativer



ADVARSEL

- Benyt altid personlige værnemidler i overensstemmelse med producentens anvisninger og lokale/nationale standarder, når dette værktøj benyttes
- Anvend ikke elværktøj, hvis du er træt eller under indflydelse af stoffer, alkohol eller medicin
- Læs materialesikkerhedsdatabladet (MSDS) for den flade, der skal bearbejdes.
- Tilstut et udsugningsanlæg, når værktøjet benyttes Et egnet udsugningsanlæg vil nedsætte mængden af skadeligt støv
- Prøv ikke at række længere ud, end du kan nå. Stå altid stabilt og med god balance.
- Undgå at være iført løsthængende tøj eller smykker. Hold hår, tøj og handsker væk fra bevægelige dele.
- Løst tøj, smykker eller langt hår kan blive fanget af bevægelige dele.
- Oplever du fysisk ubehag i hænder/håndled, skal du indstille arbejdet og søge læge.
- Der kan opstå belastningsskader på hænder, håndled og arme, hvis arbejdet medfører en gentagelse af de samme bevægelser, eller man overeksponeres for vibrationer.
- Anvend ikke el-værktøj i eksplosive miljøer, for eksempel tilstedeværelse af brandbare væsker, luftarter eller støv.
- Værktøjet er ikke elektrisk isoleret. Kontrollér arbejdsområdet for tilsluttet strøm, gasledninger osv., inden arbejdet påbegyndes.



FORSIKTIG

- Forebyg utilsigtet start.
- Hold arbejdsområdet ryddeligt og godt oplyst
- Sørg altid for, at det emne, der skal slibes, er sikkert fastgjort.
- Afbryd altid lufttilførslen, inden du skifter slibemateriale.



Yderligere sikkerhedsadvarsler

- Læs hele brugsanvisningen igennem, inden værktøjet tages i brug. Alle operatører skal være uddannet i brugen af og sikkerheden vedrørende dette værktøj.
- Al vedligeholdelse skal udføres af uddannet personale. Kontakt et autoriseret Mirka-servicecenter vedr. service!
- Anvend altid det fornødne sikkerhedsudstyr (se advarsler).
- Operatøren skal altid stå i en sikker position med et fast greb og stabilt fodfæste på et stabilt gulv.
- Vær altid omhyggelig med arbejdsikkerheden. Værktøjet må aldrig transporteres, opbevares eller efterlades uden opsyn med tilsluttet lufttilførsel.
- Overskrid ikke det anbefalede maksimale lufttryk på 6,2 bar (90 psig).
- Vær for, at bevægelige dele ikke kan komme i kontakt med tøj, bånd, hår, rengøringsklude osv.
- Hvis værktøjet ikke fungerer korrekt, skal det straks tages ud af drift, og der skal sørges for service og reparation.

Tekniske data

Mirka® PBS	10NV 10 x 330 mm	13NV 12.7 x 457 mm
Båndstørrelse	10 x 12 x 330 mm	10 x 12 x 457 mm
Produktets nettovægt	0.81 kg	0.92 kg
Hastighed	17.000 /min	20.000 /min
Lydtryksniveau (L_{PA})	83.8 dB(A)	85.7 dB(A)

Mirka® PBS	10NV 10 x 330 mm	13NV 12.7 x 457 mm
Lydefektniveau (L_{WA})	94.8 dB(A)	96.7 dB(A)
Effekt	417.6 W	522 W
Luftforbrug	610 lpm	800 lpm
Vibrationsniveau *	1.88 m/s ²	1.04 m/s ²
Vibrationsemis-sionsusikkerhed K *	0.68 m/s ²	0.59 m/s ²

Støjtesten er udført i overensstemmelse med EN ISO 15744:2008 – Ikke-elektriske håndmaskiner – Akustik – Metode til måling af støj – Teknikermetode (klasse 2).

Vibrationstesten er udført i overensstemmelse med EN ISO 20643:2008 – Mekaniske vibrationer – Håndholdte og håndførte maskiner – Principper for vurdering af udsendte vibrationer.

Specifikationer kan blive ændret uden forudgående varsel Modeludbuddet kan variere mellem de forskellige mærker

* De i tabellen anførte værdier stammer fra laboratorietest i overensstemmelse med de anførte koder og standarder og er ikke tilstrækkelige til risikovurdering Værdier, målt ved en specifik arbejdsplads, kan være højere end de anførte værdier De faktiske eksponeringsværdier og størrelsen af risiko- eller skadegraden, en person kan blive udsat for, er specifikke for den enkelte situation og afhænger af det omgivende miljø, personens måde at betjene maskinerne på, det specifikke materiale, der bearbejdes, arbejdsstationens udformning samt eksponeringstiden og brugerens fysiske kondition Mirka Ltd påtager sig intet ansvar for konsekvenserne ved at benytte de anførte værdier i stedet for de faktiske eksponeringsværdier til brug ved en individuel sikkerhedsvurdering

Yderligere oplysninger om arbejdssundhed og sikkerhed kan hentes på følgende hjemmesider:

<https://osha.europa.eu/en> (Europe) or <http://www.osha.gov> (USA)

Korrekt brug af værktøjet

Dette værktøj er udviklet til slibning af alle typer materialer dvs. metal, træ, sten, plast osv. ved hjælp af slibematerialer, der er beregnet hertil. Brug ikke dette værktøj til andre formål end de anførte uden at have kontakten din Mirka forhandler.

Arbejdsstationer

Værktøjet er beregnet til at blive benyttet som håndværktøj Det anbefales altid, at værktøjet kun benyttes, når man står på et stabilt gulv Værktøjet kan benyttes i alle positioner, men inden det anvendes, skal brugeren anbringe sig i en sikker position med et sikkert fodfæste og et fast greb om værktøjet og være opmærksom på, at slibemaskinen kan generere en vridningsreaktion Se afsnittet "Brugsanvisning"

Brugsanvisning

Tjek ved udpakning af værktøjet, at det er intakt og komplet og ikke er blevet beskadiget under transporten Anvend aldrig et beskadiget værktøj

Tilslut ikke værktøjet til trykluftsystemet uden, at der er indsat en lukkeventil til lufttilførslen, der er nem at nå og betjene. Det anbefales på det kraftigste at anvende et luftfilter, en regulator og en smøreanordning (FRL) som vist på Figur 1, da dette vil tilføre værktøjet ren, smurt luft ved det korrekte tryk. Oplysninger vedrørende det nævnte udstyr kan fås hos forhandleren. Anvendes det nævnte udstyr ikke, skal værktøjet smøres manuelt.

Afbryd inden manuel smøring af værktøjet luftslangen, og tilsæt 2 til 3 dråber af den medfølgende olie eller Wurth varenr. 08930505 i værktøjets luftforbindelse. Forbind igen værktøjet til lufttilførslen, og lad værktøjet køre langsomt i nogle sekunder for at lade luften fordele olien. Hvis værktøjet anvendes ofte, skal det smøres dagligt.

Det anbefales, at lufttrykket i værktøjet er 6,2 bar (90 psig), når værktøjet kører. Værktøjet kan køre ved et lavere tryk, men aldrig ved et tryk over 6,2 bar (90 psig).

Figure 1

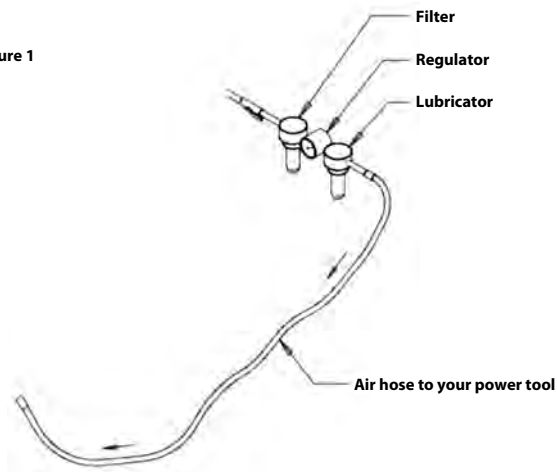

Vedligeholdelse



Afbryd altid lufttilførslen inden vedligeholdelse!
Brug kun originale reservedele fra Mirka!

Udskiftning af båndet PBS 10

1. Afbryd lufttilførslen.
2. Skub spændarmen mod beskyttelsesdækslet af stål for at frigøre låseanordningen. Se figur 2.
3. Åbn beskyttelsesdækslet af stål ved at løsne dækslets greb.
4. Udskift båndet, og sørg for, at båndet er centreret.
5. Luk beskyttelsesdækslet af stål ved at spænde dækslets greb.
6. Tryk låseanordningen på spændarmen mod ståldækslet for at aktivere spændkraften. Se figur 3.

Eksempel



Figur 2 (Trin 2)



Figur 3 (Trin 6)

Udskiftning af båndet PBS 13

1. Afbryd lufttilførslen.
2. Tryk på pladen for at åbne beskyttelsesdækslet.
3. Hold trykket på pladen for at skifte båndet, og sørg for, at båndet er centreret.
4. Slip trykpladen for at aktivere trykkraften.
5. Luk beskyttelsesdækslet af stål.



Yderligere service

Service skal altid udføres af uddannet personale. For at bevare garantien på værktøjet og for at sikre, at værktøjet er optimalt sikkert og funktionsdygtigt, skal service udføres af et af Mirkas autoriserede servicecentre. Kontakt Mirkas kundeservice eller din Mirka-forhandler for at finde det nærmeste autoriserede servicecenter.

Fejlfindingsguide



Symptom	Mulig årsag	Løsning
Nedsat styrke og/eller lav fri hastighed.	Hastighedsregulatoren er indstillet på lav hastighed.	Indstil hastighedsregulatoren på den ønskede hastighed.
	Lavt lufttryk.	Kontrollér lufttilførslen (i overensstemmelse med brugsanvisningen).
	Tilstoppet luftindløbsi.	Rengør eller udskift sien.
	Indvendig luftlækage i motorhuset.	Kontrollér, at motoren er samlet og monteret korrekt. Kontrollér, at luftindløbets O-ring sidder korrekt i forhold til motoren.
	Slidte eller defekte lameller.	Monter et helt nyt sæt lameller og en ny rotor.
	Huset er revnet eller beskadiget.	Kontakt et autoriseret Mirka-servicecenter.
Luftlækage ved hastighedsregulatoren.	Snarvet, defekt eller bøjet ventilfjeder, ventil eller ventilsæde.	Afmonter, efterse og udskift slidte eller beskadigede dele.
	Forkert montering af luftventilen.	Fjern luftindløbsforbindelsen, og monter luftventilen igen med ventilstammen i den øverste position.
Vibration/ujævn gang.	Slidt(e) eller defekt(e) motorleje(r).	Udskift de slidte eller defekte lejer.
	Lav motorhastighed.	Øg motorhastigheden med en flowregulator, maks. 6,2 bar (90 psig).

Konformitätserklärung

Mirka Ltd 66850 Jeppo, Finnland

erklärt in alleiniger Verantwortung, dass die Mirka® Produkte (siehe Tabelle „Technische Daten“ für spezielle Modelle), auf die sich diese Erklärung bezieht, mit den folgenden Normen oder den normativen Dokumenten übereinstimmen: EN ISO 12100:2010, EN ISO 11148-8:2011, EN ISO 15744:2008, EN ISO 20643:2008 + A1:2012 gemäß den Bestimmungen der Richtlinien 2006/42/EG.

Produkte: Mirka® PBS 10NV & 13NV

<p>Jeppo 21.12.2021 Ort und Datum der Aus- stellung</p>	 Firma	 Stefan Sjöberg, Leitender Geschäftsführer	<p>Fabrikant/Lieferant Mirka Ltd 66850 Jeppo, Finnland Tel.: +358 20 7602111 Fax: +358 20 7602290 www.mirka.com</p>	
---	--	---	--	---

Übersetzung der Originalanweisung Wir behalten uns das Recht vor, zu jeder Zeit ohne vorausgegangene Ankündigung Änderungen in diesem Handbuch vorzunehmen

Wichtig

Lesen Sie die Sicherheitshinweise und die Bedienungsanleitung sorgfältig durch, bevor Sie dieses Elektrowerkzeug in Betrieb nehmen, bedienen oder warten. Bewahren Sie diese Bedienungsanleitung sorgfältig und griffbereit auf. Lesen und befolgen Sie die nationalen und örtlichen Richtlinien.

Erforderliche persönliche Schutzausrüstung



Bedienungs-
anleitung lesen



Schutzbrille
tragen



Gehörschutz
tragen



Sicherheits-
handschuhe tragen



Atemschutz
maske tragen

Symbole

	Entspricht den relevanten EU-Normen
	Entspricht den relevanten UK-Normen
	Entspricht den EEU-Konformitätsanforderungen
	Entspricht den serbischen Konformitätsanforderungen



Warnung: Mögliche Gefährdung, die zum Tod oder zu schweren Verletzungen und/oder Sachschäden führen kann

Achtung: Mögliche Gefährdung, die zu leichten oder mittelschweren Verletzungen und/oder Sachschäden führen kann

Bitte lesen und beachten

- General Industry Safety & Health Regulations, part 1910, OSHA 2206, available from: Superintendent of Documents; Government Printing Office; Washington DC 20402
- Sicherheitscode für tragbare Druckluftwerkzeuge, ANSI B186.1 erhältlich bei: American National Standards Institute, Inc.; 1430 Broadway; New York, New York 10018
- Nationale und örtliche Bestimmungen



WARNUNG:

- Tragen Sie bei der Verwendung dieser Maschine immer die erforderliche persönliche Schutzausrüstung in Übereinstimmung mit den Herstellerangaben und den lokalen/nationalen Normen
- Verwenden Sie die Maschine nicht, wenn Sie müde sind oder unter dem Einfluss von Drogen, Alkohol oder Medikamenten stehen
- Lesen Sie das Material Sicherheitsdatenblatt (Materials Safety Data Sheet, MSDS) für die Arbeitsoberfläche.
- Verwenden Sie die Maschine mit Staubabsaugung Eine geeignete Staubabsaugvorrichtung verringert das Aufkommen von gefährlichem Staub
- Lehnen Sie sich nicht zu weit vor. Sie müssen jederzeit unbedingt einen festen Stand haben und sicher stehen.
- Tragen Sie keine weite Kleidung oder Schmuck. Halten Sie Ihre Haare, Kleidung und Handschuhe in sicherem Abstand zu sich bewegenden Teilen.
- Lockere Kleidung, Schmuck oder langes Haar können von sich bewegenden Teilen erfasst werden.
- Stellen Sie die Arbeit ein und suchen Sie einen Arzt auf, wenn Beschwerden an Händen/Handgelenken auftreten.
- Eintönige Arbeiten und Bewegungsmuster sowie eine Überbeanspruchung durch Vibration können Verletzungen an den Händen, Handgelenken und Armen nach sich ziehen.
- Setzen Sie Elektrowerkzeuge niemals in explosionsgefährdeten Bereichen ein wie z. B. in der Nähe von brennbaren Flüssigkeiten, Gasen oder Staub.
- Das Werkzeug ist elektrisch nicht isoliert. Überprüfen Sie das Arbeitsumfeld vor Beginn der Arbeit auf Strom führende Leitungen, Gasrohre usw.



VORSICHT

- Vermeiden Sie ein unbeabsichtigtes Starten des Elektrowerkzeugs.
- Sorgen Sie für einen sauberen und gut beleuchteten Arbeitsplatz
- Stellen Sie sicher, dass das zu schleifende Werkstück gut fixiert ist.
- Unterbrechen Sie vor dem Austauschen des Schleifmittels immer die Druckluftversorgung.



Zusätzliche Sicherheitshinweise

- Lesen Sie vor Verwendung dieses Werkzeugs unbedingt alle Anleitungen durch. Alle Anwender müssen in vollem Umfang für den Umgang mit diesem Werkzeug und die Sicherheitsvorkehrungen geschult werden.
- Alle Wartungsarbeiten dürfen nur von geschultem Personal ausgeführt werden. Wenden Sie sich an ein autorisiertes Mirka Service-Center, wenn Ihre Maschine gewartet werden muss.
- Tragen Sie immer die erforderliche Schutzausrüstung (siehe Warnungen).
- Der Bediener muss immer einen sicheren Stand einnehmen und das Werkzeug festhalten und auf einem festen Untergrund stehen.
- Achten Sie bei der Arbeit immer auf Ihre Sicherheit; Sie dürfen das Werkzeug niemals bei angeschlossener Druckluftversorgung tragen sowie unbeaufsichtigt lagern oder ablegen.
- Der maximale empfohlene Luftdruck von 6,2 bar (90 psig) darf nicht überschritten werden.
- Achten Sie darauf, dass sich Kleidung, Krawatte, Haar, Putzlappen usw. nicht in den beweglichen Teilen des Werkzeugs verfangen.
- Wenn das Werkzeug eine Störung zu haben scheint, müssen Sie es sofort außer Betrieb nehmen und dafür sorgen, dass es gewartet und repariert wird.

Produktkonfiguration/-spezifikationen

Mirka® PBS	10NV 10 x 330 mm	13NV 12.7 x 457 mm
Bandgröße	10 x 12 x 330 mm	10 x 12 x 457 mm
Produktnetto-gewicht	0,81 kg	0,92 kg
Drehzahl	17.000 /min	20.000 /min
Schalldruckpegel (L_{pA})	83,8 dB(A)	85,7 dB(A)
Schalleistungspegel (L_{WA})	94,8 dB(A)	96,7 dB(A)
Leistung	417,6 W	522 W
Luftverbrauch	610 lpm	800 lpm
Vibrationen *	1,88 m/s ²	1,04 m/s ²
Messunsicherheit Vibration K *	0,68 m/s ²	0,59 m/s ²

Der Schalltest wurde ausgeführt gemäß EN ISO 15744:2008 – Messung der Geräuschemissionen von handgehaltenen nicht-elektrischen Kraftgeräten – Verfahren der Genauigkeitsklasse 2.

Der Schwingungstest wurde ausgeführt gemäß EN ISO 20643-2008 – Handgehaltene und handgeführte Maschinen – Verfahren zur Ermittlung der Schwingungsemission.

Spezifikationen können zu jeder Zeit ohne vorausgegangene Ankündigung geändert werden. Das Modellsortiment kann sich von Markt zu Markt unterscheiden.

* Die Werte in den Tabellen stammen von Laborprüfungen in Übereinstimmung mit angegebenen Richtlinien und Grundnormen und sind nicht für eine Risikobewertung ausreichend. Die Werte an einem bestimmten Arbeitsplatz können höher als die erklärten Werte sein. Die tatsächlichen Werte und das tatsächliche Risiko/die tatsächliche Verletzungsgefahr, denen eine Person ausgesetzt wird, sind für jede Situation einmalig und von der Umgebung, der Arbeitsweise der betreffenden Person, dem verwendeten Material, dem Arbeitsplatz sowie von der Arbeitsdauer und der körperlichen Konstitution des Benutzers abhängig. Mirka Ltd kann nicht für die Folgen verantwortlich gemacht werden, wenn für jegliche individuelle Risikobewertung statt der tatsächlichen Expositionswerte die angegebenen Werte verwendet werden.

Weitere Informationen über Arbeitsgesundheit und -sicherheit sind auf folgenden Webseiten erhältlich:

<https://osha.europa.eu/en> (Europe) or <http://www.osha.gov> (USA)

Bestimmungsgemäße Verwendung

Dieses Werkzeug ist für das Schleifen unterschiedlicher Materialarten, wie z. B. Metall, Holz, Stein, Kunststoff usw. vorgesehen, wobei ein für den jeweiligen Zweck geeignetes Schleifmittel zu verwenden ist. Dieses Werkzeug darf ohne Rücksprache mit Ihrem Mirka-Händler nicht für andere Zwecke als die angegebenen verwendet werden.

Arbeitsplatz

Das Werkzeug ist als handgeführtes Werkzeug vorgesehen. Es wird empfohlen, bei Bedienung des Werkzeugs immer auf festem Boden zu stehen. Das Werkzeug kann in jeder Position bedient werden, sofern der Benutzer einen sicheren Stand hat, das Gerät fest in den Händen hält und sich darüber bewusst ist, dass die Schleifmaschine ein Drehmoment entwickeln kann. Siehe Abschnitt „Anwendungshinweise“.

Anwendungshinweise

Achten Sie beim Auspacken immer darauf, dass die Maschine intakt, komplett und frei von Transportschäden ist. Verwenden Sie niemals ein beschädigtes Gerät.

Schließen Sie das Werkzeug erst dann an die Druckluftversorgung an, wenn Sie ein einfach zu bedienendes und gut zugängliches Absperrventil angebracht haben. Es wird dringend empfohlen, wie in Abbildung 1 dargestellt, einen Luftfilter, einen Regler und einen Lufttöler (FRL) zu verwenden, weil das Werkzeug dadurch mit sauberer, geölter Luft mit dem

korrekten Druck versorgt wird. Weitere Informationen über diese Ausrüstung erhalten Sie von Ihrem Händler. Ohne einen FRL muss das Werkzeug manuell geschmiert werden.

Für eine manuelle Schmierung des Werkzeugs müssen Sie den Druckluftschlauch abnehmen und 2 bis 3 Tropfen von Würth Art.-Nr. 08930505 oder einem ähnlichen Öl in den Druckluftanschluss des Werkzeugs einbringen. Schließen Sie danach das Werkzeug wieder an die Druckluftversorgung an und lassen Sie es langsam für einige Sekunden laufen, damit die Luft das Öl verteilen kann. Bei häufiger Verwendung des Werkzeugs muss es täglich geschmiert werden.

Es wird empfohlen, dass der Luftdruck bei laufendem Werkzeug 6,2 bar (90 psig) beträgt. Das Werkzeug kann mit geringerem Druck betrieben werden, der maximale Druck darf aber niemals 6,2 bar (90 psig) übersteigen.

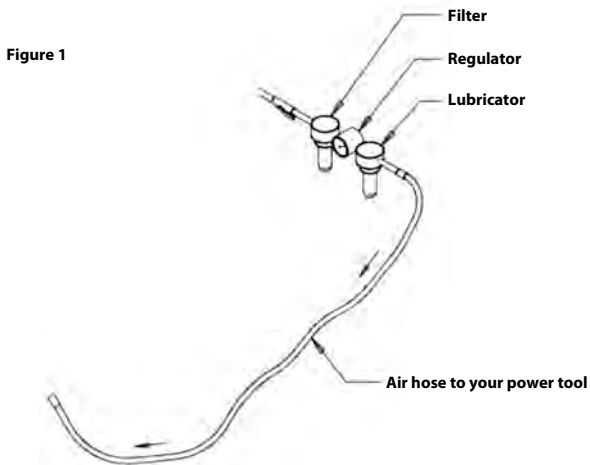

Wartung



Stellen Sie zu Beginn der Wartungsarbeiten sicher, dass die Maschine von der Druckluftversorgung getrennt ist!

Verwenden Sie ausschließlich Mirka-Originalersatzteile!

Austauschen des Schleifbands PBS 10

1. Trennen Sie die Druckluftversorgung ab.
2. Drücken Sie den Spannarm in Richtung der Stahlschutzabdeckung, um die Sperrfunktion zu lösen. Siehe Abb. 2.
3. Öffnen Sie die Stahlschutzabdeckung durch Lösen des Abdeckungsknopfs.
4. Tauschen Sie das Schleifband aus und stellen Sie dabei sicher, dass das Schleifband zentriert ist.
5. Schließen Sie die Stahlschutzabdeckung durch Festziehen des Abdeckungsknopfs.
6. Drücken Sie zum Spannen die Sperrfunktion am Spannarm in Richtung Stahlabdeckung. Siehe Abb. 3.

Beispiel



Abb. 2 (Schritt 2)



Abb. 3 (Schritt 6)

Austauschen des Schleifbands PBS 13

1. Trennen Sie die Druckluftversorgung ab.
2. Drücken Sie auf die Platte, um die Schutzabdeckung zu öffnen.
3. Halten Sie die Platte gedrückt, um das Schleifband auszutauschen und stellen Sie sicher, dass das Schleifband zentriert ist.
4. Lassen Sie die Druckplatte los, um Spannung zu erzeugen.
5. Schließen Sie die Stahlschutzabdeckung.



Weitergehender Service

Der Service darf nur von geschultem Personal ausgeführt werden. Um den Garantieanspruch zu bewahren und eine optimale Werkzeugfunktion und -sicherheit sicherzustellen, muss der Service von einem autorisierten Mirka Service-Center ausgeführt werden. Wenden Sie sich an den Mirka-Kundendienst oder Ihren Mirka-Vertriebshändler, um ein Mirka Service-Center in Ihrer Nähe zu finden.

Fehlerbehebung

Symptom	Mögliche Ursache	Lösung
Geringe Leistung und/oder niedrige freie Drehzahl.	Die Geschwindigkeitsregelung wurde auf niedrige Geschwindigkeit eingestellt.	Stellen Sie die Geschwindigkeitsregelung auf die gewünschte Geschwindigkeit ein.
	Niedriger Luftdruck.	Überprüfen Sie die Druckluftversorgung (unter Beachtung der Bedienungsanleitung).
	Verstopfter Lufterlassfilter.	Reinigen Sie den Filter oder tauschen Sie ihn aus.
	Luft-Leckage im Motorgehäuse.	Überprüfen Sie die Motorbaugruppe und ihre Ausrichtung. Überprüfen Sie an der Motorbaugruppe die Lage des O-Rings am Druckluftanschluss.
	Abgenutzter oder gebrochener Blättersatz.	Installieren Sie einen neuen Blättersatz und einen neuen Rotor.
Druckluftleckage an der Geschwindigkeitsregelung.	Gebrochene oder beschädigte Gehäuse.	Wenden Sie sich an ein autorisiertes Mirka Service-Center.
	Ventilfeder, Ventil oder Ventilsitz schmutzig, gebrochen oder verbogen.	Demontieren, prüfen und ersetzen Sie abgenutzte oder beschädigte Teile.
Starke Vibrationen/unruhiger Lauf.	Falscher Zusammenbau des Druckluftventils.	Entfernen Sie den Drucklufteinlassanschluss und bauen Sie das Ventil wieder so zusammen, dass sich der Ventilschaft oben befindet.
	Abgenutzte(s) oder gebrochene(s) Motorlager.	Tauschen Sie die abgenutzten oder gebrochenen Lager aus.
	Geringe Motorgeschwindigkeit.	Erhöhen Sie die Motordrehzahl mit dem Volumenstromregler, max. 6,2 bar (90 psig).

Δήλωση συμμόρφωσης

Mirka Ltd, 66850 Jeppo, Φινλανδία

δηλώνουμε με αποκλειστική μας ευθύνη ότι τα προϊόντα Mirka® (που παρατίθενται πιο κάτω, και βλ. τον πίνακα “Τεχνικά στοιχεία” για το συγκεκριμένο μοντέλο), στα οποία αναφέρεται η παρούσα δήλωση, συμμορφώνονται με τα παρακάτω πρότυπα και άλλα κανονιστικά έντυπα: EN ISO 12100:2010, EN ISO 11148-8:2011, EN ISO 15744:2008, EN ISO 20643:2008 + A1:2012 σύμφωνα με τους κανονισμούς 2006/42/ΕΚ.

Προϊόντα: Mirka® PBS 10NV & 13NV

<p>Jeppo 21.12.2021 Τόπος και ημερομηνία έκδοσης</p>	 Εταιρεία	 Stefan Sjöberg, Διευθύνων σύμβουλος	<p>Κατασκευαστής/ Προμηθευτής Mirka Ltd 66850 Jeppo, Φινλανδία Τηλ. +358 20 760 2111 Φαξ +358 20 760 2290 www.mirka.com</p>	
--	---	--	--	--

Μετάφραση των πρωτότυπων οδηγιών. Διατηρούμε το δικαίωμα να επιφέρουμε αλλαγές στο παρόν εγχειρίδιο χωρίς προηγούμενη ειδοποίηση.

Σημαντικό

Διαβάστε προσεκτικά τις υποδείξεις ασφαλείας και τις οδηγίες χρήσης που ακολουθούν πριν εγκαταστήσετε, χρησιμοποιήσετε ή συντηρήσετε το παρόν εργαλείο. Φυλάξτε τις οδηγίες σε ασφαλές και προσβάσιμο χώρο. Διαβάστε και τηρείτε τους κρατικούς και τοπικούς κανονισμούς.

Απαιτούμενος εξοπλισμός ατομικής ασφάλειας



Διαβάστε το εγχειρίδιο χρήστη



Φοράτε γυαλιά ασφαλείας



Φοράτε προστατευτικό ακοής







Φοράτε γάντια ασφαλείας



Φοράτε προσωπίδα

Σύμβολα

	<p>Συμμορφώνεται με τα σχετικά πρότυπα της ΕΕ</p>
	<p>Συμμορφώνεται με σχετικούς κανονισμούς του ΗΒ</p>
	<p>Συμμορφώνεται με τις απαιτήσεις συμμόρφωσης της Ευρασίας</p>
	<p>Συμμορφώνεται με τις απαιτήσεις συμμόρφωσης της Σερβίας</p>



Προειδοποίηση: Δυνητικά επικίνδυνη κατάσταση που ενδέχεται να προκαλέσει σοβαρό τραυματισμό ή θάνατο και/ή υλικές ζημιές.

Προσοχή: Δυνητικά επικίνδυνη κατάσταση που ενδέχεται να προκαλέσει ελαφρύ ή μέτριο τραυματισμό και/ή υλικές ζημιές.

Ανάγνωση και συμμόρφωση

- Γενικοί κανονισμοί βιομηχανικής ασφάλειας και υγιεινής, Μέρος 1910, OSHA 2206, διαθέσιμο από: Superintendent of Documents; Government Printing Office; Washington DC 20402
- Κώδικας ασφαλείας για φορητά εργαλεία πεπιεσμένου αέρα, ANSI B186.1, διαθέσιμο από: American National Standards Institute, Inc., 1430 Broadway; New York, New York 10018
- Κρατικοί και τοπικοί κανονισμοί



ΠΡΟΕΙΔΟΠΟΙΗΣΗ

- Φοράτε πάντα τον απαιτούμενο ατομικό εξοπλισμό ασφαλείας σύμφωνα με τις υποδείξεις του κατασκευαστή και τα τοπικά/εθνικά πρότυπα, όταν χρησιμοποιείτε αυτό το εργαλείο.
- Μη χρησιμοποιείτε ηλεκτρικά εργαλεία αν είστε κουρασμένοι ή υπό την επήρεια ναρκωτικών ουσιών, οινοπνεύματος ή φαρμάκων.
- Διαβάστε το δελτίο δεδομένων ασφαλείας υλικών (MSDS) για την επιφάνεια καταργασίας.
- Χρησιμοποιείτε το εργαλείο με μονάδα αναρρόφησης σκόνης. Μια κατάλληλη μονάδα αναρρόφησης σκόνης μειώνει την ποσότητα της επικίνδυνης σκόνης.
- Μην τεντώνετε υπερβολικά. Έχετε τα πόδια πάντα σταθερά στο πάτωμα και σε ισορροπία.
- Μην φοράτε φαρδιά ρούχα ή κοσμήματα. Κρατήστε τα μαλλιά, τα ρούχα και τα γάντια σε απόσταση από κινούμενα μέρη.
- Τα φαρδιά ρούχα, τα κοσμήματα ή τα μακριά μαλλιά ενδέχεται να πιαστούν σε κινούμενα μέρη.
- Αν αισθανθείτε ενοχλήσεις στο χέρι/τον καρπό, σταματήστε την εργασία και επισκεφθείτε γιατρό.
- Οι επαναλαμβανόμενες εργασίες ή κινήσεις και η υπερβολική έκθεση σε δονήσεις ενδέχεται να προκαλέσουν τραυματισμούς στο χέρι, τον καρπό και το βραχίονα.
- Μην χειρίζεστε ηλεκτρικά εργαλεία σε εκρηκτική ατμόσφαιρα, για παράδειγμα, υπό την παρουσία εύφλεκτων υγρών, αερίων ή σκόνης.
- Το εργαλείο δεν διαθέτει ηλεκτρική μόνωση. Ελέγξτε την περιοχή εργασίας για ηλεκτρικές γραμμές υπό τάση, σωληνώσεις αερίου κ.τ.λ. πριν αρχίσετε τις εργασίες.



ΠΡΟΣΟΧΗ

- Αποτρέπετε τυχόν ακούσια ενεργοποίηση.
- Διατηρείτε το χώρο εργασίας καθαρό και καλά φωτισμένο.
- Να βεβαιώνετε πάντοτε ότι το τεμάχιο που πρόκειται να τριφτεί είναι καλά στερεωμένο.
- Πριν αλλάξετε το μέσο τριψίματος, αποσυνδέετε πάντοτε την παροχή αέρα.



Πρόσθετες προειδοποιήσεις ασφαλείας

- Διαβάστε όλες τις οδηγίες πριν χρησιμοποιήσετε το παρόν εργαλείο. Όλοι οι χειριστές πρέπει να έχουν καταρτιστεί πλήρως ως προς τη χρήση και την ασφάλεια του παρόντος εργαλείου.
- Όλες οι εργασίες συντήρησης πρέπει να εκτελούνται από καταρτισμένο προσωπικό. Για το σέρβις επικοινωνήστε με εξουσιοδοτημένο κέντρο σέρβις της Mirka!
- Φοράτε πάντα τον απαιτούμενο εξοπλισμό ασφαλείας (βλ. προειδοποιήσεις).
- Ο χειριστής πρέπει να είναι σε σταθερή στάση, να σφίγγει καλά το εργαλείο και να στέκεται σταθερά πάνω σε σταθερό δάπεδο.
- Φροντίζετε πάντα για την ασφάλεια κατά την εργασία. Μην μεταφέρετε, μην αποθηκεύετε και μην αφήνετε ποτέ το εργαλείο χωρίς επιτήρηση όταν είναι συνδεδεμένο στην παροχή αέρα.
- Μην υπερβαίνετε τη μέγιστη συνιστώμενη πίεση αέρα των 6,2 bar (90 psig).
- Προσέχετε ώστε τα κινούμενα μέρη του εργαλείου να μην έλθουν σε επαφή με τα ρούχα, τη γραβάτα ή τα μαλλιά σας, πανιά καθαρισμού κ.τ.λ.
- Αν το εργαλείο παρουσιάζει δυσλειτουργία, σταματήστε να το χρησιμοποιείτε αμέσως και κανονίστε για σέρβις και επισκευή.

Τεχνικά στοιχεία

Mirka® PBS	10NV 10 x 330 mm	13NV 12.7 x 457 mm
Μέγεθος ταινίας	10 x 12 x 330 mm	10 x 12 x 457 mm
Καθαρό βάρος προϊόντος	0.81 kg	0.92 kg
Ταχύτητα	17.000 /min	20.000 /min
Στάθμη ηχητικής πίεσης (L_{pA})	83.8 dB(A)	85.7 dB(A)
Στάθμη ηχητικής ισχύος (L_{WA})	94.8 dB(A)	96.7 dB(A)
Ισχύς	417.6 W	522 W
Κατανάλωση αέρα	610 lpm	800 lpm
Επίπεδα δονήσεων *	1.88 m/s ²	1.04 m/s ²
Αβεβαιότητα εκπομπής δονήσεων K *	0.68 m/s ²	0.59 m/s ²

Η δοκιμή θορύβου πραγματοποιήθηκε σύμφωνα με το EN ISO 15744:2008 – Μη ηλεκτρικά εργαλεία χειρός – Κώδικας μέτρησης θορύβου – Μηχανική μέθοδος (κατηγορία 2).

Η δοκιμή δόνησης πραγματοποιήθηκε σύμφωνα με το EN ISO 20643:2008 –Μηχανικές δονήσεις – Μηχανήματα που φέρονται ή κατευθύνονται με τα χέρια – Αρχές για την αξιολόγηση της μετάδοσης των δονήσεων.

Τα τεχνικά χαρακτηριστικά ενδέχεται να αλλάξουν χωρίς προηγούμενη ειδοποίηση. Η γκάμα των μοντέλων μπορεί να διαφέρει ανάλογα με την αγορά.

* Οι τιμές που αναφέρονται στον πίνακα προέρχονται από δοκιμές σε εργαστήριο σύμφωνα με τους προβλεπόμενους κώδικες και πρότυπα, και δεν αρκούν για εκτιμήσεις κινδύνων. Οι τιμές μέτρησης σε συγκεκριμένο χώρο εργασίας ενδέχεται να είναι υψηλότερες από τις τιμές που δηλώνονται. Οι τιμές της πραγματικής έκθεσης και το ύψος του κινδύνου ή της βλαβερής επίδρασης σε άτομο διαφέρουν κατά περίπτωση και εξαρτώνται από το περιβάλλον, τον τρόπο χειρισμού του εργαλείου, το υλικό που υποβάλλεται στην κατεργασία, το σχεδιασμό του σταθμού εργασίας καθώς και από το χρόνο έκθεσης και τη φυσική κατάσταση του χρήστη. Η εταιρεία Mirka Ltd δεν φέρει ευθύνη για τις συνέπειες της χρήσης των δηλωμένων τιμών αντί των τιμών πραγματικής έκθεσης για την εκτίμηση οποιουδήποτε ατομικού κινδύνου.

Περισσότερες πληροφορίες για την υγιεινή και την ασφάλεια στην εργασία μπορούν να ληφθούν από τους παρακάτω ιστότοπους:

<https://osha.europa.eu/en> (Ευρώπη) ή <http://www.osha.gov> (ΗΠΑ)

Σωστή χρήση του εργαλείου

Το παρόν εργαλείο έχει σχεδιαστεί για να τριβει υλικό κάθε τύπου, δηλαδή μέταλλα, ξύλο, πέτρα, πλαστικά κ.τ.λ. με μέσα τριψίματος που προορίζονται για το σκοπό αυτόν. Μη χρησιμοποιείτε το παρόν εργαλείο για σκοπό διαφορετικό από αυτόν που προβλέπεται χωρίς να συμβουλευτείτε τον αντιπρόσωπο Mirka.

Σταθμοί εργασίας

Το παρόν εργαλείο προορίζεται για χρήση ως εργαλείο χειρός. Συνιστάται πάντοτε να στέκεται ο χειριστής πάνω σε σταθερό δάπεδο όταν χρησιμοποιεί το εργαλείο. Μπορεί να χρησιμοποιηθεί σε οποιαδήποτε θέση, εφόσον ο χειριστής είναι σε σταθερή στάση, έχει σταθερή επαφή με το εργαλείο και με το δάπεδο και συνειδητοποιήσει ότι το τριβείο μπορεί να δημιουργήσει μια ροπή αντίδρασης. Ανατρέξτε στην ενότητα "Οδηγίες χρήσης".

Οδηγίες χρήσης

Όταν βγάλετε το εργαλείο από τη συσκευασία του, βεβαιωθείτε ότι είναι άθικτο, πλήρες και ότι δεν έχει υποστεί ζημιές λόγω μεταφοράς. Μη χρησιμοποιείτε ποτέ εργαλείο που παρουσιάζει ζημιά.

Μη συνδέετε το εργαλείο στο σύστημα πεπιεσμένου αέρα χωρίς να συμπεριλάβετε μια βαλβίδα διακοπής με άνετη πρόσβαση και εύκολο χειρισμό. Συνιστάται ιδιαίτερα να χρησιμοποιείται ένα συγκρότημα με φίλτρο αέρα, ρυθμιστή και σύστημα λίπανσης (FRL) όπως απεικονίζεται στο Σχήμα 1, προκειμένου ο αέρας που τροφοδοτείται στο εργαλείο να είναι καθαρός, να περιέχει λιπαντικό και να έχει τη σωστή πίεση. Λεπτομέρειες για τέτοιον εξοπλισμό μπορείτε να λάβετε από τον προμηθευτή σας. Αν δεν χρησιμοποιείται τέτοιος εξοπλισμός, το εργαλείο θα πρέπει να λιπαίνεται χειροκίνητα.

Για να λιπάνετε χειροκίνητα το εργαλείο, αποσυνδέστε τη γραμμή αέρα και βάλτε στην υποδοχή αέρα του εργαλείου 2 με 3 σταγόνες του παρεχόμενου λαδιού ή του προϊόντος Wurth με κωδ. είδους 08930505. Επανασυνδέστε το εργαλείο στην παροχή αέρα και αφήστε το εργαλείο να λειτουργήσει αργά για μερικά δευτερόλεπτα, ώστε να κυκλοφορήσει το λάδι. Αν το εργαλείο χρησιμοποιείται συχνά, λιπαίνεται το σε ημερήσια βάση.

Συνιστάται η πίεση αέρα στο εργαλείο να είναι 6,2 bar (90 psig) με το εργαλείο στη λειτουργία. Το εργαλείο μπορεί να λειτουργεί σε χαμηλότερες πιέσεις, αλλά ποτέ υψηλότερες από 6,2 bar (90 psig).

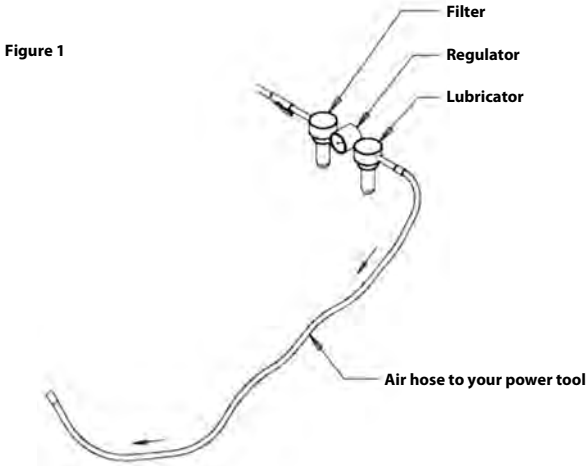

Συντήρηση



Αποσυνδέετε πάντοτε την παροχή αέρα πριν από τη συντήρηση!
Χρησιμοποιείτε μόνο γνήσια ανταλλακτικά Mirka.

Αντικατάσταση της ταινίας PBS 10

1. Αποσυνδέστε την παροχή αέρα.
2. Ωθήστε τον βραχίονα τάνσης προς το ασάλινο προστατευτικό κάλυμμα για να απελευθερωθεί η ασφάλεια. Βλ. Σχήμα 2.
3. Ανοίξτε το ασάλινο προστατευτικό κάλυμμα ξεσφίγγοντας το κουμπί του καλύμματος.
4. Αλλάξτε την ταινία και βεβαιωθείτε ότι η ταινία είναι κεντραρισμένη
5. Κλείστε το ασάλινο προστατευτικό κάλυμμα σφίγγοντας το κουμπί του καλύμματος
6. Πιέστε την ασφάλεια στον βραχίονα τάνσης προς το ασάλινο κάλυμμα για να εφαρμοστεί τάνση. Βλ. Σχήμα 3.

Παράδειγμα**Σχήμα 2** (Βήμα 2)**Σχήμα 3** (Βήμα 6)**Αντικατάσταση της ταινίας PBS 13**

1. Αποσυνδέστε την παροχή αέρα.
2. Ωθήστε την πλάκα για να ανοίξει το προστατευτικό κάλυμμα.
3. Διατηρήστε την πλάκα συμπιεσμένη για να αλλάξετε την ταινία και βεβαιωθείτε ότι η ταινία είναι κεντραρισμένη.
4. Απελευθερώστε την πλάκα ώθησης για να εφαρμοστεί τάνυση.
5. Κλείστε το ασάλινο προστατευτικό κάλυμμα.

**Περαιτέρω σέρβις**

Το σέρβις πρέπει να εκτελείται πάντοτε από καταρτισμένο προσωπικό. Για να παραμείνει έγκυρη η εγγύηση του εργαλείου και για να διασφαλίσετε τη βέλτιστη ασφάλεια και λειτουργικότητα του εργαλείου, αναθέστε το σέρβις σε εξουσιοδοτημένο κέντρο σέρβις Mirka. Για να εντοπίσετε το εξουσιοδοτημένο κέντρο σέρβις Mirka της περιοχής σας, επικοινωνήστε με το Τμήμα Εξυπηρέτησης Πελατών της Mirka ή με τον αντιπρόσωπο Mirka της περιοχής σας.

Οδηγός αντιμετώπισης προβλημάτων



Σύμπτωμα	Ενδεχόμενη αιτία	Λύση
Χαμηλή απόδοση και/ή χαμηλές στροφές χωρίς φορτίο.	Ο αυξομειωτής στροφών έχει ρυθμιστεί σε πολύ χαμηλές στροφές.	Ρυθμίστε τον αυξομειωτή στροφών στις επιθυμητές στροφές.
	Χαμηλή πίεση αέρα.	Ελέγξτε την παροχή αέρα (σύμφωνα με τις οδηγίες χρήσης).
	Το φίλτρο εισόδου αέρα έχει βουλώσει.	Καθαρίστε ή αντικαταστήστε το φίλτρο.
	Εσωτερική διαρροή αέρα στο περίβλημα του κινητήρα.	Ελέγξτε το συγκρότημα κινητήρα και την ευθυγράμμιση. Ελέγξτε την ευθυγράμμιση του δακτυλίου Ο στο συγκρότημα κινητήρα.
	Φθαρμένα ή χαλασμένα πτερύγια.	Τοποθετήστε ένα πλήρες σετ νέων πτερυγίων και ρότορα.
	Το περίβλημα έχει ραγίσει ή παρουσιάζει άλλη ζημιά.	Επικοινωνήστε με εξουσιοδοτημένο κέντρο σέρβις της Mirka.
Διαρροή αέρα στον αυξομειωτή στροφών.	Λερωμένο, σπασμένο ή λυγισμένο ελατήριο βαλβίδας, βαλβίδα ή έδρα βαλβίδας.	Αποσυναρμολογήστε, επιθεωρήστε και αντικαταστήστε τα φθαρμένα ή χαλασμένα εξαρτήματα.
	Εσφαλμένη συναρμολόγηση της βαλβίδας αέρα.	Αφαιρέστε το σύνδεσμο εισόδου αέρα και επανασυναρμολογήστε τη βαλβίδα αέρα, με το στέλεχος βαλβίδας στην άνω θέση.
Δονήσεις / ακανόνιστη λειτουργία.	Φθαρμένο(-α) ή χαλασμένο(-α) ρουλεμάν κινητήρα.	Αντικαταστήστε τα φθαρμένα ή χαλασμένα ρουλεμάν.
	Χαμηλή ταχύτητα κινητήρα.	Αυξήστε τις στροφές του κινητήρα με τον ρυθμιστή ροής, μέγ. 6,2 bar (90 psig).

Declaration of conformity

Mirka Ltd, 66850 Jeppo, Finland

declare under our sole responsibility that the Mirka® products (listed below and see "Technical data" table for particular model) to which this declaration relates are in conformity with the following standards or other normative documents: EN ISO 12100:2010, EN ISO 11148-8:2011, EN ISO 15744:2008, EN ISO 20643:2008 + A1:2012 in accordance with the regulations 2006/42/EC .

Products: Mirka® PBS 10NV & 13NV

Jeppo 21.12.2021 Place and date of issue	 Company	 Stefan Sjöberg, CEO	Manufacturer / Supplier Mirka Ltd 66850 Jeppo, Finland Tel. +358 20 760 2111 Fax +358 20 760 2290 www.mirka.com	
---	--	--	---	---

Original instructions. We reserve the right to make changes to this manual without prior notice.

Important

Read these safety and operating instructions carefully before installing, operating or maintaining this tool. Keep these instructions in a safe and accessible place. Read and comply with state and local regulations.

Required personal safety equipment



Read
operator's manual



Wear
safety glasses



Wear
ear protection





Wear
safety gloves



Wear
face mask

Symbols

	Complies with EU relevant standards
	Complies with UK relevant regulations
	Complies with Eurasian conformity requirements
	Complies with Serbian conformity requirements



Warning: Potential hazardous situation that may result in death or serious injury and/or property damage.

Caution: Potential hazardous situation that may result in minor or moderate injury and/or property damage.

Please read and comply with

- General Industry Safety & Health Regulations, part 1910, OSHA 2206, available from: Superintendent of Documents; Government Printing Office; Washington DC 20402

- Safety Code for Portable Air Tools, ANSI B186.1 available from: American National Standards Institute, Inc.; 1430 Broadway; New York, New York 10018
- State and local regulations



WARNING

- Always wear required personal safety protection in accordance with manufacturer's instructions and local/national standards while using this tool.
- Do not use a power tool if you are tired or under the influence of drugs, alcohol or medication.
- Read the Materials Safety Data Sheet (MSDS) for the working surface.
- Use the tool with dust extraction. A suitable dust extraction unit will reduce hazardous dust.
- Do not overreach. Keep proper footing and balance at all times.
- Do not wear loose clothing or jewellery. Keep your hair, clothing and gloves away from moving parts.
- Loose clothes, jewellery or long hair can be caught in moving parts.
- If any physical hand/wrist discomfort is experienced, stop working and seek medical attention.
- Hand, wrist and arm injury may result from repetitive work, motion and overexposure to vibrations.
- Do not operate power tools in explosive atmospheres, such as in the presence of flammable liquids, gases or dust.
- The tool is not electrically insulated. Check work area for live electricity, gas pipes, etc. before operation.



CAUTION

- Prevent unintentional starting.
- Keep work area clean and well lit.
- Always ensure that the work piece to be sanded is firmly fixed.
- Before changing abrasive always disconnect the air supply.



Additional Safety Warnings

- Read all instructions before using this tool. All operators must be fully trained in usage and safety of this tool.
- All maintenance must be carried out by trained personnel. For service, contact Mirka authorized service centre!
- Always wear required safety equipment (see warnings).
- The operator must be in a secure position and have a firm grip and footing on a solid floor.
- Check tool, hose and fittings regularly for wear.
- Always take care to ensure your safety at work; never carry, store or leave the tool unattended with the air supply connected.
- Do not exceed maximum recommended air pressure of 6.2 bar (90 psig).
- Take care to avoid entanglement of the moving parts of the tool with clothing, ties, hair, cleaning rags, etc.
- Keep hands clear of the rotating belt during use.
- If the tool appears to malfunction, remove from use immediately and arrange for service and repair.

Technical data

Mirka® PBS	10NV 10 x 330 mm	13NV 12.7 x 457 mm
Belt size	10 x 12 x 330 mm (3/8 x 1/2 x 13")	10 x 12 x 457 mm (3/8 x 1/2 x 18")
Product net weight	0.81 kg (1.8 lbs)	0.92 kg (2.0 lbs)
Speed	17.000 /min	20.000 /min
Sound pressure level (L_{pA})	83.8 dB(A)	85.7 dB(A)
Sound power level (L_{WA})	94.8 dB(A)	96.7 dB(A)
Power	417.6 W	522 W
Air consumption	610 lpm	800 lpm

Mirka® PBS	10NV 10 x 330 mm	13NV 12.7 x 457 mm
Vibration level *	1.88 m/s ²	1.04 m/s ²
Vibration emission uncertainty K *	0.68 m/s ²	0.59 m/s ²

The noise test is carried out in accordance with EN ISO 15744:2008 – Hand-held non-electric power tools – Noise measurement code – Engineering method (grade 2).

The vibration test is carried out in accordance with EN ISO 20643:2008 – Mechanical Vibration – Hand-held and Hand-guided Machinery – Principles for Evaluation of Vibration Emission.

Specifications subject to change without prior notice. Model range may vary between markets.

* The values stated in the table are derived from laboratory testing in conformity with stated codes and standards and are not sufficient for risk evaluation. Values measured in a particular work place may be higher than the declared values. The actual exposure values and amount of risk or harm experienced by an individual are unique to each situation and depend upon the surrounding environment, the way the individual operates the machinery, the particular material being worked, work station design and the user's exposure time and physical condition. Mirka Ltd accepts no responsibility for the consequences of using declared values instead of actual exposure values for any individual risk assessment.

Further occupational health and safety information can be obtained from the following websites:

<https://osha.europa.eu/en> (Europe) or <http://www.osha.gov> (USA)

Proper use of tool

This tool is designed for sanding all types of materials i.e. metals, wood, stone, plastics, etc. using abrasive designed for this purpose. Do not use this tool for any other purpose than specified, without consulting your Mirka dealer.

Work stations

The tool is intended to be operated as a hand-held tool. It is always recommended that the tool should be used when standing on a solid floor. It can be in any position but before any such use, the operator must be in a secure position, having a firm grip and footing and be aware that the sander can develop a torque reaction. See the section "Operating instructions".

Operating instructions

When unpacking the tool, make sure it is intact, complete and has not been damaged in transport. Never use a damaged tool.

Use a clean lubricated air supply that will give a measured air pressure at the tool of 6.2 bar (90 psig) when the tool is running with the lever fully pressed. It is recommended to use an approved 10 mm (3/8") x 8 m (25 ft) maximum length air hose. The tool should be connected to the air supply as shown in Figure 1.

Do not connect the tool to the compressed air system without incorporating an easy to reach and operate air shutoff valve. It is strongly recommended that an air filter, regulator and lubricator (FRL) are used as shown in Figure 1 as this will supply clean, lubricated air at the correct pressure to the tool. Details of such equipment can be obtained from your supplier. If such equipment is not used the tool should be manually lubricated.

To manually lubricate the tool, disconnect the air hose and put 2 to 3 drops of supplied oil or Wurth art. no. 08930505 into the air connection on the tool. Reconnect the tool to the air supply and run the tool slowly for a few seconds to allow air to circulate the oil. If the tool is used frequently, lubricate it on a daily basis.

It is recommended that the air pressure at the tool is 6.2 bar (90 psig) while the tool is running. The tool can run at lower pressures but never higher than 6.2 bar (90 psig).

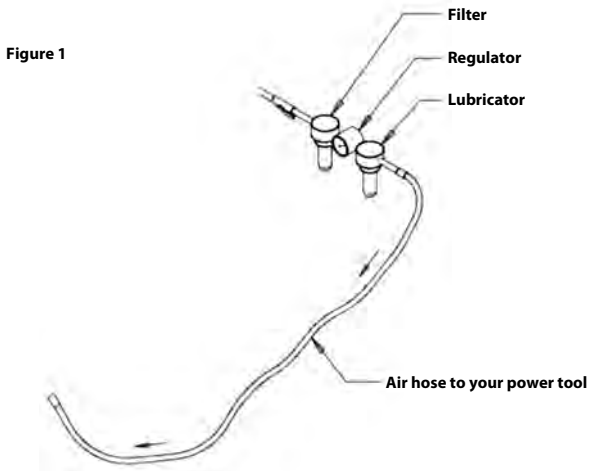

Maintenance



Always disconnect the air supply before maintenance!
Only use original Mirka spare parts!

Replacing the belt PBS 10

1. Disconnect the air supply.
2. Push the tension arm towards the steel protect cover to release the lock function. See Figure 2.
3. Open the steel protect cover by loosening the cover knob.
4. Change the belt, make sure that the belt is centered
5. Close the steel protect cover by tightening the cover knob
6. Press the lock function on the tension arm towards the steel cover to engage tension. See Figure 3.

Example



Figure 2 (Step 2)



Figure 3 (Step 6)

Replacing the belt PBS 13

1. Disconnect the air supply.
2. Push the plate to open the protect cover.
3. Keep the plate compressed in order to change the belt, make sure that the belt is centered.
4. Release the push plate to engage tension.
5. Close the steel protect cover.



Further service

Servicing must always be performed by trained personnel. To keep the tool warranty valid and ensure optimal tool safety and function, servicing must be carried out by a Mirka authorized service centre. To locate your local Mirka authorized service centre, contact Mirka Customer Service or your Mirka dealer.

Troubleshooting guide



Symptom	Possible cause	Solution
Low power and/ or low free speed.	Speed control set to low speed.	Turn the speed control to desired speed.
	Low air pressure.	Check air supply (according to operating instructions).
	Plugged air inlet screen.	Clean or replace the screen.
	Internal air leakage in the motor housing.	Check motor assembly and alignment. Check air inlet O-ring alignment on motor assembly.
	Worn or broken vanes.	Install a complete set of new vanes and rotor.
	Housing cracked or damaged.	Contact Mirka authorized service centre.
Air leakage at the speed control.	Dirty, broken or bent valve spring, valve or valve seat.	Disassemble, inspect and replace worn or damaged parts.
	Incorrect assembly of air valve.	Remove air inlet connection and reassemble the air valve, with the valve stem in its upper position.
Vibration / rough operation.	Worn or broken motor bearing(s).	Replace the worn or broken bearings.
	Low motor speed.	Increase motor speed with flow regulator, max 6.2 bar (90 psig).

Declaración de conformidad

Mirka Ltd, 66850 Jepua, Finlandia

declara bajo su única responsabilidad que los productos Mirka® (enumerados a continuación, ver la tabla «Datos técnicos» para el modelo correspondiente) a los que se refiere esta declaración son conformes a las siguientes normativas u otros documentos reglamentarios: EN ISO 12100:2010, EN ISO 11148-8:2011, EN ISO 15744:2008, EN ISO 20643:2008 + A1:2012 conforme a las normativas 2006/42/CE.

Productos: Mirka® PBS 10NV & 13NV

<p>Jeppo 21.12.2021 Lugar y fecha de emisión</p>	 Compañía	 Stefan Sjöberg, CEO	<p>Fabricante / Proveedor Mirka Ltd 66850 Jepua, Finlandia Tfno +358 20 760 2111 Fax +358 20 760 2290 www.mirka.com</p>	
--	---	--	--	--

Traducción de las instrucciones originales Nos reservamos el derecho a efectuar cambios en este manual sin previa notificación

Importante

Lea atentamente las instrucciones de seguridad y operación antes de instalar, operar o realizar el mantenimiento de esta herramienta. Guarde estas instrucciones en un lugar seguro y accesible. Lea y cumpla con las normativas estatales y locales.

Equipo de Seguridad Personal Necesario



Lea el manual del operador



Gafas de seguridad



Protección auditiva







Guantes de seguridad



Máscara

Símbolos

	<p>Cumple con las normativas aplicables de la UE</p>
	<p>Cumple con las normativas aplicables del Reino Unido</p>
	<p>Cumple con los requisitos de conformidad de la zona euroasiática</p>
	<p>Cumple con los requisitos de conformidad de Serbia</p>



Aviso: Indica una situación potencialmente peligrosa la cual, si no se evita, podría causar la muerte, lesiones graves y/o daños a la propiedad

Aviso: Indica una situación potencialmente peligrosa la cual, si no se evita, podría causar lesiones leves o moderadas y/o daños a la propiedad

Por favor lea y atégase a lo siguiente:

- General Industry Safety & Health Regulations, part 1910, OSHA 2206, available from: Superintendent of Documents; Government Printing Office; Washington DC 20402
- Código de seguridad para herramientas neumáticas portátiles (Safety Code for Portable Air Tools), ANSI B186.1 disponible en: American National Standards Institute, Inc., 1430 Broadway, New York, New York 10018
- Normas estatales y locales



ADVERTENCIA

- Lleve puesto siempre el equipo de seguridad personal de acuerdo con las instrucciones del fabricante y de los estándares locales/nacionales cuando utilice esta herramienta
- No utilice una herramienta eléctrica si está cansado o si se halla bajo los efectos de drogas, alcohol o medicamentos
- Lea la Hoja de Datos de Seguridad de Materiales (MSDS) en relación a la superficie de trabajo.
- Utilice la herramienta con extracción de polvo. Una unidad adecuada de extracción de polvo reducirá los riesgos derivados del polvo
- No se exceda en sus movimientos. Mantenga el equilibrio y una posición firme de los pies en todo momento.
- No use ropa holgada ni joyas. Mantenga su pelo, ropa y guantes lejos de las piezas móviles.
- La ropa holgada, las joyas o el pelo largo pueden quedar atrapados en las piezas móviles.
- En caso de cualquier daño físico en la mano/muñeca, deje de trabajar y busque atención médica.
- Las lesiones en la mano, la muñeca y el brazo pueden derivar de un trabajo con movimientos repetitivos o de una exposición excesiva a las vibraciones.
- No utilice herramientas eléctricas en ambientes inflamables; por ejemplo, en presencia de líquidos inflamables, gases o polvo.
- La herramienta no tiene aislamiento eléctrico. Compruebe que en la zona de trabajo no haya cargas eléctricas, tuberías de gas, etc. antes de utilizarla.



AVISO

- Procure no encender la herramienta sin querer.
- Mantenga la zona de trabajo limpia y bien iluminada
- Asegúrese siempre de que la superficie de trabajo que va a lijar esté firmemente sujeta.
- Antes de cambiar el abrasivo, desconecte siempre el suministro de aire.



Advertencias de seguridad adicionales

- Lea todas las instrucciones antes de utilizar esta herramienta. Todos los usuarios deben estar ampliamente capacitados para el uso adecuado y seguro de esta herramienta.
- Todo mantenimiento debe ser realizado por personal capacitado. Para reparaciones, póngase en contacto con un centro de reparaciones autorizado de Mirka.
- Lleve puesto siempre el equipo de seguridad necesario (ver advertencias).
- El operario debe adoptar siempre una postura segura, con un agarre firme y con los pies en equilibrio sobre una superficie sólida.
- Procure garantizar siempre su seguridad al trabajar; nunca lleve, almacene o deje la herramienta desatendida con el suministro de aire conectado.
- No supere la máxima presión de aire recomendada de 6,2 bar (90 psig).
- Asegúrese de evitar que las piezas móviles de la herramienta se enreden con prendas de ropa, corbatas, pelo, trapos de limpieza, etc.
- Si la herramienta da muestras de no funcionar correctamente, deje de utilizarla de inmediato y solicite su reparación.

Datos técnicos

Mirka® PBS	10NV 10 x 330 mm	13NV 12.7 x 457 mm
Medidas de la banda	10 x 12 x 330 mm	10 x 12 x 457 mm

Mirka® PBS	10NV 10 x 330 mm	13NV 12.7 x 457 mm
Peso neto del producto	0,81 kg	0,92 kg
Velocidad	17.000 /min	20.000 /min
Nivel de presión del sonido (L_{pA})	83,8 dB(A)	85,7 dB(A)
Nivel de potencia del sonido (L_{WA})	94,8 dB(A)	96,7 dB(A)
Alimentación	417,6 W	522 W
Consumo de aire	610 lpm	800 lpm
Nivel de vibración *	1,88 m/s ²	1,04 m/s ²
Factor de incertidumbre en la emisión de la vibración K *	0,68 m/s ²	0,59 m/s ²

El test de ruido se ha llevado a cabo conforme a la norma EN ISO 15744:2008 – Herramientas portátiles no eléctricas – Código de medición del ruido – Método técnico (grado 2).

El test de vibración se ha llevado a cabo conforme a la norma EN ISO 20643:2008 – Vibración mecánica – Maquinaria portátil y de control manual – Principios para la evaluación de la emisión de vibraciones.

Las especificaciones pueden estar sujetas a cambio sin previo aviso La gama de modelos puede variar de un mercado a otro

* Los valores indicados en la tabla son de las pruebas de laboratorio, de conformidad con los códigos y estándares establecidos, y no son suficientes para la evaluación de riesgos Los valores medidos en una zona de trabajo determinada pueden ser más altos que los declarados Los valores reales de exposición y la cantidad de riesgo o daño sufrido por un individuo son únicos para cada situación y dependen de su entorno, la forma en que el individuo trabaja, el material en concreto en que se trabaja, el diseño del puesto de trabajo y el tiempo de exposición y la condición física del usuario Mirka Ltd no se hace responsable de las consecuencias del uso de los valores declarados en lugar de los valores reales de exposición para cualquier evaluación del riesgo individual.

Se puede obtener más información sobre riesgos y seguridad laborales en las siguientes páginas web:

<https://osha.europa.eu/en> (Europe) o <http://www.osha.gov> (USA)

Uso correcto de la herramienta

Esta herramienta ha sido diseñada para lijar todo tipo de materiales, como por ejemplo metales, madera, piedra, plásticos, etc. utilizando un abrasivo que haya sido diseñado con este propósito. No utilice esta herramienta para otro fin no especificado sin consultar antes a su distribuidor de Mirka.

Superficies de trabajo

La herramienta ha sido diseñada para su uso como herramienta manual Siempre recomendamos que se utilice la herramienta sobre un suelo resistente Puede utilizarse en cualquier posición, pero antes de dicho uso, el usuario debe estar en una posición segura, con una sujeción firme y los pies sobre un suelo estable, siendo consciente de que la lijadora puede desarrollar una reacción de par Véase la sección “Instrucciones de manejo”

Instrucciones de manejo

Al desembalar la herramienta, asegúrese de que está intacta, completa y de que no ha sido dañada durante el transporte No utilice nunca una herramienta dañada

No conecte la herramienta al sistema de aire comprimido sin incorporar una válvula de cierre de aire fácil de alcanzar y de manejar. Se recomienda muy especialmente el uso de un filtro, regulador y lubricador (FRL) de aire tal y como se muestra en la Figura 1, ya que de este modo se tendrá un suministro de aire limpio y lubricado a la presión adecuada para la herramienta. Puede solicitar información sobre este tipo de equipamiento a su proveedor. En caso de no utilizarse dicho equipo, deberá lubricarse la herramienta manualmente.

Para lubricar manualmente la herramienta, desconecte la manguera de aire y ponga 2 o 3 gotas del aceite suministrado o Wurth, n.º de art. 08930505, en la conexión de aire de la herramienta. Vuelva a conectar la herramienta al suministro de aire y ponga en marcha la herramienta despacio por unos segundos para que el aire haga circular el aceite. Si la herramienta se usa con frecuencia, lubríquela todos los días.

Se recomienda que la presión del aire de la herramienta sea de 6,2 bar (90 psig) mientras la herramienta esté en funcionamiento. La herramienta puede funcionar a presiones más bajas, pero nunca por encima de 6,2 bar (90 psig).

Figure 1

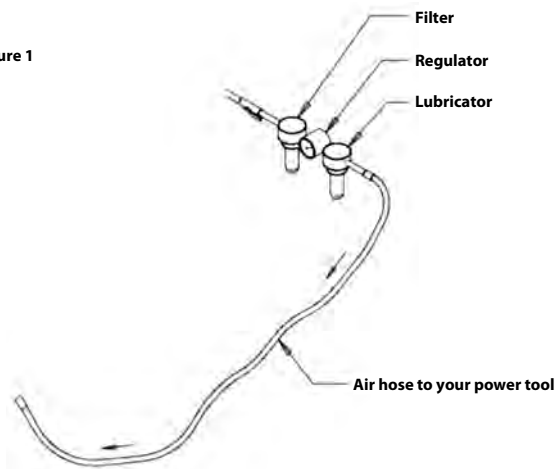

Mantenimiento



¡Desconecte siempre el suministro de aire antes del mantenimiento!
¡Use solo piezas de repuesto originales de Mirka!

Cambio de la banda PBS 10

1. Desconecte el suministro de aire.
2. Empuje el brazo tensor hacia la cubierta protectora de acero para liberar la función de bloqueo. Ver Figura 2.
3. Abra la cubierta protectora de acero aflojando la perilla de la cubierta.
4. Cambie la banda y asegúrese de que está bien centrada
5. Cierre la cubierta protectora de acero apretando la perilla de la cubierta
6. Pulse la función de bloqueo en el brazo tensor, llevándolo hacia la cubierta de acero para conectar la tensión. Ver Figura 3.

Ejemplo



Figura 2 (Paso 2)



Figura 3 (Paso 6)

Cambio de la banda PBS 13

1. Desconecte el suministro de aire.
2. Empuje la placa para abrir la cubierta protectora.
3. Mantenga comprimida la placa para cambiar la banda, y asegúrese de que la banda esté centrada.
4. Libere la presión sobre la placa para conectar la tensión.
5. Cierre la cubierta protectora de acero.



Servicio adicional

Solo el personal debidamente capacitado debe realizar el mantenimiento. Para mantener la garantía válida y para garantizar la seguridad y funcionamiento de la herramienta, se requiere que el servicio se efectúe en centros de servicio autorizado de Mirka. Para localizar su centro de servicio autorizado de Mirka, comuníquese con el Servicio de Atención al Cliente o con su distribuidor de Mirka.

Guía de solución de problemas



Síntoma	Causa posible	Solución
Potencia baja y/ o velocidad libre baja.	Control de velocidad ajustado a baja velocidad.	Gire el control de velocidad hasta lograr la velocidad deseada.
	Baja presión del aire.	Compruebe el suministro de aire (conforme a las instrucciones de manejo).
	Pantalla de entrada de aire conectada.	Limpie o cambie la pantalla.
	Fuga interna de aire en la carcasa del motor.	Compruebe el montaje y el alineamiento del motor. Compruebe la alineación de la junta tórica de entrada de aire en el montaje del motor.
	Paletas gastadas o rotas.	Instale un juego completo de paletas y rotor nuevos.
	Carcasa agrietada o dañada.	Póngase en contacto con un centro de reparaciones autorizado de Mirka.
Fuga de aire en el control de velocidad.	Muelle de válvula, válvula o soporte de la válvula sucio, roto o doblado.	Desmonte, inspeccione y sustituya las piezas que estén gastadas o rotas.
	Montaje incorrecto de la válvula de aire.	Retire la conexión de la entrada de aire y vuelva a montar la válvula de aire, con el vástago de la válvula en su posición superior.
Vibración/funcionamiento brusco.	Rodamiento(s) del motor roto(s) o gastado(s).	Cambie aquellos rodamientos que estén gastados o rotos.
	Baja velocidad del motor.	Aumente la velocidad del motor con un regulador de flujo, máx. 6,2 bar (90 psig).

Vastavusdeklaratsioon

Mirka Ltd, 66850 Jeppo, Soome

teatab ainuvastutuse alusel, et Mirka® tooted (loetletud allpool, konkreetse mudeli andmeid vt tabelist „Tehnilised andmed“), mille kohta see avaldus kehtib, vastavad järgmistele standarditele või muudele normdokumentidele. EN ISO 12100:2010, EN ISO 11148-8:2011, EN ISO 15744:2008, EN ISO 20643:2008 + A1:2012 kooskõlas määrusega 2006/42/EÜ.

Tooted: Mirka® PBS 10NV & 13NV

Jeppo 21.12.2021 Väljaandmise koht ja kuupäev	MIRKA Ettevõtte	 Stefan Sjöberg, tegevjuht	Tootja/tarnija Mirka Ltd 66850 Jeppo, Soome Tel: +358 20 760 2111 Faks: +358 20 760 2290 www.mirka.com	
---	---------------------------	--	--	---

Algete juhiste tõlge. Jätame endale õiguse teha juhendisse muudatusi ilma ette teatamata.

NB!

Lugege need ohutusnõuded ja kasutusjuhised enne toote paigaldamist, kasutamist või hooldamist hoolikalt läbi. Hoidke juhiseid turvalises ja hõlpsasti kättesaadavas kohas. Lugege ja järgige riiklikke ja kohalikke eeskirju.

Kohustuslikud isikukaitsevahendid



Lugege
kasutusjuhendit



Kandke
kaitseprille



Kandke
kõrvaklappe







Kandke
kaitsekindaid



Kandke
näomaski

Sümbolid

	Vastab asjaomastele ELi standarditele
	Vastab Ühendkuningriigi asjaomastele eeskirjadele
	Vastab Euroasia vastavusnõuetele
	Vastab Serbia vastavusnõuetele



Hoiatus! Võimalikud ohuolukorrad, mis võivad põhjustada surma või tõsiseid vigastusi ja/või kahju varale.

Ettevaatust! Võimalikud ohuolukorrad, mis võivad põhjustada kergeid või keskmisi vigastusi ja/või kahju varale.

Lugege ja järgige

- Üldised ohutus- ja tervishoiu määrused (osa 1910, OSHA 2206) on saadaval: Superintendent of Documents; Government Printing Office; Washington DC 20402

- Ohutusnõuded kaasaskantavatele suruõhutööriistadele (ANSI B186.1) on saadaval. American National Standards Institute, Inc.; 1430 Broadway; New York, New York 10018
- Riiklikud ja kohalikud määrused



HOIATUS!

- Kasutage tööriista kasutamisel alati nõutavaid isikukaitsevahendeid, mille loetelu leiате tootja kasutusjuhises ja kohalikest/riiklikest standarditest.
- Ärge kasutage elektritööriistu, kui olete väsinud või alkoholi, narkootikumide või ravimite mõju all.
- Lugege läbi töödeldavate pindade ja materjalide ohutuskaardid (MSDS).
- Kasutage tööriista koos tolmueemaldusvahendiga. Sobiv tolmueemaldusvahend aitab ära hoida ohtlike tolmukoguste tekkimist.
- Ärge sirutage seadet liiga kaugele. Hoidke alati tasakaalu ja kindlat jalgealust.
- Ärge kandke avaraid riideid ega ehteid. Hoidke juuksed, riided ja kindad eemal liikuvatest osadest.
- Avarad riided, ehted või pikad juuksed võivad liikuvatesse osadesse takerduda.
- Randmetes või kätes väsimuse või ebamugavustunde tekkimisel lõpetage töö ja pöörduge arsti poole.
- Korduvad töövõtted, liigtused ja vibratsioon võivad põhjustada labakäte, randmete ja käsivarte vigastusi.
- Ärge kasutage elektritööriistu plahvatusohtlikus keskkonnas, lahtise leegi, plahvatusohtlike vedelike, gaaside või tolmu lähedal.
- Tööriist pole elektriliselt isoleeritud. Enne kasutamist kontrollige, et tööalas poleks lahtisi juhtmeid, gaasitorusid jms.



ETTEVAATUST

- Vältige soovimatut käivitamist.
- Tööala peab olema puhas ja hästi valgustatud.
- Veenduge alati, et lihvitat detail oleks korralikult fikseeritud.
- Enne lihvpaberi vahetamist ühendage alati suruõhuseade tööriista küljest lahti.



Täiendavad ohutusnõuded

- Enne tööriista kasutamist lugege läbi kõik juhised. Kõikidel kasutajatel peab olema kasutus- ja hooldusalane väljaõpe.
- Igasugust hooldust tohivad teha vaid väljaõppe saanud isikud. Hoolduseks võtke ühendust Mirka volitatud teeninduskeskusega.
- Kandke alati nõutud kaitsevarustust (vt hoiatusi).
- Kasutaja peab olema ohutus positsioonis ning tal peavad olema kindel haare ja jalgealune.
- Veenduge alati töö ohutuses, ärge kunagi kandke kaasas, ladustage või jätkte järelevalveta suruõhuseadmega ühendatud tööriista.
- Ärge ületage maksimaalset soovitatud õhurõhku 6,2 baari (90 psig).
- Vältige riiete, lipsude, lahtiste juuste, puhastuslappide jms takerdumist masina liikuvate osade vahele.
- Kui tundub, et tööriist on rikkis, lõpetage kohe selle kasutamine ning korraldage hooldus ja remont.

Tehnilised andmed

Mirka® PBS	10NV 10 x 330 mm	13NV 12.7 x 457 mm
Lindi suurus	10 x 12 x 330 mm	10 x 12 x 457 mm
Toote netomass	0.81 kg	0.92 kg
Kiirus	17.000 /min	20.000 /min
Helirõhutase (L_{pA})	83.8 dB(A)	85.7 dB(A)
Helivõimsustase (L_{WA})	94.8 dB(A)	96.7 dB(A)
Toide	417.6 W	522 W
Õhukulu	610 lpm	800 lpm
Vibratsioonitase *	1.88 m/s ²	1.04 m/s ²

Mirka® PBS	10NV 10 x 330 mm	13NV 12.7 x 457 mm
Vibratsiooni mõõtmise määramatus K *	0.68 m/s ²	0.59 m/s ²

Müra mõõtmisel järgiti standardit EN ISO 15744:2008. Käeshoitavad mitteelektrilised jõuseadised. Müramõõtmise kood. Tehniline meetod (klass 2).

Vibratsiooni mõõtmisel järgiti standardit EN ISO 20643:2008. Mehaaniline võnkumine. Käeshoitavad ja käsitsi juhitavad masinad. Vibratsioonitugevuse hindamise põhimõtted.

Tehnilisi andmeid võidakse ette teatamata muuta. Mudelite valik sõltub turust.

* Tabelis märgitud väärtused põhinevad laboris tehtud katsetel, mille puhul järgiti kehtivaid koodekseid ja standardeid ning need ei ole piisavad riski hindamiseks. Konkreetsetes töökohas mõõdetud väärtused võivad olla märgitud väärtustest suuremad. Tegelikult rakenduvad väärtused ja isikule tekkiv risk või kahju olenevad olukorrast ja ümbritsevast keskkonnast, isiku töömeetoditest, töödeldavast materjalist, töökoha struktuurist ning tööajast ja kasutaja füüsilisest seisundist. Mirka Ltd ei vastuta tagajärgede eest, mis tulenevad riskide hindamisel tegelike väärtuste asemel märgitud väärtuste kasutamisest.

Lisateavet töötervishoiu ja -ohutuse kohta leiате järgmistelt veebisaitidelt:

<https://osha.europa.eu/en> (Euroopa) või <http://www.osha.gov> (USA)

Tööriista nõuetekohane kasutamine

Tööriist on ette nähtud igat tüüpi materjalide (nt metalli, puidu, kivi, plasti jm) lihvimiseks, kasutades sobivat lihvimislinti. Ärge kasutage seadet muul otstarbel peale kasutusjuhendis kirjeldatud otstarbe ilma ettevõtte Mirka edasimüüjaga varem nõu pidamata.

Tööjaamad

Tööriist on mõeldud kasutamiseks käsitööriistana. Tööriista kasutamisel on üldiselt soovitatav seista kindlal põrandapinnal. Tööriista võib kasutada igas asendis, kuid enne peab kasutaja leidma kindla asendi ja jalgealuse, hoidma tööriista kindlalt käes ning olema valmis lihviija pöördemomendiks. Vt peatükki „Kasutusjuhised“.

Kasutusjuhised

Tööriista lahtipakkimisel veenduge, et see on terve ja pole transpordi käigus kahjustada saanud. Ärge kunagi kasutage kahjustada saanud tööriista.

Ärge ühendage tööriista suruõhusüsteemiga, millel puudub hõlpsasti juurdepääsetav ja kasutatav õhu sulgeklapp. Soovitame süsteemi paigaldada õhufiltri, regulaatori ja määrimisseadme (FRL) joonisel 1 näidatud viisil, kuna sel juhul jõuab tööriista puhas, õige rõhuga ning määrdeainet sisaldav õhk. Seadmete kohta saate lisateavet tarnijalt. Kui neid seadmeid ei kasutata, tuleb tööriista käsitsi määrida.

Tööriista käsitsi õlitamiseks ühendage õhuvoolik lahti ja tilgutage selsse suruõhusüsteemi liitmikku 2–3 tilka tarnitud õli või Wurthi õli (art. nr 08930505). Ühendage tööriist õhukompressoriga ja käitage tööriista aeglaselt mõni sekund, et lasta õhul õli laiali kanda. Tööriista igapäevase kasutamisel tuleb seda iga päev määrida.

Tööriista käitamise ajal on soovitatav õhurõhk tööriistas 6,2 baari (90 psig). Tööriista võib käitada väiksema rõhuga, kuid mitte kunagi suurema rõhuga kui 6,2 baari (90 psig).

Figure 1

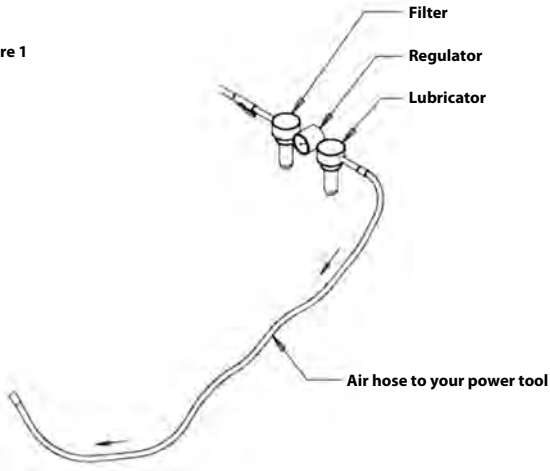

Hooldus



Enne hooldustööde alustamist lahutage seade alati õhuvarustusest. Kasutage üksnes Mirka originaalvaruosi!

Lindi PBS 10 vahetamine

1. Ühendage seade õhuvarustuse küljest lahti.
2. Lukustuse avamiseks suruge pingutushooba terasest kaitsekatte poole. Vt joonist 2.
3. Avage terasest kaitsekate, lödvendades selleks katte pööratavat nuppu.
4. Vahetage lint ja veenduge, et see joonduks keskele.
5. Sulgege terasest kaitsekate, pingutades selleks pööratavat katte nuppu.
6. Pingsuse taastamiseks suruge pingutushoova lukustusfunktsiooni terasest katte poole. Vt joonist 3.

Näide



Joonis 2 (2. etapp)



Joonis 3 (6. etapp)

Lindi PBS 13 vahetamine

1. Ühendage seade õhuvarustuse küljest lahti.
2. Kaitsekatte avamiseks suruge plaadile.
3. Suruge lindi vahetamise ajal endiselt plaadile ja veenduge, et lint joonduks keskele.
4. Pingsuse taastamiseks vabastage plaat surve alt.
5. Sulgege terasest kaitsekate.



Täiendav teenindus

Hooldust peab alati tegema vastava väljaõppega isik. Tööriistagarantii kehtivuse ning tööriista ja funktsioneerimise tagamiseks tuleb alati hooldada Mirka volitatud teeninduskeskuses. Teile sobiva Mirka volitatud teeninduskeskuse leidmiseks võtke ühendust Mirka klienditeeninduse või edasimüüjaga.

Törkeotsing



Probleem	Võimalik põhjus	Lahendus
Madal võimsus ja/või kiirus.	Kiiruse kontrollmehhanism on seatud madalale kiirusele.	Keerake kiiruse kontrollmehhanism soovitud asendisse.
	Madal õhurõhk.	Kontrollige suruõhusüsteemi (kasutusjuhendi järgi).
	Ummistunud õhufilter.	Puhastage filtrit või asendage see uuega.
	Sisemine õhuleke mootori korpuses.	Kontrollige mootorit ja selle asendit Kontrollige õhu sisselaskeava O-rõnga asendit mootoris.
	Kulunud või purunenud labad.	Paigaldage uute labade ja rootori täielik komplekt.
	Purunenud või mõranenud korpus.	Võtke ühendust Mirka volitatud teeninduskeskusega.
Õhuleke kiiruse kontrollmehhanismi juures.	Määrduvad, purunenud või paindunud klapi vedru, klapp või klapi pesa.	Demonteerige detailid, uurige neid ja asendage kulunud või kahjustunud detailid uutega.
	Valesti paigaldatud õhuklapp.	Eemaldage õhu sisendühendus ja pange õhuklapp uuesti kokku nii, et klapi vars oleks ülemises asendis.
Vibratsioon / ebaühtlane töö.	Kulunud või purunenud mootorilaager (-laagrid).	Asendage kulunud või purunenud laagrid.
	Liiga madal mootori kiirus.	Suurendage mootori töökiirust vooluhulga regulaatoriga, max 6,2 baari (90 psig).

Vaatimustenmukaisuusvakuutus

Mirka Oy, 66850 Jepua

Vakuutamme omalla vastuullamme, että Mirka®-tuotteet (lueteltu alla ja katso mallikohtainen taulukko "Tekniset tiedot"), joita tämä vakuutus koskee, täyttävät seuraavien standardien tai muiden määräysten vaatimukset: EN ISO 12100:2010, EN ISO 11148-8:2011, EN ISO 15744:2008, EN ISO 20643:2008 + A1:2012 direktiivin 2006/42/EY määräysten mukaisesti.

Tuotteet: Mirka® PBS 10NV & 13NV

<p>Jeppo 21.12.2021 Paikka ja aika</p>	 Yritys	 Stefan Sjöberg, toimitus- johtaja	<p>Valmistaja/Myyjä Mirka Oy 66850 Jepua Tel. 020 760 2111 Fax 020 760 2290 www.mirka.com</p>	
--	---	---	--	--

Käännös alkuperäisistä ohjeista. Pidätämme oikeuden tämän käyttöohjeen muuttamiseen ilman ennakoilmoitusta.

Tärkeää

Lue nämä turvallisuus- ja käyttöohjeet huolellisesti ennen tämän työkalun asennusta, käyttöä tai kunnossapitoa. Säilytä nämä ohjeet hyvin saatavilla turvallisessa paikassa. Lue kansalliset ja paikalliset määräykset ja noudata niitä.

Vaadittavat henkilönsuojaimet



Lue
käyttöohje



Käytä
suojalaseja



Käytä
kuulonsuojaimia







Käytä
suojakäsineitä



Käytä
kasvosuojainta

Merkinät

	<p>Noudattaa asianmukaisia EU-standardeja.</p>
	<p>Noudattaa asianmukaisia UK-asetuksia.</p>
	<p>Euraasian vaatimusten mukainen.</p>
	<p>Serbian vaatimusten mukainen.</p>



Varoitus: Mahdollinen vaaratilanne, joka voi aiheuttaa kuoleman tai vakavan henkilö- ja/tai omaisuusvahingon.

Huomio: Mahdollinen vaaratilanne, joka voi aiheuttaa lievän tai keskivaikean henkilö- ja/tai omaisuusvahingon.

Lue ja noudata

- General Industry Safety & Health Regulations, part 1910, OSHA 2206, Tilausosoite: Superintendent of Documents; Government Printing Office; Washington DC 20402

- Safety Code for Portable Air Tools, ANSI B186.1 Tilausosoite: American National Standards Institute, Inc.; 1430 Broadway; New York, New York 10018
- Kansalliset ja paikalliset määräykset

VAROITUS

- Käytä aina valmistajan ohjeiden ja paikallisten/kansallisten standardien mukaisia henkilönsuojaimia tätä konetta käyttäessäsi.
- Älä koskaan käytä konetta väsyneenä tai huumeiden, alkoholin tai lääkkeiden vaikutuksen alaisena.
- Lue käsiteltävän pinnan käyttöturvallisuustiedote.
- Käytä konetta pölynpoistolaitteen kanssa. Yhteensopiva pölynpoistoyksikkö pienentää pölystä aiheutuva vaaraa.
- Älä kurota liian pitkälle. Seiso aina tukevassa ja tasapainoisessa asennossa.
- Älä pidä löysiä vaatteita tai koruja. Pidä hiuksesi, vaatteesi ja käsineesi etäällä koneen liikkuvista osista.
- Löysät vaatteet, korut tai pitkät hiukset voivat takertua koneen liikkuviin osiin.
- Jos käsi tai ranne tuntuu kivuliaalta, lopeta työskentely ja hakeudu lääkärin hoitoon.
- Monotoninen työ, samanlaisina toistuvat liikkeet ja ylimääräinen tärinä voivat aiheuttaa käden, ranteen ja käsivarren vammoja.
- Älä käytä koneita räjähdysriskissä ympäristöissä, esimerkiksi tiloissa, joissa on syttyviä nesteitä, kaasuja tai pölyä.
- Kone ei ole sähköeristetty. Tarkasta ennen käyttöä, ettei työalueella ole jännitteellisiä esineitä, kaasuputkia jne.

HUOMIO

- Estä tahaton käynnistys.
- Pidä työalue puhtaana ja hyvin valaistuna.
- Varmista, että hiottava työkalu on kiinnitetty kunnolla.
- Irrota kone aina paineilmasyötöstä ennen hiomaliuskan vaihtoa.

Muut turvallisuusvaroitukset

- Lue kaikki ohjeet ennen tämän koneen käyttöä. Kaikkien tätä konetta käyttävien on osattava käyttää sitä oikein ja turvallisesti.
- Kaikki huolto- ja korjaustyöt on annettava koulutetun henkilöstön tehtäväksi. Jos kone tarvitsee huoltoa, ota yhteys valtuutettuun Mirka-huoltoliikkeeseen!
- Käytä aina vaadittavia henkilönsuojaimia (ks. varoitukset).
- Käyttäjän on aina seisottava tukevassa asennossa lujalla alustalla ja pidettävä koneesta kiinni varmalla otteella.
- Huolehdi aina työturvallisuudesta; älä kuljeta, säilytä tai jätä konetta ilman valvontaa paineilmasyöttöä liitettynä.
- Älä ylitä suositeltua suurinta ilmanpainetta (6,2 bar / 90 psig).
- Huolehdi, etteivät vaatteet, solmiot, hiukset, puhdistusliinat jne. pääse tarttumaan koneen liikkuviin osiin.
- Jos koneessa ilmenee toimintahäiriö, poista kone välittömästi käytöstä ja toimita se huollettavaksi ja/tai korjattavaksi.

Tekniset tiedot

Mirka® PBS	10NV 10 x 330 mm	13NV 12.7 x 457 mm
Nauhan koko	10 x 12 x 330 mm	10 x 12 x 457 mm
Tuotteen nettopaino	0,81 kg	0,92 kg
Nopeus	17.000 /min	20.000 /min
Äänenpainetaso (L_{pA})	83,8 dB(A)	85,7 dB(A)
Äänentehotaso (L_{WA})	94,8 dB(A)	96,7 dB(A)
Teho	417,6 W	522 W
Ilmankulutus	610 lpm	800 lpm

Mirka® PBS	10NV 10 x 330 mm	13NV 12.7 x 457 mm
Tärinätaaso *	1.88 m/s ²	1.04 m/s ²
Tärinäarvon epävarmuus K *	0.68 m/s ²	0.59 m/s ²

Äänitasokoe on suoritettu EN ISO 15744:2008:n mukaisesti: Ei-sähkökäyttöiset käsikoneet. Melunmittausmenetelmä. Tekninen menetelmä (tarkkuusluokkaa 2).

Tärinätesti on suoritettu EN ISO 20643:2008:n mukaisesti: Mekaaninen tärinä. Käsikoneet ja käsin ohjatut koneet. Tärinäpäästön arvioinnin periaatteet.

Pidätämme oikeuden teknisiin muutoksiin ilman ennakoilmoitusta. Mallisto voi vaihdella markkinoittain.

* Taulukon arvot on saatu laboratoriokoikeista ilmoitettujen sääntöjen ja standardien mukaisesti eivätkä ne ole riittäviä riskien arviointiin. Tietyllä työpaikalla mitatut arvot voivat olla ilmoitettuja mittausarvoja korkeammat. Todelliset altistumisarvot sekä yksittäiselle henkilölle aiheutuvan riskin tai koetun haitan määrä riippuvat kulloisestakin työtilanteesta, työympäristöstä, koneen käyttötavasta, työstettävästä materiaalista, työaseman suunnittelusta sekä altistumisajasta ja käyttäjän fyysisestä kunnosta. Mirka Oy ei hyväksy minkäänlaista vastuuta seurauksista, jotka johtuvat ilmoitettujen arvojen käyttämisestä mihinkään yksilölliseen riskinarviointiin todellisten altistumisarvojen sijasta.

Lisää työsuojelu- ja työturvallisuustietoja on saatavissa seuraavilta web-sivustoilta:

<https://osha.europa.eu/en> (Europe) tai <http://www.osha.gov> (USA)

Koneen oikea käyttö

Tämä työkalu on suunniteltu kaikentyyppisen materiaalin, kuten metallin, puun, kiven, muovin jne. hiomiseen kyseiseen tarkoitukseen suunnitellulla hiomaliuskalla. Mikäli haluat käyttää työkalua johonkin muuhun kuin tässä mainittuun tarkoitukseen, kysy asiasta ensin MIRKA-jälleenmyyjältä.

Työasennot

Kone on tarkoitettu kädessä pidettäväksi työkaluksi. Koneita käytettäessä on aina suositeltavaa seisoa tukevalla alustalla. Kone voi käytettäessä olla missä asennossa tahansa edellyttäen, että käyttäjä seisoo tukevassa, tasapainoisessa asennossa, pitää koneesta varmalla otteella ja on tietoinen siitä, että kone voi kehittää yllättäviä ja voimakkaita vääntöliikkeitä. Katso kohta "Käyttöohjeet".

Käyttöohjeet

Kun purat koneen pakkauksesta, varmista, että se on ehjä ja täydellinen eikä siinä ole kuljetusvaurioita. Älä koskaan käytä viallista konetta.

Älä kytke konetta paineilmajärjestelmään ilman helppokäyttöistä hyvin käsillä olevaa sulkuventtiiliä. On erittäin suositeltavaa käyttää suodattimen, säätimen ja voitelulaitteen sisältävää voiteluyksikköä (FRL) kuvan 1 osoittamalla tavalla niin, että koneeseen saadaan puhdasta, voideltua paineilmaa oikealla paineella. Yksityiskohtaista tietoa suositeltavista yksiköistä saat jälleenmyyjiltämme. Jos voiteluyksikköä ei käytetä, kone on voideltava käsin.

Voidellaksesi koneen käsin irrota paineilmaletku ja laita koneen tuloliitäntään 2-3 tippaa mukana toimitettua öljyä tai Wurth-tuotenoa 08930505. Kytke kone uudelleen paineilmasyöttöön ja käytä sitä pienillä kierroksilla muutaman sekunnin ajan öljyn kierrättämiseksi. Jos konetta käytetään usein, voitele se päivittäin.

Suosittelava ilmanpaine konetta käytettäessä on 6,2 baaria (90 psig). Konetta voidaan käyttää pienemmälläkin paineella, mutta ei koskaan yli 6,2 baarilla (90 psig).

Figure 1

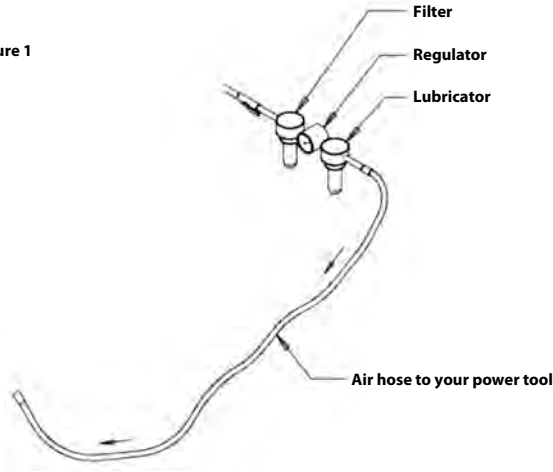

Kunnossapito



Irrota kone aina paineilmasyötöstä ennen kunnossapitotöitä!
Käytä vain alkuperäisiä Mirka-varaosia!

Nauhan vaihto PBS 10

1. Irrota paineilmaletku.
2. Avaa lukitustoiminto työntämällä kiristysvarvta terässuojakuorta kohti. Katso kuva 2.
3. Avaa terässuojakuori löysäämällä kuoren nuppi.
4. Vaihda nauha. Tarkista, että nauha on keskitetty.
5. Sulje terässuojakuori kiristämällä kuoren nuppi.
6. Ota kiristystoiminto käyttöön painamalla kiristysvarren lukitustoimintoa teräskuorta kohti. Katso kuva 3.

Esimerkki



Kuva 2 (vaihe 2)



Kuva 3 (vaihe 6)

Nauhan vaihto PBS 13

1. Irrota paineilmaletku.
2. Avaa suojuakuori levyä työntämällä.
3. Paina levyä, jotta voit vaihtaa nauhan. Varmista, että nauha on keskitetty.
4. Ota kiristystoiminto käyttöön vapauttamalla painolevy.
5. Sulje terässuojakuori.



Muu huolto

Huolto on aina annettava koulutetun henkilöstön suorittavaksi. Pitääksesi takuun voimassa ja varmistaaksesi, että kone on täysin turvallinen ja toimintakuntoinen, se on huollatettava valtuutetussa Mirka-huoltoliikkeessä. Löytääksesi lähimmän valtuutetun Mirka-huoltoliikkeen ota yhteys Mirka-asiakaspalveluun tai Mirka-jäljenmyyjään.

Vianetsintäohjeet



Ongelma	PMahdollinen syy	Toimenpide
Alhainen teho ja/tai pyörimisnopeus.	Pyörimisnopeus säädetty liian pieneksi.	Kierrä säädin halutulle nopeudelle.
	Riittämätön ilmanpaine.	Tarkista ilmanpaine (käyttöohjeiden mukaisesti).
	Tukkeutunut tuloilmasuodatin.	Puhdista tai vaihda suodatin.
	Ilmavuoto moottorikotelossa.	Tarkista moottorin asennus ja kohdistus. Tarkista O-renkaan kohdistus moottorissa.
	Kuluneet tai katkenneet siivet.	Asenna uusi täydellinen siipi- ja roottorisarja.
	Kotelo lohkeillut tai vioittunut.	Ota yhteys valtuutettuun Mirka-huoltoliikkeeseen.
Ilmavuoto nopeudensäätimessä.	Likainen, vioittunut tai taipunut venttiilin jousi, venttiili tai venttiilin istukka.	Pura, tarkasta ja vaihda kuluneet tai vioittuneet osat.
	Virheellinen ilmaventtiilin asennus.	Irrota tuoilimaliitettä ja asenna ilma-venttiili uudestaan niin, että venttiilin varsi tulee yläasentoon.
Tärinä/epätasainen toiminta.	Kuluneet tai katkenneet moottorilaakerit.	Vaihda kuluneet tai katkenneet laakerit.
	Hidas pyörimisnopeus.	Kasvata moottorin pyörimisnopeutta virtaussäätimellä enintään 6,2 baariin.

Déclaration de conformité

Mirka Ltd, 66850 Jeppo, Finlande

certifie sous son unique responsabilité que les produits Mirka® (listés ci-dessous, consulter le tableau « Caractéristiques techniques » pour un modèle spécifique), pour lesquels la présente attestation est délivrée, sont conformes aux normes ou autres documents normatifs suivants : EN ISO 12100:2010, EN ISO 11148-8:2011, EN ISO 15744:2008, EN ISO 20643:2008 + A1:2012 conformément à la directive 2006/42/CE.

Produits : Mirka® PBS 10NV & 13NV

Jeppo (Finlande), le dé- cembre Lieu et date d'établisse- ment	 Société	 Stefan Sjöberg, PDG	Fabricant/Fournisseur Mirka Ltd 66850 Jeppo, Finlande Tél : +358 20 760 2111 Fax +358 20 760 2290 www.mirka.com	
---	--	--	---	---

Traduction des instructions originales Nous nous réservons le droit d'apporter des modifications à ce manuel, à tout moment et sans avis préalable.

Important

Lire attentivement ces consignes de sécurité et d'utilisation avant de mettre en service, de faire fonctionner ou d'assurer l'entretien de cet appareil. Conserver ces consignes dans un lieu sûr et accessible. Veuillez lire et respecter les réglementations nationales et locales.

Équipement de protection individuelle requis



Lire le manuel
de l'opérateur



Porter des lunettes
de sécurité



Porter des
protections
auditives







Porter des gants
de sécurité



Porter un
masque facial

Symboles

	Conforme aux normes UE concernées
	Conforme aux directives du Royaume-Uni concernées
	Conforme aux exigences eurasiennes
	Conforme aux exigences serbes



Attention : Situation potentiellement dangereuse pouvant provoquer la mort ou de graves blessures et/ou des dommages matériels.

Attention : Situation potentiellement dangereuse pouvant provoquer des blessures légères ou modérées et/ou des dommages matériels.

Veillez lire et respecter

- General Industry Safety & Health Regulations, part 1910, OSHA 2206, available from: Superintendent of Documents; Government Printing Office; Washington DC 20402
- Safety Code for Portable Air Tools (Code de sécurité pour outils pneumatiques portatifs), ANSI B186.1, disponible auprès du : American National Standards Institute, Inc.; 1430 Broadway; New York, New York 10018
- Les réglementations nationales et locales



AVERTISSEMENT

- Lors de l'utilisation de cet outil, toujours porter les équipements de protection individuelle recommandés par le fabricant et stipulés dans les normes locales/nationales.
- Ne jamais utiliser d'outil électrique en cas de fatigue ou sous l'emprise de drogues, d'alcool et de médicaments.
- Lire la fiche de données de sécurité (FDS) correspondant à la surface de travail.
- Équiper l'outil d'un système d'extraction de la poussière. Une unité d'extraction appropriée réduira tous dangers liés à la poussière.
- Ne pas tendre le bras trop loin. Veiller à ne jamais perdre l'équilibre.
- Ne porter ni vêtements amples ni bijoux pendants. Veiller à ce que cheveux, vêtements et gants restent éloignés des pièces mobiles
- qui risqueraient de les happer.
- En cas de gêne physique au niveau de la main ou du poignet, cesser de travailler et demander un avis médical.
- Les blessures touchant les mains, les poignets ou les bras peuvent résulter de travaux ou de mouvements répétitifs ou d'une surexposition aux vibrations.
- Ne pas utiliser d'outils électriques dans des atmosphères explosives, telles que celles contenant des poussières, gaz ou liquides inflammables.
- L'outil n'est pas isolé électriquement. Ne pas l'utiliser s'il y a risque de contact avec un objet sous tension, des conduites de gaz et/ou d'eau, etc.



ATTENTION

- Éviter tout démarrage intempestif.
- Veiller à ce que la zone de travail soit toujours propre et bien éclairée.
- Toujours s'assurer que la pièce à poncer est fermement fixée.
- Toujours débrancher l'arrivée d'air avant de changer d'abrasif.



Consignes de sécurité supplémentaires

- Lire toutes les instructions avant d'utiliser cet outil. Tout opérateur doit être parfaitement formé à son utilisation et aux règles de sécurité qui l'accompagnent.
- Toutes les opérations d'entretien doivent être réalisées par des personnels formés. Pour toute réparation, contacter le centre agréé Mirka !
- Toujours porter les équipements de sécurité requis (voir Avertissements).
- L'opérateur doit adopter une position sûre, tenir fermement l'appareil et être bien stable sur ses pieds.
- Toujours veiller à travailler en toute sécurité, et ne jamais transporter, entreposer ou laisser l'outil raccordé à l'arrivée d'air.
- Ne pas dépasser la pression d'air maximale recommandée de 6,2 bars (90 psig).
- Veiller à ce que vêtements, cravates, cheveux, chiffons de nettoyages, etc. ne s'emmêlent pas avec les parties mobiles de l'outil.
- Si l'outil semble mal fonctionner, cesser immédiatement de l'utiliser et le faire réviser ou réparer.

Caractéristiques techniques

Mirka® PBS	10NV 10 x 330 mm	13NV 12.7 x 457 mm
Dimensions de la bande	10 x 12 x 330 mm	10 x 12 x 457 mm

Mirka® PBS	10NV 10 x 330 mm	13NV 12.7 x 457 mm
Poids net du produit	0.81 kg	0.92 kg
Vitesse de rotation	17.000 /min	20.000 /min
Niveau de pression acoustique (L_{pA})	83.8 dB(A)	85.7 dB(A)
Niveau de puissance acoustique (L_{WA})	94.8 dB(A)	96.7 dB(A)
Puissance absorbée	417.6 W	522 W
Consommation d'air	610 l _{pm}	800 l _{pm}
Niveau de vibration *	1.88 m/s ²	1.04 m/s ²
Incertitude d'émission de vibration K *	0.68 m/s ²	0.59 m/s ²

Niveaux de bruit déclarés ; mesures effectuées conformément à la norme EN ISO 15744:2008 – Outils manuels à commande mécanique. Code d'évaluation du bruit – Méthode d'ingénierie (niveau 2).

Les tests d'évaluation de l'émission de vibrations sont réalisés conformément à la norme EN ISO 20643:2008 – Vibration mécanique – Machines tenues et guidées à la main – Principes pour l'évaluation d'émission de vibration.

Les spécifications sont sujettes à changement sans préavis La gamme de modèles peut varier d'un marché à l'autre.

* Les niveaux de bruit et de vibration indiqués dans le tableau sont dérivés d'essais effectués en laboratoire conformément aux codes et aux normes prescrits Ils ne suffisent pas à l'évaluation des risques pour tous les types d'exposition Les valeurs mesurées sur le lieu de travail peuvent être supérieures aux valeurs déclarées Les valeurs d'exposition réelles et le niveau de risque ou de dommages subis par une personne sont spécifiques à chaque situation et dépendent du milieu environnant, de la façon dont l'individu utilise ses machines, du matériau particulier sur lequel s'effectue le travail, de la conception du poste de travail ainsi que de la durée d'exposition et de la condition physique de l'utilisateur Mirka Ltd réfute toute responsabilité vis à vis des conséquences de l'utilisation des valeurs déclarées au lieu des valeurs réelles d'exposition pour toute évaluation de risque individuelle.

Des informations complémentaires concernant la santé et la sécurité au travail peuvent être obtenues sur les sites suivants :

<https://osha.europa.eu/en> (Europe) ou <http://www.osha.gov> (USA)

Utilisation prévue

Cet outil est conçu pour être utilisé avec les disques abrasifs destinés au ponçage des surfaces en métal, en bois, en pierre, en plastique et autres matériaux. Avant d'utiliser cet outil pour une autre tâche que celles spécifiées, consulter un vendeur Mirka.

Postes de travail

Cet outil a été conçu pour être utilisé en tant qu'outil à main Il est recommandé de ne l'utiliser qu'en position sur une surface stable et solide Les positions peuvent varier, mais l'opérateur doit s'attendre à ce que la ponceuse produise un effet de torsion Voir la section « Instructions d'utilisation ».

Instructions d'utilisation

Lors du déballage de l'outil, vérifier qu'il est intact, complet et qu'il n'a pas été endommagé au cours du transport Ne jamais utiliser un outil endommagé.

Ne pas raccorder l'outil au système de conduite d'air comprimé sans intégrer une vanne d'arrêt pneumatique facile à atteindre et à utiliser. Il est fortement recommandé d'utiliser, comme illustré Figure 1, un filtre à air régulateur lubrifiant (FRL) afin d'alimenter l'outil en air lubrifié et propre délivré à une pression correcte. S'informer auprès de son fournisseur

d'outillage sur les caractéristiques d'un tel équipement. Si un tel équipement n'est pas utilisé, lubrifier manuellement l'outil.

Pour lubrifier manuellement l'outil, débrancher la conduite d'air et appliquer 2 ou 3 gouttes de Würth n° 08930505 dans le raccordement pneumatique de l'outil. Rebrancher l'outil à l'alimentation d'air, puis le faire tourner à bas régime quelques secondes pour favoriser une bonne lubrification. Si l'outil est utilisé fréquemment, le lubrifier quotidiennement.

La pression d'air recommandée au niveau de l'outil en service est de 6,2 bars (90 psig), ce qui évite de dépasser la vitesse de rotation maximale. L'outil peut être utilisé à des pressions inférieures, mais ne doit jamais excéder 6,2 bars (90 psig).

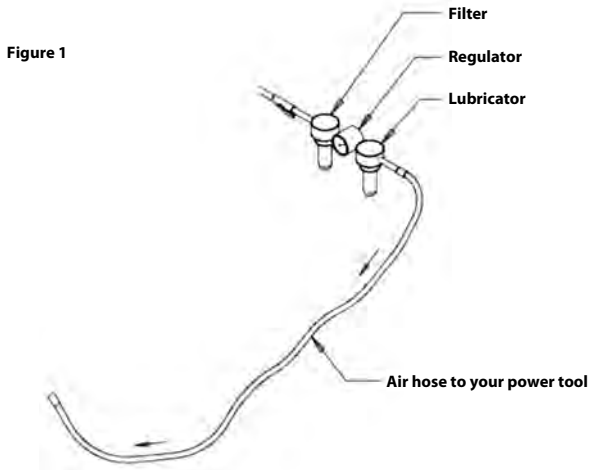

Maintenance



Avant toute opération de maintenance, toujours débrancher l'arrivée d'air !
N'utiliser que des pièces de rechange d'origine Mirka !

Remplacement de la bande PBS 10

1. Débrancher l'arrivée d'air.
2. Pour déverrouiller, pousser le bras de tension vers le capot de protection en acier. Voir figure 2.
3. Pour l'ouvrir, desserrer le bouton du capot de protection en acier.
4. Remplacer la bande en veillant à bien la centrer.
5. Refermer le capot de protection en acier en resserrant bien le bouton.
6. Pour mettre sous tension, appuyer sur la fonction de verrouillage du bras de tension en direction du capot en acier. Voir figure 3.

Exemple



Figure 2 (Étape 2)



Figure 3 (Étape 6)

Remplacement de la bande PBS 13

1. Débrancher l'arrivée d'air.
2. Pousser la plaque pour ouvrir le capot de protection.
3. Laisser la plaque sous pression pendant le remplacement de la bande, en veillant à bien centrer la bande.
4. Relâcher la plaque de pression pour mettre sous tension.
5. Refermer le capot de protection en acier.



Autres opérations d'entretien

Les opérations d'entretien doivent toujours être réalisées par du personnel qualifié. Pour que la garantie de l'outil reste valable et pour garantir une sécurité et un fonctionnement optimaux de l'outil, l'entretien doit être réalisé par un centre agréé Mirka. Pour trouver votre centre d'entretien agréé le plus proche, contacter le service client e-le Mirka ou votre prestataire Mirka.

Guide de dépannage



Problème	Cause possible	Solution
Puissance faible et/ou vitesse libre faible	Commande de vitesse réglée sur Bas.	À l'aide du bouton, ajuster la vitesse désirée.
	Pression d'air insuffisante.	Vérifier l'arrivée d'air (Se reporter à la notice d'utilisation)
	Filtre d'arrivée d'air bouché.	Nettoyer ou remplacer le filtre.
	Fuite d'air interne dans le boîtier du moteur.	Vérifier le montage et l'alignement du moteur. Vérifier l'alignement du joint torique de l'arrivée d'air sur l'ensemble moteur.
	Palettes usées ou cassées.	Remplacer toutes les palettes par des neuves ainsi que le rotor.
	Boîtier fendu ou endommagé.	Contactez votre centre d'entretien agréé Mirka.
Fuite d'air au niveau de la commande de vitesse	Ressort de soupape, soupape ou siège de soupape encrassé, rompu ou tordu.	Démonter, inspecter et remplacer les pièces usées ou endommagées.
	Robinet d'arrivée d'air mal monté.	Déposer le raccord d'arrivée d'air et remonter la valve pneumatique, avec l'axe de la tige de la vanne vers le haut.
Vibrations / Fonctionnement irrégulier.	Roulement(s) usé(s) ou cassé(s).	Remplacer les roulements usés ou cassés.
	Régime moteur insuffisant.	Augmenter le régime du moteur à l'aide du régulateur de débit, sans dépasser 6,2 bars (90 psig).

Izjava o sukladnosti

Mirka Ltd, 66850 Jeppo, Finska

izjavljuje na svoju izričitu odgovornost da su Mirka® proizvodi (navedeni u nastavku i pogledajte tablicu „Tehnički podaci“ za određeni model) na koje se ova izjava odnosi sukladni sa sljedećim normama ili drugim normativnim dokumentima: EN ISO 12100:2010, EN ISO 11148-8:2011, EN ISO 15744:2008, EN ISO 20643:2008 + A1:2012, u skladu s propisima 2006/42/EZ.

Proizvodi: Mirka® PBS 10NV & 13NV

<p>Jeppo 21.12.2021 Mjesto i datum izdavanja</p>	 Tvrtna	 Stefan Sjöberg, izvršni direktor	<p>Proizvođač/dobavljač Mirka Ltd 66850 Jeppo, Finska Tel. +358 20 760 2111 Faks +358 20 760 2290 www.mirka.com</p>	
--	---	---	--	--

Prijevod originalnih uputa. Zadržavamo pravo izmijeniti ovaj priručnik bez prethodne najave.

Važno

Pozorno pročitajte sigurnosne upute i upute za rad prije postavljanja, rada, servisiranja ili popravljanja ovoga alata. Ove upute čuvajte na sigurnom i dostupnom mjestu. Pročitajte državne i lokalne propise i pridržavajte ih se.

Potrebna osobna zaštitna oprema



Pročitajte priručnik za rukovatelja



Nosite zaštitne naočale



Nosite zaštitu za uši







Nosite zaštitne rukavice



Nosite zaštitnu masku

Simboli

	U skladu s relevantnim EU normama
	U skladu s relevantnim normama UK
	U skladu sa euroazijskim zahtjevima za sukladnost
	U skladu sa zahtjevima za sukladnost Republike Srbije



Upozorenje: Moguća opasnost koja može uzrokovati ozbiljne ili smrtonosne ozljede i/ili oštećenja imovine.

Oprez: Moguća opasnost koja može uzrokovati manje ili umjerene ozljede i/ili oštećenja imovine.

Pročitajte i poštuje

- Opće propise o industrijskoj sigurnosti i zdravlju, dio 1910, OSHA 2206, dostupno kod: Superintendent of Documents; Government Printing Office; Washington DC 20402

- Sigurnosni kod za prijenosne zračne alate, ANSI B186.1 dostupan kod: American National Standards Institute, Inc.; 1430 Broadway; New York, New York 10018
- državne i lokalne propise

UPOZORENJE

- Prilikom upotrebe ovog alata uvijek nosite potrebnu osobnu zaštitnu opremu u skladu s uputama proizvođača i lokalnim/državnim standardima.
- Ne upotrebljavajte električni alat ako ste umorni ili pod utjecajem droga, alkohola ili lijekova.
- Pročitajte Podatke o sigurnosti materijala (MSDS) za radnu površinu.
- Alat upotrebljavajte s usisavačem prašine. Prikladna jedinica za usisavanje prašine smanjit će mogućnost pojave opasne prašine.
- Ne posežite predaleko. Sve vrijeme pazite na odgovarajuće uporište za noge i ravnotežu.
- Nemojte nositi široku odjeću ili nakit. Pazite da vam se kosa, odjeća i rukavice ne nalaze u blizini pomičnih dijelova.
- Pomični dijelovi mogu zahvatiti široku odjeću, nakit ili dugu kosu.
- Ako osjetite fizičku neugodu u ruci/ručnom zglobu, prestanite s radom potražite liječničku pomoć.
- Ponavljanje radnji, pokreta i pretjerana izloženost vibracijama mogu uzrokovati ozljede ruku i ručnih zglobova.
- Električne alate ne upotrebljavajte u eksplozivnoj atmosferi, kao što su u prisutnosti zapaljivih tekućina, plinova ili prašine.
- Alat ne sadrži električnu izolaciju. Prije rada provjerite ima li na radnoj površini otvorenog pristupa električnoj energiji, plinskih cijevi itd.

OPREZ

- Spriječite nehotično pokretanje alata.
- Održavajte radnu površinu čistom i dobro osvijetljenom.
- Uvijek provjerite je li izradak koji se brusi učvršćen.
- Prije izmjene abrazivnog sredstva uvijek isključite dovod zraka.

Dodatna sigurnosna upozorenja

- Prije upotrebe ovog alata pročitajte sve upute. Svi rukovatelji moraju biti potpuno obučeni u upotrebi sigurnosti ovog alata.
- Cjelokupno održavanje mora izvršavati za to obučeno osoblje. Za servisiranje obratite se ovlaštenom servisnom centru tvrtke Mirka!
- Uvijek nosite potrebnu zaštitnu opremu (pogledajte upozorenja).
- Rukovatelj mora biti u sigurnom položaju, čvrsto držati alat i imati čvrsto uporište za noge na čvrstoj podlozi.
- Uvijek provjerite sigurnost na radnom mjestu, nikad ne nosite, pohranjajte ili ostavljajte alat bez nadzora dok je spojen na dovod zraka.
- Nemojte premašivati maksimalni preporučeni tlak zraka od 6,2 bara (90 psig).
- Pazite da se u pomične dijelove alata ne zapetljaju odjeća, pertle, kosa, krpe za čišćenje i slični predmeti.
- Ako se čini da je alat pokvaren, odmah prekinite upotrebu te dogovorite servis i popravak.

Tehnički podaci

Mirka® PBS	10NV 10 x 330 mm	13NV 12.7 x 457 mm
Veličina trake	10 x 12 x 330 mm	10 x 12 x 457 mm
Neto težina proizvoda	0.81 kg	0.92 kg
Brzina	17.000 /min	20.000 /min
Razina zvučnog tlaka (L_{pA})	83.8 dB(A)	85.7 dB(A)
Razina snage zvuka (L_{WA})	94.8 dB(A)	96.7 dB(A)

Mirka® PBS	10NV 10 x 330 mm	13NV 12.7 x 457 mm
Snaga	417.6 W	522 W
Potrošnja zraka	610 lpm	800 lpm
Razina vibracija *	1.88 m/s ²	1.04 m/s ²
Neodređenost emisije vibracija K *	0.68 m/s ²	0.59 m/s ²

Test buke izvršava se sukladno normi EN ISO 15744:2008 – Ručni neelektrični alati – Kod za mjerenje buke – Inženjerska metoda (stupanj 2).

Test vibriranja izvršen je sukladno normi EN ISO 20643:2008 – Mehaničke vibracije – Ručni i ručno vođeni strojevi – Načela procjene emisije vibracija.

Specifikacije su podložne promjeni bez prethodne obavijesti. Rasponi modela mogu se razlikovati ovisno o tržištu.

* Vrijednosti navedene u tablici uzete su iz laboratorijskih testiranja sukladnih navedenim propisima i normama te nisu dovoljne za procjenu opasnosti. Vrijednosti izmjerene na određenom radnom mjestu mogu biti veće od navedenih vrijednosti. Stvarna izloženost i rizik ili šteta po pojedinca jedinstveni su za svaku situaciju i ovise o okruženju, načinu rada pojedinca, vrsti materijala koji se obrađuje, dizajnu radne stanice kao i o vremenu izloženosti i fizičkom stanju korisnika. Tvrtka Mirka Ltd ne može se smatrati odgovornom za posljedice uporabe navedenih vrijednosti umjesto stvarnih vrijednosti izloženosti za svaku individualnu procjenu rizika.

Daljnje informacije o zaštiti zdravlja na radu i sigurnosti možete dobiti na sljedećim web mjestima:

<https://osha.europa.eu/en> (Europe) or <http://www.osha.gov> (USA)

Pravilna upotreba alata

Ovaj je alat konstruiran za brušenje svih vrsta materijala, tj. metala, drva, kamena, plastike itd. uporabom abrazivnih sredstava osmišljenih za tu svrhu. Ovaj alat ne upotrebljavajte ni u koju drugu svrhu osim navedene bez prethodnog savjetovanja s prodavačem tvrtke Mirka.

Radne stanice

Alat je namijenjen upotrebi u svojstvu ručnog alata. Preporučuje se alat uvijek koristiti stojeći na čvrstoj podlozi. Alat može biti u bilo kojem položaju, ali rukovatelj prije uporabe mora biti u sigurnom položaju, čvrsto držati alat i imati dobro oprište za noge te biti svjestan da okretni moment brusilice može u slučaju otpora zaokrenuti alat u smjeru suprotnom od vrtnje radnog dijela. Pogledajte odjeljak „Upute za rad“.

Upute za rad

Prilikom otvaranja ambalaže provjerite je li čist, čitav i je li oštećen tijekom transporta. Nikad ne upotrebljavajte oštećen alat.

Priključite alat na sustav za komprimirani zrak tek nakon što u sustav ugradite zaporni ventil do kojeg je jednostavno doći i kojim se lako rukuje. Preporučuje se upotreba zračnog filtra, regulatora i nauljivača (FRL) kako je prikazano na slici 1 jer će time u alat dolaziti čist, podmazan zrak pri odgovarajućem pritisku. Pojednosti o takvoj opremi možete dobiti od svojega dobavljača. U slučaju da se takva oprema ne upotrebljava, alat treba ručno podmazivati.

Za ručno podmazivanje alata isključite zračnu cijev i u priključak za zrak na alatu nanosite 2 do 3 kapi isporučenog ulja ili Wurth br. art. 08930505. Ponovno priključite alat na dovod zraka i polako ga pokrenite na nekoliko sekundi kako bi protok zraka proširio ulje na sve dijelove kojima je to potrebno. Ako se ulje redovito upotrebljava, alat podmazujte svakodnevno.

Preporučuje se da tlak zraka na alatu tijekom rada bude 6,2 bara (90 psig). Alat može raditi pri nižem tlaku, ali nikada višem od 6,2 bara (90 psig).

Figure 1

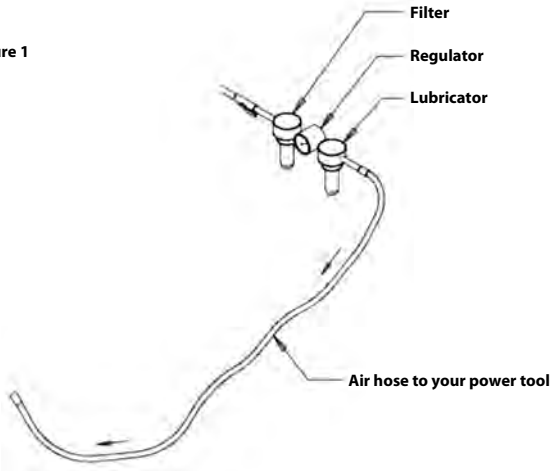

Održavanje



Prije održavanja uvijek isključite dovod zraka!
Upotrebljavajte samo originalne rezervne dijelove tvrtke Mirka!

Zamjena trake PBS 10

1. Odvojite dovod zraka.
2. Gurnite zateznu ručicu prema čeličnom zaštitnom poklopcu kako biste otpustili funkciju zaključavanja. Pogledajte sliku 2.
3. Otvorite čelični zaštitni poklopac otpuštanjem gumba poklopcu.
4. Zamijenite traku, pazite da je centrirana.
5. Zatvorite čelični zaštitni poklopac zatezanjem gumba poklopcu.
6. Gurnite funkciju zaključavanja na zateznoj ručici prema čeličnom poklopcu kako biste aktivirali zatezanje. Pogledajte sliku 3.

Primjer



Slika 2 (korak 2)



Slika 3 (korak 6)

Zamjena trake PBS 13

1. Odvojite dovod zraka.
2. Gurnite pločicu kako bi se otvorio zaštitni poklopac.
3. Držite pločicu stisnutom kako biste zamijenili traku, pazite da je centrirana.
4. Otpustite potisnu pločicu kako biste aktivirali zatezanje.

5. Zatvorite čelični zaštitni poklopac.



Daljnji servis

Servisiranje uvijek mora izvršavati za to obučeno osoblje. Kako bi se održala valjanost jamstva alata te osigurala optimalna sigurnost alata i njegovo funkcioniranje, servisiranje mora izvršiti ovlašteni servisni centar tvrtke Mirka. Kako biste saznali gdje je vaš lokalni ovlašteni servisni centar tvrtke Mirka, obratite se centru za korisnike ili prodavaču tvrtke Mirka.

Vodič za rješavanje problema



Simptom	Mogući uzrok	Rješenje
Mala snaga i/ili niska slobodna brzina.	Kontrola nadzora postavljena je na nisku brzinu.	Postavite kontrolu brzine na željenu brzinu.
	Nizak tlak zraka.	Provjerite dovod zraka (u skladu s uputama za upotrebu).
	Uključen zaslon dovoda zraka.	Očistite ili zamijenite zaslon.
	Unutarnje propuštanje zraka u kućištu motora.	Provjerite sklop i poravnanje motora. Provjerite poravnanje O-prstena dovoda zraka.
	Istrošena ili oštećena krilca.	Postavite potpuni komplet novih krilca i rotor.
	Napuknuto ili oštećeno kućište.	Obratite se ovlaštenom servisnom centru tvrtke Mirka.
Propuštanje zraka pri kontroli brzine.	Prjava, oštećena ili iskrivljena opruga ventila, ventil ili sjedalo ventila.	Rastavite, pregledajte i zamijenite istrošene ili oštećene dijelove.
	Neispravno sastavljen zračni ventil.	Uklonite priključak dovoda zraka i ponovno sastavite zračni ventil, tako da stablo ventila bude u gornjem položaju.
Vibriranje / isprekidan tijek rada.	Istrošeno ili oštećeno ležište motora.	Zamijenite istrošene ili oštećene ležajeve.
	Niska brzina motora.	Povećajte brzinu motora pomoću regulatora protoka, mak. 6,2 bara (90 psig).

Megfelelőségi nyilatkozat

A Mirka Ltd, 66850 Jeppo, Finnország

önálló felelősséggel kijelenti, hogy a jelen nyilatkozat tárgyát képező lább felsorolt készülékek (lásd az adott termékhez tartozó „Műszaki adatok” táblázatot) megfelelnek az alábbi szabványoknak és további irányadó dokumentumoknak: EN ISO 12100:2010, EN ISO 11148-8:2011, EN ISO 15744:2008, EN ISO 20643:2008 + A1:2012 szabvány összhangban a 2006/42/EK rendelkezéssel.

Termékek: Mirka® PBS 10NV & 13NV

Jeppo, . december . Kiállítás helye és ideje	 Vállalat	 Stefan Sjöberg, vezérigazgató	Gyártó/forgalmazó Mirka Ltd 66850 Jeppo, Finnország Tel.: +358 20 760 2111 Fax: +358 20 760 2290 www.mirka.com	
---	---	--	--	---

Az eredeti útmutató fordítása. Fenntartjuk a jogot arra, hogy a jelen útmutató tartalmát előzetes értesítés nélkül módosítsuk.

Fontos

A gép üzembe helyezése, használata és karbantartása előtt kötelező elolvasni a jelen munkavédelmi és kezelői útmutatót. Ezt az útmutatót biztonságos és hozzáférhető helyen kell tartani. Olvassa el és tartsa be az állami és helyi rendelkezéseket.

Szükséges munkavédelmi felszerelések



Az útmutató elolvasása kötelező!



Védőszemüveg használata kötelező!



Hallásvédő használata kötelező!



Védőkesztyű használata kötelező!



Védőmaszk használata kötelező!

Szimbólumok

	Megfelel az EU vonatkozó szabványainak
	Megfelel az Egyesült Királyság vonatkozó rendeleteinek
	Megfelel az Euráziában előírt követelményeknek
	Megfelel a Szerbiában előírt követelményeknek



Vigyázat! Halálos vagy súlyos sérülés, illetve súlyos anyagi kár kockázatát jelentő helyzet.

Figyelem: Könnyebb vagy közép súlyos sérülés, illetve mérsékelt anyagi kár kockázatát jelentő helyzet.

Elolvasni és betartani

- Általános munkavédelmi szabályok, 1910. rész, OSHA 2206, beszerezhető: Superintendent of Documents; Government Printing Office; Washington DC 20402

- Hordozható sűrített levegős gépek biztonsági kódexe, ANSI B186 1 beszerezhető: American National Standards Institute, Inc.; 1430 Broadway; New York, New York 10018
- Állami és helyi rendelkezések



VIGYÁZAT!

- A gép használatakor kötelező a gyártói útmutató, valamint a helyi és országos szabályok által előírt személyi védőfelszerelések használata.
- Tilos fáradtan, illetve kábító hatású szer, alkohol vagy gyógyszer hatása alatt szerszámgépet használni.
- A megmunkálható felületeket az anyagbiztonsági adatlap (MSDS) ismerteti.
- Használjon a géphez porszívót. Megfelelő elszívóval csökkenthető a veszélyes porképződés.
- Tilos nyújtózva dolgozni. Mindig stabilan és biztos egyensúllyal álljon.
- Tilos lógó ruhában vagy lelógó ékszereket hordva dolgozni. Vigyázzon, nehogy haja, ruhája vagy kesztyűje mozgó alkatrész közelébe kerüljön.
- A laza ruházatot, lelógó ékszereket és hosszú hajat a mozgó alkatrészek elkapathatják.
- Ha kényelmetlen érzést tapasztalna kézfejen vagy csuklójánál, hagyja abba a munkát, és forduljon orvoshoz.
- A sokszor ismétlődő mozdulatok és a túl sok rezgés a kézfej, a csukló, illetve a kar sérülését okozhatja.
- Tilos a szerszámgépet robbanásveszélyes környezetben, például gyúlékony folyadékok, gázok vagy porok jelenlétében üzemeltetni.
- A gép elektromosan nem szigetelt. A munka megkezdése előtt ellenőrizze, hogy nem található-e a munkaterületen feszültség alatt lévő elektromos vezeték, gázcső stb.



FIGYELEM:

- Előzze meg a gép véletlen indítását.
- A munkaterület legyen tiszta és jól megvilágított.
- Minden esetben gondoskodni kell a csiszolandó munkadarab stabil rögzítéséről.
- A csiszolólap cseréje előtt mindig le kell csatlakoztatni a gépet a sűrített levegőről.



További munkavédelmi szabályok

- A gép használata előtt a teljes útmutatót el kell olvasni. Minden kezelőnek részletesen ismernie kell a gép használatát.
- Minden karbantartást szakképzett személynek kell végeznie. Javításért minden esetben a hivatalos Mirka szervizhez kell fordulni!
- Kötelező viselni az előírt munkavédelmi felszereléseket (lásd a figyelmeztető jelzéseket).
- A kezelőnek biztonságos testhelyzetet kell felvennie, biztos kézzel kell fognia a gépet és stabil talajon kell állnia.
- Mindig gondoljon a balesetvédelemre: tilos a sűrített levegőhöz csatlakoztatott gépet magával vinni, tárolni vagy felügyelet nélkül hagyni.
- A 6,2 bar (90 psig) ajánlott maximális nyomást tilos meghaladni.
- Ügyelni kell, nehogy a ruházat, a pántok, a haj, a tisztítórongy stb. a gép mozgó alkatrészébe akadjon.
- Ha a gép működése helytelennek tűnik, azonnal meg kell szakítani annak használatát, és szervizelését, javítását kell kezdeményezni.

Műszaki adatok

Mirka® PBS	10NV 10 x 330 mm	13NV 12.7 x 457 mm
Szalagméret	10 x 12 x 330 mm	10 x 12 x 457 mm
Nettó tömeg	0,81 kg	0,92 kg
Fordulatszám	17.000 /min	20.000 /min
Hangnyomásszint (L_{pA})	83,8 dB(A)	85,7 dB(A)
Hangenergiaszint (L_{WA})	94,8 dB(A)	96,7 dB(A)
Fogyasztás	417,6 W	522 W

Mirka® PBS	10NV 10 x 330 mm	13NV 12.7 x 457 mm
Levegőfelhasználás	610 lpm	800 lpm
Rezgési szint*	1.88 m/s ²	1.04 m/s ²
Vibrációs kibocsátás K*	0.68 m/s ²	0.59 m/s ²

A zajvizsgálat az EN ISO 15744:2008 szabvány nem elektromos kéziszerszámokra vonatkozó előírása szerint történt – Zajmérési kód – Üzemi módszer (2. szint).

A rezgésvizsgálat az EN ISO 20643:2008 szabvány szerint történt (Mechanikai rezgés – Kézben tartott és kézi vezetésű gépek – A rezgés kibocsátás értékelésének alapelvei).

A specifikáció előzetes értesítés nélkül megváltozhat. A modell kínálat országonként eltérő lehet.

* A táblázatban közölt értékek a megadott kódoknak és szabványoknak megfelelő laboratóriumi vizsgálatokból származnak, amelyek nem elegendőek kockázatelemzéshez. A tényleges munkakörnyezetben mért értékek az itt megadott értékeket meghaladhatják. Az egyes személyekre vonatkozó tényleges terhelési értékeket, valamint az adott helyzetre érvényes kockázat, illetve károsodás mértékét a környezet, az egyéni géphasználati módszer, a ténylegesen megmunkált anyag, a munkahely kialakítása, továbbá a felhasználó terhelésének időbeli hossza és fizikai állapota együttesen határozza meg. A Mirka Ltd nem vállal felelősséget annak következményeiért, ha az egyéni kockázatelemzés tényleges expozíciós értékei helyett az itt megadott értékeket veszik figyelembe.

A munkavédelemmel kapcsolatos további tudnivalókat az alábbi webhelyek ismertetik:

<https://osha.europa.eu/en> (Europe) or <http://www.osha.gov> (USA)

A gép helyes használata

A géppel bármely anyagú munkadarab (fém, fa, kő, műanyag stb.) csiszolható az illető anyagnak megfelelő csiszolófelülettel. Tilos a gépet a rendeltetési céljától eltérő műveletre használni a helyi Mirka forgalmazóval való előzetes konzultáció nélkül.

Munkaállomások

A gépet rendeltetése szerint kézi szerszámként kell használni. Minden esetben ajánlott a géppel való munkavégzés közben stabil talajon állni. A munkavégzés tetszőleges testhelyzetben történhet, de használat előtt a kezelőnek biztonságos pozíciót kell felvennie, biztos kézzel kell fognia a csiszológépet és stabil helyzetet kell felvennie a talajon, felkészülve az indítási nyomaték hatására. Lásd a „Kezelői útmutató” című fejezetet.

Kezelői útmutató

Kicsomagolásakor meg kell győződni a gép érintetlen és hiánytalan állapotáról, valamint hogy nem történt-e szállítási sérülés. Tilos sérült gépet használni.

A gépet tilos könnyen hozzáférhető és működtethető lezárószелеp beiktatása nélkül csatlakoztatni a sűrített levegős rendszerre. Kifejezetten ajánlott az 1. ábrán látható légszűrő, szabályzó és olajozó (FRL) használata, mert ez tisztá, olajozott és megfelelő nyomású sűrített levegőt biztosít a gépnek. Az ilyen eszközzel a forgalmazó biztosít részletes tájékoztatást. Ha nem ilyen rendszerről táplálják, akkor a gépet manuálisan olajozni kell.

A gép manuális olajozásakor válassza le a sűrített levegő csövét, és helyezzen a mellékelt, illetve a Wurth 08930505 számú olajból 2-3 cseppet a gép levegőbeáramlásába. Csatlakoztassa ismét a gépet a sűrített levegőhöz, és futtassa lassan néhány másodpercig, hogy az olaj eloszoljon benne. A gépet gyakori használat esetén naponta kell olajozni.

A sűrített levegő ajánlott nyomása futó gép mellett 6,2 bar (90 psig). A szerszám alacsonyabb nyomással működtethető, de 6,2 bar (90 psig) felett nem.

Figure 1

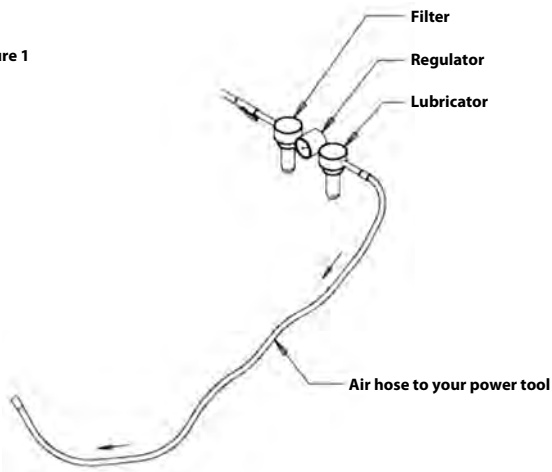

Karbantartás



Karbantartás előtt a gépet mindig le kell választani a sűrített levegőről!
Csak eredeti Mirka alkatrészek használhatók!

A PBS 10 szalag cseréje

1. Válassza le a légbevezetést.
2. A feszítőkart az acél védőburkolat felé nyomva oldja fel a záróelemet. Lásd: 2. ábra.
3. A burkolati reteszt feloldva nyissa fel az acél védőburkolatot.
4. Cserélje a szalagot, ügyelve arra, hogy a szalag közepén legyen.
5. A burkolati reteszt becsukva zárja be az acél védőburkolatot.
6. A feszítőkar záróelemét az acélburkolat felé nyomva adja rá a feszítést. Lásd: 3. ábra.

Példa



2. ábra (2. lépés)



3. ábra (6. lépés)

A PBS 13 szalag cseréje

1. Válassza le a légbevezetést.
2. A nyelvet megnyomva nyissa fel a védőfedelelet.
3. A nyelvet nyomva tartva cserélje ki a szalagot, ügyelve arra, hogy a szalag közepén legyen.
4. A feloldónyelvet felengedve adja rá a nyomást.
5. Csukja be az acél védőburkolatot.



További javítás

A javítást minden esetben szakképzett személynek kell végeznie. A garancia csak akkor marad érvényes, és a gép optimális biztonságossága és működőképessége csak akkor szavatolható, ha minden javítást a hivatalos Mirka szerviz végez. Ha a legközelebb eső hivatalos Mirka szervizet keresi, forduljon a Mirka ügyfélszolgálatához vagy helyi forgalmazójához.

Hibakeresési útmutató



Hibajelenség	Lehetséges ok	Megoldás
Alacsony a teljesítmény vagy az üresjárási sebesség.	Túl alacsonyra van állítva a sebesség-szabályzó.	Állítsa a sebességszabályzót a kívánt sebességre.
	Elégtelen a légnyomás.	Ellenőrizze a sűrítettlevegő-ellátást (a kezelői útmutató szerint).
	Eltömődött a légbemeneti szűrő.	Tisztítsa meg vagy cserélje ki a légszűrőt.
	Belső motorházi légszivárgás történik.	Ellenőrizze a motor összeállítását és illeszkedését. Ellenőrizze a tömítőgyűrű illeszkedését a motorszerelvényen.
	A lapátok elhasználódtak vagy megsérültek.	Szereljen fel egy teljes új lapátkészletet vagy rotort.
	A ház töredezik vagy megsérült.	Forduljon a hivatalos Mirka szervizhez!
Szivárog a levegő a sebességszabályzónál.	Szennyeződött, sérült vagy elgörbült a szeleprugó, a szelep vagy a szelepülés.	Szerelje szét, vizsgálja meg és cserélje az elhasználódott vagy sérült alkatrészeket.
	A légszelep helytelenül van összeállítva.	Távolítsa el a bemeneti légszatlakozót, és szerelje össze újra a légszelepet úgy, hogy a szelepszár felső helyzetben álljon.
A gép rezeg vagy rázkódik.	A motorcsapágy elhasználódott vagy megsérült.	Cserélje a kopott vagy sérült csapágyakat.
	Alacsony a motor sebessége.	Fokozza a motor sebességét az áramlásszabályzóval – maximum 6,2 bar (90 psig).

Dichiarazione di conformità

Mirka Ltd, 66850 Jeppo, Finlandia

dichiara sotto la propria responsabilità che i prodotti Mirka® (indicati di seguito e nella tabella "Dati tecnici" per il modello corrispondente) a cui si riferisce la presente dichiarazione sono conformi alla(e) seguente(i) normativa(e): EN ISO 12100:2010, EN ISO 11148-8:2011, EN ISO 15744:2008, EN ISO 20643:2008 + A1:2012 ai sensi del regolamento 2006/42/CE.

Prodotti: Mirka® PBS 10NV & 13NV

<p>Jeppo 21.12.2021 Luogo e data</p>	 Azienda	 Stefan Sjöberg, CEO	<p>Produttore/fornitore Mirka Ltd 66850 Jeppo, Finlandia Tel +358 20 760 2111 Fax +358 20 760 2290 www.mirka.com</p>	
--	--	--	---	--

Traduzione delle istruzioni originali Ci riserviamo il diritto di apportare modifiche a questo manuale senza preavviso.

Importante

Leggere attentamente le norme di sicurezza e le istruzioni per l'uso prima di installare, utilizzare o sottoporre a manutenzione l'utensile. Conservare le istruzioni in un luogo sicuro e facilmente accessibile. Consultare e attenersi alle normative nazionali e locali.

Dispositivi di protezione individuale richiesti



Leggere
il manuale
dell'operatore



Indossare occhiali
protettivi



Indossare cuffie
protettive







Indossare guanti
protettivi



Indossare mascherina
respiratoria

Simboli

	<p>Conforme alle normative UE rilevanti</p>
	<p>Conforme ai regolamenti rilevanti nel Regno Unito</p>
	<p>Conforme ai requisiti per la conformità in Eurasia</p>
	<p>Conforme ai requisiti per la conformità in Serbia</p>



Avvertenza: Situazione potenzialmente pericolosa che può provocare gravi lesioni personali o morte e/o danni alle cose.

Attenzione: Situazione potenzialmente pericolosa che può provocare lesioni personali di lieve o moderata entità e/o danni alle cose.

Normative di riferimento

- General Industry Safety & Health Regulations, part 1910, OSHA 2206, available from: Superintendent of Documents; Government Printing Office; Washington DC 20402
- Codice di sicurezza per gli utensili pneumatici portatili, ANSI B186.1, disponibile presso: American National Standards Institute, Inc.; 1430 Broadway; New York, New York 10018
- Normative nazionali e locali



AVVERTENZA

- Indossare sempre i dispositivi di protezione individuale richiesti secondo le istruzioni del produttore e le norme locali/nazionali durante l'uso dell'utensile.
- Non utilizzare mai un utensile elettrico in caso di stanchezza o sotto l'effetto di farmaci, sostanze alcoliche o stupefacenti.
- Consultare sempre la Scheda di Dati di Sicurezza (MSDS) della superficie di lavoro.
- Utilizzare sempre un sistema di estrazione della polvere con l'utensile per ridurre al minimo le polveri pericolose.
- Non sporgersi mai. Tenere i piedi ben appoggiati e mantenere sempre un buon equilibrio.
- Non indossare indumenti larghi o gioielli. Tenere lontani capelli, indumenti e guanti dalle parti mobili.
- Indumenti larghi, gioielli o capelli lunghi potrebbero rimanere impigliati nelle parti mobili.
- In caso di dolori alle mani oppure ai polsi, interrompere immediatamente il lavoro e consultare un medico.
- I movimenti ripetitivi e l'esposizione eccessiva alle vibrazioni possono provocare lesioni a mani, polsi e braccia.
- Non utilizzare mai gli utensili elettrici in atmosfere esplosive, cioè in presenza di liquidi, gas o polveri infiammabili.
- L'utensile non è isolato elettricamente. Prima di utilizzare l'utensile, verificare l'eventuale presenza di linee elettriche, condutture del gas ecc. nell'area di lavoro.



ATTENZIONE

- Prevenire l'avviamento accidentale dell'utensile.
- Mantenere l'area di lavoro pulita e ben illuminata.
- Verificare sempre che il pezzo da levigare sia fissato saldamente in posizione.
- Scollegare sempre l'alimentazione dell'aria prima di sostituire l'abrasivo.



Ulteriori avvertenze per la sicurezza

- Leggere attentamente le istruzioni prima di utilizzare l'utensile. Tutti gli operatori devono essere perfettamente addestrati all'uso e devono conoscere queste norme di sicurezza.
- Tutti gli interventi di manutenzione devono essere effettuati da personale addestrato. Per l'assistenza, rivolgersi a un centro di assistenza autorizzato Mirka!
- Indossare sempre i dispositivi di protezione individuale richiesti (vedere Avvertenze).
- L'operatore deve sempre assumere una posizione sicura, con una salda presa e un buon appoggio sui piedi.
- Prestare sempre la massima attenzione durante il lavoro. Non trasportare, conservare o lasciare mai l'utensile incustodito con l'alimentazione dell'aria collegata.
- Non superare la pressione dell'aria massima raccomandata di 6,2 bar (90 psig).
- Prestare attenzione affinché indumenti, cravatte, capelli, stracci ecc. non possano impigliarsi nelle parti mobili dell'utensile con conseguente rischio di gravi lesioni personali.
- In caso di malfunzionamento, smettere immediatamente di utilizzare l'utensile e ripararlo o sostituirlo.

Dati tecnici

Mirka® PBS	10NV 10 x 330 mm	13NV 12.7 x 457 mm
Dimensioni del nastro	10 x 12 x 330 mm	10 x 12 x 457 mm
Peso netto del prodotto	0.81 kg	0.92 kg
Velocità	17.000 /min	20.000 /min

Mirka® PBS	10NV 10 x 330 mm	13NV 12.7 x 457 mm
Livello di pressione acustica (L_{pA})	83.8 dB(A)	85.7 dB(A)
Livello di potenza acustica (L_{WA})	94.8 dB(A)	96.7 dB(A)
Potenza	417.6 W	522 W
Consumo d'aria	610 lpm	800 lpm
Livello di vibrazioni *	1.88 m/s ²	1.04 m/s ²
Incertezza della misurazione del livello di vibrazioni K *	0.68 m/s ²	0.59 m/s ²

Il test di rumorosità è stato effettuato secondo la norma EN ISO 15744:2008 – Utensili portatili non elettrici – Procedura per la misurazione del rumore – Metodo tecnico progettuale (grado 2).

Il test di vibrazioni è stato effettuato secondo la norma EN ISO 20643:2008 – Vibrazioni meccaniche – Macchine portatili e condotte a mano – Principi per la valutazione della emissione di vibrazioni.

Specifiche soggette a modifiche senza preavviso La gamma dei modelli può variare da un mercato all'altro

* I valori riportati in tabella sono stati ottenuti mediante test di laboratorio in conformità alle procedure e alle normative indicate e non sono sufficienti per la valutazione dei rischi I valori misurati in un posto di lavoro specifico potrebbero essere superiori a quelli dichiarati I valori di esposizione effettivi e il rischio individuale sono unici per ogni situazione e dipendono dall'ambiente circostante, dalla metodologia di lavoro individuale, dal materiale specifico lavorato, dal design della postazione di lavoro nonché dal tempo di esposizione e dalle condizioni fisiche dell'utente Mirka Ltd non potrà essere ritenuta responsabile per eventuali conseguenze derivanti dall'uso dei valori dichiarati anziché dei valori di esposizione effettivi per qualsiasi valutazione dei rischi individuale.

Per ulteriori informazioni su salute e sicurezza sul lavoro è possibile consultare i seguenti siti web:

<https://osha.europa.eu/en> (Europe) or <http://www.osha.gov> (USA)

Uso corretto dell'utensile

Questo utensile è progettato per la levigatura di tutti i tipi di materiali, ad es. metalli, legno, pietra, plastica ecc. utilizzando gli appositi abrasivi. Non utilizzare l'utensile per scopi diversi da quello specificato senza aver prima consultato il proprio rivenditore Mirka.

Postazioni di lavoro

Questo utensile deve essere utilizzato come un utensile manuale Si raccomanda di utilizzare sempre l'utensile in posizione eretta su una superficie stabile L'utensile si può trovare in qualsiasi posizione, ma prima dell'uso l'operatore deve sempre assumere una posizione sicura, con una salda presa e un buon appoggio sui piedi, ed essere consapevole che la levigatrice può generare una coppia di reazione Vedere la sezione "Istruzioni per l'uso".

Istruzioni per l'uso

Durante il disimballaggio, verificare che l'utensile sia integro, completo e non abbia subito danni durante il trasporto Non utilizzare mai un utensile danneggiato.

Non collegare l'utensile all'impianto dell'aria compressa prima di aver installato una valvola di intercettazione dell'aria facilmente accessibile. Si raccomanda di installare un filtro/regolatore/lubrificatore (FRL) dell'aria come illustrato in Figura 1 per garantire l'erogazione di aria pulita e lubrificata alla pressione corretta. Per maggiori informazioni, rivolgersi al proprio fornitore. In assenza di tale dispositivo, l'utensile deve essere lubrificato manualmente.

Per lubrificare manualmente l'utensile, scollegare il tubo dell'aria e applicare 2 o 3 gocce di olio apposito o Wurth art. n. 08930505 nell'erogatore d'aria dell'utensile. Ricollegare l'utensile all'alimentazione dell'aria e farlo funzionare a basso regime per alcuni secondi per distribuire l'olio. In caso di utilizzo frequente, l'utensile deve essere lubrificato quotidianamente.

Si raccomanda una pressione dell'aria all'utensile di 6,2 bar (90 psig) quando l'utensile è in funzione. L'utensile può funzionare a pressioni inferiori, ma mai superiori a 6,2 bar (90 psig).

Figure 1

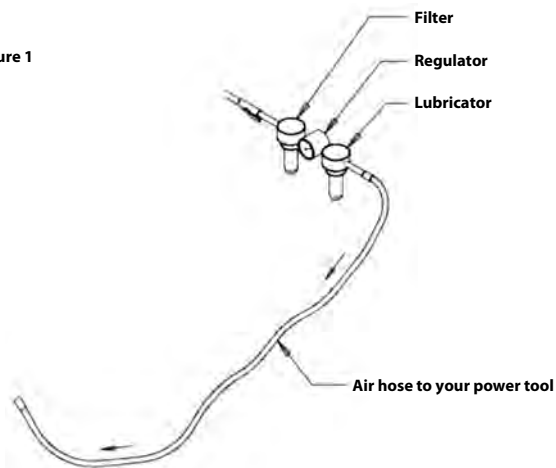

Manutenzione



Scollegare sempre l'alimentazione dell'aria prima della manutenzione!
Utilizzare esclusivamente ricambi originali Mirka!

Sostituzione del nastro PBS 10

1. Scollegare l'alimentazione dell'aria.
2. Premere il braccio di tensionamento verso la copertura protettiva in acciaio per rilasciare la funzione di blocco. Vedere Figura 2.
3. Aprire la copertura protettiva in acciaio allentando la relativa manopola.
4. Sostituire il nastro, accertandosi che sia centrato correttamente.
5. Chiudere la copertura protettiva in acciaio serrando la relativa manopola.
6. Premere la funzione di blocco sul braccio di tensionamento verso la copertura protettiva per ripristinare la tensione. Vedere Figura 3.

Esempio



Figura 2 (Punto 2)



Figura 3 (Punto 6)

Sostituzione del nastro PBS 13

1. Scollegare l'alimentazione dell'aria.
2. Premere la piastra per aprire la copertura protettiva.
3. Tenere premuta la piastra e sostituire il nastro, accertandosi che sia centrato correttamente.

4. Rilasciare la piastra per ripristinare la tensione.
5. Chiudere la copertura protettiva in acciaio.



Ulteriore assistenza

Gli interventi di assistenza devono sempre essere effettuati da personale addestrato. Per non invalidare la garanzia, assicurare la massima sicurezza e il funzionamento ottimale dell'utensile, tutti gli interventi di assistenza devono essere effettuati da un centro di assistenza autorizzato Mirka. Per trovare il centro di assistenza autorizzato Mirka più vicino, contattare il Servizio Clienti Mirka oppure il proprio rivenditore Mirka.

Guida alla Ricerca dei Guasti

Sintomo	Possibile causa	Soluzione
Perdita di potenza e/o bassa velocità a vuoto.	Comando di velocità impostato su bassa velocità.	Portare il comando di velocità sulla velocità desiderata.
	Pressione dell'aria insufficiente.	Controllare l'alimentazione dell'aria (secondo le istruzioni per l'uso).
	Filtro della presa d'aria intasato.	Pulire o sostituire il filtro.
	Perdita d'aria all'interno dell'alloggiamento del motore.	Verificare il gruppo motore e l'allineamento. Verificare l'allineamento dell'O-ring della presa d'aria sul gruppo motore.
	Alette usurate o danneggiate.	Installare un set completo di nuove alette e rotore.
	Crepe o alloggiamento usurato.	Contattare un centro di assistenza autorizzato Mirka.
Perdita d'aria dal comando di velocità.	Molla della valvola, valvola o sede della valvola sporche, danneggiate o piegate.	Smontare, ispezionare e sostituire i particolari usurati o danneggiati.
	Valvola dell'aria montata in modo errato.	Rimuovere il collegamento della presa d'aria e rimontare la valvola dell'aria con lo stelo in alto.
Vibrazioni / funzionamento irregolare.	Cuscinetto(i) del motore usurato(i) o danneggiato(i).	Sostituire i cuscinetti usurati o danneggiati.
	Velocità insufficiente del motore.	Aumentare la velocità del motore con il regolatore di flusso, max 6,2 bar (90 psig).

適合宣言書

Mirka Ltd. (本社所在地 : 66850 Jeppo, Finland) は、当社単独の責任の下、本宣言の対象となる以下のMirka®製品 (特定の機種については「技術的データ」を参照) が、次の規格またはその他の規範となる文書に適合していることを宣言します : 2006/42/ECの規制に基づくENISO 12100:2010、ENISO 11148-8:2011、EN ISO 15744:2008、EN ISO 20643:2008 + A1:2012。			
製品 : Mirka® PBS 10NV & 13NV			
Jeppo 21.12.2021 発行場所/日付	 会社名	 Stefan Sjöberg, CEO	メーカー/サプライヤー Mirka Ltd 66850 Jeppo, Finland 電話番号: +358 20 760 2111 ファックス番号: +358 20 760 2290 www.mirka.com
			

取扱説明書当社は本マニュアルを事前の予告なく変更する権利を留保します。

重要事項

本工具の取り付け、操作、またはメンテナンスを行う前に、ここに記載の安全上の注意事項と操作に関する指示をよくお読みください。本取扱説明書は安全かついつでも閲覧できる場所に保管してください。国および現地の規制を読み、従ってください。

必要な個人用防護具



取扱説明書を
読むこと



保護眼鏡を
着用すること



防音保護具を
着用すること







安全手袋を
着用すること



フェイスマスクを
着用すること

記号

	EUの関連規格に準拠
	イギリスの関連規制に準拠
	ユーラシアの適合要件に準拠
	セルビアの適合要件に準拠



警告: 死亡または重症、および物的損害が生じ得る危険な状況を示します。
注意: 軽傷または中等度の傷害、および物的損害が生じ得る危険な状況を示します。

順守すべき規制

- General Industry Safety & Health Regulations (一般産業向け労働安全衛生規制)、パート1910、OSHA 2206 - 以下の機関より入手できます: Superintendent of Documents; Government Printing Office; Washington DC 20402
- Safety Code for Portable Air Tools, ANSI B186.1 (携帯型空気式工具に関する安全規範) - 以下の機関より入手できます: American National Standards Institute, Inc.; 1430 Broadway; New York, New York 10018
- 国および地域の規制

警告

- 本工具を使用中は、必ずメーカーの指示および地域/国の規格にしたがって、必要な個人用保護具を着用してください。
- 疲れている場合や、薬剤、アルコール、薬物治療の影響を受けている場合は、電動工具を使用しないでください。
- 作業面については、製品安全データシート (MSDS) をお読みください。
- 本工具は集塵システムと一緒に使用してください。適切な集塵システムユニットにより、有害なダストを軽減できます。
- 腕を伸ばし過ぎないでください。常に床面にしっかりと足をつけ、安定した体勢を保ってください。
- ゆったりとした洋服やアクセサリーを着用しないでください。髪、洋服、手袋を可動部に近づけないでください。
- ゆったりとした洋服やアクセサリー、長い髪が可動部に巻き込まれる恐れがあります。
- 手や首に不快感がある場合は、作業を中断し、医師の診断を受けてください。
- 反復作業や動作、過度に振動にさらされることにより、手、首、腕のケガにつながる恐れがあります。
- 可燃性気体、ガス、ダストが存在する場所など、爆発性雰囲気の中で電動工具を動作させないでください。
- 本工具は電氣的に絶縁されていません。作業前に、電気の流れている部分/機器、ガス管などがながい、作業するエリアを確認してください。

注意

- 予期せぬ起動を防いでください。
- 常に作業エリアを清潔な状態に維持し、十分な照明を確保してください。
- 必ず研磨するワークピースがしっかりと固定されていることを確認してください。
- 研磨材を取り換える前に、必ずエアサプライを取り外してください。

追加の安全に関する警告

- 本工具を使用する前に、すべての指示をお読みください。作業員は全員、必ず本工具の使用方法和安全性について、十分に訓練を受けてください。
- メンテナンスはすべて、必ず訓練を受けた作業員が行ってください。修理については、Mirka 認定サービスセンターまでお問い合わせください。
- 必ず必要な個人用保護具を着用してください (警告を参照)。
- 作業員は必ず安定した位置に立ち、本工具をしっかりと握り、頑丈な床にしっかりと足をつけてください。
- 常に作業場の安全を確保するよう努めてください。絶対にエアサプライを接続したまま、本工具を携帯、保管、放置しないでください。
- 最大推奨空気圧 6.2 bar (90 psig) を超えないようにしてください。
- 工具の可動部に衣服やネクタイ、髪の毛やお手入れ用の布などが絡まないように注意してください。
- 工具が故障している可能性がある場合は、直ちに使用を停止し、点検および修理を手配してください。

技術データ

Mirka® PBS	10NV 10 x 330 mm	13NV 12.7 x 457 mm
ベルトサイズ	10 x 12 x 330 mm	10 x 12 x 457 mm
製品正味重量	0.81 kg	0.92 kg
速度	17,000 /min	20,000 /min

Mirka® PBS	10NV 10 x 330 mm	13NV 12.7 x 457 mm
音圧レベル (L _{pA})	83.8 dB(A)	85.7 dB(A)
音響出力レベル (L _{WA})	94.8 dB(A)	96.7 dB(A)
電力	417.6 W	522 W
空気消費量	610 lpm	800 lpm
振動レベル*	1.88 m/s ²	1.04 m/s ²
振動値の不確実性 (K) *	0.68 m/s ²	0.59 m/s ²

騒音試験はEN ISO 15744:2008 – Hand-held non-electric power tools - Noise measurement code - Engineering method (grade 2) (携帯型非電動工具 - 騒音測定に関する規程 - エンジニアリング法 (等級2)) にしたがって実施されています。

振動試験は次の規格にしたがって実施されています。EN ISO 20643:2008 – Mechanical Vibration – Hand-held and Hand-guided Machinery – Principles for Evaluation of Vibration Emission (機械振動 - 手持ち及び手案内機械 - 振動伝達の評価の原理)。

仕様は予告なく変更となる場合があります。市場によって利用できるモデルが異なる場合があります。

* 表に記載されている数値は、本書に記載されている基準や規格にしたがって実施された実験室試験から得られた数値であり、リスク評価目的での使用には不十分です。特定の作業場で測定した数値は、本書に記載されている数値よりも高くなる場合があります。実際の暴露値および使用者が経験する危険や損害の度合いは、状況によって異なり、周囲の環境や使用者による機械の操作方法、作業対象の特定の材料、作業台の設計、使用者の暴露時間や健康状態により異なります。Mirka Ltd.は、使用者のリスク評価に実際の暴露値の代わりに本書に記載されている数値を使用したことにより生じる結果について責任を負わないものとします。

労働安全衛生に関する詳細は、以下のウェブサイトでご確認いただけます：

<https://osha.europa.eu/en> (ヨーロッパ) / <http://www.osha.gov> (アメリカ)

工具の適切な使用

本工具は、サンディング用に作られた研磨剤を使用して、金属、木材、石材、プラスチック等、あらゆる種類の材料をサンディングするために設計されています。Mirkaの代理店に相談することなく、規定されている目的以外の目的で本工具を使用しないでください。

作業台

本製品は、携帯型工具としての使用を意図した工具です。頑丈な床に立って本工具を使用することが常に推奨されています。どのような向きでも使用できますが、使用の前に、オペレーターは必ず工具をしっかり握り、足を床にしっかりとつけた安全な姿勢をとってください。またサンダーによって発生するトルク反作用に注意してください。「操作に関する指示」を参照してください。

操作に関する指示

工具を開封する際、傷がなく、部品がすべて揃っており、輸送中に破損していないことを確認してください。破損した工具は絶対に使用しないでください。

すぐに手が届き簡単に使用できるエア遮断バルブを取り付けずに本工具を圧縮空気システムに接続しないでください。エアフィルター、レギュレーター、注油器 (FRL) は図1に示されているように使用することが強く推奨されています。これにより、工具に適切な圧力がかけた状態で清潔かつ潤滑された空気が供給されます。これらの装置の詳細は、サプライヤーから入手していただけます。これらの装置を使用しない場合は、手で工具に潤滑油を注油してください。

手で本工具に潤滑油を注油する場合は、エアホースを取り外し、同梱の潤滑油もしくはWurth art. (製品番号 08930505) を本工具の空気接続口に2、3滴たらしめてください。工具をエアサプライに再度接続し、数秒間ゆっくりと工具を動作させ、潤滑油に空気を循環させてください。本工具を頻繁に使用される場合は、毎日注油してください。

工具を動作中、工具にかける推奨空気圧は6.2bar (90psig) です。これより低い圧力でも工具は動作しますが、絶対に6.2 bar (90 psig) を超えないようにしてください。

Figure 1

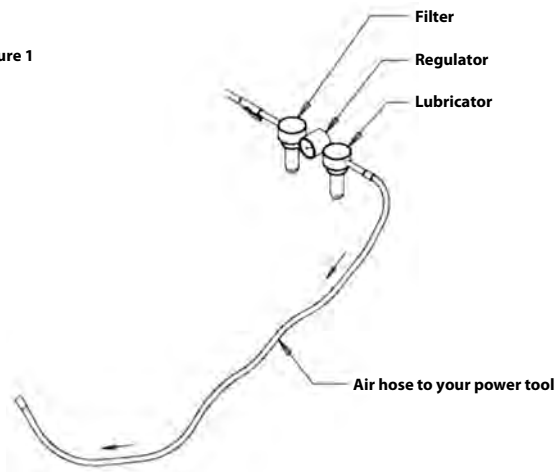

メンテナンス



メンテナンスを行う前に必ずエアサプライを取り外してください。
専用のMirka純正予備部品のみを使用してください！

ベルト（PBS 10）の交換

- 1.エアサプライを取り外します。
- 2.テンションアームをスチール製の保護カバー側に押し、ロック機能を解除します。図2を参照してください。
- 3.カバーのノブを緩め、スチール製の保護カバーを開けます。
- 4.ベルトを交換します。ベルトが中央に配置されていることを確認します。
- 5.カバーのノブを締め、スチール製の保護カバーを閉じます。
- 6.テンションアームのロック機能をスチール製のカバー側に押し、ベルトを張ります。図3を参照してください。

例



図2（手順2）



図3（手順6）

ベルト（PBS 13）の交換

- 1.エアサプライを取り外します。
- 2.プレートを押し、保護カバーを開けます。
- 3.ベルトを交換するため、プレートを押し付けたままにし、ベルトが中央に配置されていることを確認します。
- 4.押し付けたプレートを放し、ベルトを張ります。
- 5.スチール製の保護カバーを閉じます。



追加点検

点検は、必ず訓練を受けた作業員が行ってください。本工具の保証を有効に維持し、本工具の最適な安全性と機能を確保するため、必ずMirka認定サービスセンターによる点検を実施してください。お近くのMirka認定サービスセンターについては、Mirkaカスタマーサービスまたはお近くのMirka販売代理店までお問い合わせください。

トラブルシューティングガイド

現象	考えられる原因	対応策
動きが鈍い/フリースピード（惰行速度）が遅い。	速度制御を低速に設定してください。	速度制御を希望の速度に回して設定してください。
	空気圧が低い。	エアサプライを確認してください（操作に関する指示に従ってください）。
	エアインレットスクリーンが詰まっている。	スクリーンを洗浄するか交換してください。
	モーターハウジング内での内部空気漏れ。	モーターアセンブリと調整を確認してください。 モーターアセンブリのエアインレットOリングの調整を確認してください。
	ベーンの摩耗または破損。	新しいベーンとローターを一式取り付けてください。
	ハウジングの割れまたは破損。	Mirka認定サービスセンターまでお問い合わせください。
速度制御から空気が漏れている。	バルブスプリング、バルブ、またはバルブシートが汚れている、破損している、もしくは曲がっている。	分解、点検し、摩耗または破損している部品を交換してください。
	エアバルブの組み立てが不適切。	エアインレットの接続部を取り外し、バルブシステムを上（上）の位置にして、エアバルブを再度組み立ててください。
振動/異常な動作。	モーター軸受の摩耗または破損。	摩耗または破損している軸受を交換してください。
	モーターの速度が遅い。	流量調節器でモーター速度を上げてください（最大6.2 bar（90psig））。

적합성 선언문

Mirka Ltd 66850 Jeppo, Finland 는 당사의 전적인 책임하에 이 선언문이 관련된 제품 Mirka® 제품(아래 나열되어 있으며 해당 모델의 "기술 자료" 표 참조)이 다음 표준 또는 기타 기준 문서에 부합한다고 선언합니다: 규정 2006/42/EC에 따른 EN ISO 12100:2010, EN ISO 11148-8:2011, EN ISO 15744:2008, EN ISO 20643:2008 + A1:2012.			
제품: Mirka® PBS 10NV & 13NV			
Jeppo 21.12.2021 발행 장소 및 날짜	 회사	 Stefan Sjöberg, CEO	제조업체/공급업체 Mirka Ltd 66850 Jeppo, Finland 전화: +358 20 760 2111 팩스: +358 20 760 2290 www.mirka.com
			

원래 사용 지침의 번역. 당사는 예고 없이 이 설명서를 변경할 수 있는 권리가 있습니다.

중요 사항

이 공구를 설치, 사용 또는 유지관리하기 전에 이 안전 지침 및 사용 지침을 주의 깊게 읽으십시오. 이 지침을 안전하고 접근이 가능한 곳에 비치하십시오. 주/지방 법규를 숙독하고 준수하십시오.

필수 개인 안전 장비



사용설명서를
읽으십시오



보안경을
착용하십시오



안구 보호 장비를
착용하십시오





안전 장갑을
착용하십시오



안면 마스크를
착용하십시오

기호

	EU 관련 표준 준수
	UK 관련 규정 준수
	유럽 아시아 적합성 요건 준수
	세르비아 적합성 요건 준수



경고: 사망 또는 중상 및/또는 재산 피해가 발생할 수 있는 잠재적으로 위험이 존재하는 상황입니다.

주의: 경상 또는 일반 부상 및/또는 재산 피해가 발생할 수 있는 잠재적인 위험이 존재하는 상황입니다.

다음 사항을 읽고 준수하십시오.

- 일반 산업 안전 보건 규정(General Industry Safety & Health Regulations, part 1910, OSHA 2206, 자료 제공: Superintendent of Documents; Government Printing Office; Washington DC 20402).

- 휴대용 에어 공구 안전 규정(Safety Code for Portable Air Tools, ANSI B186.1, 자료 제공: American National Standards Institute, Inc.; 1430 Broadway; New York, New York 10018).
- 주/지방 법규

! 경고

- 이 공구를 사용하는 동안 제조업체 지침 및 현지/국가의 표준에 따른 필수 개인 안전 보호 장비를 항상 착용하십시오.
- 지친 상태이거나 약물, 알코올, 약제를 복용한 상태에서는 진동 공구를 사용하지 마십시오.
- 작업 장소에 대한 물질안전보건자료(MSDS)를 읽으십시오.
- 이 공구는 분진 포집 장비와 함께 사용하십시오. 적합한 분진 포집 장비가 있으면 유해 분진이 감소합니다.
- 팔을 너무 멀리 뻗지 마십시오. 항상 발을 단단히 붙이고 균형을 잡으십시오.
- 험령한 복창 또는 장신구를 착용하지 마십시오. 머리카락, 옷, 장갑 등이 움직이는 부품에 닿지 않게 하십시오.
- 험령한 옷, 장신구, 긴 머리카락 등은 움직이는 부품에 감길 수 있습니다.
- 손/손목에 통증이 느껴지면 작업을 멈추고 의사의 진료를 받으십시오.
- 손, 손목, 팔 등의 부상은 반복 작업, 동작, 과도한 진동 노출 등으로 인해 발생할 수 있습니다.
- 가연성 액체, 기체, 분진 등이 있는 곳과 같이 폭발성 공기가 있는 곳에서는 진동 공구를 작동하지 마십시오.
- 이 공구는 전기적으로 절연되어 있지 않습니다. 공구를 작동하기 전에 작업 공간에 전기가 통하는지, 가스 파이프가 있는지 등을 점검하십시오.

! 주의

- 갑작스러운 작동을 방지하십시오.
- 작업 공간을 깨끗하게 정돈하고 충분한 조명을 유지하십시오.
- 연마할 가공품이 단단히 고정되어 있는지 항상 확인하십시오.
- 연마재를 교체하기 전에 항상 공기 공급 장치를 분리하십시오.

! 추가 안전 관련 주의 사항

- 이 공구를 사용하기 전에 모든 지침을 읽으십시오. 모든 작업자는 이 공구의 사용법 및 안전성에 대해 충분히 교육을 받아야 합니다.
- 모든 유지관리 작업은 숙련된 직원이 실시해야 합니다. 정비를 받으려면, Mirka 지정 서비스 센터에 문의하십시오.
- 항상 필수 안전 장비를 착용하십시오(경고 참조).
- 작업자는 안전한 위치에 있어야 하며, 장비를 단단히 잡고 발을 안정적인 바닥면에 놓아야 합니다.
- 작업시 안전성을 보장하기 위하여 항상 주의하십시오. 공기 공급 장치가 연결된 상태에서는 절대로 공구를 운반하거나 보관하거나 사람이 없는 상태로 두지 마십시오.
- 최고 권장 공기압인 6.2 bar(90 psig)을 초과하지 마십시오.
- 공구의 움직이는 부분에 옷, 넥타이, 머리카락, 걸레 등이 걸려 들어가지 않도록 주의하십시오.
- 공구가 오작동하는 것으로 보이면, 즉시 사용을 중단하고 정비 및 수리를 받게 하십시오.

기술 자료

Mirka® PBS	10NV 10 x 330 mm	13NV 12.7 x 457 mm
벨트 크기	10 x 12 x 330 mm	10 x 12 x 457 mm
제품 순중량	0.81 kg	0.92 kg
속도	17.000 /min	20.000 /min
음압 레벨 (L _{pA})	83.8 dB(A)	85.7 dB(A)
음압 레벨 (L _{WA})	94.8 dB(A)	96.7 dB(A)
전원	417.6 W	522 W
공기 소비량	610 lpm	800 lpm
진동 레벨 *	1.88 m/s ²	1.04 m/s ²
진동방출불확실성 계수.*	0.68 m/s ²	0.59 m/s ²

소음 테스트는 EN ISO 15744:2008 - 휴대용 비전동 공구 - 소음 측정 규정 - 공학적 방법(등급 2)(EN ISO 15744:2008 - Hand-held non-electric power tools - Noise measurement code - Engineering method (grade 2))에 따라 실시합니다.

진동 테스트는 EN ISO 20643:2008 - 기계 진동 - 휴대용 및 수동 기계 - 진동 방출 평가를 위한 원칙에 따라 수행되었습니다.

규격은 예고 없이 변경될 수 있습니다. 모델 범위는 시장에 따라 차이가 있을 수 있습니다.

* 표에 명시된 값은 언급된 규정과 표준에 일치하는 연구소 검사에서 나온 것이며 위험 평가용으로는 충분하지 않습니다. 특정한 작업 장소에서 측정된 값은 선언된 값보다 더 높을 수 있습니다. 실제 노출값 및 각 사람이 경험하는 위험이나 유해성의 정도는 각 상황마다 차이가 있으며 주위 환경, 그 개인이 기계를 작동하는 방식, 작업 중인 특정한 소재, 작업대 설계 등에 따라 달라지며, 사용자의 노출 시간 및 사용자의 신체 상태에 따라서도 달라집니다. Mirka Ltd는 개별적인 위험 평가를 위해 측정된 실제 노출값 대신 발표된 값을 사용하여 발생하는 결과에 대해 책임을 지지 않습니다.

산업 보건 안전에 대한 자세한 내용은 다음 웹 사이트에서 볼 수 있습니다:

<https://osha.europa.eu/en> (유럽) 또는 <http://www.osha.gov> (미국)

올바른 공구사용법

이 공구는 연마용으로 고안된 연마재를 사용하여 모든 종류의 소재(즉, 금속, 목재, 석재, 플라스틱 등)를 연마하도록 설계된 것입니다. 이 공구를 Mirka 판매점에 문의하지 않고 지정된 용도 이외의 목적으로 사용해서는 안 됩니다.

워크스테이션

이 공구는 휴대용 공구로 작동하게 되어 있습니다. 이 공구는 항상 단단한 바닥면에 서서 사용하는 것이 바람직합니다. 이 공구는 어떤 자세로도 사용할 수 있지만, 사용하기 전에 작업자는 확실하게 자세를 잡아야 하며, 장비를 단단히 움켜잡고 발을 안정적으로 놓아야 합니다. 그리고 연마기에서 반동력이 나타날 수 있다는 점에 유의해야 합니다. "사용 지침" 부분을 참조하십시오.

사용 지침

포장을 풀 때, 공구가 손상되지 않고 모든 것이 포함되어 있는지 확인하고, 운송 중에 손상되지 않았는지 확인하십시오. 손상된 공구는 절대 사용하지 마십시오.

공구를 압축 공기 시스템에 연결하는 경우, 반드시 쉽게 접근하여 조작할 수 있는 공기 차단 밸브를 내장해야 합니다. 그림 1에 나오는 것처럼 공기 필터, 레귤레이터 및 윤활 장치(FRL)를 사용하도록 강력하게 권장합니다. FRL을 사용하면 깨끗하고 윤활 처리된 공기가 공구에 정확한 압력으로 공급되기 때문입니다. 그런 장비에 대한 자세한 내용은 공급 업체에서 알려드릴 것입니다. 그런 장비를 사용하지 않는 경우, 공구를 수작업으로 윤활 처리해야 합니다.

공구를 수작업으로 윤활 처리하려면, 공기 호스를 분리하고 제공된 오일 또는 Wurth art. no. 08930505를 2~3 방울 공구의 공기 연결부에 떨어뜨리십시오. 공구를 공기 공급 장치에 연결한 다음 공구를 천천히 몇 초 동안 작동시켜 공기와 함께 오일이 순환하게 하십시오. 공구를 자주 사용하는 경우, 매일 윤활 처리하십시오.

공구 작동시의 공구의 공기 압력을 6.2 bar(90 psig)를 권장합니다. 공구를 더 낮은 압력으로 작동할 수는 있지만 절대 6.2 bar(90 psig) 이상이 되면 안 됩니다.

Figure 1

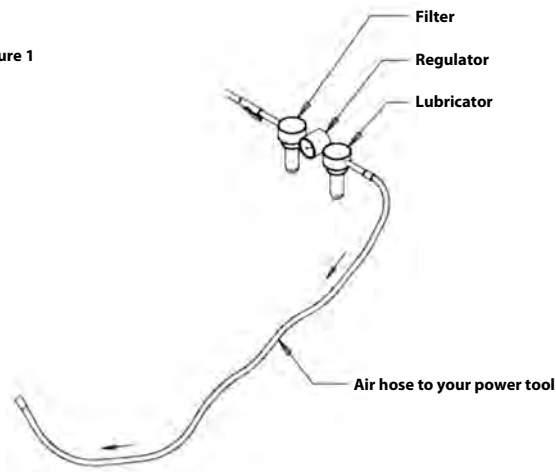

유지관리



유지관리 작업을 하기 전에 항상 공기 공급 장치를 분리하십시오.
Mirka 순정 예비 부품만 사용하십시오!

벨트 PBS 10 교체

1. 공기 공급 장치를 분리합니다.
2. 강철 보호 커버를 향해 인장 암을 밀어서 잠금 기능을 해제합니다. 그림 2를 참조하십시오.
3. 커버 노브를 풀어서 강철 보호 커버를 엽니다.
4. 벨트를 교체하고 벨트 중앙을 맞춥니다.
5. 커버 노브를 조여서 강철 보호 커버를 닫습니다.
6. 강철 커버 방향으로 텐션 암의 잠금 장치를 눌러 장력을 가합니다. 그림 3을 참조하십시오.

예



그림 2 (2단계)



그림 3(6단계)

벨트 PBS 13 교체

1. 공기 공급 장치를 분리합니다.
2. 플레이트를 눌러 보호 커버를 엽니다.
3. 플레이트를 계속 누른 상태에서 벨트를 교체하고 벨트 중앙을 맞춥니다.
4. 푸시 플레이트를 해제하여 장력을 가합니다.
5. 강철 보호 커버를 닫습니다.

추가 서비스

정비는 항상 숙련된 직원이 실시해야 합니다. 공구 보증을 유효하게 하고 공구의 최적 안전성 및 기능을 보장하려면, Mirka 지정 서비스 센터에서 정비를 실시해야 합니다. 현지 Mirka 지정 서비스 센터를 찾으려면, Mirka 고객 서비스 센터나 Mirka 판매점에 문의하십시오.

문제 해결 가이드

증상	추정 원인	해결 방법
파워가 약하고/하거나 자유 속도가 낮습니다.	속도 제어 장치 that 저속으로 설정되어 있습니다.	속도 제어 스위치를 돌려 원하는 속도에 맞추십시오.
	공기 압력이 낮습니다.	공기 공급 장치를 점검하십시오(사용 지침에 따름).
	공기 유입구 막이 막혔습니다.	막을 세척하거나 교체하십시오.
	모터하우징안쪽에서공기가 샌니다.	모터 어셈블리를 점검하고 정렬하십시오. 모터 어셈블리의 공기 인입부 O링 정렬 상태를 확인하십시오.
	날개가 마모되거나 깨졌습니다.	새 날개와 로터 세트 전체를 설치하십시오.
속도를 조절할 때 공기가 샌니다.	하우징이금이거나 손상되었습니다.	Mirka 지정 서비스 센터에 문의하십시오.
	밸브 스프링, 밸브, 밸브 시트 등이 이물질이 끼거나 깨지거나 구부러졌습니다.	마모되거나 손상된 부품을 분해, 점검 및 교체하십시오.
진동하거나 거칠게 작동함.	공기 밸브가 잘못 조립되었습니다.	공기 인입구 연결부를 분리하고 공기 밸브와 함께 공기 밸브의 윗 부분에 있는 밸브 시스템을 다시 조립하십시오.
	모터 베어링(들)이 마모되거나 깨졌습니다.	마모되거나 깨진 베어링을 교체하십시오.
	모터 속도가 낮습니다.	유량 조절기를 사용하여 모터 속도를 높이십시오(최대 6.2 bar(90 psig)).

Atitikties deklaracija

„Mirka Ltd“, 66850 Jeppo, Suomija, patvirtina mūsų atsakomybę, kad „Mirka™“ produktai (konkretų modelį žr. lentelėje „Techniniai duomenys“), su kuriuo susijusi ši deklaracija, atitinka nurodytus standartus arba kitus norminius dokumentus: EN ISO 12100:2010, EN ISO 11148-8:2011, EN ISO 15744:2008, EN ISO 20643:2008 + A1:2012 pagal reglamentus 2006/42/EB.			
Produktai: Mirka® PBS 10NV & 13NV			
Jeppo 21.12.2021 Leidimo vieta ir data	 Imonė	 Stefan Sjöberg, generalinis direktorius	Gamintojas / tiekėjas „Mirka Ltd“ 66850 Jeppo, Suomija Tel. +358 20 760 2111 Faks. +358 20 760 2290 www.mirka.com
			

Originalių instrukcijų vertimas. Mes pasiliegame teisę pakeisti šią instrukciją be išankstinio pranešimo.

Svarbi informacija

Prieš montuodami, naudodami ar prižiūrėdami šį įrankį, atidžiai perskaitykite šias saugos ir naudojimo instrukcijas. Laikykitės šias instrukcijas saugioje ir pasiekiamoje vietoje. Perskaitykite valstybines bei vietines taisykles ir jų laikykitės.

Reikalinga asmens saugos įranga



Perskaitykite
operatoriaus
vadovą



Dėvėkite
apsauginius
akinius



Dėvėkite
ausines







Dėvėkite
apsauginius
pirštines



Dėvėkite veido
apsaugą

Simboliai

	Atitinka ES taikomus standartus
	Atitinka JK taikomus reglamentus
	Atitinka Eurazijos atitikties reikalavimus
	Atitinka Serbijos atitikties reikalavimus



Įspėjimas. Nurodo pavojingą situaciją, dėl kurios galimas sunkus arba mirtinas sužalojimas ir (arba) materialinė žala.

Perspėjimas. Nurodo pavojingą situaciją, dėl kurios galimas lengvas arba vidutinis sužalojimas ir (arba) materialinė žala.

Būtina perskaityti ir laikytis

- General Industry Safety & Health Regulations, part 1910, OSHA 2206, Kur galima gauti: Superintendent of Documents; Government Printing Office; Washington DC 20402

- Nešiojamųjų pneumatinių įrankių saugos kodeksas, ANSI B186.1. Kur galima gauti: American National Standards Institute, Inc.; 1430 Broadway; New York, New York 10018
- Šalies ir vietiniai reglamentai



ĮSPĖJIMAS

- Naudodami įrankį, visada dėvėkite gamintojo instrukcijas ir vietinius / šalies standartus atitinkančias asmens saugos priemones.
- Nenaudokite elektrinio įrankio, jei esate pavargę arba paveikti narkotinių medžiagų, alkoholio ar medikamentų.
- Medžiagų saugos duomenų lape perskaitykite apie darbinį paviršį.
- Naudokite įrankį su dulkių nusiurbimo prietaisu. Tinkamas dulkių nusiurbimo prietaisas sumažina pavojingų dulkių kiekį.
- Nesistenkite siekti per toli. Visada tvirtai remkitės kojomis ir išlaikykite pusiausvyrą.
- Nedėvėkite laisvos aprangos arba papuošalų. Žiūrėkite, kad jūsų plaukai, apranga ir pirštinės nepatektų prie judančių dalių.
- Judančios dalys gali įtraukti laisvą aprangą, papuošalus ar ilgus plaukus.
- Jei dirbdami jaučiate fizinį plaštakos / riešo diskomfortą, baikite darbą ir kreipkitės į medikus.
- Dėl monotoniško darbo, judesio ir ilgalaikės vibracijos poveikio gali būti sužalota plaštaka, riešas ir ranka.
- Nenaudokite elektrinių įrankių sprogiuose aplinkose, pvz., kur yra degių skysčių, dujų ar dulkių.
- Šis įrankis nėra elektriškai izoliuotas. Prieš naudodami patikrinkite, ar darbo zonoje nėra neizoliuotų elektros laidų, dujų vamzdžių ir t. t.



PERSPĖJIMAS

- Apsaugokite nuo netyčinio paleidimo.
- Darbo vieta turi būti švari ir gerai apšviesta.
- Visada užtikrinkite, kad ruošinys, kuris bus šlifuojamas, gerai pritvirtintas.
- Prieš keisdami abrazyvą, visada atjunkite oro tiekimo sistemą.



Papildomi įspėjimai dėl saugos

- Prieš naudodami šį įrankį perskaitykite visas instrukcijas. Visi operatoriai turi būti išmokyti tinkamai, saugiai naudoti įrankį.
- Visus techninės priežiūros darbus turi atlikti išmokyti darbuotojai. Dėl remonto kreipkitės į įgaliotąjį „Mirka“ techninės priežiūros centrą!
- Visada dėvėkite reikiamą saugos įrangą (žr. įspėjimus).
- Operatorius visada turi stabiliai stovėti ant tvirto pagrindo ir tinkamai laikyti įrankį.
- Visada pasirūpinkite savo sauga darbe; niekada neneškite, nelaikykite ir nepalikite įrankio be priežiūros, kai prijungta oro tiekimo sistema.
- Neviršykite maksimalaus rekomenduojamo 6,2 baro (90 psig) oro slėgio.
- Saugokitės, kad rūbai, raišteliai, plaukai, valymo skudurai ir pan. neįsipainiotų į judančias įrankio dalis.
- Jei įrankis sugenda, nedelsdami nustokite naudoti ir pasirūpinkite technine priežiūra bei remontu.

Techniniai duomenys

Mirka® PBS	10NV 10 x 330 mm	13NV 12.7 x 457 mm
Diržo dydis	10 x 12 x 330 mm	10 x 12 x 457 mm
Gaminio grynoji masė	0.81 kg	0.92 kg
Greitis	17.000 /min	20.000 /min
Garso slėgio lygis (L_{pA})	83.8 dB(A)	85.7 dB(A)
Garso galios lygis (L_{WA})	94.8 dB(A)	96.7 dB(A)

Mirka® PBS	10NV 10 x 330 mm	13NV 12.7 x 457 mm
Galia	417.6 W	522 W
Oro sąnaudos	610 lpm	800 lpm
Vibracijos lygis *	1.88 m/s ²	1.04 m/s ²
Vibracijos sklaidymo paklaida K *	0.68 m/s ²	0.59 m/s ²

Triukšmo tyrimas atliekamas pagal EN ISO 15744:2008 – rankiniai neelektriniai mechaniniai įrankiai – triukšmo matavimo kodeksas – gamybos būdas (2 klasė).

Vibracijos bandymas atliktas pagal EN ISO 20643:2008: Mechaninės vibracijos – Rankiniai prietaisai ir rankinio valdymo mašinos – Vibracijos intensyvumo įvertinimo principai.

Specifikacijos gali būti pakeistos be išankstinio įspėjimo. Modeliai įvairiose rinkose gali skirtis.

- * Lentelėje nurodytos vertės yra gautos iš laboratorinių tyrimų, atitinkančių nurodytus kodeksus ir standartus, bet jų nepakanka norint įvertinti pavojų. Tam tikroje darbo vietoje išmatuotos vertės gali būti didesnės už deklaruotąsias. Faktinės poveikio vertės ir asmens patiriamo pavojaus arba žalos lygis skiriasi kiekvienoje situacijoje ir priklauso nuo darbo aplinkos, asmens darbo būdo, konkrečios medžiagos, su kuria dirbama, darbo vietos konstrukcijos, poveikio laiko ir naudotojo fizinis būklės. „Mirka Ltd“ nepriima atsakomybės už pasekmes, jeigu atliekant individualų rizikos vertinimą yra vadovaujamas deklaruotosiomis, o ne faktinėmis poveikio vertėmis.

Daugiau informacijos apie profesinę sveikatą bei saugą galima rasti šiose interneto svetainėse:

<https://osha.europa.eu/en> (Europė) or <http://www.osha.gov> (USA)

Tinkamas įrankio naudojimas

Šio įrankio paskirtis – specialiai sukurtu abrazyvu šlifuoti visų rūšių medžiagas: metalą, medieną, akmenį, plastiką ir kt. Nenaudokite šio įrankio jokiais kitais tikslais, išskyrus nurodytus, nepasitarę su „Mirka“ platintoju.

Darbo vietos

Įrankis skirtas naudoti laikant rankose. Įrankį visada rekomenduojama naudoti stovint ant tvirtu pagrindo. Jį galima naudoti bet kioje padėtyje, bet prieš tai operatorius turi taip atsistoti, kad tvirtai laikytų įrankį rankomis ir gerai remtųsi kojomis. Būtina nepamiršti, kad šlifuoכליס dėl sukimo momento reakcijos gali išsprūsti iš rankų. Žr. skyrelį „Naudojimo instrukcijos“.

Naudojimo instrukcijos

Išpakavę įrankį įsitinkinkite, kad jis veikia, yra visos dalys ir nebuvo pažeistas transportuojant. Niekada nenaudokite pažeisto įrankio.

Nejunkite įrankio prie suslėgto oro linijos sistemos, neįrengę lengvai pasiekiamo ir valdomo oro užtvarinio vožtuvo. Pritygtinai rekomenduojama naudoti oro filtrą, reguliatorių ir teptuvą (FRL), kaip pavaizduota 1 pav. Tai leis tiesti į įrankį švarų, tinkamo slėgio orą, kurio sudėtyje yra tepalo. Tokios įrangos detalių galima gauti iš tiekėjo. Jei tokia įranga nenaudojama, įrankį reikėtų sutepti patiems.

Norėdami rankomis sutepti įrankį, atjunkite oro žarną ir įlašinkite 2–3 lašus pateiktos arba „Würth“ alyvos (gaminio Nr. 08930505) į įrankio oro jungtį. Vėl prijunkite įrankį prie oro tiekimo sistemos ir lėtai keletą sekundžių paleiskite veikti, kad alyva galėtų cirkuliuoti. Jei įrankis naudojamas dažnai, sutepkite jį kasdien.

Rekomenduojamas oro slėgis veikiančiame įrankyje – 6,2 bar (90 psig). Įrankis gali veikti ir esant mažesniai slėgiui, bet slėgis negali viršyti 6,2 bar (90 psig).

Figure 1

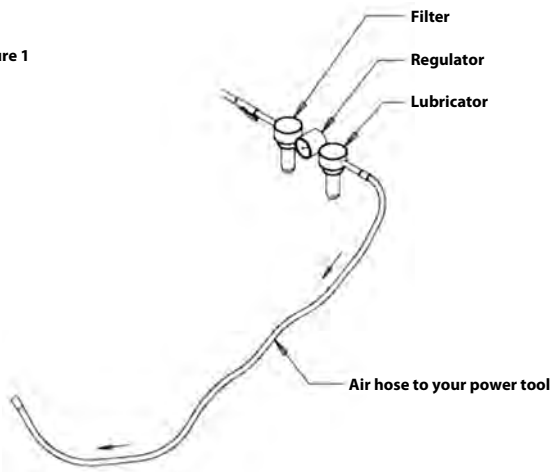

techninė priežiūra



Prieš atlikdami techninę priežiūrą visada atjunkite nuo oro tiekimo sistemos!
Naudokite tik originalias „Mirka“ atsargines dalis!

Diržo PBS 10 keitimas

1. Atjunkite oro tiekimo sistemą.
2. Pastumkite įtempimo svirtį link plieninio apsauginio dangčio, kad atlaisvintumėte fikساتorių. Žr. 2 pav.
3. Atidarykite plieninį apsauginį dangtį atlaisvindami dangčio rankenėlę.
4. Pakeiskite diržą; įsitikinkite, kad diržas yra centre.
5. Uždarykite plieninį apsauginį dangtį priverždami dangčio rankenėlę.
6. Fikساتorių ant įtempimo svirties spauskite link plieninio dangčio, kad įtemptumėte. Žr. 3 pav.

Pavyzdys



2 pav. (2 veiksmas)



3 pav. (6 veiksmas)

Diržo PBS 13 keitimas

1. Atjunkite oro tiekimo sistemą.
2. Paspauskite plokštę, kad atidarytumėte apsauginį dangtį.
3. Norėdami pakeisti diržą, laikykite plokštę suspaustą; įsitikinkite, kad diržas yra centre.
4. Atleiskite stūmimo plokštę, kad įtemptumėte.
5. Uždarykite plieninį apsauginį dangtį.



Tolesnė techninę priežiūra

Techninę priežiūrą visada turi atlikti išmokyti darbuotojai. Kad galiotų Įrankio garantija ir būtų užtikrinta optimali Įrankio sauga ir veikimas, techninę priežiūrą turi atlikti įgaliotasis „Mirka“ techninės priežiūros centras. Kad sužinotumėte, kur yra artimiausias įgaliotasis „Mirka“ techninės priežiūros centras, kreipkitės į „Mirka“ klientų aptarnavimo skyrių arba „Mirka“ prekybos atstovą.

Trikčių šalinimo vadovas



Požymis	Galima priežastis	Sprendimas
Maža galia ir (arba) mažas laisvosios eigos greitis	Greičio valdikliu nustatytas mažas greitis.	Pasukite greičio valdiklį į norimą greitį.
	Žemas oro slėgis.	Patikrinkite oro tiekimo sistemą (pagal naudojimo instrukcijas).
	Užsikimšęs oro įleidimo angos sietas.	Išvalykite arba pakeiskite angos sietą.
	Vidinis oro nuotėkis variklio korpuse.	Patikrinkite variklio bloką ir lygiavimą. Patikrinkite variklio bloko oro įleidimo sandarinimo žiedo lygiavimą.
	Nusidėvėjusios arba sulūžusios mentelės.	Įdėkite visą naujų mentelių ir rotorius rinkinį.
	Korpusas įtrūkęs arba pažeistas.	Kreipkitės į įgaliotąjį „Mirka“ techninės priežiūros centrą.
Oro nuotėkis greičio valdiklyje.	Nešvari, sulūžusi ar sulenкта vožtuvo spyruoklė, vožtuvas ar vožtuvo lizdas.	Išardykite, patikrinkite ir pakeiskite susidėvėjusius ar pažeistus dalis.
	Netinkamai surinktas oro vožtuvas.	Atjunkite oro įleidimo jungtį ir vėl surinkite oro vožtuvą, kai vožtuvo strypas yra viršutinėje padėtyje.
Vibracija / netolygus veikimas.	Susidėvėjęs arba sulūžęs variklio guolis (-iai).	Pakeiskite susidėvėjusius ar sulūžusius guolius.
	Mažas variklio greitis.	Padidinkite variklio greitį srauto reguliatoriumi, maks. 6,2 baro (90 psig).

Atbilstības deklarācija,

Mirka Ltd, 66850 Jeppo, Finland (Somija)

vienīgi uz savu atbildību apliecina, ka Mirka® izstrādājumi (kā norādīts tālāk; konkrētu modeļi skatīt tabulā "Tehniskie dati"), uz kuriem attiecas šī deklarācija, atbilst šo standartu vai citu tiesību aktu prasībām: EN ISO 12100:2010, EN ISO 11148-8:2011, EN ISO 15744:2008, EN ISO 20643:2008 + A1:2012 saskaņā ar 2006/42/EK noteikumiem.

Izstrādājumi: Mirka® PBS 10NV & 13NV

<p>Jeppo 21.12.2021 Izdošanas vieta un datums</p>	 Uzņēmums	 ģenerāldirektors Stéfans Šebergs (Stefan Sjöberg)	<p>Ražotājs/piegādātājs Mirka Ltd 66850 Jeppo, Finland (Somija) Tālr. +358 207602111 Fakss +358 207602290 www.mirka.com</p>	
---	---	--	--	--

Orīģinālo instrukciju tulkojums. Paturam tiesības bez iepriekšēja brīdinājuma veikt izmaiņas šajā rokasgrāmatā.

Svarīgi paziņojumi

Pirms šī instrumenta salikšanas, darba uzsākšanas vai apkopes rūpīgi izlasiet šos drošības un lietošanas norādījumus. Glabājiet šos norādījumus drošā un viegli pieejamā vietā. Izlasiet un ievērojiet valsts un vietējos normatīvos aktus.

Nepieciešamie individuālie aizsardzības līdzekļi



Lasīt lietotāja rokasgrāmatu



Lietot aizsargbrilles



Lietot ausu aizsargus







Lietot aizsargcimdus



Lietot sejas masku

Apzīmējumi

	<p>Atbilst ES attiecināmajiem standartiem</p>
	<p>Atbilst Apvienotās Karalistes attiecināmajiem standartiem</p>
	<p>Atbilst Eirāzijas atbilstības prasībām</p>
	<p>Atbilst Serbijas atbilstības prasībām</p>



Brīdinājums: iespējami bīstama situācija, kas var izraisīt nāvi vai smagus ievainojumus un/vai īpašuma bojājumus.
Piesardzības pasākum iespējami bīstama situācija, kas var izraisīt maznozīmīgus vai vidēji smagus ievainojumus un/vai īpašuma bojājumus.

Lūdzam izlasīt un ievērot:

- Vispārīgu nozares noteikumu par drošību un veselību 1910. daļu (OSHA 2206), kas ir pieejama šeit: Superintendent of Documents; Government Printing Office; Washington DC 20402;

- Pārnēsājamo pneimatisko darbarīku drošības kods ANSI B186.1 ir pieejams šeit: American National Standards Institute, Inc.; 1430 Broadway; New York, New York 10018
- valsts un vietējos noteikumus.

BRĪDINĀJUMI

- Izmantojot šo darbarīku, vienmēr lietojiet nepieciešamos individuālos aizsardzības līdzekļus saskaņā ar ražotāja norādījumiem un vietējiem/valsts standartiem.
- Neizmantojiet elektroinstrumentu, ja esat noguris vai narkotisko vielu, alkohola vai medikamentu iespaidā.
- Izlasiet Materiālu drošības datu lapu (MDDL) par apstrādājamo virsmu.
- Izmantojiet darbarīku kopā ar putekļu novadītāju. Piemērots putekļu novadītājs samazinās bīstamo putekļu daudzumu.
- Nesniedzieties pārāk tālu. Vienmēr stāviet stabili un saglabājiet līdzsvaru.
- Nevalkājiet vaļīgu apģērbu vai rotaslietas. Sargiet savus matus, apģērbu un cimdus no kustīgajām detaļām.
- Valģis apģērbs, rotaslietas vai gari mati var iekerties kustīgajās detaļās.
- Ja jūtat fizisku plaukstas/plaukstas locītavas diskomfortu, pārtrauciet darbu un vērsieties pēc medicīniskas palīdzības.
- Vienveidīgs darbs, kustības un pārmērīga pakļaušana vibrācijai var radīt plaukstas, plaukstas locītavas un rokas traumu.
- Nedarbiniet elektroinstrumentus sprādzienbīstamā vidē, piemēram, viegli uzliesmojošu šķidrums, gāzu vai putekļu tuvumā.
- Instrumentam nav elektroizolācijas. Pirms darbināšanas pārbaudiet, vai darba zonā neatrodas atklāts strāvas pieslēgums, gāzes caurules vai citi līdzīgi objekti.

PIESARDZĪBAS PASĀKUMI

- Nepieļaujiet neparedzētu iedarbināšanu.
- Turiet darba zonu tīru un labi apgaismotu.
- Vienmēr nodrošiniet, lai slīpējamā detaļa būtu stingri fiksēta.
- Vienmēr atvienojiet gaisa pievades avotu pirms veicat slīpēšanas materiāla maiņu.

Papildu drošības brīdinājumi

- Pirms šī darbarīka lietošanas izlasiet visus norādījumus. Visiem lietotājiem pilnīgi jāapgūst šī darbarīka lietošana.
- Visas apkopes darbības ir jāveic atbilstoši apmācītiem darbiniekiem. Lai veiktu remontu, sazinieties ar pilnvarotu Mirka apkopes centru!
- Vienmēr lietojiet vajadzīgo drošības aprīkojumu (skat. brīdinājumus).
- Lietotājam vienmēr jāstāv stabili uz stingra pamata, stingri turot darbarīku.
- Vienmēr pārliecinieties par savu drošību darba vietā, nekad nepārnēsājiet, neglabājiet vai neatstājiet darbarīku nepieskatītu, ja tam pievienots gaisa pievades avots.
- Nepārsniedziet maksimālo ieteicamo 6,2 bāru (90 psig) gaisa spiedienu.
- Uzmanieties, lai nepieļautu apģērba, lenšu, matu, tīrīšanas drānu un citu līdzīgu priekšmetu iekēršanu kustīgajās daļās.
- Ja konstatējat darbarīka darbības traucējumus, nekavējoties pārtrauciet darbarīka lietošanu un nododiet to apkopei un remontam.

Tehniskie dati

Mirka® PBS	10NV 10 x 330 mm	13NV 12.7 x 457 mm
Lentes izmērs	10 x 12 x 330 mm	10 x 12 x 457 mm
Izstrādājuma tīrsvars	0.81 kg	0.92 kg
Ātrums	17.000 /min	20.000 /min
Skaņas spiediena līmenis (L _{pA})	83.8 dB(A)	85.7 dB(A)
Skaņas jaudas līmenis (L _{WA})	94.8 dB(A)	96.7 dB(A)
Jauda	417.6 W	522 W

Mirka® PBS	10NV 10 x 330 mm	13NV 12.7 x 457 mm
Gaisa patēriņš	610 lpm	800 lpm
Vibrācijas līmenis*	1.88 m/s ²	1.04 m/s ²
Vibrāciju emisijas nenoteiktība, K*	0.68 m/s ²	0.59 m/s ²

Trokšņu līmeņa pārbaude ir veikta atbilstoši standartam EN ISO 15744:2008 — rokas pārnēsājami mehanizētie darbarīki. Trokšņa mērīšanas kodekss. Inženiermetode (2. klase).

Vibrācijas testu veic saskaņā ar EN ISO 20643:2008 — Mehāniskās vibrācijas. Rokā turamās un ar roku vadāmās mašīnas. Vibrāciju emisijas novērtēšanas principi.

Tehniskie dati var tikt mainīti bez iepriekšēja brīdinājuma. Modeļu pieejamība var atšķirties atkarībā no tirgus.

* Tabulā norādītās vērtības ir iegūtas, laboratorijā, veicot pārbaudes saskaņā ar norādītajiem kodeksiem un standartiem, tāpēc dati nav pietiekami riska novērtēšanai. Konkrētā darbavietā veikto mērījumu vērtības var būt lielākas par norādītajām vērtībām. Faktiskās iedarbības vērtības un riska vai kaitējuma līmenis, kam tiek pakļauts lietotājs, katrā situācijā ir atšķirīgs un atkarīgs no apkārtējās vides, darbarīka izmantošanas veida, apstrādājamā materiāla, darbavietas iekārtojuma, lietotāja fiziskā stāvokļa un saskares ilguma. Uzņēmums Mirka Ltd neuzņemas atbildību par sekām, ko var izraisīt jebkurš atsevišķs riska novērtējums, kas veikts, pamatojoties uz norādītajām vērtībām, nevis faktiskajām iedarbības vērtībām.

Papildinformāciju par darba drošību un veselības aizsardzību var iegūt šajās vietnēs:

<https://osha.europa.eu/en> (Europe) or <http://www.osha.gov> (USA)

Norādījumi par darbarīka pareizu lietošanu

Šis darbarīks ir paredzēts jebkura veida materiālu, tostarp metāla, koka, akmens, plastmasas un citu materiālu, slīpēšanai, izmantojot šim nolūkam paredzētu slīpmateriālu. Neizmantojiet darbarīku tam neparedzētā nolūkā, ja neesat vispirms konsultējies ar savu Mirka izplatītāju.

Norādījumi par darbavietām

Darbarīku ir paredzēts lietot kā rokas instrumentu. Izmantojot darbarīku, vienmēr ieteicams stāvēt uz cietas pamatnes. Darbarīku var lietot jebkurā pozīcijā, taču pirms tam lietotājam ir jānostājas drošā stāvoklī, stingri jāsatver darbarīks, jāieņem stabila stāja un jāsaņem griezmes momenta reakcijai, kas rodas slīpmašīnas iedarbināšanas laikā. Skatiet sadaļu "Lietošanas norādījumi".

Lietošanas norādījumi

Izpakojot darbarīku, pārliecinieties, ka tas ir neskarts, pilnīgs un transportējot nav bojāts. Nekad neizmantojiet bojātu darbarīku.

Pievienojot darbarīku saspiesta gaisa sistēmai, noteikti uzstādiet viegli sasniedzamu un lietojamu gaisa pievades atslēgšanas vārstu. Stingri ieteicams lietot gaisa filtru, regulatoru un eļļotāju (FRL), kā tas ir redzams 1. attēlā, jo tādējādi darbarīkam tiek nodrošināta tīra un ieeļļota gaisa pievade, uzturot nepieciešamo spiedienu. Lai saņemtu papildinformāciju par šādu aprīkojumu, sazinieties ar piegādātāju. Ja šādu aprīkojumu lieto, darbarīks jāēllo manuāli.

Lai manuāli ieeļļotu darbarīku, atvienojiet gaisa šļūteni un iepilniet 2 vai 3 pilienus Wurth (art. Nr. 08930505) vai citas atbilstošas eļļas darbarīka gaisa pievadā. Atkārtoti pievienojiet darbarīku gaisa pievades avotam un dažas sekundes darbiniet darbarīku ar mazu darbības ātrumu, lai ar gaisa plūsmu izplatītu eļļu sistēmā. Ja darbarīku lieto bieži, eļļojiet to katru dienu.

Instrumenta darbības laikā ir ieteicams instrumentā nodrošināt 6,2 bāri (90 psig) gaisa spiedienu. Instrumentu var darbināt arī ar zemāku spiedienu, taču spiediens nekādā gadījumā nedrīkst pārsniegt 6,2 bāri (90 psig).

Figure 1

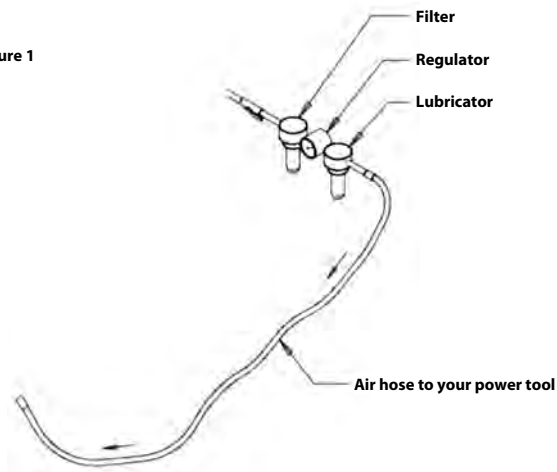

Norādījumi par apkopi



Vienmēr atvienojiet gaisa pievades avotu pirms veicat apkopi!
Izmantojiet tikai oriģinālās Mirka rezerves daļas!

Lentes PBS 10 nomaīņa

1. Atvienojiet gaisa padevi.
2. Bidiet spriegošanas plecu tērauda aizsargpārsega virzienā, lai atslēgtu bloķēšanas funkciju. Skatiet 2. attēlu.
3. Atveriet tērauda aizsargpārsegu, atskrūvējot pārsega pogu.
4. Nomainiet lenti, pārlicinieties, ka tā ir centrēta.
5. Aizveriet tērauda aizsargpārsegu, pievelkot pārsega pogu
6. Spiediet uz spriegošanas sviras esošo bloķēšanas funkciju tērauda aizsargpārsega virzienā, lai nospriegotu lenti. Skatiet 3. attēlu.

Piemērs



2. attēls (2. solis)



3. Attēls (6. solis)

Lentes PBS 13 nomaīņa

1. Atvienojiet gaisa padevi.
2. Nospiediet plāksni, lai atvērtu aizsargpārsegu.
3. Turiet plāksni nospiestu, lai nomainītu lenti, pārlicinieties, ka lente ir centrēta.
4. Atlaidiet nospiesto plāksni, lai nospriegotu lenti.
5. Aizveriet tērauda aizsargpārsegu.



Norādījumi par papildu remontu

Remonts vienmēr jāveic apmācītiem darbiniekiem. Lai darbarīka garantija būtu spēkā un tiktu nodrošināta tā drošība un darbība, remonts jāveic pilnvarotā Mirka apkopes centrā. Lai atrastu vietējo pilnvaroto Mirka apkopes centru, sazinieties ar Mirka klientu apkalpošanas dienestu vai Mirka izplatītāju.

Problēmu novēršanas pamācība



Problēma	Iespējamais cēlonis	Risinājums
Neliela jauda un/vai mazs ātrums tukšgaitā.	Ātruma kontroles ierīcē iestatīts mazs ātrums.	Iestatiet ātruma kontroles ierīcē vēlamu ātrumu.
	Zems gaisa spiediens.	Pārbaudiet gaisa pievades avotu (saskaņā ar lietošanas instrukciju).
	Aizsērējis gaisa ievada filtrs.	Iztīriet vai nomainiet skaņas filtru.
	Iekšēja gaisa noplūde motora korpusā.	Pārbaudiet motora bloku un novietojumu. Pārbaudiet gaisa ievada gredzenveida blīvi uz motora bloka.
	Nodilušas vai salūzušas lāpstīņas.	Uzstādiet pilnīgu jaunu lāpstīņu un rotora komplektu.
	Ieplaisājis vai bojāts korpus.	Sazinieties ar pilnvarotu Mirka apkopes centru.
Gaisa noplūde ātruma kontroles ierīcē.	Netīra, salūzusi vai saliekušies vārsta atspere, vārsts vai vārsta ligzda.	Izjauciet ierīci, pārbaudiet daļas un nomainiet nodilušas vai bojātās daļas.
	Nepareizi salikts gaisa vārsts.	Noņemiet gaisa ievada savienojumu un atkārtoti salieciet gaisa vārstu tā, lai vārsta kājiņa būtu pavērsta augšup.
Vibrācija/nevienmērīga darbība.	Nodilis vai salūzis motora gultnis(-ņi).	Nomainiet nodilušos vai salūzušos gultņus.
	Mazs motora ātrums.	Palieliniet motora ātrumu, izmantojot plūsmas regulatoru, maks. 6,2 bāri (90 psig).

Изјава за усогласеност

Mirka Ltd, 66850 Јерро, Финска

под сопствена одговорност изјавуваме дека производите Mirka® (наведени подолу и видете ја табелата „Технички податоци“ за одделните модели) на која се однесува оваа изјава се усогласени со следните стандарди или други нормативни документи: EN ISO 12100:2010, EN ISO 11148-8:2011, EN ISO 15744:2008, EN ISO 20643:2008 + A1:2012 во согласност со регулативите 2006/42/EC.

Производи: Mirka® PBS 10NV & 13NV

<p>Јерро 21.12.2021 Место и датум на издавање</p>	 Компанија	 Stefan Sjöberg, главен извршен директор	<p>Производител / Застапник Mirka Ltd 66850 Јерро, Финска Тел. +358 20 760 2111 Факс +358 20 760 2290 www.mirka.com</p>	
---	--	--	--	---

Превод на оригиналните упатства. Го задржуваме правото на измени на ова упатство без претходно известување.

Важно

Внимателно прочитајте ги овие безбедносни упатства и упатствата за ракување пред поставувањето, ракувањето или одржувањето на овој алат. Чувајте ги овие упатства на безбедно и лесно достапно место. Прочитајте и следете ги државните и локалните регулативи.

Потребна опрема за лична безбедност



Прочитајте го упатството за операторот



Носете заштитни очила



Носете заштита за уши







Носете заштитни ракавици



Носете заштитна маска за лице

Симболи

	Усогласен со соодветните стандарди на ЕУ
	Усогласен со соодветните прописи на ОК
	Усогласено со евроазиските барања за усогласеност
	Усогласено со српските барања за усогласеност



Предупредување: Потенцијално опасна ситуација која може да доведе до смртен исход или сериозни повреди и/или оштетување на имотот.

Внимание: Потенцијално опасна ситуација која може да доведе до помала или средно сериозна повреда и/или оштетување на имотот.

Внимателно прочитајте и придржувајте се на

- Општите индустриски регулативи за безбедност и здравје, дел 1910, OSHA 2206, издавач: Superintendent of Documents; Government Printing Office; Washington DC 20402
- Безбедносни правила за преносни алати на компримиран воздух, ANSI B186.1, издавач: American National Standards Institute, Inc., 1430 Broadway, New York, New York 10018
- Државни и локални регулативи



ПРЕДУПРЕДУВАЊЕ

- При употребата на овој алат секогаш носете ја потребната опрема за лична безбедност во согласност со упатствата на производителот и локалните/националните стандарди.
- Не го користете електричниот алат ако сте уморни или под дејство на дроги, алкохол или лекови.
- Прочитајте го листот со безбедносни податоци за материјалите (MSDS) за работната површина.
- Користете го алатот со систем за вшмукување на прашината. Соодветниот уред за вшмукување прашина ќе го намали количеството опасна прашина.
- Не се истегнувајте премногу. Секогаш стојте цврсто и одржувајте стабилна рамнотежа.
- Не носете широка облека или накит. Држете ја косата, облеката и ракавиците подалеку од подвижните делови.
- Подвижните делови може да ја зафатат широката облека, накитот или долгата коса.
- Ако дојде до каква било физичка неудобност на раката/зглобот, престанете со работа и побарајте лекарска помош.
- Работните задачи што се повторуваат, движењата и прекумерната изложеност на вибрации можат да доведат до повреди на дланката, зглобот или раката.
- Не користете ги електричните алати во експлозивни атмосфери како на пример во присуство на запаливи течности, гасови или прашина.
- Алатот нема електрична изолација. Пред работа проверете дали на работната површина има делови под напон, цевки со гас, итн.



ВНИМАНИЕ

- Спречете случајно вклучување.
- Одржувајте го работниот простор чист и добро осветлен.
- Секогаш проверувајте дали предметот што го брусите е добро прицврстен.
- Секогаш исклучувајте го доводот за воздух пред да ја замените брусната хартија.



Дополнителни безбедносни предупредувања

- Прочитајте ги сите упатства пред да го користите овој алат. Сите оператори мора да поминаат целосна обука за безбедна употреба на овој алат.
- Сето одржување мора да го извршуваат обучени лица. Ако е потребно сервисирање, обратете се до овластениот сервисен центар на компанијата Mirka!
- Секогаш носете ја потребната опрема за лична безбедност (видете ги предупредувањата).
- Операторот мора секогаш да стои во безбедна положба, да има цврст стисок и цврсто да стои на цврсто тло.
- Секогаш осигурувајте се дека сте безбедни за време на работењето; никогаш немојте да носите, складирате или да го оставате алатот без надзор додека е приклучен на довод на воздух.
- Не надминувајте го максималниот препорачан воздушен притисок од 6,2 bar (90 psig).
- Бидете внимателни за да спречите подвижните делови на алатот да ја зафатат облеката, врвките, косата, крпите за чистење итн.
- Ако ви се чини дека алатот работи неисправно, веднаш престанете со користењето и договорете сервисирање и поправка.

Технички податоци

Mirka® PBS	10NV 10 x 330 mm	13NV 12.7 x 457 mm
Големина на ремен	10 x 12 x 330 mm	10 x 12 x 457 mm
Нето тежина на производот	0.81 kg	0.92 kg
Број на вртежи	17.000 /min	20.000 /min
Ниво на звучен притисок (L _{PA})	83.8 dB(A)	85.7 dB(A)
Ниво на звучна моќност (L _{WA})	94.8 dB(A)	96.7 dB(A)
Моќност	417.6 W	522 W
Потрошувачка на воздух	610 lpm	800 lpm
Ниво на вибрација *	1.88 m/s ²	1.04 m/s ²
Непрецизност во мерењето на емисиите на вибрации K*	0.68 m/s ²	0.59 m/s ²

Испитувањата за бучава се спроведени во согласност со стандардот EN ISO 15744:2008 – Рачни неелектрични алати – Правила за мерење на нивоата на бучава – Инженерски метод (класа 2).

Тестот за вибрација се извршува во согласност со EN ISO 20643:2008 – Механичка вибрација – Рачна машинерија и машинерија која се управува со рака – Принципи за евалуација на емисија на вибрации.

Го задржуваме правото на измена на спецификациите без претходно известување. Понудата на модели може да се разликува во зависност од пазарот.

* Вредностите наведени во табелата се добиени од лабораториски испитувања во согласност со наведените прописи и стандарди и не се доволни за проценка на ризикот. Вредностите измерени на одредено работно место можат да бидат повисоки од наведените вредности. Стварните вредности на изложеност и ризик или штета кои може да ги искуси некое лице се поединечни за секоја ситуација и зависат од опкружувањето, начинот на кој лицето ракува со машината, видот на материјал што се обработува, дизајнот на работните станици, како и времето на изложеност и физичката состојба на корисникот. Компанијата Mirka Ltd не прифаќа одговорност за последиците кои можат да настанат поради употребата на наведените вредности наместо стварните вредности за изложеност за каква било индивидуална проценка на ризикот.

Натамошните информации за безбедноста и заштитата на здравјето на работното место можете да ги пронајдете на следните веб-страници:

<https://osha.europa.eu/en> (Европа) или <http://www.osha.gov> (САД)

Правилна употреба на алатот

Овој алат е наменет за брусење на сите видови материјали, т.е. метали, дрво, камен, пластика, итн. со помош на брусна хартија наменета за таа цел. Не користете го овој алат за никаква друга намена, освен наведената, без да се посоветуваат со продавач на компанијата Mirka.

Работни станици

Алатот е наменет за употреба како рачен алат. Се препорачува алатот да го користите само кога стоите на цврсто тло. Алатот може да се користи во секаква положба, но пред секоја таква употреба операторот мора да биде во безбедна положба, цврсто да го држи алатот, стабилно да стои и да има предвид дека вртежниот момент на брусилката во случај на отпор може да ја придвижи брусилката во насока обратна од вртењето на работниот дел. Видете го заглавието „Упатства за ракување“.

Упатства за ракување

При отпакувањето на алатот проверете дали тој е цел, комплетен и нештетен при транспортот. Никогаш не користете оштетен алат.

Не приклучувајте го алатот на систем со компримиран воздух ако не е поставен вентил за прекин на доводот на воздух со кој лесно може да се ракува и кој е лесно пристапен. Строго се препорачува да се користи филтер за воздух, регулатор и подмачкувач (FRL), како што е прикажано во слика 1, бидејќи само така на алатот ќе му обезбедите довод на чист, подмачкан воздух со правилен притисок. Детални информации за таквата опрема можете да добиете од вашиот снабдувач. Во случај да не се користи таква опрема, алатот треба да се подмачкува рачно.

За рачно да го подмачкате алатот, отстранете го цревето за воздух и нанесете 2 до 3 капки од испорачаното масло или масло Wurth, дел бр. 08930505 во конекторот за воздух на алатот. Повторно приклучете го алатот на доводот на воздух и оставете полека да работи неколку секунди за да овозможите циркулирање на маслото со помош на воздухот. Ако алатот се користи често, подмачкувајте го секојдневно.

За време на работењето се препорачува воздушниот притисок во алатот да изнесува 6,2 bar (90 psig). Алатот може да работи и при понизок притисок, но никогаш при притисок повисок од 6,2 bar (90 psig).

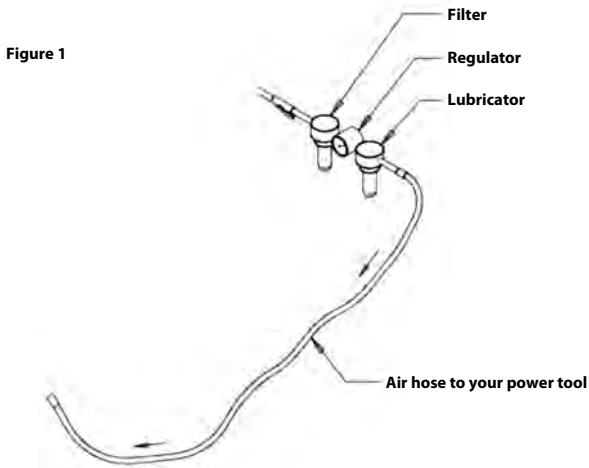

Одржување



Секогаш исклучувајте го доводот на воздух пред одржувањето!
Користете исклучиво оригинални резервни делови од Mirka!

Менување на ременот PBS 10

1. Исклучете го доводот на воздух.
2. Гурнете ја рачката за затегнување кон челичниот заштитен капак да ја ослободите функцијата заклучување. Погледнете ја сликата 2.
3. Отворете го челичниот заштитен капак со олабавување на копчето на капакот.
4. Сменете го ременот, уверете се дека ременот е центриран.
5. Затворете го челичниот заштитен капак со затегање на копчето на капакот.
6. Притиснете ја функцијата за заклучување на рачката за затегнување кон челичниот капак за да се активира затегањето. Погледнете ја сликата 3.

Пример

Слика 2 (Чекор 2)



Слика 3 (Чекор 6)

Менување на ременот PBS 13

1. Исклучете го доводот на воздух.
2. Гурнете ја плочата за да го отворите заштитниот капак.
3. Држете ја плочата стисната за да го смените ременот, уверете се дека ременот е центриран.
4. Пуштете ја потисната плоча за да го активирате затегањето.
5. Затворете го челичниот заштитен капак.

**Понатамошно сервисирање**

Сервисирањето мора да го извршуваат обучени лица. За гаранцијата на алатот да остане важечка и за да обезбедите оптимална безбедност и функционирање на алатот, сервисирањето мора да го извршува овластениот сервисен центар на компанијата Mirka. За да пронајдете локален овластен сервисен центар на компанијата Mirka, обратете се до службата за корисничка поддршка на компанијата Mirka или нејзиниот продавач.

Водич за решавање проблеми

Симптом	Можна причина	Решение
Мала моќност и/или мал број вртежи во празен од.	Контролата на бројот на вртежи е поставена на мал број вртежи.	Свртете ја контролата на бројот на вртежи на посакуваниот број.
	Низок воздушен притисок.	Проверете го доводот на воздух (во согласност со упатствата за ракување).
	Затнат филтер за довод на воздух.	Исчистете го или заменете го филтерот.
	Внатрешно пропуштање воздух во кукиштето на моторот.	Проверете го склопот и порамнувањето на моторот. Проверете го порамнувањето на О-прстенот за довод на воздух на склопот на моторот.
	Истрошени или скршени перки.	Поставете цел комплет нови перки и ротор.
	Кукиштето е напукнато или оштетено.	Обратете се до овластениот сервис центар на компанијата Mirka.
Пропуштање воздух при контролирање на бројот на вртежи.	Валкана, скршена или искривена пружина на вентилот, вентилот или лежиштето на вентилот.	Расклопете ги, проверете ги и заменете ги истрошените или оштетени делови.
	Неправилно склопен вентил за воздух.	Исклучете го доводот на воздух и повторно склопете го вентилот за воздух, со вратот на вентилот поставен во горна положба.



Симптом	Можна причина	Решение
Вибрации/испрекинато работење.	Истрошено или скршено лежиште(а) на моторот.	Заменете ги истрошените или скршени лежишта.
	Мал број на вртежи на моторот.	Намалете го бројот на вртежи на моторот со помош на регулаторот на проток, макс. 6,2 bar (90 psig).

Conformiteitsverklaring

Mirka Ltd, 66850 Jeppo, Finland

verklaart geheel onder eigen verantwoordelijkheid dat de Mirka® producten (hieronder vermeld en zie tabel "Technische gegevens" voor het specifieke model) waarop deze verklaring betrekking heeft, in overeenstemming zijn met de volgende normen of andere normatieve documenten: EN ISO 12100:2010, EN ISO 11148-8:2011, EN ISO 15744:2008, EN ISO 20643:2008 + A1:2012 overeenkomstig de bepalingen van richtlijn 2006/42/EG.

Producten: Mirka® PBS 10NV & 13NV

<p>Jeppo 21.12.2021 Plaats en datum van uitgifte</p>	 Bedrijf	 Stefan Sjöberg, CEO	<p>Fabrikant/Leverancier Mirka Ltd 66850 Jeppo, Finland Tel. +358 20 760 2111 Fax +358 20 760 2290 www.mirka.com</p>	
--	--	--	---	---

Vertaling van de oorspronkelijke gebruiksaanwijzing. Wij behouden ons het recht voor om zonder voorafgaande kennisgeving wijzigingen aan te brengen in deze handleiding.

Belangrijk

Lees deze veiligheids- en gebruiksinstructies zorgvuldig door voordat u dit apparaat gaat installeren, gebruiken of onderhouden. Bewaar deze instructies op een veilige en makkelijk bereikbare plaats. Lees de landelijke en lokale regelgeving en leef deze na.

Vereiste persoonlijke veiligheidsuitrusting



Lees de handleiding



Draag een veiligheidsbril



Draag hoorbescherming







Draag veiligheidshandschoenen



Draag een gezichtsmasker

Symbolen

	<p>Voldoet aan de toepasselijke EU-normen</p>
	<p>Voldoet aan de toepasselijke VK-normen</p>
	<p>Voldoet aan conformiteitseisen voor Europa en Azië</p>
	<p>Voldoet aan Servische conformiteitseisen</p>



Waarschuwing: Mogelijk gevaarlijke situatie die kan leiden tot overlijden of ernstig letsel en/of materiële schade.

Let op: Mogelijk gevaarlijke situatie die kan leiden tot licht of matig letsel en/of materiële schade.

De volgende documenten moeten worden gelezen en nageleefd:

- General Industry Safety & Health Regulations, part 1910, OSHA 2206, verkrijgbaar bij: Superintendent of Documents; Government Printing Office; Washington DC 20402
- Safety Code for Portable Air Tools, ANSI B186.1, verkrijgbaar bij: American National Standards Institute, Inc.; 1430 Broadway; New York, New York 10018
- Landelijke en lokale regelgeving.



WAARSCHUWING

- Draag bij het gebruik van dit apparaat altijd de vereiste persoonlijke beschermingsmiddelen volgens de instructies van de fabrikant en de lokale/landelijke normen.
- Gebruik geen elektrisch aangedreven gereedschap als u moe bent of onder invloed bent van drugs, alcohol of medicijnen.
- Lees het veiligheidsinformatieblad (Materials Safety Data Sheet (MSDS)) voor het te bewerken oppervlak.
- Gebruik het apparaat mét stofafzuiging. Met een geschikte stofafzuiging zorgt u voor vermindering van gevaarlijk stof.
- Reik niet te ver buiten uw macht. Zorg altijd voor een stevige ondergrond en een goede balans.
- Draag geen loszittende kleding of sieraden. Houd uw haar, kleding en handschoenen uit de buurt van bewegende delen.
- Loszittende kleding, sieraden en lang haar kunnen vast komen te zitten in bewegende delen.
- Als u last krijgt van uw hand of pols, moet u stoppen met werken en een arts raadplegen.
- Hand-, pols- en armlletsel kan het gevolg zijn van repeterende werkzaamheden en bewegingen en overmatige blootstelling aan trillingen.
- Werk nooit met elektrisch aangedreven gereedschap in explosieve omgevingen, zoals in de buurt van ontvlambare vloeistoffen, gassen of stof.
- Het gereedschap is niet elektrisch geïsoleerd. Controleer voordat u aan de slag gaat de werkomgeving op elektriciteitskabels en gasleidingen.



LET OP

- Voorkom onbedoeld starten.
- Zorg ervoor dat uw werkgebied steeds schoon en goed verlicht is.
- Zorg er altijd voor dat het te schuren voorwerp stevig is vastgezet.
- Ontkoppel altijd de luchttoevoer voordat u het schuurmateriaal vervangt.



Aanvullende veiligheidswaarschuwingen

- Lees alle instructies door voordat u dit apparaat gebruikt. Alle gebruikers moeten volledig getraind zijn in het gebruik van en de veiligheid rondom dit apparaat.
- Alle onderhoudswerkzaamheden moeten worden uitgevoerd door getraind personeel. Voor onderhoud kunt u contact opnemen met een erkend Mirka Service Center.
- Draag altijd de vereiste veiligheidsuitrusting (zie waarschuwingen).
- De gebruiker moet in een veilige houding staan, het apparaat stevig vasthouden en stabiel staan op een stevige ondergrond.
- Zorg altijd voor veilige werkomstandigheden; het apparaat mag nooit met de luchttoevoer aangesloten worden gedragen, worden opgeborgen of zonder toezicht worden achtergelaten.
- Overschrijd nooit de aanbevolen maximale luchtdruk van 6,2 bar (90 psig).
- Zorg ervoor dat de bewegende delen van het apparaat niet verstrikt raken in kleding, dassen, haar, reinigungsdoeken enz.
- Bij een schijnbare storing aan het apparaat stopt u onmiddellijk met het gebruik en maakt u een afspraak voor onderhoud en reparatie.

Technische gegevens

Mirka® PBS	10NV 10 x 330 mm	13NV 12.7 x 457 mm
Afmetingen band	10 x 12 x 330 mm	10 x 12 x 457 mm

Mirka® PBS	10NV 10 x 330 mm	13NV 12.7 x 457 mm
Nettogewicht product	0.81 kg	0.92 kg
Snelheid	17.000 /min	20.000 /min
Geluidsdrukniveau (L_{pA})	83.8 dB(A)	85.7 dB(A)
Geluidsprestatieniveau (L_{WA})	94.8 dB(A)	96.7 dB(A)
Vermogen	417.6 W	522 W
Luchtverbruik	610 lpm	800 lpm
Trillingsniveau *	1.88 m/s ²	1.04 m/s ²
Onzekerheidsfactor trillingsemismissie K *	0.68 m/s ²	0.59 m/s ²

De geluidstest is uitgevoerd conform EN ISO 15744:2008 – Niet-elektrisch aangedreven handgereedschap – Geluidmeetmethode – Praktijkmethode (klasse 2).

De trillingstest is uitgevoerd conform EN ISO 20643:2008 – Met de hand overgebrachte trillingen van handmatige of met de hand geleide machines – Metingen van trillingen van de grijpvlakken.

Specificaties kunnen zonder voorafgaande aankondiging worden gewijzigd. Modellen kunnen per markt variëren.

* De waarden in deze tabel zijn bepaald op grond van laboratoriumtests overeenkomstig de vermelde voorschriften en normen en zijn niet toereikend voor een risicobeoordeling. Waarden die worden opgemeten in een echte werkomgeving kunnen hoger liggen dan de weergegeven waarden. De daadwerkelijke blootstellingswaarden en de mate van risico of gevaar waaraan iemand blootstaat, verschillen per situatie en zijn afhankelijk van de omgeving, de manier waarop de betreffende persoon de apparatuur bedient, het specifieke materiaal dat wordt bewerkt, de opzet van de werkplek en de blootstellingsduur en de lichamelijke conditie van de gebruiker. Mirka Ltd aanvaardt geen enkele aansprakelijkheid voor de gevolgen van het gebruik van de vermelde waarden in plaats van de daadwerkelijke blootstellingswaarden voor een risicobeoordeling.

Ga voor meer informatie over gezondheid en veiligheid op het werk naar de volgende websites:

<https://osha.europa.eu/en> (Europe) or <http://www.osha.gov> (USA)

Correct gebruik van het apparaat

Dit apparaat is ontworpen voor het schuren van alle soorten materialen, d.w.z. metaal, hout, steen, kunststof enz. in combinatie met schuurproducten die daarvoor bedoeld zijn. Gebruik dit apparaat niet voor enig ander doel dan aangegeven zonder eerst uw Mirka-dealer te raadplegen.

Werkplaats

Het apparaat is bedoeld als handgereedschap. Aanbevolen wordt om het apparaat altijd te bedienen terwijl u op een stevige ondergrond staat. Het apparaat kan in elke positie gebruikt worden. De gebruiker moet daarvoor echter in een veilige positie gaan staan, het apparaat stevig vasthouden en goed letten op het tegendraaimoment dat de schuurmachine kan genereren. Zie de paragraaf "Gebruiksaanwijzing".

Gebruiksaanwijzing

Controleer bij het uitpakken van het apparaat of het intact en volledig is en of het tijdens het transport niet is beschadigd. Gebruik nooit een beschadigd apparaat.

Sluit het apparaat niet aan op het persluchtstelsel zonder dat er een makkelijk bereikbare en bedienbare luchtsluitklep is ingebouwd. Wij raden met klem aan om een luchtfilter, regelaar en smeerinrichting (filter, regulator and lubricator of FRL) te gebruiken zoals aangegeven in Figuur 1 om het apparaat te voorzien van schone, gesmeerde lucht op de juiste druk. Voor nadere details over dergelijke apparatuur kunt u contact opnemen met uw leverancier. Als dergelijke apparatuur niet wordt gebruikt, moet het apparaat handmatig worden gesmeerd.

Maak om het apparaat handmatig te smeren de luchtslang los en breng 2 tot 3 druppels Wurth-olie, art.nr. 08930505, aan in de lucht aansluiting van het apparaat. Sluit het apparaat weer aan op de luchttoevoer en laat het apparaat enkele seconden langzaam draaien om de olie door de lucht te laten circuleren. Smeer het apparaat dagelijks als het vaak wordt gebruikt.

Aanbevolen wordt om een luchtdruk van 6,2 bar (90 psig) aan te houden als het apparaat draait. Het apparaat werkt ook bij een lagere druk, maar nooit bij een druk die hoger ligt dan 6,2 bar (90 psig).

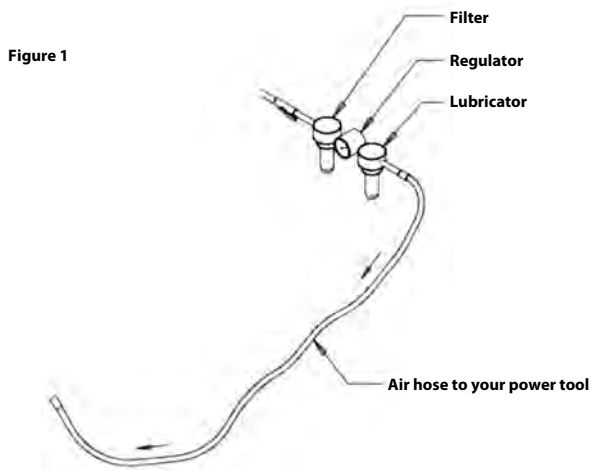

Onderhoud



Neem voorafgaand aan onderhoud altijd de luchttoevoer los!
Gebruik alleen originele Mirka-reserveonderdelen!

De band vervangen – PBS 10

1. Neem de luchttoevoer los.
2. Duw de spanningsarm in de richting van de stalen beschermkap om de vergrendelinrichting vrij te geven. Zie Figuur 2.
3. Open de stalen beschermkap door de knop ervan los te draaien.
4. Vervang de band; controleer of de band gecentreerd is.
5. Sluit de stalen beschermkap door de knop ervan vast te draaien.
6. Druk de vergrendelinrichting op de spanningsarm in de richting van de stalen kap om de band op spanning te brengen. Zie Figuur 3.

Voorbeeld



Figuur 2 (Stap 2)



Figuur 3 (Stap 6)

De band vervangen – PBS 13

1. Neem de luchttoevoer los.
2. Druk de plaat in om de beschermkap te openen.
3. Houd de plaat ingedrukt om de band te vervangen; controleer of de band gecentreerd is.
4. Laat de ingedrukte plaat los om de band op spanning te brengen.
5. Sluit de stalen beschermkap.



Overig onderhoud

Onderhoudsbeurten moeten altijd worden uitgevoerd door getraind personeel. Om ervoor te zorgen dat de garantie op het apparaat geldig blijft en dat het apparaat veilig en correct functioneert, moet het onderhoud worden uitgevoerd door een erkend Mirka Service Center. Om te kijken waar het erkende Mirka Service Center bij u in de buurt zit, kunt u contact opnemen met de Mirka-klantenservice of uw Mirka-dealer.

Problemen oplossen



Probleem	Mogelijke oorzaak	Oplossing
Laag vermogen en/of laag onbelast toerental.	Snelheidsregeling ingesteld op laag toerental.	Stel de snelheidsregeling in op het gewenste toerental.
	Lage luchtdruk.	Controleer de luchttoevoer (in overeenstemming met de gebruiksaanwijzing).
	Verstopte luchtinlaatbescherming.	Reinig of vervang de bescherming.
	Inwendige luchtlekkage in de motor-behuizing.	Controleer de motorunit en de uitlijning van de motor. Controleer of de O-ring van de luchtinlaat correct is aangebracht op de motorunit.
	Versleten of kapotte bladen.	Installeer een volledige set bestaande uit nieuwe bladen en rotor.
	Behuizing gebarsten of beschadigd.	Neem contact op met een erkend Mirka Service Center.
Luchtlekkage bij de snelheidsregeling.	Vuile, kapotte of verbogen klepveer, klep of klepzitting.	Demonteer, controleer en vervang de versleten of beschadigde onderdelen.
	Luchtklep onjuist gemonteerd.	Verwijder de luchtinlaataansluiting en monteer de luchtklep opnieuw met de klepsteel in de bovenste stand.
Trilling / ongelijkmatige werking.	Versleten of kapot(te) motorlager(s).	Vervang de versleten of kapotte lagers.
	Laag motortoerental.	Verhoog het motortoerental met de luchtstroomregelaar, max. 6,2 bar (90 psig).

Samsvarserklæring

Mirka Ltd, 66850 Jeppo, Finland

erklærer på eget ansvar at Mirka®-produktene (listet opp nedenfor, se også tabellen "Tekniske data" for den aktuelle modellen) som denne erklæringen gjelder, samsvarer med følgende standarder eller andre normative dokumenter: EN ISO 12100:2010, EN ISO 11148-8:2011, EN ISO 15744:2008, EN ISO 20643:2008 + A1:2012 i henhold til direktivet 2006/42/EF.

Produkter: Mirka® PBS 10NV & 13NV

Jeppo 21.12.2021 Sted og dato for utstedelse	 Firma	 Stefan Sjöberg, konsernsjef	Produsent/leverandør Mirka Ltd 66850 Jeppo, Finland Tlf +358 (0) 20 760 2111 Faks +358 (0) 20 760 2290 www.mirka.com	
---	--	--	--	--

Oversettelse av de originale instruksjonene. Vi forbeholder oss retten til å gjøre endringer i denne håndboken uten

forvarsel.

Les sikkerhets- og betjeningsanvisningene nøye før installering, bruk eller vedlikehold av dette verktøyet. Oppbevar anvisningene på et trygt og lett tilgjengelig sted. Les overhold statlige og regionale forskrifter.

Påkrevd personlig verneutstyr



Les bruksanvisningen



Bruk vernebriller



Bruk hørselvern







Bruk vernehansker



Bruk ansiktsmaske

Symboler

	Oppfyller EU-relevante standarder
	Oppfyller forordninger som er relevante for Storbritannia
	Oppfyller eurasiske samsvarskrav
	Oppfyller serbiske samsvarskrav



Advarsel: Potensielt farlig situasjon som kan medføre død eller alvorlig personskade og/eller skade på eiendom.
Forsiktig: Potensielt farlig situasjon som kan medføre mindre eller moderat personskade og/eller materiell skade.

Les og overhold følgende

- General Industry Safety & Health Regulations, Part 1910, OSHA 2206, kan fås fra: Superintendent of Documents; Government Printing Office; Washington DC 20402, USA

- Safety Code for Portable Air Tools, ANSI B186.1, kan fås fra: American National Standards Institute, Inc.; 1430 Broadway; New York, New York 10018, USA
- Statlige og regionale forskrifter



ADVARSEL

- Bruk alltid påkrevd personlig verneutstyr i henhold til produsentens anvisninger og kommunale/statlige standarder ved bruk av dette verktøyet.
- Bruk aldri et elektroverktøy hvis du er trett eller påvirket av narkotika, alkohol eller legemidler.
- Les sikkerhetsdatabladet med hensyn til arbeidsunderlaget.
- Bruk verktøyet med støvavtrekk. En egnet støvavtrekksenhet vil redusere mengden farlig støv.
- Unngå forstrekking. Sørg for å ha godt fotfeste og balanse til enhver tid.
- Bruk ikke løstsittende klær eller smykker. Hold hår, klær og hansker unna bevegelige deler.
- Løstsittende klær, smykker eller langt hår kan hekte seg fast i bevegelige deler.
- Hvis du opplever fysisk ubehag i hånd/håndledd, stopp arbeidet og søk helsepersonell.
- Skade i hånd, vrist og arm kan skyldes repeterende arbeid, bevegelser og overeksponering for vibrasjoner.
- Bruk ikke elektroverktøy i eksplosive atmosfærer, for eksempel i nærheten av antennelig væske, gass eller støv.
- Verktøyet er ikke elektrisk isolert. Kontroller om det er strømførende ledninger, gassrør o.l. i arbeidsområdet før bruk av maskinen.



FORSIKTIG

- Forhindre utilsiktet start.
- Hold arbeidsområdet rent og godt opplyst.
- Sørg for at arbeidsstykket som skal slipes er godt festet.
- Koble alltid fra lufttilførselen før utskifting av slipemiddel.



Ytterligere sikkerhetsregler

- Les alle instruksjoner før du bruker verktøyet. Alle operatører må ha fått full opplæring i sikker bruk av verktøyet.
- Alt vedlikehold må utføres av opplært personell. For service, kontakt et Mirka-godkjent servicesenter.
- Bruk alltid nødvendig verneutstyr (se advarsler).
- Operatøren må alltid stå i en sikker stilling med et godt grep og fotfeste på fast underlag.
- Ta arbeidssikkerheten på alvor. Verktøyet må aldri bæres, oppbevares eller forlates uten tilsyn med lufttilførselen tilkoblet.
- Ikke overskrid maksimalt anbefalt lufttrykk på 6,2 bar (90 psig).
- Pass på at ikke bevegelige deler på verktøyet kommer i kontakt med klær, slips, hår, rengjøringsfiller osv.
- Hvis verktøyet ikke fungerer som det skal, må det straks tas ut av bruk og sendes til service og reparasjon.

Tekniske data

Mirka® PBS	10NV 10 x 330 mm	13NV 12.7 x 457 mm
Bånddimensjon	10 x 12 x 330 mm	10 x 12 x 457 mm
Produktets nettovekt	0.81 kg	0.92 kg
Hastighet	17.000 /min	20.000 /min
Lydtrykknivå (L_{pA})	83.8 dB(A)	85.7 dB(A)
Lydtrykknivå (L_{WA})	94.8 dB(A)	96.7 dB(A)
Effekt	417.6 W	522 W
Luftforbruk	610 lpm	800 lpm
Vibrasjonsnivå *	1.88 m/s ²	1.04 m/s ²
Mulig vibrasjonsemisjons-avvik K *	0.68 m/s ²	0.59 m/s ²

Støyprøven er utført i samsvar med EN ISO 15744:2008 – Kraftdrevet ikke-elektrisk håndverktøy – Regler for støy måling – Teknisk metode (klasse 2).

Vibrasjonsprøven er utført i samsvar med EN ISO 20643:2008 – Mekaniske vibrasjoner – Håndholdte og håndstyrte maskiner – Prinsipper for bestemmelse av vibrasjonsemissjon.

Spesifikasjonene kan bli endret uten varsel. Modellutvalget kan variere mellom markedene.

- * Verdiene som er oppgitt i tabellen skriver seg fra laboratorietesting i samsvar med angitte koder og standarder og er ikke tilstrekkelig for risikovurdering. Verdier som er målt på en bestemt arbeidsplass kan være høyere enn de oppgitte verdiene. De faktiske eksponeringsverdiene samt risiko- og skadefaktorene for en person er unike for hver enkelt situasjon og avhenger av omgivelsene, måten personen betjener maskinen på, materialet som bearbeides, utformingen av arbeidsstasjonen samt brukerens eksponeringstid og fysiske form. Mirka Ltd påtar seg ikke noe ansvar for konsekvenser av å bruke angitte verdier i stedet for faktiske eksponeringsverdier til individuelle risikovurderinger.

Ytterligere informasjon om arbeidsmiljø kan innhentes fra følgende nettsider:

<https://osha.europa.eu/en> (Europe) or <http://www.osha.gov> (USA)

Korrekt bruk av verktøyet

Dette verktøyet er utviklet for sliping av alle typer materialer, dvs. metall, tre, stein, plast o.l. ved hjelp av slipemidler som er beregnet på slik bruk. Dette verktøyet må ikke brukes til andre formål enn det som er spesifisert uten rådføring med produsenten eller produsentens autoriserte leverandør.

Arbeidsstasjoner

Verktøyet er beregnet for bruk som håndholdt verktøy. Det anbefales alltid å stå på et fast underlag ved bruk av verktøyet. Det kan brukes i ulike posisjoner, men før bruk må operatøren innta en sikker stilling, ha fast grep og fotfeste, og være oppmerksom på at eksentersliperen kan forårsake en momentreaksjon. Se kapittelet "Betjeningsanvisninger".

Betjeningsanvisninger

Når du pakker ut verktøyet, må du kontrollere at det er intakt og komplett samt uten transportskader. Bruk aldri et skadet verktøy.

Ikke koble verktøyet til trykkluftsystemet uten en luftavstengingsventil som er enkel å nå og betjene. Benytt luftfilter, regulator og smøreenhet (FRL), som vist i figur 1, for å forsyne verktøyet med ren luft med smøreolje og riktig trykk. Detaljerte opplysninger om slikt utstyr kan fås fra leverandøren. Hvis slikt utstyr ikke benyttes, skal verktøyet smøres manuelt.

Hvis verktøyet skal smøres manuelt, kobler du fra luftslangen og tilfører to–tre dråper medfølgende olje eller Würth spesialolje med art.nr. 08930505 inn i verktøyet trykklufttilkobling. Koble verktøyet til lufttilførselen igjen og la verktøyet gå rolig i noen sekunder, slik at luften kan fordele oljen. Hvis verktøyet brukes ofte, må det smøres daglig.

Lufttrykket på verktøyet bør være 6,2 bar (90 psig) mens verktøyet er i gang. Verktøyet kan gå med lavere trykk, men ikke høyere enn 6,2 bar (90 psig).

Figure 1

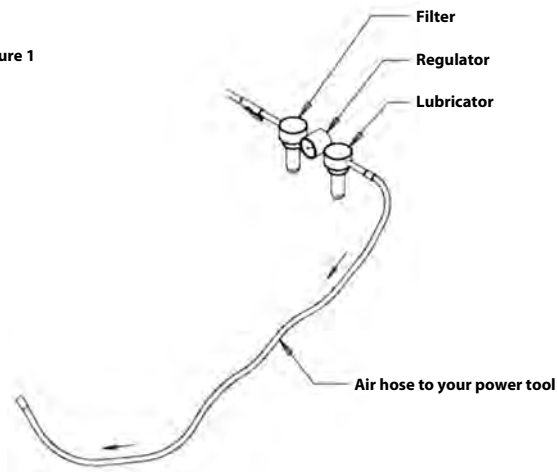

Vedlikehold



Koble alltid fra lufttilførselen før vedlikehold!
Bruk kun originale Mirka-reservedeler!

Skifte bånd PBS 10

1. Koble fra luftforsyningen.
2. Trykk strammearmen mot beskyttelsesdekelet av stål for å løse ut låsefunksjonen. Se figur 2.
3. Åpne beskyttelsesdekelet av stål ved å løsne knotten på dekelet.
4. Skift båndet og sørg for at båndet er sentrert.
5. Lukk beskyttelsesdekelet av stål ved å stramme knotten på dekelet.
6. Trykk låsefunksjonen på strammearmen mot ståldekelet for å aktivere stramming. Se figur 3.

Eksempel



Figur 2 (trinn 2)



Figur 3 (trinn 6)

Skifte bånd PBS 13

1. Koble fra luftforsyningen.
2. Trykk på platen for å åpne beskyttelsesdekelet.
3. Hold platen inntrykt for å skifte båndet, påse at båndet er sentrert.
4. Slipp opp trykkplaten for å aktivere stramming.
5. Lukk beskyttelsesdekelet av stål.



Ytterligere service

Service må alltid utføres av opplært personell. For å opprettholde verktøygarantien og sørge for optimal sikkerhet og virkemåte, skal service utføres av et Mirka-godkjent servicesenter. Kontakt Mirka kundeservice eller Mirka-forhandleren for å finne frem til nærmeste Mirka-godkjente servicesenter.

Feilsøkingguide

Symptom	Mulig årsak	Løsning
Liten kraft og/eller lav fri hastighet.	Hastighetsregulering stilt på lav hastighet.	Drei hastighetsreguleringen til ønsket hastighet.
	Lavt lufttrykk.	Kontroller lufttilførselen (i samsvar med betjeningsanvisningene).
	Tilstoppet luftinntaksfilter.	Rengjør eller skift filteret.
	Intern luftlekkasje i motorhuset.	Kontroller motorenhet og innretting. Kontroller innrettingen av luftinntakets O-ring på motorenheten.
	Slitte eller knekte lameller.	Monter et helt nytt sett lameller og rotor.
	Hus sprukket eller skadet.	Kontakt et Mirka-godkjent servicesenter.
Luftlekkasje på hastighetsreguleringen.	Skitten, knekt eller bøyd ventilfjær, ventil eller ventilsete.	Demonter, undersøk og skift ut slitte eller skadde deler.
	Luftventil feilmontert.	Demonter luftinntaksforbindelsen og monter luftventilen på ny, med ventilskafte i øvre posisjon.
Vibrasjon/ujevn gange.	Slitte eller ødelagte motorlagre.	Skift slitte eller ødelagte lagre.
	Lavt motorturtall.	Øk motorturtallet med strømningsregulatoren, maks. 6,2 bar (90 psig).

Deklaracja zgodności

Mirka Ltd, 66850 Jeppo, Finlandia			
oświadcza, pod rygorem pełnej odpowiedzialności, że niżej wymienione produkty Mirka® (patrz „Dane Techniczne” dla danego modelu), których dotyczy niniejsza deklaracja, są zgodne z wymaganiami poniższych standardów oraz innych dokumentów normatywnych: EN ISO 12100:2010, EN ISO 11148-8:2011, EN ISO 15744:2008, EN ISO 20643:2008 + A1:2012 zgodnie z przepisami 2006/42/WE.			
Produkt: Mirka® PBS 10NV & 13NV			
Jeppo 21.12.2021 Miejsce i data wystawienia	MIRKA Firma	 Stefan Sjöberg, Dyrektor Generalny	Producent/Dystrybutor Mirka Ltd 66850 Jeppo, Finlandia Tel. +358 20 760 2111 Faks: +358 20 760 2290 www.mirka.com
			

Tłumaczenie oryginalnej wersji instrukcji. Zastrzegamy sobie prawo do zmiany treści podręcznika bez uprzedzenia.

Ważne!

Przed rozpoczęciem czynności takich jak montaż, eksploatacja i konserwacja urządzenia, należy dokładnie przeczytać instrukcję obsługi. Przechowuj instrukcję w bezpiecznym, łatwo dostępnym miejscu. Zapoznaj się i przestrzegaj lokalnych i krajowych przepisów.

Wymagane środki ochrony osobistej



Przeczytaj
podręcznik
użytkownika



Noś gogle
ochronne



Noś ochronnik
słuchu







Noś rękawice
ochronne



Noś maskę
przeciwpyłową

Symbole

	Produkt zgodny z odpowiednimi normami UE
	Produkt zgodny z odpowiednimi przepisami prawa brytyjskiego
	Produkt zgodny z euroazjatyckimi wymogami zgodności
	Produkt zgodny z wymogami zgodności obowiązującymi w Serbii



Ostrzeżenie! Sytuacja potencjalnie niebezpieczna, grożąca śmiercią lub poważnym uszczerbkiem na zdrowiu i/lub uszkodzeniem mienia.

Uwaga! Sytuacja potencjalnie niebezpieczna, grożąca niewielkim lub umiarkowanym uszczerbkiem na zdrowiu i/lub uszkodzeniem mienia.

Przeczytaj i przestrzegaj!

- General Industry Safety & Health Regulations, Part 1910, OSHA 2206, dostępne w: Superintendent of Documents; Government Printing Office; Washington DC 20402
- Safety Code for Portable Air Tools, ANSI B186.1, dostępne w: American National Standards Institute, Inc.; 1430 Broadway; New York, New York 10018
- Przepisy obowiązujące w poszczególnych krajach



OSTRZEŻENIE!

- Podczas eksploatacji urządzenia zawsze korzystaj ze środków ochrony osobistej, zgodnie z dostarczoną przez producenta instrukcją oraz przepisami obowiązującymi w kraju użytkowania.
- Nie korzystaj z elektronarzędzia, jeśli jesteś zmęczony lub jeśli jesteś pod wpływem środków odurzających, alkoholu lub leków.
- Zapoznaj się z kartą charakterystyki materiału (MSDS) dla danej powierzchni roboczej.
- Podczas użytkowania urządzenia korzystaj z funkcji odprowadzania pyłu. Funkcja odprowadzania pyłu pozwala zredukować stężenie niebezpiecznego pyłu.
- Nie staraj się sięgać zbyt daleko. Noś odpowiednie obuwie i nie ryzykuj utraty równowagi.
- Nie zakładaj luźnych elementów garderoby ani biżuterii. Trzymaj włosy, ubranie i rękawice z dala od ruchomych elementów urządzenia.
- Luźne ubrania, biżuteria lub długie włosy mogą zostać wkręczone w ruchome elementy urządzenia.
- W przypadku pojawienia się dolegliwości fizycznych w okolicy dłoni lub nadgarstka zaprzestań pracy i zasięgnij opinii lekarza.
- Kontuzje dłoni, nadgarstka lub przedramienia mogą być wynikiem wykonywania jednostajnej pracy, jednostajnych ruchów oraz nadmiernego narażenia na drgania.
- Nie korzystaj z elektronarzędzi w środowiskach, w których istnieje zagrożenie wybuchem, np. w pobliżu łatwopalnych cieczy, gazów lub pyłu.
- Narzędzie nie jest zaizolowane. Przed rozpoczęciem działania upewnij się, że w obszarze pracy nie ma żadnych elementów będących pod napięciem, elementów instalacji gazowej itp.



UWAGA!

- Zabezpiecz urządzenie przed przypadkowym uruchomieniem.
- Miejsce pracy musi być czyste i prawidłowo oświetlone.
- Za każdym razem upewnij się, że obrabiany materiał jest stabilny i nie porusza się.
- Przed wymianą warstwy ścierniej zawsze odłączaj narzędzie od dopływu powietrza.



Dodatkowe Informacje dot. Bezpieczeństwa

- Przed przystąpieniem do użytkowania narzędzia należy zapoznać się z pełną treścią niniejszej instrukcji. Każdy użytkownik musi zostać w pełni przeszkolony w zakresie eksploatacji i bezpieczeństwa użytkowania narzędzia.
- Wszelkie czynności konserwacyjne mogą wykonywać wyłącznie odpowiednio przeszkoleni specjaliści. W razie potrzeby serwisowania narzędzia, skontaktuj się z autoryzowanym punktem serwisowym firmy Mirka!
- Zawsze korzystaj z wymaganych środków ochrony osobistej (patrz „Ostrzeżenia”).
- Operator narzędzia musi stać w stabilnej pozycji, narzędzie powinno być trzymane pewnie a stopy powinny opierać się na twardym podłożu.
- Podczas pracy z elektronarzędziem zawsze miej na uwadze swoje bezpieczeństwo. Nigdy nie przenoś, nie przechowuj ani nie pozostawiaj elektronarzędzia bez nadzoru, jeśli jest ono podłączone do dopływu powietrza.
- Nie dopuszczaj do przekroczenia maksymalnego zalecanego poziomu ciśnienia powietrza, tj. 6,2 bara (90 psig).
- Należy zwrócić szczególną uwagę, aby ubranie, włosy, sznurowadła, ścierki itp. nie wplątały się w ruchome części urządzenia.
- Jeżeli narzędzie wydają się nie działać poprawnie, należy natychmiast przerwać pracę i skontaktować się z serwisem w celu dokonania naprawy.

Dane techniczne

Mirka® PBS	10NV 10 x 330 mm	13NV 12.7 x 457 mm
Wymiary taśmy	10 x 12 x 330 mm	10 x 12 x 457 mm
Waga produktu netto	0.81 kg	0.92 kg
Prędkość obrotowa	17.000 /min	20.000 /min
Poziom ciśnienia akustycznego (L_{pA})	83.8 dB(A)	85.7 dB(A)
Poziom mocy akustycznej (L_{WA})	94.8 dB(A)	96.7 dB(A)
Moc	417.6 W	522 W
Zużycie powietrza	610 lpm	800 lpm
Poziom drgań *	1.88 m/s ²	1.04 m/s ²
Niepewność pomiaru drgań K *	0.68 m/s ²	0.59 m/s ²

Pomiar hałasu został przeprowadzony zgodnie z wymogami standardu EN ISO 15744:2008 dotyczącego sterowanych ręcznie narzędzi z napędem nieelektrycznym – pomiar hałasu – metoda techniczna (klasa 2).

Pomiar wibracji został przeprowadzony zgodnie z wymogami normy EN ISO 20643:2008 drgania ręcznie – maszyny trzymane w ręku i prowadzone ręcznie – zasady oceny emisji drgań.

Dane specyfikacji technicznych mogą ulec zmianie bez wcześniejszego powiadomienia. Zakres dostępnych modeli różni się w zależności od rynku.

* Wartości podane w tabeli pochodzą z testów laboratoryjnych przeprowadzonych zgodnie z podanymi kodami i standardami i nie stanowią wystarczającego materiału do dokonania dostatecznej oceny ryzyka. Wartości zanotowane w miejscu pracy mogą być wyższe niż wartości deklarowane. Rzeczywiste wartości determinujące ryzyko zagrożenia są inne dla każdej konkretnej sytuacji i są uzależnione od warunków otoczenia, sposobu użytkowania maszyny przez operatora, właściwości obrabianego materiału, charakterystyki miejsca pracy jak również od czasu pracy i fizycznej kondycji użytkownika narzędzia. Mirka Ltd nie ponosi odpowiedzialności za następstwa zastosowania wartości deklarowanych (zamiast wartości rzeczywistych) przy ocenie poziomu zagrożenia.

Dodatkowe informacje na temat bezpieczeństwa i higieny pracy można uzyskać na następujących stronach internetowych:

<https://osha.europa.eu/en> (Europe) or <http://www.osha.gov> (USA)

Właściwe użytkowanie narzędzia

Narzędzie zostało zaprojektowane do szlifowania wszystkich rodzajów materiału tj. metali, drewna, kamienia, tworzyw sztucznych itp. przy wykorzystaniu opracowanych do tego celu materiałów ściernych. Nie używaj narzędzia do celów innych niż wyszczególnione bez konsultacji z dystrybutorem produktów firmy Mirka.

Stanowiska robocze

Narzędzie wymaga sterowania ręcznego. Podczas pracy z urządzeniem zaleca się stać stabilnie na twardym podłożu. Maszynę można obsługiwać w każdej pozycji, jednak przed każdym uruchomieniem operator powinien ustawić się w stabilnej pozycji i mocno uchwycić urządzenie, będąc świadomym ryzyka wystąpienia reakcji momentu obrotowego. Patrz rozdział „Instrukcja obsługi”.

Instrukcja obsługi

Przy rozpakowywaniu sprawdź, czy urządzenie zostało dostarczone w komplecie, w nietkniętym stanie, oraz czy nie zostało uszkodzone podczas transportu. Nie używaj narzędzia, jeśli zostało uszkodzone.

Nie należy podłączać narzędzia do układu sprężonego powietrza, jeśli nie ma swobodnego dostępu do zaworu zamykającego. Zaleca się korzystać z filtra powietrza, regulatora oraz smarownicy (FRL), zgodnie z Rys. 1, w celu zapewnienia dopływu czystego, naolejonego powietrza pod odpowiednim ciśnieniem. Szczegóły dotyczące niniejszego wyposażenia

można uzyskać u lokalnego dystrybutora. W przypadku braku dostępu do tego typu wyposażenia, narzędzie powinno być naolejane ręcznie.

Aby naoleić narzędzie ręcznie, należy odłączyć wąż pneumatyczny i wlać 2–3 krople dostarczonego oleju lub oleju Wurth (nr art. 08930505) do złącza pneumatycznego. Następnie należy ponownie podłączyć narzędzie do dopływu powietrza i włączając je na kilka sekund na niskie obroty pozwolić, aby powietrze rozproszyło olej. W przypadku częściej eksploatacji, urządzenie należy naolejać codziennie.

Podczas pracy narzędzia zaleca się utrzymywanie ciśnienia powietrza na poziomie 6,2 bara (90 psig). Narzędzie może pracować przy niskich wartościach ciśnienia dostarczanego powietrza, jednak nigdy nie powinno ono przekraczać 6,2 bara (90 psig).

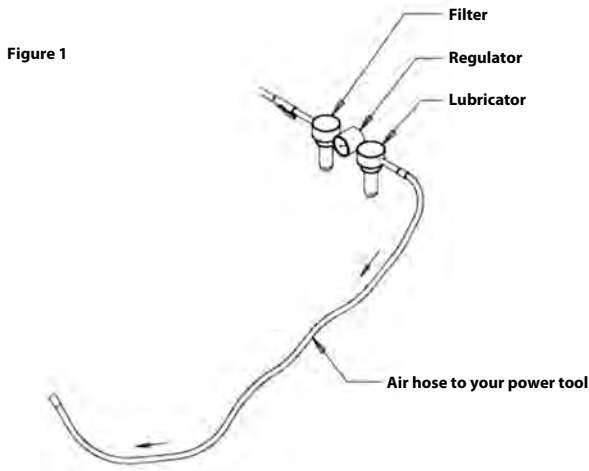

Konserwacja



Przed rozpoczęciem konserwacji urządzenia, zawsze odłączaj je od prądu!
Używaj jedynie oryginalnych części zamiennych firmy Mirka!

Wymiana taśmy ścierniej PBS 10

1. Odłącz dopływ powietrza.
2. Dopchnij ramię napinające w kierunku stalowej osłony, aby zwolnić funkcję blokady. Patrz Rys. 2.
3. Otwórz stalową osłonę poprzez poluzowanie pokrętła pokrywy.
4. Wymień taśmę oraz upewnij się, że jest wyśrodkowana.
5. Zamknij stalową osłonę poprzez dokręcenie pokrętła pokrywy.
6. Docisnij blokadę na ramieniu napinającym w kierunku stalowej osłony, aby uzyskać odpowiednie napięcie taśmy. Patrz Rys. 3.

Przykład



Rys. 2 (Krok 2)



Rys. 3 (Krok 6)

Wymiana taśmy ściерnej PBS 13

1. Odłącz dopływ powietrza.
2. Naciśnij płytkę, aby otworzyć osłonę ochronną.
3. Aby wymienić taśmę, przytrzymaj płytkę w dociśniętej pozycji i upewnij się, że taśma jest scentrowana.
4. Zwolnij płytkę dociskową, aby uzyskać napięcie taśmy.
5. Zamknij stalową osłonę ochronną.



Inne czynności serwisowe

Wszelkie czynności serwisowe należy zawsze zlecać przeszkolonym w tym zakresie specjalistom. Warunkiem zachowania ważności gwarancji oraz zapewnienia bezpieczeństwa i właściwego działania urządzenia jest zlecenie wykonywania wszelkich czynności serwisowych autoryzowanym punktem serwisowym firmy Mirka. Adres lokalnego autoryzowanego punktu serwisowego firmy Mirka można uzyskać u dystrybutora sprzętu Mirka lub kontaktując się z centrum obsługi klienta.

Instrukcja naprawy



Objawy	Możliwa przyczyna	Rozwiązanie
Niska moc i/lub niska prędkość bez obciążenia.	Prędkość nastawiona na niskie obroty	Nastaw regulator prędkości na żadaną wartość.
	Niskie ciśnienie powietrza	Sprawdź dopływ powietrza (zgodnie z instrukcją obsługi).
	Zatkane światło wlotu powietrza.	Przeczyszć lub wymień światło wlotu powietrza.
	Wewnętrzny przeciek powietrza w obudowie silnika.	Sprawdź instalację i wyosiowanie silnika. Sprawdź wyosiowanie O-ringa wlotu powietrza względem instalacji silnikowej.
	Zużyte lub uszkodzone łopatki.	Zamontuj kompletny zestaw nowych łopatek wraz z rotorem.
	Pęknięta lub zniszczona obudowa.	Skontaktuj się z autoryzowanym punktem serwisowym firmy Mirka.
Przeciek powietrza w regulatorze prędkości.	Zabrudzona, uszkodzona lub pogięta sprężyna zaworu, zawór lub gniazdo zaworu.	Wszystkie zużyte lub zniszczone części należy zdemontować, sprawdzić i wymienić.
	Nieprawidłowa instalacja zaworu powietrza.	Usuń złącze wlotu powietrza i zamontuj ponownie zawór powietrza, utrzymując trzpień zaworu w górnym położeniu.
Drgania/szarpanie.	Zużyte lub uszkodzone łożysko/łożyska silnika.	Wymień zużyte lub uszkodzone łożyska.
	Niska prędkość silnika.	Zwiększ prędkość silnika za pomocą regulatora przepływu do maks. 6,2 bara (90 psig).

Declaração de conformidade

Mirka Ltd, 66850 Jeppo, Finlândia

vem por este meio declarar ser nossa única responsabilidade que os produtos Mirka® (listados na tabela 'Dados técnicos' para o modelo em particular) a que se refere esta declaração, estão em conformidade com as seguintes normas ou outros documentos normativos: EN ISO 12100:2010, EN ISO 11148-8:2011, EN ISO 15744:2008, EN ISO 20643:2008 + A1:2012 de acordo com os regulamentos da 2006/42/CE.

Produtos: Mirka® PBS 10NV & 13NV

<p>Jeppo 21.12.2021 Local e data de emissão</p>	 Empresa	 Stefan Sjöberg, CEO	<p>Fabricante / Fornecedor Mirka Ltd 66850 Jeppo, Finlândia Tel.: +358 20 760 2111 Fax: +358 20 760 2290 www.mirka.com</p>	
---	--	--	---	--

Tradução das instruções originais. Reservamo-nos o direito de fazer alterações neste manual sem aviso prévio.

Importante

Ler estas instruções de segurança e de operação atentamente antes de instalar, operar ou fazer a manutenção desta ferramenta. Manter estas instruções num local seguro e acessível. Ler e cumprir os regulamentos nacionais e locais.

Equipamento de segurança individual exigido



Leia o manual do operador



Utilize óculos de segurança



Utilize proteção auricular







Utilize luvas de segurança



Utilize máscara facial

Símbolos

	Em conformidade com as normas da UE relevantes
	Em conformidade com as normas relevantes da GB
	Em conformidade com os requisitos euroasiáticos
	Em conformidade com os requisitos sérvios



Advertência: Possível situação de risco que pode resultar em morte ou lesão grave e/ou em danos à propriedade.

Cuidado: Possível situação de risco que pode resultar em lesões de pequena ou média gravidade e/ou em danos à propriedade.

Leia e mantenha a conformidade com

- Regulamentações gerais sobre segurança e saúde no setor, Parte 1910, OSHA 2206, disponível em: Superintendent of Documents; Government Printing Office; Washington DC 20402

- Código de segurança para ferramentas pneumáticas portáteis, ANSI B186.1, disponível em: American National Standards Institute, Inc.; 1430 Broadway; New York, New York 10018
- Regulamentações estaduais e locais

ADVERTÊNCIA

- Ao usar essa ferramenta, sempre utilize a proteção individual de segurança requerida em conformidade com as instruções do fabricante e as normas locais/nacionais.
- Não utilize uma ferramenta elétrica caso esteja cansado ou sob a influência de drogas, álcool ou medicamentos.
- Ler a Ficha de dados de segurança dos materiais (MSDS) sobre a superfície de trabalho.
- Utilize a ferramenta com extração de poeira. Uma unidade apropriada de extração de poeira reduz a poeira nociva.
- Não se estique. Deve manter sempre os pés bem pousados e equilibrados.
- Não usar roupas soltas nem joias. Manter os cabelos, roupas e luvas afastadas de peças móveis.
- Roupas soltas, joias ou cabelos compridos podem ficar presos nas peças móveis.
- Se sentir algum desconforto físico na mão ou no pulso, parar de trabalhar e procurar assistência médica.
- Podem ocorrer lesões nas mãos, pulsos e braços como resultado de tarefas ou movimentos repetitivos, assim como exposição excessiva a vibrações.
- Não operar ferramentas elétricas em ambientes explosivos, como na presença de líquidos, gases ou poeiras inflamáveis.
- A ferramenta não está totalmente isolada eletricamente. Antes de operar, deve controlar se a área de trabalho tem eletricidade ligada, tubos de gás e outros.

CUIDADO

- Evitar arranques acidentais.
- Mantenha a área de trabalho limpa e bem iluminada.
- Deve sempre assegurar que a peça de trabalho a lixar está bem fixa.
- Deve sempre desligar a alimentação de ar antes de trocar o abrasivo.

Avisos adicionais de segurança

- Por favor leia todas as instruções antes de usar a ferramenta. Todos os operadores devem ter a devida formação completa sobre o uso e segurança desta ferramenta.
- Toda a manutenção deve ser efetuada por pessoal com formação. Para manutenção, por favor contactar o centro de assistência técnica autorizado da Mirka!
- Usar sempre o equipamento de segurança exigido (ver os avisos).
- O operador deve estar numa posição segura, a segurar devidamente e com os pés bem pousados no solo.
- Deve sempre assegurar a sua segurança no trabalho; nunca carregar, guardar ou deixar a ferramenta sem supervisão com a alimentação de ar ligada.
- Não exceder a pressão de ar máxima recomendada de 6,2 bar (90 psi).
- Deve estar com atenção para evitar emaranhar as peças móveis da ferramenta nas roupas, gravatas, cabelo, trapos de limpeza, etc.
- Se a ferramenta parecer estar a funcionar anormalmente, retirar imediatamente de serviço e contactar a assistência técnica para reparações.

Dados técnicos

Mirka® PBS	10NV 10 x 330 mm	13NV 12.7 x 457 mm
Dimensões da cor- reia:	10 x 12 x 330 mm	10 x 12 x 457 mm
Peso líquido do produto	0.81 kg	0.92 kg
Velocidade	17.000 /min	20.000 /min
Nível de pressão sonora (L_{pA})	83.8 dB(A)	85.7 dB(A)

Mirka® PBS	10NV 10 x 330 mm	13NV 12.7 x 457 mm
Nível de potência sonora (L_{WA})	94.8 dB(A)	96.7 dB(A)
Potência	417.6 W	522 W
Consumo de ar	610 lpm	800 lpm
Nível de vibrações *	1.88 m/s ²	1.04 m/s ²
Incerteza de emissão de vibração K *	0.68 m/s ²	0.59 m/s ²

O teste do nível de ruído é feito de acordo com a norma EN ISO 15744:2008 – Ferramenta de motor portátil não elétrica – Código de medição de ruído – Método técnico (grau 2).

O teste de vibrações é feito de acordo com a EN ISO 20643:2008 – Vibrações mecânicas – Maquinaria portátil ou guiada manualmente – Princípios da avaliação das emissões de vibrações.

As especificações estão sujeitas a alterações sem aviso prévio. A série de modelo pode variar consoante o mercado.

* Os valores informados na tabela são derivados de testes de laboratório em conformidade com os códigos e padrões declarados e não são suficientes para a avaliação dos riscos. Os valores medidos em um local de trabalho específico poderão ser mais altos do que os valores declarados. Os valores de exposição real e a quantidade de risco ou dano vivenciados por um indivíduo são exclusivos de cada situação e dependem do ambiente ao redor, da forma como o indivíduo opera a máquina, do material específico sendo trabalhado, do desenho da estação de trabalho e do tempo de exposição e da condição física do usuário. A Mirka Ltd não aceita nenhuma responsabilidade pelas consequências do uso dos valores declarados em vez dos valores de exposição reais para qualquer avaliação de riscos individuais.

Outras informações sobre saúde e segurança ocupacionais podem ser obtidas nos sites a seguir:

<https://osha.europa.eu/en> (Europe) or <http://www.osha.gov> (USA)

Uso adequado da ferramenta

Esta ferramenta foi concebido para lixar todos os tipos de materiais com um abrasivo concebido especificamente para este fim, como metais, madeira, pedra, plásticos e outros. Não usar esta ferramenta para qualquer outro fim que não seja o especificado, sem primeiro consultar o revendedor Mirka.

Estações de trabalho

A ferramenta destina-se a ser operada como uma ferramenta portátil. Recomenda-se que a ferramenta seja sempre usada sobre uma estrutura sólida. Ela pode estar em qualquer posição, mas antes do uso o operador deve estar em uma posição segura com uma empunhadura e base firmes, e estar ciente de que a lixadeira pode desenvolver uma reação ao torque. Consulte a seção "Instruções de operação".

Instruções de operação

Ao desembalar a ferramenta, certifique-se de que esteja intacta, completa e que não tenha sido danificada durante o transporte. Nunca use uma ferramenta danificada.

Não ligar a ferramenta ao sistema de ar comprimido sem primeiro integrar uma válvula de corte fácil de operar e com acesso fácil. Recomendamos fortemente usar um filtro, regulador e lubrificante de ar (FRL), conforme ilustrado na figura 1 para manter um fornecimento de ar limpo e lubrificado, na pressão correta para a ferramenta. Pode obter os dados sobre este equipamento no fornecedor. A ferramenta deve ser lubrificada manualmente se este equipamento não for usado.

Para lubrificar a ferramenta manualmente, desligar o tubo de ar e colocar 2 a 3 gotas do óleo fornecido, ou Wurth art. nº. 08930505 na ligação de ar da ferramenta. Ligar novamente a ferramenta à alimentação de ar e operar lentamente durante alguns segundos para o óleo circular. Se a ferramenta é usada com frequência, deve ser lubrificada diariamente.

Recomendamos que a pressão de ar na ferramenta durante a operação seja de 6,2 bar (90 psi). A ferramenta pode operar a pressões mais baixas, mas nunca superiores a 6,2 bar (90 psi).

Figure 1

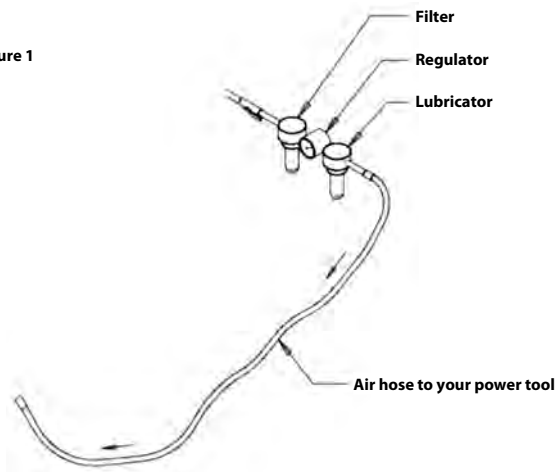

Manutenção



Deve sempre desligar a alimentação de ar antes de iniciar a manutenção!
Utilize apenas peças sobressalentes originais Mirka!

Como substituir a correia PBS 10

1. Desligar o abastecimento de ar.
2. Empurrar o braço de tensão na direção da tampa de proteção de aço para soltar a função de bloqueamento. Ver a figura 2.
3. Desapertar o manípulo da tampa para abrir a tampa de proteção de aço.
4. Substituir a correia; verificar se a correia está centrada.
5. Apertar o manípulo da tampa para fechar a tampa de proteção de aço.
6. Premir a função de bloqueio no braço de tensão na direção da tampa de aço para ativar a tensão. Ver a figura 3.

Exemplo



Figura 2 (passo 2)



Figura 3 (passo 6)

Como substituir a correia PBS 13

1. Desligar o abastecimento de ar.
2. Empurrar o prato para abrir a tampa de proteção.
3. Manter o prato premido para poder substituir a correia; verificar se a correia está centrada.
4. Soltar o prato de pressão para ativar a tensão.
5. Fechar a tampa de proteção de aço.



Manutenção adicional

A manutenção sempre deve ser efetuada por pessoal treinado. Para manter a garantia da ferramenta em vigor e assegurar a segurança e funcionamento ideais da mesma, a manutenção sempre deve ser efetuada por um centro de serviço autorizado da Mirka. Para localizar o seu centro de serviço autorizado da Mirka, entre em contato com a central de atendimento da Mirka ou com o seu revendedor autorizado Mirka.

Guia de solução de problemas



Sintoma	Possível causa	Solução
Potência baixa e/ou velocidade livre.	O controlo de velocidade está definido para velocidade baixa.	Rodar o controlo de velocidade para a velocidade desejada.
	Pressão de ar baixa.	Verificar a alimentação de ar (de acordo com as instruções de operação).
	Filtro da admissão de ar ligado.	Limpar ou substituir o filtro.
	Fuga de ar interna no alojamento do motor.	Verificar a montagem e alinhamento do motor. Verificar o alinhamento do anel de borracha da admissão no conjunto do motor.
	Pás gastas ou partidas.	Como montar um conjunto completo de pás e rotor.
	Alojamento rachado ou danificado.	Por favor contactar o centro de assistência técnica autorizado da Mirka.
Fuga de ar no controlo de velocidade.	Mola da válvula, válvula ou assento da válvula suja, partida ou dobrada.	Desmontar, inspecionar e substituir peças gastas ou danificadas.
	Montagem incorreta da válvula de ar.	Remover a conexão da admissão de ar e voltar a montar a válvula de ar com a haste na posição superior.
Vibrações / operação pesada.	Rolamento(s) do motor gasto(s) ou partido(s).	Substituir os rolamentos gastos ou partidos.
	Velocidade do motor baixa.	Aumentar a velocidade do motor com o regulador de fluxo, máx. 6,2 bar (90 psi).

Declarație de conformitate

Mirka Ltd, 66850 Jeppo, Finlanda

declarăm pe propria răspundere că produsele Mirka® (enumerare mai jos și vezi tabelul „Date tehnice” pentru modelul corespunzător) la care se referă prezenta declarație sunt conforme cu următoarele standarde sau cu alte documente normative: EN ISO 12100:2010, EN ISO 11148-8:2011, EN ISO 15744:2008, EN ISO 20643:2008 + A1:2012 în conformitate cu reglementările 2006/42/CE.

Produse: Mirka® PBS 10NV & 13NV

<p>Jeppo 21.12.2021 Locul și data emiterii</p>	 Compania	 Stefan Sjöberg, Director Executiv	<p>Producător/Furnizor Mirka Ltd 66850 Jeppo, Finlanda Tel. +358 20 760 2111 Fax +358 20 760 2290 www.mirka.com</p>	
--	---	---	--	---

Traducerea instrucțiunilor originale. Ne rezervăm dreptul de a modifica fără preaviz manualul.

Important

Citiți cu atenție aceste instrucțiuni de siguranță și operare înainte de instalarea, operarea sau întreținerea acestei scule. Păstrați aceste instrucțiuni într-un loc sigur și accesibil. Citiți și respectați reglementările naționale și locale.

Echipament de protecție personală obligatoriu



Citiți manualul
de utilizare



Purtați ochelari
de protecție



Purtați sisteme
de protecție
pentru urechi







Purtați mănuși
de protecție



Purtați o mască
de protecție
a feței

Simboluri

	În conformitate cu standardele UE relevante
	În conformitate cu regulamentele relevante ale Marii Britanii
	Respectă cerințele de conformitate ale Eurasiei
	Respectă cerințele de conformitate ale Serbiei



Avertisment: Situație potențial periculoasă ce poate avea drept rezultat decesul sau vătămări corporale grave și/sau pagube materiale.

Atenție: Situație potențial periculoasă ce poate avea drept rezultat vătămări corporale minore sau moderate și/sau pagube materiale.

Vă rugăm să citiți și să respectați

- Reglementările generale de siguranță și sănătate în industrie, partea 1910, OSHA 2206, disponibile la: Superintendent of Documents; Government Printing Office; Washington DC 20402

- Cod de siguranță pentru scule pneumatice portabile, ANSI B186.1 disponibil la: American National Standards Institute, Inc.; 1430 Broadway; New York, New York 10018
- Reglementările naționale și locale



AVERTISMENT

- Purtați întotdeauna echipamentul de protecție personală în conformitate cu instrucțiunile producătorului și tandardele locale/naționale atunci când utilizați această sculă.
- Nu utilizați o sculă electrică dacă sunteți obosit sau sub influența drogurilor, a alcoolului sau a medicamentelor.
- Citiți Fișa cu datele de securitate a materialelor (FDSM) pentru suprafața de lucru.
- Utilizați scula împreună cu un sistem de aspirare a prafului. O unitate de aspirare a prafului adecvată va diminua cantitatea de praf periculos.
- Nu vă întindeți excesiv spre zone sau obiecte la care nu ajungeți. Mențineți-vă întotdeauna echilibrul și sprijinul corespunzător pe picioare.
- Nu purtați haine largi sau bijuterii. Nu vă apropiați părul, hainele și mânușile de componentele mobile.
- Hainele largi, bijuteriile sau părul lung pot fi prinse în componentele mobile.
- Dacă resimțiți vreun disconfort fizic la nivelul mâinii/încheieturii, încetați lucrul și solicitați asistență medicală.
- Ca urmare a lucrului, a mișcărilor repetitive și a expunerii excesive la vibrații, se pot produce leziuni la nivelul mâinii, al încheieturii și al brațului.
- Nu operați sculele electrice în atmosfere explozive, cum ar fi în prezența lichidelor inflamabile, gazelor sau prafului.
- Scula nu este izolată electric. Înainte de utilizare, verificați dacă în zona de lucru există piese sub tensiune, conducte de gaz etc.



ATENȚIE

- Preveniți pornirea accidentală.
- Mențineți zona de lucru curată și bine iluminată.
- Asigurați-vă întotdeauna că piesa care trebuie șlefuită este bine fixată.
- Înaintea de a înlocui materialul abraziv, deconectați întotdeauna alimentarea cu aer.



Avertismente de siguranță suplimentare

- Citiți toate instrucțiunile înainte de a folosi această sculă. Toți operatorii trebuie să fie complet instruiți cu privire la utilizarea și siguranța acestei scule.
- Toate operațiunile de întreținere trebuie efectuate de către personal instruit. Pentru reparații, contactați centrul de service autorizat al Mirka!
- Purtați tot timpul echipament de protecție obligatoriu (a se vedea avertismentul).
- Operatorul trebuie să se afle într-o poziție sigură, să stea ferm și să își țină bine picioarele pe podeaua solidă.
- Aveți grijă să nu vă fie periclitată niciodată siguranța în timpul lucrului; nu cărați, nu depozitați și nici nu lăsați niciodată unealta nesupravegheată cu alimentarea de aer conectată.
- Nu depășiți presiunea maximă recomandată a aerului de 6,2 bar (90 psig).
- Aveți grijă să evitați contactul dintre elementele mobile ale sculei și piese de îmbrăcăminte, cravate, păr, lavete de curățat.
- Dacă unealta pare să nu funcționeze, scoateți-o imediat din funcțiune și solicitați repararea și întreținerea acesteia.

Date tehnice

Mirka® PBS	10NV 10 x 330 mm	13NV 12.7 x 457 mm
Dimensiunea curelei	10 x 12 x 330 mm	10 x 12 x 457 mm
Greutate netă a produsului	0.81 kg	0.92 kg
Turație	17.000 /min	20.000 /min

Mirka® PBS	10NV 10 x 330 mm	13NV 12.7 x 457 mm
Nivel de presiune a sunetului (L<phrase> $L_{A,WP}$ </phrase>)	83.8 dB(A)	85.7 dB(A)
Nivel de putere a sunetului (L<phrase> $L_{A,WP}$ </phrase>)	94.8 dB(A)	96.7 dB(A)
Putere	417.6 W	522 W
Consum de aer	610 lpm	800 lpm
Nivel de vibrații	1.88 m/s ²	1.04 m/s ²
Coefficient de variație a emisiilor de vibrații K *	0.68 m/s ²	0.59 m/s ²

Testul de zgomot este efectuat în conformitate cu EN ISO 15744:2008 – Mașini portabile manuale neelectrice – Cod de măsurare a zgomotului – Metodă tehnică (clasa de exactitate 2).

Testul de vibrații este efectuat în conformitate cu EN ISO 20643:2008 – Vibrație mecanică – Mașini portabile și ghidate manual – Principii de evaluare a emisiilor de vibrații.

Specificațiile pot fi schimbate fără notificare prealabilă. Gama de modele poate varia în funcție de piață.

* Valorile specificate în tabel provin din teste efectuate în laborator în conformitate cu standardele și codurile declarate și nu sunt suficiente pentru evaluarea riscurilor. Valorile măsurate într-o anumită zonă de lucru pot fi mai mari decât cele declarate. Valorile efective ale expunerii și nivelul de risc sau de accidentare la care este supus un individ sunt specifice pentru fiecare situație și depind de mediul înconjurător, de modul în care persoana respectivă folosește utilajul, de materialul specific cu care se lucrează, de configurația stației de lucru și de timpul de expunere și condiția fizică ale utilizatorului. Mirka Ltd nu acceptă nicio responsabilitate pentru consecințele utilizării valorilor declarate în locul valorilor efective de expunere, pentru nicio evaluare individuală a riscurilor.

Mai multe informații despre sănătatea ocupațională și siguranță pot fi obținute prin vizitarea următoarelor site-uri web: <https://osha.europa.eu/en/3a/Ebpona> sau <http://www.osha.gov> (USA)

Utilizarea corespunzătoare a sculei

Această mașină este concepută pentru șlefuirea tuturor tipurilor de materiale, pentru metale, lemn, piatră, materiale plastice, etc. prin utilizarea de hârtie abrazivă concepută în acest scop. Nu utilizați această mașină în alt scop decât cel specificat, fără a vă consulta cu distribuitorul Mirka.

Stații de lucru

Această sculă este proiectată pentru a fi utilizată manual. Este recomandat să utilizați întotdeauna scula stând pe o podea solidă. Scula poate fi utilizată în orice poziție, dar, înainte de aceasta, operatorul trebuie să fie într-o poziție sigură, cu priză bună, având un echilibru stabil și cunoscând că mașina de șlefuit poate dezvolta o reacție la cuplu. Consultați secțiunea „Instrucțiuni de operare”.

Instrucțiuni de operare

Când despațetați scula, asigurați-vă că aceasta este intactă, completă și că nu a fost deteriorată în timpul transportului. Nu utilizați niciodată o sculă deteriorată.

Nu conectați scula la un sistem de alimentare cu aer comprimat fără a include un ventil de închidere ușor de accesat și de operat. Este foarte recomandat să se utilizeze un filtru de aer, regulator și lubrifiant (FRL) ca în Figura 1, deoarece acestea vor furniza aer curat, lubrifiat și la presiunea corectă către sculă. Puteți obține informații despre echipamente de la furnizorul dumneavoastră. Dacă aceste echipamente nu sunt utilizate, atunci scula trebuie lubrifiată manual.

Pentru a lubrifia manual scula, deconectați furtunul de aer și puneți 2 - 3 picături din uleiul livrat sau Wurth, cod art. 08930505, în racordul de aer de pe sculă. Reconectați scula la alimentarea cu aer și lăsați-o să funcționeze la turație redusă

timp de câteva secunde pentru a permite aerului să pună uleiul în mișcare. Dacă scula este utilizată frecvent, lubrifiați-o zilnic.

Este recomandat ca presiunea aerului la nivelul sculei să fie de 6,2 bar (90 psi (r)) cât timp aceasta este în funcțiune. Scula poate funcționa la presiuni mai mici, dar niciodată mai mari de 6,2 bar (90 psi (r)).

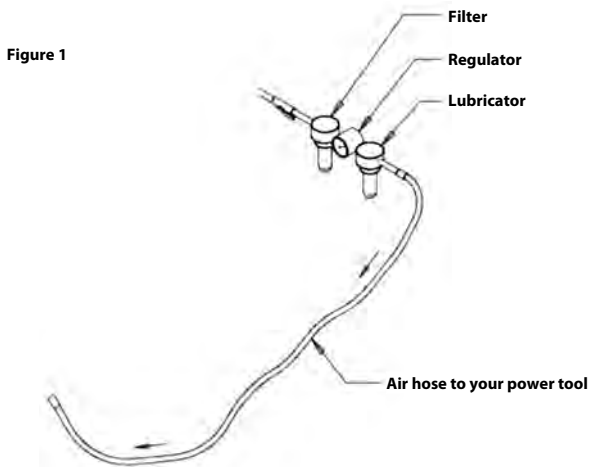

Întreținerea



Decuplați întotdeauna alimentarea cu aer înainte de lucrările de întreținere!
Utilizați numai piese de schimb originale Mirka!

Înlocuirea curelei PBS 10

1. Decuplați rezerva de aer.
2. Împingeți brațul de tensionare către capacul de protecție din oțel pentru a elibera funcția de blocare. Consultați Fig. 2.
3. Deschideți capacul de protecție din oțel prin slăbirea butonului de la capac.
4. Schimbați cureaua și asigurați-vă că este centrată.
5. Închideți capacul de protecție din oțel, strângând butonul capacului.
6. Apăsăți funcția de blocare de pe brațul de tensionare către capacul de oțel pentru tensionare. Consultați Fig. 3.

Exemplu



Consultați Fig. 2 (pasul 2)



Consultați Fig. 3 (pasul 6)

Înlocuirea curelei PBS 13

1. Decuplați rezerva de aer.
2. Împingeți placa pentru a deschide capacul de protecție.

3. Mențineți comprimată placa pentru a schimba cureaua și asigurați-vă că este centrată cureaua.
4. Eliberați placa de împingere pentru tensionare.
5. Închideți capacul de protecție din oțel.



Alte reparații

Lucrările de reparații trebuie executate întotdeauna de către personal instruit. Pentru a menține valabilitatea garanției sculei și pentru o siguranță și funcționare optimă a acesteia, lucrările de reparații trebuie executate de către un centru de service autorizat Mirka. Pentru a localiza centrul local de service autorizat Mirka, contactați serviciul pentru clienți Mirka sau distribuitorul Mirka.

Ghid de depanare



Simptom	Cauză posibilă	Soluție
Putere redusă și/sau viteză liberă scăzută.	Controlul vitezei este setat la viteză redusă.	Setați controlul vitezei la nivelul dorit.
	Presiune scăzută a aerului.	Verificați alimentarea cu aer (conform instrucțiunilor de operare).
	Filtru de aer de admisie colmatat.	Curățați sau înlocuiți filtrul.
	Pierdere de aer intern în carcasa motorului.	Verificați asamblarea și alinierea motorului. Verificați alinierea garniturii inelare a admisiei de aer pe ansamblul motor.
	Vane uzate sau deteriorate.	Instalați un set complet de palete noi și rotor.
	Carcasă fisurată sau deteriorată.	Contactați centrul de service autorizat al Mirka.
Pierdere de aer la controlul vitezei.	Arc de supapă, scaun sau supapă murdară, ruptă sau îndoită.	Dezasamblați, inspectați și înlocuiți componentele uzate sau deteriorate.
	Asamblare incorectă a supapei de aer.	Decuplați racordul de admisie a aerului și reasamblați supapa de aer cu tija supapei în poziție superioară.
Vibrații / funcționare neuniformă.	Rulmenți motor uzați sau deteriorați.	Înlocuiți rulmenții uzați sau deteriorați.
	Turație redusă a motorului.	Măriți turația motorului cu regulatorul de debit, max. 6,2 bar (90 psig).

Декларация соответствия

Компания Mirka Ltd, 66850, Йеппо (Jeppo), Финляндия

ответственно заявляет, что перечисленная ниже продукция Mirka® (см. таблицу технических характеристик для каждой модели) соответствует требованиям следующих стандартов и иных нормативных документов: EN ISO 12100:2010, EN ISO 11148-8:2011, EN ISO 15744:2008, EN ISO 20643:2008 + A1:2012 согласно директиве 2006/42/ЕС.

Продукция: Mirka® PBS 10NV & 13NV

<p>Jeppo 21.12.2021 Место и дата выпуска</p>	 Организация	 Стефан Шёберг (Stefan Sjöberg), генеральный директор	<p>Производитель / поставщик компания Mirka Ltd 66850 Йеппо (Jeppo) Финляндия Тел.: +358 20 760 2111 Факс: +358 20 760 2290 www.mirka.com</p>	
--	--	---	---	--

Перевод оригинального документа. Производитель оставляет за собой право вносить изменения в содержание данного руководства без предварительного уведомления.

Важно!

Перед началом любых работ, связанных с эксплуатацией и техническим обслуживанием изделия, необходимо внимательно ознакомиться с настоящим руководством. Руководство должно храниться в надежном и легкодоступном месте. При работе с изделием необходимо соблюдать требования соответствующих государственных и региональных нормативных документов.

Необходимые средства индивидуальной защиты



Ознакомиться с руководством по эксплуатации



Использовать защитные очки



Использовать средства защиты органов слуха







Использовать рабочие рукавицы



Использовать респиратор

Обозначения

	Соответствует требованиям применимых стандартов ЕС
	Соответствует требованиям применимых нормативных документов Великобритании
	Соответствует требованиям технических регламентов Евразийского экономического союза
	Соответствует требованиям технических регламентов Сербии



Внимание! Потенциально опасная ситуация, могущая стать причиной летального исхода, тяжелой травмы и значительного материального ущерба.

Осторожно! Потенциально опасная ситуация, могущая стать причиной травмы средней тяжести или легкой, а также среднего или незначительного материального ущерба.

Нормативная документация

- General Industry Safety & Health Regulations (Общие правила техники безопасности и охраны труда в промышленности), part 1910, OSHA 2206. Издатель: Superintendent of Documents; Government Printing Office; Washington DC 20402.
- Safety Code for Portable Air Tools (Правила техники безопасности при работе с портативным пневматическим инструментом), ANSI B186.1. Издатель: American National Standards Institute, Inc.; 1430 Broadway; New York, New York 10018.
- Федеральные и региональные нормативные акты.



ВНИМАНИЕ!

- В процессе работы необходимо постоянно использовать средства индивидуальной защиты, перечисленные в руководстве по эксплуатации инструмента, а также в соответствующих нормативных документах.
- Запрещается работать с инструментом в утомленном состоянии, а также под воздействием алкогольного опьянения, наркотических средств и лекарств, оказывающих влияние на зрение, реакцию или координацию.
- Перед началом работы необходимо ознакомиться с паспортами безопасности обрабатываемых материалов.
- Данный инструмент должен использоваться совместно с системой пылеудаления. Использование надлежащей системы пылеудаления позволяет снизить количество вредной пыли в зоне работ.
- В процессе работы с инструментом запрещается вытягиваться. Необходимо твердо стоять на ногах и сохранять равновесие.
- Запрещается работать в свободной необлегающей одежде, а также при наличии на теле каких-либо украшений. В процессе работы не следует допускать попадания волос, частей одежды и рукавиц в зону движущихся частей инструмента.
- Части необлегающей одежды, украшения и длинные волосы могут зацепиться за движущиеся части инструмента.
- В случае появления каких-либо неприятных ощущений в кистях и запястьях необходимо остановить работу и обратиться за медицинской помощью.
- Многократные однообразные движения и чрезмерно интенсивная вибрация могут стать причиной заболеваний кистей рук, запястий и предплечий.
- Запрещается работать с инструментом во взрывоопасной атмосфере, например, в присутствии легковоспламеняющихся газов, пыли и жидкостей.
- В конструкции устройства не предусмотрена электрическая изоляция. Перед началом работ необходимо удостовериться, что в зоне работ отсутствуют электрические провода под напряжением, газовые трубы и т.п.



ОСТОРОЖНО!

- Необходимо исключить самопроизвольный запуск инструмента.
- Место проведения работ должно быть чистым и хорошо освещенным.
- Обрабатываемая деталь должна быть надежно закреплена.
- Перед заменой абразивного материала необходимо отключить инструмент от источника сжатого воздуха.



Дополнительные правила техники безопасности

- Перед началом использования инструмента необходимо тщательно изучить данное руководство. Все лица, работающие с инструментом, должны пройти полный курс обучения правильному и безопасному обращению с ним.
- Любые работы, связанные с техническим обслуживанием инструмента, должны выполняться квалифицированным персоналом. При возникновении необходимости в техническом обслуживании инструмента следует обратиться в уполномоченный сервисный центр компании Mirka.
- В течение всего времени работы с инструментом необходимо использовать надлежащие средства индивидуальной защиты (см. соответствующий раздел).
- Оператор должен сохранять устойчивое положение, надежно удерживать инструмент и надежно стоять на ногах на твердом полу.
- Находясь на рабочем месте, необходимо постоянно следить за соблюдением правил техники безопасности. Категорически запрещается хранить инструмент и оставлять его без присмотра без отключения от источника воздуха.
- Давление подаваемого воздуха не должно превышать максимальное рекомендуемое значение 6,2 бар (90 фунтов/кв. дюйм изб.).

- В процессе работы необходимо следить за тем, чтобы движущиеся части инструмента не зацепились за одежду, шнурки, волосы, ветошь и т.п.
- В случае обнаружения признаков неисправности инструмента необходимо немедленно остановить работу и отправить инструмент в ремонтную мастерскую.

Технические характеристики

Mirka® PBS	10NV 10 x 330 mm	13NV 12.7 x 457 mm
Размеры ленты, мм	10 x 12 x 330	10 x 12 x 457
Масса без упаковки, кг (фунты)	0.81	0.92
Скорость, об./мин	17.000 /min	20.000 /min
Звуковое давление (L_{рА}), дБ (А)	83.8 dB(A)	85.7 dB(A)
Звуковая мощность (L_{вА}), дБ (А)	94.8 dB(A)	96.7 dB(A)
Мощность, Вт	417.6	522
Расход воздуха, л/мин	610 lpm	800 lpm
Виброускорение, м/с²*	1.88 m/s ²	1.04 m/s ²
Погрешность измерения виброускорения К, м/с²*	0.68 m/s ²	0.59 m/s ²

Определение уровня шума проводилось согласно требованиям стандарта EN ISO 15744:2008 Hand-held non-electric power tools. Noise measurement code. Engineering method (grade 2) («Ручной неэлектрический механизированный инструмент. Правила измерения уровня шума. Техническая методика (класс 2)»).

Определение уровня вибрации проводилось согласно стандарту EN ISO 20643:2008 Mechanical Vibration. Hand-held and Hand-guided Machinery. Principles for Evaluation of Vibration Emission («Вибрация механическая. Ручные машины. Принципы оценки вибрации»).

Технические характеристики могут быть изменены без предварительного уведомления. Перечень предлагаемых моделей может меняться в зависимости от региона.

* Указанные в таблице значения получены в ходе лабораторных испытаний, проведенных в соответствии с требованиями указанных стандартов, и являются недостаточными для оценки рисков. Результаты измерений на рабочих местах могут превышать данные значения. Фактические уровни воздействия и фактическая опасность для здоровья оператора являются уникальными для каждой конкретной ситуации и зависят от окружающих условий, методов работы, используемых материалов, особенностей рабочего места, а также от продолжительности работы и физического состояния оператора. Компания Mirka Ltd не несет ответственность за использование заявленных значений вместо фактически имеющихся при оценке возможных рисков для здоровья оператора.

Дополнительные сведения о производственной гигиене и технике безопасности могут быть получены на следующих веб-сайтах:

<https://osha.europa.eu/en> (Европа), <http://www.osha.gov> (США).

Назначение и основные сведения

Данный инструмент предназначен для шлифования материалов всех типов: металлов, древесины, камня, пластмасс и т.д., с использованием предназначенных для этого абразивных материалов. Запрещается использовать инструмент в любых иных целях без согласования с дилером компании Mirka.

Рабочее место

Данный инструмент является ручным. Настоятельно рекомендуется работать с инструментом, стоя на твердом полу. В процессе работы положение инструмента может быть любым. Однако перед началом каждой операции необходимо придать телу устойчивое положение. При этом следует надежно удерживать инструмент и твердо стоять на ногах. Необходимо учитывать возможность отдачи от инструмента. См. раздел «Эксплуатация».

Эксплуатация

При распаковке изделия необходимо удостовериться в отсутствии повреждений, в т.ч. могущих возникнуть при транспортировке, а также проверить полноту комплекта поставки. Категорически запрещается работать с неисправным инструментом.

На трубопроводе подачи сжатого воздуха к инструменту должен быть предусмотрен легкодоступный и простой в эксплуатации отсечной клапан. Настоятельно рекомендуется расположить воздушный фильтр, регулировочный клапан и смазочное устройство в последовательности, представленной на рис. 1 (фильтр, регулирующий клапан, смазочное устройство). Это позволит обеспечить подачу на инструмент чистого воздуха с добавлением масла под надлежащим давлением. Сведения об указанном оборудовании могут быть предоставлены дилером компании. Если данное оборудование отсутствует, инструмент должен смазываться вручную.

Для смазки инструмента вручную следует отсоединить воздушный шланг, после чего влить в отверстие инструмента, предназначенное для подсоединения воздушного шланга, две-три капли входящего в комплект поставки масла или масла Wurth №08930505. Затем необходимо вновь подсоединить воздушную линию и включить инструмент на несколько секунд на малой скорости вращения. При этом движение воздуха обеспечит распределение масла. При частом использовании инструмента его необходимо смазывать ежедневно.

Рекомендуемое давление воздуха, подаваемого на работающий инструмент, составляет 6,2 бар (90 фунтов/кв. дюйм). Превышение указанного значения не допускается, однако возможна эксплуатация инструмента при более низком давлении.

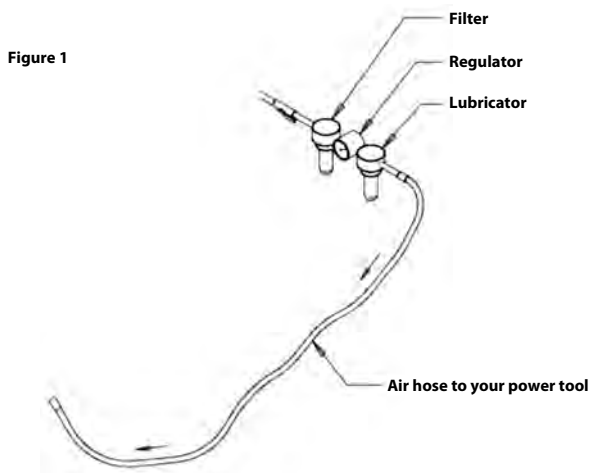

Техническое обслуживание



Перед началом технического обслуживания устройства необходимо отсоединить подачу воздуха. Запрещается использовать неоригинальные запчасти.

Замена ленты (модель PBS 10)

1. Отключить инструмент от источника сжатого воздуха.
2. Убрать блокировку, для чего сдвинуть ручку натяжения в сторону стального защитного кожуха. См. рис. 2.
3. Открыть защитный кожух, для чего ослабить его круглую ручку.
4. Заменить ленту и отцентрировать ее.
5. Закрыть защитный кожух, для чего затянуть его круглую ручку.
6. Натянуть ленту и восстановить блокировку, для чего сдвинуть блокирующий элемент ручки натяжения в сторону защитного кожуха. См. рис. 3.

Примеры



Рис. 2 (шаг 2)



Рис. 3 (шаг 6)

Замена ленты (модель PBS 13)

1. Отключить инструмент от источника сжатого воздуха.
2. Открыть стальной защитный кожух, для чего нажать на пластину.
3. Удерживая пластину в нажатом состоянии, заменить ленту и отцентрировать ее.
4. Натянуть ленту, для чего отпустить пластину.
5. Закрыть защитный кожух.



Прочее техническое обслуживание

Техническое обслуживание должно осуществляться персоналом, имеющим соответствующую квалификацию. Для обеспечения оптимального функционирования устройства и максимального уровня безопасности при работе с ним его техническое обслуживание должно выполняться в уполномоченном сервисном центре компании Mirka. Несоблюдение данного требования приведет к аннулированию гарантии производителя. Адрес ближайшего уполномоченного сервисного центра компании Mirka можно узнать в отделе послепродажного обслуживания компании или у ее дилера.

Устранение неисправностей



Неисправность	Возможная причина	Способ устранения
Низкая мощность и (или) низкая скорость свободного вращения	Регулятор скорости установлен на низкую скорость	Установить регулятор скорости на требуемую скорость
	Низкое давление воздуха	Проверить подачу воздуха (см. раздел «Эксплуатация»)
	Засор впускного сетчатого фильтра воздуха	Очистить или заменить сетчатый фильтр
	Внутренняя утечка воздуха в корпусе двигателя	Проверить правильность установки двигателя и отсутствие перекосов. Удостовериться, что кольцевое уплотнение отверстия впуска воздуха двигателя установлено ровно
	Изношенные или вышедшие из строя лопасти	Установить полный комплект новых лопастей и ротора
	Трещина или повреждение корпуса	Обратиться в уполномоченный сервисный центр компании Mirka
Утечка воздуха через регулятор скорости	Загрязненные, вышедшие из строя или деформированные пружина клапана, клапан или седло клапана	Разобрать клапан, осмотреть его детали, заменить изношенные и поврежденные детали
	Неправильно собранный воздушный клапан	Удалить соединитель впуска воздуха и заново собрать воздушный клапан, установив шток клапана в верхнее положение
Вибрация и (или) прерывистая работа	Изношенные или вышедшие из строя подшипники двигателя	Заменить изношенные или вышедшие из строя подшипники
	Низкая скорость вращения двигателя	Увеличить скорость вращения двигателя с помощью регулятора расхода воздуха. Максимальное давление воздуха составляет 6,2 бар (90 фунтов/кв. дюйм изб.)

Izjava o skladnosti

Mirka Ltd, 66850 Jeppo, Finska

Z izključno odgovornostjo izjavljamo, da so spodaj navedeni izdelki Mirka® (glejte tabelo "Tehnični podatki" za določen model), na katere se nanaša ta izjava, skladni z naslednjimi standardi ali drugimi normativnimi dokumenti: EN ISO 12100:2010, EN ISO 11148-8:2011, EN ISO 15744:2008, EN ISO 20643:2008 + A1:2012 v skladu s predpisi 2006/42/ES.

Izdelki: Mirka® PBS 10NV & 13NV

<p>Jeppo 21.12.2021 Kraj in datum izdaje</p>	 Podjetje	 Stefan Sjöberg, izvršni direktor	<p>Proizvajalec /dobavitelj Mirka Ltd 66850 Jeppo, Finska Tel.: +358 20 760 2111 Faks: +358 20 760 2290 www.mirka.com</p>	
--	---	---	--	--

Prevod originalnih navodil. Pridržujemo si pravico do sprememb teh navodil brez predhodnega obvestila.

Pomembno

Pred namestitvijo, uporabo ali vzdrževanjem tega orodja natančno preberite ta varnostna navodila in navodila za uporabo. Shranite ta navodila na varnem in dostopnem mestu. Preberite državne in lokalne predpise ter jih upoštevajte.

Obvezna osebna varnostna oprema



Preberite navodila za uporabo



Uporablajte zaščitna očala



Uporablajte zaščito za ušesa







Uporablajte zaščitne rokavice



Uporablajte zaščito za obraz

Simboli

	V skladu z ustreznimi standardi EU
	V skladu z ustreznimi predpisi za Združeno kraljestvo
	V skladu z zahtevami za skladnost za Evrazijo
	V skladu z zahtevami za skladnost za Srbijo



Opozorilo: Potencialno nevarne razmere, ki lahko povzročijo smrt ali resne poškodbe in/ali materialno škodo.

Pozor: Potencialno nevarne razmere, ki lahko povzročijo manjše poškodbe in/ali materialno škodo.

Preberite in upoštevajte

- Okvirna direktiva o varnosti in zdravju pri delu, del 1910, OSHA 2206, na voljo pri: Superintendent of Documents; Government Printing Office; Washington DC 20402

- Varnostna pravila za prenosna pnevmatska orodja, ANSI B186.1, na voljo pri: American National Standards Institute, Inc.; 1430 Broadway; New York, New York 10018
- Državni in lokalni predpisi

OPOZORILO

- Med uporabo orodja vedno nosite obvezno osebno varnostno opremo v skladu z navodili proizvajalca in lokalnimi/nacionalnimi standardi.
- Ne uporabljajte električnega orodja, če ste utrujeni ali pod vplivom drog, alkohola ali zdravil.
- Preberite varnostni list (MSDS) za delovno površino.
- Uporabite orodje s funkcijo odsesavanja prahu. Ustrezna enota za odsesavanje prahu enota zmanjša emisije nevarnih prahov.
- Ne segajte predaleč. Ves čas imejte trdno oporo in ravnotežje.
- Ne nosite ohlapnih oblačil ali nakita. Pazite, da se z lasmi, oblačili in rokavicami ne približujete premikajočim se delom.
- Ohlapne obleke, nakit ali dolgi lasje se lahko zataknejo v premikajoče se dele.
- Če občutite nelagodje v roki/zapestju, prenehajte z delom in poiščite zdravniško pomoč.
- Zaradi ponavljajočega se dela in gibov ter prekomerne izpostavljenosti tresljam lahko pride do poškodb rok, zapestja in ramen.
- Ne uporabljajte električnega orodja v eksplozivnih okoljih, na primer v bližini vnetljivih tekočin, plinov in prahu.
- Orodje ni električno izolirano. Pred uporabo orodja preverite delovno območje za električno napetost, plinske cevi itd.

POZOR

- Preprečite nenameren zagon.
- Vzdržujte delovni prostor čist in dobro osvetljen.
- Vedno poskrbite, da je kos, ki ga želite zbrusiti, trdno pritrjen.
- Pred zamenjavo brusilnega sredstva odklopite dovod zraka.

Dodatna varnostna opozorila

- Pred uporabo tega orodja preberite vsa navodila. Vsi upravljalci morajo biti popolnoma usposobljeni za pravilno in varno uporabo tega orodja.
- Vsa vzdrževalna dela mora opraviti usposobljeno osebje. Za servisiranje se obrnite na pooblaščen servisni center podjetja Mirka.
- Vedno nosite obvezno varovalno opremo (glejte opozorila).
- Upravljalca mora stati na varnem mestu z močnim prijemom in stabilno oporo na trdnih tleh.
- Vedno poskrbite za svojo varnost pri delu; orodja s priklopljenim dovodom zraka ne prenašajte, shranjujte ali puščajte brez nadzora.
- Ne presežite najvišjega priporočenega tlaka zraka 6,2 bara (90 psig).
- Pazite, da se premikajoči se deli orodja ne zapletejo z oblačili, kravatami, lasmi, čistilnimi krpami itd.
- Če se zdi, da orodje ne deluje pravilno, ga takoj nehajte uporabljati ter se dogovorite za servis in popravilo.

Tehnični podatki

Mirka® PBS	10NV 10 x 330 mm	13NV 12.7 x 457 mm
Velikost traku	10 x 12 x 330 mm	10 x 12 x 457 mm
Neto teža izdelka	0.81 kg	0.92 kg
Hitrost	17.000 /min	20.000 /min
Raven zvočnega tlaka (L_{pA})	83.8 dB(A)	85.7 dB(A)
Raven zvočne moči (L_{WA})	94.8 dB(A)	96.7 dB(A)
Moč	417.6 W	522 W
Poraba zraka	610 lpm	800 lpm

Mirka® PBS	10NV 10 x 330 mm	13NV 12.7 x 457 mm
Raven treslajev*	1.88 m/s ²	1.04 m/s ²
Negotovost emisij treslajev K*	0.68 m/s ²	0.59 m/s ²

Preizkus hrupa je izveden v skladu s standardom EN ISO 15744:2008 – Neelektrična ročna orodja – Merjenje hrupa – Tehnične metode (2. stopnja).

Preizkus vibracij je izveden v skladu s standardom EN ISO 20643:2008 – Mehanske vibracije – Prenosni ročni in ročno vodeni stroji – Načela vrednotenja oddajanja vibracij.

Pridružujemo si pravico do spremembe specifikacij brez predhodnega obvestila. Ponudba modela se lahko razlikuje glede na trg.

* V tabeli navedene vrednosti so določene v laboratorijskih preizkusih v skladu z navedenimi pravilnik in standardi ter ne zadostujejo za oceno tveganja. Izmerjene vrednosti na določenem delovnem mestu so lahko višje od navedenih vrednosti. Vrednosti dejanske izpostavljenosti in stopnja tveganja ali škode za posameznika se razlikujejo za vsako posamezno situacijo in so odvisni od okolice, načina upravljanja strojev, obdelave določenega materiala, zasnove delovne postaje ter čas izpostavljenosti in fizično pripravljenost uporabnika. Podjetje Mirka Ltd ne prevzema nikakršne odgovornosti za posledice uporabe navedenih vrednosti namesto vrednosti dejanske izpostavljenosti za nobeno individualno oceno tveganja.

Dodatne informacije o varnosti in zdravju pri delu lahko dobite na naslednjih spletnih mestih:

<https://osha.europa.eu/en> (Evropa) ali <http://www.osha.gov> (ZDA)

Pravilna uporaba orodja

To orodje je zasnovano za brušenje vseh vrst materialov, tj. kovin, lesa, kamna, plastike itd., z brusilnimi sredstvi za ta namen. Če želite uporabljati to orodje za druge namene, ki niso navedeni, se morate prej posvetovati z zastopnikom podjetja Mirka.

Delovne postaje

Orodje deluje kot ročno orodje. Vedno je priporočljivo, da orodje uporabljate, ko stojite na trdnih tleh. Lahko je v katerem koli položaju, vendar mora biti upravljalec pred takšno uporabo na varnem položaju z dobrim oprijemom in oporo za noge ter mora upoštevati, da lahko pride do sunka brusilnika. Glejte poglavje "Navodila za uporabo".

Navodila za uporabo

Pri razpakiranju orodja preverite, da je nedotaknjeno, popolno in ni bilo poškodovano med transportom. Nikoli ne uporabite poškodovane naprave.

Orodja ne priključite na sistem stisnjenega zraka, če niste vgradili lahko dostopnega zračnega zapornega ventila, ki je preprost za uporabo. Zelo priporočljivo je, da zračni filter, regulator in napravo za mazanje (FRL) uporabljate, kot je prikazano na sliki 1, saj tako za orodje zagotovite dovod čistega in mazanega zraka pri ustreznem tlaku. Za podrobnosti glede takšne opreme se obrnite na dobavitelja. Če takšne opreme ne boste uporabljali, morate orodje ročno mazati.

Če želite ročno namazati orodje, odklopite cev za zrak in kanite 2–3 kapljice dobavljenega olja ali št. izd. Wurth 08930505 v priključek za zrak na orodju. Ponovno povežite orodje z dovodom zraka in ga pustite, da nekaj sekund deluje počasi, da zrak razširi olje. Če pogosto uporabljate orodje, ga mažite vsak dan.

Priporočljivo je, da je med delovanjem tlak zraka pri orodju 6,2 bara (90 psig). Orodje lahko deluje pri nižjem tlaku, nikoli pa pri tlaku, ki je višji od 6,2 bara (90 psig).

Figure 1

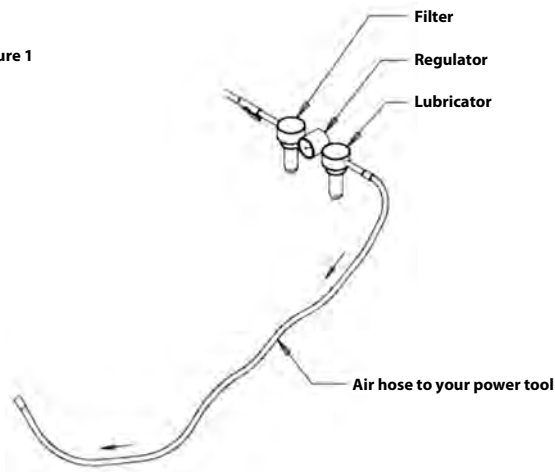

Vzdrževanje



Pred vzdrževalnimi deli vedno odklopite dovod zraka.
Uporabljajte samo originalne Mirkine nadomestne dele.

Zamenjava traku – PBS 10

1. Odklopite dovod zraka.
2. Potisnite napenjalno roko proti jeklenemu zaščitnemu pokrovu, da sprostite zaklepni mehanizem. Glejte sliko 2.
3. Odvijte gumb pokrova, da odprete jekleni zaščitni pokrov.
4. Zamenjajte trak, pri čemer poskrbite, da je poravnan na sredino.
5. Privijte gumb pokrova, da zaprete jekleni zaščitni pokrov.
6. Pritisnite zaklepni mehanizem na napenjalni roki proti jeklenemu pokrovu, da vzpostavite napetost. Glejte sliko 3.

Primer



Slika 2 (2. korak)



Slika 3 (6. korak)

Zamenjava traku – PBS 13

1. Odklopite dovod zraka.
2. Potisnite ploščo, da odprete zaščitni pokrov.
3. Držite ploščo stisnjeno, da boste lahko zamenjali trak. Poskrbite, da je trak poravnan na sredino.
4. Sprostite potisno ploščo, da vzpostavite napetost.
5. Zaprite jekleni zaščitni pokrov.



Dodatni servis

Servisiranje mora vedno izvesti usposobljeno osebeje. Če želite ohraniti veljavnost garancije za orodje in zagotoviti njegovo optimalno varnost in delovanje, mora servis izvesti Mirkin pooblaščen servisni center. Za lokalni Mirkin pooblaščen servisni center se obrnite na Mirkino službo za pomoč strankami ali Mirkinega pooblaščenega prodajalca.

Navodila za odpravljanje težav



Težava	Možen vzrok	Rešitev
Majhna moč in/ali nizka hitrost v prostem teku.	Krmilni element za hitrost je nastavljen na nizko hitrost.	Nastavite krmilni element za hitrost na zeleno hitrost.
	Nizek tlak zraka.	Preverite dovod zraka (glede na navodila za uporabo).
	Zamašena mreža za dovod zraka.	Očistite ali zamenjajte mrežo.
	Notranje uhajanje zraka v ohišju motorja.	Preverite sklop motorja in poravnavo. Preverite poravnavo O-tesnila za dovod zraka na sklopu motorja.
	Obrabljene ali zlomljene lopatice.	Namestite celoten sklop novih lopatic in rotorja.
	Razpokano ali poškodovano ohišje.	Obrnite se na pooblaščen servisni center podjetja Mirka.
Uhajanje zraka na krmilnem elementu hitrosti.	Umazana, zlomljena ali zvita vzmet ventila, ventil ali sedež ventila.	Razstavite, pregledajte in zamenjajte obrabljene ali poškodovane dele.
	Nepravilno sestavljen zračni ventil.	Odstranite priključek za vhod zraka in znova sestavite zračni ventil s stebлом ventila v zgornjem položaju.
Tresljaji/grobo delovanje.	Obrabljeni ali zlomljeni ležaji motorja.	Zamenjajte obrabljene ali zlomljene ležaje.
	Nizka hitrost motorja.	Povečajte hitrost motorja z regulatorjem pretoka, najv. 6,2 bara (90 psig).

Izjava o usklađenosti

Mirka Ltd, 66850 Jeppo, Finska

prema sopstvenoj odgovornosti izjavljujemo da su Mirka® proizvodi (navedeni u nastavku i pogledajte tabelu „Tehnički podaci“ za odgovarajući model) na koje se ova izjava odnosi usklađeni sa sledećim standardima ili drugim normativnim dokumentima: EN ISO 12100:2010, EN ISO 11148-8:2011, EN ISO 15744:2008, EN ISO 20643:2008 + A1:2012 u skladu sa propisima 2006/42/ES.

Proizvodi: Mirka® PBS 10NV & 13NV

Jeppo 21.12.2021 Mesto i datum izdavanja	MIRKA Kompanija	 Stefan Sjöberg, generalni direktor	Proizvođač / dobavljač Mirka Ltd 66850 Jeppo, Finska Tel. +358 20 760 2111 Faks +358 20 760 2290 www.mirka.com	
---	---------------------------	---	--	---

Prevod originalnih uputstava. Zadržavamo pravo na izmene ovog uputstva bez prethodnog obaveštenja.

Važno

Pažljivo pročitajte ova bezbednosna uputstva i uputstva za rad pre postavljanja, rada ili održavanja ove alatke. Čuvajte ova uputstva na bezbednom i lako dostupnom mestu. Pročitajte državne i lokalne propise i pridržavajte ih se.

Neophodna lična zaštitna oprema



Pročitajte uputstvo za rukovaoca



Nosite zaštitne naočare



Nosite zaštitu za uši



Nosite zaštitne rukavice



Nosite masku za lice

Simboli

CE	U skladu je sa odgovarajućim EU standardima
UK CA	U skladu je sa odgovarajućim standardima UK
EAC	U skladu je sa evroazijskim zahtevima za usklađenost
	U skladu je sa zahtevima za usklađenost Republike Srbija



Upozorenje: Potencijalno opasna situacija koja može da dovede do smrtnog ishoda ili ozbiljne povrede i/ili oštećenja imovine.

Oprez: Potencijalno opasna situacija koja može da dovede do manje ili srednje ozbiljne povrede i/ili oštećenja imovine.

Pročitajte i primenite

- Opšti industrijski propisi za bezbednost i zdravlje, deo 1910, OSHA 2206, izdavač: Superintendent of Documents; Government Printing Office; Washington DC 20402

- Bezbednosna pravila za prenosne alkatke na komprimovani vazduh, ANSI B186.1, izdavač: American National Standards Institute, Inc.; 1430 Broadway; New York, New York 10018
- Državni i lokalni propisi



UPOZORENJE

- Tokom upotrebe ove alatke uvek nosite propisanu ličnu zaštitnu opremu u skladu sa uputstvima proizvođača i lokalnim/nacionalnim standardima.
- Nemojte da koristite električnu alatku ako ste umorni ili pod uticajem droga, alkohola ili lekova.
- Pročitajte list sa bezbednosnim podacima za materijale (MSDS) za radnu površinu.
- Alatku koristite sa sistemom za izbacivanje prašine. Odgovarajuća jedinica za izbacivanje prašine smanjiće količinu opasne prašine.
- Nemojte da se previše istežete. Sve vreme održavajte dobru ravnotežu i stabilan stav.
- Nemojte da nosite komotnu odeću niti nakit. Kosu, odeću i rukavice držite dalje od pokretnih delova.
- Pokretni delovi mogu da uhvate komotnu odeću, nakit ili dugačku kosu.
- Ako dođe do bilo kakve fizičke nelagodnosti u ruci/zglobu, prestanite sa radom i potražite pomoć lekara.
- Radnje koje se ponavljaju, pokreti i prekomerno izlaganje vibracijama mogu da dovedu do povrede šake, zgloba ili ruke.
- Nemojte da koristite električne alkatke u okruženjima u kojima postoji opasnost od eksplozije, na primer u prisustvu zapaljivih tečnosti, gasova ili prašine.
- Alatka nije električno izolovana. Pre rada proverite da li u radnoj oblasti postoje delovi pod naponom, cevi s gasom itd.



OPREZ

- Sprečite slučajno pokretanje.
- Radni prostor održavajte čistim i dobro osvetljenim.
- Uvek proverite da li je predmet obrade koji ćete brusiti čvrsto fiksiran.
- Uvek isključite dovod vazduha pre zamene brusnog papira.



Dodatna bezbednosna upozorenja

- Pročitajte sva uputstva pre korišćenja ove alatke. Svi rukovaoci moraju da prođu kompletnu obuku u vezi sa upotrebom i bezbednošću za ovu alatku.
- Celokupno održavanje mora da obavlja obučeno osoblje. Ako je potrebno servisiranje, obratite se ovlašćenom servisnom centru kompanije Mirka.
- Uvek nosite propisanu zaštitnu opremu (pogledajte upozorenja).
- Rukovalac mora da bude u bezbednom položaju, uz čvrst stisak i stajanje na tvrdj podlozi.
- Uvek obezbedite sigurnost tokom rada; nikada nemojte da nosite, odlažete niti da ostavljate alatku bez nadzora dok je povezan dovod vazduha.
- Nemojte da prekoračite preporučeni maksimalni pritisak vazduha od 6,2 bara (90 psig).
- Vodite računa da biste izbegli upetljavanje odeće, veza, kose, krpa za čišćenje itd. u pokretne delove.
- Kada alatka deluje kao da neispravno radi, odmah je uklonite iz upotrebe i organizujte servisiranje i popravlanje.

Tehnički podaci

Mirka® PBS	10NV 10 x 330 mm	13NV 12.7 x 457 mm
Velicina trake	10 x 12 x 330 mm	10 x 12 x 457 mm
Neto težina proizvoda	0,81 kg	0,92 kg
Brzina	17.000 /min	20.000 /min
Nivo zvučnog pritiska (L_{PA})	83,8 dB(A)	85,7 dB(A)
Nivo zvučnog pritiska (L_{WA})	94,8 dB(A)	96,7 dB(A)

Mirka® PBS	10NV 10 x 330 mm	13NV 12.7 x 457 mm
Snaga	417.6 W	522 W
Potrošnja vazduha	610 lpm	800 lpm
Nivo vibracija *	1.88 m/s ²	1.04 m/s ²
Nepreciznost emisije vibracija K *	0.68 m/s ²	0.59 m/s ²

Ispitivanje buke sprovedeno je u skladu sa standardom EN ISO 15744:2008 – Ručne neelektrične alatke – Pravila za ispitivanje buke – Inženjerska metoda (klase 2).

Test na vibracije sproveden je u skladu sa standardom EN ISO 20643:2008 – Mehanička vibracija – Ručna i rukom upravljana mašinerija – Principi za procenu emisije vibracija.

Zadržavamo pravo na izmene specifikacija bez najave. Opseg dostupnih modela može varirati u zavisnosti od tržišta.

- * Vrednosti navedene u tabeli predstavljaju vrednosti laboratorijskih ispitivanja u skladu sa navedenim zakonima i standardima i nisu dovoljne za procenu rizika. Vrednosti izmerene na određenom radnom mestu mogu da budu više od objavljenih vrednosti. Stvarne vrednosti izloženosti i količina rizika ili štete koju pojedinac može da iskusi, jedinstvene su za svaku situaciju i zavise od okruženja, načina na koji pojedinac rukuje mašinom, određenog materijala koji se obrađuje, konstrukcije radne stanice, kao i vremena izloženosti i fizičke kondicije korisnika. Kompanija Mirka Ltd ne prihvata odgovornost za posledice koje mogu nastati korišćenjem objavljenih vrednosti umesto stvarnih vrednosti izloženosti za bilo koju individualnu procenu rizika.

Ostale informacije o bezbednosti i zaštiti zdravlja na radnom mestu možete da pronađete na sledećim veb-lokacijama:

<https://osha.europa.eu/en> (Evropa) ili <http://www.osha.gov> (SAD)

Pravilna upotreba alatke

Ova alatka je namenjena za brušenje svih vrsta materijala, tj. metala, drva, kamena, plastike itd. pomoću brusnih papira namenjenih za tu svrhu. Ovu alatku nemojte da koristite ni u koju drugu svrhu osim one za koju je namenjena bez konsultacije sa distributerom kompanije Mirka.

Radne stanice

Alatka je namenjena da se koristi kao ručna alatka. Preporučuje se da alatku koristite samo kada stojite na čvrstom tlu. Alatka može da se koristi u svakom položaju, ali pre svake takve upotrebe rukovaoc mora da ima bezbedan položaj, da se čvrsto drži i ima stabilni oslonac jer na brusilici može da se stvori reakcija obrtnog momenta. Pogledajte odeljak „Uputstva za rad“.

Uputstva za rad

Prilikom otpakivanja alatke proverite da li je čitava, kompletna i da nije oštećena tokom transporta. Nikada nemojte da koristite oštećenu alatku.

Nemojte da priključite alatku na sistem sa komprimovanim vazduhom ako nije postavljen ventil za prekid dovoda vazduha kojem se lako može prići i rukovati. Strogo se preporučuje da se koriste vazdušni filter, regulator i mazalica (FRL), kao što je prikazano na slici 1, jer će se samo tako alatki obezbediti dovod čistog, podmazanog vazduha ispravnog pritiska. Detaljne informacije o takvoj opremi možete da dobijete od zastupnika. U slučaju da se ne koristi takva oprema, alatku treba ručno podmazivati.

Da biste ručno podmazivali alatku, skinite crevo za vazduh i nanesite 2 do 3 kapi priloženog ulja ili ulja Wurth art. br. 08930505 na konektor za vazduh na alatki. Ponovo priključite alatku na dovod vazduha i pustite da polako radi nekoliko sekundi da biste omogućili cirkulaciju ulja putem vazduha. Ako se alatka često koristi, podmazujte je svakodnevno.

Preporučuje se da vazdušni pritisak u alatki za vreme rada bude 6,2 bara (90 psig). Alatka može da radi i pri nižim pritisacima, ali nikada ne na višim od 6,2 bara (90 psig).

Figure 1

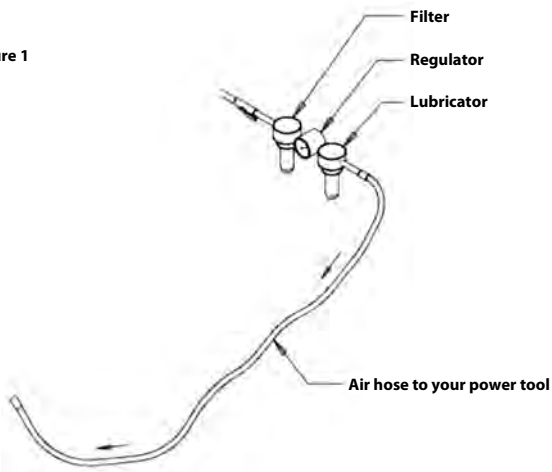

Održavanje



Uvek isključite dovod vazduha pre održavanja!
Koristite isključivo originalne Mirka rezervne delove!

Zamena trake PBS 10

1. Isključite snabdevanje vazduhom.
2. Pritisnite zateznu ručku prema čeličnom zaštitnom poklopcu da biste odblokirali funkciju zaključavanja. Pogledajte sliku 2.
3. Otvorite čelični zaštitni poklopac olabavljanjem dugmeta na poklopcu.
4. Zamenite traku, proverite da li je traka centrirana.
5. Zatvorite čelični zaštitni poklopac zatezanjem dugmeta na poklopcu.
6. Pritisnite funkciju zaključavanja na zateznu ručku prema čeličnom poklopcu da biste aktivirali zatezanje. Pogledajte sliku 3.

Primer



Slika 2 (korak 2)



Slika 3 (korak 6)

Zamena trake PBS 13

1. Isključite snabdevanje vazduhom.
2. Pritisnite ploču da biste otvorili zaštitni poklopac.
3. Držite stisnutu ploču da biste promenili traku, proverite da li je traka centrirana.
4. Pustite potisnu ploču da biste aktivirali zatezanje.

5. Zatvorite čelični zaštitni poklopac.



Dodatno servisiranje

Servisiranje uvek mora da obavlja obučeno osoblje. Da biste garanciju na alatku održali važećom i obezbedili optimalnu bezbednost i funkcionisanje alatke, servisiranje mora da obavlja ovlašćeni servisni centar kompanije Mirka. Da biste pronašli lokalni ovlašćeni servisni centar kompanije Mirka, obratite se službi za korisničku podršku kompanije Mirka ili Mirka distributeru.

Vodič za otklanjanje problema



Simptom	Mogući uzrok	Rešenje
Mala snaga i/ili mala brzina rotacije u slobodnom hodu.	Kontrola brzine je podešena na nisku postavku.	Okrenite kontrolu brzine na željenu postavku.
	Nizak pritisak vazduha.	Proverite dovod vazduha (u skladu sa uputstvima za rad).
	Zapušen filter za dovod vazduha.	Očistite ili zamenite filter.
	Unutrašnje curenje vazduha u kućištu motora.	Proverite sklop motora i poravnanje. Proverite poravnanje O-prstena za dovod vazduha na sklopu motora.
	Pohabane ili polomljene lopatice.	Instalirajte čitav komplet novih lopatica i rotor.
	Naprslilo ili oštećeno kućište.	Obratite se ovlašćenom servisnom centru kompanije Mirka.
Curenje vazduha na kontroli brzine.	Prijava, polomljena ili savijena opruga ventila, ventil ili ležište ventila.	Rastavite, pregledajte i zamenite pohabane ili oštećene delove.
	Neppravilno sklopljen ventil za vazduh.	Isključite dovod vazduha i ponovo sklopite ventil za vazduh, uz stub ventila u gornjem položaju.
Vibracije / grub rad.	Pohabani ili polomljeni ležajevi motora.	Zamenite pohabane ili slomljene ležajeve.
	Mala brzina motora.	Povećajte brzinu motora pomoću regulatora protoka, maks. 6,2 bara (90 psig).

Försäkran om överensstämmelse

Mirka Ab, 66850 Jeppo, Finland

försäkrar härmed att Mirka®-produkterna (listade nedan, se tabellen "Tekniska data" för respektive modell), för vilka denna försäkran gäller, överensstämmer med följande standarder eller andra normativa dokument: EN ISO 12100:2010, EN ISO 11148-8:2011, EN ISO 15744:2008, EN ISO 20643:2008 + A1:2012 i enlighet med förordningarna 2006/42/EG.

Produkter: Mirka® PBS 10NV & 13NV

<p>Jeppo 21.12.2021 Plats och datum för utfärdande</p>	 Bolag	 Stefan Sjöberg, VD	<p>Tillverkare/leverantör Mirka Ab 66850 Jeppo, Finland Tel. +358 20 760 2111 Fax +358 20 760 2290 www.mirka.com</p>	
--	--	---	---	--

Översättning av den ursprungliga bruksanvisningen. Vi förbehåller oss rätten att göra ändringar i manualen utan föregående meddelande.

Viktigt

Läs dessa säkerhets- och användarinstruktioner noggrant före installation, användning eller underhåll av verktyget. Förvara instruktionerna på ett säkert, men lätt åtkomligt, ställe. Läs igenom och följ nationella och lokala bestämmelser.

Erforderlig personlig skyddsutrustning



Läs bruk-anvisningen



Använd skyddsglasögon



Använd hörselskydd







Använd skyddshandskar



Använd andningsmask

Symboler

	Uppfyller relevanta EU-normer
	Uppfyller relevanta bestämmelser i Storbritannien
	Uppfyller europeiska och asiatiska krav på överensstämmelse
	Uppfyller serbiska krav på överensstämmelse



Varning: Potentiellt farlig situation som kan leda till dödsfall eller allvarliga personskador och/eller skador på utrustningen.

Observera: Potentiellt farlig situation som kan leda till lättare eller mindre personskador och/eller skador på utrustningen.

Läs igenom och följ

- General Industry Safety & Health Regulations, Part 1910, OSHA 2206, kan beställas via: Superintendent of Documents; Government Printing Office; Washington DC 20402, USA.

- Safety Code for Portable Air Tools, ANSI B186.1, kan beställas via: American National Standards Institute, Inc.; 1430 Broadway; New York, New York 10018, USA.
- Nationella och lokala bestämmelser.

VARNING

- Använd alltid erforderlig säkerhetsutrustning i enlighet med tillverkarens instruktioner och lokala/nationella bestämmelser.
- Använd aldrig ett elverktyg när du är trött eller påverkad av droger, alkohol eller läkemedel.
- Läs igenom materialsäkerhetsdatabladet för den aktuella arbetsytan.
- Använd verktyget med dammsug. Passande dammsug minskar antalet farliga dammpartiklar.
- Sträck dig inte för långt. Stå stadigt och håll balansen hela tiden.
- Använd inte löst sittande kläder eller smycken. Håll hår, kläder och handskar på säkert avstånd från rörliga delar.
- Löst sittande kläder, smycken eller långt hår kan fastna i verktyg med rörliga delar.
- Om dina händer/handleder domnar eller gör ont, sluta använda verktyget och uppsök läkare.
- Repetitiva arbetsställningar och rörelser samt överexponering för vibrationer kan orsaka skador på händer, handleder och armar.
- Använd inte elverktyg i explosiva miljöer där det förekommer brandfarliga vätskor, gaser eller dammpartiklar.
- Verktyget är inte elektriskt isolerat. Kontrollera om det finns några elledningar, gasrör eller liknande i närheten innan du börjar använda verktyget.

OBSERVERA

- Undvik oavsiktlig start.
- Se till att arbetsområdet är rent och har tillräcklig belysning.
- Se till att arbetsstycket som ska slipas sitter fast ordentligt.
- Koppla alltid bort lufttillförseln innan du byter slipmaterial.

Extra säkerhetsföreskrifter

- Läs igenom alla instruktioner före användning av verktyget. Alla användare måste kunna använda verktyget och vara medvetna om säkerhetsföreskrifterna.
- Alla underhållsarbeten måste utföras av utbildad personal. För service, kontakta Mirkas auktoriserade servicecenter!
- Använd alltid erforderlig skyddsutrustning (se varningar).
- Användaren måste stå i en säker position på ett stadigt underlag och ha ett fast grepp om verktyget.
- Se till att alltid garantera säkerheten på arbetet; verktyget får aldrig bäras, förvaras eller lämnas utan uppsikt med lufttillförseln påkopplad.
- Överskrid inte det rekommenderade maximala lufttrycket på 6,2 bar (90 psig).
- Se till att rörliga delar inte kommer i kontakt med kläder, slipsar, hår, rengöringsdukar m.m.
- Om verktyget inte fungerar som det ska, stäng genast av det och lämna in det på service eller reparation.

Tekniska data

Mirka® PBS	10NV 10 x 330 mm	13NV 12.7 x 457 mm
Bandstorlek	10 x 12 x 330 mm	10 x 12 x 457 mm
Nettovikt	0.81 kg	0.92 kg
Hastighet	17.000 /min	20.000 /min
Ljudtrycksnivå (L_{pA})	83.8 dB(A)	85.7 dB(A)
Ljudeffektnivå (L_{WA})	94.8 dB(A)	96.7 dB(A)
Effekt	417.6 W	522 W
Luftförbrukning	610 lpm	800 lpm

Mirka® PBS	10NV 10 x 330 mm	13NV 12.7 x 457 mm
Vibrationsnivå *	1.88 m/s ²	1.04 m/s ²
Vibrationer mätterans (K-faktor) *	0.68 m/s ²	0.59 m/s ²

Bullertestet har utförts i enlighet med EN ISO 15744:2008 – Handhållna icke-elektriskt drivna maskiner – Bullermätmetod – Teknisk metod (grad 2).

Vibrationstestet har utförts i enlighet med EN ISO 20643:2008 – Mekanisk vibration – Handhållna och handstyrda maskiner – Principer för bedömning av vibrationsemission.

Specifikationerna kan komma att ändras utan föregående meddelande. Modellserien kan variera mellan olika marknader.

* Värdena som anges i tabellen har uppmätts vid laboratorietester i enlighet med angivna koder och standarder och bör inte användas för riskbedömning. Värden som mäts på enskilda arbetsplatser kan vara högre än de angivna värdena ovan. De faktiska exponeringsvärdena och skaderiskerna som en enskild användare utsätts för är unika och beror på hur personen arbetar, arbetsmaterialet och utformningen av arbetsplatsen, liksom på exponeringstiden och användarens fysiska tillstånd. Mirka Ab ansvarar inte för konsekvenser av att de angivna värdena används i stället för de faktiska exponeringsvärdena vid en enskild riskbedömning.

Ytterligare information om arbetshälsa och arbetssäkerhet finns på följande webbplatser:

<https://osha.europa.eu/en> (Europe) eller <http://www.osha.gov> (USA)

Rätt användning av verktyget

Detta verktyg är avsett för slipning av alla slags material, t.ex. metall, trä, sten, plast etc. med slipmaterial speciellt utformade för dessa ändamål. Använd inte verktyget för andra ändamål än de specificerade utan att först rådfråga din Mirka-återförsäljare.

Arbetsstationer

Verktyget ska användas som handverktyg. Användaren bör alltid stå på ett stadigt underlag. Innan slipmaskinen startas måste användaren befinna sig i en säker position på ett stadigt underlag med ett fast grepp om maskinen samt vara medveten om att det kan uppstå en momentreaktion vid uppstarten. Se avsnittet "Bruksanvisning".

Bruksanvisning

När du packar upp verktyget, kontrollera att det är komplett och fritt från transportskador. Använd aldrig ett skadat verktyg.

Koppla inte verktyget till tryckluftssystemet utan att inkludera en luftstängningsventil som är lätt att komma åt. Det rekommenderas att man använder luftfilter, regulator och olja (FRL) som visas på Bild 1, eftersom verktyget då förses med ren oljad luft med rätt tryck. Detaljerad information om sådan utrustning kan fås från din återförsäljare. Om sådan utrustning inte används bör verktyget oljas manuellt.

För att olja verktyget manuellt, koppla bort luftslangen och applicera 2 till 3 droppar av den medföljande oljan eller Wurth art.nr 08930505 i verktygets luftsanslutning. Koppla på lufttillförseln igen och låt verktyget gå med låg hastighet i några sekunder, så att oljan får cirkulera. Om verktyget används ofta bör det smörjas dagligen.

Det rekommenderas att lufttrycket vid verktyget är 6,2 bar (90 psig) när verktyget är igång. Verktyget kan fungera med lägre tryck, men aldrig högre än 6,2 bar (90 psig).

Figure 1

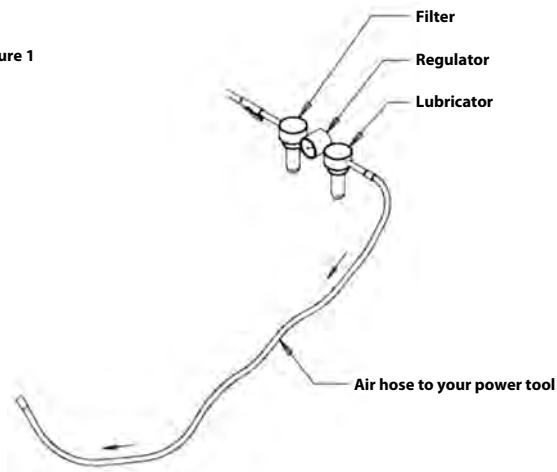

Underhåll



Koppla alltid bort lufttillförseln före underhåll!
Använd endast originalreservdelar från Mirka!

Byte av band på PBS 10

1. Koppla bort lufttillförseln.
2. Tryck spännarmen mot skyddskåpan för att frigöra låsmekanismen. Se figur 2.
3. Öppna skyddskåpan genom att lossa på vredet.
4. Byt band och se till att det nya bandet är centrerat.
5. Stäng skyddskåpan genom att dra åt vredet.
6. Tryck låsmekanismen på spännarmen mot skyddskåpan för att applicera spänning. Se figur 3.

Exempel



Figur 2 (steg 2)



Figur 3 (steg 6)

Byte av band på PBS 13

1. Koppla bort lufttillförseln.
2. Tryck på plattan för att öppna skyddskåpan.
3. Håll plattan nedtryckt för att byta band, och se till att det nya bandet är centrerat.
4. Släpp på trycket för att applicera spänning.
5. Stäng skyddskåpan.



Ytterligare service

Service ska alltid utföras av utbildad personal. För att verktygets garanti ska gälla och för att garantera en hög säkerhet och funktionalitet bör du anlita ett auktoriserat Mirka servicecenter. För information om närmaste auktoriserade Mirka servicecenter, kontakta Mirkas kundtjänst eller din Mirka-återförsäljare.

Felsökningsguide

Symptom	Möjlig orsak	Lösning
Kraftlös och/eller låg hastighet.	Hastighetskontrollen är inställd på låg hastighet.	Ställ in hastighetskontrollen på önskad hastighet.
	Lågt lufttryck.	Kontrollera lufttillförseln (enligt bruksanvisningen).
	Igensatt luftintagsgaller.	Rengör eller byt ut gallet.
	Internt luftläckage i motorhuset.	Kontrollera att motorn är korrekt monterad och uppriktad. Kontrollera att O-ringen för motorns luftintag sitter korrekt.
	Slitna eller trasiga lameller.	Installera en helt ny uppsättning av lameller och rotor.
	Motorhuset sprucket eller skadat.	Kontakta ett auktoriserat Mirka servicecenter.
Luftläckage vid hastighetskontrollen.	Smuts, defekt eller deformation på ventilfjäder, ventil eller ventilsäte.	Demontera, kontrollera och byt ut slitna eller skadade delar.
	Luftventilen är felaktigt monterad.	Avlägsna luftanslutningen och montera luftventilen på nytt, med ventilhuset i det övre läget.
Vibration/ojämn gång.	Slitna eller skadade motorlager.	Byt ut de slitna eller skadade lagren.
	Lågt motorvarvtal.	Öka motorvarvtalet med flödesregulatorn, max. 6,2 bar (90 psig).

Uygunluk Beyanı

Mirka Ltd, 66850 Jeppo, Finlandiya

bu beyanın ilgili olduğu Mirka® ürünlerinin (aşağıda listelenmektedir; belirli bir model için "Teknik veriler" tablosuna başvurun), aşağıdaki standartlar ve diğer normatif belgeler ile uyumlu olduğunu, sadece kendi sorumluluğunda olmak kaydı ile beyan eder: 2006/42/EC yönetmelikleri uyarınca EN ISO 12100:2010, EN ISO 11148-8:2011, EN ISO 15744:2008, EN ISO 20643:2008 + A1:2012.

Ürünler: Mirka® PBS 10NV & 13NV

<p>Jeppo 21.12.2021 Tanzim Yeri ve Tarihi</p>	 Şirket	 Stefan Sjöberg, CEO	<p>Üretici/Tedarikçi Mirka Ltd 66850 Jeppo, Finlandiya Tel: +358 20 760 2111 Faks: +358 20 760 2290 www.mirka.com</p>	
---	---	--	--	---

Orijinal talimatların çevirisi. Bu kılavuzda ön bildirimde bulunmadan değişiklik yapma hakkını saklı tutarız.

Önemli

Bu aletin montaj, çalıştırma veya bakım işlemlerinden önce, bu güvenlik ve işletim talimatlarını dikkatle okuyun. Bu talimatları emniyetli, ulaşılabilir bir yerde muhafaza edin. Yerel ve ulusal düzenlemeleri okuyun ve izleyin.

Gerekli Kişisel Koruyucu Donanım



Kullanıcı kılavuzunu okuyun



Güvenlik gözlüklerini takın



Kulak koruyucuları takın







Güvenlik eldivenlerini takın



Yüz maskesini takın

Semboller

	İlgili EU (Avrupa Birliği) standartları ile uyumludur
	İlgili Birleşik Krallık yönetmelikleri ile uyumludur
	Avrasya uygunluk şartları ile uyumludur
	Sırbistan uygunluk şartları ile uyumludur



Uyarı: Ölüm veya ciddi yaralanma ve/veya mülk hasarı ile sonuçlanabilecek tehlikeli olabilecek durum.

Dikkat: Önemssiz veya hafif yaralanma ve/veya mülk hasarı ile sonuçlanabilecek tehlikeli olabilecek durum.

Lütfen okuyun ve uygulayın

- Genel Endüstri Sağlık ve Güvenlik Düzenlemeleri, Bölüm 1910, OSHA 2206; temin etmek için: Superintendent of Documents; Government Printing Office; Washington DC 20402

- Taşınabilir Havalı Aletler İçin Güvenlik Yasası, ANSI B186.1 Kaynak: American National Standards Institute, Inc.; 1430 Broadway; New York, New York 10018
- Yerel ve ulusal düzenlemeler



UYARI

- Bu aletin kullanımı sırasında gerekli kişisel koruyucu güvenlik ekipmanlarını, her zaman üreticinin talimatları ve yerel/ulusal standartlara uygun şekilde kullanın.
- Yorgun veya ilaç, alkol veya uyuşturucu madde etkisi altındayken, herhangi bir elektrikli alet kullanmayın.
- Çalışma yüzeyi için Malzeme Güvenliği Veri Sayfasını (Materials Safety Data Sheet - MSDS) okuyun.
- Aleti, toz emici ile birlikte kullanın. Uygun bir toz toplama ünitesi, tehlikeli tozları azaltacaktır.
- Uzanmayın. Zemine her zaman doğru şekilde basın ve dengeyi koruyun.
- Bol giysiler giymeyin ve çıkıntılı veya sallantılı, uzun takılar takmayın. Saçınızı, giysilerinizi ve eldivenlerinizi hareketli parçalardan uzak tutun.
- Bol giysiler, gevşek takılar veya uzun saçlar hareketli parçalara takılabilir.
- Herhangi bir fiziksel el/bilek rahatsızlığı yaşandığında, çalışmayı durdurun ve tıbbi destek alın.
- El, bilek ve kol yaralanmaları tekrarlanan çalışma, hareket ve titreşimlere aşırı maruz kalmaktan kaynaklanır.
- Elektrikli aletleri, örneğin yanıcı sıvı, gaz veya tozların bulunduğu patlayıcı ortamlarda çalıştırmayın.
- Aletin elektrik yalıtımı bulunmamaktadır. Çalıştırmadan önce, iş alanını elektrik akımı, gaz boruları, vb.'ne karşı kontrol edin.



DİKKAT

- Aletin istenmeyen şekilde çalışmaya başlamasını önleyin.
- Çalışma alanını temiz tutun ve iyi aydınlatın.
- Zımparalanacak çalışma parçasının hareketini önlemek için her zaman sıkıca sabitlenmiş olmasını sağlayın.
- Zımparayı değiştirmeden önce, hava beslemesinin bağlantısını mutlaka kesin.



Ek Güvenlik Uyarıları

- Bu aleti kullanmadan önce tüm talimatları okuyun. Tüm operatörler, aletin kullanım ve güvenliği konusunda tam eğitimli olmalıdır.
- Tüm bakım çalışmaları eğitimli personel tarafından yürütülmelidir. Servis için, Mirka yetkili servis merkezi ile irtibat kurun!
- Gerekli güvenlik ekipmanlarını mutlaka kullanın (bkz. Uyarılar).
- Operatör emniyetli bir pozisyonda, aleti sıkıca kavramış ve ayakları zeminde sabit şekilde çalışmalıdır.
- Çalışırken güvenliğinizi sağlamaya her zaman özen gösterin; aleti, hava beslemesi bağlı şekilde kesinlikle taşımayın, depolamayın veya denetimsiz şekilde bırakmayın.
- Önerilen 6,2 bar (90 psig) maksimum hava basıncı değerini aşmayın.
- Aletin hareketli parçalarının giysiler, kordonlar, saçlar, temizlik bezleri, vb. ile dolaşmamasına dikkat edin.
- Alet arızalı çalışıyor görünümündeyse, derhal kullanmayı sona erdirin ve servis ve onarımını ayarlayın.

Teknik veriler

Mirka® PBS	10NV 10 x 330 mm	13NV 12.7 x 457 mm
Kayış ebadı	10 x 12 x 330 mm	10 x 12 x 457 mm
Ürünün net ağırlığı	0.81 kg	0.92 kg
Hız	17.000 /min	20.000 /min
Ses basıncı seviyesi (L_{PA})	83.8 dB(A)	85.7 dB(A)
Ses gücü seviyesi (L_{WA})	94.8 dB(A)	96.7 dB(A)
Güç	417.6 W	522 W
Hava tüketimi	610 lpm	800 lpm

Mirka® PBS	10NV 10 x 330 mm	13NV 12.7 x 457 mm
Titreşim seviyesi *	1.88 m/s ²	1.04 m/s ²
Titreşim emisyon belirsizliği K *	0.68 m/s ²	0.59 m/s ²

Gürültü testi, EN ISO 15744:2008 – Elektrikli olmayan şarjlı/pilli el aletleri – Gürültü ölçüm kodu – Mühendislik yöntemi (kademe 2) uyarınca gerçekleştirilmiştir.

Titreşim testi EN ISO 20643:2008'e uygun şekilde yürütülür – Mekanik Titreşim – Elde Tutulan ve Elle Yönetilen Makine – Titreşim Emisyonunun Değerlendirilmesine Yönelik İlkeler.

Teknik özellikler ön-ihbarsız değiştirilebilir. Farklı pazarlarda farklı model serileri yer alabilir.

* Tabloda belirtilen değerler, belirtilen kural ve standartlara uyumlu laboratuvar testlerinden alınmıştır ve risk değerlendirmesi için yeterli değildir. Belirli bir iş yerinde ölçülen değerler, beyan edilen değerlerden daha yüksek olabilir. Fiili maruziyet değerleri ve risk miktarı veya bireyin yaşadığı hasar, duruma özeldir ve çevreye ortama, bireyin makineyi çalıştırma şekline, işlenen belirli malzemeye, iş istasyonunun tasarımına ve kullanıcının maruziyet süresine ve fiziksel durumuna dayanır. Mirka Ltd, herhangi bir bağımsız risk değerlendirmesinde fiili maruziyet değerleri yerine beyan edilen değerleri kullanmanın doğurabileceği sonuçlara ilişkin herhangi bir sorumluluk üstlenmez.

Mesleki sağlık ve güvenlik bilgilerine ilişkin ayrıntılı veriler, aşağıdaki web sitelerinde mevcuttur:

<https://osha.europa.eu/en> (Avrupa) veya <http://www.osha.gov> (ABD)

Aletin doğru kullanımı

Bu alet metal, ahşap, taş, plastik, vb. her türlü malzemeyi, bu amaçla üretilen zımparayı kullanarak zımparalamak üzere tasarlanmıştır. Mirka satıcınıza danışmadan, bu aleti belirlenen amacının dışında bir amaçla kullanmayın.

İş istasyonları

Alet, bir el aleti olarak kullanılmak üzere tasarlanmıştır. Aletin her zaman sabit bir zemin üzerinde ayakta durarak kullanılması önerilir. Operatör herhangi bir konumda durabilir, ancak bu tür bir kullanımdan önce, makineyi elleriyle sıkıca kavramış durumda ve ayakları sabit zeminde güvenli bir pozisyonda durmalı ve zımpara makinesinin bir tork reaksiyonu geliştirebileceğinin bilincinde olmalıdır. Bkz. "İşletim talimatları" bölümü.

İşletim talimatları

Ambalajını çıkarırken, aletin el değmemiş, eksiksiz ve nakliye sırasında hasarlanmamış olduğundan emin olun. Hasarlı bir aleti kesinlikle kullanmayın.

Aleti basınçlı hava sistemine, ulaşılması ve çalıştırılması kolay hava kesme valfni dahil etmeden bağlamayın. Bir hava filtresi, regülatör ve yağlayıcının (FRL) Şekil 1'de gösterilen biçimde kullanılması, bu işlem alete doğru basınçta, temiz ve yağlanmış hava sağlayacağından, önemle tavsiye edilir. Bu ekipmanın ayrıntılarını tedarikçinizden edebilirsiniz. Bu tür bir ekipman kullanılmıyorsa, alet manuel olarak yağlanmalıdır.

Aleti manuel olarak yağlamak için, hava hortumunun bağlantısını kesin ve aletin hava bağlantısına, 2-3 damla ürünü birlikte verilen yağı veya Würth ürün no. 08930505'i uygulayın. Aleti hava beslemesine tekrar bağlayın ve havanın yağı sirküle etmesi için, birkaç saniye yavaşça çalıştırın. Alet sık kullanılıyorsa, her gün yağlayın.

Alettaki hava basıncının, aletin çalışması sırasında 6,2 bar (90 psig) olması önerilir. Alet daha düşük basınçlarda da çalışabilir, ancak basınç kesinlikle 6,2 bar (90 psig) değerini aşmamalıdır.

Figure 1

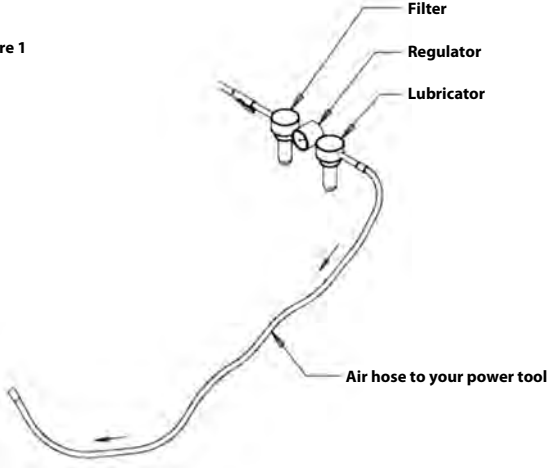

Bakım



Bakım işlemleri öncesinde hava beslemesini mutlaka kesin!
Sadece orijinal Mirka yedek parçalarını kullanın!

PBS 10 Kayışı Değiştirme

1. Hava beslemesini devre dışı bırakın.
2. Kilit işlevini serbest bırakmak için, gerilim kolunu koruyucu çelik kapağa doğru itin. Bkz. Şekil 2.
3. Kapak düğmesini gevşeterek, koruyucu çelik kapağı açın.
4. Kayışı, ortalanmasına dikkat ederek değiştirin.
5. Kapak düğmesini sıkarak, koruyucu çelik kapağı kapatın.
6. Gerilimi devreye almak için, gerilim kolundaki kilit işlevini çelik kapağa doğru bastırın. Bkz. Şekil 3.

Örnek



Şekil 2 (Adım 2)

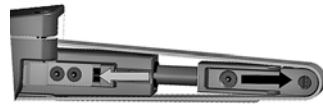

Şekil 3 (Adım 6)

PBS 13 Kayışı Değiştirme

1. Hava beslemesini devre dışı bırakın.
2. Koruyucu kapağı açmak için, plakayı itin.
3. Kayışı, ortalanmasına dikkat ederek değiştirmek için plakaya bastırmaya devam edin.
4. Gerilimi devreye almak için itme plakasını serbest bırakın.
5. Koruyucu çelik kapağı kapatın.



Diğer servis işlemleri

Servis işlemleri mutlaka eğitimli personel tarafından gerçekleştirilmelidir. Aletin garantisinin geçerliliğini sürdürmek ve optimal güvenlik ve işlevini garantilemek için, servis işlemleri yetkili bir Mirka servis merkezi tarafından gerçekleştirilmelidir. Size en yakın Mirka yetkili servis merkezini öğrenmek için, Mirka Müşteri Hizmetleri veya Mirka satıcınızla irtibat kurun.

Sorun giderme kılavuzu

Belirti	Olası neden	Çözüm
Düşük güç ve/veya düşük serbest hız.	Hız kontrolü ayarı düşük hıza ayarlanmış.	Hız kumandasını istenilen hıza çevirin.
	Yetersiz hava basıncı.	Hava beslemesini (işletim talimatlarına uygun şekilde) kontrol edin.
	Tıkalı hava giriş eleği.	Eleği temizleyin veya yenisiyle değiştirin.
	Motor yuvasında dahili hava sızıntısı.	Motor takımını ve hizalanmasını kontrol edin. Motor takımı üzerindeki hava girişi O-halkası hizalanmasını kontrol edin.
	Vanalar aşınmış veya kırık.	Komple yeni bir vana ve rotor seti monte edin.
	Yuva çatlamış veya hasarlanmış.	Mirka yetkili servis merkezi ile irtibat kurun.
Hız kontrolünde hava sızıntısı.	Kirli, kırık veya bükülmüş vana yayı, vana veya vana yatağı.	Aşınmış veya hasarlı parçaları sökün, kontrol edin ve yenileriyle değiştirin.
	Hava valfi hatalı monte edilmiş.	Hava giriş bağlantısını sökün ve hava vanasını, supap gövdesi dik pozisyonda olacak şekilde takın.
Titreşim / düzensiz çalışma.	Aşınmış veya kırık motor rulman(lar)ı.	Aşınmış veya kırık Yatakları yenileriyle değiştirin.
	Düşük motor hızı.	Motor hızını, akış regülatörü ile artırın; maks. 6,2 bar (90 psig).

符合性声明

Mirka Ltd, 66850 Jeppo, Finland				
根据我们的唯一责任声明, Mirka® 产品 (如下所列, 特定型号请参见“技术数据”表) (与此声明相关) 符合以下标准或其他规范性文件: EN ISO 12100:2010、EN ISO 11148-8:2011、EN ISO 15744:2008、EN ISO 20643:2008 + A1:2012 符合 2006/42/EC 规范。				
产品: Mirka® PBS 10NV & 13NV				
Jeppo 21.12.2021 发布地点和日期	 公司	 Stefan Sjöberg, 首席执行官	制造商/供应商 Mirka Ltd 66850 Jeppo, Finland 电话 +358 20 760 2111 传真 +358 20 760 2290 www.mirka.com	

原始说明译文。我们保留不经事先通知而更改本手册的权利。

重要注意事项

在安装、操作、或维护该工具之前, 请仔细阅读这些安全和操作说明。将这些说明保存在安全且方便取用的位置。请阅读并遵守国家及地方政府的相关规定

所需的人员安全设备



阅读操作员手册



佩戴安全眼镜



佩戴听力保护装置







佩戴安全手套



佩戴口罩

符号

	符合欧盟相关标准
	符合英国相关法规
	符合欧亚经济联盟符合性要求
	符合塞尔维亚符合性要求



警告: 可能会导致死亡或重伤和/或财产损失的潜在危险情况。
注意: 可能会导致轻伤或中等程度伤害和/或财产损失的潜在危险情况。

请阅读并遵守

- 一般工业安全与健康法规, Part 1910, OSHA 2206, 提供方: Superintendent of Documents; Government Printing Office; Washington DC 20402
- 便携式气动工具安全条例, ANSI B186.1 提供方: American National Standards Institute, Inc., 1430 Broadway, New York, New York 10018
- 州与地方法规

警告

- 在使用本工具时，必须按照制造商的说明和地方/国家标准来佩戴所需的个人安全防护设备。
- 不得在疲劳或服用毒品、酒精或药物的情况下使用电动工具。
- 阅读工作台面的材料安全数据表 (MSDS)。
- 使用本工具之前需要除尘。合适的除尘装置能减少有害粉尘。
- 身体不得过度伸展。始终保持合适的立足点和平衡。
- 不得穿着宽松的衣服或佩戴首饰。保持头发、衣服和手套远离移动的零件。
- 宽松的衣服、首饰或长发会被移动的零件挂住。
- 如果感到任何的手部/腕部不适，请停止工作并马上就医。
- 重复性的工作、运动和过度震动会导致手部、腕部和胳膊受伤。
- 不得在爆炸性环境中使用本电动工具，如存在易燃液体、气体或粉尘的情况下。
- 本工具没有电气绝缘。在操作之前应检查工作区域是否带电以及是否有天然气管道等。

注意

- 防止意外启动。
- 请保持作业区域干净、照明充足。
- 必须确保牢牢固定待砂磨的工件。
- 在更换砂轮之前，必须要断开气源。

其他安全警告

- 在使用本工具之前请阅读所有说明。所有操作人员都必须接受有关本工具使用及安全的全面培训。
- 所有维护工作都必须由经过培训的人员执行。若要进行维修，请联系 Mirka 授权服务中心！
- 必须穿戴所需的安全设备（参见警告）。
- 操作者必须站在稳固的位置上，依靠坚实的立足点，与结实的地板之间产生较大的抓地力。
- 必须要注意确保工作安全；绝不要在连接气源的情况下搬运、存放工具或将其置于无人看管的情况下。
- 不超过 6.2 bar (90 psig) 的最大建议气压。
- 注意要避免使衣服、领带、头发、清洁抹布等与本工具的转动部件缠绕在一起。
- 如果本工具有故障的迹象，请立即停止使用并安排检修和维修。

技术数据

Mirka® PBS	10NV 10 x 330 mm	13NV 12.7 x 457 mm
砂带尺寸	10 x 12 x 330 mm	10 x 12 x 457 mm
产品净重	0.81 kg	0.92 kg
转速	17.000 /min	20.000 /min
声压电平 (L _{pA})	83.8 dB(A)	85.7 dB(A)
声功率电平 (L _{WA})	94.8 dB(A)	96.7 dB(A)
功率	417.6 W	522 W
耗气量	610 lpm	800 lpm
振动级*	1.88 m/s ²	1.04 m/s ²
振动排放不确定度 K*	0.68 m/s ²	0.59 m/s ²

噪音测试根据 EN ISO 15744:2008 –“手持非电动工具 – 噪音测量法规 – 工程方法 (2 级)”执行。

振动测试根据 EN ISO 20643:2008 – 机械振动 – 手持和手推式机械 – 振动排放评估原则执行。

规格如有变更，恕不另行通知。不同市场可用的型号范围可能有所不同。

* 表中所列值来自根据所述法规和标准进行的实验室测试，并不足以进行风险评估。在特定工作场所中测得的值可能比声明的值要大。实际接触值和个人受到的风险或伤害等级在每种情况下都不同，具体取决于周围的环境、个人工作的方式、加工的特定材料、工作站设计以及用户的接触时间和身体状况。对于使用声明值而不是实际接触值来对个人风险进行评估而导致的后果，Mirka Ltd 将不承担任何责任。

更多职业健康和安全管理信息，请参见以下网站：

<https://osha.europa.eu/en> (欧洲) 或 <http://www.osha.gov> (美国)

正确使用工具

本工具专为使用专用研磨材料对所有类型的材料进行砂磨而设计，包括金属、木材、石材、塑料等。在没有咨询 Mirka 经销商的情况下，不得将本工具用于指定用途以外的用途。

工作站

本工具可作为手持工具使用。始终建议站在牢固地面上时使用本工具。它可位于任何位置，但是在使用之前，操作员必须位于稳固的位置，有一个坚实的抓地力和立足点，并且要注意砂磨机会产生扭矩反作用。参见“操作说明”部分。

操作说明

拆开工具包装时，确保其保持原封、完整，并且运输途中没有造成损坏。绝不要使用损坏的工具。

不要在没有采用易于触及和操作的空气切断阀的情况下将工具连接到压缩空气系统。强烈建议按照图 1 所示的方法来连接空气过滤器、调节器和润滑器 (FRL)，这样才能向工具提供干净、经过润滑且具有正确压力的空气。有关这些设备的详细信息，请咨询您的供应商。如果没有使用这些设备，那么应手动润滑工具。

要手动润滑工具，请断开空气软管，然后滴 2 到 3 滴提供的油或 Wurth art. 编号 08930505 到工具的空气软管接头中。重新将本工具连接到气源，然后缓慢运转工具数秒钟，让空气推动油循环。如果频繁使用工具，那么每天都要对其进行润滑。

建议在本工具运行时将工具的气压保持在 6.2 bar (90 psig)。本工具可以在气压偏低的情况下运行，但是绝不能超过 6.2 bar (90 psig)。

Figure 1

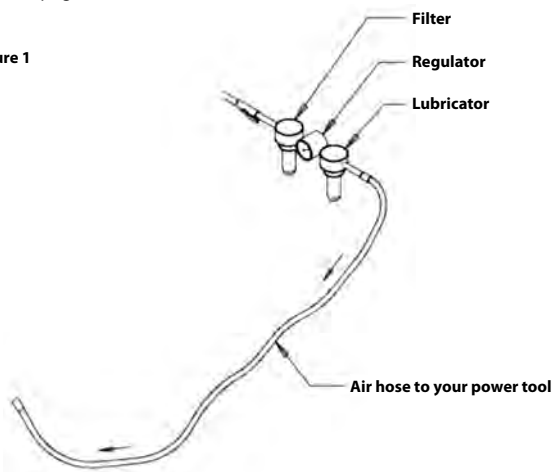

维护



在维护之前必须断开气源！
仅使用 Mirka 原装备件！

更换砂带 PBS 10

1. 断开气源。
2. 将张力臂推向钢制保护罩，以释放锁止功能。见图 2。
3. 松开罩盖旋钮，打开钢制保护罩。
4. 更换砂带，确保砂带居中。
5. 拧紧罩盖旋钮，关闭钢制保护罩。
6. 将张力臂上的锁止功能按向钢制保护罩，以接合张力。见图 3。

示例



图 2 (第 2 步)



图 3 (第 6 步)

更换砂带 PBS 13

1. 断开气源。
2. 推动推板，打开保护罩。
3. 保持推板受压，以便更换砂带，确保砂带居中。
4. 松开推板，以接合张力。
5. 关闭钢制保护罩。



其他服务



必须由经过培训的人员进行维修。要保持工具保修有效并确保最佳的工具安全性和性能，必须由 Mirka 授权服务中心进行维修。要寻找当地的 Mirka 授权服务中心，请联系 Mirka 客户服务或您的 Mirka 经销商。

故障排除指南

症状	可能的原因	解决方案
功率和/或空载速度较低。	速度控制装置被设置为低速。	将速度控制装置调整至所需速度。
	气压较低。	检查气源（根据操作说明）。
	进气滤网堵住。	清洁或更换滤网。
	电机外壳内部空气泄漏。	检查电机组件以及是否对齐。 检查电机组件上的进气口 O 型环是否对齐。
	叶片磨损或损坏。	安装一整套新叶片和转子。
	外壳破裂或损坏。	联系 Mirka 授权服务中心。

症状	可能的原因	解决方案
速度控制装置出现空气泄漏。	阀簧、阀门或阀座受到污染、损坏或弯曲。	拆卸、检查并更换磨损或损坏的零件。
	空气阀门组装错误。	拆除进气口连接并重新组装空气阀，使阀杆处于其顶部位置。
振动/难以操控。	电机轴承磨损或损坏。	更换磨损或损坏的轴承。
	电机速度过低。	通过流量调节器增加电机速度，最大 6.2 bar (90 psig)。

Declaration of conformity

<p>Mirka Ltd, 66850 Jeppo, Finland</p> <p>declare under our sole responsibility that the Mirka® products (listed below and see "Technical data" table for particular model) to which this declaration relates are in conformity with the following standards or other normative documents: BS EN ISO 12100:2010, BS EN ISO 11148-8:2011, BS EN ISO 15744:2008, BS EN ISO 20643:2008 + A1:2012 in accordance with the regulations Supply of Machinery (Safety) Regulations 2008.</p>		
<p>Products: Mirka® PBS 10NV & 13NV</p>		
<p><i>Jeppo 21.12.2021</i> Place and date of issue</p>	 Company	 Stefan Sjöberg, CEO
<p>Manufacturer / Supplier Mirka Ltd 66850 Jeppo, Finland Tel. +358 20 760 2111 Fax +358 20 760 2290 www.mirka.com</p>	<p>Importer Information Mirka (UK) Ltd Saxon House Shirwell Crescent Furzton Lake Milton Keynes MK4 1GA Tel. +44 (0)1908 866100</p>	

This chapter is an addition to the English language chapter of the manual in order to fulfill the UKCA regulation requirements. Please refer to the English language chapter for more information about your product.



Mirka Ltd
Finland

Brazil Mirka Brasil Ltda.
Belgium Mirka Belgium Logistics NV
Canada Mirka Canada Inc.
China Mirka Trading Shanghai Co., Ltd
Finland & Baltics Mirka Ltd
France Mirka France Sarl
Germany Mirka GmbH
India Mirka India Pvt Ltd
Italy Mirka Italia s.r.l., Cafro S.p.A.
Mexico Mirka Mexicana S.A. de C.V.
Russia Mirka Rus LLC
Singapore Mirka Asia Pacific Pte Ltd
Spain Mirka Ibérica S.A.U.
Sweden Mirka Scandinavia AB
Turkey Mirka Turkey Zımpara Ltd Şirketi
United Kingdom Mirka (UK) Ltd
United Arab Emirates Mirka Middle East FZCO
USA Mirka USA Inc.

For contact information,
please visit www.mirka.com



Dedicated to the finish