

TE-50  
TE-75

TE-75S  
TE-125

TE-125BF

EN User and installation manual  
DE Installations- und Gebrauchsanweisung  
IT Manuale per l'installazione e l'uso  
PL Instrukcja montażu i obsługi  
CS Montážní a servisní návod  
SK Montážny a servisný návod  
UK Посібник зі встановлення й експлуатації  
RU Руководство по установке и обслуживанию

Food Waste Disposer  
Speisereste-Entsorge  
Tritarifiuti  
Młynek do odpadów spożywczych  
Drtič kuchyňského odpadu  
Drvič kuchyňského odpadu  
Подрібнювач для харчових відходів  
Измельчитель пищевых отходов

Make  
it  
Wonderful

**TM**.by  
ONLINE STORE

<https://tm.by>  
Интернет-магазин

**FRANKE**



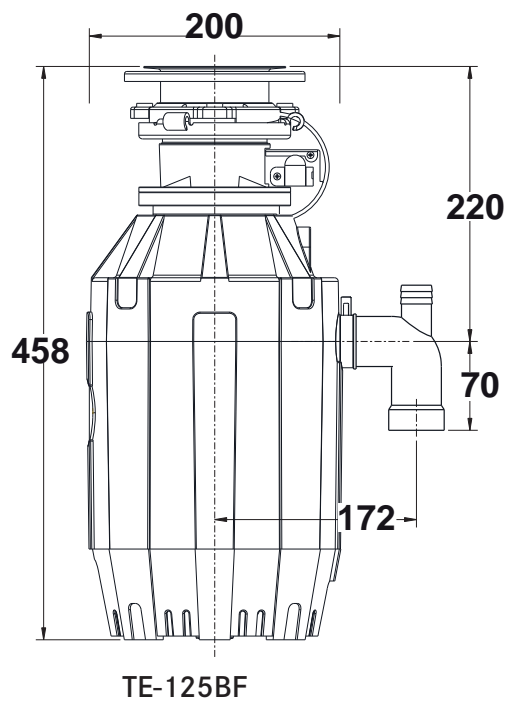
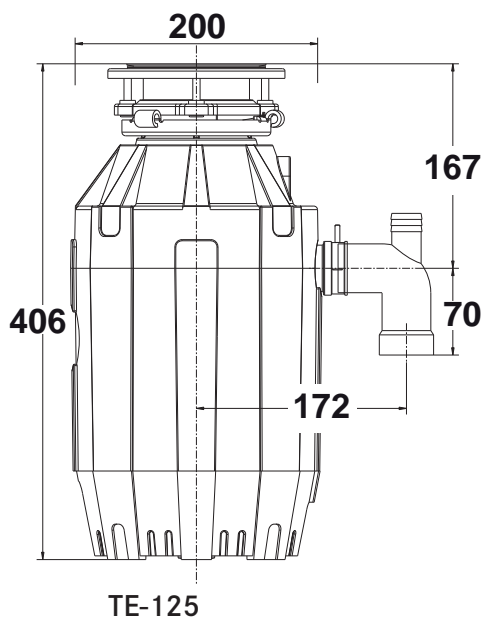
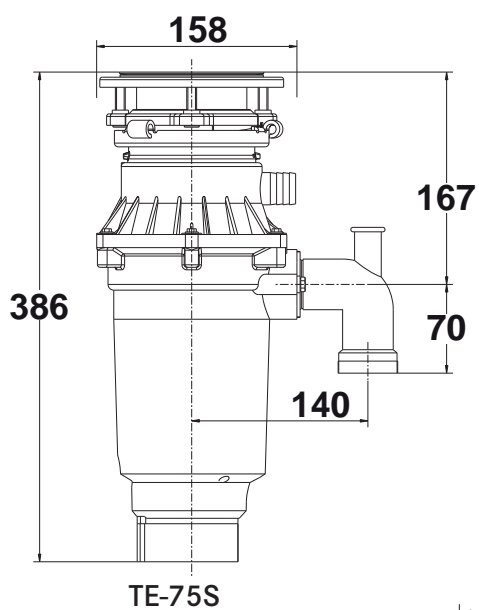
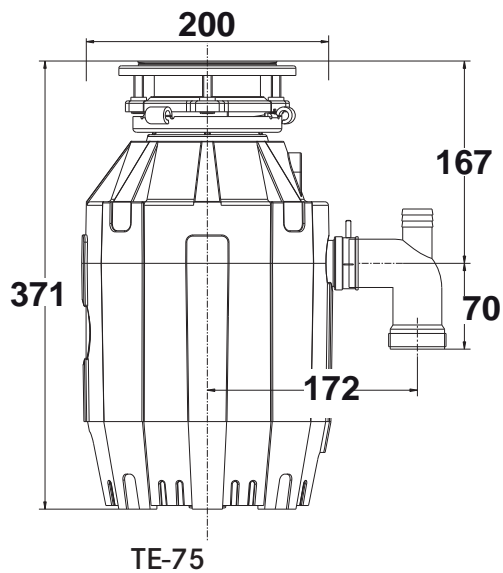
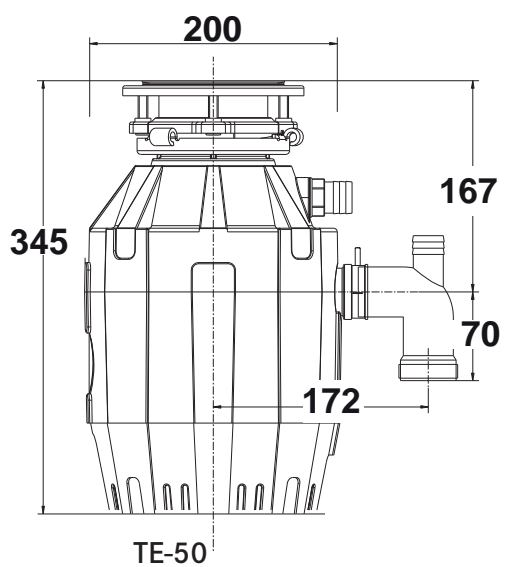

## TABLE OF CONTENTS

---

About this manual	5
Intended use	5
Safety information	5
Assembly parts	6
Removal of old unit	7
Plumbing connection	8
Installation of mounting assembly	8
Electrical connection	10
Attaching discharge elbow	11
Air switch operated	12
Operating instructions	12
Continuous feed	12
Batch feed	12
Troubleshooting	13
Cleaning and Maintenance	14
Disposal	14

## ABOUT THIS MANUAL

This user manual applies to several models of the device. Thus it may be possible that some of the described features and functions are not available on your specific model.

FRANKE reserves the right to make modifications to the product without prior notice. All information correct at time of issuance.

- ▶ Keep the user manual.
- ▶ Use the device described in this user manual only according to the intended use.

Symbol	Meaning
	Warning symbol. Warning against risks of injury.
▷	Actions in safety and warning notes to avoid injury or damage.
▶	Action step. Specifies an action to be done.
■	Result. Result of one or more action steps.
✓	Precondition that has to be fulfilled before performing the following action.

## INTENDED USE

The food waste disposer is an electrical device to be installed under the sink in order to shred food waste into pieces.

Make sure that the authorities permit the installation of the waste disposer.

- ▷ Use the waste disposer only for food waste.

## SAFETY INFORMATION

INSTRUCTIONS PERTAINING TO A RISK OF FIRE, ELECTRIC SHOCK OR INJURY TO PERSONS.



**WARNING:** When using electrical appliances, basic precautions should always be followed, including the following:

- ▷ Read all instructions before using the appliance.
- ▷ To reduce the risk of injury, close supervision is necessary when an appliance is used near children.
- ▷ Do not put fingers or hands into a waste disposer.
- ▷ Turn the power switch to the off position before attempting to clear a jam or remove an object from the disposer.
- ▷ When attempting to loosen a jam in a waste disposer, use a long wooden object such as a wooden spoon or the wooden handle of a broom or mop.
- ▷ When attempting to remove objects from a waste disposer use long-handled tongs or pliers. If the disposer is magnetically actuated, non-magnetic tools should be used.
- ▷ To reduce the risk of injury by materials that may be expelled by a waste disposer, do not put the following into a disposer: clam or oyster shells; caustic drain cleaners or similar products; glass, china or plastic; large whole bones; metal, such as bottle caps, tin cans, aluminum foil or utensils; hot fat or other hot liquids; whole corn-husks.
- ▷ When not operating a disposer, leave the stopper in place to reduce the risk of objects falling into the disposer.
- ▷ DO NOT operate disposer unless splash guard is in place.
- ▷ For proper earthing instructions see the ELECTRICAL CONNECTIONS portion of this manual.
- ▷ **This Food Waste Disposer has been designed to operate on 220-240V~, 50/60 Hz exclusively. Using any other voltage or Hz adversely affects performance.**

The receptacle to which this appliance is connected must be controlled by a switch.

## ASSEMBLY PARTS

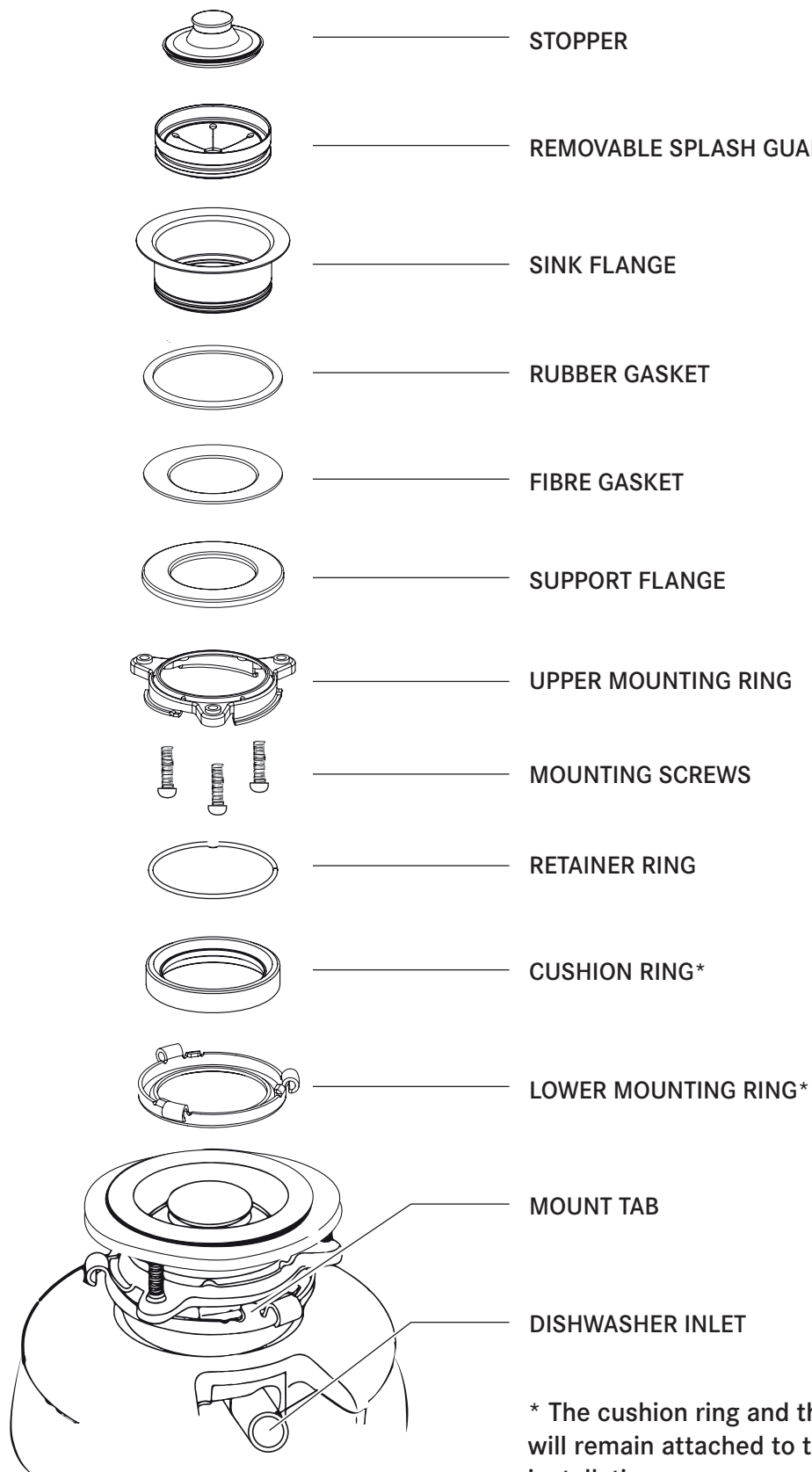

## REMOVAL OF OLD UNIT

TYPICAL INSTRUCTIONS, YOUR MODEL MAY VARY.

- ▷ Before starting this step, **turn off electrical power** at the circuit breaker or fuse box.
- ▷ **Unplug disposer.**

If your old mount is the same type as the mount on your new disposer, just reverse the assembly instructions found in INSTALLATION OF MOUNTING ASSEMBLY. If your new mount system is different, follow these instructions:

- ▶ Have a container available to catch any excess water / waste from current disposer.
- ▶ Use a pipe wrench to disconnect drain line where it attaches to disposer discharge elbow (fig. 1A).
- ▶ Remove disposer from sink flange by turning mounting ring to the left clockwise (fig. 1B). If you are unable to turn the mounting ring, tap on one of the extensions from the ring with a hammer. Some mounting systems have tubular extensions. Inserting a screwdriver into one tube will provide additional leverage for turning the mounting ring (fig. 1B). Some disposers may require the removal or loosening of nuts from the mounting screws (fig. 1C). Some disposers may require the removal of a clamp.

**CAUTION:** Be sure to support the disposer while performing this step or it may fall when the mounting ring is disconnected from the mounting assembly.

- ▶ To remove remaining mounting system from the sink, loosen the screws, push mounting ring up. Under it is the snap ring. Use screwdriver to pop off ring (fig. 1D). Remove the mounting ring, protector ring and gasket from sink flange. Some mounts will require the unscrewing of a large ring holding the sink flange in place. Pull sink flange up through sink and clean off old putty from sink.
- ▶ Ensure that sink is clean and thoroughly dry.

**IMPORTANT:** This is a good time to clean out the trap and drain lines by running a drain auger or plumber's snake before installing your new disposer.

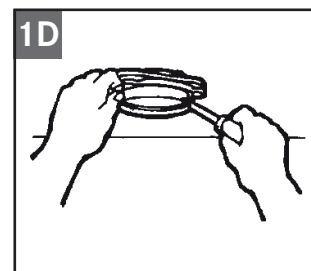
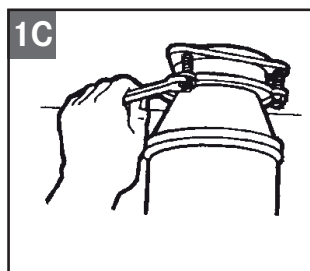
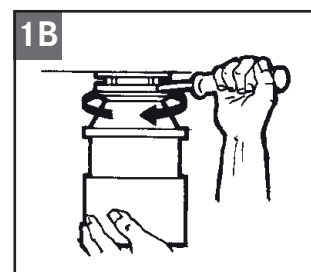
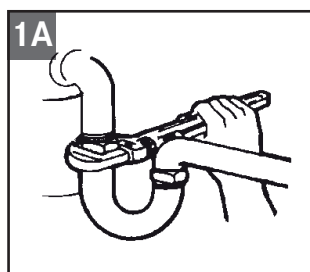

## PLUMBING CONNECTION

If dishwasher and/or overflow is **not to be connected** go on to next section.

If you are utilizing a dishwasher, this should preferably be connected directly to the relevant connection in the siphon. If a dishwasher connection is not available in the siphon, complete the following procedure:

- ▶ Using a blunt instrument (steel punch or wooden dowel), knock out entire plug (fig. 2A). Do not use a screwdriver or sharp instrument. (When knockout plug falls into disposer, you may remove it or grind it up when the disposer is used. This will not damage the disposer in any way, but may take some time to grind).
- ▶ Connect overflow hose (fig. 2B) using hose clamp. If hose size is different, you need a stepped rubber adaptor.
- ▶ Connect dishwasher hose (fig. 2B) using hose clamp. Make sure all plumbing connections are tight and in accordance with all plumbing codes and ordinances. Run water and check for leaks.

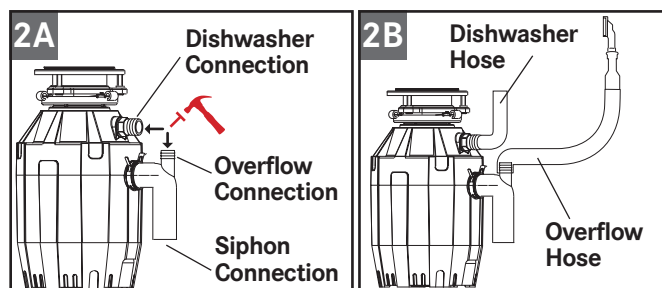

## INSTALLATION OF MOUNTING ASSEMBLY

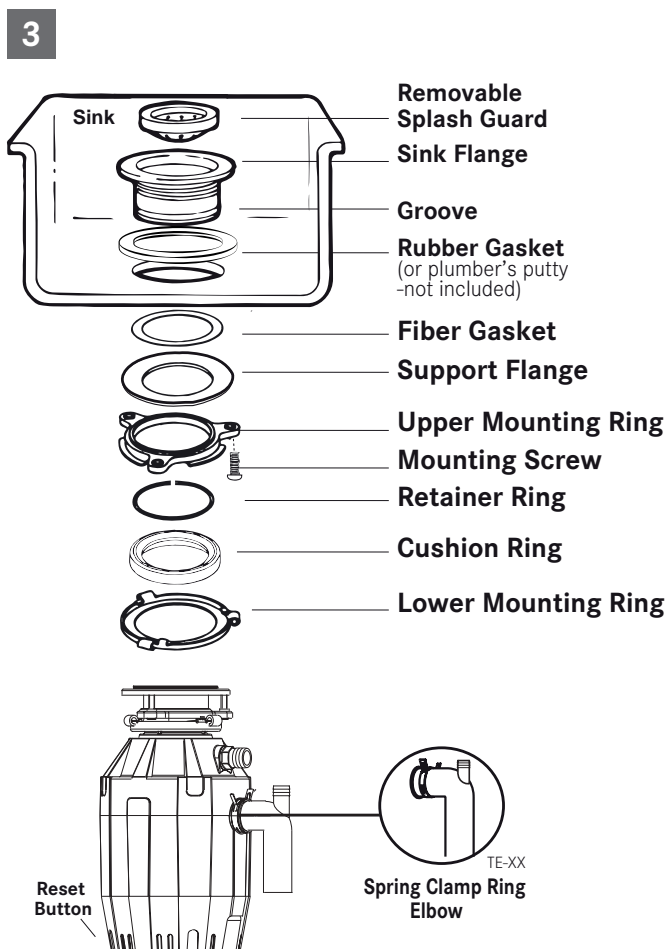

**NOTE:** The mounting components are assembled out of the box in the same order they will be assembled on the sink, so please pay close attention to the order of the mounting system components before you disassemble them.

- ▶ **The cushion ring and the lower mounting ring will remain attached to the disposer during installation.** Disassemble the other components of the mounting assembly by rotating lower mounting ring clockwise until the lower mounting ring tabs slide off from the upper mounting ring ramp. This will allow you to separate the upper assembly from the remaining lower mounting assembly.
- ▶ Unscrew the 3 mounting screws until the upper mounting ring can be moved to the top of the support flange. Remove the retainer ring with a screw driver.
- ▶ Keep the remaining parts placed together in the order they were removed. Before you connect the disposer to the mounting assembly under the sink, make sure the lower mounting ring is in place and the black cushion ring is still engaged properly to the top of the disposer opening. (Do not remove the cushion ring.)



- ▶ Be sure the sink is clean. Install a bead of plumber's putty to the sink flange (1). From top of the sink, push the sink flange down against the sink opening to make a good seal (2). **Do not move or rotate** the sink flange once it has been seated or the seal may be broken.

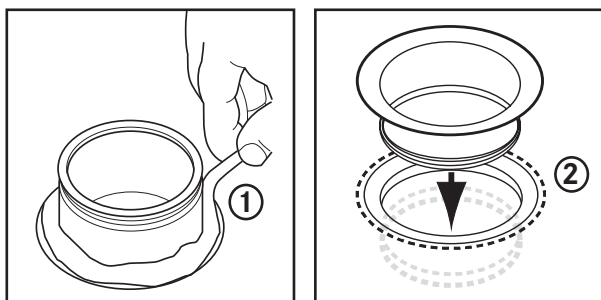

- ▶ Place a heavy object, such as the disposer (use a towel to prevent sink scratching) on top of the sink flange to hold it down.
- ▶ Take the remaining portion of the mounting assembly, that was put aside. From under the sink insert the fibre gasket (3), then the support flange (4), and then the upper mounting ring (5).
- ▶ Hold the three parts in place while attaching the retainer ring (6) by pulling it apart and sliding it onto the sink flange (7) until it snaps into the groove of the sink flange (7).

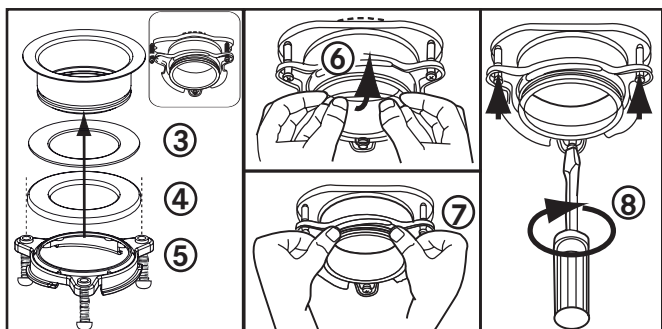

- ▶ Tighten the three mounting screws evenly and firmly against the supporting flange (8). Do not over tighten.
- ▶ Trim off any excess plumber's putty.
- ▶ Attach disposer onto the upper mounting ring by aligning the three mounting tabs on the lower mounting ring with the slide-up ramps on the upper mounting ring and rotating counter clockwise.

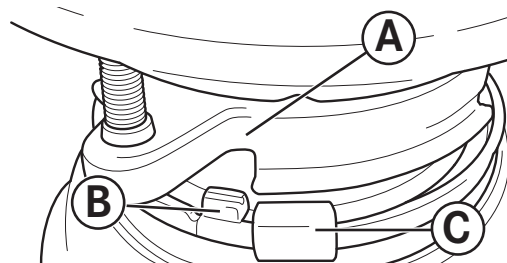

- ▶ The lower mounting ring (which is part of the disposer) has 3 tabs that grab the mounting ring ramp.
- (A) points to the upper mounting ring.
- (B) is the tab that slides up onto the "Ramp".
- (C) is the „Ear“ that is used to help rotate the lower mounting ring.
- ▶ Use a screwdriver for leverage if needed.

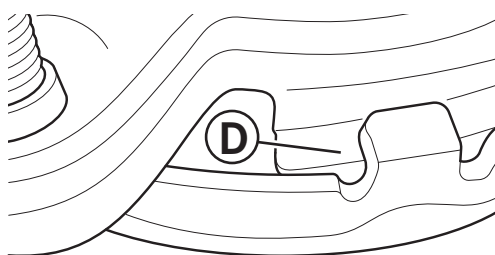

- ▶ Lift and turn the lower mounting ring counter clockwise until all three mounting tabs lock over the ridges (F) on the slide-up ramps (D) of the upper mounting ring.

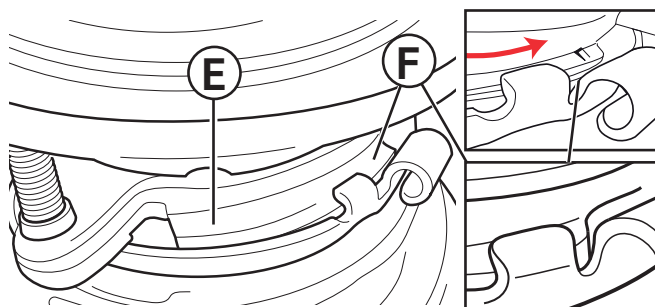

- ▶ As the lower mounting ring is turned counter clockwise each tab slides up onto the upper mounting ring ramp (E) and locks in position over the ridges (F).
- ▶ Use a screwdriver or hammer for leverage if needed.
- ▶ If a disposer needs to be removed, tapping on the Ear clockwise with a hammer will easily loosen the lower mounting ring.

## Electrical connection

- ▷ Connect disposer to appropriate household current only.

The receptacle to which this appliance is connected must be controlled by a switch.

 **WARNING:** Improper connection of the equipment-earthing conductor can result in a risk of **electric shock**. Check with a qualified electrician or serviceman if you are in doubt as to whether the appliance is **properly earthed**. Do not modify the plug provided with the appliance if it will not fit the outlet. Have a **proper outlet installed** by a qualified electrician.

## Earthing instructions

### FOR WASTE DISPOSERS EQUIPPED WITH AN EARTHED PLUG-IN POWER CORD

- ▷ This appliance must be earthed. In the event of a malfunction or breakdown, earthing provides a path of least resistance for electric current to reduce the risk of electric shock. This appliance is equipped with a cord having an equipment-grounding conductor and a grounding plug.
- ▷ The plug must be plugged into an appropriate outlet that is properly installed and grounded in accordance with all local codes and ordinances.
- ▷ If the supply cord is damaged it must be replaced by the manufacturer, its service agent or similarly qualified person in order to avoid a hazard.

**Removing an attached power cord or plug voids the warranty.**

**The following UK Electrical Section is for United Kingdom only - skip if not applicable.**

### WHEN USING THE ATTACHED PRE-WIRED MOULDED PLUG AND LEAD (fig. 3A)

- ✓ These disposers are engineered to be connected to a 220/240 V~50/60 Hz electrical supply through the attached three-pin plug and into a wired socket.
- ✓ The disposer must be protected by a BS 1363 13 Amp fuse. The fuse is included within the molded plug and lead, attached to the disposer.
- ✓ The 13 Amp double pole switched spur switch should be positioned higher than the sink countertop and at a minimum of one meter from

the side of the sink, away from water splashes and out of the reach of children. This spur switch must be a double pole with at least 3 mm contact separation in each pole. 20 Amp DP switches BS 3676 meet this condition.

- ✓ To avoid accidentally leaving the disposer running, a switch with a neon indicator lamp is suggested.
- ✓ A 13 Amp ASTA approved fuse, to BS 1363 must be fitted in the fuse carrier of this spur switch.

### ELECTRICAL CONNECTIONS:

- ▶ Simply insert the plug into the socket wired as previously described.

### WHEN NOT USING THE PRE-WIRED PLUG BUT WIRING DIRECT WITH FIXED WIRING (fig. 3B).

- ✓ The switches used must be double pole type and have at least a 3 mm contact separation in each pole (20 Amp DP switches to BS 3676 meet this requirement). Prepare the tips of the wires of the electrical lead and attach to the junction box.
- ✓ Disconnect the junction box from the electrical supply before making the following connections:
- ✓ The green and yellow wire must be connected to the terminal marked in one of the following ways:
  - with the letter "E"
  - by the earth symbol ()
  - coloured green or green and yellow.
- ✓ The brown wire must be connected to the terminal that is marked with the letter „L“.
- ✓ The blue wire must be attached to the terminal that is marked with the letter „N“.

(NOTE: As your disposer has a molded plug on the lead and the plug is not to be used, cut it off and dispose of it wisely. A moulded plug with a loose lead with disconnected wires can be hazardous as an **electrical shock hazard** could occur should such a plug be inserted into a 13 Amp socket anywhere within the home.)

### IS THE DISPOSER EARTHED?

 **WARNING:** this appliance **must be earthed!** In the event of a malfunction or breakdown, earthing reduces the **risk of shock**. This disposer must be connected to an earthed, metal, permanent wiring conductor and connected to the equipment earthing terminal or lead on the disposer.

### ELECTRICAL CONNECTION FOR DISPOSER PROVIDED WITH PREWIRED MOLDED PLUG AND LEAD. For continuous feed only - not batch feed

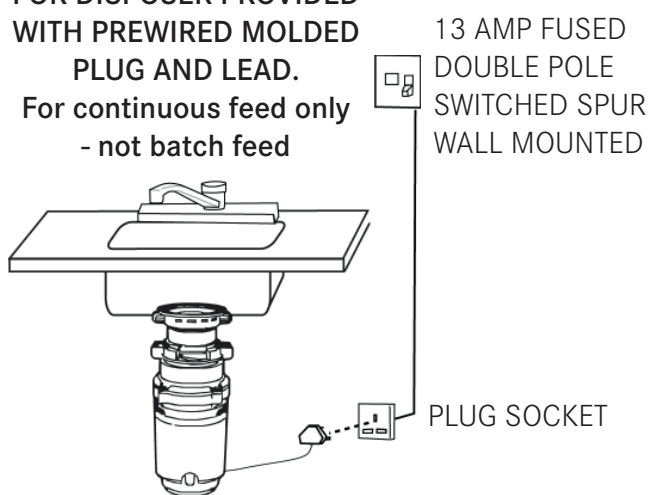

3A

### FIXED WIRE ELECTRICAL CONNECTION

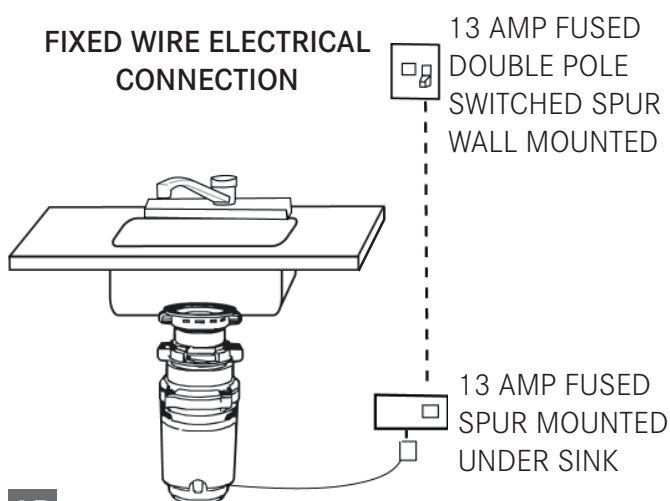

3B

### Replacing the fuse in moulded plugs

- ✓ The correct fuse cover must be refitted when changing the fuse.
- ✓ Remove the fuse cover and slide the fuse out.
- ✓ Replace it with a 13 Amp ASTA fuse (approved to BS 1363). Should the fuse cover be lost or damaged, an exact replacement should be used. These are available from an approved service agent, listed below. Never use the plug without the fuse cover fitted.

### Attaching discharge elbow

#### MODEL TE-75S

- ▶ Connect the waste elbow to the disposer by sliding the flange against the rubber gasket on the elbow and tightening the screws into the disposer (fig. 4A). Then connect bottom of the elbow by tightening the slip nut (fig. 4B). If using a straight pipe, it must have a lip similar to the one on the elbow. Remove the gasket from the elbow and install it on the straight pipe with the flat end of the gasket facing toward the disposer discharge opening.

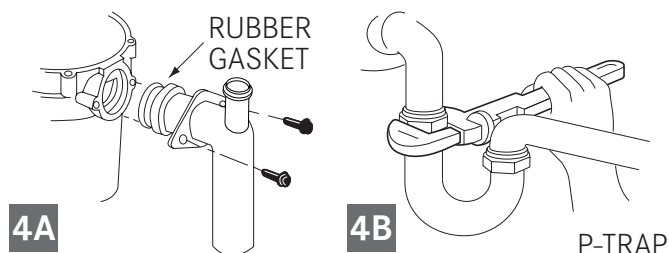

4A

4B

If you are connecting to a dishwasher, return to PLUMBING CONNECTION section (2A-B). If not, make sure all plumbing connections are tight and in accordance with all plumbing codes and ordinances. Run water and check for leaks.

#### MODELS TE-50, TE-75, TE-125, TE-125BF

- ▶ Depress the wings on the spring clamp to remove it from the rubber sleeve. Slip the spring clamp over the smooth side of the elbow and slide it towards the lipped side of the elbow (fig. 4C).
- ▶ Insert the waste elbow into the rubber sleeve so the elbow lip fits into the groove located inside the rubber sleeve. Position the spring clamp over the rubber sleeve and secure (fig. 4D). If using a straight pipe, use one with a lip matching the lip on the elbow supplied with the disposer.

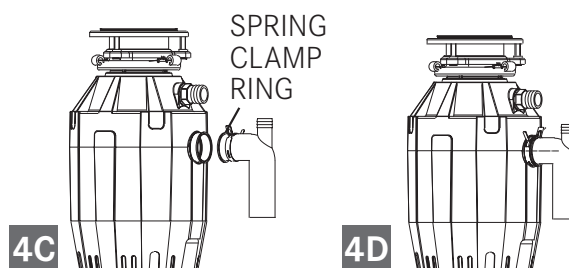

4C

4D

- ▶ If you are connecting to a dishwasher, return to PLUMBING CONNECTION section (2A-B). If not, make sure all plumbing connections are tight and in accordance with all plumbing codes and ordinances. Run water and check for leaks.

## Air switch operated

### Disposer Air Switch Assembly

The Actuator which consists of:

1. Actuator Button
2. Actuator Nut
3. Actuator Outlet (Threaded portion)

THE AIR SWITCH SENSOR ENCLOSURE which is installed into the disposer. Only the air tube nozzle is visible from the outside of the disposer.

AIR TUBE ASSEMBLY which consists of:

4. Air Tube-Clear or black
5. Air Tube Nut

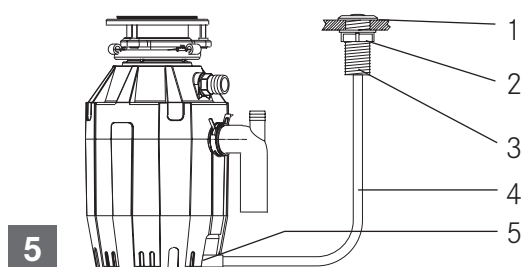

### Installation and Operating Instructions

- ▶ If a hole does not already exist - drill a hole of 35 mm to 40 mm into the sink or countertop where the actuator button (1) is to be placed.

- ▶ Insert, from the top, the actuator outlet through the drilled hole.
- ▶ Thread the actuator nut (2) onto the actuator outlet (3) and tighten firmly by hand.
- ▶ Firmly connect air tube: one side to actuator outlet (3) and one side to sensor inlet.
- ▶ Plug disposer power cord into main electrical service.
- ▶ To turn on disposer, press actuator button (1). To turn off, press actuator button again.

### Suggestions

- ▶ Be sure disposer is empty before using your dishwasher so it may drain properly.
- ▶ You may want to leave the stopper in the sink drain when not in use to prevent utensils and foreign objects from falling into the disposer.
- ▶ Your disposer is sturdily built to give you many years of trouble free service. It will handle all normal food wastes, but it will NOT grind or dispose of such items as plastic, tin cans, bottle caps, glass, china, leather, cloth, rubber, string, clam and oyster shells, aluminum foil or feathers.

## OPERATING INSTRUCTIONS

Your disposer is Continuous Feed if you did not specifically purchase a Batch Feed Disposer.

### Continuous feed

The Anti-Jam Swivel Impellers make a clicking sound as they initially swing into place. This indicates normal operation.

- ▶ Remove sink stopper. Turn on a medium flow of cold water.
- ▶ Turn switch to ON position; your motor will be turning at full speed and ready to use.
- ▶ Scrape in food waste. Down the drain go table scraps, peelings, rinds, seeds, pits, small bones and coffee grounds. To speed up food waste disposal, cut or break up large bones, rinds and cobs. Large bones and fibrous husks require considerable grinding time and are more easily thrown away with other trash. Do not be alarmed that the disposer slows down while grinding. The

disposer is actually increasing torque (grinding power) and is operating under normal conditions.

- ▶ Before turning disposer off, let water and disposer run for approximately 15 seconds after shredding stops. This assures that all waste is thoroughly flushed through trap and drain.
- ▶ It is not recommended to use hot water while running disposer. Cold water will keep waste and fats solid so disposer can flush away particles.

### Batch feed

MODEL TE-125BF

- ▶ Remove sink stopper. Turn on a medium flow of cold water.
- ▶ Scrape in food waste. Down the drain go table scraps, vegetable peelings, cobs, rinds, pits, bones and coffee grounds (fig. 6A).

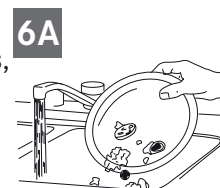

- ▶ Insert stopper to start disposer. (fig. **6B**). One of the two small slots in stopper base must line up with switch plunger inside the neck of the disposer. Push down firmly to turn the disposer on. Lift stopper to shut the disposer off.

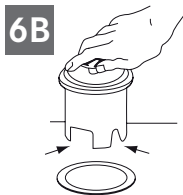

- ▶ Run disposer for 15 seconds after shredding stops. This ensures that all waste is thoroughly flushed through the drain.

- ▶ To fill sink, insert stopper and align the largest slot with the switch plunger (fig. **6C**). Push down to seal sink without starting the disposer. When medium sized slot (fig. **6B**) in stopper base is lined up with the switch plunger, water can drain, but tableware, etc., cannot be accidentally dropped into disposer.

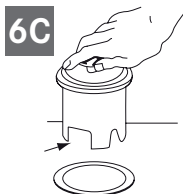

### CAUTION

- ▷ Cold water recommended.
- ▷ Do not use the food waste disposer with hard materials like glass or metal.
- ▷ Turn the machine off or unplug it while trying to unblock a blocked turntable with a wooden spoon.

### DO NOT PUT INSIDE :

- Caustic Soda and drain cleaning chemicals (Hydrochloric and muriatic acid), as they cause serious corrosion of metal parts . If used, resulting damage can be easily detected and all warranties are void
- Fat and oil in excess
- Plastic materials
- Pumpkins
- Banana skin
- Leaves of pineapple
- Asparagus
- Artichokes
- Shell (es. oyster, mussel, ecc.)
- Medicine
- Metal (bottle top)
- Plastic pieces
- Cow bone a/o large bones

### TO BE PUT INSIDE:

- Corn cobs
- Little bones (es. chicken and rabbit bones)
- Nut shells
- Meat scraps
- Melon and watermelon skins
- Fruit pips
- Grape pips
- Rice
- Grounds of coffee
- Eggshells
- Fishbones
- Fish heads
- Pasta
- Vegetables or vegetable peel
- Cheese
- Bread
- Soup

## TROUBLESHOOTING

Before seeking repair or replacement, we recommend that you review the following:

**LOUD NOISES** (other than those during grinding of small bones and fruit pips): these are usually caused by accidental entry of a spoon, bottle cap or other foreign object.

- ▶ To correct this, turn off electrical switch and water. After disposer has stopped.

**UNIT DOES NOT START:**

- ▶ Unplug power cord or turn either the wall switch or breaker box switch to "OFF"

position, depending on your model and wiring configuration.

- ▶ Remove stopper and /or splash guard. Check to see if turntable will rotate freely using a wooden broom handle. If turntable rotates freely, replace splash guard and check reset button to see if it has been tripped. Reset button is red and located opposite discharge elbow, near the bottom (fig. **3**). Push button in until it clicks and remains depressed.
- ▶ If reset button has not been tripped, check for shorted or broken wire connecting to disposer.

Check electrical power switch, fuse box or circuit breaker. If wiring and electrical components are intact, the unit may have internal problems that require service or replacement.

#### IF TURNTABLE DOES NOT ROTATE FREELY:

- ▶ Turn off disposer, then check for any foreign object lodged between the turntable and grind ring. Dislodge object by rotating table with a wooden broom handle and remove object (fig. 7). If no foreign object is present, there may be internal problems.

LEAKS: If the unit leaks at the top, it may be due to:

- Improper seating of sink flange (gasket centering, putty or tightening).
- Support ring not tightened properly.
- Defective or improperly installed cushion mount.

If unit leaks at the waste elbow, leak may be due to improper tightening of elbow flange screws.

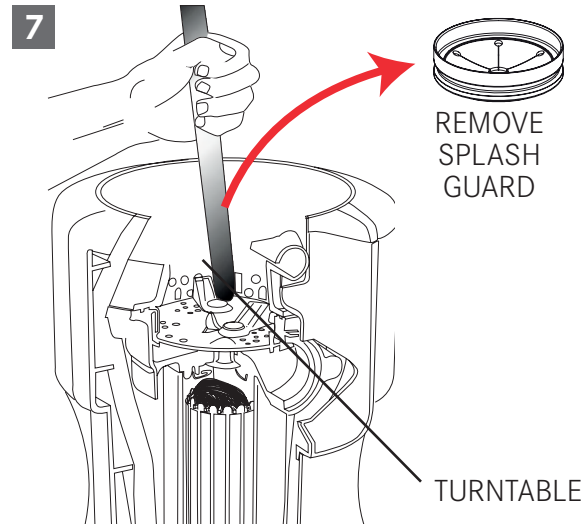

## CLEANING AND MAINTENANCE

### DO NOT ATTEMPT TO LUBRICATE YOUR DISPOSER!

The motor is permanently lubricated. The disposer is self cleaning and scours its internal parts with each use. **Never** put caustic soda or chemical drain cleaners, as hydrochloric and muriatic acid, products for unclogging the sink drain, into the disposer, as they cause serious corrosion of metal parts.

If used, resulting damage can be easily detected and all warranties are void. Mineral deposits from your water can form on the stainless steel turntable, giving the appearance of rust. **Do not** be alarmed, the stainless steel turntables used will not corrode.

## DISPOSAL



The symbol on the product or on the packaging indicates that the device must not be disposed of in the domestic waste.

By disposing of the device in a proper way you help to avoid harmful consequences to environment and health.

Further information about recycling the device is available from the competent authority, the local refuse disposal service or the vendor of the device.

- ▷ Dispose of the device, which is to be discarded, via a specialised waste collection point for electronic and electrical devices.

In accordance with the article of Legislative Decree no. 15 dated 25 July, Implementation of Directive 2002/96/EC regarding the reduction of the hazardous substances used in electrical and

electronic appliances, and waste disposal". The barred dustbin symbol on the appliance indicates that at the end of its working life the product must not be disposed of as household waste. Consequently, when the appliance has reached the end of its working life the user must take it to a suitable recycling centre for electronic and electrotechnical waste, or return it to the dealer when purchasing a new appliance of equivalent type. Proper separate waste collection of the scrapped appliance for subsequent recycling, treatment and environmentally-friendly disposal helps prevent a potentially negative impact on the environment and health and facilitates recycling of the materials used in appliance construction.

The food waste disposer is for domestic use only.



# INHALTSVERZEICHNIS

---

Zu dieser Gebrauchsanleitung	17
Bestimmungsgemäße Verwendung	17
Sicherheitshinweise	18
Montageteile	19
Ausbau der alten Einheit	20
Anschluss der Leitungen	21
Installation der Montageeinheit	21
Elektrischer Anschluss	23
Montage des Ausflusswinkelstücks	23
Betätigung mit Luftscharter	24
Betriebsanweisung	25
Kontinuierliche Zufuhr	25
Portionsweise Zufuhr	25
Fehlersuche	26
Reinigung und Pflege	27
Entsorgung	27



## ZU DIESER GEBRAUCHSANLEITUNG

Diese Bedienungsanleitung gilt für verschiedene Modelle des Geräts. Auf diese Weise ist es möglich, dass einige der beschriebenen Merkmale und Funktionen an Ihrem spezifischen Modell nicht verfügbar sind.

FRANKE behält sich das Recht vor, Änderungen am Produkt ohne vorherige Ankündigung vorzunehmen. Alle Informationen waren zum Zeitpunkt der Veröffentlichung korrekt.

- ▶ Bewahren Sie die Bedienungsanleitung auf.
- ▶ Benutzen Sie das in dieser Bedienungsanleitung beschriebene Gerät nur gemäß der bestimmungsgemäßen Verwendung.

Symbol	Bedeutung
	Warnzeichen. Warnung vor Verletzungsgefahren..
▷	Maßnahmen in Sicherheits- und Warnhinweisen zur Vermeidung von Schäden und Verletzungen.
▶	Handlung. Hier müssen Sie etwas tun.
■	Resultat. Ergebnis einer oder mehrerer Handlungen.
✓	Voraussetzung, die vor dem Ausführen der folgenden Handlung erfüllt sein muss.

## BESTIMMUNGSGEMÄSSE VERWENDUNG

Der Speisereste-Entsorger ist ein elektrisches Gerät, das unter dem Spülbecken installiert werden muss, um Speisereste zu zerkleinern.

Vergewissern Sie sich, dass die Installation des Speisereste-Entsorgers offiziell gestattet ist.

- ▷ Verwenden Sie den Entsorger ausschließlich für Speisereste

## SICHERHEITSHINWEISE

ANWEISUNGEN ZUM RISIKO VON BRÄNDEN,  
STROMSCHLÄGEN ODER VERLETZUNGEN.



**WARNUNG:** Bei der Verwendung von Elektrogeräten sollten unter anderem die folgenden grundlegenden

Vorsichtsmaßnahmen befolgt werden:

- ▷ Lesen Sie alle Anweisungen, bevor Sie das Gerät verwenden.
- ▷ Um die Verletzungsgefahr zu verringern, muss das Gerät strikt überwacht werden, wenn es in der Nähe von Kindern verwendet wird.
- ▷ Fassen Sie nicht mit den Fingern oder Händen in einen Speisereste-Entsorger.
- ▷ Drehen Sie den Stromschalter in die Position AUS, bevor Sie versuchen, eine Verstopfung zu beseitigen oder einen Gegenstand aus dem Entsorger zu entfernen.
- ▷ Wenn Sie versuchen, eine Verstopfung in einem Speisereste-Entsorger zu lösen, verwenden Sie einen langen Gegenstand aus Holz wie einen Holzlöffel oder den Holzgriff eines Besens oder Wischmopps.
- ▷ Wenn Sie versuchen, Gegenstände aus einem Speisereste-Entsorger zu entfernen, verwenden Sie eine Zange mit langem Griff. Falls der Entsorger magnetisch betätigt wird, sollten nichtmagnetische Werkzeuge verwendet werden.
- ▷ Um das Verletzungsrisiko durch Materialien zu verringern, die aus einem Speisereste-Entsorger herausgeschleudert werden können, dürfen Sie Folgendes nicht in einen Entsorger geben: Muschel- oder Austernschalen; ätzende Abflussreiniger oder ähnliche Produkte; Glas, Porzellan oder Kunststoff; große ganze Knochen; Metall wie Flaschenverschlüsse, Blechdosen, Aluminiumfolie oder Küchengeräte aus Aluminium; heißes Fett oder andere heiße Flüssigkeiten; ganze Maiskolben.
- ▷ Falls der Entsorger nicht betrieben wird, lassen Sie den Stöpsel eingesetzt, um das Risiko zu verringern, dass Gegenstände in den Entsorger fallen.
- ▷ Betreiben Sie den Entsorger NUR DANN, wenn ein Spritzschutz vorhanden ist.
- ▷ Informationen zur ordnungsgemäßen Erdung finden Sie im Abschnitt ELEKTRISCHER ANSCHLUSS dieses Handbuchs.
- ▷ **Dieser Speisereste-Entsorger wurde ausschließlich für den Betrieb mit 220-240 V~, 50/60 Hz entwickelt. Die Verwendung einer anderen Spannung oder Frequenz wirkt sich negativ auf die Leistung aus.**

Das Gefäß, mit dem dieses Gerät verbunden ist, muss durch einen Schalter gesteuert werden.

# MONTAGETEILE

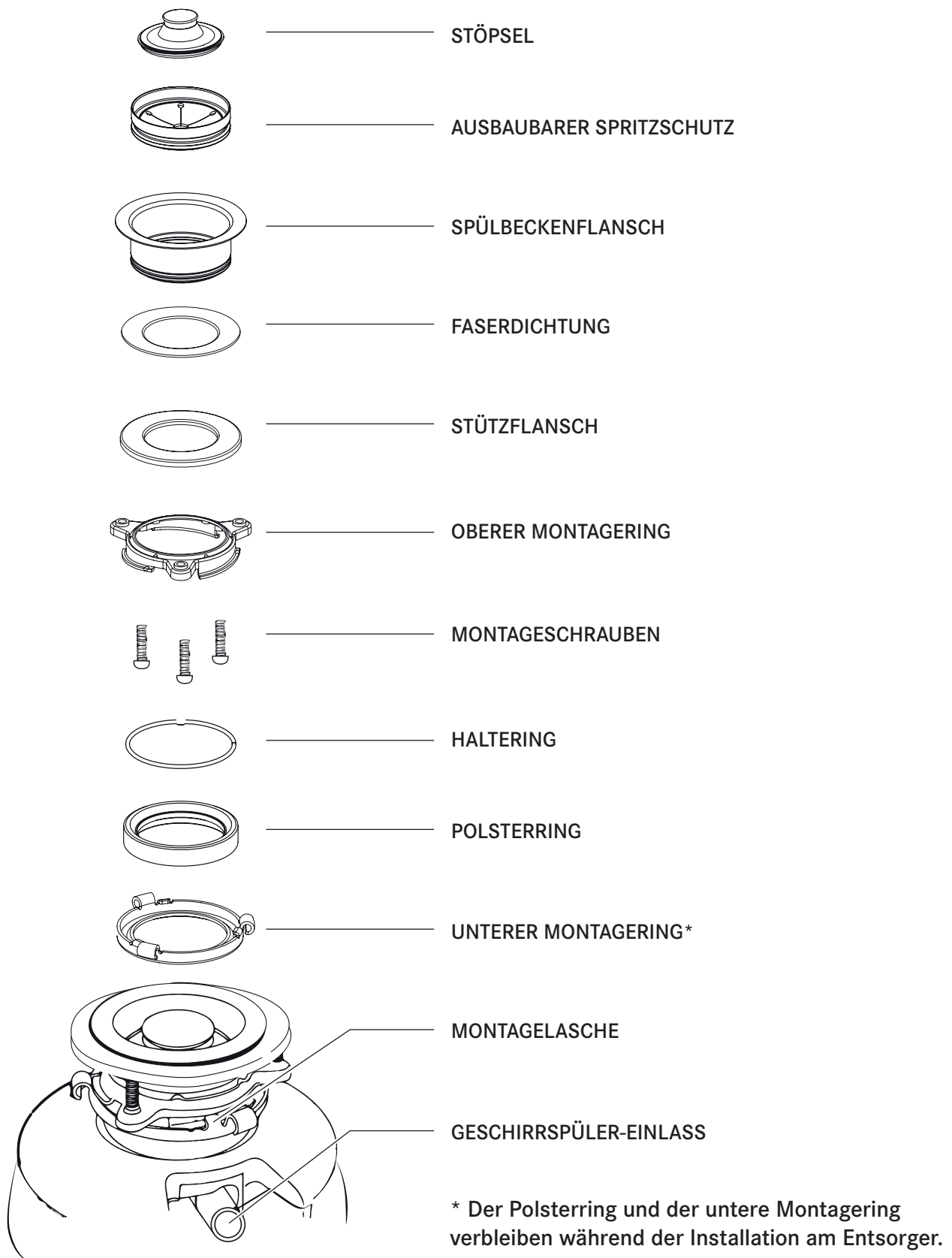

## AUSBAU DER ALTEN EINHEIT

TYPISCHE ANWEISUNGEN, IHR MODELL KANN ABWEICHEN.

- ▷ Bevor Sie mit diesem Schritt beginnen, **schalten Sie die Stromversorgung** am Schutzschalter oder Sicherungskasten aus.
- ▷ **Stecken Sie den Entsorger aus.**

Wenn Ihre alte Befestigung denselben Typ wie die Befestigung an Ihrem neuen Entsorger aufweist, müssen Sie lediglich die Montageanweisungen in umgekehrter Reihenfolge ausführen, die im Abschnitt zur INSTALLATION DER MONTAGEEINHEIT enthalten sind. Wenn Ihr neues Befestigungssystem vom bisherigen System abweicht, müssen Sie diese Anweisungen befolgen:

- ▶ Halten Sie einen Behälter bereit, um überschüssiges Wasser/Abfall aus dem aktuellen Entsorger aufzufangen.
- ▶ Verwenden Sie einen Rohrschlüssel, um die Ablaufleitung von der Verbindungsstelle mit dem Ausflusswinkelstück des Entsorgers zu trennen (Abb. 1A).
- ▶ Entfernen Sie den Entsorger vom Spülbeckenflansch, indem Sie den Montagering im Uhrzeigersinn nach links drehen (Abb. 1B). Wenn Sie den Montagering nicht drehen können, klopfen Sie mit einem Hammer auf eine der Verlängerungen des Rings. Einige Montagesysteme weisen rohrförmige Verlängerungen auf. Wenn Sie einen Schraubendreher in ein Rohr einsetzen, erhalten Sie einen zusätzlichen Ansatzpunkt zum Drehen des Montagerings (Abb. 1B). An einigen Entsorgern müssen möglicherweise die Muttern an den Montageschrauben entfernt oder gelockert werden (Abb. 1C). An einigen Entsorgern ist möglicherweise der Ausbau einer Klemme erforderlich.

**ACHTUNG:** Sie müssen den Entsorger beim Ausführen dieses Schritts abstützen, da er

anderenfalls herabfallen könnte, wenn der Montagering von der Montagebaugruppe getrennt wird.

- ▶ Um das verbleibende Montagesystem aus dem Spülbecken auszubauen, lösen Sie die Schrauben und drücken Sie den Montagering nach oben. Darunter befindet sich der Sicherungsring. Verwenden Sie einen Schraubendreher, um den Ring abzuheben (Abb. 1D). Entfernen Sie den Montagering, den Schutzring und die Dichtung vom Spülbeckenflansch. An einigen Montagesystemen muss ein großer Ring abgeschraubt werden, der den Spülbeckenflansch an seinem Einbauort hält. Ziehen Sie den Spülbeckenflansch durch das Spülbecken nach oben und beseitigen Sie den alten Dichtungskitt vom Spülbecken.
- ▶ Vergewissern Sie sich, dass das Spülbecken sauber und vollständig trocken ist.

**WICHTIG:** Dies ist der richtige Zeitpunkt, um die Geruchsfalle und die Ablaufleitungen mit einer Abfluss- oder Rohrreinigungsspirale zu reinigen, bevor der neue Entsorger installiert wird.

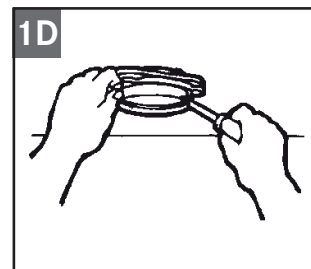
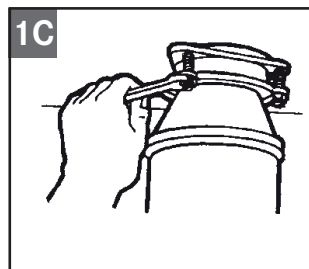
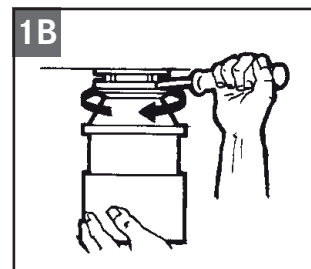
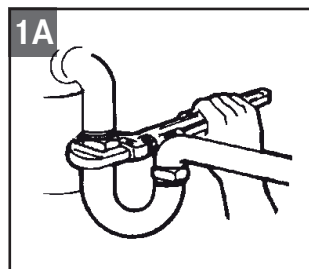

## ANSCHLUSS DER LEITUNGEN

Wenn der Geschirrspüler und/oder Überlauf nicht angeschlossen werden muss, gehen Sie zum nächsten Abschnitt.

Wenn Sie einen Geschirrspüler verwenden, sollte dieser vorzugsweise direkt mit dem relevanten Anschluss im Siphon verbunden werden. Wenn im Siphon kein Anschluss für einen Geschirrspüler vorhanden ist, gehen Sie wie folgt vor:

- ▶ Klopfen Sie mit einem stumpfen Werkzeug (wie einem Stahlkürner oder einem Holzdübel) den gesamten Stopfen heraus (Abb. 2A). Verwenden Sie dazu keinesfalls einen Schraubendreher oder ein scharfes Werkzeug. (Wenn der Stopfen nach dem Heraus klopfen in den Entsorger fällt, müssen Sie ihn entweder entfernen oder beim Betrieb des Entsorgers zerkleinern. Dadurch wird der Entsorger keinesfalls beschädigt, allerdings erfordert die Zerkleinerung eine gewisse Zeit).

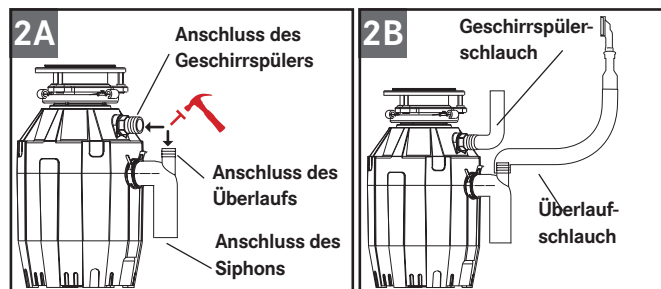

- ▶ Verbinden Sie den Überlaufschlauch (Abb. 2B) mithilfe der Schlauchschelle. Wenn die Schlauchgröße abweicht, benötigen Sie einen abgesetzten Gummiadapter.
- ▶ Verbinden Sie den Geschirrspülerschlauch (Abb. 2B) mithilfe der Schlauchschelle. Vergewissern Sie sich, dass alle Leitungsanschlüsse dicht sind und alle relevanten Vorschriften für Klempnerarbeiten erfüllen. Lassen Sie das Wasser laufen und prüfen Sie auf Leckagen.

## INSTALLATION DER MONTAGEEINHEIT

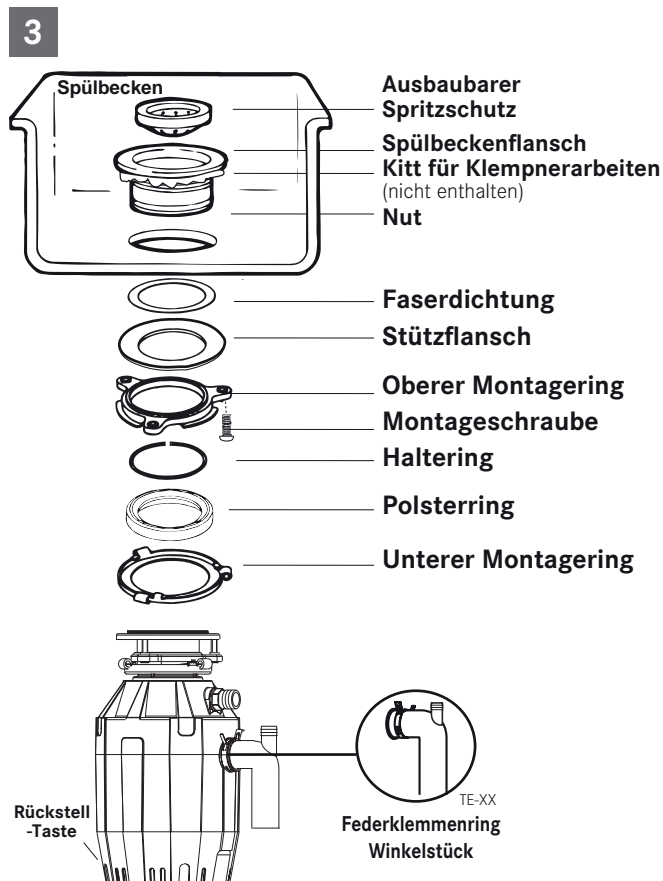

**HINWEIS:** Die Montagekomponenten sind im Lieferzustand in derselben Reihenfolge zusammgebaut, in der sie im Spülbecken zusammgebaut werden. Achten Sie daher genau auf die Reihenfolge der Komponenten des Montagesystems, bevor Sie diese zerlegen.

- ▶ **Der Polsterring und der untere Montagering verbleiben während der Installation am Entsorger.** Zerlegen Sie die anderen Komponenten der Montageeinheit, indem Sie den unteren Montagering im Uhrzeigersinn drehen, bis die unteren Montageringlaschen von der Rampe des oberen Montagerings gleiten. Dadurch können Sie die obere Einheit von der verbleibenden unteren Montageeinheit trennen.
- ▶ Lösen Sie die 3 Montageschrauben bis der obere Montagering an die Oberseite des Stützflansches bewegt werden kann. Lösen Sie den Haltering mit einem Schraubendreher.

- ▶ Bewahren Sie die verbleibenden Teile in der Reihenfolge auf, in der sie ausgebaut wurden. Bevor Sie den Entsorger mit der Montageeinheit unter dem Spülbecken verbinden, müssen Sie sich vergewissern, dass sich der untere Montagering an seinem Einbauort befindet und dass der schwarze Polsterring weiterhin ordnungsgemäß an der Oberseite der Entsorgeröffnung eingesetzt ist. (Entfernen Sie nicht den Polsterring.)
- ▶ Prüfen Sie, dass Ihr Spülbecken sauber ist. Bringen Sie einen Strang aus Kitt für Klempnerarbeiten am Spülbeckenflansch an (1). Drücken Sie von der Oberseite des Spülbeckens den Spülbeckenflansch nach unten gegen die Spülbeckenöffnung, um eine gute Abdichtung zu gewährleisten (2). **Bewegen oder drehen Sie** den Spülbeckenflansch nicht mehr, nachdem er eingesetzt wurde, da anderenfalls die Dichtung beschädigt werden könnte.

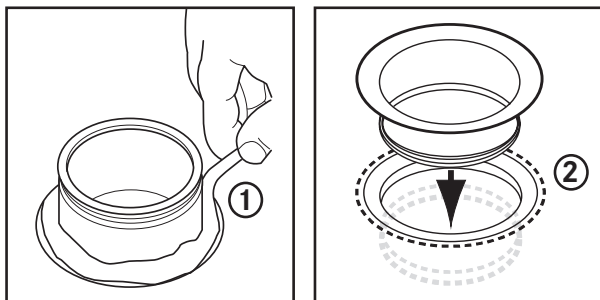

- ▶ Stellen Sie einen schweren Gegenstand wie den Entsorger (verwenden Sie ein Handtuch, um das Spülbecken nicht zu zerkratzen) oben auf den Spülbeckenflansch, um ihn in der unteren Position zu halten.
- ▶ Nehmen Sie den verbleibenden Teil der Montageeinheit, der zur Seite gelegt wurde. Setzen Sie von unterhalb des Spülbeckens die Faserdichtung ein (3), gefolgt vom Stützflansch (4) und dem oberen Montagering (5).
- ▶ Halten Sie die 3 Teile an ihrem Ort, während Sie den Haltering (6) anbringen. Ziehen Sie den Haltering zu diesem Zweck auseinander und schieben Sie ihn auf den Spülbeckenflansch (7), bis er in die Nut des Spülbeckenflansches (7) einrastet.

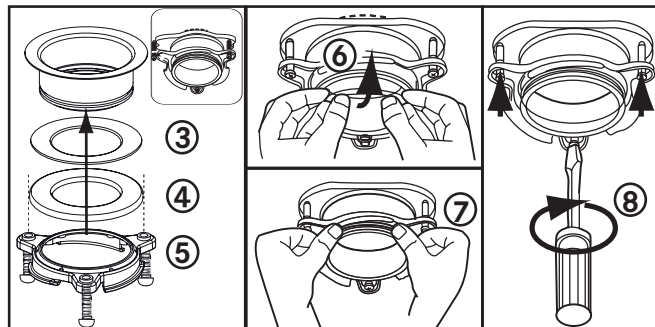

- ▶ Ziehen Sie die 3 Montageschrauben gleichmäßig und fest am Stützflansch (8) an. Ziehen Sie die Schrauben nicht zu fest an.
- ▶ Schaben Sie jeglichen überschüssigen Kitt ab.
- ▶ Bringen Sie den Entsorger auf dem oberen Montagering an, indem Sie die 3 Montagelaschen auf dem unteren Montagering an den Aufschieberampen auf dem oberen Montagering ausrichten und entgegen dem Uhrzeigersinn drehen.

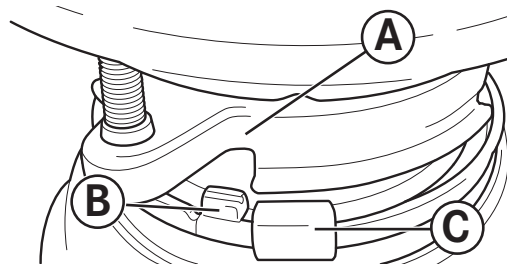

- ▶ Der untere Montagering (der Bestandteil des Entsorgers ist) hat 3 Laschen, die an der Rampe des Montagerings einrasten (A) zeigt zum oberen Montagering. (B) ist die Lasche, die auf die „Rampe“ gleitet. (C) ist die Öse, mit der die Drehung des unteren Montagerings unterstützt wird.
- ▶ Verwenden Sie bei Bedarf einen Schraubendreher als Hebel.

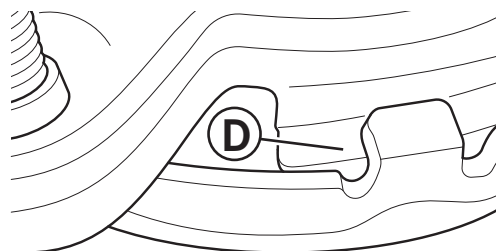

- ▶ Heben Sie den unteren Montagering an und drehen Sie ihn entgegen dem Uhrzeigersinn, bis alle 3 Montagelaschen über den Außenkanten (F) auf den Aufschieberampen (D) des oberen Montagerings verriegeln.

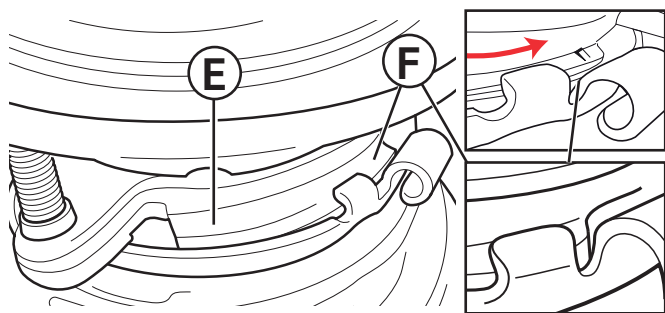

- ▶ Beim Drehen des unteren Montagerings entgegen dem Uhrzeigersinn gleitet jede Lasche auf die Rampe des oberen Montagerings (E) und wird über den Außenkanten (F) in ihrer Position verriegelt.
- ▶ Verwenden Sie bei Bedarf einen Schraubendreher oder Hammer als Hebel.
- ▶ Wenn ein Entsorger ausgebaut werden muss, kann der untere Montagering auf einfache Weise gelöst werden, wenn mit einem Hammer im Uhrzeigersinn auf die Öse geklopft wird.

## Elektrischer Anschluss

- ▷ Sie dürfen den Entsorger ausschließlich mit einer geeigneten Stromversorgung für Haushalte verbinden.

Das Gefäß, mit dem dieses Gerät verbunden ist, muss durch einen Schalter gesteuert werden.

**! WARNUNG:** Unsachgemäßer Anschluss des Erdungsleiters der Ausrüstung kann zu **Stromschlaggefahr** führen. Prüfen Sie die Erdung gemeinsam mit einem qualifizierten Elektriker oder Kundendiensttechniker, wenn Sie sich nicht sicher sind, ob das Gerät **ordnungsgemäß geerdet ist**. Nehmen Sie keine Änderungen am mitgelieferten Stecker des Geräts vor, wenn der Stecker nicht in die Steckdose passt. Lassen Sie **die richtige Steckdose** durch einen qualifizierten Elektriker installieren.

## Anweisungen für die Erdung

FÜR SPEISERESTE-ENTSORGER, DIE MIT EINEM GEERDETEN STECKER-NETZKABEL AUSGERÜSTET SIND.

- ▷ Dieses Gerät muss geerdet werden. Im Falle von Fehlfunktionen oder Defekten stellt die Erdung dem elektrischen Strom einen Weg des geringsten Widerstands bereit, um die Stromschlaggefahr zu

verringern. Dieses Gerät ist mit einem Stromkabel ausgerüstet, das über einen Schutzleiter und einen Stecker mit Schutzkontakt verfügt.

- ▷ Der Stecker muss in eine geeignete Steckdose gesteckt werden, die laut allen vor Ort gültigen Vorschriften und Gesetzen installiert und geerdet wurde.
- ▷ Falls das Netzkabel beschädigt ist, muss es durch den Hersteller, dessen Kundendienstvertreter oder eine Person mit ähnlicher Qualifikation ersetzt werden, um Gefahren zu vermeiden.

**Wenn die angebrachten Netzkabel oder Stecker entfernt werden, hat dies den Garantieverlust zur Folge.**

## Montage des Ausflusswinkelstücks

MODELL TE-75S

- ▶ Verbinden Sie das Ausflusswinkelstück mit dem Entsorger, indem Sie den Flansch gegen die Gummidichtung auf dem Winkelstück gleiten lassen und die Schrauben in den Entsorger anziehen (Abb. 4A). Verbinden Sie dann die Unterseite des Winkelstücks durch Anziehen der Überwurfmutter (Abb. 4B). Wenn Sie ein gerades Rohr verwenden, muss dessen Lippe der Lippe auf dem Winkelstück ähneln. Entfernen Sie die Dichtung aus dem Winkelstück und montieren Sie sie auf dem geraden Rohr, wobei das ebene Ende der Dichtung in Richtung der Ausflussöffnung des Entsorgers zeigt.

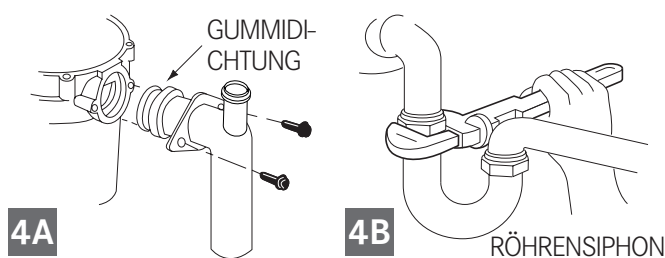

Wenn Sie eine Verbindung mit einem Geschirrspüler herstellen, kehren Sie zum Abschnitt ANSCHLUSS DER LEITUNGEN (2A-B) zurück. Falls nicht, vergewissern Sie sich, dass alle Leitungsanschlüsse dicht sind und alle relevanten Vorschriften für Klempnerarbeiten erfüllen. Lassen Sie das Wasser laufen und prüfen Sie auf Leckagen.

MODELLE TE-50, TE-75, TE-125, TE-125BF

- ▶ Drücken Sie auf die Flügel auf der Federklammer, um sie aus der Gummihülse zu entfernen. Lassen Sie die Federklammer über die glatte Seite des

Winkelstücks gleiten und schieben Sie sie in Richtung der Seite des Winkelstücks mit der Lippe (Abb. 4C).

- ▶ Setzen Sie das Ausflusswinkelstück so in die Gummihülse ein, dass die Lippe am Winkelstück in die Nut innerhalb der Gummihülse passt. Positionieren Sie die Federklammer über der Gummihülse und sichern Sie sie (Abb. 4D). Falls Sie ein gerades Rohr verwenden, müssen Sie ein Rohr mit einer Lippe verwenden, die der Lippe am Winkelstück entspricht, das mit dem Entsorger ausgeliefert wurde.

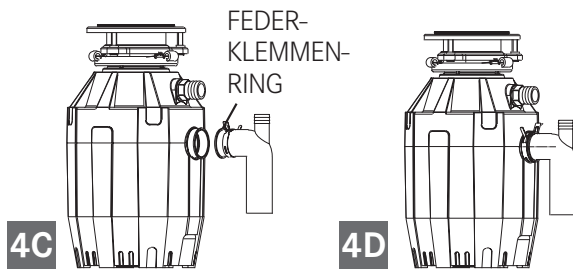

- ▶ Wenn Sie eine Verbindung mit einem Geschirrspüler herstellen, kehren Sie zum Abschnitt ANSCHLUSS DER LEITUNGEN (2A-B) zurück. Falls nicht, vergewissern Sie sich, dass alle Leitungsanschlüsse dicht sind und alle relevanten Vorschriften für Klempnerarbeiten erfüllen. Lassen Sie das Wasser laufen und prüfen Sie auf Leckagen.

## Betätigung mit Luftschalter

### Entsorger-Luftschaltereinheit

Stellglied aus folgenden Bestandteilen:

1. Stellglied-Taste
2. Stellglied-Mutter
3. Stellglied-Auslass (Gewindeabschnitt)

LUFTSCHALTER-SENSERGEHÄUSE, das im Entsorger installiert wird. Nur die Luftrohrdüse ist von außerhalb des Entsorgers sichtbar.

Luftrohr-Einheit aus folgenden Bestandteilen:

4. Luftrohr - klar oder schwarz
5. Luftrohr-Mutter

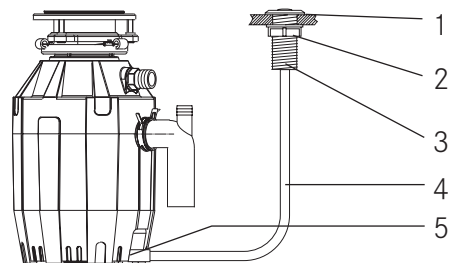

### Installation und Betriebsanweisung

- ▶ Wenn noch keine Bohrung vorhanden ist, müssen Sie ein Loch mit einem Durchmesser von 35 mm bis 40 mm in das Spülbecken oder die Arbeitsplatte an der Stelle bohren, an der die Stellglied-Taste (1) platziert werden soll.
- ▶ Setzen Sie von der Oberseite aus den Stellglied-Auslass durch das gebohrte Loch ein.
- ▶ Drehen Sie die Stellglied-Mutter (2) auf den Stellglied-Auslass (3) und ziehen Sie sie von Hand fest an.
- ▶ Bringen Sie das Luftrohr fest an: eine Seite zum Stellglied-Auslass (3) und eine Seite zum Sensoreinlass.
- ▶ Verbinden Sie den Stecker des Entsorger-Netzabels mit der Netzstromversorgung.
- ▶ Drücken Sie die Stellglied-Taste (1), um den Entsorger einzuschalten. Drücken Sie die Stellglied-Taste nochmals, um ihn wieder auszuschalten.

### Empfehlungen

- ▶ Vergewissern Sie sich vor der Verwendung Ihres Geschirrspülers, dass der Entsorger leer ist, damit das Wasser ordnungsgemäß abfließen kann.
- ▶ Es empfiehlt sich, den Stöpsel im Spülbeckenabfluss zu belassen, wenn er nicht in Gebrauch ist. Dadurch wird vermieden, dass Küchengeräte und Fremdkörper in den Entsorger fallen.
- ▶ Ihr Entsorger ist solide gebaut, damit Sie ihn viele Jahre lang problemlos nutzen können. Er kommt mit allen normalen Küchenabfällen zurecht, kann jedoch Folgendes NICHT zerkleinern oder entsorgen: Kunststoff, Blechdosen, Flaschenverschlüsse, Glas, Porzellan, Leder, Stoff, Gummi, Schnüre, Muschel- und Austernschalen, Aluminiumfolie oder Federn.



# BETRIEBSANWEISUNG

Ihr Entsorger unterstützt die kontinuierliche Zufuhr, wenn Sie nicht speziell einen Entsorger für die portionsweise Zufuhr erworben haben.

## Kontinuierliche Zufuhr

Die Transporträder mit schwenkbaren Mitnehmern als Einklemmschutz geben ein Klickgeräusch von sich, wenn sie zu Anfang in ihre Position schwenken. Dies ist ein Zeichen für den normalen Betrieb.

- ▶ Nehmen Sie den Spülbeckenstöpsel heraus. Drehen Sie das Kaltwasser mit mittlerem Durchfluss auf.
- ▶ Drehen Sie den Schalter auf ON (EIN); der Motor dreht sich jetzt mit voller Drehzahl und ist betriebsbereit.
- ▶ Geben Sie Speisereste hinein. Geeignet für dieses Gerät sind Tischabfälle, Obst- und Gemüseschalen, Rinden, Körner und Samen, Obstkerne, kleinere Knochen und Kaffeemehl. Um die Entsorgung der Speisereste zu beschleunigen, brechen oder hacken Sie große Knochen, Rinden und Maiskolben und größere Brocken in kleine Stücke. Große Knochen und faserhaltige leere Maiskolben und große Schalen benötigen viel Zeit, um gemahlen zu werden; es ist besser, sie mit anderem Abfall zu entsorgen. Der Entsorger scheint seine Drehzahl beim Mahlen zu verringern, das ist normal. Im Grunde erhöht der Entsorger aber seine Drehzahl (Mahlkraft) und arbeitet unter normalen Bedingungen.
- ▶ Bevor Sie den Entsorger ausschalten, lassen Sie das Wasser und den Entsorger noch circa 15 Sekunden laufen, nachdem das Zerschreddern aufgehört hat. Auf diese Weise wird sicher gestellt, dass der ganze Abfall durch die Geruchsfalle und den Abfluss hinunter gespült wird.
- ▶ Die Verwendung von warmem Wasser mit dem laufenden Entsorger wird nicht empfohlen. Es ist besser, kaltes Wasser zu verwenden, denn so bleiben Abfall und Fette in fester Form und lassen sich besser hinunter spülen.

## Portionsweise Zufuhr

MODELL TE-125BF

- ▶ Nehmen Sie den Spülbeckenstöpsel heraus. Drehen Sie das Kaltwasser mit mittlerem Durchfluss auf.

- ▶ Geben Sie Speisereste hinein. Geeignet für dieses Gerät sind Tischabfälle, Gemüseschalen, Maiskolben, Rinden, Körner, Knochen und Kaffeemehl (Abb. 6A).

6A

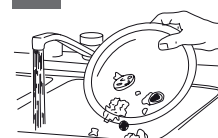

- ▶ Setzen Sie den Stöpsel ein, um den Entsorger (Abb. 6B) zu starten. Einer der beiden kleinen Schlitze in der Stöpselbasis muss am Schaltstößel innerhalb des Halses des Entsorgers ausgerichtet werden. Drücken Sie den Stöpsel fest nach unten, um den Entsorger einzuschalten. Heben Sie den Stöpsel an, um den Entsorger auszuschalten.

6B

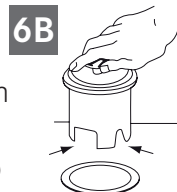

- ▶ Lassen Sie den Entsorger 15 Sekunden lang laufen, nachdem die Zerkleinerung beendet wurde. Auf diese Weise wird sichergestellt, dass der ganze Abfall durch den Abfluss hinuntergespült wird.

- ▶ Um das Spülbecken zu befüllen setzen Sie den Stöpsel ein und richten Sie den größten Schlitz am Schaltstößel aus. (Abb. 6C) Drücken Sie den Stöpsel nach unten, um das Spülbecken

6C

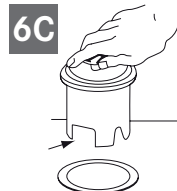

abdichten, ohne den Entsorger zu starten. Wenn der Schlitz mittlerer Größe (Abb. 6B) in der Stöpselbasis am Schaltstößel ausgerichtet ist, kann Wasser ablaufen, aber Geschirr usw. kann nicht versehentlich in den Entsorger fallen.



### ACHTUNG

- ▷ Kaltes Wasser empfohlen.
- ▷ Verwenden Sie den Speisereste-Entsorger niemals für harte Materialien wie Glas oder Metall.
- ▷ Schalten Sie die Maschine aus und ziehen Sie den Stecker aus der Steckdose, wenn Sie versuchen, einen blockierten Drehteller mit einem Holzlöffel freizubekommen.

**DAS DARF NICHT HINEIN:**

- Lauge und chemische Abflussreiniger (Hydrochlorsäure und Salzsäure), da diese die Metallteile ernsthaft korrodieren würden. Wenn Sie dennoch diese Reiniger verwendet haben, so ist der entstandene Schaden sehr leicht zu erfassen und die Garantie damit erloschen
- Zu viele Öle und Fette
- Kunststoffmaterialien
- Kürbisse
- Bananenschalen
- Ananasblätter
- Spargel
- Artischocken
- Schalen (Muschel-/Austernschalen aller Art)
- Medikamente
- Metall (Flaschenverschlüsse)
- Plastikteile
- Rindsknochen und Knochen ähnlicher Größe

**DAS DARF HINEIN:**

- Maiskolben zerkleinert
- Kleine Knöchelchen (von Hähnchen, Kaninchen usw.)
- Nussschalen
- Kleinere Fleischreste
- Melonenschalen, Wassermelone
- Kernchen/Samen von Obst
- Traubenkerne und -schalen
- Reiskörner
- Kaffeebohnen
- Eierschalen
- Fischgräten
- Fischköpfe
- Nudeln
- Gemüse oder Gemüseschalen
- Käse
- Brot
- Suppe

## FEHLERSUCHE

---

Bevor Sie eine Reparatur oder einen Austausch angehen, empfehlen wir Ihnen, Folgendes zu prüfen:

**LAUTE GERÄUSCHE** (nicht die Geräusche, die beim Mahlen von kleineren Knochen oder Obstkernen entstehen): diese lauten Geräusche entstehen in der Regel, wenn versehentlich eine Gabel, ein Löffel, ein Flaschenverschluss oder andere Fremdobjekte in das Gerät gelangt sind.

- ▶ Um dies zu beheben, schalten Sie das Gerät aus und das Wasser ab. Wenn der Entsorger zum Stillstand gekommen ist.

**WENN DAS GERÄT NICHT STARTET:**

- ▶ Ziehen Sie den Stecker aus der Steckdose und drehen Sie den Wandschalter oder den Schalter des Sicherungskastens in die Aus-Position „OFF“, je nach Modell und nach der Konfiguration der Verdrahtung.
- ▶ Entfernen Sie den Stöpsel Entfernen Sie den Stöpsel. Prüfen Sie mit dem Holzstiel eines Besens, ob sich der Drehteller frei drehen lässt. Lässt sich der Drehteller frei drehen, ersetzen Sie den Spritzschutz und prüfen Sie die Rückstell-Taste „Reset“, um zu sehen, ob sie ausgelöst wurde. Die Rückstell-Taste „Reset“ ist

rot und befindet sich am gegenüber liegenden Auslass-Winkelstück, relativ unten (siehe A). Drücken Sie die Taste hinein, bis sie klickt und gedrückt bleibt. Hat die Rückstell-Taste „Reset“ nicht ausgelöst, prüfen Sie, ob ein Kabel zum Entsorger kurzgeschlossen oder gebrochen ist. Prüfen Sie den elektrischen Ein-Schalter, den Sicherungskasten bzw. den Überlastschalter Wenn die Verdrahtung und die elektrischen Komponenten intakt sind, kann das Gerät interne Probleme haben, die den Kundendienst oder den Austausch erforderlich machen.

**WENN SICH DER DREHTELLER NICHT FREI DREHEN LÄSST:**

- ▶ Schalten Sie den Entsorger aus und prüfen Sie, ob sich Fremdobjekte zwischen Drehteller und Mahlring verfangen haben. Lösen Sie das Fremdobjekt, indem Sie den Drehteller mit einem Holzstiel drehen und das Objekt vorsichtig entfernen (siehe 7). Falls sich kein Fremdobjekt im Gerät findet, können interne Störungen vorliegen.

UNDICHTIGKEITEN: Falls das Gerät oben leckt, kann dies auf Folgendes zurück zu führen sein:

- Spülbeckenflansch sitzt nicht korrekt (Dichtung muss mittig sitzen, neuen Kitt aufbringen oder Festziehen).
- Der Stützring ist nicht korrekt festgezogen.

Die Dämpfung ist defekt oder nicht korrekt installiert.

Wenn das Gerät am Speisereste-Winkelstück leckt, kann dies daran liegen, dass die Schrauben des Winkelstücks nicht korrekt festgezogen sind.

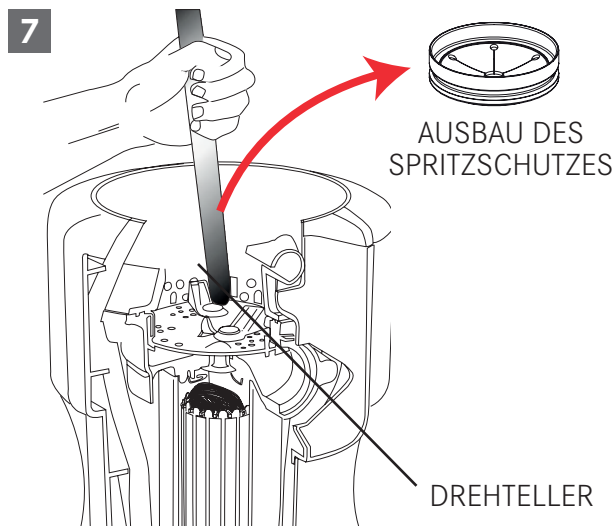

## REINIGUNG UND PFLEGE

VERSUCHEN SIE KEINESFALLS, IHREN ENTSORGER ZU SCHMIEREN!

Der Motor ist dauergeschmiert. Der Entsorger reinigt sich selbst und scheidet alle seine internen Bauteile bei jeder Benutzung. VERWENDEN SIE NIEMALS Lauge oder chemische Abflussreiniger wie Hydrochlorsäure und Salzsäure oder ähnliche Produkte im Entsorger zum Freimachen des Spülbeckenabflusses da diese die Metallteile des Entsorgers ernsthaft korrodieren würden.

Wenn Sie dennoch diese Reiniger verwendet haben, so ist der entstandene Schaden sehr leicht zu erfassen und die Garantie damit komplett erloschen. Mineralische Ablagerungen aus Ihrem Haushaltswasser können sich auf dem Edelstahl-Drehteller ablagern, so dass es wie Rost aussieht. DIES IST VÖLLIG NORMAL und kein Grund zur Beunruhigung, denn die Edelstahldrehteller können nicht rosten.

## ENTSORGUNG



Das Symbol am Produkt oder auf der Verpackung weist darauf hin, dass das Gerät nicht als normaler Hausmüll entsorgt werden darf.

Mit der vorschriftsmäßigen Entsorgung des Gerätes tragen Sie dazu bei, schädliche Auswirkungen auf Umwelt und Gesundheit zu vermeiden.

Weitere Informationen zum Recycling des Gerätes erhalten Sie bei der zuständigen Behörde, der örtlichen Abfallbeseitigung oder beim Händler, der das Gerät verkauft hat.

- ▷ Ausrangiertes Gerät über die speziellen Sammelstellen für elektrische und elektronische Geräte entsorgen.

Im Einklang mit Gesetzesdekret Nr. 15 vom 25. Juli zur Umsetzung der Richtlinien 2002/96/EG zur Beschränkung der Verwendung gefährlicher Stoffe in Elektro- und Elektronikgeräten sowie Entsorgung von Altgeräten.

Das Symbol einer durchgestrichenen Abfalltonne weist darauf hin, dass das Produkt am Ende seiner Lebensdauer nicht zusammen mit dem Hausmüll entsorgt werden darf.

Daher muss das Gerät am Ende seiner Lebensdauer zu einer geeigneten Sammelstelle für das Recycling elektrischer und elektronischer Geräte gebracht oder beim Kauf eines vergleichbaren Neugeräts beim Händler abgegeben werden.

Die sachgemäße getrennte Sammlung von Altgeräten für eine anschließende Wiederverwendung, Aufbereitung und umweltfreundliche Entsorgung dient der Vorbeugung von potenziellen Umwelt- und Gesundheitsschäden. Sie erleichtert das Recycling der bei der Geräteherstellung eingesetzten Materialien.

Der Speisereste-Entsorger ist ausschließlich für die Verwendung in Privathaushalten konzipiert.



# INDICE

---

Informazioni sul libretto di uso	30
Utilizzo	30
Informazioni per la sicurezza	30
Componenti dell'elettrodomestico	31
Rimuovere un'unità preesistente	32
Collegamento idraulico	33
Installazione sul blocco di fissaggio	33
Collegamento elettrico	35
Collegamento dell'angolo dello scarico	35
Interruttore dell'aria attivato	36
Istruzioni operative	37
Alimentazione continua	37
Alimentazione a batch	37
Risoluzione dei problemi	38
Pulizia e manutenzione	39
Smaltimento	39

## INFORMAZIONI SUL LIBRETTO DI USO

Queste istruzioni per l'uso sono valide per diversi modelli del dispositivo. È quindi possibile che alcune delle caratteristiche e funzioni qui descritte non siano disponibili nel modello specifico acquistato.

FRANKE si riserva il diritto di apportare modifiche al prodotto senza preavviso. Tutte le informazioni sono corrette al momento della pubblicazione.

- ▶ Conservare le istruzioni per l'uso.
- ▶ Utilizzare il dispositivo descritto in queste istruzioni per l'uso solo conformemente all'uso previsto.

### Simbolo Significato



Avviso di pericolo. Avviso di pericolo di lesioni.



Azioni in sicurezza e avvertenze per evitare lesioni o danni.



Azione. Specifica un'azione che deve essere compiuta.



Risultato. Risultato di una o più azioni.



Presupposto che deve essere soddisfatto prima di eseguire l'azione successiva.

## UTILIZZO

Il tritarifiuti è un dispositivo elettrico da collocare sotto al lavello per sminuzzare gli scarti di cibo.

Assicurarsi che le autorità locali permettano l'installazione del tritarifiuti.

- ▶ Usare l'apparecchio soltanto per rifiuti alimentari.

## INFORMAZIONI PER LA SICUREZZA

ISTRUZIONI RIGUARDO AL RISCHIO DI INCENDIO, DI FOLGORAZIONE O DI LESIONI PERSONALI.



**AVVERTIMENTO:** Durante l'utilizzo di elettrodomestici, seguire sempre le precauzioni di base, incluso quanto segue:

- ▶ Leggere tutte le istruzioni prima di utilizzare l'elettrodomestico.
- ▶ Per ridurre il rischio di lesioni, quando l'elettrodomestico viene usato vicino a bambini è necessaria un'attenta supervisione.
- ▶ Non inserire dita o mani nel tritarifiuti.
- ▶ Spegnerlo prima di cercare di sturarlo o di rimuovere un oggetto inceppato al suo interno.
- ▶ Quando si cerca di sturare il tritarifiuti, usare un lungo oggetto in legno, come un cucchiaio o il manico di una scopa.
- ▶ Quando si cerca di rimuovere un oggetto dal tritarifiuti, usare pinze o tenaglie con manico lungo. Se il tritarifiuti viene azionato magneticamente, utilizzare strumenti non magnetici.
- ▶ Per ridurre il rischio di lesioni dovute a materiali espulsi dal tritarifiuti, non inserire nell'elettrodomestico i seguenti oggetti: conchiglie di ostriche o vongole; disgorganti caustici o prodotti simili; vetro, porcellana e plastica; ossa grandi intere; metalli, come tappi di bottiglie, lattine, fogli di alluminio o utensili; grasso o liquidi bollenti; pannocchie intere.
- ▶ Quando il tritarifiuti non è in uso, collocare il tappo al fine di ridurre le possibilità che qualcosa cada al suo interno.
- ▶ NON usare il tritarifiuti in assenza del paraspruzzi.
- ▶ Vedere la porzione del manuale CONNESSIONI ELETTRICHE per le istruzioni di messa a terra.
- ▶ **Questo tritarifiuti è stato progettato per funzionare unicamente a 220-240V~, 50/60 Hz. L'utilizzo con un valore di tensione o Hz diverso avrà un impatto negativo sulle prestazioni.**

La presa alla quale è collegato questo elettrodomestico deve essere controllata da un interruttore.

## COMPONENTI DELL'ELETTRODOMESTICO

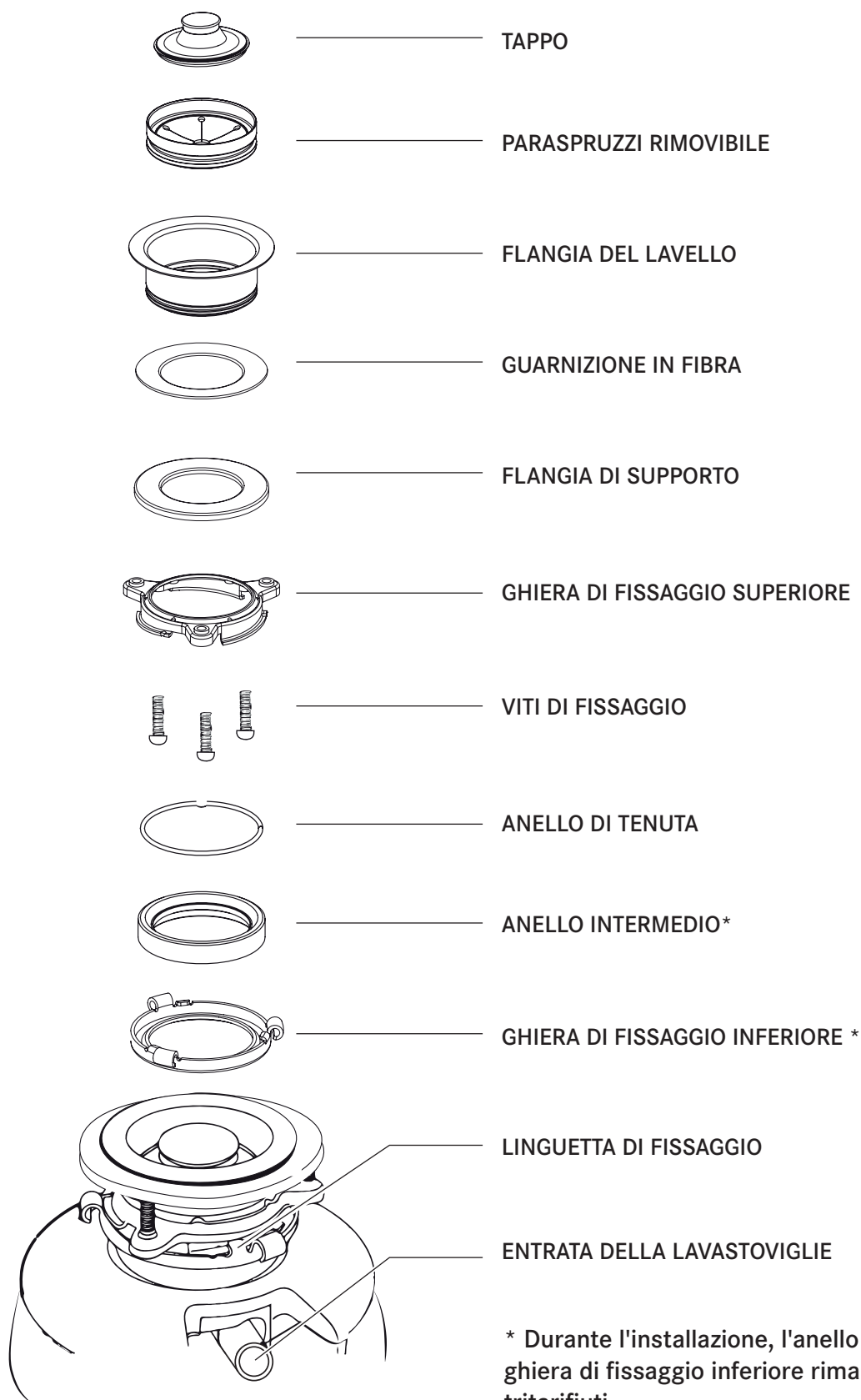

## RIMUOVERE UN'UNITÀ PREESISTENTE

ISTRUZIONI TIPICHE, IL MODELLO PUÒ VARIARE.

- ▷ Prima di iniziare, **togliere l'alimentazione** dall'interruttore magnetotermico o dalla scatola dei fusibili.
- ▷ **Togliere la spina del tritarifiuti.**

Se l'attacco dell'unità preesistente è dello stesso tipo di quello presente sul nuovo tritarifiuti, seguire al contrario le istruzioni di assemblaggio presenti nell'Installazione del blocco di montaggio. Se l'attacco è diverso, procedere nel seguente modo:

- ▶ Tenere a portata di mano un contenitore nel quale raccogliere l'acqua in eccesso/rifiuti presenti nel tritarifiuti presente.
- ▶ Con una chiave giratubi rimuovere la tubazione di scarico nel punto in cui si collega all'angolo dello scarico del tritarifiuti (fig. 1A).
- ▶ Rimuovere il tritarifiuti dalla flangia del lavello ruotando la ghiera di fissaggio a sinistra in senso orario (fig. 1B). Nel caso in cui non fosse possibile ruotare la ghiera di montaggio, battere su una delle estensioni della ghiera con un martello. Alcuni attacchi presentano estensioni tubolari. Inserendo un cacciavite in un tubo è possibile fare maggiormente leva per ruotare la ghiera di fissaggio (fig. 1B). Alcuni tritarifiuti necessitano della rimozione o dell'allentamento di dadi dalle viti di fissaggio (fig. 1C). Alcuni tritarifiuti possono richiedere la rimozione di un morsetto.

**CAUTELA:** Sostenere il tritarifiuti durante questo passaggio per evitare che cada quando la ghiera di fissaggio viene staccata dal resto del blocco.

- ▶ Per rimuovere il rimanente blocco di fissaggio dal lavello, allentare le viti, spingere verso l'alto la ghiera di montaggio. Al di sotto è presente l'anello elastico. Usare un cacciavite per rimuoverlo (fig. 1D). Rimuovere la ghiera di montaggio, l'anello di protezione e la guarnizione dalla flangia del lavello. Per alcuni attacchi è necessario svitare un grande anello che tiene in posizione la flangia del lavello. Tirare verso l'alto la flangia del lavello attraverso il lavello e rimuovere il vecchio stucco.
- ▶ Verificare che il lavello sia pulito e completamente asciutto.

**IMPORTANTE:** Questo è il momento più adatto per pulire il dissipatore e le tubazioni di scarico facendo scorrere un mandrino flessibile per disostruire i tubi prima di posizionare il nuovo tritarifiuti.

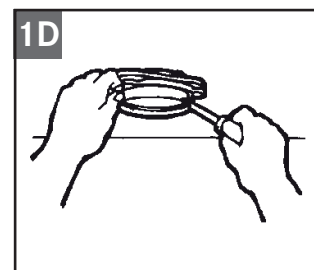
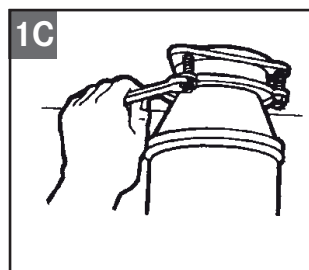
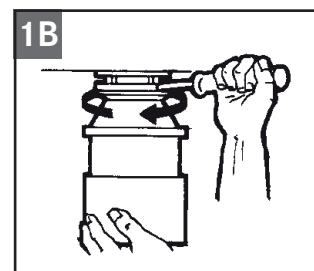
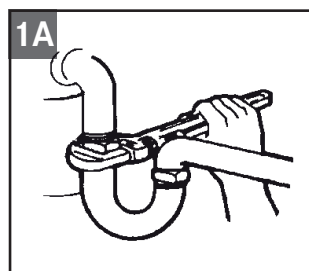



## COLLEGAMENTO IDRAULICO

Nel caso in cui la lavastoviglie e/o il tubo di "troppo pieno" non debbano essere collegati passare alla sezione seguente.

Se si utilizza una lavastoviglie, è preferibile collegarla in modo diretto al collegamento apposito nel sifone. Se non è disponibile una connessione della lavastoviglie nel sifone, completare la seguente procedura:

- ▶ usando uno strumento smussato (punteruolo in acciaio o tassello in legno), estrarre l'intero tappo (fig. 2A). Non usare un cacciavite o strumenti affilati. (Quando il tappo cade nel tritarifiuti, è possibile rimuoverlo o sminuzzarlo con il tritarifiuti stesso. Questa azione non danneggia l'elettrodomestico ma richiede del tempo).

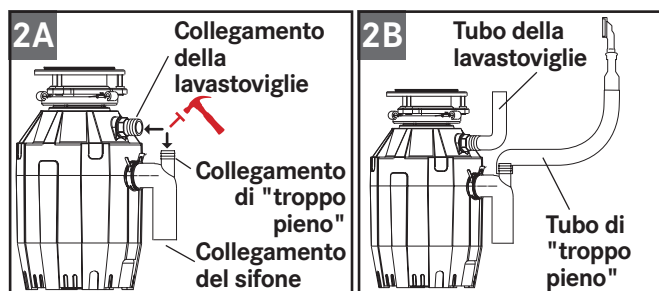

- ▶ Collegare il tubo di "troppo pieno" (fig. 2B) con una fascetta per tubi. Se la dimensione del tubo è diversa è necessario un adattatore graduato in gomma.
- ▶ Collegare il tubo della lavastoviglie (fig. 2B) con una fascetta per tubi. Verificare che tutti i collegamenti siano saldi e che rispettino le normative e le ordinanze in materia di idraulica. Far scorrere dell'acqua e controllare la presenza di perdite.

## INSTALLAZIONE SUL BLOCCO DI FISSAGGIO

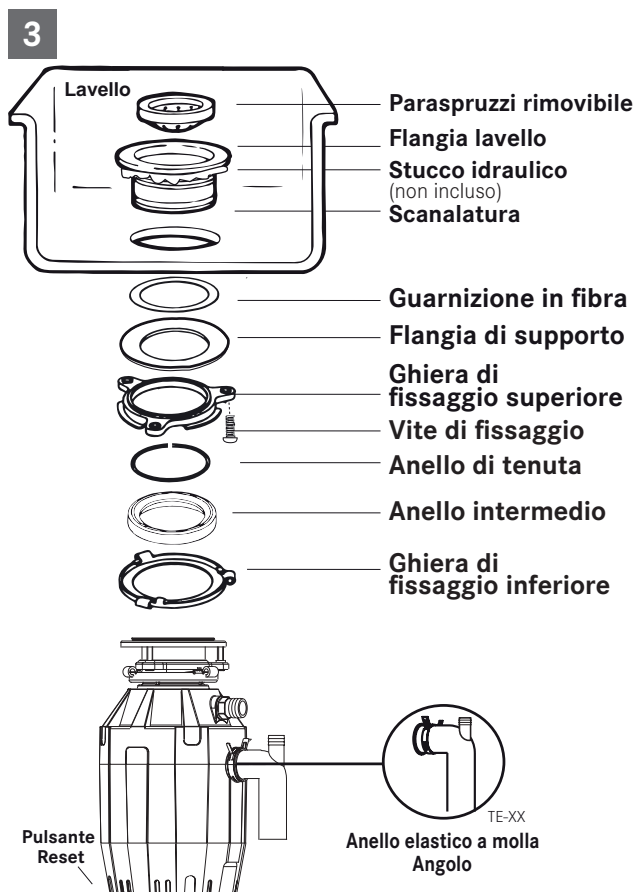

**NOTA:** I componenti di fissaggio sono pronti all'uso e montati nello stesso modo in cui sono assemblati sul lavello, perciò è consigliabile porre particolare attenzione all'ordine dei componenti di montaggio prima di smontarli.

- ▶ Durante l'installazione, l'anello intermedio e la ghiera di fissaggio inferiore rimangono fissati al tritarifiuti. Smontare gli altri componenti del blocco di fissaggio ruotando la ghiera di fissaggio inferiore in senso orario fino a quando le linguette di montaggio inferiori fuoriescono dalla rampa della ghiera. In questo modo è possibile separare il blocco superiore dal blocco inferiore rimanente.
- ▶ Svitare le 3 viti di fissaggio fino a quando è possibile spostare la ghiera di fissaggio superiore sopra la flangia di supporto. Rimuovere l'anello di tenuta con un cacciavite.
- ▶ Tenere insieme le parti rimanenti, nell'ordine in cui sono state rimosse. Prima di collegare il tritarifiuti al blocco di fissaggio sotto al lavello, verificare che la ghiera di montaggio inferiore sia

in posizione e che l'anello intermedio nero sia ancora posizionato correttamente sopra l'apertura del tritarifiuti. (Non rimuovere l'anello intermedio).

- ▶ Controllare che il lavello sia pulito. Collocare una punta di stucco idraulico sulla flangia del lavello (1). Dalla parte superiore del lavello, spingere la flangia del lavello verso il basso contro l'apertura di quest'ultimo, per fare sì che la sigillatura sia ottimale (2). **Non muovere o ruotare** la flangia del lavello dopo averla posizionata per evitare di rompere la sigillatura.

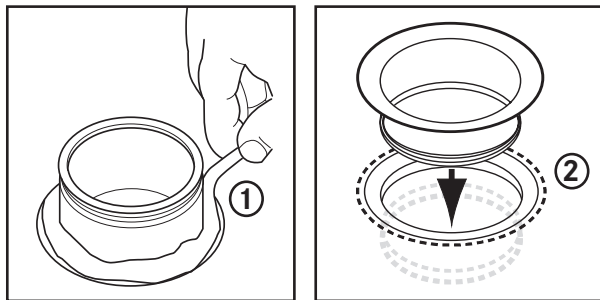

- ▶ Collocare un oggetto pesante, come il tritarifiuti (usare un asciugamano per evitare di graffiare il lavello) sulla flangia del lavello per tenerla in posizione.
- ▶ Prendere la parte rimanente del blocco di fissaggio che era stata messa da parte. Dalla parte al di sotto del lavello inserire la guarnizione in fibra (3), quindi la flangia di supporto (4) e poi la ghiera di fissaggio superiore (5).
- ▶ Tenere in posizione le tre parti mentre si colloca l'anello di tenuta (6) aprendolo e facendolo scorrere sulla flangia del lavello (7) fino a inserirlo nella scanalatura della flangia (7).

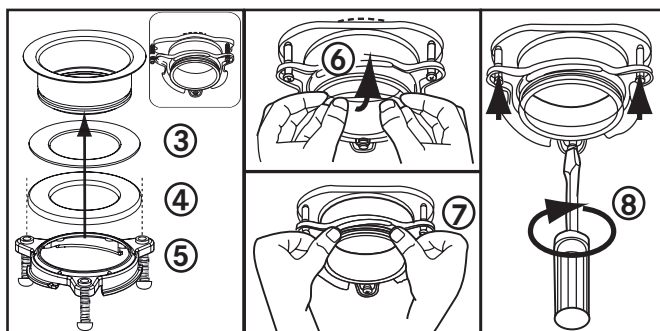

- ▶ Serrare le tre viti di fissaggio in modo uniforme e saldamente contro alla flangia di supporto (8). Non serrare eccessivamente.
- ▶ Eliminare lo stucco idraulico in eccesso.

- ▶ Collocare il tritarifiuti sulla ghiera di fissaggio superiore allineando le tre linguette di fissaggio con le rampe di scorrimento sulla ghiera di fissaggio superiore e ruotando in senso antiorario.

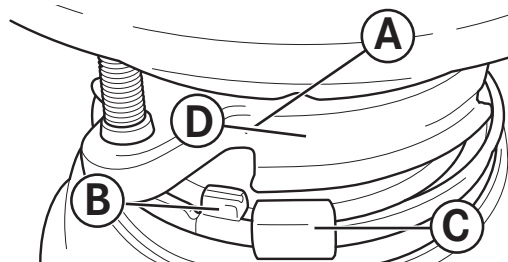

- ▶ La ghiera di fissaggio inferiore (che fa parte del tritarifiuti) è dotata di 3 linguette che si agganciano alla rampa della ghiera di fissaggio. (A) punta alla ghiera di fissaggio superiore. (B) è la linguetta che scorre sulla "rampa". (C) è l'"orecchio" usato per agevolare la rotazione della ghiera di fissaggio inferiore.
- ▶ Se necessario usare un cacciavite per fare leva.

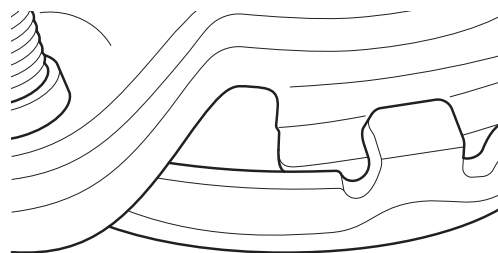

- ▶ Sollevare e ruotare in senso antiorario la ghiera di fissaggio inferiore fino a quando le tre linguette di fissaggio si bloccano sulle creste (F) delle rampe (E) della ghiera di fissaggio superiore.

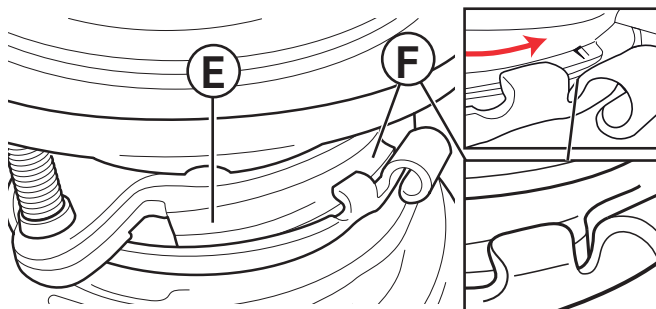

- ▶ Facendo ruotare la ghiera di fissaggio inferiore in senso antiorario, ciascuna linguetta scorre sulla rampa (E) della ghiera di fissaggio superiore e si blocca sulle creste (F).
- ▶ Se necessario usare un cacciavite o un martello per fare leva.
- ▶ Qualora fosse necessario rimuovere un tritarifiuti, battere sull'orecchio con un martello in senso antiorario allenterà facilmente la ghiera di fissaggio inferiore.

## Collegamento elettrico

- ▷ Collegare il tritarifiuti solo a una presa corretta.

La presa alla quale è collegato questo elettrodomestico deve essere controllata da un interruttore.

**AVVERTIMENTO:** Un collegamento errato del conduttore di terra può provocare il rischio di **folgorazione**. Chiedere la consulenza di un elettricista qualificato in caso di dubbi riguardo alla **corretta messa a terra**. Non modificare la spina fornita con il dispositivo nel caso in cui non entrasse nella presa. Chiedere a un elettricista qualificato di **posizionare una presa corretta**.

### Istruzioni per la messa a terra

#### PER TRITARIFIUTI DOTATI DI CAVO DI ALIMENTAZIONE CON MESSA A TERRA

- ▷ Questo dispositivo deve essere collegato a terra. In caso di malfunzionamento o guasto, la messa a terra fornisce un percorso di minore resistenza alla corrente elettrica e riduce il rischio di folgorazione. Il dispositivo è dotato di un cavo con conduttore con spina di messa a terra.
- ▷ La spina deve essere inserita in una presa adatta, correttamente installata e con una messa a terra che rispetta tutta le normative e ordinanze locali.
- ▷ Se il cavo di alimentazione è danneggiato deve essere sostituito dal costruttore, da un suo tecnico del servizio di assistenza o comunque da una persona con qualifica simile, in modo da prevenire ogni rischio.

**La rimozione del cavo di alimentazione collegato o della spina invalida la garanzia.**

## Collegamento dell'angolo dello scarico

### MODELLO TE-75S

- ▶ Collegare l'angolo dello scarico al tritarifiuti facendo scorrere la flangia contro la guarnizione in gomma sull'angolo e serrando le viti nel tritarifiuti (fig. 4A). Quindi collegare la parte inferiore dell'angolo serrando il dado scorrevole (fig. 4B). In caso di utilizzo di tubo diritto, deve essere dotato di labbro simile a quello presente sull'angolo. Rimuovere la guarnizione dall'angolo e installarla sul tubo diritto con l'estremità piatta della guarnizione rivolta verso l'apertura di scarico del tritarifiuti.

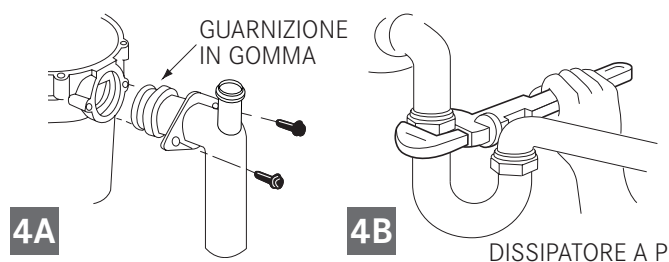

- ▶ Se si sta collegando una lavastoviglie, tornare alla sezione COLLEGAMENTO IDRAULICO (2A-B). Altrimenti, verificare che tutti i collegamenti siano saldi e rispettino le normative e ordinanze in materia di idraulica. Far scorrere dell'acqua e controllare la presenza di perdite.

### MODELLI TE-50, TE-75, TE-125, TE-125BF

- ▶ Abbassare le alette presenti sul morsetto a molla per rimuoverlo dal manicotto in gomma. Far scivolare il morsetto a molla sul lato liscio dell'angolo e farlo scorrere verso il lato con labbrini dell'angolo (fig. 4C).
- ▶ Inserire l'angolo di scarico nel manicotto in gomma in modo che il labbro dell'angolo si insedi nella scanalatura all'interno del manicotto in gomma. Collocare il morsetto a molla sul manicotto in gomma e fissarlo (fig. 4D). Se si utilizza un tubo diritto, usare un tubo con labbro che corrisponda a quello sull'angolo fornito con il tritarifiuti.

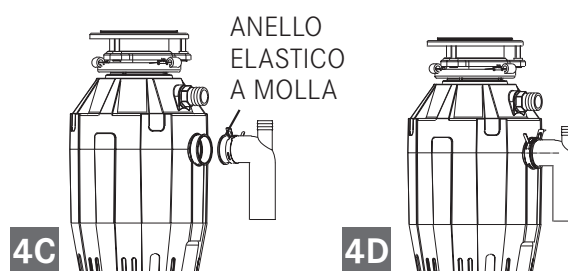

- ▶ Se si sta collegando una lavastoviglie, tornare alla sezione COLLEGAMENTO IDRAULICO (2A-B). Altrimenti, verificare che tutti i collegamenti siano saldi e rispettino le normative e ordinanze in materia di idraulica. Far scorrere dell'acqua e controllare la presenza di perdite.

## Interruttore dell'aria attivato

### Blocco interruttore dell'aria del tritarifiuti

L'attuatore, che è costituito da:

1. Pulsante dell'attuatore
2. Dado dell'attuatore
3. Presa dell'attuatore (porzione filettata)

L'involucro del sensore dell'interruttore dell'aria che è installato nel tritarifiuti. Solo la bocchetta del tubo dell'aria è visibile dall'esterno del tritarifiuti.

Il blocco del tubo dell'aria che è costituito da:

4. Tubo dell'aria, trasparente o nero
5. Dado del tubo dell'aria

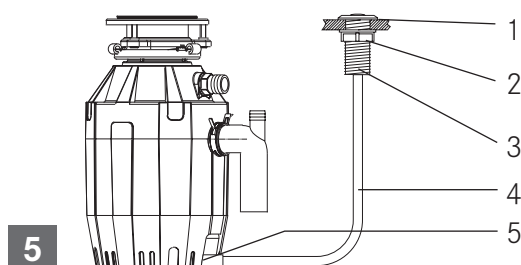

### Istruzioni di installazione e di funzionamento

- ▶ In assenza di fori, forare con un trapano dai 35 ai 40 mm nel lavello o nel banco dove collocare il pulsante dell'attuatore (1).
- ▶ Inserire dalla parte superiore la presa dell'attuatore, attraverso il foro.
- ▶ Avvitare il dado dell'attuatore (2) sulla presa dell'attuatore (3) e serrare saldamente a mano.
- ▶ Collegare saldamente il tubo dell'aria: un lato alla presa dell'attuatore (3) e l'altro lato al cavo di alimentazione del tritarifiuti con presa di entrata del sensore nell'impianto elettrico.
- ▶ Per accendere il tritarifiuti, premere il pulsante dell'attuatore (1). Per spegnerlo, premere di nuovo il pulsante dell'attuatore.

## Suggerimenti

- ▶ Verificare che il tritarifiuti sia vuoto prima di usare la lavastoviglie, in modo che possa svuotarsi correttamente.
- ▶ Lasciare il tappo nello scarico del lavello quando il tritarifiuti non è in uso, per evitare che utensili o corpi estranei cadano al suo interno.
- ▶ Il tritarifiuti è un elettrodomestico resistente, pensato per funzionare per molti anni senza bisogno di manutenzione. Sminuzza qualsiasi rifiuto alimentare ma NON è adatto per oggetti quali plastica, lattine di alluminio, tappi di bottiglia, vetro, porcellana, cuoio, tessuto, gomma, stringhe, conchiglie di vongole e ostriche, fogli di alluminio e piume.

## ISTRUZIONI OPERATIVE

Il tritarifiuti è ad alimentazione continua, salvo acquisto specifico di tritarifiuti ad alimentazione batch.

### Alimentazione continua

I giranti anti-inceppamento producono un suono quando si collocano in posizione. Indica il normale funzionamento.

- ▶ Rimuovere il tappo del lavello. Far scorrere un flusso medio di acqua fredda.
- ▶ Portare l'interruttore in posizione ON; il motore funzionerà a pieno regime e sarà pronto per l'uso.
- ▶ Immettere gli scarti alimentari. Nello scarico possono essere inseriti scarti alimentari, bucce, croste, semi, noccioli, piccoli ossi e fondi di caffè. Per accelerare lo smaltimento dei rifiuti, tagliare o spezzare ossi, noccioli e pannocchie di grandi dimensioni. Grandi ossi e bucce fibrose possono richiedere più tempo ed è più semplice gettarli via insieme agli altri scarti. È normale che il tritarifiuti rallenti durante il funzionamento. In tal caso il tritarifiuti aumenta la coppia (la potenza di sminuzzatura) e si tratta di una condizione operativa normale.
- ▶ Prima di spegnere il tritarifiuti, lasciare scorrere acqua e funzionare il tritarifiuti per circa 15 secondi dopo il termine della sminuzzatura. Questo assicura che tutti i rifiuti vengano completamente fatti defluire nel dissipatore e nello scarico.
- ▶ Si consiglia di non utilizzare acqua calda durante l'utilizzo del tritarifiuti. L'acqua fredda aiuta a mantenere solidi rifiuti e grassi, permettendo al tritarifiuti di eliminare le particelle.

### Alimentazione a batch

MODELLO TE-125BF

- ▶ Rimuovere il tappo del lavello. Far scorrere un flusso medio di acqua fredda.

- ▶ Immettere gli scarti alimentari. Nello scarico possono essere inseriti scarti alimentari, bucce vegetali, pannocchie, semi, noccioli, ossi e fondi di caffè (fig. 6A).

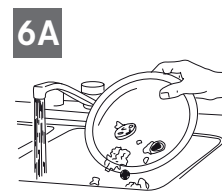

- ▶ Inserire il tappo per avviare il tritarifiuti (fig. 6B). Una delle due piccole scanalature alla base del tappo deve allinearsi con lo stantuffo dell'interruttore all'interno del collo del tritarifiuti. Spingere con forza verso il basso per accendere il tritarifiuti. Sollevare il tappo per arrestare il tritarifiuti.

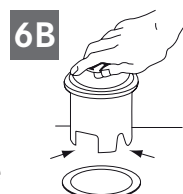

- ▶ Lasciare in funzione il tritarifiuti per 15 secondi dopo il termine della sminuzzatura. Questo assicura che tutti i rifiuti vengano completamente fatti defluire nello scarico.

- ▶ Riempire il lavello, inserire il tappo e allineare la scanalatura più grande con lo stantuffo dell'interruttore (fig. 6C).

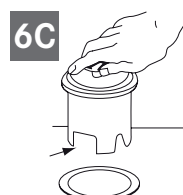

Spingere verso il basso per sigillare il lavello senza avviare il tritarifiuti. Quando la scanalatura di medie dimensioni (fig. 6B) nella base del tritarifiuti viene allineata con lo stantuffo dell'interruttore, l'acqua è libera di defluire senza che stoviglie, ecc. rischino di cadere accidentalmente nel tritarifiuti.



### CAUTELA

- ▶ Si consiglia di utilizzare acqua fredda.
- ▶ Non utilizzare il tritarifiuti con materiali solidi quali vetro o metall.
- ▶ Spegnere l'elettrodomestico o staccare la spina nel caso in cui fosse necessario sbloccare una piattaforma girevole con un cucchiaio di legno.

**NON IMMETTERE QUANTO SEGUE:**

- Soda caustica e detergenti chimici (acido cloridrico e muriatico), in quanto possono causare seri danni ai componenti meccanici. Un danno di questo genere è facilmente identificabile e invalida qualsiasi garanzia.
- Eccessive quantità di grasso e olio
- Materiali plastici
- Pezzi di zucca
- Buccie di banana
- Foglie di ananas
- Asparagi
- Carciofi
- Conchiglie (per esempio ostriche, cozze, ecc.)
- Medicine
- Metallo (tappi di bottiglie)
- Pezzi di plastica
- Ossa di bovino e/o ossa di grandi dimensioni

**POSSONO ESSERE INSERITI:**

- Pannocchie di granoturco
- Ossa di piccole dimensioni (per esempio ossa di pollo, coniglio)
- Gusci di noci
- Avanzi di carne
- Buccie di melone, cocomero
- Semi di frutti
- Acini d'uva
- Grani di riso
- Chicchi di caffè
- Gusci di uova
- Lische di pesce
- Teste di pesce
- Pasta
- Verdure o bucce di verdure
- Formaggi
- Pane
- Minestre

## RISOLUZIONE DEI PROBLEMI

---

Prima di provare a riparare o sostituire dei componenti, si consiglia di effettuare i controlli seguenti:

**RUMORI** (non quelli emessi durante la triturazione di ossa di piccole dimensioni e di noccioli di frutta): generalmente sono provocati dall'immissione accidentale di un cucchiaino, un tappo di bottiglia o un oggetto estraneo.

- ▶ Per rimediare al problema, dopo l'arresto dell'apparecchio, spegnerlo e scollegarlo dall'alimentazione idrica.

**L'APPARECCHIO NON SI AVVIA:**

- ▶ Scollegare il cavo elettrico o spegnere l'interruttore a parete o l'interruttore nel quadro elettrico, in base al modello e alla configurazione del cablaggio.
- ▶ Rimuovere il tappo e/o il paraspruzzi. Con il manico in legno di una scopa controllare se il piano rotante ruota liberamente. Se ruota liberamente, sostituire il paraspruzzi e controllare se è scattato il pulsante "Reset".

Il pulsante "Reset" è rosso e si trova dalla parte opposta del gomito di scarico, vicino alla base dell'apparecchio (fig. 3). Premere il pulsante finché non si avverte uno scatto e rimane premuto.

- ▶ Se il pulsante "Reset" non è scattato, controllare se si è verificato un cortocircuito o se si è rotto un cavo elettrico. Controllare l'interruttore elettrico o la scatola dei fusibili. Se il cablaggio e i componenti elettrici sono intatti, l'apparecchio potrebbe avere problemi interni che richiedono una riparazione o sostituzione di componenti.

**SE IL PIANO ROTANTE NON RUOTA LIBERAMENTE:**

- ▶ Spegnerlo l'apparecchio, controllare se vi sono oggetti estranei fra il piano rotante e il disco rotore. Spostare l'oggetto ruotando il piano con il manico in legno di una scopa e rimuovere l'oggetto (figura 7). Se non è presente alcun oggetto estraneo, possono esservi problemi interni.

PERDITE: se l'apparecchio perde dalla parte superiore, ciò può essere dovuto a:

- La flangia del lavello non è inserita correttamente (centraggio della guarnizione, mastice o serraggio).
- L'anello di supporto non è serrato correttamente.
- Il supporto della guarnizione è difettoso o installato scorrettamente.

Se l'apparecchio ha una perdita in corrispondenza del gomito dello scarico, può essere dovuta a un serraggio scorretto delle viti della flangia del gomito.

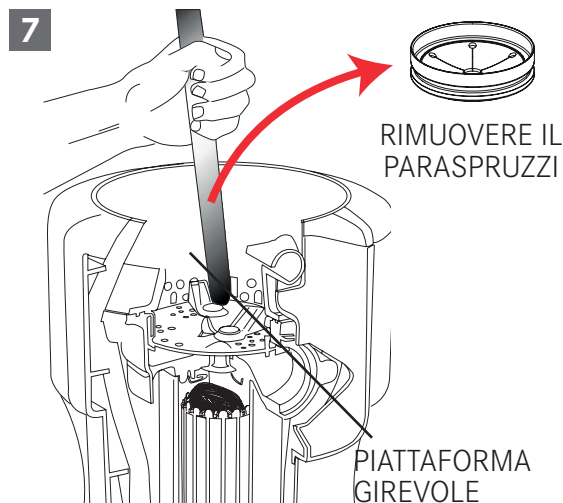

## PULIZIA E MANUTENZIONE

NON LUBRIFICARE IL TRITARIFIUTI!

Il motore viene lubrificato permanentemente. Il tritarifiuti si pulisce autonomamente e lava i propri componenti interni a ogni utilizzo. Non immettere **mai** soda caustica o detergenti chimici, come acido cloridrico o muriatico per disorgare lo scarico del lavello, nel tritarifiuti. Questi prodotti possono causare seri danni alle parti metalliche.

Un danno di questo genere è facilmente identificabile e invalida qualsiasi garanzia. È possibile che si formino depositi minerali sulla piastrina girevole in acciaio inox, simili a ruggine. **Non** bisogna allarmarsi, le piastrine girevoli in acciaio inox usate non si corrodono.

## SMALTIMENTO



Questo simbolo sul prodotto o sulla confezione indica che il dispositivo non deve essere smaltito con i normali rifiuti domestici.

Lo smaltimento adeguato del dispositivo contribuisce a evitare conseguenze dannose per l'ambiente e la salute. Maggiori informazioni sul riciclaggio del dispositivo possono essere ottenute dall'autorità competente, dal servizio di smaltimento rifiuti locale o dal fornitore del dispositivo.

▷ Smaltire il dispositivo presso un punto di raccolta rifiuti specializzato per dispositivi elettrici ed elettronici.

Smaltimento ai sensi dell'articolo del Decreto legislativo n. 15 datato 25 luglio, Applicazione delle direttive, 2002/96/CE, riguardanti la riduzione delle sostanze pericolose utilizzate nei dispositivi elettrici ed elettronici, e lo smaltimento dei rifiuti”.

Il simbolo del bidone dei rifiuti barrato presente sul dispositivo indica che al termine della sua vita utile il prodotto non deve essere smaltito insieme ai comuni rifiuti domestici.

Quindi, quando il dispositivo raggiunge la fine della sua vita operativa, l'utilizzatore deve conferirlo a un apposito centro di riciclaggio di rifiuti elettrici ed elettronici oppure restituirlo al negoziante in caso di acquisto di un nuovo dispositivo di tipo equivalente. L'adeguata raccolta differenziata del dispositivo rottamato per il successivo riciclaggio, trattamento e smaltimento ecocompatibile contribuisce a evitare un impatto potenzialmente negativo sull'ambiente e sulla salute e facilita il riciclaggio dei materiali utilizzati nella produzione del dispositivo.

Il tritarifiuti deve essere usato esclusivamente per rifiuti domestici.





## SPIS TREŚCI

---

Informacje o instrukcji	42
Przeznaczenie	42
Uwagi dotyczące bezpieczeństwa	43
Elementy montażowe	44
Demontaż starego urządzenia	45
Podłączanie do sieci kanalizacyjnej	46
Instalacja wstępnie zamontowanych elementów montażowych	46
Podłączenie do sieci elektrycznej	48
Montaż kolanka odpływowego	48
Sterowanie przełącznikiem powietrznym	49
Instrukcja obsługi	50
Rozdrabnianie ciągłe	50
Rozdrabnianie partiami	50
Rozwiązywanie ewentualnych problemów	51
Czyszczenie i konserwacja	52
Utylizacja	52

## INFORMACJE O INSTRUKCJI

Niniejsza instrukcja odnosi się do kilku modeli urządzenia. W związku z tym niektóre opisane w niej funkcje mogą być niedostępne w przypadku konkretnego modelu.

Firma FRANKE zastrzega sobie prawo do wprowadzania zmian produktu bez wcześniejszego powiadomienia. Wszystkie informacje są prawidłowe w chwili wydania niniejszej instrukcji.

- ▶ Zachować instrukcję obsługi.
- ▶ Używać urządzenia opisanego w instrukcji obsługi wyłącznie zgodnie z przeznaczeniem.

Symbol	Znaczenie
	Symbol ostrzeżenia. Ostrzega o ryzyku obrażeń.
▷	Opisy czynności i uwagi pozwalające uniknąć obrażeń i uszkodzenia urządzenia.
▶	Działanie. Opis koniecznej czynności.
■	Rezultat. Rezultat jednej lub kilku czynności.
✓	Warunek, który musi zostać spełniony przed wykonaniem opisanej dalej czynności.







## PRZEZNACZENIE

Młynek do odpadów spożywczych to urządzenie elektryczne, które montuje się pod zlewozmywakiem, aby rozdrabniać odpady spożywcze.

Należy upewnić się, że montaż młynka do odpadów jest dozwolony przez stosowne przepisy.

Ten młynek do rozdrabniania odpadów został stworzony z przeznaczeniem do użytku wyłącznie w gospodarstwie domowym.

- ▷ Młynka do odpadów należy używać wyłącznie do odpadów spożywczych.

## UWAGI DOTYCZĄCE BEZPIECZEŃSTWA

INSTRUKCJE ODNOSZĄCE SIĘ DO ZAGROŻENIA POŻAREM, PORAŻENIA PRĄDEM LUB OBRAŻEŃ CIAŁA.



**OSTRZEŻENIE:** Podczas używania urządzeń elektrycznych należy zawsze przestrzegać podstawowych środków ostrożności,

włączając w to następujące czynności:

- ▷ Przeczytanie wszystkich instrukcji przed użyciem urządzenia.
- ▷ Aby zmniejszyć ryzyko obrażeń, konieczny jest ścisły nadzór, gdy urządzenie jest używane w pobliżu dzieci.
- ▷ Nie wkładać palców ani dłoni do młynka do odpadów.
- ▷ Przed próbą oczyszczenia zablokowania lub usunięcia przedmiotu z młynka należy odłączyć kabel elektryczny.
- ▷ Podczas próby poluzowania zablokowanego materiału w młynku do odpadów należy użyć długiego drewnianego przedmiotu, jak drewniana łyżka lub drewniany trzonek miotły lub mopa.
- ▷ Podczas próby usunięcia obiektu z młynka do odpadów należy użyć szczypiec lub kleszczy z długimi rączkami. Jeśli młynek jest naładowany magnetycznie, należy używać narzędzi niemagnetycznych.
- ▷ Aby zmniejszyć ryzyko obrażeń spowodowanych przez materiały, które mogą być wyrzucane przez młynek, nie wkładać następujących rzeczy do młynka: muszli małż lub ostryg, żrących środków do czyszczenia rur lub podobnych produktów, szkła, porcelany, plastiku, dużych całych kości, metalu, jak nakrętki butelek, puszek do konserw, folii aluminiowej, naczyń, gorącego tłuszczu ani innych gorących płynów, całych kolb kukurydzy.
- ▷ Podczas nieużywania młynka, pozostawić korek na swoim miejscu, aby zmniejszyć ryzyko wpadnięcia przedmiotów do młynka.
- ▷ NIE obsługiwać młynka, chyba że zamontowana jest osłona przeciwrozpryskowa.
- ▷ Aby uzyskać instrukcje dotyczące prawidłowego uziemienia, patrz część PRZYŁĄCZA ELEKTRYCZNE w niniejszej instrukcji.
- ▷ **Ten młynek do odpadów spożywczych został zaprojektowany do pracy wyłącznie pod napięciem 220-240 V~, 50/60 Hz. Zastosowanie innego napięcia lub częstotliwości niekorzystnie wpłynie na jego wydajność.**

## ELEMENTY MONTAŻOWE

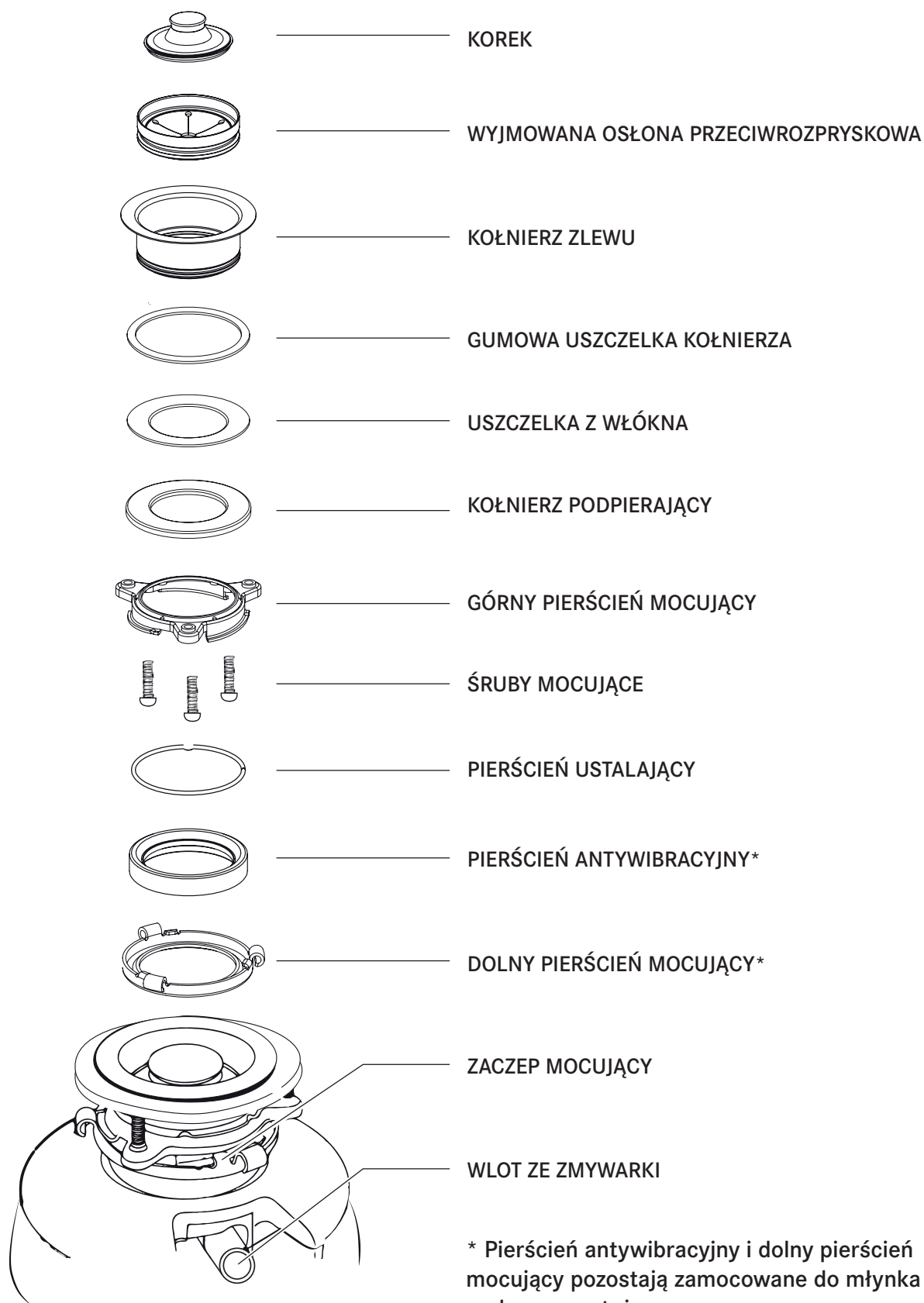

## DEMONTAŻ STAREGO URZĄDZENIA

UNIWERSALNE INSTRUKCJE. TEN MODEL MOŻE SIĘ RÓŻNIĆ.

- ▷ Przed rozpoczęciem tego kroku, **należy wyłączyć zasilanie elektryczne** przy pomocy wyłącznika głównego lub skrzynki bezpieczników.
- ▷ **Odłączyć wtyczkę młynka.**

Jeśli stare urządzenie jest tego samego typu, co nowe, wystarczy wykonać w odwrotnej kolejności instrukcje dotyczące montażu, które można znaleźć w części Instalacja wstępnie zamontowanych elementów montażowych. Jeśli nowy system mocujący jest inny, należy postępować zgodnie z następującymi instrukcjami:

- ▶ Zaostrzyć się w pojemnik do zgromadzenia ewentualnego nadmiaru wody / odpadów z istniejącego młynka
- ▶ Użyć klucza do rur, aby odłączyć rurę spustową, gdzie łączy się z kolankiem spustowym młynka (rys. 1A).
- ▶ Zdemontować młynek z kołnierza zlewu, obracając pierścień mocujący w lewo (rys. 1B). Jeśli nie można obrócić pierścienia mocującego, puknąć młotkiem jedno z przedłużeń pierścienia. Niektóre systemy montażowe posiadają przedłużenia rurowe. Wkładając śrubokręt w jedną z rur zapewni dodatkową dźwignię w celu obrócenia pierścienia mocującego (rys. 1B). Niektóre młynki mogą wymagać odkręcenia lub poluzowania nakrętek śrub mocujących (rys. 1C). Niektóre młynki mogą wymagać zdemontowania zacisków.

**OSTROŻNIE:** Pamiętać, aby podeprzeć młynek podczas wykonywania tego kroku, ponieważ w przeciwnym razie może spaść, gdy pierścień mocujący zostanie odłączony od wstępnie zamontowanych elementów montażowych.

- ▶ Aby zdemontować ze zlewozmywaka pozostały zespół mocujący, należy poluzować śruby i popchnąć do góry pierścień mocujący. Pod nim znajduje się sprężynowy pierścień zabezpieczający. Zdjąć pierścień mocujący przy pomocy śrubokręta (rys. 1D). Zdemontować pierścień mocujący, pierścień ochronny i uszczelkę z kołnierza zlewu. Niektóre mocowania wymagają odkręcenia dużego pierścienia przytrzymującego kołnierz zlewu w odpowiednim miejscu. Pociągnąć kołnierz zlewu do góry przez zlewozmywak i oczyścić zlew ze starej masy uszczelniającej.
- ▶ Upewnić się, że zlewozmywak jest czysty i dobrze wysuszony.

**WAŻNE:** To jest dobry moment, aby przed zmontowaniem nowego młynka wyczyścić odstojnik i opróżnić rury, stosując spiralę do przetykania rur.

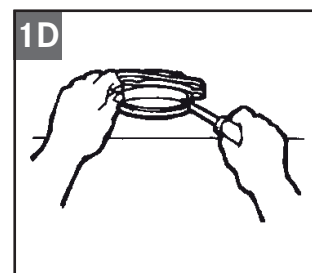
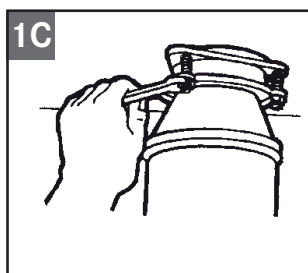
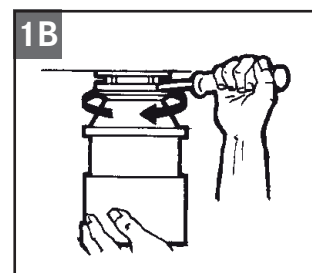
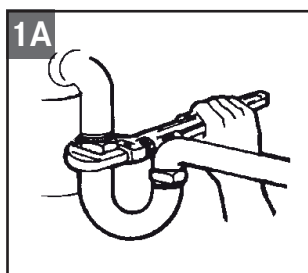

## PODŁĄCZANIE DO SIECI KANALIZACYJNEJ

Jeśli zmywarka i/lub przelew **nie będzie podłączony**, należy przejść do kolejnego kroku.

Jeśli używana jest zmywarka, powinna być podłączona bezpośrednio do odpowiedniego złącza w syfonie. Jeśli w syfonie nie jest dostępne złącze zmywarki, należy wykonać następującą procedurę:

- ▶ Przy pomocy stępionego przedmiotu (stalowego punktaka lub drewnianego kołka) wybić całą zaślepkę (rys. **2A**). Nie używać śrubokręta ani ostrych przedmiotów. (Jeśli wybita zaślepka wpadnie do młynka, można ją usunąć lub zmielić podczas używania młynka. W żadnym wypadku nie spowoduje to uszkodzenia młynka, ale może to zająć pewien okres czasu).

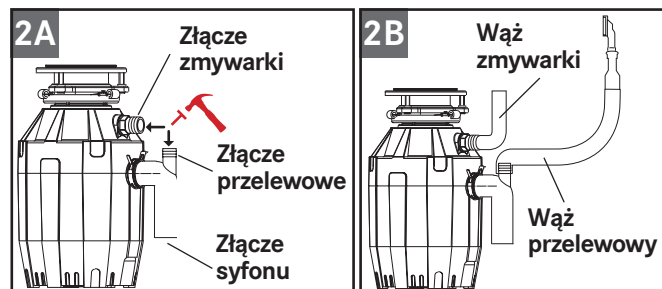

- ▶ Podłączyć wąż przelewowy (rys. **2B**) przy pomocy zacisków węża. Jeśli rozmiar węża jest inny, należy zastosować gumową zwężkę.
- ▶ Podłączyć wąż zmywarki (rys. **2B**) za pomocą zacisku węża. Upewnić się, że wszystkie przyłącza hydrauliczne są szczelne i zamontowane zgodnie z wszystkimi przepisami budowlanymi. Puścić wodę i sprawdzić, czy nie ma wycieków.

## INSTALACJA WSTĘPNIE ZAMONTOWANYCH ELEMENTÓW MONTAŻOWYCH

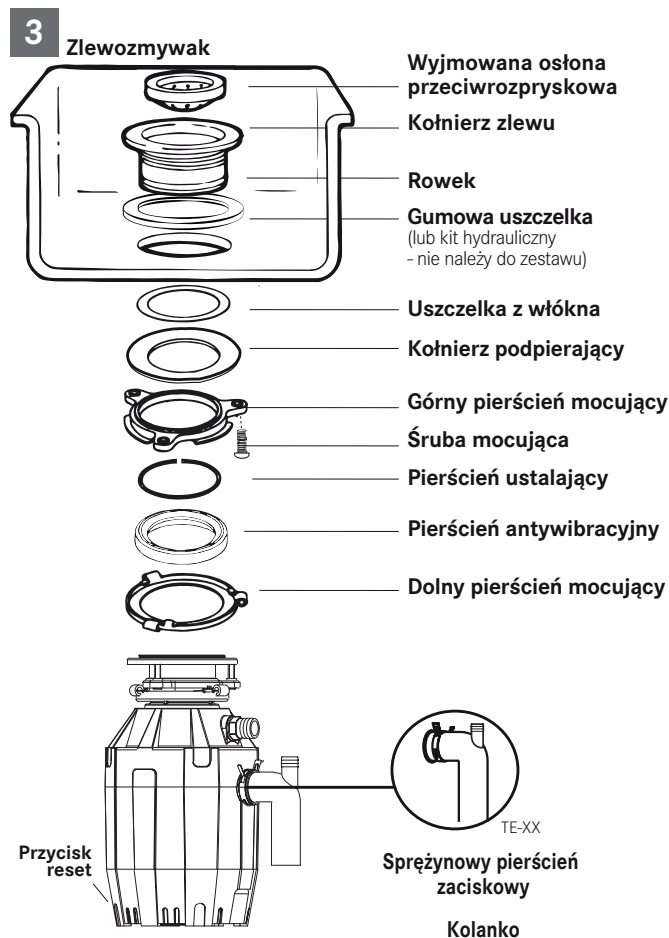

**UWAGA:** Podzespoły montażowe są montowane poza opakowaniem, w takiej samej kolejności, w jakiej zostaną zamontowane do zlewu, więc przed rozmontowaniem podzespołów systemu montażowego proszę zwrócić uwagę na ich kolejność.

- ▶ **Pierścień antywibracyjny i dolny pierścień mocujący pozostają zamocowane do młynka podczas montażu.** Rozmontować pozostałe podzespoły wstępnie zamontowanych elementów montażowych, obracając dolny pierścień mocujący w prawo aż jego zaczepy zsuną się z występu górnego pierścienia mocującego. Umożliwi to oddzielenie górnych elementów montażowych od pozostałych dolnych elementów montażowych.
- ▶ Odkręcić 3 śruby mocujące, aż będzie można przesunąć górny pierścień mocujący na górę kołnierza podpierającego. Zdemontować pierścień ustalający za pomocą śrubokręta.
- ▶ Zachować pozostałe części w jednym miejscu w kolejności, w której zostały zdemontowane. Przed podłączeniem młynka do wstępnie

zamontowanych elementów montażowych po zlewem, należy pamiętać, aby dolny pierścień mocujący był w odpowiednim miejscu i czarny pierścień antywibracyjny był nadal prawidłowo zamontowany do górnej części otworu młynka. (Nie demontować pierścienia antywibracyjnego.)

- ▶ Upewnić się, że zlew jest czysty. Umieścić gumową uszczelkę (1A) lub nałożyć kit hydrauliczny na kołnierz zlewu (1B) (gumowa uszczelka jest używana zamiast kitu hydraulicznego w zlewozmywakach ze stali nierdzewnej. Zlewozmywaki wykonane z innych materiałów mogą wymagać użycia kitu hydraulicznego). Od góry zlewu wcisnąć kołnierz zlewu w dół w otwór w zlewie, aby zapewnić dobre uszczelnienie (2). **Nie wyjmować ani nie obracać kołnierza** zlewu po jego osadzeniu. W przeciwnym razie można uszkodzić uszczelnienie.

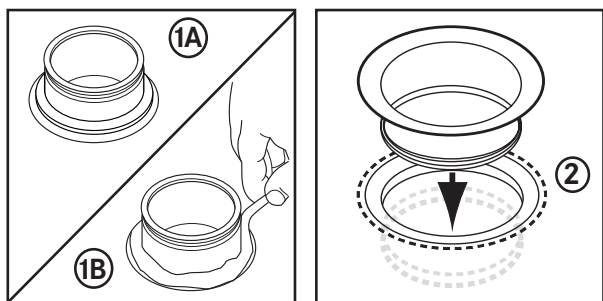

- ▶ Umieścić ciężki przedmiot, np. młynek (użyć ręcznika, aby nie zarysować zlewu) na górze kołnierza zlewu, aby go docisnąć
- ▶ Zabrać pozostałe elementy montażowe, które były odłożone na bok. Od dołu zlewu włożyć uszczelkę z włókna (3), potem kołnierz podpierający (4) i następnie górny pierścień mocujący (5).
- ▶ Przytrzymać trzy części, jednocześnie montując pierścień ustalający (6), rozciągając go i wsuwając w kołnierz zlewu (7) aż wskoczy w rowek kołnierza zlewu (7)

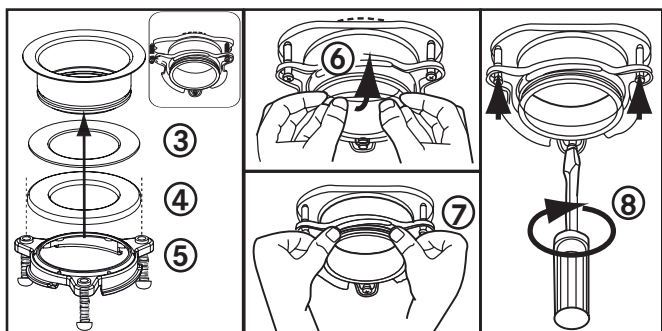

- ▶ Równomiernie i mocno dokręcić trzy śruby mocujące do kołnierza podpierającego (8). Nie dokręcać nadmiernie

- ▶ Usunąć nadmiar masy uszczelniającej.
- ▶ Zamocować młynek na górnym pierścieniu mocującym, wsuwając trzy zaczepy mocujące na dolnym pierścieniu mocującym na występy na górnym pierścieniu mocującym i obracając w lewo.

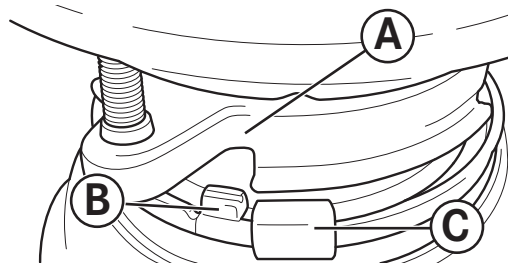

- ▶ Dolny pierścień mocujący (który jest częścią młynka) posiada 3 zaczepy, które chwytają występy pierścienia mocującego. (A) wskazuje górny pierścień mocujący. (B) to zaczep, który wsuwa się na „występ”. (C) to „ucho”, które pomaga obrócić dolny pierścień mocujący.
- ▶ Jeśli zajdzie taka potrzeba, użyć śrubokręta, aby podważyć.

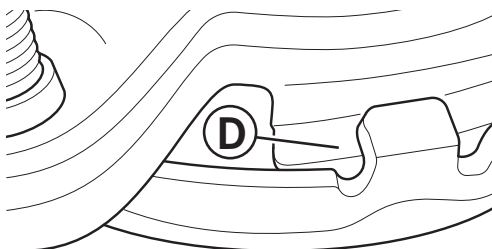

- ▶ Unieść i obrócić dolny pierścień mocujący zgodnie z kierunkiem wskazówek zegara, aż wszystkie trzy zaczepy mocujące zablokują się na grzbietach (F) występów (D) górnego pierścienia mocującego.

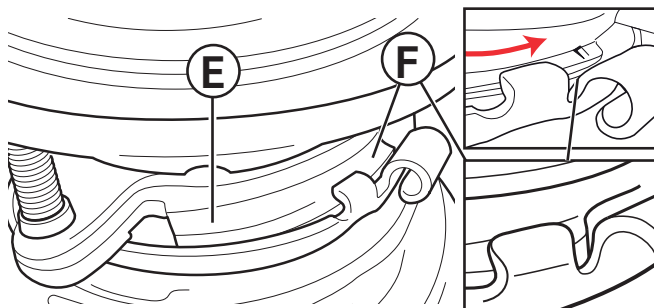

- ▶ Ponieważ dolny pierścień mocujący jest obracany w lewo, każdy zaczep nasuwa się na występ (E) górnego pierścienia mocującego i blokuje się w położeniu nad grzbietem (F).

- ▶ Jeśli zajdzie taka potrzeba, użyć śrubokręta lub młotka, aby podważyć
- ▶ Jeśli młynek wymaga zdemontowania, pukanie młotkiem w ucho w prawo spowoduje poluzowanie dolnego pierścienia mocującego.

## Podłączenie do sieci elektrycznej

- ▶ Młynek podłączać wyłącznie do domowej sieci elektrycznej.

**⚠ OSTRZEŻENIE:** Nieprawidłowe podłączenie przewodu uziemienia urządzenia może spowodować ryzyko **porażenia prądem**. W przypadku wątpliwości należy sprawdzić, korzystając z usług wykwalifikowanego elektryka lub serwisanta, czy urządzenie jest **prawidłowo uziemione**. Nie modyfikować wtyczki dostarczonej z urządzeniem, jeśli nie pasuje ona do gniazda. Należy posiadać **odpowiednie gniazdo** zamontowane przez wykwalifikowanego elektryka.

### Instrukcje dotyczące uziemienia

#### DLA MŁYNKÓW DO ODPADÓW WYPOSAŻONYCH W PRZEWÓD ZASILAJĄCY Z WTYCZKĄ Z UZIEMIENIEM

- ▶ Urządzenie musi być uziemione. W przypadku nieprawidłowego działania lub uszkodzenia, uziemienie zapewnia drogę o najmniejszej rezystancji dla prądu elektrycznego, aby zmniejszyć ryzyko porażenia prądem. Urządzenie jest wyposażone w przewód z przewodem uziemiającym urządzenie oraz wtyczkę uziemiającą.
- ▶ Wtyczka musi być podłączona do odpowiedniego gniazda, które jest prawidłowo zamontowane i uziemione, zgodnie z wszystkimi lokalnymi przepisami.
- ▶ W przypadku uszkodzenia przewodu zasilającego musi on zostać wymieniony przez producenta, pracownika autoryzowanego serwisu lub osobę o podobnych kwalifikacjach, aby uniknąć wszelkich zagrożeń.

**Usunięcie zmontowanego przewodu zasilającego lub wtyczki spowoduje utratę gwarancji.**

## Montaż kolanka odpływowego

### MODEL TE-75S

- ▶ Podłączyć kolanko odpadów do młynka, wsuwając kołnierz na uszczelkę gumową na kolanku i dokręcając śruby do młynka (rys. 4A). Następnie podłączyć dół kolanka, dokręcając nakrętkę ślizgową (rys. 4B). Jeśli zastosowano prostą rurę, musi ona posiadać wargę podobną do tej na kolanku. Zdjąć uszczelkę z kolanka i zamontować ją na prostej rurze, płaskim końcem uszczelki skierowanym w stronę wylotu odpływu młynka.

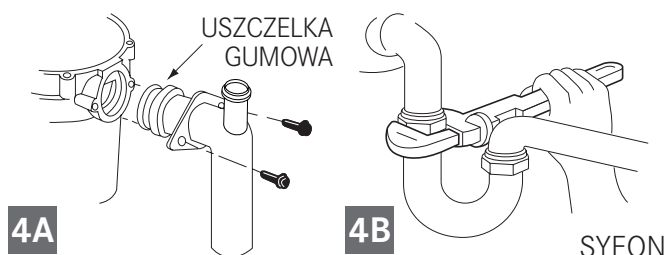

Jeśli przyłącze jest podłączone do zmywarki, należy wrócić do części **PODŁĄCZENIE DO SIECI KANALIZACYJNEJ (2A-B)**. Upewnij się, że wszystkie przyłącza kanalizacyjne są szczelne i zamontowane zgodnie z wszystkimi przepisami budowlanymi. Puścić wodę i sprawdzić, czy nie ma wycieków.

### MODELE TE-50, TE-75, TE-125, TE-125BF

- ▶ Nacisnąć skrzydełka na zacisku sprężynowym, aby zdemontować go z gumowej tulei. Nasunąć zacisk sprężynowy na gładką stronę kolanka i przesunąć go w kierunku wargi kolanka. (rys. 4C).
- ▶ Włożyć kolanko odpadów w tuleję gumową, tak aby warga kolanka znalazła się w rowku, który znajduje się wewnątrz tulei gumowej. Ustawić zacisk sprężynowy na tulei gumowej i zabezpieczyć (rys. 4D). Jeśli używana jest prosta rura, należy zastosować rurę z wargą pasującą do wargi na kolanku dostarczonej z młynkiem.





- ▶ Jeśli przyłącze jest podłączone do zmywarki, należy wrócić do części **PODŁĄCZENIE DO SIECI KANALIZACYJNEJ (2A-B)**. Upewnić się, że wszystkie przyłącza kanalizacyjne są szczelne i zamontowane zgodnie z wszystkimi przepisami budowlanymi. Puścić wodę i sprawdzić, czy nie ma wycieków.

### Typowe przykłady instalacji

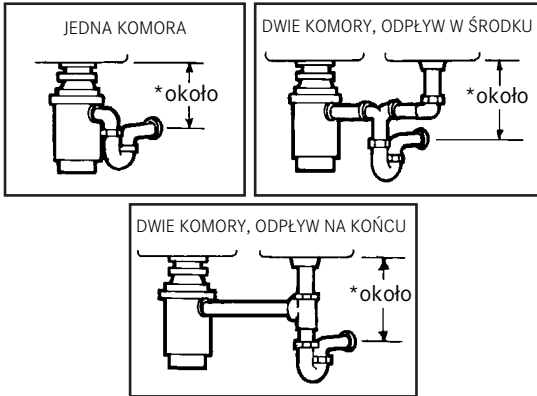

<b>TE-50</b>	260
<b>TE-75</b>	260
<b>TE-125</b>	260

\*Wymiary w mm

### Sterowanie przełącznikiem powietrznym

#### Zespół przełącznika powietrznego młynka

Urządzenie uruchamiające składa się z:

1. Przycisku urządzenia uruchamiającego
2. Nakrętki urządzenia uruchamiającego
3. Wyjścia urządzenia uruchamiającego (element gwintowany)

OBUDOWY CZUJNIKA PRZEŁĄCZNIKA POWIETRZNEGO która jest zamontowana w młynku. Na zewnątrz młynka widoczna jest tylko dysza rurki powietrznej.

ZESPÓŁ RURKI POWIETRZA, który składa się z:

4. Przezroczystej lub czarnej rurki powietrza
5. Nakrętka rurki powietrza (wskazane miejsce podłączenia rurki powietrza)

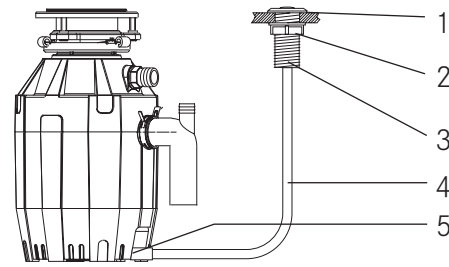

5

### Instrukcja obsługi i montażu:

- ▶ Jeśli nie ma otworu, należy wywiercić otwór o średnicy od 35 mm do 40 mm w zlewie lub blacie, gdzie ma być umieszczony przycisk (1) urządzenia uruchamiającego.
- ▶ Przełożyć urządzenie uruchamiające od góry przez wywiercony otwór.
- ▶ Nakręcić nakrętkę (2) na wyjście (3) urządzenia uruchamiającego i mocno dokręcić ręką.
- ▶ Zdecydowanym ruchem podłączyć rurkę powietrza – jeden koniec do wyjścia (3) urządzenia uruchamiającego, a drugi koniec do czujnika wlotowego.
- ▶ Podłączyć przewód zasilający urządzenia do źródła zasilania.
- ▶ Aby włączyć młynek, nacisnąć przycisk (1) urządzenia uruchamiającego. Aby wyłączyć młynek, ponownie nacisnąć przycisku urządzenia uruchamiającego.

### Sugestie:

- ▶ Przed użyciem zmywarki należy upewnić się, że młynek jest pusty, aby zmywarka miała prawidłowy odpływ.
- ▶ Zaleca się zablokować wlot do młynka kiedy urządzenie nie pracuje. dla pewności żadne niepożądane przedmioty nie wpadną do urządzenia.
- ▶ Młynek wystarczająco jest mocny, aby zapewnić wieloletnie i bezproblemowe działanie. Poradzi sobie z wszystkimi normalnymi odpadami spożywczymi, ale NIE zmieli takich rzeczy, jak: plastik, puszek do konserw, korków butelek, szkła, porcelany, skóry, ubrań, gumy, sznurka, muszli małży i ostryg, aluminium i piór.

# INSTRUKCJA OBSŁUGI

Jeśli dokładnie nie określono podczas zakupu, że młynek ma służyć do rozdrabniania partii odpadów, to młynek służy do ciągłego rozdrabniania odpadów.

## Rozdrabnianie ciągłe

Wirniki obrotowe zapobiegające zakleszczaniu się wydają dźwięk trzaskania, ponieważ początkowo przechylają się w odpowiednie miejsce. To oznacza normalną pracę

- ▶ Zdjąć korek zlewu. Odkręcić zimną wodę i ustawić średni strumień.
- ▶ Włączyć młynek do odpadów, silnik pracuje z maksymalną prędkością, a urządzenie jest gotowe do użytku.
- ▶ Umieścić resztki w młynku. Do młynka można wkładać resztki po posiłkach, skórki, łupiny, nasiona, orzechy, niewielkie kości oraz fusy. W celu przyspieszenia pracy młynka pokroić lub rozdrobnić ości, skórki i większe kawałki jedzenia. Czas mielenia większych kości i włóknistych odpadów jest stosunkowo dłuższy, dlatego zaleca się wyrzucać je osobno do kosza na śmieci. Spowolnienie pracy młynka podczas rozdrabniania nie powinno być niepokojącym objawem. Młynek po chwili zwiększa moment obrotowy (moc rozdrabniania) i działa normalnie.
- ▶ Po zakończeniu rozdrabniania nie wyłączać młynka od razu i lać wodę jeszcze przez ok. 15 sekund. Po upływie tego czasu można już wyłączyć urządzenie. Dzięki temu wszystkie odpadki spłyną przez syfon i rurę do sieci kanalizacyjnej.
- ▶ Podczas pracy młynka nie zaleca się używania ciepłej wody. Zimna woda utrzymuje odpady i tłuszcze w stanie stałym, umożliwiając młynkowi odprowadzenie do odpływu wszystkich fragmentów.

## Rozdrabnianie partiami

MODEL TE-125BF

- ▶ Wyjąć korek zlewu. Włączyć średni przepływ zimnej wody.
- ▶ Zgarnąć odpady spożywcze. Do odpływu spuszczone są odpady ze stołu, obierki warzyw, kolby, łupiny, kości i ziarna kawy (rys. 6A).



- ▶ Włożyć korek, aby rozpocząć mielenie (rys. 6B). Jedna z dwóch małych szczelin w podstawie korka musi zrównać się z trzpieniem przełącznika wewnątrz szyjki młynka. Popchnąć zdecydowanym ruchem w dół, aby uruchomić młynek. Podnieść korek, aby wyłączyć młynek.

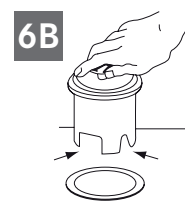

- ▶ Pozostawić młynek uruchomiony przez 15 sekund po zakończeniu rozdrabniania. To zapewni, że wszystkie odpady zostaną dokładnie wypłukane do odpływu.

- ▶ Aby napełnić zlew, włożyć i korek wyrównać największą szczelinę z trzpieniem przełącznika. (rys. 6C). Popchnąć w dół, aby uszczelnić zlew bez uruchamiania młynka. Gdy średniej wielkości szczelina (rys. 6B) w podstawie korka jest zrównana z trzpieniem przełącznika, woda może ściekać, ale sztucce itp. nie mogą przypadkowo wpaść do młynka.

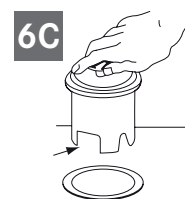

## ⚠ OSTRZEŻENIE

- ▶ Zalecana jest zimna woda.
- ▶ Nie używać młynka do odpadów spożywczych do rozdrabniania twardych materiałów, takich jak szkło lub metal.
- ▶ Wyłączyć urządzenie lub odłączyć je od zasilania podczas próby odblokowania zablokowanej podstawy obrotowej za pomocą np. drewnianej łyżki.

## NIE WKŁADAĆ DO MŁYNKA:

- Ługu ani substancji chemicznych do czyszczenia odpływu (kwas chlorowodorowy/solny), ponieważ mogą wywołać silną korozję metalowych elementów
- Zbyt dużych ilości tłuszczu i oleju
- Materiałów z plastiku
- Kawałków dyni
- Skórek od bananów
- Liści ananasa
- Szparagów
- Karczochów
- Skorup mięczaków (np. ostryg, małż, itp.)

- Leków
- Metalu (kapsli od butelek)
- Elementów z plastiku
- Kości wołowych i/lub innych dużych kości

- Pestki winogron
- Ziarna ryżu
- Ziarna kawy
- Skorupki jajek
- Rybie ości
- Rybie głowy
- Makarony
- Warzywa lub skórki warzyw
- Sery
- Pieczywo
- Zupy

W MŁYNKU MOŻNA UMIESZCZAĆ:

- Kolby kukurydzy
- Niewielkie kości (np. kurczaka, królika)
- Łupiny orzechów
- Resztki mięsa
- Skóry melona, arbuza
- Nasiona owoców

## ROZWIĄZYWANIE EWENTUALNYCH PROBLEMÓW

Przed przystąpieniem do naprawy lub wymiany zaleca się sprawdzenie następujących rzeczy:

**HAŁAS** (inny niż ten generowany podczas rozdrabniania małych kości lub pestek owoców): zazwyczaj spowodowany jest przypadkowym włożeniem do młynka łyżki, kapsla od butelki czy innego przedmiotu.

- ▶ Aby usprawnić pracę młynka, wyłącz dopływ energii elektrycznej oraz wody. Po zatrzymaniu pracy młynka zdejmij wkład zapobiegający chlapaniu, usuń długimi obcęgami wszelkie niepożądane przedmioty z wnętrza młynka, a następnie ponownie załóż osłonę przeciwrozpryskową.

**URZĄDZENIE NIE URUCHAMIA SIĘ:**

- ▶ Odłączyć kabel elektryczny lub wyłączyć wyłącznik ścienny lub na panelu elektrycznym, w zależności od modelu i konfiguracji przewodów.
- ▶ Wyjąć korek. Za pomocą drewnianej rączki (np. łyżki, szczotki) sprawdzić, czy obrotnica swobodnie się obraca. Jeżeli obraca się swobodnie, wymienić osłonę przeciwrozpryskową i sprawdzić, czy został wciśnięty przycisk „Reset”. Przycisk „Reset” jest czerwonego koloru i znajduje się po przeciwległej stronie kolanka odpływowego, w pobliżu podstawy urządzenia (rys. 3). Wcisnąć przycisk aż słyszalne będzie kliknięcie, a przycisk pozostanie wciśnięty. Jeżeli przycisk „Reset” nie jest wciśnięty, sprawdzić czy nie doszło do zwarcia lub uszkodzenia kabla elektrycznego. Sprawdzić wyłącznik elektryczny

lub skrzynkę bezpieczników. Jeżeli przewody oraz podzespoły elektryczne nie są uszkodzone, możliwa jest wewnętrzna usterka urządzenia, wymagająca naprawy lub wymiany części.

**JEŻELI OBROTNIKA NIE OBRACA SIĘ SWOBODNIE:**

- ▶ Wyłączyć urządzenie, sprawdzić, czy pomiędzy obrotnicą a tarczą wirnika nie znajdują się żadne obce przedmioty. Przesunąć przedmiot obracając obrotnicę drewnianą rączką (np. łyżki, szczotki) i wyjąć przedmiot (rys. 7). Jeżeli w młynku nie znajduje się żaden obcy przedmiot, może to oznaczać awarię wewnętrzną.

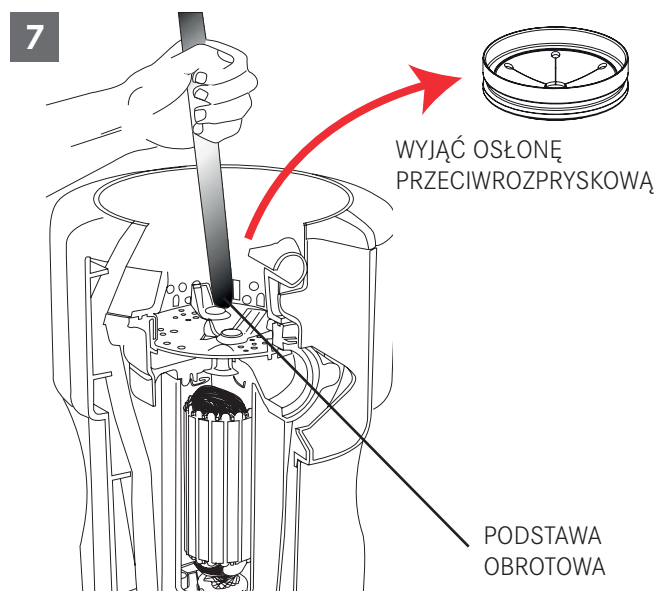

WYCIEKI: jeżeli urządzenie przecieka w górnej części, może to być spowodowane:

- Nieprawidłowym założeniem kołnierza zlewu (wyśrodkowanie uszczelki, masy uszczelniającej lub dokręcenie).
- Nieprawidłowym zaciśnięciem pierścienia zaciskowego.

- Uszkodzeniem lub nieprawidłowym montażem zacisku uszczelki.

Wyciek w pobliżu kołanka odpływowego może być spowodowany nieprawidłowym dokręceniem śrub kołnierza kołanka.

## CZYSZCZENIE I KONSERWACJA

### NIE SMAROWAĆ MŁYNKA!

Silnik jest wyposażony w system smarowania stałego. Młynek jest urządzeniem samoczyszczącym, jego części wewnętrzne czyszczone są po każdym użyciu. Nigdy **nie** należy wkładać do młynka ługu ani substancji chemicznych takich jak kwas chlorowodorowy (solny) ani produktów do udrażniania odpływów zlewowych, gdyż mogą

spowodować silną korozję metalowych części młynka.

Uszkodzenia powstałe w wyniku stosowania takich produktów są łatwe do zidentyfikowania i powodują wygaśnięcie gwarancji. Na obrotnicy ze stali nierdzewnej mogą gromadzić się osady mineralne z wody przypominające rdzę. **Nie należy się niepokoić:** obrotnica wykonana jest ze stali nierdzewnej, w związku z czym nie ulega korozji.

## UTYLIZACJA



Ten symbol na produkcie lub opakowaniu informuje, że urządzenia nie należy utylizować z odpadami z gospodarstwa domowego. Prawidłowa utylizacja urządzenia pozwala uniknąć wywierania negatywnego wpływu na środowisko naturalne i zdrowie. Dalsze informacje na temat recyklingu urządzenia można uzyskać, kontaktując się z odpowiednimi władzami, miejscową firmą zajmującą się utylizacją odpadów lub sprzedawcą urządzenia.

- ▷ Przeznaczone do utylizacji urządzenie przekazać do specjalnego punktu zbiórki odpadów elektronicznych i elektrycznych.

Zgodnie z Rozporządzeniem nr 15 z dnia 25 lipca, wprowadzającym dyrektywę 2002/96/WE w sprawie ograniczenia stosowania niektórych niebezpiecznych substancji w sprzęcie elektrycznym i elektronicznym oraz utylizacji odpadów.

Symbol przekreślonego kosza umieszczony na urządzeniu oznacza, że po zakończeniu eksploatacji urządzenia nie wolno utylizować wraz z odpadami domowymi. Po zakończeniu eksploatacji urządzenia użytkownik ma obowiązek odnieść urządzenie do odpowiedniego punktu zbiórki zużytego sprzętu elektrycznego i elektronicznego lub zwrócić sprzedawcy przy zakupie nowego urządzenia tego samego typu. Właściwa selektywna zbiórka odpadów przekazywanych następnie do recyklingu, uzdatniania i biodegradacji pozwala ograniczyć możliwy szkodliwy wpływ na środowisko naturalne i zdrowie człowieka oraz ułatwia odzyskiwanie materiałów, z których wykonano urządzenie.

Młynek do odpadów przeznaczony jest wyłącznie do użytku domowego.



## OBSAH

---

Informace o návodu	55
Použití	55
Bezpečnostní pokyny	56
Montážní součásti	57
Demontáž starého zařízení	58
Připojení k odpadnímu potrubí	59
Montáž prozatímně smontovaných součástí	59
Připojení k elektrické síti	61
Montáž odtokového kolena	61
Ovládání pneu přepínače	62
Návod k obsluze	62
Nepřetržité drcení	62
Drcení v dávkách	63
Řešení případných problémů	64
Čištění a údržba	64
Likvidace	65

## INFORMACE O NÁVODU

Tento návod je určen pro několik modelů zařízení. Proto některé popsané funkce v návodu nemusí být dostupné u konkrétního modelu.

Firma FRANKE si vyhrazuje právo zavádět změny výrobku bez dřívějšího oznámení. V tomto vydání návodu jsou všechny informace pravdivé.

- ▶ Uschovejte si návod k obsluze.
- ▶ Zařízení popsané v návodu k obsluze používejte pouze v souladu s jeho daným použitím.

Symbol	Význam
	Symbol varování. Upozorňuje na nebezpečí úrazů.
▷	Popisy činností a poznámky umožňující zabránit úrazu a poškození zařízení.
▶	Fungování. Popis nutné činnosti.
■	Následek. Následek jedné nebo několika činností.
✓	Podmínka, která musí být splněna před provedením činnosti popsané v další části

## POUŽITÍ

Drtič potravinového odpadu je elektrické zařízení, které se montuje pod dřez, za účelem drcení potravinového odpadu.

Ujistěte se, že montáž drtiče potravinového odpadu umožňují příslušné předpisy.

- ▷ Drtič potravinového odpadu používejte pouze na potravinový odpad.

## BEZPEČNOSTNÍ POKYNY

POKYNY K ZABRÁNĚNÍ NEBEZPEČÍ POŽÁRU, ÚRAZU ELEKTRICKÝM PROUDEM NEBO TĚLESNÉHO ÚRAZU.



**VAROVÁNÍ:** Při provozování elektrických zařízení vždy dodržujte základní bezpečnostní pokyny, včetně následujících:

- ▷ Před uvedením zařízení do provozu si přečtěte všechny pokyny.
- ▷ Děti mohou používat zařízení jen pod přímým dohledem dospělé osoby.
- ▷ Nikdy nevkládejte prsty nebo ruce na dno drtiče.
- ▷ Při pokusu o odblokování drtiče nebo při vyjímání cizích předmětů přepněte přepínač do polohy vypnuto.
- ▷ Při pokusu o uvolnění zaseknutého odpadu v drtiči používejte dlouhý dřevěný předmět, jako je vařečka nebo dřevěná rukojeť smetáku nebo mopu.
- ▷ K vyjímání cizích předmětů z drtiče použijte kleště s dlouhými rukojeťmi. Pokud je drtič magneticky nabitý, používejte nemagnetické nástroje.
- ▷ Aby se snížilo nebezpečí zranění předměty, které mohou být drtičem vymrštěny, nikdy nevkládejte do drtiče následující předměty: lastury ústřic a škeblí, leptavé přípravky na čištění trubek nebo podobné, sklo, porcelán nebo umělou hmotu, celé velké kosti, kovové předměty jako zátky lahví, konzervy, alobal, nádobí, horký tuk ani jiné horké tekutiny, celé palice kukuřice.
- ▷ Pokud drtič nepoužíváte, zazátkujte jej.
- ▷ Drtič **NEPOUŽÍVEJTE** bez ochrany proti rozstříku.
- ▷ Pokyny pro správné uzemnění jsou uvedeny v kapitole tohoto návodu ELEKTRICKÉ ZAPOJENÍ.
- ▷ **Tento drtič potravinového odpadu byl navržen pro provoz pouze s napětím 220–240 V~, 50/60 Hz. Použití jiného napětí nebo frekvence nepříznivě ovlivní jeho výkon.**



# MONTÁŽNÍ SOUČÁSTI

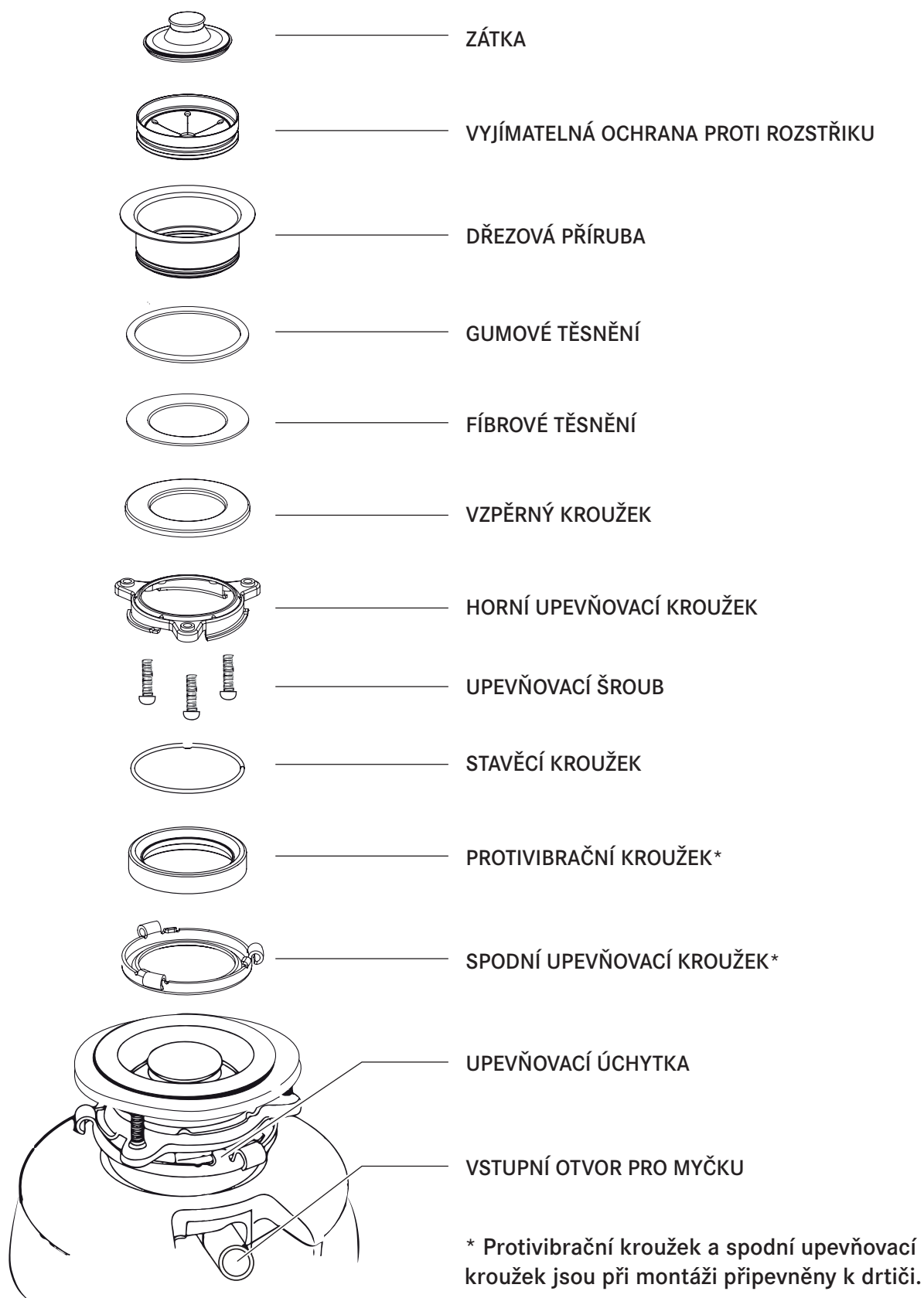

## DEMONTÁŽ STARÉHO ZAŘÍZENÍ

UNIVERZÁLNÍ POKYNY. TENTO MODEL SE MŮŽE LIŠIT.

- ▷ Před zahájením tohoto kroku **vypněte elektrické napájení** hlavním vypínačem nebo pojistkou.
- ▷ **Vytáhněte zástrčku drtiče.**

Pokud je staré zařízení stejného typu jako nové, proveďte v opačném pořadí pokyny k montáži uvedené v kapitole Montáž prozatímně smontovaných montážních součástí. Pokud je nový upevňovací systém jiný, postupujte podle následujících pokynů:

- ▷ Připravte si nádobu na vodu/odpad ze stávajícího drtiče
- ▷ Použijte klíč na trubky pro odpojení výpustné trubky, v místě spojení s výpustným kolenem drtiče (obr. 1A).
- ▷ Odeberte drtič z dřezové příruby otáčením upevňovacího kroužku vlevo (obr. 1B). Pokud nemůžete otočit upevňovací kroužek, poklepejte kladívkem na jedno z prodloužení kroužku. Některé montážní systémy mají trubkové prodloužení. Vložením šroubováku do jedné z trubek si zajistíte dodatečnou páku, abyste otočili upevňovací kroužek (obr. 1B). U některých drtičů je třeba vyšroubovat nebo povolit matice upevňovacích šroubů (obr. 1C). U některých drtičů je třeba demontovat svorky.

**POZOR:** Pamatujte, abyste při této činnosti podepřeli drtič, protože jinak může spadnout po odpojení upevňovacího kroužku od prozatímně smontovaných součástí.

- ▶ Abyste odebrali z dřezu zbytek upevňovacího systému, povolte šrouby a nadzvedněte upevňovací kroužek. Pod ním se nachází pružný pojistný kroužek. Kroužek stáhněte pomocí šroubováku (obr. 1D). Odeberte upevňovací kroužek, pojistný kroužek a těsnění z dřezové příruby. U některých upevňovacích systémů je třeba vyšroubovat velký kroužek přidržující dřezovou přírubu na svém místě. Dřezovou přírubu vytáhněte přes dřez a očistěte dřez od staré těsnicí hmoty.
- ▶ Ujistěte se, že dřez je čistý a suchý.

**POZOR:** To je dobrý okamžik, abyste před namontováním nového drtiče vyčistili drtičovou komoru a pročistili trubky s použitím čisticí spirály.

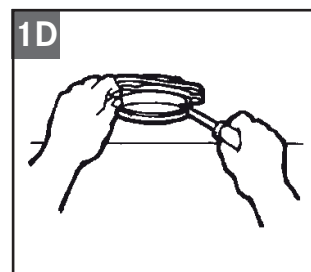
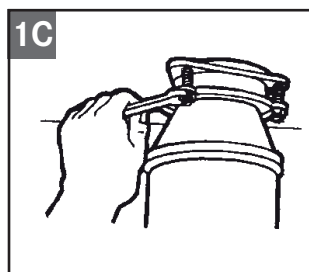
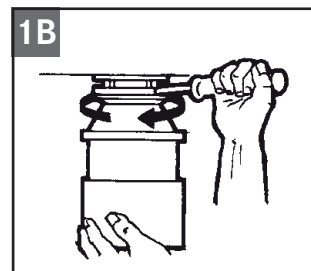
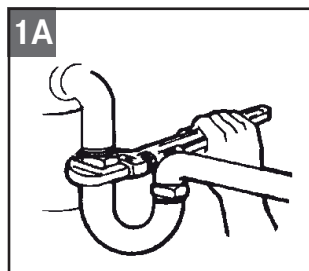

## PŘIPOJENÍ K ODPADNÍMU POTRUBÍ

Pokud myčka a/nebo přepad **nebudou připojeny**, přejděte k dalšímu kroku.

Pokud používáte myčku, musí být připojena přímo do vhodné přípojky sifonu. Pokud sifon nemá přípojku pro myčku, proveďte následující činnost:

- Pomocí tupého předmětu (ocelového důlčíku nebo dřevěného klínu) vyrazte celou záslepku (obr. 2A). Nepoužívejte šroubovák ani ostré předměty. (Pokud vyražená záslepka spadne do drtiče, můžete ji odstranit nebo rozdrtit v drtiči. V žádném případě to nepoškodí drtič, ale může to trvat nějakou dobu).

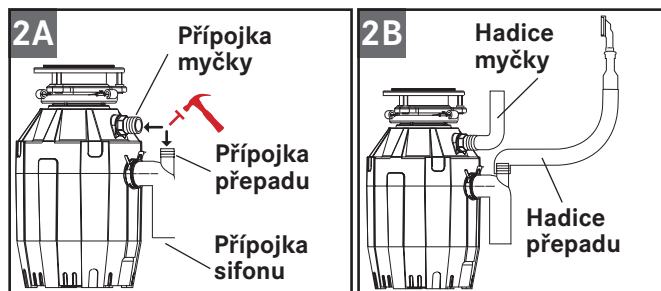

- Připojte hadici přepadu (obr. 2B) pomocí hadicových spon. Pokud je velikost hadice jiná, použijte gumovou redukci.
- Připojte hadici myčky (obr. 2B) pomocí hadicové spony. Ujistěte se, že všechny přípojky vody jsou těsné a namontované v souladu se všemi stavebními předpisy. Pusťte vodu a zkontrolujte, zda nejsou průsaky.

## MONTÁŽ PROZATÍMNĚ SMONTOVANÝCH SOUČÁSTÍ

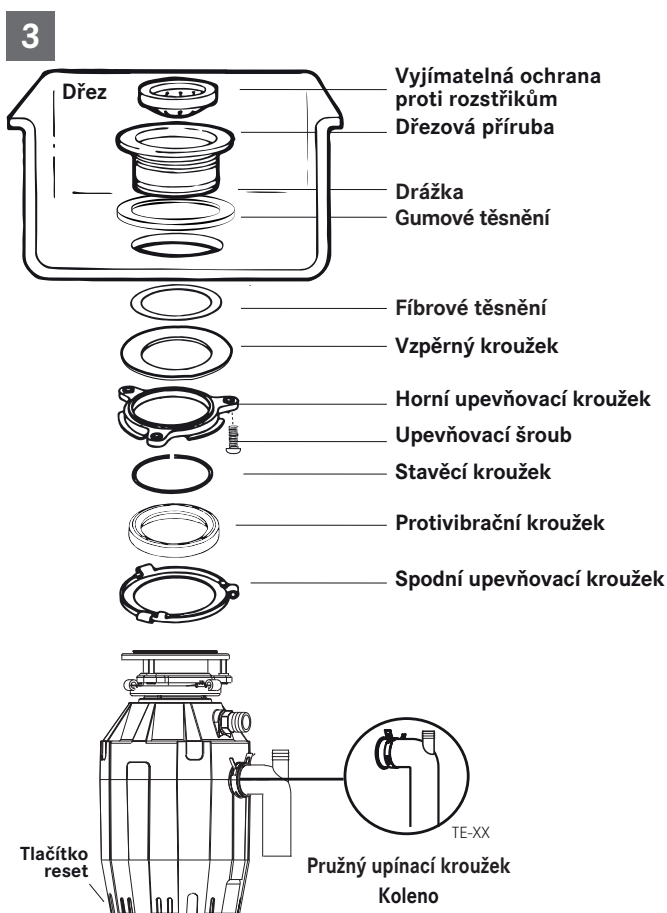

**UPOZORNĚNÍ:** Montážní prvky se musí sestavit v tom samém pořadí, v jakém byly smontovány ve výrobě. Proto si před jejich demontáží zapamatujte jejich pořadí.

- **Protivibrační kroužek a spodní upevňovací kroužek jsou při montáži připevněny k drtiči.** Ostatní prozatímně smontované podsestavy rozmontujte otáčením spodního upevňovacího kroužku vpravo, až se jeho úchytky vysunou z horního upevňovacího prstence. Umožní to odebrat horní montážní součásti od ostatních spodních montážních součástí.
- Vyšroubujte tři upevňovací šrouby, až budete moci přesunout horní upevňovací kroužek nad vzpěrný kroužek. Demontujte stavěcí kroužek pomocí šroubováku.
- Ostatní části nechte na jednom místě v pořadí, ve kterém jste je demontovali. Před připojením drtiče k prozatímně smontovaným montážním součástem pod dřezem pamatujte na to, aby spodní upevňovací kroužek byl na vhodném místě a černý protivibrační kroužek byl správně namontován v horní části otvoru drtiče. (Protivibrační kroužek nedemontujte.)

- ▶ Ujistěte se, že dřez je čistý. Nainstalujte gumové těsnění (1A) na dřezovou přírubu nebo naneste vrstvu těsnicí hmoty (není součástí dodávky) (1B). Z horní strany dřezu vtláčte dřezovou přírubu do otvoru dřezu, aby bylo zajištěno dobré utěsnění (2). **Nevytahujte ani neotáčejte dřezovou přírubu** po jejím usazení. Jinak můžete poškodit těsnění.

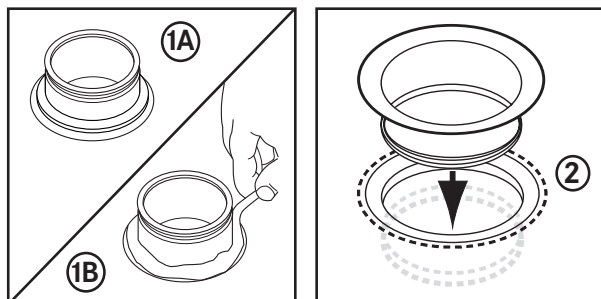

- ▶ Položte těžký předmět, např. drtič (použijte ručník, abyste nepoškrábali dřez), na horní část dřezové příruby, abyste ji přitlačili.
- ▶ Vezměte ostatní montážní součásti, které jste odložili bokem. Ze spodní strany dřezu vložte fibrové těsnění (3), pak vzpěrný kroužek (4) a pak horní upevňovací kroužek (5).
- ▶ Přidržte tři části a zároveň namontujte stavěcí kroužek (6), roztahujte jej a zasouvejte do dřezové příruby (7), až zapadne do drážky dřezové příruby (7).

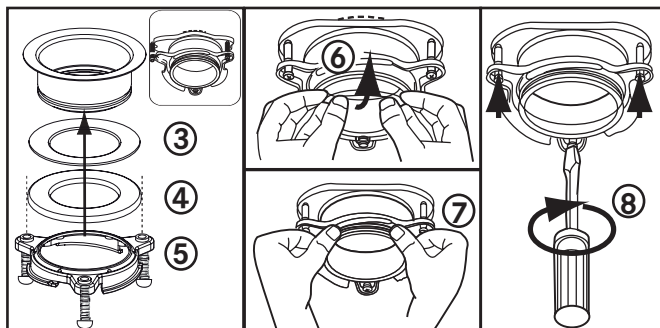

- ▶ Rovnoměrně a silně utáhněte tři upevňovací šrouby k podpěrné manžetě (8). Neutahujte silně.
- ▶ Odstraňte přebytek těsnicí hmoty (pokud byla použita).
- ▶ Drtič namontujte na horní upevňovací kroužek, tak že zasunete tři upevňovací úchytky spodního upevňovacího kroužku na výstupky horního upevňovacího kroužku a otočíte kroužek vlevo.

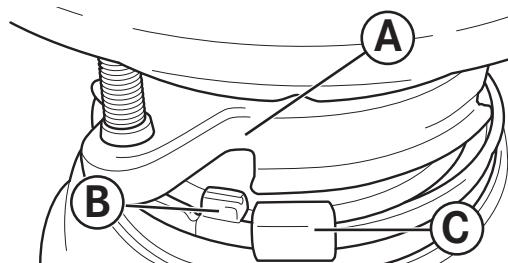

- ▶ Spodní upevňovací kroužek (který je součástí drtiče) má tři úchytky, které uchycují výstupky horního upevňovacího kroužku.

(A) ukazuje horní upevňovací kroužek.  
(B) je úchytka, která se nasune na výstupek.  
(C) je „ouško“, které pomáhá otočit spodní upevňovací kroužek.

- ▶ Bude-li třeba, použijte šroubovák pro zapáčení.

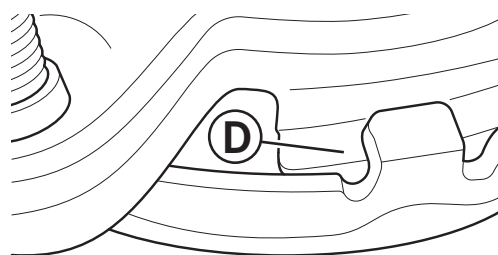

- ▶ Nadzvedněte a otočte spodní upevňovací kroužek ve směru chodu hodinových ručiček, až se všechny tři upevňovací úchytky zablokují na horní části (F) výstupků (D) horního upevňovacího kroužku.

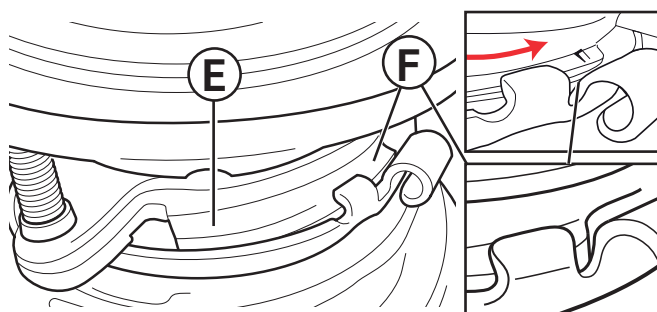

- ▶ Protože spodní upevňovací kroužek se otáčí vlevo, každá úchytka se nasune na výstupek (E) horního upevňovacího kroužku a zablokuje se v poloze nad horní částí (F).
- ▶ Bude-li třeba, použijte šroubovák nebo kladívko pro zapáčení.
- ▶ Pokud chcete drtič rozebrat, poklepání kladívkem na ouško vpravo uvolní spodní upevňovací kroužek.

## Připojení k elektrické síti

▷ Drtič připojujte pouze k domácí elektrické síti.

**⚠ UPOZORNĚNÍ:** Nesprávné připojení zemnicího vodiče zařízení může způsobit **úraz elektrickým proudem**. V případě pochybností se obraťte na kvalifikovaného elektrikáře nebo servisního pracovníka, zda je zařízení **správně uzemněno**. Neupravujte zástrčku dodanou se zařízením, pokud nepasuje do zásuvky. Používejte **vhodnou zásuvku** namontovanou kvalifikovaným elektrikářem.

### Pokyny týkající se uzemnění

PRO DRTIČE ODPADU VYBAVENÉ NAPÁJECÍM KABELM SE ZÁSTRČKOU A ZEMNICÍM KOLÍKEM

- ▷ Zařízení musí být uzemněno. V případě nesprávného fungování nebo poškození, uzemnění zajišťuje nejnižší odpor pro elektrický proud, aby se snížilo nebezpečí úrazu elektrickým proudem. Zařízení je vybaveno kabelem s vodičem uzemňujícím zařízení a zástrčkou se zemnicím kolíkem
- ▷ Zástrčku připojte do vhodné zásuvky, která je správně namontována a uzemněná v souladu se všemi místními předpisy
- ▷ Pokud se poškodí napájecí kabel, musí jej vyměnit výrobce, zaměstnanec autorizovaného servisu nebo osoba se stejnými kvalifikacemi, aby se zabránilo veškerému nebezpečí.

**Odstranění namontovaného napájecího kabelu nebo zástrčky má za následek ztrátu záruky.**

### Montáž odtokového kolena

MODEL TE-75S

- ▶ Koleno připojte k drtiči odpadu nasunutím příruby na gumové těsnění kolena a utažením šroubů k drtiči (obr. 4A). Pak připojte spodní část kolena utažením kluzné matice (obr. 4B). Pokud jste použili rovnou trubku, pak musí mít manžetu stejnou jako je na koleně. Sejměte těsnění z kolena a namontujte jej na rovnou trubku plochým koncem nasměřovaným k výstupnímu otvoru drtiče.

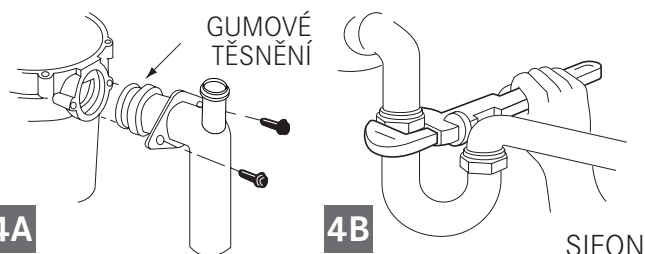

4A

4B

SIFON

Pokud je přípojka připojena k myčce, vraťte se ke kapitole PŘIPOJENÍ K ODPADNÍMU POTRUBÍ (2A-B). Ujistěte se, že všechny potrubní přípojky jsou těsné a namontované v souladu se všemi stavebními předpisy. Pusťte vodu a zkontrolujte, zda nejsou průsaky.

MODEL Y TE-50, TE-75, TE-125, TE-125BF

- ▶ Stlačte křídélka na pružinové svorce, abyste ji demontovali z gumového pouzdra. Nasuňte pružinovou svorku na hladkou stranu kolena a přesuňte ji směrem k manžetě kolena. (obr. 4C).
- ▶ Odpadní koleno vložte do gumového pouzdra, tak aby manžeta kolena byla v drážce, která se nachází uvnitř gumového pouzdra. Nasadte pružinovou svorku na gumové pouzdro a zablokujte (obr. 4D). Pokud používáte rovnou trubku, použijte hadičku s manžetou, která pasuje k manžetě kolena dodaného s drtičem.

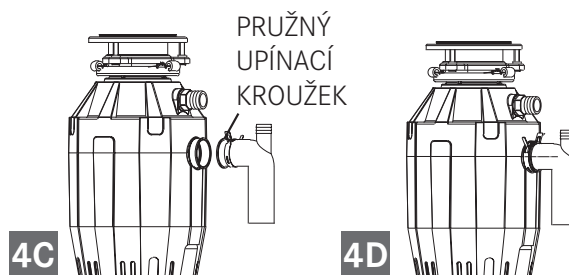

4C

4D

- ▶ Pokud je přípojka připojena k myčce, vraťte se ke kapitole PŘIPOJENÍ K ODPADNÍMU POTRUBÍ (2A-B). Ujistěte se, že všechny potrubní přípojky jsou těsné a namontované v souladu se všemi stavebními předpisy. Pusťte vodu a zkontrolujte, zda nejsou průsaky.

### Standartní montáž

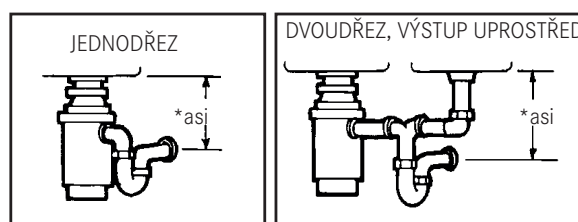

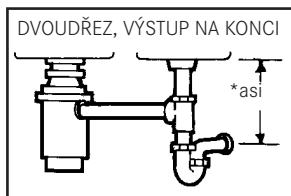

TE-50	260
TE-75	260
TE-125	260

\*Rozměry jsou v mm

## Ovládání pneu přepínače

### Jednotka vzduchového přepínače drtiče

Spouštěcí zařízení se skládá z:

1. Spouštěcí tlačítka zařízení
2. Matice spouštěcího zařízení
3. Výstupu spouštěcího zařízení (závitový prvek)

KRYTU SENZORU VZDUCHOVÉHO PŘEPÍNAČE, který je namontován v drtiči. Z vnější strany drtiče je viditelná pouze tryska vzduchové trubky.

JEDNOTKA VZDUCHOVÉ HADIČKY, která se skládá z:

4. Průsvitné nebo černé vzduchové hadičky
5. Matice vzduchové hadičky

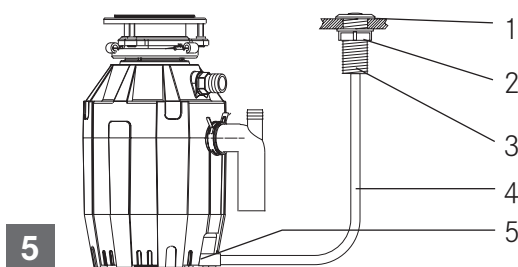

### Návod k obsluze a montáži:

- ▶ Pokud není otvor, vyvrtejte jej s průměrem 35 mm až 40 mm do dřezu nebo desky, kde chcete umístit tlačítko (1) spouštěcího zařízení.
- ▶ Spouštěcí zařízení vložte shora přes vyvrтанý otvor.
- ▶ Našroubujte matici (2) na výstup (3) spouštěcího zařízení a silně utáhněte rukou.
- ▶ Připojte vzduchovou hadičku – jeden konec k výstupu (3) spouštěcího zařízení a druhý konec k senzoru vstupního otvoru.
- ▶ Napájecí kabel zařízení připojte k napájecímu zdroji.
- ▶ Pokud chcete drtič zapnout, stiskněte tlačítko (1) spouštěcího zařízení. Pokud chcete drtič vypnout, opět stiskněte tlačítko spouštěcího zařízení.

### Doporučení:

- ▶ Před použitím myčky se ujistěte, že drtič je prázdný, aby odtok z myčky byl plynulý.
- ▶ Pokud dřez nepoužíváte, můžete nechat zátku v odtoku dřezu, abyste zabránili spadnutí příborů nebo cizích těles do drtiče.
- ▶ Drtič je dostatečně silný, aby bylo zajištěno mnohaleté a bezproblémové fungování. Umí si poradit se vším běžným potravinovým odpadem, ale **NEROZDRTÍ** takové předměty, jako jsou: plasty, plechovky, zátky lahví, sklo, porcelán, kůži, oblečení, gumu, provázky, lastury ústřic a škeblí, hliník a pera.

## NÁVOD K OBSLUZE

Pokud nebylo při nákupu přesně určeno, že drtič má sloužit k drcení dávky odpadů, pak drtič slouží k nepřetržitému drcení odpadů.

### Nepřetržitě drcení

Otočné lopatky zabírající zaseknutí vydávají třaskavý zvuk, protože se na začátku překlápějí na vhodné místo. Znamená to normální provoz

- ▶ Vyměňte zátku dřezu. Pusťte studenou vodu a nastavte střední proud.

- ▶ Zapněte drtič odpadu, motor pracuje s maximální rychlostí a zařízení je připraveno k použití.
- ▶ Vložte zbytky do drtiče. Do drtiče můžete vkládat zbytky jídla, slupky, skořápky, semena, ořechy, malé kosti a kávovou sedlinu. Abyste urychlili práci drtiče, můžete nakrájet nebo rozmělnit kosti, slupky a větší kousky jídla. Rozmělnění velkých kostí a vláknité kůže vyžaduje více času, a proto je snadnější vyhodit je do odpadu. Zpomalení práce drtiče při drcení by

nemělo být znepokojujícím příznakem. Drtič za okamžik zvyšuje krouticí moment (sílu drcení) a funguje normálně.

- ▶ Před vypnutím zařízení po ukončení drcení pusťte asi na 15 sekund čistou vodu. Zajistí to odtečení veškerého odpadu do sifonu a odvedení do odtoku.
- ▶ Při práci drtiče nepoužívejte teplou vodu. Studená voda udržuje odpady a tuky v pevném stavu a umožňuje drtiči, aby odvedl do odtoku všechny částice.

## Drcení v dávkách

MODEL TE-125BF

- ▶ Vyjměte zátku dřezu. Pusťte studenou vodu se středně silným proudem.

- ▶ Připravte potravinový odpad. Do odtoku vhadzujte odpad ze stolu, slupky ze zeleniny, šupiny, kosti a kávová zrnka (obr. 6A).

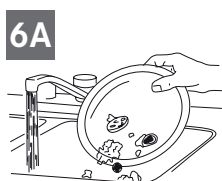

- ▶ Vložte zátku, abyste spustili drcení (obr. 6B). Do jedné ze dvou malých štěrbin na spodní straně zátky musí zapadnout trn přepínače uvnitř hrdla drtiče. Prudkým pohybem dolů spusťte drtič. Zvedněte zátku, abyste drtič vypnuli.

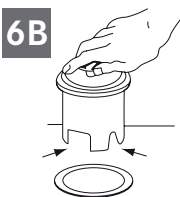

- ▶ Drtič nechte zapnutý asi 15 sekund po ukončení drcení. Zajistí to, že se veškerý odpad spláchne do odtoku.

- ▶ Abyste naplnili dřež, vložte zátku a srovnejte největší štěrbinu s trnem přepínače (obr. 6C). Zatlačte dolů, abyste utěsnili dřež bez spuštění drtiče. Pokud je středně velká štěrbinu (obr. 6B) na spodní straně zátky srovnána s trnem přepínače, voda může stékat, ale příbory atp. nemohou náhodně spadnout do drtiče.

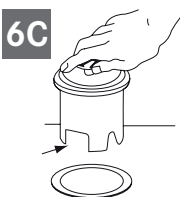

## NEVKLÁDEJTE DO DRTIČE:

- Louh ani chemické látky pro čištění odtoku (kyselina chlorovodíková/solná), protože mohou způsobit silnou korozi kovových částí
- Příliš velké množství tuku a oleje
- Plastové prvky
- Kousky dýně
- Slupky z banánů
- Ananasové listy
- Chřest
- Artyčok
- Lastury měkkýšů (např. ústřic, mlžů atp.)
- Léky
- Kov (zátky z lahví)
- Plastové prvky
- Hovězí kosti a/nebo jiné velké kosti

## DO DRTIČE MŮŽETE VKLÁDAT:

- Palice kukuřice
- Malé kosti (např. z kuřete, králíka)
- Skořápky ořechů
- Zbytky masa
- Slupky z melounu
- Pecky ovoce
- Pecky z hroznů
- Rýžová zrnka
- Kávová zrnka
- Skořápky vajec
- Rybí kosti
- Rybí hlavy
- Těstoviny
- Zeleninu nebo slupky ze zeleniny
- Sýry
- Pečivo
- Polévky

## ! UPOZORNĚNÍ

- ▷ Doporučuje se studená voda.
- ▷ Drtič potravinového odpadu nepoužívejte pro drcení tvrdých materiálů, jako jsou sklo nebo kov.
- ▷ Zařízení vypněte nebo odpojte od napájení, pokud se budete pokoušet odblokovat zaseknutý otočný podstavec pomocí dřevěné vařečky.

## ŘEŠENÍ PŘÍPADNÝCH PROBLÉMŮ

Před zahájením opravy nebo výměnou se doporučuje zkontrolovat:

HLUK (jiný než generovaný při drcení malých kostí nebo pecek ovoce): obvykle způsobený náhodným vložením lžice, zátky z lahve nebo jiného předmětu.

- ▶ Pro vyřešení problémů vypněte zařízení, počkejte, až se zcela zastaví a zastavte přítok vody.

ZAŘÍZENÍ SE NESPOUŠTÍ:

- ▶ Odpojte elektrický kabel nebo vypněte vypínač na stěně nebo na ovládacím panelu, v závislosti na modelu a uspořádání vodičů.
- ▶ Vyměňte zátku. Pomocí dřevěné rukojeti smetáku zkontrolujte, zda se šnek volně otáčí. Pokud se otáčí volně, vyměňte ochranu proto rozstříku a zkontrolujte, zda jste stiskli tlačítko „Reset“. Tlačítko „Reset“ je červené barvy a je umístěno na protilehlé straně odtokového kolena, v blízkosti podstavce zařízení (viz **obrázek 3**). Stiskněte tlačítko, až uslyšíte kliknutí, a tlačítko zůstane stisknuté. Pokud tlačítko „Reset“ nebude stisknuto, zkontrolujte, zda nedošlo ke zkratu nebo poškození elektrického kabelu. Zkontrolujte elektrický vypínač nebo pojistky. Pokud vodiče a elektrické podsestavy nejsou poškozené, je možná vnitřní porucha zařízení vyžadující opravu nebo výměnu dílů.

POKUD SE ŠNEK NEOTÁČÍ VOLNĚ:

- ▶ Vypněte zařízení a zkontrolujte, zda se mezi šnekem a kotoučem rotoru nenacházejí žádné cizí

předměty. Přesuňte předmět tak, že otočíte šnek dřevěnou rukojetí smetáku a vytáhnete předmět (**obrázek 7**). Pokud v drtiči není žádný cizí předmět, může to znamenat vnitřní poruchu.

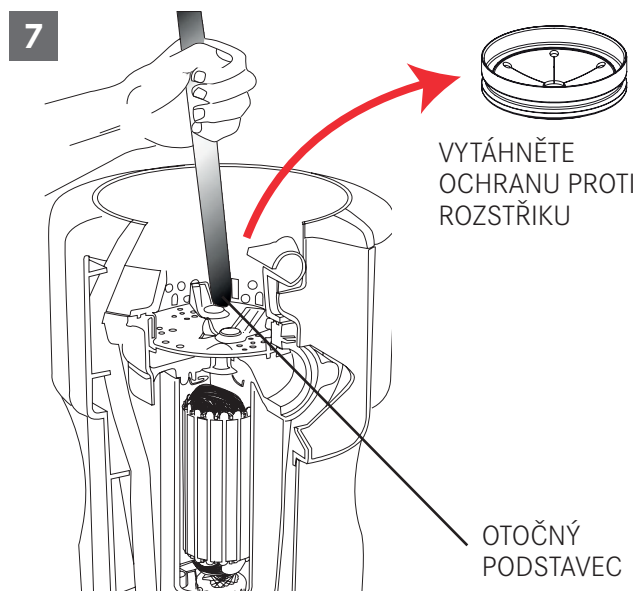

PRŮSAKY: pokud zařízení prosakuje v horní části, může to být způsobeno:

- Nesprávným nasazením dřezové příruby (vystředění těsnění, těsnicí hmoty nebo utažení).
- Nesprávným upnutím upínacího prstence.
- Poškozením nebo nesprávnou montáží svorky těsnění.

Prosakování v blízkosti odtokového kolena může být způsobeno nesprávným utažením šroubů příruby kolena.

## ČIŠTĚNÍ A ÚDRŽBA

DRTIČ NEMAZEJTE!

Motor je vybaven systémem stálého mazání. Drtič je samočisticí zařízení, jeho vnitřní části jsou čištěny po každém použití. Do drtiče nikdy NEVKLÁDEJTE louh ani chemické látky, jako jsou kyselina chlorovodíková (solná) ani prostředky pro zprůchodnění dřezových odtoků, protože mohou způsobit silnou korozi kovových částí drtiče.

Poškození vzniká používáním takových výrobků lze snadno zjistit a mají za následek ztrátu záruky. Na šneku z nerezové oceli se mohou hromadit minerální usazeniny připomínající rez. **Není to znepokojující jev:** šnek je vyroben z nerezové oceli, a proto nepodléhá korozi.



## LIKVIDACE



Tento symbol na výrobku nebo obalu informuje, že zařízení se nemá likvidovat s domácím odpadem. Správná likvidace zařízení zabrání negativnímu vlivu na životní prostředí a lidské zdraví. Další informace o recyklaci zařízení můžete získat u příslušných úřadů, místních komunálních služeb nebo u prodejce zařízení.

▷ Zařízení určené k likvidaci odevzdejte do sběrných použitých elektrických a elektronických zařízení.

V souladu s nařízením č. 15 ze dne 25. července, zavádějícím směrnici 2002/96/ES o odpadních elektrických a elektronických zařízeních.

Symbol přeškrtnuté popelnice umístěný na zařízení znamená, že zařízení se po ukončení používání nesmí likvidovat společně s domácím odpadem. Po ukončení používání zařízení je uživatel povinen odevzdat zařízení do příslušné sběrné opotřebovaných elektrických a elektronických zařízení nebo vrátit prodejci při nákupu nového zařízení stejného typu. Správné třídění odpadů předávaných k recyklaci, využití a biodegradaci umožňuje omezit případný škodlivý vliv na životní prostředí a lidské zdraví a umožňuje opětovné získání materiálů, ze kterých bylo vyrobeno zařízení.

Drtič potravinového odpadu je určen pouze k domácímu použití.

## OBSAH

---

INFORMÁCIE O PRÍRUČKE	67
URČENIE	67
POZNÁMKY TÝKAJÚCE SA BEZPEČNOSTI	67
MONTÁŽNE PRVKY	68
DEMONTÁŽ PREDCHÁDZAJÚCEHO ZARIADENIA	69
PRIPOJENIE KU KANALIZÁCI	70
INŠTALÁCIA VSTUPNE NAMONTOVANÝCH MONTÁŽNYCH PRVKOV	70
Pripojenie k el. sieti	72
Montáž odtokového sifónu	72
Používanie vzduchového spínača	73
UŽÍVATEĽSKÁ PRÍRUČKA	73
Neustále drvenie	73
Sériové drvenie	74
RIEŠENIE PRÍPADNÝCH PROBLÉMOV	75
ČISTENIE A ÚDRŽBA	75
LIKVIDÁCIA	76

## INFORMÁCIE O PRÍRUČKE

Táto príručka sa týka niekoľkých modelov zariadenia. Vzhľadom na to, že niektoré funkcie sú v nej popísané, nemusia byť v danom modeli dostupné.

Spoločnosť FRANKE si vyhradzuje právo zavádzať zmeny vo výrobku bez predchádzajúceho upozornenia. Všetky informácie sú pravdivé v momente vydania tejto príručky.

- ▶ Užívateľskú príručku uchovajte pre prípadnú potrebu v budúcnosti.
- ▶ Zariadenie, ktoré je opísané v tejto užívateľskej príručke, treba používať iba a výhradne v súlade s jeho určením.

Symbol	Význam
	Symbol varovania/výstrahy. Varuje pred rizikom (nebezpečenstvom) úrazu.
▷	Opisy činností   Preventívne opatrenia   Poškodenia zariadenia.
▶	Fungovanie. Opis nevyhnutnej činnosti.
■	Výsledok. Výsledok jednej alebo niekoľkých činností.
✓	Podmienka, ktorá musí byť pred vykonaním ďalej opísanej činnosti splnená.

## URČENIE

Drvič odpadu na potraviny je elektrické zariadenie (spotrebič), ktoré sa montuje pod drezom, a je určené na drvenie odpadu z jedál a potravín.

Pred montážou sa uistite, či miestne predpisy povoľujú montáž a používanie drviča odpadov.

- ▷ Drvič odpadu používajte iba a výhradne na drvenie odpadov z potravín.

## POZNÁMKY TÝKAJÚCE SA BEZPEČNOSTI

POKYNY TÝKAJÚCE SA RIZIKA POŽIARU, ZÁSAHU EL. PRÚDOM, ÚRAZU ČI NEHODY.



**VAROVANIE:** Pri používaní elektrických zariadení (spotrebičov) vždy dodržiavajte základné bezpečnostné zásady a pokyny, medzi inými nasledovné:

- ▷ Pred začatím používania zariadenia sa oboznámte s užívateľskou príručkou a so všetkými pokynmi.
- ▷ Aby sa zmenšilo riziko úrazu či nehody, ak sa zariadenie používa v blízkosti detí, zabezpečte náležitý dozor.
- ▷ Do drviča odpadov v žiadnom prípade nekladajte prsty či dlane.
- ▷ Pred čistením, odstraňovaním zablokovaného predmetu z drviča, vždy najprv prepnete vypínač do vypnutej polohy.
- ▷ Pri pokuse uvoľniť zablokovaný predmet v drviči odpadov použite vhodný dlhý drevený predmet, napr. drevenú varešku alebo drevenú násadu.
- ▷ Pri vyťahovaní predmetu z drviča odpadov použite štipce alebo kliešte s dlhými ramenami. Ak je drvič magneticky nabitý, používajte nekovové náradie.
- ▷ Aby ste znížili riziko úrazu spôsobeného materiálmi, ktoré môžu byť vymrštené z drviča, do drviča nekladajte nasledujúce odpady: mušle ustríc, žieravé prípravky na čistenie potrubia alebo podobné výrobky, sklo, porcelán, plast, veľké celé kosti, kov, vrchnáčky, korunky, konzervy,lobal, riad, horúci tuk a olej alebo iné horúce kvapaliny, celá kukurica.
- ▷ Keď drvič nepoužívate, vložte zátku na svoje miesto, čím predídete prípadnému nežiaducemu vpadnutiu predmetov do drviča.
- ▷ Drvič NEPOUŽÍVAJTE, ak nie je vložený kryt proti vymršťovaniu.
- ▷ Pokyny týkajúce sa správneho uzemnenia sú uvedené v časti ELEKTRICKÉ PRIPOJENIE tejto príručky.

▷ Tento drvič odpadov z jedál a potravín je navrhnutý a vyrobený na pripojenie k el. napätiu 220-240 V~, 50/60 Hz. Pripojenie k

el. napätiu s inými parametrami negatívne ovplyvní výkon drviča, alebo ho môže zničiť.

## MONTÁŽNE PRVKY

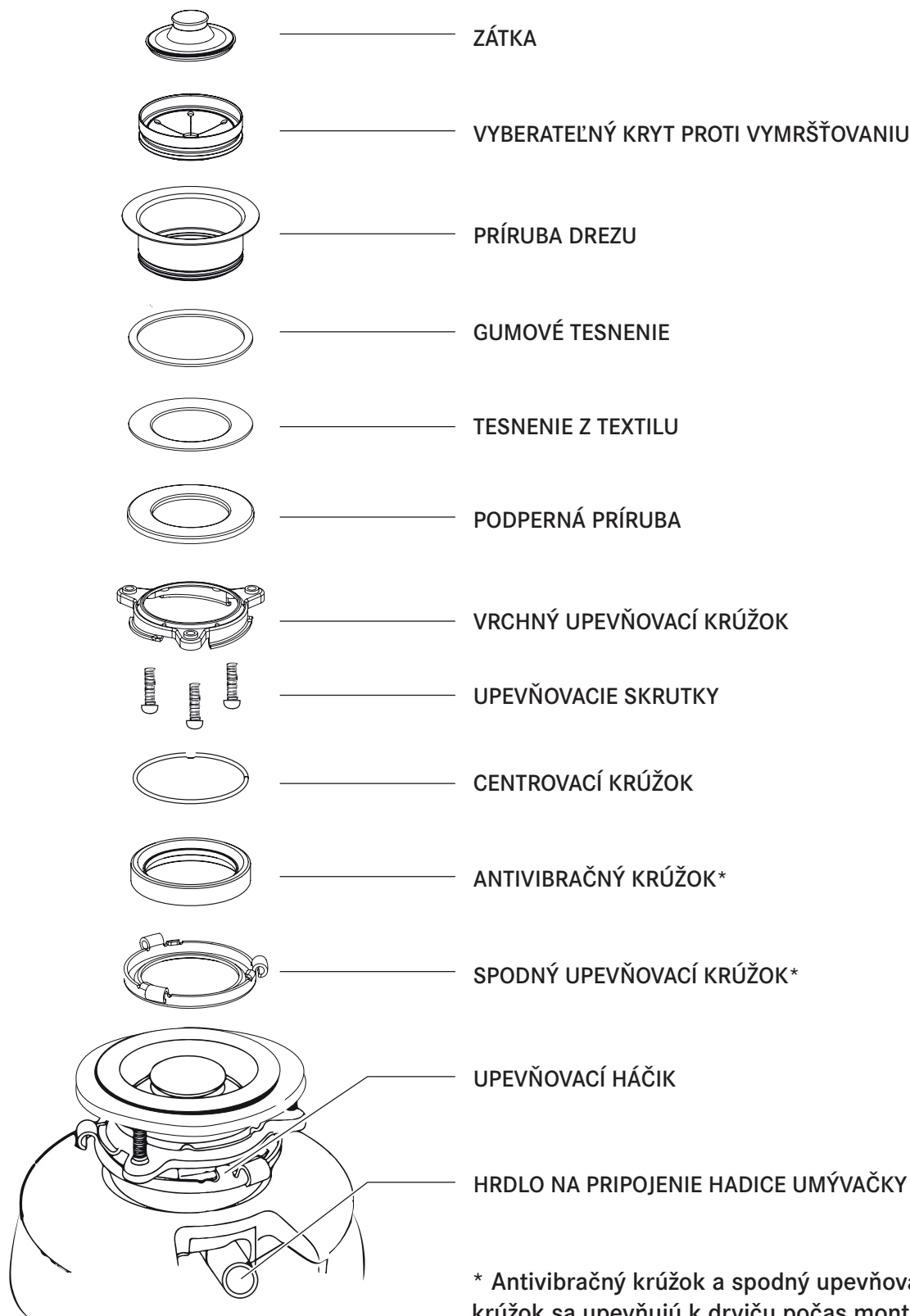

\* Antivibračný krúžok a spodný upevňovací krúžok sa upevňujú k drviču počas montáže.

## DEMONTÁŽ PREDCHÁDZAJÚCEHO ZARIADENIA

UNIVERZÁLNA PRÍRUČKA. TENTO MODEL SA MÔŽE LÍŠIŤ.

- ▷ Pred začatím tohto kroku **odpojte zariadenie od el. napätia** vypnutím hlavného vypínača alebo ističa.
- ▷ **Vytiahnite zástrčku napájacieho kábla drviča.**

Ak je predchádzajúce zariadenie také isté, alebo je to taký istý typ, ako nové zariadenie, stačí vykonať montážne pokyny, ktoré sú uvedené v časti Montáž (inštalácia) vstupne namontovaných montážnych prvkov, ibaže adekvátne v opačnom poradí. Ak je nový systém iný, postupujte podľa nasledujúcich pokynov:

- ▶ Pripravte si nádobu na prípadné nadmerné množstvo vody / odpadov z existujúceho drviča.
- ▶ Kľúčom na potrubie odpojte odtokovú rúru na mieste, v ktorom sa spája s odtokovým kolenom drviča (obr. 1A).
- ▶ Odmontujte drvič z príruby drezu otáčajúc upevňovací krúžok doľava (obr. 1B). Ak sa upevňovací prsteň nedá prekrútiť, kladivom poklepte jeden zo zubov (predĺžení) krúžku. Niektoré montážne systémy majú rúrové predĺženia. Vložte skrutkovač do jednej rúry vytvorte dodatočnú páku, ktorá vám uľahčí otočenie upevňovacieho krúžku (obr. 1B). V prípade niektorých drvičov je potrebné odskrutkovať alebo povoliť matice upevňovacích skrutiek (obr. 1C). V prípade niektorých drvičov je potrebné odmontovať svorky.

**VÝSTRAHA:** Nezabúdajte, že pri vykonávaní tohto kroku musíte drvič podoprieť, pretože v opačnom prípade môže spadnúť, keď sa upevňovací krúžok odpojí od vstupne namontovaných montážnych prvkov.

- ▶ Zostávajúci upevňovací modul z drezu odmontujete nasledovne: najprv povoľte skrutky a potom zatlačte smerom dohora vrchný upevňovací krúžok. Pod ním sa nachádza pružinový poistný krúžok. Pomocou skrutkovača odmontujte upevňovací krúžok (obr. 1D). Z príruby drezu odmontujte upevňovací krúžok, ochranný krúžok a tesnenie. V prípade niektorých upevnení je potrebné odskrutkovať veľký krúžok, ktorý udržiava prírubu drezu v správnej polohe. Prírubu drezu potiahnite dohora cez drez, odstráňte starú tesniacu hmotu a drez náležite vyčistite.
- ▶ Uistite sa, či je drez čistý a dobre vysušený.

**DÔLEŽITÉ:** Toto je vhodná príležitosť, aby ste pred namontovaním nového drviča vyčistili sifón a potrubie, môžete použiť špirálu na prepchávanie potrubia alebo iný vhodný spôsob.

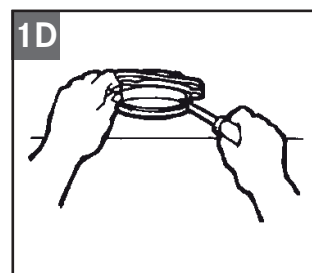
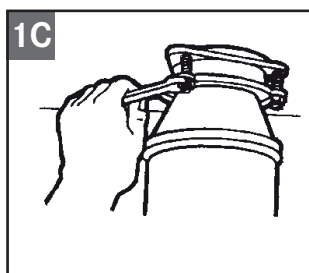
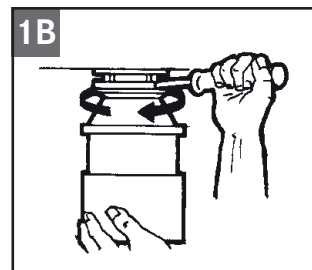
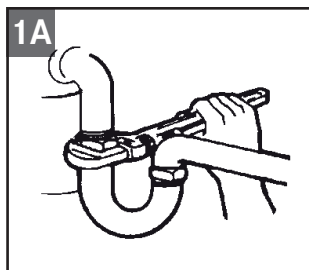

## PRIPOJENIE KU KANALIZÁCIÍ

Ak nebudete pripájať umývačku riadu a/alebo odtok **nebude pripojený**, prejdite na nasledujúci krok.

Ak používate umývačku, musí byť pripojená priamo k príslušnému hrdlu na sifóne. Ak v sifóne nie je potrebné hrdlo na pripojenie hadice umývačky, postupujte nasledovne:

- Pomocou tupého predmetu (kovového alebo dreveného kolíka) vybite celú záslepku (obr. 2A). Nepoužívajte skrutkovač ani iný ostrý predmet. (Ak vybitá záslepka vpadne do drviča, môžete ju vybrať alebo zdvihť pri nasledujúcom drvení. Drvič sa v žiadnom prípade nepoškodí, ale môže to istú chvíľu trvať).

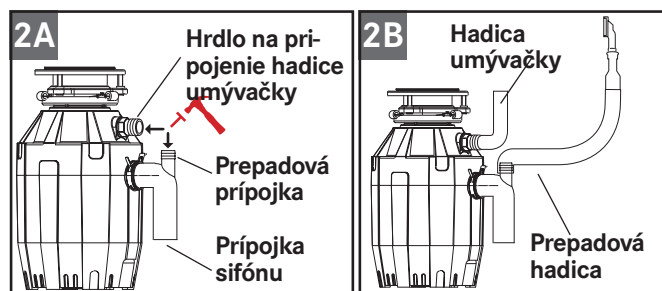

- Pomocou svoriek hadice pripojte prepádovú hadicu (obr. 2B). Ak je priemer hadice iný, použite gumový adaptér.
- Pomocou svorky hadice pripojte hadicu umývačky (obr. 2B). Skontrolujte, či sú všetky hydraulické pripojenia tesné, a či boli namontované v súlade so všetkými platnými stavebnými predpismi. Pustite vodu a skontrolujte, či niekde neuniká.

## INŠTALÁCIA VSTUPNE NAMONTOVANÝCH MONTÁŽNYCH PRVKOV

3

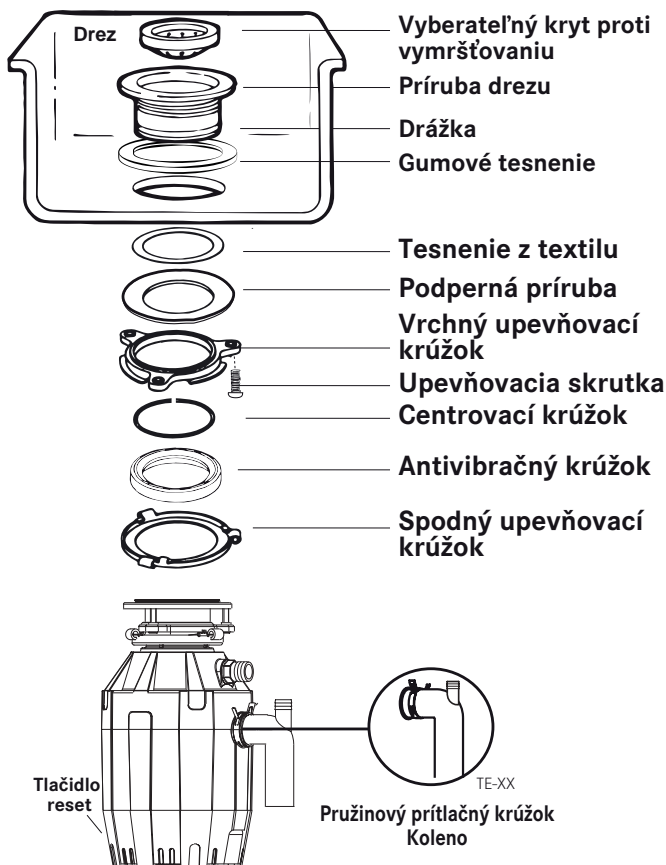

**POZOR:** Montážne moduly sa musia zmontovať v takom istom poradí, v akom budú namontované k drezu, preto si pred rozmontovaním modulov montážneho systému zapamätajte ich poradie.

- **Antivibračný krúžok a spodný upevňovací krúžok sa k drviču upevňujú počas montáže.** Ostatné moduly vstupne zmontovaných montážnych častí rozmontujte, otáčajúc spodný upevňovací krúžok doprava, až kým sa háčiky nezosunú z drážky vrchného upevňovacieho krúžku. Vďaka tomu môžete oddeliť vrchné montážne prvky od ostatných spodných montážnych prvkov.
- Odskrutkujte 3 upevňovacie skrutky, aby sa dal presunúť vrchný upevňovací krúžok dohora podpernej príruby. Pomocou skrutkovača odmontujte centrovací krúžok.
- Ostatné diely položte na jedno miesto v takom poradí, v akom boli odmontované. Predtým, než pripojíte drvič k vstupne namontovaným montážnym prvkom k drezu, pripomíname, aby dolný upevňujúci krúžok bol na správnom

mieste a čierny antivibračný krúžok bol správne namontovaný k vrchnej časti otvoru drviča.  
(Antivibračný krúžok neodpájajte.)

- Uistite sa, či je drez čistý. Nainštalujte gumové tesnenie (1A) na drezovú prírubu alebo naneste vrstvu tesniacej hmoty (nie je súčasťou dodávky) (1B). Z vrchu drezu zatlačte prírubu drezu dole cez otvor v dreze tak, aby spojenie bolo dostatočne tesné (2). Po osadení **nevyberajte ani neotáčajte prírubu drezu**. V opačnom prípade sa tesnenie môže poškodiť.

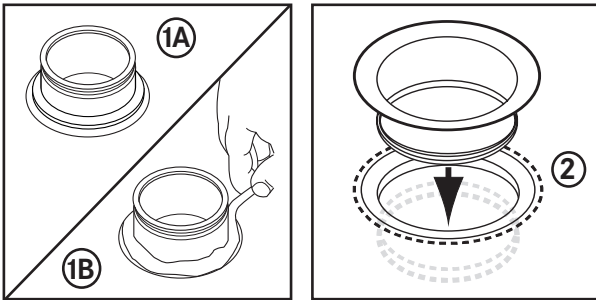

- Na vrch príruby drezu položte ťažký predmet, napr. mlynček (predmet položte na uterák, aby ste nepoškriabali drez).
- Teraz použijete zvyšné montážne prvky, ktoré ste predtým odložili. Zospodu drezu vložte tesnenie z textilu (3), potom podpernú prírubu (4) a následne vrchný upevňovací krúžok (5).
- Pridržiavajte tieto tri diely, a súčasne namontujte centrovací krúžok (6) rozťahujúc ho a nasúvajúc na prírubu drezu (7) dovtedy, kým nezapadne do drážky príruby drezu (7).

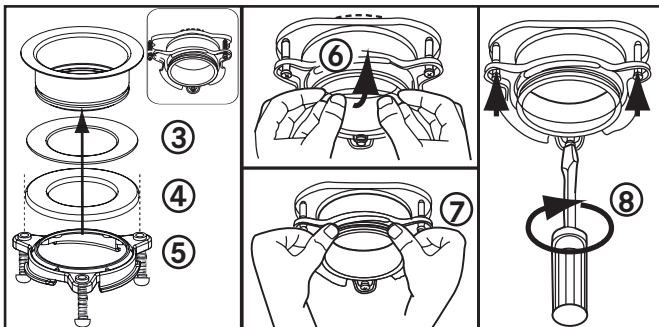

- K podpernej prírubu (8) rovnomerne a silno dotiahnite tri upevňovacie skrutky. Príliš nedoťahujte.
- Odstráňte prebytočnú tesniacu hmotu.
- Upevnite drvič k vrchnému upevňovaciemu krúžku, tzn. vsuňte tri upevňovacie háčiky v spodnom upevňovacom krúžku do drážok vo vrchnom upevňovacom krúžku a otočte doľava.

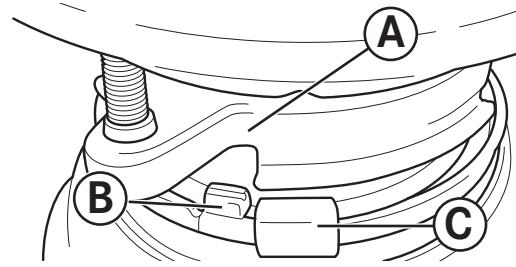

- Spodný upevňovací krúžok (ktorý je súčasťou drviča) má 3 háčiky, ktoré sa zasúvajú do drážok upevňovacieho krúžka.
- (A) vrchný upevňovací krúžok.
- (B) háčik, ktorý sa zasúva do drážky.
- (C) ucho, ktoré pomáha otočiť spodný upevňovací krúžok.
- Keď je to potrebné, na vyváženie použite skrutkovač.

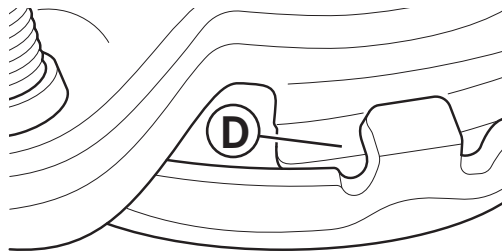

- Zdvihnite a otočte dolný upevňovací krúžok v smere pohybu hodinových ručičiek, až kým sa všetky tri upevňovacie háčiky nezablokujú na výčnelkoch (F) drážok (D) vrchného upevňovacieho krúžka.

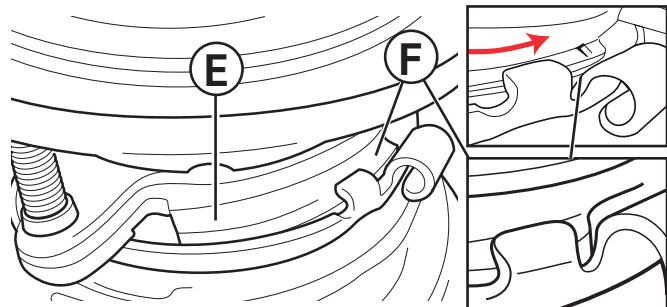

- Pretože dolný upevňovací krúžok sa otáča doľava, každý háčik sa zasúva do drážky (E) vrchného upevňovacieho krúžku a blokuje sa v polohe nad výčnelkom (F).
- Keď je to potrebné, na vyváženie použite skrutkovač alebo kladivo.
- Ak chcete drvič odmontovať, kladivom poklepte ucho drviča, čím sa povolí spodný upevňovací krúžok.

## Pripojenie k el. sieti

- ▷ Drvič pripojte iba k domácej el. sieti.

**VAROVANIE:** V prípade nesprávneho pripojenia uzemňovacieho vodiča zariadenia, vzniká riziko zásahu el. prúdom. Ak máte pochybnosti, využite služby certifikovaného technika, ktorý skontroluje, prípadne správne namontuje, **uzemnenie zariadenia**. Ak zástrčka dodaná spolu so zariadením nepasuje do danej el. zásuvky, v žiadnom prípade zástrčku neupravujte. Musíte mať **vhodnú el. zásuvku** namontovanú certifikovaným technikom.

### Pokyny týkajúce sa uzemnenia

#### PRE DRVIČE ODPADU S NAPÁJACÍM KÁBLOM S UZEMŇOVACÍM KOLÍKOM

- ▷ Zariadenie musí byť uzemnené. V prípade, ak zariadenie nefunguje alebo ak sa poškodí, uzemnenie vďaka najnižšiemu odporu zvädza prípadný el. prúd, čím predchádza prípadnému riziku zásahu el. prúdom. Zariadenie má napájací kábel s uzemňovacím vodičom, ako aj príslušnú zástrčku z uzemňovacím kolíkom.
- ▷ Zástrčka musí byť zasunutá do vhodnej (kompatibilnej) el. zásuvky, ktorá je správne namontovaná a uzemnená, podľa platných miestnych predpisov a noriem.
- ▷ V prípade, ak sa napájací kábel zariadenia poškodí, môže ho vymeniť iba výrobca, autorizovaný servis alebo osoba s náležitými kvalifikáciami, aby sa predišlo prípadným rizikám.

**Namontovaný napájací kábel alebo zástrčka sa nesmú odstraňovať, v opačnom prípade udelená záruka prestáva okamžite platiť.**

## Montáž odtokového sifónu

### MODEL TE-75S

- ▶ K drviču pripojte odtokový sifón, vsuňte prírubu na gumové tesnenie na kolene a dotiahnite skrutky k drviču (obr. 4A). Následne pripojte spodok kolena, dotiahnite klznú maticu (obr. 4B). Ak používate priamu rúru, musí mať podobnú drážku ako je na kolene. Stiahnite z kolena tesnenie a vložte ho na rovnú rúru, plochý koniec tesnenia smerom k výstupnému hrdlu drviča.



Ak je k prípojke pripojená umývačka, pozrite návod uvedený v kapitole PRIPOJENIE KU KANALIZÁCIÍ (2A-B). Skontrolujte, či sú všetky kanalizačné pripojenia tesné, a či boli namontované v súlade so všetkými platnými stavebnými predpismi. Pustite vodu a skontrolujte, či niekde neuniká.

### MODEL Y TE-50, TE-75, TE-125, TE-125BF

- ▶ Stlačte ramená pružinovej svorky a svorku zložte z gumového hrdla. Pružinovú svorku nasuňte na hladkú stranu kolena a presuňte ju smerom k drážke kolena. (obr. 4C).
- ▶ Odtokové koleno vložte do gumového hrdla tak, aby drážka kolena zapadla do drážky, ktorá sa nachádza vo vnútri gumového hrdla. Pružinovú svorku presuňte na gumené hrdlo a zabezpečte (obr. 4D). Ak používate priamu rúru, použite rúru s takou drážkou, ktorá pasuje k drážke na kolene, ktoré bolo dodané spolu s drvičom.



- ▶ Ak je k prípojke pripojená umývačka, pozrite návod uvedený v kapitole PRIPOJENIE KU KANALIZÁCIÍ (2A- B). Skontrolujte, či sú všetky kanalizačné pripojenia tesné, a či boli namontované v súlade so všetkými platnými



stavebnými predpismi. Pustite vodu a skontrolujte, či niekde neuniká.

### Štandardná montáž

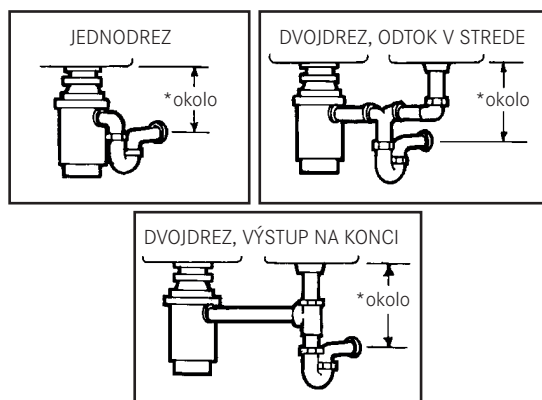

<b>TE-50</b>	260
<b>TE-75</b>	260
<b>TE-125</b>	260

\*Rozmery sú v mm

## Používanie vzduchového spínača

### Modul vzduchového spínača drviča

Spúšťacie zariadenie sa skladá z nasledujúcich častí:

1. Tlačidlo spúšťacieho zariadenia
2. Matica spúšťacieho zariadenia
3. Výstup spúšťacieho zariadenia (závitový prvok)

PLÁŠŤ SNÍMAČA VZDUCHOVÉHO SPÍNAČA, ktorý sa montuje v drviči. Zvonku na drviči vidno iba hrdlo na pripojenie vzduchovej hadičky.

MODUL VZDUCHOVEJ RÚRKY vzduchu sa skladá z nasledujúcich častí:

4. Priezračná alebo čierna vzduchová rúrka (hadíčka)
5. Matica vzduchovej rúrky

## UŽÍVATEĽSKÁ PRÍRUČKA

Ak pri nákupe nebolo jasné určené, že drvič je určený na sériové drvenie opadu, drvič je určený na neustále drvenie odpadu.

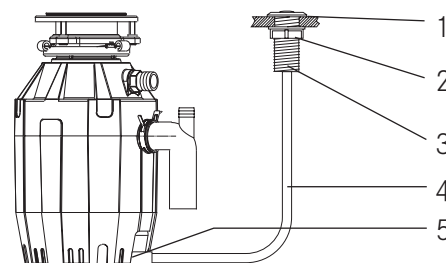

5

### Užívateľská príručka a montážny návod:

- ▶ Ak v dreze alebo v pracovnej doske nie je potrebný otvor, vyvrtajte otvor s priemerom od 35 mm do 40 mm, v ktorom bude umiestnené tlačidlo (1) spúšťacieho zariadenia.
- ▶ Spúšťacie zariadenie preložte zhora cez navrtaný otvor.
- ▶ Na výstup (3) naskrutkujte maticu (2) spúšťacieho zariadenia a silno dotiahnite rukou.
- ▶ Rázny pohyb pripojte vzduchovú hadičku, tzn. jeden koniec k hrdlu (3) spúšťacieho zariadenia, a druhý k hrdlu snímača drviča.
- ▶ Pripojte napájací kábel zariadenia k el. napätiu.
- ▶ Keď chcete drvič zapnúť, stlačte tlačidlo (1) spúšťacieho zariadenia. Keď chcete drvič vypnúť, opätovne stlačte tlačidlo (1) spúšťacieho zariadenia.

### Odporúčania:

- ▶ Predtým, než spustíte umývačku riadu, skontrolujte, či je drvič prázdny, aby voda z umývačky mohla odtekať.
- ▶ Ak drvič nepoužívate, do odtoku v dreze môže vložiť zátku (sitko), aby do drviča náhodne nevpadol príbor či nežiaduce veci.
- ▶ Drvič je dostatočne pevný a trvácny na to, aby bez problémov fungoval niekoľko rokov. Dokáže zdrviť všetky normálne odpady z potravín, ale NEDOKÁŽE zdrviť: plast, plechovky, korkové zátky, fľaše, sklo, porcelán, kožu, oblečenie, gumu, šnúrky, mušle ustríc, hliník, perá ap.

### Neustále drvenie

Otočné rotory sú navrhnuté a vyrobené tak, aby predchádzali zasekávaniu vecí, preto na začiatku vydávajú zvuk pripomínajúci praskanie, pretože sa vychýľujú do náležitej polohy. Je to normálny jav.

- ▶ Vyberte zátku drezu. Pustite studenú vodu a nastavte stredný prúd.
- ▶ Zapnite drvič odpadu, počkajte kým sa motor spustí s maximálnymi otáčkami, zariadenie je pripravené na použitie.
- ▶ Vložte zvyšky (odpad) do drviča. Do drviča môžete vkladať zvyšky po jedle, kože, škrupiny, semená, orechy, malé kosti a použitú kávu. Aby drvič pracoval rýchlejšie (a efektívnejšie), kosti, kože a väčšie kúsky jedla najprv pokrájajte alebo rozdrobte na menšie kúsky. Rozdrobovanie väčších kostí ako aj vláknitých koží vyžaduje väčšie množstvo času, preto je ľahšie taký odpad jednoducho vyhodiť. Ak drvič počas drvenia spomalí, nie je to znepokojujúci jav. Drvič po chvíli zvýši krútiaci moment (silu drvenia) a obnoví sa pôvodná rýchlosť.
- ▶ Predtým, než zariadenie po skončení drvenia vypnete, nechajte ho ešte cca 15 sekúnd spustené spolu s pustenou čistou vodou. Vďaka tomu môžu všetky odpady odtiecť do sifónu a následne do kanalizácie.
- ▶ Počas drvenia neodporúčame používať teplú vodu. Studená voda udržiava odpady a tuky v pevnom skupenstve, vďaka tomu drvič môže odvieť všetky rozdrobené kúsky do odtoku.

## Sériové drvenie

MODEL TE-125BF

- ▶ Vyberte zátku drezu. Pustite studenú vodu a nastavte stredný prúd.
- ▶ Pozhŕňajte odpady z potravín a jedál. Do odtoku môžete vkladať odpady zo stola, šupky z ovocia a zeleniny, kolby, škrupiny, kosti a kávu (obr. 6A).

6A



- ▶ Vložte zátku, aby ste mohli spustiť drvenie (obr. 6B). Jedna z dvoch malých drážok v podstavci zátky musí byť umiestnená nad kolíkom spínača vo vnútri hrdla drviča. Ráznym pohybom zatlačte dole, následne sa drvič spustí. Keď chcete drvič vypnúť, vytiahnite zátku.

6B



- ▶ Po skončení drvenia nechajte drvič ešte cca 15 sekúnd spustený. Vďaka tomu môžu byť všetky odpady dôkladne vypláchnuté do odtoku.
- ▶ Ak chcete naplniť drez (bez spúšťania drviča), vložte zátku tak, aby nad kolíkom spínača bola

väčšia drážka. (obr. 6C). Zatlačte dole, drez sa tesne zatvorí bez spustenia drviča. Keď je stredná drážka (obr. 6B) v podstavci zátky na kolíku spínača, voda môže odtekať, ale napr. príbor či iné predmety nemôžu vpadnúť do drviča.

6C

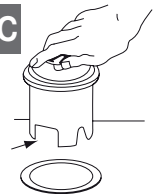

## VAROVANIE

- ▶ Odporúčame používať studenú vodu.
- ▶ Drvič odpadov z potravín a jedál nepoužívajte na drvenie tvrdých materiálov, akým je sklo alebo kov.
- ▶ V prípade, ak je potrebné odstrániť zaseknutý predmet z otočného podstavca, vyťahnite zástrčku zariadenia z el. zásuvky, a na vyťahovanie použite vhodný nástroj (napr. varešku).

## DO DRVIČA NEVKLADAJTE:

- Lúhy ani chemické prípravky na čistenie potrubia (kyselina chlorovodíková, kyselina sodná), pretože môžu spôsobiť silnú koróziu kovových častí
- Príliš veľké množstvo tuku alebo oleja
- Plastové materiály
- Kúsky tekvice
- Banánové šupky
- Ananásové listy
- Špargle
- Artičoky
- Ulity mäkkýšov (napr. ustríc ap.)
- Lieky
- Kovy (napr. korunky)
- Plastové predmety
- Hovädzie kosti alebo iné veľké kosti

## DO DRVIČA MÔŽETE VKLADAŤ:

- Malé kosti (napr. z kury, kráľika ap.)
- Orechové škrupiny
- Zvyšky mäsa
- Kúsky dyne, melóna
- Kôstky a semená ovocia
- Kôstky hrozna
- Ryžové zrnká
- Kávová zrnká
- Škrupiny vajec
- Rybie kosti
- Rybie hlavy
- Cestoviny
- Zeleninu alebo šupky zo zeleniny
- Syry
- Pečivo
- Polievky

## RIEŠENIE PRÍPADNÝCH PROBLÉMOV

Pred tým, než začnete zariadenie opravovať alebo vymieňať, odporúčame skontrolovať nasledujúce veci:

HLUK (iný než ten vytváraný pri drvení malých kostí a kôstok ovocia): väčšinou spôsobuje náhodné vloženie do drviča lyžičky, korunky alebo iného predmetu.

- Keď chcete problém vyriešiť, zariadenie vypnite, počkajte kým sa zastaví a odpojte prítok vody.

ZARIADENIE SA NESPÚŠŤA:

- Odpojte napájací kábel, alebo vypnite vypínač na stene alebo na elektrickom paneli (podľa modelu a konfigurácie káblov).
- Vyberte zátku. Pomocou drevenej varešky skontrolujte, či sa rotor voľne otáča. Ak sa voľne, bez problémov, otáča, vymeňte kryt proti vymršťovaniu a skontrolujte, či sa neaktivovalo tlačidlo „Reset“. Tlačidlo „Reset“ má červenú farbu a nachádza sa na opačnej strane ako odtokové koleno, v blízkosti podstavca zariadenia (pozri obr. 3). Stlačte tlačidlo až kým nebudete počuť kliknutie, a tlačidlo nezostane zasunuté.
- Ak sa tlačidlo „Reset“ neaktivovalo, skontrolujte, či nedošlo k skratu alebo či sa nepoškodil napájací kábel. Skontrolujte elektrický vypínač (istič) alebo rozvodnú skriňu. Ak káble a elektrické moduly nie sú poškodené, je možné, že došlo k poruche vo vnútri zariadenia, a zariadenia sa musí opraviť alebo je potrebné vymeniť niektorý diel.

AK SA ROTOR VOĽNE NEOTÁČA:

- Vypnite zariadenie, skontrolujte, či sa medzi rotorom a kotúčom rotora nenachádzajú žiadne nežiaduce predmety. Predmet presuňte otáčaním

rotora drevenou vareškou a následne predmet vyberte (obr. 7). Ak sa v drviči nenachádza žiadny cudzí predmet, je možné, že došlo k poruche vo vnútri zariadenia.

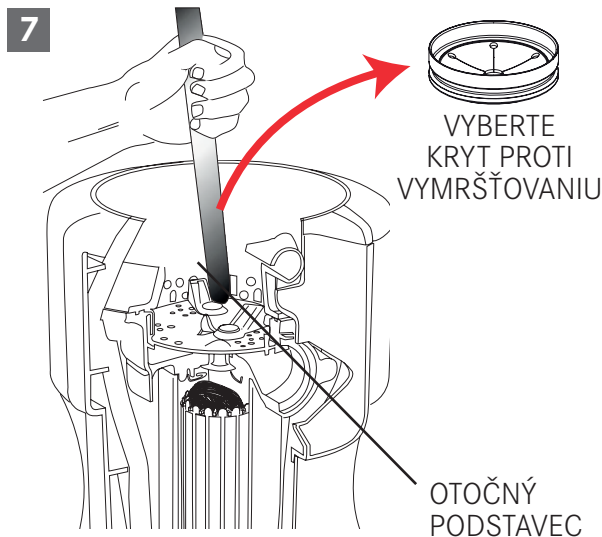

ÚNIKY: ak zariadenie preteká vo vrchnej časti, môže to byť spôsobené:

- Nesprávnym namontovaním príruby drezu (vycentrovanie tesnenia, nanosenie tesniacej hmoty alebo dotiahnutie).
- Nesprávnym zatlačením svorkového (prítlačného) krúžku.
- Poškodením alebo nesprávnou montážou svorky tesnenia.

Únik v blízkosti odtokového kolena môže byť spôsobený nesprávnym dotiahnutím skrutiek príruby kolena.

## ČISTENIE A ÚDRŽBA

DRVIČ NEMAŽTE!

Motor je vybavený systémom neustáleho mazania. Drvič je samočistiace sa zariadenie, jeho vnútorné časti sa čistia po každom použití. Do drviča NIKDY nekladajte lúhy ani chemické prípravky, také ktoré obsahujú kyselinu chlorovodíkovú alebo kyselinu sodnú, alebo výrobky na prečisťovanie odpadových potrubí, pretože môže spôsobiť silnú koróziu

kovových častí drviča. Poškodenia, ktoré vznikli takýmto spôsobom sa dajú veľmi jednoducho odhaliť, a v takých prípadoch prestáva platiť udelená záruka. Na rotore z nehrdzavejúcej ocele sa môžu usadzovať minerálne usadeniny z vody, ktoré pripomínajú hrđu. NEZNEPOKOJUIE SA: rotor je vyrobený z nehrdzavejúcej ocele, preto nekoroduje.

## LIKVIDÁCIA



Tento symbol na výrobku alebo na balení informuje, že zariadenie sa v žiadnom prípade nesmie vyhadzovať do komunálneho odpadu. Zariadenie musí byť správne zlikvidované, aby nedošlo k negatívnemu vplyvu na životné prostredie a zdravie. Podrobnejšie informácie týkajúce sa recyklácie zariadenia vám poskytnú príslušné miestne úrady, miestna firma zaoberajúca sa likvidáciou odpadov alebo predajca zariadenia.

- ▷ Zariadenia určené na likvidáciu odovzdajte do špecializovaného zberného miesta elektrických a elektronických odpadov.

Podľa nariadenia č. 15 z 25. júla, ktorým sa implementuje smernica 2020/96/ES o obmedzení používania niektorých nebezpečných látok v elektrických a v elektronických zariadeniach, a o likvidácii odpadov.

Symbol prečiarknutého koša, ktorý je umiestnený na zariadení, informuje, že opotrebované alebo nepoužívané zariadenie sa nesmie vyhadzovať do komunálneho odpadu. Užívateľ je po skončení používania zariadenia povinný dané zariadenie odovzdať do príslušného zberného miesta elektrických a elektronických odpadov, alebo vrátiť predajcovi pri nákupe nového zariadenia takého istého typu. Správny selektívny zber odpadov, ktoré sú následne odovzdávané na recykláciu, likvidáciu či biologický rozklad, pomáhajú obmedziť škodlivý vplyv na životné prostredie a ľudské zdravie, ako aj pomáhajú získať materiály, z ktorých bolo zariadenie vyrobené.

Drvič odpadu je určený iba na domáce, neprofesionálne použitie.



## ЗМІСТ

---

Інформація про інструкцію	79
Призначення	79
Інформація щодо безпеки	80
Монтажні елементи	81
Демонтаж старого устаткування	82
Підключення до каналізаційної мережі	83
Система попередньо встановлених монтажних елементів	83
Підключення до мережі електроживлення	85
Монтаж зливного коліна	85
Керування повітряним перемикачем	86
Інструкція з експлуатації	87
Неперервне подрібнення	87
Подрібнення партіями	87
Усунення можливих проблем	88
Очистка та зберігання	89
Утилізація	89

## ІНФОРМАЦІЯ ПРО ІНСТРУКЦІЮ

Ця інструкція відноситься до кількох моделей пристрою. У зв'язку з цим деякі описані в ній функції можуть бути недоступними в залежності від конкретної моделі.

Компанія FRANKE залишає за собою право вносити зміни у виріб без попереднього повідомлення. Уся інформація правильна на момент видання цієї інструкції.

- ▶ Зберегти інструкцію з експлуатації.
- ▶ Використовувати пристрій, описаний в інструкції з експлуатації, за призначенням.

Символ	Значення
	Попереджувальний символ. Попереджає про небезпеку травмування.
▷	Описи дій і приміток, що дозволяють уникнути травм і пошкоджень пристрою.
▶	Дії. Опис необхідної дії.
■	Результат. Результат однієї або кількох дій.
✓	Умова, що має бути виконана до того, як буде виконана описана далі дія.

## ПРИЗНАЧЕННЯ

Подрібнювач для харчових відходів - це електричний пристрій, який встановлюється під мийкою для подрібнення харчових відходів.

Слід упевнитись, що монтаж подрібнювача для відходів дозволено чинним законодавством.

- ▷ Подрібнювач для відходів має використовуватися виключно для побутових харчових відходів.

## ІНФОРМАЦІЯ ЩОДО ЩОДО БЕЗПЕКИ

ІНСТРУКЦІЇ ЩОДО ПОЖЕЖНОЇ ЗАГРОЗИ,  
УРАЖЕННЯ ЕЛЕКТРИЧНИМ СТРУМОМ АБО  
ТРАВМУВАНЬ.



**ПОПЕРЕДЖЕННЯ:** Під час використання електрообладнання необхідно завжди дотримуватися основних запобіжних заходів, у тому числі виконувати такі дії:

- ▷ Прочитати всі інструкції перш ніж використовувати пристрій.
  - ▷ Для того, щоби знизити ризик травмування, необхідно ретельно стежити за пристроєм, коли поруч знаходяться діти.
  - ▷ Не вставляти пальці або долоні в подрібнювач для відходів.
  - ▷ Перед тим, як очистити, заблокувати або видалити предмет із подрібнювача, необхідно повернути перемикач у вимкнене положення.
  - ▷ Для звільнення заблокованого матеріалу в подрібнювачі слід використовувати довгий дерев'яний предмет, такий, наприклад, як дерев'яна ложка або дерев'яна ручка від молотка або швабри.
  - ▷ Для виймання об'єкта з подрібнювача відходів слід використовувати щипці або кліщі з довгими ручками. Якщо подрібнювач має магнітні властивості, слід використовувати немагнітні інструменти.
- ▷ Для того, щоби знизити ризик отримання травм через матеріали, які можуть бути викинуті подрібнювачем, не потрібно вкладати до нього такі речі: мушлі мідій або устриць, їдкі засоби для очищення труб або подібні їм продукти, скло, порцеляну, пластик, великі цілі кістки, метал, наприклад, корки від пляшок, консервні банки, алюмінієву фольгу, начиння, гарячий жир та інші гарячі рідини, цілі качани кукурудзи.
  - ▷ Якщо подрібнювач не використовується, слід залишити кришку на своєму місці, щоби зменшити ризик падіння предметів у подрібнювач.
  - ▷ НЕ використовувати подрібнювач без встановленого захисного кожуха від розбризкування.
  - ▷ Для отримання інструкцій щодо правильного заземлення див. розділ ЕЛЕКТРИЧНІ ПІД'ЄДНАННЯ в цій інструкції.
  - ▷ **Цей подрібнювач харчових відходів розрахований лише на напругу 220-240 V~, 50/60 Гц. Використання іншої напруги або частоти несприятливо вплине на його працездатність.**



## МОНТАЖНІ ЕЛЕМЕНТИ

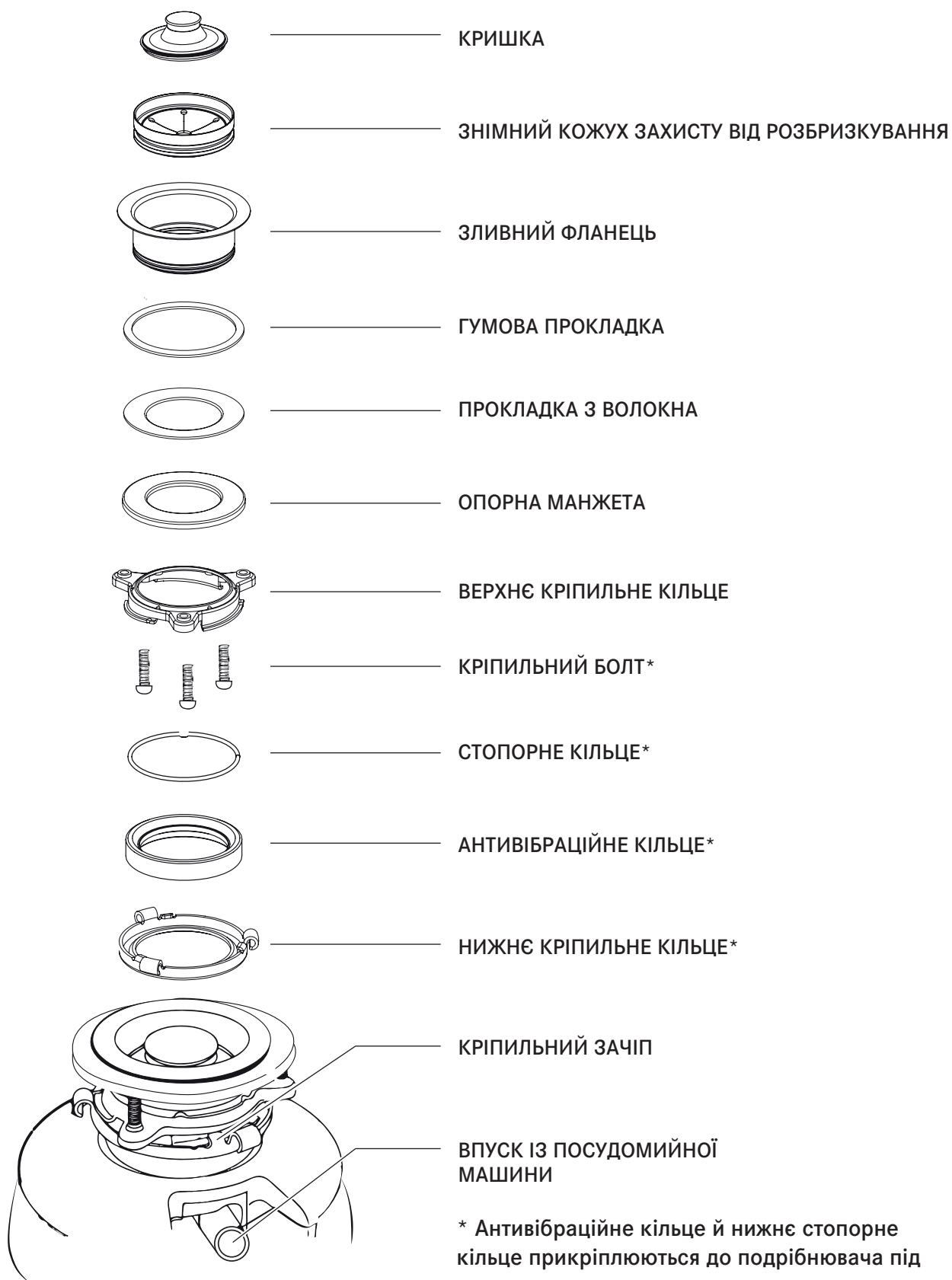

## ДЕМОНТАЖ СТАРОГО УСТАТКУВАННЯ

УНІВЕРСАЛЬНА ІНСТРУКЦІЯ. МОДЕЛЬ МОЖЕ ВІДРІЗНЯТИСЯ.

- ▷ Перш ніж почати демонтаж, **необхідно відключити електроживлення** за допомогою головного вимикача або коробки запобіжників.
- ▷ **Від'єднати вилку подрібнювача.**

Якщо старий пристрій має той же тип, що й новий, достатньо виконати у зворотній послідовності інструкцію з монтажу, яка знаходиться в розділі Система попередньо встановлених монтажних елементів. Якщо нова система кріплення відрізняється, необхідно діяти відповідно до таких інструкцій:

- ▶ Запаситися ємністю для збору надлишку води / відходів із подрібнювача
- ▶ Skorиставшись ключем для труб, від'єднати зливну трубу в місці, де вона з'єднується зі зливним коліном подрібнювача (рис. 1A).
- ▶ Зняти подрібнювач зі зливного коліна, повернувши стопорне кільце вліво (рис. 1B). Якщо не можна повернути кріпильне кільце, стукнути молотком по одному з подовжувачів кільця. Деякі монтажні системи мають трубний подовжувач. Вставивши викрутку в одну з труб, можна забезпечити додатковий важіль для обертання кріпильного кільця (рис. 1B). Деякі подрібнювачі потребують відкручування або послаблення кріпильних болтів (рис. 1C). Деякі подрібнювачі потребують демонтажу затискачів.

**ОБЕРЕЖНО:** Не забувайте підперти подрібнювач під час виконання цього кроку, тому що інакше він може впасти, коли стопорне кільце буде від'єднано від попередньо встановлених монтажних елементів.

- ▶ Для того, щоб зняти з мийки решту кріпильного вузла, необхідно послабити болти і штовхнути вгору кріпильне кільце. Під ним знаходиться пружинне замкове кільце. Зняти кріпильне кільце за допомогою викрутки (рис. 1D). Зняти кріпильне кільце, захисне кільце й переліжку зі зливного фланця. Для деяких кріплень необхідно відкрутити велике кільце, що підтримує зливний фланець у відповідному місці. Потягнути зливний фланець угору через раковину й очистити раковину від старого герметика.
- ▶ Переконайтеся в тому, що раковина чиста й добре висушена.

**ВАЖЛИВО:** Це гарний момент, щоб перш ніж встановити новий подрібнювач, вичистити відстійник і спорожнити труби за допомогою спіралі для прочищення труб.

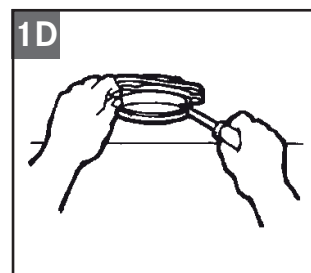
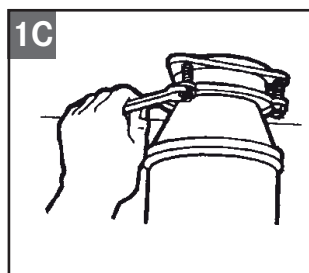
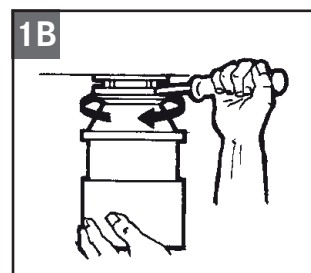
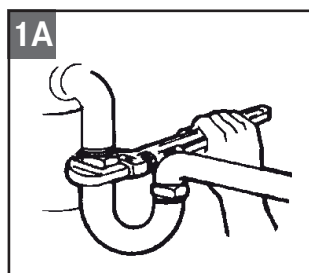

## ПІДКЛЮЧЕННЯ ДО КАНАЛІЗАЦІЙНОЇ МЕРЕЖІ

Якщо посудомийна машина і/або перелив **не будуть підключатись**, можна перейти до наступного кроку.

Якщо використовується посудомийна машина, її слід підключити безпосередньо до відповідного патрубку в сифоні. Якщо сифон не має патрубка для підключення посудомийної машини, необхідно виконати таку процедуру:

- ▶ За допомогою затупленого предмета (сталевго кернера або дерев'яного кілка) вибити всю заглушку (рис. 2A). Не користуватися викруткою або гострими предметами. (Якщо вибита заглушка впаде в подрібнювач, її можна видалити або подрібнити під час використання подрібнювача. У будь-якому випадку, це не призведе до пошкодження подрібнювача, але це може зайняти певний час).



- ▶ Підключити переливний шланг (рис. 2B) за допомогою хомутів. Якщо розмір шланга відрізняється, необхідно скористатися гумовим перехідником.
- ▶ Підключити шланг посудомийної машини (рис. 2B) за допомогою хомута. Переконайтеся, що всі гідравлічні з'єднання герметичні і встановлені у відповідності з усіма будівельними нормами і правилами. Увімкнути воду й упевнитись, що немає витоків.

## СИСТЕМА ПОПЕРЕДНЬО ВСТАНОВЛЕНИХ МОНТАЖНИХ ЕЛЕМЕНТІВ

3

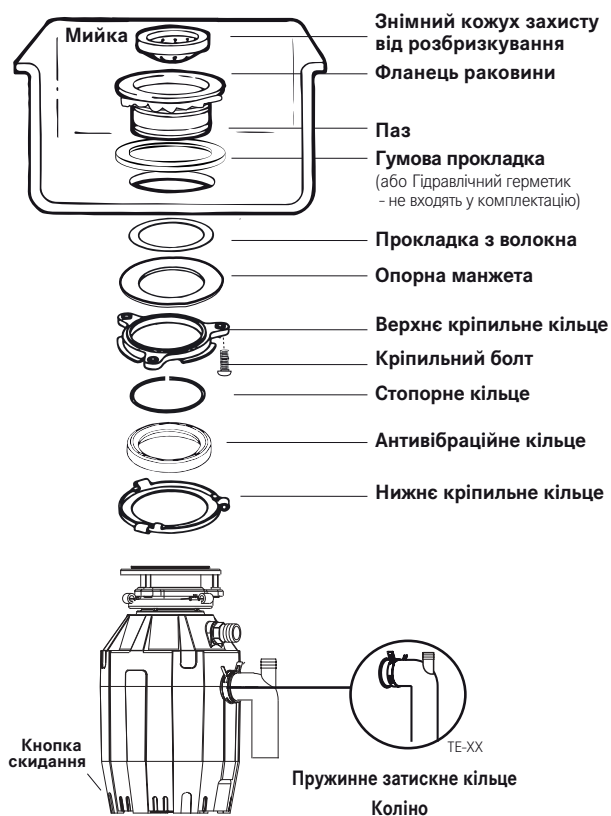

**ПРИМІТКА:** Монтажні вузли встановлюються окремо від тих, що входять у комплектацію, у тому ж порядку, у якому вони будуть монтуватися на раковині, тому перед розбиранням вузлів монтажної системи, зверніть увагу на їх послідовність.

- ▶ **Антивібраційне кільце й нижнє кріпильне кільце прикріплюються до подрібнювача під час монтажу.** Зняти решту вузлів попередньо встановлених монтажних елементів, повертаючи нижнє кріпильне кільце вправо до тих пір поки його зачепи не вислизнуть із виступу верхнього кріпильного кільця. Це дозволить від'єднати верхні монтажні елементи від решти нижніх монтажних елементів.
- ▶ Відкрутити 3 кріпильні болти так, щоби можна було пересунути верхнє кріпильне кільце у верхню частину опорної манжети. Зняти стопорне кільце за допомогою викрутки.
- ▶ Тримайте решту частин в одному місці в тому порядку, у якому вони знімались. Перш ніж підключити подрібнювач до попередньо встановлених монтажних елементів під

раковиною, слід пам'ятати, що нижнє кріпильне кільце має бути на відповідному місці й чорне антивібраційне кільце має бути правильно прикріплено до верхньої частини отвору подрібнювача. (Не знімати антивібраційне кільце).

- ▶ Переконайтеся, що стік чистий. Встановити гумову прокладку (1A) на фланці раковини або нанести герметик (не входить до комплекту) (1B). З верхньої частини раковини вставити зливний фланець у отвір у раковині, так щоби забезпечити гарне ущільнення (2). **Не знімати й не крутити зливний фланець** після його встановлення. Інакше можна пошкодити ущільнення.

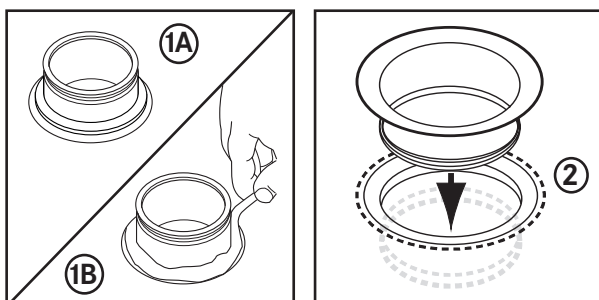

- ▶ Покласти важкий предмет, наприклад, подрібнювач (скористатися рушником, щоби не подрятати мийку) зверху на зливний фланець, щоби притиснути його.
- ▶ Узяти решту відкладених у сторону монтажних елементів. Знизу мийки надіти прокладку з волокна (3), потім опорну манжету (4) а потім верхнє кріпильне кільце (5).
- ▶ Одночасно утримувати три деталі та встановлювати стопорне кільце (6). Для цього потрібно розтягнути його і вставити в зливний фланець (7) доти, доки воно не заскочить у паз зливної фланця (7).

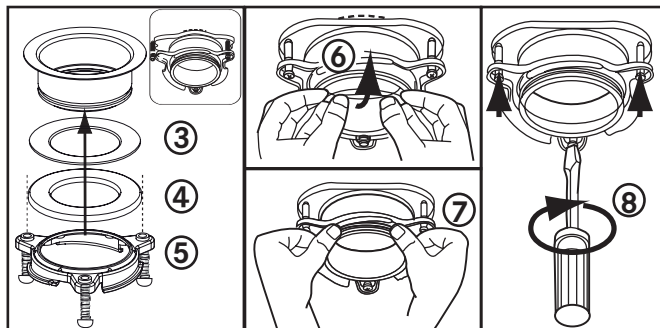

- ▶ Рівномірно й міцно затягнути три болти кріплення до опорної манжети (8). Не затягувати надмірно.

- ▶ Видалити надлишки герметика.
- ▶ Встановити подрібнювач на верхньому кріпильному кільці, вставляючи три кріпильні зачепи на нижньому кріпильному кільці у виступи на верхньому кріпильному кільці й повернути ліво.

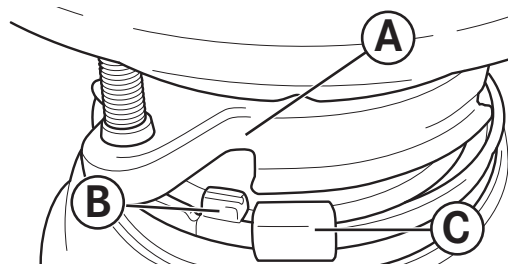

- ▶ Нижнє кріпильне кільце (яке є частиною подрібнювача), має 3 зачепи, які захоплюють виступ кріпильного кільця. (A) вказує на верхнє кріпильне кільце. (B) це зачеп, який насувається на "виступ". (C) це "вуха", яке допомагає повернути нижнє кріпильне кільце.
- ▶ У разі потреби, скористатися викруткою для підважування.

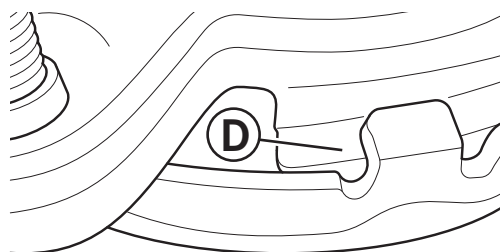

- ▶ Підняти і повернути нижнє кріпильне кільце за годинникову стрілкою так, щоби усі три кріпильні зачепи зафіксувалися на гребенях (F) виступів (D) верхнього кріпильного кільця.

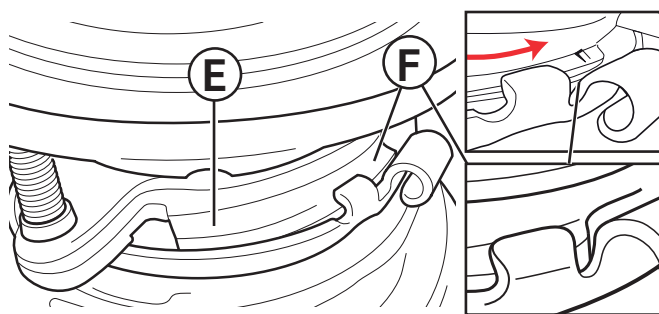

- ▶ Оскільки нижнє кріпильне кільце повертається ліво, кожен зачеп насувається на виступ (E) верхнього кріпильного кільця монтажу і фіксується в положенні над гребенем (F).
- ▶ У разі потреби, скористатися викруткою або молотком для підважування.

- ▶ Якщо подрібнювач потрібно демонтувати, слід постукати молотком по вусі в напрямку вправо, щоби послабити нижнє кріпильне кільце.

## Підключення до мережі електроживлення

- ▶ Подрібнювач підключати виключно до електромережі будинку.

**ПОПЕРЕДЖЕННЯ:** Неправильне підключення проводу заземлення пристрою може призвести до **ураження електричним струмом**. У випадку, якщо Ви сумніваєтесь, слід перевірити, скориставшись послугами кваліфікованого електрика або спеціаліста з технічного обслуговування, чи пристрій **правильно заземлено**. Не модифікувати штепсельну вилку, що поставляється разом із пристроєм, якщо вона не підходить до розетки. У Вас повинна бути **відповідна розетка** встановлена кваліфікованим електриком.

## Інструкції щодо заземлення

ДЛЯ ПОДРІБНЮВАЧІВ ДЛЯ ВІДХОДІВ, ОСНАЩЕНИХ СИЛОВИМ ПРОВОДОМ ІЗ ВИЛКОЮ З ЗАЗЕМЛЕННЯМ

- ▶ Пристрій має бути заземленим. У разі несправності або пошкодження, заземлення забезпечує шлях із найменшим опором для електричного струму, щоби зменшити ризик ураження електричним струмом. Пристрій оснащений шнуром із проводом заземлення і вилкою із заземленням.
- ▶ Вилка має бути під'єднаною до відповідної розетки, яка має бути правильно встановленою й заземленою у відповідності з усіма місцевими нормами.
- ▶ У разі пошкодження кабелю живлення він має бути замінений виробником, спеціалістом із технічного обслуговування або особою, яка має аналогічну кваліфікацію, щоби уникнути будь-яких ризиків.

**Демонтаж шнура живлення або вилки призведе до втрати гарантії.**

## Монтаж зливного коліна

### МОДЕЛЬ TE-75S

- ▶ Під'єднати коліно для відходів до подрібнювача, натягаючи фланець на гумову прокладку на коліні і прикручуючи гвинти до подрібнювача (рис. 4A). Потім під'єднати нижню частину коліна, затягуючи ковзну гайку (рис. 4B). Якщо використовується пряма труба, вона повинна мати таку ж кромку, що й коліно. Зняти прокладку з коліна й закріпити її на прямій трубі так, щоби плоский кінець прокладки був повернутий до випускного отвору подрібнювача.

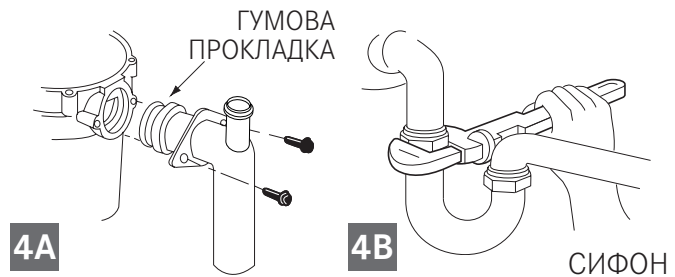

Якщо патрубок підключений до посудомийної машини, необхідно повернутися до розділу ПІДКЛЮЧЕННЯ ДО КАНАЛІЗАЦІЙНОЇ МЕРЕЖІ (2A-B). Переконайтесь, що всі каналізаційні з'єднання герметичні і встановлені у відповідності з усіма будівельними нормами і правилами. Увімкнути воду й упевнитись, що немає витоків.

### МОДЕЛІ TE-50, TE-75, TE-125

- ▶ Натиснути на крильця на пружинному затискачі, щоби зняти його з гумової втулки. Надіти пружинний затискач на гладку сторону коліна й пересунути його в напрямку кромки коліна. (рис. 4C).
- ▶ Вставити коліно для відходів у гумову втулку так, щоби кромки коліна опинилися в пазу, який знаходиться всередині гумової втулки. Встановити пружинний затискач на гумовій втулці й зафіксувати (рис. 4D). Якщо використовується пряма труба, її кромки мають відповідати кромкам на коліні, що поставляється разом із подрібнювачем.



- ▶ Якщо патрубок підключений до посудомийної машини, необхідно повернутися до розділу ПІДКЛЮЧЕННЯ ДО КАНАЛІЗАЦІЙНОЇ МЕРЕЖІ (2А-В). Переконайтеся, що всі каналізаційні з'єднання герметичні і встановлені у відповідності з усіма будівельними нормами і правилами. Увімкнуту воду й упевнитись, що немає витоків.

### Типовий приклад встановлення

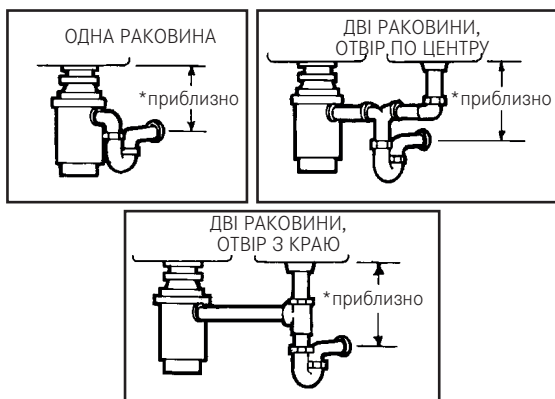

<b>TE-50</b>	260
<b>TE-75</b>	260
<b>TE-125</b>	260

\* розміри в мм

## Керування повітряним перемикачем

### Блок повітряного перемикача подрібнювача

Пусковий пристрій включає в себе:

1. Кнопку пускового пристрою
2. Гайку пускового пристрою
3. Вихід пускового пристрою корпусу датчика (різьбовий елемент)

КОРПУС ДАТЧИКА ПОВІТРЯНОГО ПЕРЕМІКАЧА встановлено всередині подрібнювача. Зовні видно лише форсунку для повітряної трубки.

БЛОК ПОВІТРЯНОЇ ТРУБКИ, який складається з:

4. Прозорої або чорної повітряної трубки
5. Гайки повітряної трубки

5

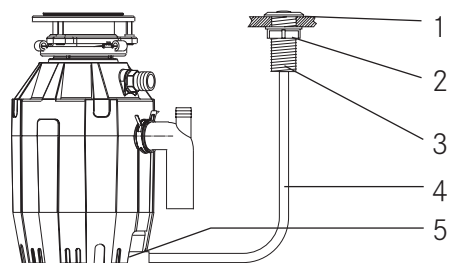

### Інструкція з експлуатації та монтажу:

- ▶ Якщо немає отвору, необхідно просвердлити отвір діаметром від 35 мм до 40 мм у мийці або стільниці, де треба розмістити кнопку (1) пускового пристрою.
- ▶ Пропустити пусковий пристрій зверху крізь просвердлений отвір.
- ▶ Прикрутити гайку (2) на виході (3) пускового пристрою й міцно затягнути вручну.
- ▶ З деяким зусиллям під'єднати повітряну трубку - один кінець до виходу (3) пускового пристрою, а інший кінець до вхідного датчика.
- ▶ Під'єднати шнур живлення пристрою до джерела живлення.
- ▶ Для того, щоб увімкнути подрібнювач, натисніть на кнопку (1) пускового пристрою. Щоби вимкнути подрібнювач, ще раз натисніть на кнопку пускового пристрою.

### Поради:

- ▶ Перш ніж скористатися посудомийною машиною, переконайтеся, що подрібнювач порожній, щоб у посудомийної машини був правильний стік.
- ▶ Коли стік не використовується, можна залишити пробку в раковині, щоб уникнути потрапляння столових приборів і сторонніх предметів у подрібнювач.
- ▶ Подрібнювач досить міцний, щоби забезпечити тривалу й безперебійну роботу. Він справиться з усіма звичайними харчовими відходами, але він НЕ подрібнить таких речей, як пластик, консервні банки, корки від пляшок, скло, порцеляна, шкіра, одяг, гума, мушлі мідій і устриць, алюміній і пір'я.

# ІНСТРУКЦІЯ З ЕКСПЛУАТАЦІЇ

Якщо чітко не вказано при купівлі, що подрібнювач служить для подрібнення партій відходів, то він служить для безперервного подрібнення відходів.

## Неперервне подрібнення

Обертальні ротори, що запобігають заклинюванню, видають тріск, оскільки спочатку нахилиються у відповідне місце. Це означає нормальний режим роботи

- ▶ Витягти пробку з раковини. Відкрити холодну воду і встановити середній струмінь.
- ▶ Увімкнути подрібнювач відходів, двигун працює на максимальній швидкості, пристрій готовий до використання.
- ▶ Вкинути залишки в подрібнювач. У подрібнювач можна кидати залишки їжі, шкурки, лушпайки, насіння, горіхи, дрібні кістки й кавову гущу. Для прискорення роботи подрібнювача нарізати або подрібнити риб'ячі кістки, шкурки і великі шматки їжі. Подрібнення великих кісток і волокнистих шкурок вимагає великої кількості часу, так що легше викинути їх у сміття. Уповільнення роботи подрібнювача під час подрібнення не повинно бути тривожним сигналом. Подрібнювач через деякий час збільшує оберти (потужність подрібнення) і працює нормально.
- ▶ Перш ніж вимкнути пристрій після закінчення подрібнення, запустіть його протягом приблизно 15 секунд, пускаючи чисту воду. Завдяки цьому всі відходи зіллються в сифон і потраплять у каналізацію.
- ▶ Під час роботи подрібнювача не рекомендується використовувати гарячу воду. Холодна вода підтримує відходи й жири у твердому стані, що дозволяє подрібнювачу відводити в стік усі фрагменти.

## Подрібнення партіями

МОДЕЛЬ TE-75S

- ▶ Витягти пробку з раковини. Увімкнути середній потік холодної води.

- ▶ Згребти харчові відходи. У стік спускаються відходи зі столу, лушпайки від овочів, качани, шкурки, кістки й кавові зерна (рис. 6А).

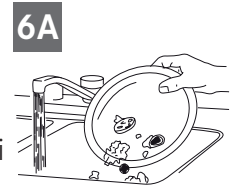

- ▶ Вставити накривку, щоби почати подрібнення (рис. 6В). Одна з двох маленьких щілин у нижній частині накривки має стати врівень зі стержнем перемикача усередині горловини подрібнювача. Щоб увімкнути подрібнювач, треба злегка натиснути вниз. Щоби вимкнути подрібнювач, треба підняти накривку.

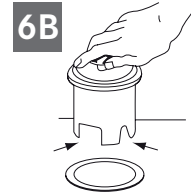

- ▶ Дати подрібнювачу попрацювати протягом 15 секунд після завершення подрібнення. Завдяки цьому всі відходи будуть ретельно змиті в стік.

- ▶ Для того, щоби наповнити мийку, вставте накривку і встановіть найбільшу щілину врівень зі стержнем перемикача. (рис. 6С). Натисніть вниз, щоби ущільнити мийку без запуску подрібнювача. Коли середня за розміром щілина (рис. 6В) у нижній частині накривки стане врівень зі стержнем перемикача, вода може стікати, але столові прибори тощо не зможуть випадково потрапити в подрібнювач.

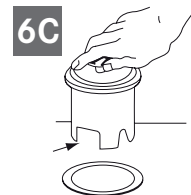

## ПОПЕРЕДЖЕННЯ

- ▷ Рекомендується холодна вода.
- ▷ Не використовуйте подрібнювач харчових відходів для подрібнення твердих матеріалів, таких як скло або метал.
- ▷ Вимкніть пристрій або від'єднайте від живлення під час спроби розблокувати заблоковану поворотну основу за допомогою дерев'яної ложки.

**ЩО НЕ КЛАСТИ В ПОДРІБНЮВАЧ:**

- Луги або хімікати для очищення стоку (соляна кислота), оскільки вони можуть викликати сильну корозію металевих елементів
- Завеликі кількості жиру й олії
- Пластикові матеріали
- Шматочки гарбуза
- Шкірки банана
- Листя ананаса
- Спаржа
- Артишок
- Мушлі молюсків (наприклад, устриць, мідій тощо).
- Ліки
- Метал (ковпачки для пляшок)
- Елементи з пластику
- Кістки яловичини і/або інші великі кістки

**ЩО МОЖНА КЛАСТИ У ПОДРІБНЮВАЧ:**

- Качани кукурудзи
- Невеликі кістки (наприклад, курки, кролика)
- Шкаралупи горіхів
- Рештки м'яса
- Шкірка дині, кавуна
- Насіння фруктів
- Виноградні кісточки
- Зерна рису
- Зерна кави
- Ячна шкаралупа
- Риб'ячі кістки
- Риб'ячі голови
- Макарони
- Овочі або шкірки овочів
- Сири
- Хліб
- Супи

## УСУНЕННЯ МОЖЛИВИХ ПРОБЛЕМ

---

Перш ніж приступати до ремонту або заміни рекомендується виконати такі перевірки:

**ШУМ** (не схожий на той, який чути під час подрібнення малих кісток або фруктового насіння): зазвичай викликаний випадковим вкиданням у подрібнювач ложки, ковпачка для пляшки або іншого предмета.

- ▶ Для вирішення проблеми після зупинки пристрою слід вимкнути його і відключити подачу води.

**ПРИСТРІЙ НЕ ЗАПУСКАЄТЬСЯ:**

- ▶ Від'єднати електричний кабель або вимкнути настінний вимикач на електричному щитку, у залежності від моделі та конфігурації проводів.
- ▶ Вийняти накривку. За допомогою дерев'яної ручки від мітли перевірити, чи вільно обертається поворотний круг. Якщо він обертається вільно, замінити кожух захисту від розбризкування й переконатися, що була натиснута кнопка "Reset". Кнопка "Reset" червоного кольору й розташована на

протилежному боці від зливного коліна, біля основи пристрою **рис. 3**). Натисніть кнопку так, щоби було чути клацання, і кнопка буде натиснута. Якщо кнопка "Reset" не натиснута, перевірте, чи не сталося коротке замикання або пошкодження електричного кабелю. Перевірте електричний вимикач або коробку запобіжників. Якщо електричні проводи і вузли не пошкоджені, можлива внутрішня помилка пристрою, що потребує ремонту або заміни деталей.

**ЯКЩО ПОВОРОТНИЙ КРУГ НЕ ОБЕРТАЄТЬСЯ ВІЛЬНО:**

- ▶ Вимкніть пристрій, перевірте, чи немає між поворотним кругом і диском ротора сторонніх предметів. Пересунути предмет, обертаючи поворотний круг дерев'яною ручкою від мітли і вийняти предмет (**рис. 7**). Якщо в подрібнювачі немає сторонніх предметів, це може вказувати на внутрішню несправність.



ВИТОКИ: Якщо пристрій протікає у верхній частині, це може бути спричинено:

- Неправильним встановленням зливного фланця (центрування прокладки, герметика або затягування).
- Неправильним затисканням затискного кільця.
- Пошкодженням або неправильним монтажем затискача прокладки.

Витік поблизу зливного коліна може бути спричинений неправильним затягуванням болтів фланця коліна.

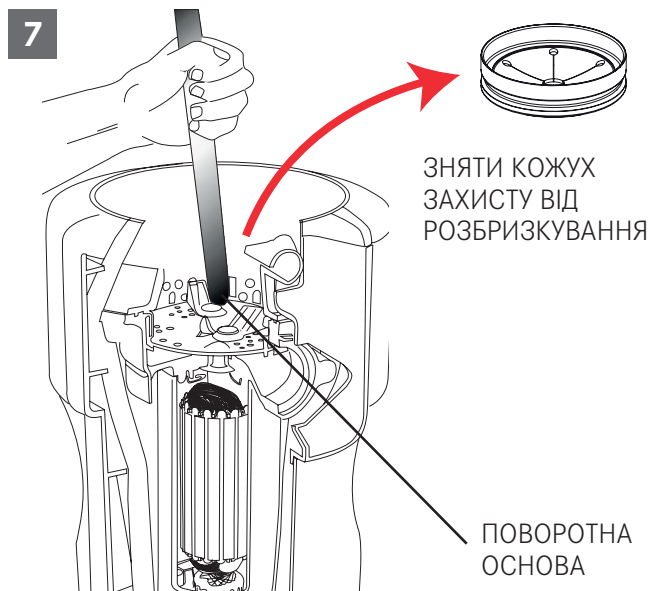

## ОЧИСТКА ТА ЗБЕРІГАННЯ

### НЕ ЗМАЩУВАТИ ПОДРІБНЮВАЧ!

Двигун оснащено системою пластичного змащування. Подрібнювач - це самоочисний пристрій, його внутрішні деталі очищаються після кожного використання. Категорично **ЗАБОРОНЕНО** викидати в подрібнювач луги та хімічні речовини, такі як соляна кислота або продукти для прочищення зливних стоків, тому що вони можуть викликати сильну корозію металевих частин подрібнювача.

Пошкодження, заподіяні в результаті використання таких продуктів, легко виявляються і призводять до втрати гарантії. На поворотному крузі із нержавіючої сталі можуть накопичуватися мінеральні відкладення з води, які нагадують іржу. **Не потрібно непокоїтися:** поворотний круг виготовлений із нержавіючої сталі, і тому не піддається корозії.

## УТИЛІЗАЦІЯ



Цей символ на виробі або упаковці означає, що пристрій не можна утилізувати разом із побутовими відходами. Правильна утилізація пристрою дозволить уникнути негативного впливу на навколишнє середовище і здоров'я. Для отримання додаткової інформації щодо вторинної переробки пристрою слід звернутись до відповідних органів влади, місцевої компанії, що займається утилізацією відходів або до постачальника пристрою.

- ▷ Призначений для утилізації пристрій передати в спеціальний пункт збору електронних і електричних відходів.

Відповідно до Регламенту №15 від 25 липня, що впроваджує Директиву 2002/96/ЄС стосовно обмеження використання деяких шкідливих речовин в електричному та електронному обладнанні та утилізації відходів.

Символ перекресленого кошика для сміття, розташований на пристрої, означає, що після закінчення експлуатації пристрою його не можна утилізувати разом із побутовими відходами. Після закінчення експлуатації пристрою користувач зобов'язаний передати пристрій у відповідний пункт збору використаного електричного та електронного обладнання або повернути продавцю при купівлі нового пристрою того ж типу. Правильний роздільний збір відходів, що потім передаються для повторної переробки, відновлення та біодеградації, дозволяє зменшити можливий шкідливий вплив на навколишнє середовище і здоров'я людини, а також сприяє відновленню матеріалів, з яких виготовлено пристрій.

Подрібнювач для відходів призначений лише для побутового використання.

## СОДЕРЖАНИЕ

---

Об этой инструкции	91
Назначение устройства	91
Информация о безопасности	92
Компоненты сборного узла	93
Демонтаж старого измельчителя	94
Монтаж сантехники	95
Монтаж сборного узла	95
Электрическое соединение	97
Присоединение сливного коленчатого патрубка	97
Прибор с пневмовыключателем	98
Инструкции по применению	99
Непрерывная подача	99
Порционная подача	99
Поиск и устранение неисправностей	100
Очистка и обслуживание	101
Утилизация	102

## ОБ ЭТОЙ ИНСТРУКЦИИ

Эта инструкция пользователя применяется к нескольким моделям устройств. Поэтому некоторые из описанных возможностей и функций могут быть недоступны в конкретной модели.

Компания FRANKE сохраняет за собой право на внесение изменений в изделие без предварительного уведомления. Вся приведенная здесь информация действительна на момент выпуска документа.

- ▶ Сохраните эту инструкцию пользователя.
- ▶ Используйте устройство, описанное в этой инструкции, исключительно по назначению.

Символ	Значение
	Символ предупреждения. Предупреждение о рисках получения травм.
▷	Действия, которые указываются в примечаниях по безопасности и предупреждениях и позволяют избежать травм и повреждений..
▶	Шаг действия. Указывает на действие, которое необходимо выполнить.
■	Результат. Результат одного или нескольких шагов действий.
✓	Условие, которое необходимо выполнить, прежде чем перейти к следующему действию.

## НАЗНАЧЕНИЕ УСТРОЙСТВА

Измельчитель пищевых отходов — это электрическое устройство, монтируемое под мойку, для измельчения пищевых отходов на мелкие куски.

Убедитесь, что установка измельчителя пищевых отходов разрешена местными властями.

- ▷ Используйте измельчитель только для пищевых отходов.

## ИНФОРМАЦИЯ О БЕЗОПАСНОСТИ

ИНСТРУКЦИИ ПО ПРЕДОТВРАЩЕНИЮ ПОЖАРА, ПОРАЖЕНИЯ ЭЛЕКТРИЧЕСКИМ ТОКОМ ИЛИ СИТУАЦИЙ, МОГУЩИХ НАНЕСТИ ВРЕД ЗДОРОВЬЮ.



**ПРЕДУПРЕЖДЕНИЕ:** При использовании электрических приборов всегда соблюдайте общие меры

предосторожности, некоторые из которых приведены ниже:

- ▷ Прежде чем пользоваться прибором, изучите все инструкции.
- ▷ Внимательно следите за использованием прибора в присутствии детей, чтобы уменьшить риск получения травм.
- ▷ Не суйте пальцы или руки в измельчитель.
- ▷ Прежде чем устранять засор или извлекать застрявший предмет, отключите измельчитель от сети электропитания.
- ▷ Для устранения засора в измельчителе используйте длинный деревянный предмет, например деревянную ложку или деревянную ручку от метлы или швабры.
- ▷ Для извлечения предметов из измельчителя используйте щипцы с длинными рукоятками. Если измельчитель запускается с помощью электромагнитного выключателя, используйте немагнитные инструменты.
- ▷ Попадание следующих веществ, материалов и предметов в измельчитель может привести

к получению травм вследствие выбрасывания: раковины устриц и прочих моллюсков; щелочные очистители сливных труб или аналогичные вещества; стекло, керамика или пластмасса; крупные цельные кости; металлические изделия, например колпачки от бутылок, жестяные банки, алюминиевая фольга или столовые приборы; горячий жир и прочие горячие жидкости; цельные кукурузные початки.

- ▷ Не вынимайте заглушку, если не используете измельчитель пищевых отходов — это уменьшит вероятность попадания посторонних предметов внутрь.
- ▷ **ЗАПРЕЩАЕТСЯ** использовать измельчитель пищевых отходов без брызгозащитника.
- ▷ Инструкции по заземлению представлены в разделе «ЭЛЕКТРИЧЕСКИЕ СОЕДИНЕНИЯ» данного руководства.
- ▷ **Измельчитель пищевых отходов предназначен для работы исключительно в сетях с напряжением ~220–240 В и частотой 50/60 Гц. Работа в сетях с другим напряжением или другой частотой может отрицательно сказаться на эксплуатационных качествах.**

Данный прибор следует подключать к розетке, управляемой выключателем.

## КОМПОНЕНТЫ СБОРНОГО УЗЛА

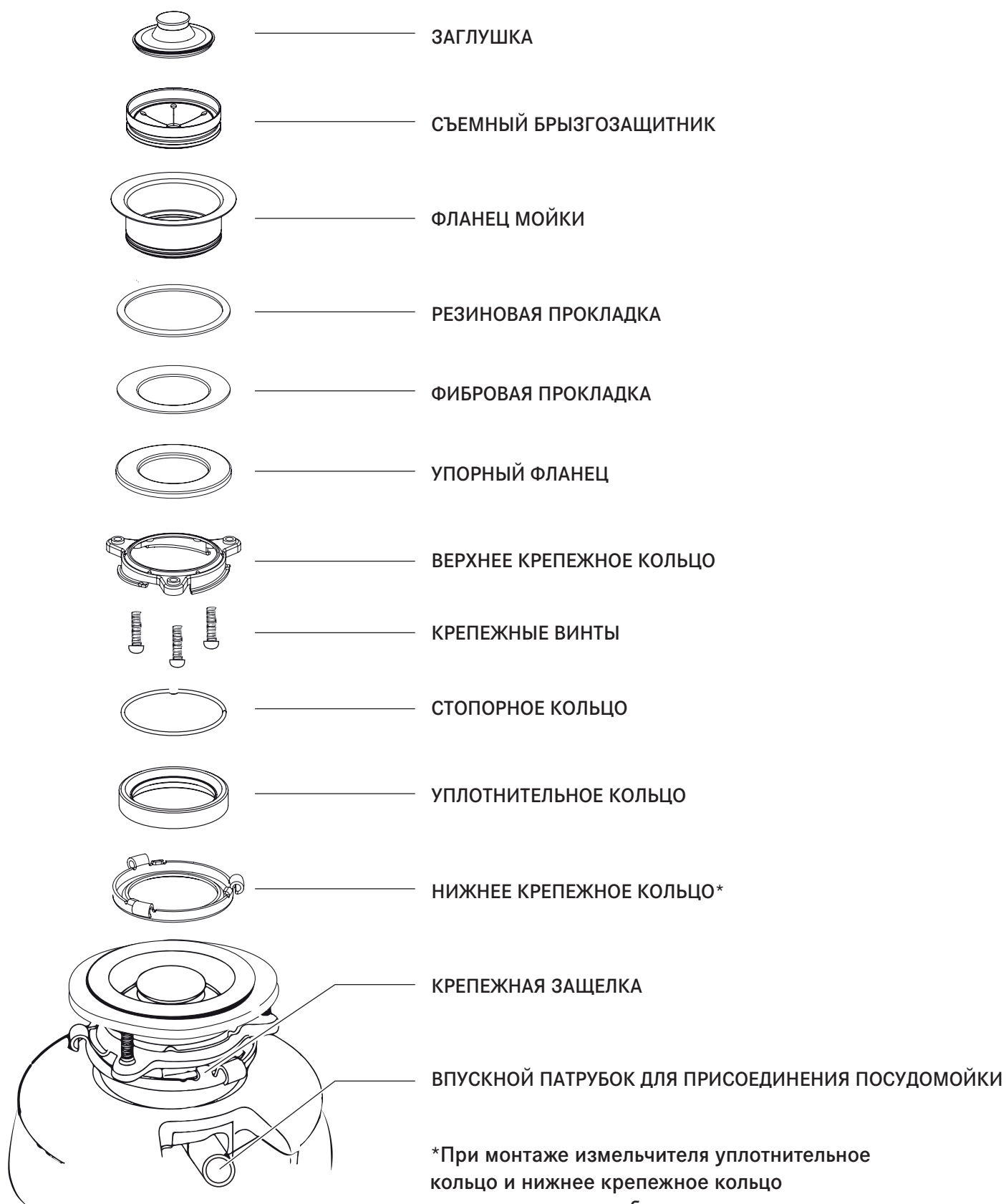

## ДЕМОНТАЖ СТАРОГО ИЗМЕЛЬЧИТЕЛЯ

НИЖЕ ПРИВОДЯТСЯ ТИПОВЫЕ ИНСТРУКЦИИ; ВОЗМОЖНЫ РАСХОЖДЕНИЯ В ЗАВИСИМОСТИ ОТ МОДЕЛИ.

- ▷ Перед началом работ **необходимо отключить подачу электропитания** с помощью автоматического выключателя или плавкого предохранителя на электрощите.
- ▷ **Отсоедините измельчитель от электросети**

При установке измельчителя той же модели выполните инструкции по сборке, представленные в разделе МОНТАЖ СБОРНОГО УЗЛА, в обратном порядке. При установке новой системы следуйте указанным ниже инструкциям:

- ▶ Приготовьте тару для слива воды и (или) улавливания отходов из установленного измельчителя.
- ▶ С помощью трубного ключа отсоедините сливную трубу в месте ее соединения с коленчатым переходником (рис. 1А).
- ▶ Отсоедините измельчитель от фланца мойки, поворачивая крепежное кольцо по часовой стрелке (рис. 1В). Если повернуть крепежное кольцо не получается, постучите по одному из выступов кольца молотком. В состав некоторых сборных узлов могут входить трубные удлинители. Вставив отвертку в трубу, можно получить дополнительный рычаг для поворачивания крепежного кольца (рис. 1В). На некоторых моделях измельчителя крепежные винты снабжены гайками, которые потребуются снять или ослабить (рис. 1С). На некоторых моделях измельчителя потребуются снять хомут

**ВНИМАНИЕ:** Выполняя данное действие, поддерживайте измельчитель, чтобы предотвратить его падение во время отсоединения крепежного кольца от сборного узла.

- ▶ Чтобы отсоединить оставшиеся компоненты сборного узла от мойки, ослабьте винты и протолкните крепежное кольцо вверх. Под ним находится стопорное кольцо. Снимите кольцо с помощью отвертки (рис. 1D). Снимите крепежное кольцо, стопорное кольцо и прокладку с фланца мойки. При разборке некоторых сборных узлов необходимо отпустить большую гайку, которая фиксирует фланец мойки. Протолкните фланец вверх через мойку и удалите старую замазку из мойки.
- ▶ Убедитесь, что мойка чистая и полностью сухая.

**ВАЖНО:** На этом этапе перед установкой нового измельчителя рекомендуется прочистить затвор и сливные трубы с помощью сантехнического троса.

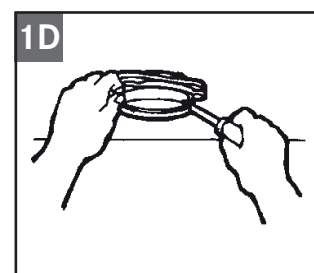
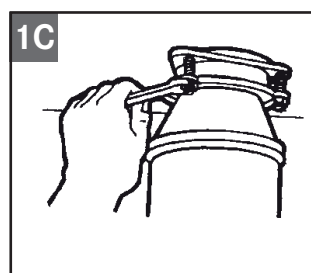
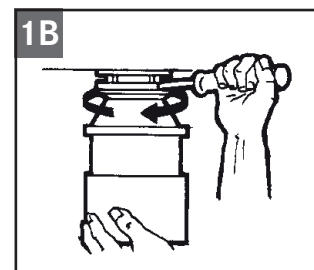
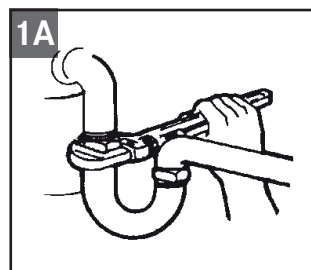

## МОНТАЖ САНТЕХНИКИ

Если присоединение посудомоечной машины и (или) переливной трубы не требуется, перейдите к следующему разделу.

Посудомоечную машину желательно присоединять непосредственно к соответствующему патрубку сифона. Если в сифоне не предусмотрен патрубок для присоединения посудомоечной машины, выполните указанные ниже процедуры:

- ▶ Тупым предметом (стальным кернером или деревянной шпонкой) полностью выбейте заглушку (рис. 2A). Не используйте отвертку или острый предмет (если выбитая заглушка попадет внутрь измельчителя, ее можно извлечь или разрезать при запуске измельчителя. Это не повредит измельчитель, однако займет некоторое время).

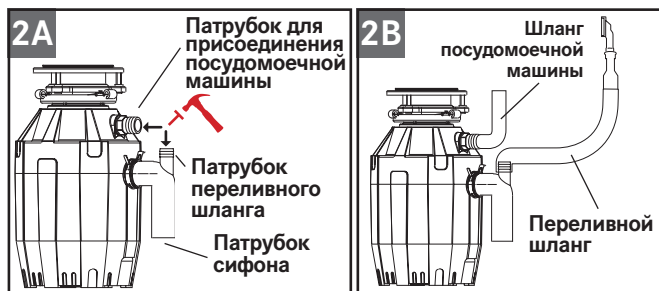

- ▶ Присоедините переливной шланг (рис. 2B) с помощью хомута. Если диаметр шланга отличается, следует использовать резиновый переходник.
- ▶ Присоедините шланг посудомоечной машины (рис. 2B) с помощью хомута. Убедитесь, что сантехнические изделия надежно закреплены и отвечают всем нормам и правилам по водоснабжению и канализации зданий. Откройте кран, чтобы убедиться в отсутствии утечек.

## МОНТАЖ СБОРНОГО УЗЛА

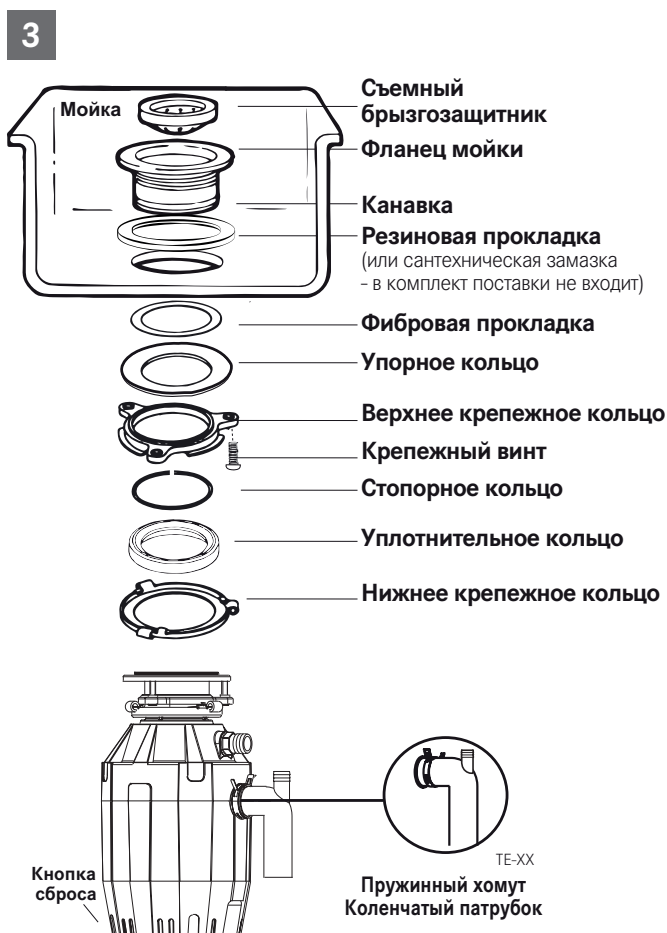

**ПРИМЕЧАНИЕ:** Компоненты сборного узла поставляются в собранном виде. Они монтируются на мойку в том же порядке, поэтому перед их разборкой следует учесть порядок сборки компонентов.

- ▶ При монтаже измельчителя уплотнительное кольцо и нижнее крепежное кольцо устанавливаются в сборе. Разберите остальные компоненты сборного узла, повернув нижнее крепежное кольцо по часовой стрелке так, чтобы защелки нижнего крепежного кольца соскочили со скоса верхнего монтажного кольца. После этого можно будет разъединить верхнюю и нижнюю части узла.
- ▶ Отвинтите три крепежных винта так, чтобы можно было расположить верхнее крепежное кольцо поверх упорного кольца. Снимите стопорное кольцо отверткой.

- ▶ Прочие компоненты следует держать вместе в порядке их разборки. Перед присоединением измельчителя к сборному узлу под мойкой убедитесь, что нижнее крепежное кольцо на месте, а черное уплотнительное кольцо по-прежнему плотно сидит в верхней части отверстия измельчителя (не вынимайте уплотнительное кольцо).
- ▶ Убедитесь, что мойка чистая. Установите резиновую прокладку (1A) на раковину или нанесите герметик (не входит в комплект) (1B). Из верхней части мойки протолкните фланец мойки вниз, прижав к сливному отверстию, чтобы обеспечить надежное уплотнение (2). **Не двигайте и не поворачивайте** фланец мойки после посадки, чтобы не нарушить уплотнение.

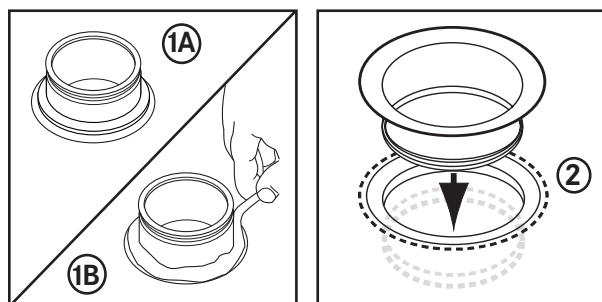

- ▶ Прижмите фланец мойки сверху тяжелым предметом, например измельчителем (подложите полотенце, чтобы не поцарапать мойку).
- ▶ Возьмите оставшуюся часть отложенного сборного узла. Снизу мойки вставьте фибровую прокладку (3), затем упорный фланец (4), а после этого верхнее крепежное кольцо (5).
- ▶ Удерживая вместе данные компоненты, присоедините стопорное кольцо (6), раздвинув его в стороны и уставив на фланец мойки (7) так, чтобы оно зафиксировалось в канавке фланца мойки (7).

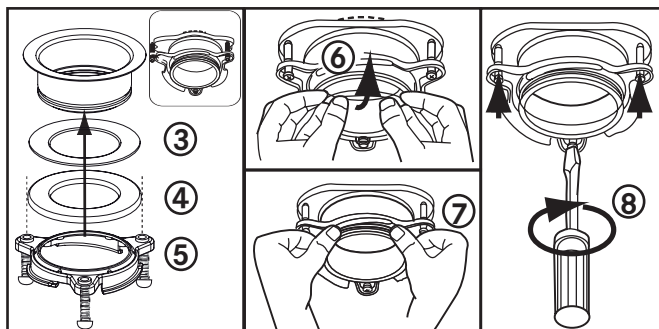

- ▶ Равномерно затяните три крепежных винта, плотно прижав их к упорному фланцу (8). Не затягивайте слишком туго.
- ▶ Уберите излишки сантехнической замазки.

- ▶ Присоедините измельчитель к верхнему крепежному кольцу, совместив три крепежные защелки на нижнем крепежном кольце со скосами на верхнем крепежном кольце и повернув против часовой стрелки.

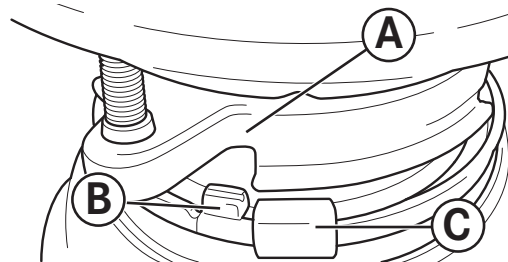

- ▶ На нижнем крепежном кольце (расположенном на измельчителе) имеются три защелки, которые прижимаются к скосам крепежного кольца. (A) указывает на верхнее крепежное кольцо. (B) это защелка, которая скользит по скосу. (C) это ушко, которое позволяет повернуть нижнее крепежное кольцо.
- ▶ При необходимости используйте отвертку в качестве рычага.

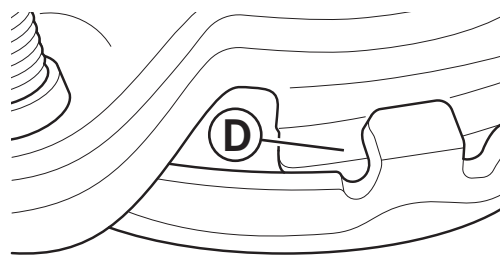

- ▶ Поднимите и поверните нижнее крепежное кольцо против часовой стрелки так, чтобы все три крепежные защелки зафиксировались по краям (F) скосов (D) на верхнем крепежном кольце.

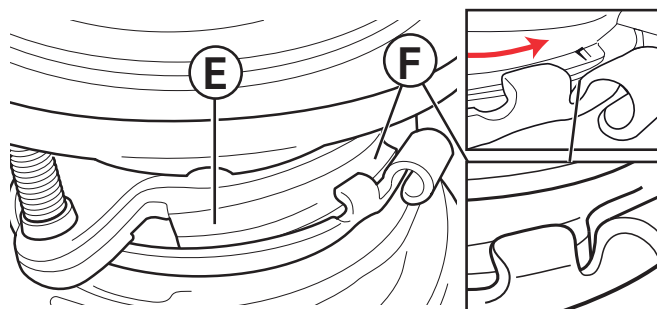

- ▶ При повороте нижнего крепежного кольца против часовой стрелки каждая защелка устанавливается на скосе верхнего крепежного кольца (E) и фиксируется по краям (F).



- ▶ При необходимости используйте отвертку или молоток в качестве рычага.
- ▶ Для демонтажа измельчителя постучите по ушку в направлении вращения по часовой стрелке, чтобы быстро ослабить нижнее крепежное кольцо

## Электрическое соединение

- ▷ Измельчитель следует подключать только к сети, которая соответствует номинальным характеристикам прибора.

Данный прибор следует подключать к розетке, управляемой выключателем.

**⚠ ПРЕДУПРЕЖДЕНИЕ:** Неправильное присоединение заземляющего провода может привести к **поражению электрическим током**. Если вы не уверены в **правильности заземления**, обратитесь за советом к квалифицированному электрику или специалисту по ремонту. Если входящая в комплект поставки штепсельная вилка не подходит к розетке, не изменяйте ее конструкцию. Обратитесь к квалифицированному электрику для **установки подходящей розетки**.

## Инструкции по заземлению

ИЗМЕЛЬЧИТЕЛИ, ШНУР ПИТАНИЯ КОТОРЫХ ОСНАЩЕН ВИЛКОЙ С ЗАЗЕМЛЯЮЩИМ КОНТАКТОМ

- ▷ Данный прибор должен быть заземлен. В случае неисправности или поломки заземление создаст путь наименьшего сопротивления, по которому протечет ток, уменьшив опасность поражения. В данном приборе используется шнур с заземляющим проводом, а также вилка с заземляющим контактом.
- ▷ Вилку необходимо подключить к розетке, установленной и заземленной в соответствии со всеми местными правилами и нормами.
- ▷ Во избежание рисков замену шнура питания в случае его повреждения должен осуществлять производитель, его сервисный представитель или иной квалифицированный специалист.

**Удаление присоединенного шнура питания или штепсельной вилки ведет к прекращению действия гарантии.**

## Присоединение сливного коленчатого патрубка

МОДЕЛЬ TE-75S

- ▶ Присоедините сливной коленчатый патрубок к измельчителю, прижав фланец к резиновой прокладке на коленчатом патрубке и затянув винты на измельчителе (рис. 4А). Затем присоедините нижнюю часть коленчатого патрубка, затянув накидную гайку (рис. 4В). При использовании прямой трубы ее кромка должна соответствовать кромке на коленчатом патрубке. Снимите прокладку с коленчатого патрубка и установите ее на прямую трубу так, чтобы плоская сторона прокладки была направлена в сторону сливного отверстия измельчителя.

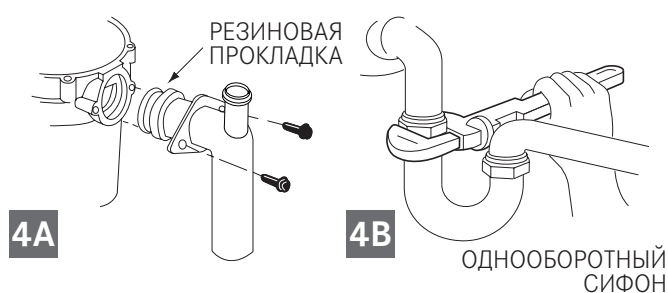

Если необходимо присоединить посудомоечную машину, вернитесь к разделу МОНТАЖ САНТЕХНИКИ (2А-В). В противном случае убедитесь, что сантехнические изделия надежно закреплены и отвечают всем нормам и правилам по водоснабжению и канализации. Откройте кран, чтобы убедиться в отсутствии утечек.

МОДЕЛИ TE-50, TE-75, TE-125, TE-125BF

- ▶ Надавите на лапки пружинного хомута, чтобы снять его с резиновой втулки. Переместите пружинный хомут по гладкой поверхности коленчатого патрубка в сторону кромки коленчатого патрубка (рис. 4С).
- ▶ Вставьте сливной коленчатый патрубок в резиновую втулку так, чтобы кромка коленчатого патрубка вошла в канавку, расположенную внутри резиновой втулки. Установите пружинный хомут на резиновую втулку и закрепите его (рис. 4D). При использовании прямой трубы кромка должна соответствовать кромке на коленчатом патрубке, который поставляется вместе с измельчителем.



4C

4D

- ▶ Если необходимо присоединить посудомоечную машину, вернитесь к разделу МОНТАЖ САНТЕХНИКИ (2А-В). В противном случае убедитесь, что сантехнические изделия надежно закреплены и отвечают всем нормам и правилам по водоснабжению и канализации. Откройте кран, чтобы убедиться в отсутствии утечек.

**типичные примеры установки**

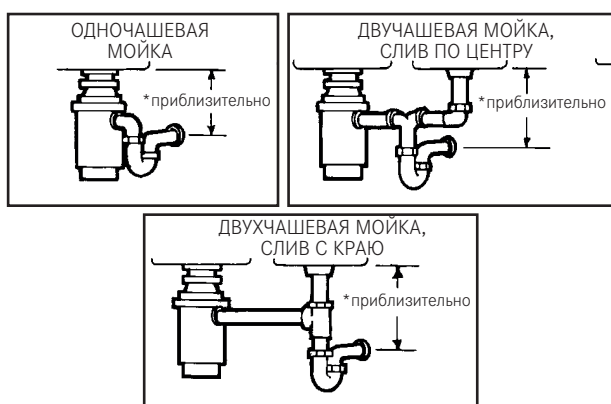

TE-50	260
TE-75	260
TE-125	260

\*размеры в мм

**Прибор с пневмовыключателем**

**Пневмовыключатель измельчителя в сборе**

Выключатель, включает в себя:

1. Кнопку выключателя
2. Гайку
3. Выпускной патрубков выключателя (резьбовая часть)

Кожух датчика воздушного выключателя, устанавливаемого в измельчителе. Снаружи измельчителя видно только сопло воздушной трубки.

УЗЕЛ ВОЗДУШНОЙ трубки, в т. ч:

4. Воздушная трубка, прозрачная или черная
5. Гайка воздушной трубки

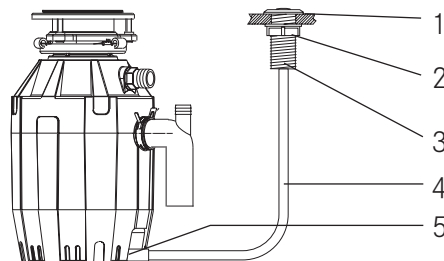

5

**Инструкции по установке и эксплуатации**

- ▶ Просверлите на мойке или столешнице отверстие (если оно отсутствует) диаметром от 35 до 40 мм под кнопку выключателя (1).
- ▶ Просуньте выпускной патрубков выключателя сверху в просверленное отверстие.
- ▶ Наверните гайку выключателя (2) на выпускной патрубков выключателя (3) и туго затяните вручную.
- ▶ С помощью воздушной трубки плотно соедините выпускной патрубков выключателя (3) с впускным патрубком датчика. Подключите штепсельную вилку шнура питания к розетке.
- ▶ Включите измельчитель, нажав кнопку выключателя (1). Для выключения повторно нажмите кнопку выключателя.

**Рекомендации**

- ▶ Перед использованием посудомоечной машины убедитесь, что измельчитель пустой, чтобы вода из машины сливалась должным образом.
- ▶ Не вынимайте заглушку из сливного отверстия мойки, чтобы предотвратить попадание столовых приборов и посторонних предметов в измельчитель.
- ▶ Надежная конструкция измельчителя обеспечит длительный срок безотказной службы. Его можно использовать для измельчения любых обычных пищевых отходов, однако он НЕ предназначен для разрезания и утилизации пластмассовых предметов, жестяных банок, бутылочных крышек, стекла, керамики, кожи, ткани, резины, веревок, раковин устриц и прочих моллюсков, алюминиевой фольги или перьев.

# ИНСТРУКЦИИ ПО ПРИМЕНЕНИЮ

Измельчитель работает в режиме непрерывной подачи, если только вы не приобрели модель с порционной подачей.

## Непрерывная подача

Поворотные лопасти с защитой от заклинивания издают щелчки при первой установке. Это свидетельствует о нормальной работе.

- ▶ Выньте заглушку из мойки. Включите холодную воду со средним напором.
- ▶ Переверните выключатель в положение ВКЛ. Привод начнет работать на полных оборотах, что означает готовность к использованию.
- ▶ Бросьте пищевые отходы. В сливное отверстие можно бросать столовые отходы, очистки, кожуру, семена, косточки, небольшие кости, кофейную гущу. Чтобы ускорить процесс измельчения пищевых отходов, разрежьте или сломайте крупные кости, кожуру или початки. Для измельчения крупных костей и волокнистых оболочек требуется длительное время, поэтому их проще выбросить с прочим мусором. Измельчитель может замедляться во время работы. Это означает, что измельчитель повышает крутящий момент (мощность измельчения) и функционирует в обычном режиме.
- ▶ Перед выключением измельчителя дайте ему поработать 15 секунд, не выключая воду. Это позволит слить все отходы из сифона в канализацию.
- ▶ При работе измельчителя не рекомендуется подавать горячую воду. В холодной воде жиры и прочие отходы сохраняют твердое состояние, что позволяет измельчителю смыть частицы.

## Порционная подача

МОДЕЛЬ TE-125BF

- ▶ Выньте заглушку из мойки. Включите холодную воду со средним напором.
- ▶ Бросьте пищевые отходы. В сливное отверстие можно бросать столовые отходы, овощные очистки, початки, кожуру, косточки, кости и кофейную гущу (рис. 6А).
- ▶ Вставьте заглушку для пуска измельчителя (рис. 6В). Необходимо совместить один из двух небольших пазов в основании заглушки с плунжером выключателя в горловине измельчителя. Плотно прижмите заглушку, чтобы включить измельчитель. Поднимите заглушку, чтобы выключить измельчитель.
- ▶ После прекращения измельчения дайте измельчителю поработать 15 секунд. Это позволит слить все отходы в канализацию.
- ▶ Для заполнения мойки вставьте заглушку, совместив самый большой паз с плунжером выключателя (рис. 6С). Прижмите заглушку, чтобы заткнуть мойку без запуска измельчителя. Если совместить средний паз (рис. 6В) в основании заглушки с плунжером выключателя, то вода будет сливаться, но попадание столовых приборов и т. п. предметов в измельчитель будет исключено.

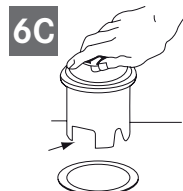
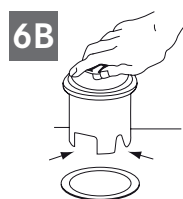
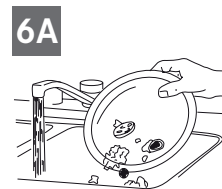

### ВНИМАНИЕ

- ▷ Рекомендуется использовать холодную воду.
- ▷ Не используйте измельчитель пищевых отходов для разрезания твердых материалов, например стекла или металла.
- ▷ Выключите прибор или отсоедините его от электросети, прежде чем высвободить заклинивший поворотный круг деревянной ложкой.

**ЧТО ЗАПРЕЩАЕТСЯ ПОМЕЩАТЬ В ПРИБОР:**

- Каустическую соду и химические средства для прочистки сливных труб (соляную кислоту), поскольку они вызывают сильную коррозию металлических компонентов. Такие средства оставляют хорошо заметные повреждения, обнаружение которых ведет к аннулированию всех гарантийных обязательств
- Большое количество жира и масла
- Пластмассовые предметы
- Тыкву
- Банановую кожуру
- Листья ананаса
- Спаржа
- Артишок
- Раковины (например, устриц, мидий и т. д.)
- Лекарственные препараты
- Металлические изделия (колпачки бутылок)
- Куски пластмассы
- Говяжьи и (или) прочие крупные кости

**ЧТО РАЗРЕШАЕТСЯ ПОМЕЩАТЬ В ПРИБОР:**

- Кукурузные початки
- Небольшие кости (например, куриные и кроличьи)
- Скорлупу от орехов
- Мясные обрезки
- Корки дыни, арбуза
- Фруктовые косточки
- Виноградные косточки
- Рис
- Кофейную гущу
- Яичную скорлупу
- Рыбные кости
- Рыбные головы
- Макароны изделия
- Овощи и овощные очистки
- Сыр
- Хлеб
- Суп

## ПОИСК И УСТРАНЕНИЕ НЕИСПРАВНОСТЕЙ

---

Перед ремонтом или заменой компонентов рекомендуется изучить представленную ниже информацию

**ГРОМКИЙ ШУМ** (отличающийся от шума во время измельчения мелких костей и фруктовых косточек), как правило, вызывается случайным попаданием в измельчитель ложки, бутылочного колпачка или иного постороннего предмета.

- ▶ Чтобы устранить эту проблему, отключите электропитание и подачу воды после остановки измельчителя.

**ПРИБОР НЕ ЗАПУСКАЕТСЯ:**

- ▶ В зависимости от модели прибора и способа подсоединения, отсоедините шнур питания или переведите настенный выключатель либо автоматический выключатель на электрощите в положение ВЫКЛ.
- ▶ Извлеките заглушку и (или) брызгозащитник. С помощью деревянной ручки швабры проверьте

вращение поворотного круга. Если поворотный круг вращается свободно, установите брызгозащитник обратно и проверьте срабатывание кнопки сброса. Кнопка сброса красного цвета расположена напротив сливного коленчатого патрубка в нижней части (рис. 3). Нажмите на кнопку так, чтобы прозвучал щелчок, а кнопка зафиксировалась..

- ▶ Если кнопка не сработала, проверьте проводку измельчителя на наличие короткого замыкания или обрыва цепи. Проверьте выключатель электропитания, предохранитель на электрощите или автоматический выключатель. Если проводка и электрические компоненты не повреждены, то возможно наличие внутренней неисправности устройства, которая потребует ремонта или замены.

**ВРАЩЕНИЕ ПОВОРОТНОГО КРУГА ЗАТРУДНЕНО:**

- ▶ Выключите измельчитель и проверьте, нет ли посторонних предметов между поворотным кругом и измельчающим кольцом. Поверните круг деревянной ручкой швабры, чтобы сместить и извлечь предмет (рис. 7). Если посторонних предметов нет, причиной проблемы могут быть внутренние неисправности.

**УТЕЧКИ** Утечки в верхней части могут быть вызваны:

- неправильной посадкой фланца мойки (центрирование прокладки, замазка или затяжка);
- неправильной затяжкой упорного фланца;
- дефектом или неправильной установкой уплотнительного кольца.

Утечка из сливного коленчатого патрубка может быть вызвана неправильной затяжкой винтов на фланце коленчатого патрубка.

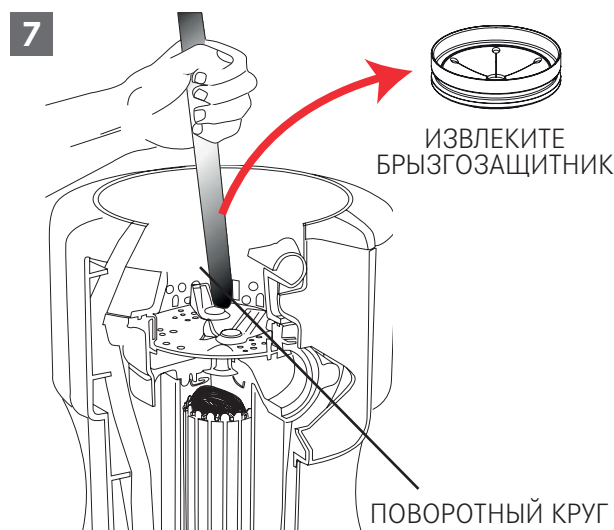

## ОЧИСТКА И ОБСЛУЖИВАНИЕ

### НЕ СМАЗЫВАЙТЕ ИЗМЕЛЬЧИТЕЛЬ!

Привод не требует смазывания. Измельчитель производит очистку и промывку внутренних компонентов при каждом использовании.

**Запрещается** лить в измельчитель каустическую соду и химические средства для прочистки сливных труб, например соляную кислоту, и средства для удаления засоров, поскольку они вызывают сильную коррозию металлических компонентов.

Такие средства оставляют хорошо заметные повреждения, обнаружение которых ведет к аннулированию всех гарантийных обязательств. На нержавеющей стали поворотного круга могут образовываться минеральные отложения от воды, которые похожи на ржавчину. **Не** беспокойтесь! Нержавеющая сталь поворотных кругов не подвержена коррозии.

## УТИЛИЗАЦИЯ



Этот символ, указанный на изделии или упаковке, означает, что устройство нельзя утилизировать как бытовые отходы.

Правильно утилизируя устройство, вы помогаете избежать негативных последствий для окружающей среды и здоровья.

Дальнейшую информацию о вторичном использовании устройства можно получить у компетентных органов, местной службы утилизации отходов или у продавца устройства.

▷ Для утилизации устройство необходимо отнести в специальный пункт сбора электронных и электрических устройств.

В соответствии со статьей законодательного акта № 15 от 25 июля в рамках директив 2002/96/ЕС относительно сокращения опасных веществ, используемых в электрических и электронных устройствах, и утилизации отходов.

Символ с перечеркнутой корзиной для мусора указывает на то, что после прекращения использования изделия его нельзя выбрасывать как бытовые отходы.

Поэтому, когда завершится срок эксплуатации устройства, потребителю необходимо отнести его в соответствующий центр вторичного использования электронных и электрических отходов или вернуть дилеру при покупке нового устройства эквивалентного типа.

Надлежащая экологичная утилизация устройства в соответствии с правилами раздельного сбора отходов для последующей вторичной переработки помогает предотвратить возможные негативные последствия для окружающей среды и здоровья людей, а также упрощает вторичное использование материалов устройства.

Утилизация пищевых отходов предназначена только для домашнего использования.



**Argentina**

Industrias Spar San Luis S.A.  
Buenos Aires 1008  
Phone +54 11 4311 7655

**Belgium**

Franke N.V.  
9400 Ninove  
Phone +32 54 310 111

**Brazil**

Franke Sistemas de Cozinhas do Brasil Ltda.  
89219-512 Joinville, SC  
Phone +55 47 3431 0501

**Canada**

Franke Kindred Canada Limited  
Midland, ON L4R 4K9  
Phone +1 866 687 7465

**China**

Franke (China) Kitchen Systems Co., Ltd.  
Heshan, Guangdong, 529700  
Hotline 400 882 9898

**Czech Republic**

Franke s.r.o.  
190 00 Praha 9  
Phone +420 281 090 411

**Denmark**

Franke Kitchen Systems Denmark  
8520 Lystrup  
Phone +45 8624 9024

**Egypt**

Franke Kitchen Systems Egypt S.A.E.  
6th of October City  
Hotline 16828

**Finland**

Franke Finland Oy  
76850 Naarajärvi  
Phone +358 15 341 11

**France**

Franke France S.A.S.  
60230 Chambly  
Phone +33 130 289 400

**Germany**

Franke GmbH  
79713 Bad Säckingen  
Phone +49 7761 52 0

**Greece**

Franke Hellas S.A.  
19003 Markopoulo Attikis (Athens)  
Phone +30 22991 500 00

**Hong Kong SAR**

Franke Asia Hong Kong Office  
Causeway Bay  
Phone +852 3184 1900

**India**

Franke Faber India Limited  
Aurangabad - 431 136  
Phone 1800 209 3484

**Italy**

Franke S.p.A.  
37019 Peschiera del Garda  
Numero Verde 800 359 359

**Morocco**

Franke Kitchen System SARL  
21 000 Casablanca  
Phone +212 522 674 200

**Norway**

Franke Kitchen Systems Norway  
8520 Lystrup, Denmark  
Phone +47 35 566 450

**Poland**

Franke Polska Sp. z o.o.  
05-090 Raszyn  
Phone +48 22 711 6700

**Portugal**

Franke Portugal S.A.  
2735-531 Cacém  
Phone +351 21 426 9670

**Romania**

Franke Romania SRL  
Pantelimon 077145  
Phone +40 21 350 1550

**Russia**

Franke Russia GmbH  
199106 St. Petersburg  
Phone + 8 800 333 5855

**Slovak Republic**

Franke Slovakia s.r.o.  
010 01 Žilina  
Phone +421 41 733 6200

**South Africa**

Franke South Africa  
Durban 4052  
Phone +27 31 450 6300

**Spain**

Franke España S.A.U.  
08174 Sant Cugat del Vallès  
Phone +34 93 565 3535

**Sweden**

Franke Futurum AB  
930 47 Byske  
Phone +46 912 405 00

**Switzerland**

Franke Küchentechnik AG  
4663 Aarburg  
Phone +41 800 583 243

**Thailand**

Franke (Thailand) Co., Ltd.  
Bangkok 10110  
Phone +66 2 013 7900

**The Netherlands**

Franke Nederland B.V.  
5700 AD Helmond  
Phone +31 492 585 111

**Turkey**

Franke Mutfak ve Banyo  
Sistemleri Sanayi ve Ticaret A.S.  
41400 Gebze Kocaeli  
Phone +90 262 644 6595

**Ukraine**

Franke Ukraina LLC  
02081 Kyiv  
Phone +38 044 492 0015

**United Arab Emirates**

Franke LLC  
Ras Al Khaimah  
Phone +971 7 203 4700

**United Kingdom**

Franke UK Ltd.  
Manchester M22 5WB  
Phone +44 161 436 6280

**USA**

Franke Kitchen Systems LLC  
Smyrna, TN 37167  
Phone 800 626 5771

