

КОМНАТНЫЕ СПЛИТ-КОНДИЦИОНЕРЫ РУКОВОДСТВО ПО ЭКСПЛУАТАЦИИ И МОНТАЖУ



HSU-09HFM203/R3(SDB)-IN

HSU-12HFM203/R3(SDB)-IN

HSU-18HFM203/R3(SDB)-IN

HSU-24HFM203/R3(SDB)-IN

HSU-09HFDN103/R3(SDB)-IN

HSU-12HFDN103/R3(SDB)-IN

HSU-18HFDN103/R3(SDB)-IN

HSU-24HFDN103/R3(SDB)-IN

AS25S2SF2FA-WA

AS25S2SF2FA-G

AS25S2SF2FA-B

AS35S2SF2FA-W

AS35S2SF2FA-G

AS35S2SF2FA-B

AS50S2SF2FA-W

AS50S2SF2FA-G

AS50S2SF2FA-B

AS70S2SF2FA-W

AS70S2SF2FA-G

AS70S2SF2FA-B

- Внимательно прочитайте данное руководство перед началом эксплуатации кондиционера.
Сохраняйте руководство для последующих обращений к нему.





Перед тем, как приступить к эксплуатации кондиционера, внимательно прочитайте инструкции по технике безопасности, приведенные в данном руководстве.



Кондиционер предназначен для работы на хладагенте R32.

Храните данное руководство в легкодоступном для пользователя месте.

ПРЕДУПРЕЖДЕНИЕ :

- Для чистки кондиционера и для ускорения выполнения функции оттаивания не используйте средства и методы, которые не рекомендованы производителем.
- Кондиционер должен храниться в помещении, где отсутствуют устройства, представляющие для кондиционера риск возгорания, например, открытое пламя, работающие газовые приборы или электронагреватели.
- Следует соблюдать особую осторожность, чтобы не повредить какой-либо элемент холодильного контура кондиционера. Например, фреоновые трубки можно нечаянно проколоть острым предметом или согнуть их. В этом случае существует риск утечки хладагента, что может привести к серьезным травмам.
- Примите к сведению, что при утечке хладагента его запах можно не почувствовать.
- Кондиционер должен храниться, устанавливаться и эксплуатироваться в помещении, площадь которого не менее 3 м².
- При повреждении сетевого кабеля обратитесь к производителю, в авторизованный сервис-центр или к квалифицированному специалисту для его замены.
- Кондиционер можно использовать детям, достигшим 8-летнего возраста, людям с ограниченными физическими, сенсорными или умственными способностями, а также людям, не обладающим достаточным опытом и знаниями, но только в том случае, если вышеуказанные лица находятся под наблюдением, проинструктированы надлежащим образом относительно безопасной эксплуатации кондиционера и осознают возможные риски.
- Детям запрещается играть с кондиционером. Чистка устройства может выполняться детьми только под присмотром взрослых.
- Электроподключение кондиционера должно выполняться в соответствии с действующими региональными нормами и правилами по выполнению электромонтажных работ.
- Все кабели должны иметь европейскую идентификационную маркировку проводов. При отсоединении кабелей во время проведения монтажных работ необходимо, чтобы провод заземления отсоединялся в последнюю очередь.
- В качестве прерывателя цепи электропитания кондиционера следует использовать взрывозащищенный выключатель с размыканием всех полюсов и расстоянием между контактами при размыкании не менее 3 мм. Выключатель должен устанавливаться в стационарной проводке.
- Монтаж кондиционера должен выполняться квалифицированными специалистами в соответствии с действующими региональными нормами и правилами.
- Кондиционер должен быть надлежащим образом заземлен.
- В электроцепи кондиционера необходимо установить взрывозащищенный размыкатель цепи с защитой при утечке на землю и автоматический выключатель с защитой от токовой перегрузки.
- Для заправки кондиционера, выполняемой при его монтаже, переустановке или ремонте, можно использовать только тот хладагент, который указан на шильде наружного блока, т.е. R32. Применение других хладагентов может привести к нанесению вреда здоровью человека, а также к неисправностям и выходу кондиционера из строя.
- Данный продукт предназначен исключительно для бытового использования и не может применяться в промышленных или коммерческих целях
- Вся продукция Haier, предназначенная для продажи на территории ЕАЭС, изготовлена с учетом условий эксплуатации на территории ЕАЭС и прошла обязательную сертификацию.
- Продукция соответствует требованиям технических регламентов Евразийского экономического (таможенного) Союза. Сертификат соответствия N ЕАЭС RU С- CN.АЯ46.В.18179/21 от 19.02.2021 действует до 18.02.2026. Декларация о соответствии № ЕАЭС N RU Д-CN.БЛ08.В.02687/20 от 29.02.2020 действует до 28.02.2025.

Содержание

ОСНОВНЫЕ ЭЛЕМЕНТЫ КОНДИЦИОНЕРА.....	1
ЭКСПЛУАТАЦИЯ.....	2
МОНТАЖ ВНУТРЕННЕГО БЛОКА.....	11
УХОД ЗА КОНДИЦИОНЕРОМ.....	14
ИНСТРУКЦИИ ПО ТЕХНИКЕ БЕЗОПАСНОСТИ.....	15
ВОЗМОЖНЫЕ НЕПОЛАДКИ.....	16

Основные части кондиционера

Внутренний блок

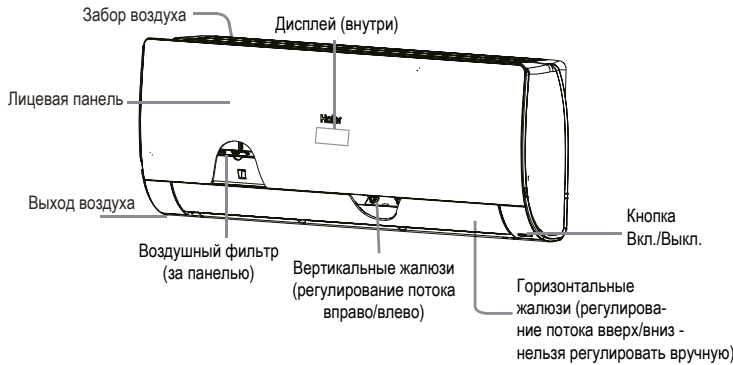

Примечание: В зависимости от модели внешний вид фронтальной панели поставляемого блока может отличаться от показанной на рисунке.

Дисплей блока

- 1 Приёмник ИК-сигнала
- 2 Температурная уставка
- 3 Индикатор рабочего режима
- 4 Wi-Fi управление



Беспроводной пульт ДУ

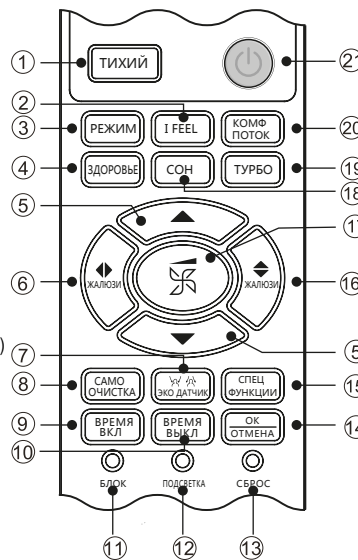

1. Кнопка режима ТИХИЙ
2. Кнопка функции I FEEL
3. Кнопка РЕЖИМ (выбор режима)
4. Кнопка функции ЗДОРОВЬЕ
5. Кнопка ТЕМП+/-
6. Кнопка ЖАЛЮЗИ (вправо/влево)
7. Кнопка ЭКО ДАТЧИК
8. Кнопка функции САМООЧИСТКА
9. Кнопка таймера ВРЕМЯ ВКЛ
10. Кнопка таймера ВРЕМЯ ВЫКЛ
11. Кнопка блокировки БЛОК
12. Кнопка ПОДСВЕТКА
13. Кнопка СБРОС
14. Кнопка ОК/ОТМЕНА
15. Кнопка СПЕЦ ФУНКЦИИ
16. Кнопка ЖАЛЮЗИ (вверх/вниз)
17. Кнопка выбора скорости вентилятора
18. Кнопка СОН
19. Кнопка режима ТУРБО
20. Кнопка КОМФ ПОТОК
21. Кнопка ВКЛ/ВЫКЛ

ИКОНКИ И ИНДИКАТОРЫ

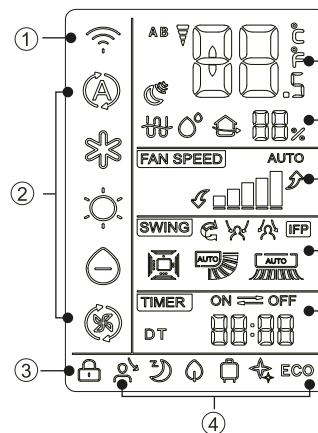

1. Wi-Fi-управление
2. Иконки рабочего режима
3. Индикатор блокировки пульта
4. Иконки статуса функций
5. Индикаторы:
 - включение по таймеру ВРЕМЯ ВКЛ
 - выключение по таймеру ВРЕМЯ ВЫКЛ
 - реальное время CLOCK
6. Иконка работы ЖАЛЮЗИ
 - ЖАЛЮЗИ - вверх/вниз
 - ЖАЛЮЗИ вправо/влево
7. Индикатор скорости вентилятора FAN SPEED
8. Значение влажности
9. Значение температуры

Наружный блок

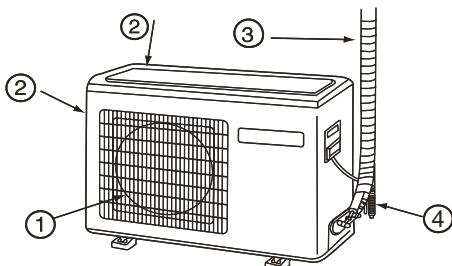

- 1 ВЫХОД
- 2 ЗАБОР ВОЗДУХА
- 3 ПОДКЛЮЧЕНИЕ ТРУБНЫХ ЛИНИЙ И ЭЛЕКТРИЧЕСКОГО КАБЕЛЯ
- 4 ДРЕНАЖНЫЙ ШЛАНГ

Рисунок приведен только для общей информации. Поставляемый блок может отличаться от показанного на рисунке.

ПРИМЕЧАНИЕ:

1. Для некоторых моделей индикация влажности недоступна.
2. Если в кондиционере предусмотрена функция Wi-Fi-управления, нажмите на пульте кнопку Вкл./Выкл. и удерживайте ее 5 сек, чтобы активизировать Wi-Fi привязку. После задействования режима привязки сигнала приложение APP укажет дальнейшие действия.

Установка реального времени



1. Установите батарейку или нажмите кнопку "СБРОС".



2. Нажимайте "▲" или "▼" для установки требуемого времени.



При каждом нажатии кнопки значение времени будет увеличиваться или уменьшаться на 1 мин. Если кнопку удерживать нажатой, изменение времени ускоряется.

3. После установки требуемого времени нажмите кнопку "ОК ОТМЕНА", и функция СБЛОК вступит в действие.



Внимание:

Расстояние передачи сигнала между пультом и окошком приемника ИК-сигнала должно быть не более 7 м. На пути следования сигнала не должно быть никаких препятствий. Электроимпульсные или электромагнитные помехи, например, от люминесцентных ламп, беспроводных или мобильных телефонов и т.п., мешают приему ИК-сигналов, поэтому расстояние от пульта до ИК-приемника внутреннего блока должно быть уменьшено в зависимости от мощности помех.

Отсутствие или нечеткость изображения во время работы пульта указывает на то, что батарейки разрядились и их необходимо заменить. Если работа пульта неудовлетворительна, извлеките батарейки и через несколько минут установите их снова.

ПРИМЕЧАНИЕ:

Вынимайте батарейки из пульта, если предполагается, что он не будет использоваться в течение длительного времени.

Кнопки БЛОК / ПОДСВЕТКА / СБРОС / СПЕЦ ФУНКЦИИ

1. Кнопка БЛОК



Используется для блокировки кнопок и дисплея пульта. Активна только кнопка СБРОС.

2. Кнопка ПОДСВЕТКА



Включение и выключение подсветки дисплея внутреннего блока. Для отображения только заданной температуры нажимайте кнопку ПОДСВЕТКА 10 раз в течение 5 секунд. Должны раздаваться 3 звуковых сигнала. Чтобы вернуться к отображению температуры в помещении, снова нажмите ПОДСВЕТКА 10 раз в течение 5 секунд. По умолчанию на дисплее внутреннего блока отображается действующая температура в помещении. Температурная уставка будет отображаться в течение только нескольких секунд после ее задания пультом ДУ.

3. Кнопка СБРОС



Если пульт работает ненадлежащим образом, нажмите кнопку СБРОС.

4. Кнопка СПЕЦ ФУНКЦИИ



Выбор функций последовательным нажатием кнопки: выбор кода А-В → поддержание +10°C в режиме обогрева → измерение температуры в °F/°C.

Эксплуатация

Режимы АВТО, ОХЛАЖДЕНИЕ, ОБОГРЕВ, ОСУШЕНИЕ, ВЕНТИЛЯЦИЯ

1. Включите кондиционер.

2. Нажмите кнопку РЕЖИМ и выберите требуемый.

• При каждом нажатии кнопки РЕЖИМ настройка рабочего режима и отображение дисплея пульта изменяются в следующей последовательности.

РЕЖИМ	ПОЯСНЕНИЕ
АВТО	В режиме АВТО охлаждение или обогрев выбирается кондиционером автоматически в зависимости от температуры в помещении. При выборе АВТО в режиме вентиляции скорость вентилятора будет регулироваться автоматически исходя из температуры в помещении.
ОХЛАЖДЕНИЕ	Только охлаждение.
ОСУШЕНИЕ	Если в режиме ОСУШЕНИЯ температура в помещении опускается на 2°C ниже уставки, скорость вентилятора автоматически переключается на НИЗКУЮ независимо от ранее заданной.
ОБОГРЕВ	В режиме ОБОГРЕВА вентилятор включается не сразу для предотвращения нагнетания холодного воздуха. Если скорость вентилятора задана как АВТО, она будет регулироваться автоматически в зависимости от температуры в помещении.
ВЕНТИЛЯЦИЯ	В режиме ВЕНТИЛЯЦИИ компрессор бездействует, работает только вентилятор, т.е. Охлаждение и Обогрев недоступны, в том числе и их автоматический выбор. Задание температурной уставки невозможно, т.к. регулирование температуры не осуществляется. Функция SLEEP также недоступна.

3. Используйте кнопки ТЕМП+/- для задания температурной уставки.

При каждом нажатии кнопки ▲ значение температуры будет увеличиваться на 1°C.

При каждом нажатии кнопки ▼ значение температуры будет уменьшаться на 1°C.

После задания уставки кондиционер начнет работать таким образом, чтобы обеспечить соответствие температуры в помещении уставке, показанной на дисплее.

4. Установка скорости вентилятора

При каждом нажатии кнопки скорость вентилятора будет изменяться в следующей последовательности:

AUTO → LOW → MID → HI

АВТО → НИЗКАЯ → СРЕДНЯЯ → ВЫСОКАЯ

Кондиционер начнет работать с заданной скоростью вентилятора.

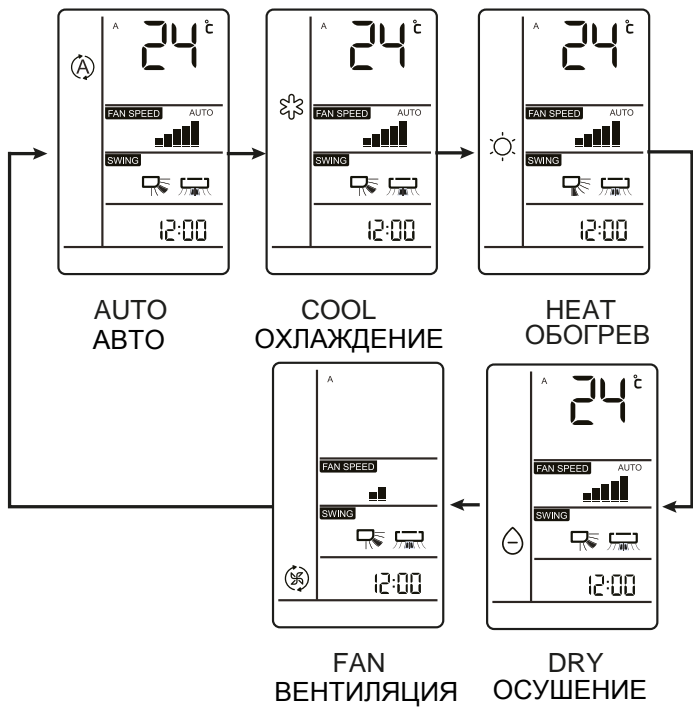

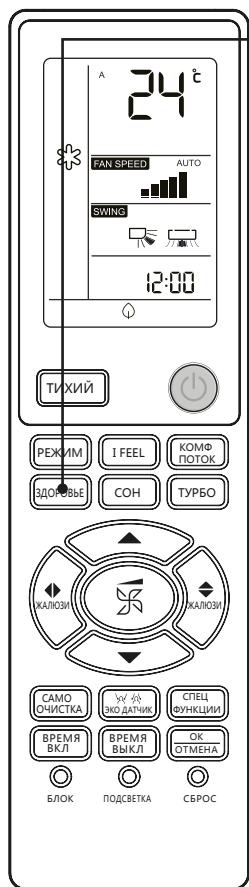

ЗДОРОВЬЕ Кнопка ЗДОРОВЬЕ

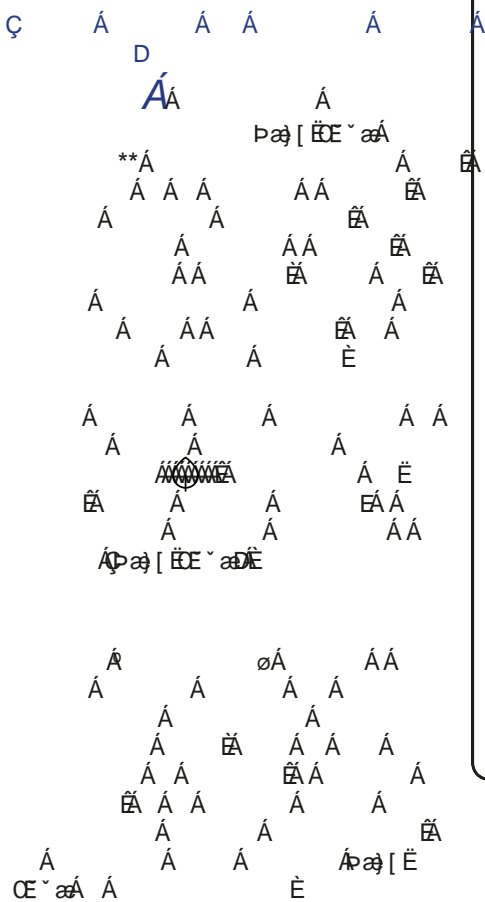

I FEEL

Нажмите кнопку I FEEL для включения аналоговой функции: датчик присутствия начнет осуществлять мониторинг помещения и автоматически регулировать температуру воздуха.

1. Функция I FEEL доступна только в режимах ОХЛАЖДЕНИЕ, ОБОГРЕВ и АВТО.

2. После нажатия кнопки I FEEL на дисплее пульта станет отображаться иконка "👤". Через каждые 3 минуты пульт будет посылать сигнал внутреннему блоку об изменении температуры по круговой траектории, и кондиционер осуществляет работу на основании этих данных.

3. Отключение функции I FEEL можно выполнить выключением электропитания, нажатием кнопки I FEEL или активацией режимов, для которых функция I FEEL недоступна.

Внимание:

1. Рекомендуется включать функцию УФ-дезинфекции на 1-2 часа в день, более длительное использование может повлиять на срок службы УФ-лампы.
2. Нельзя смотреть непосредственно на УФ-лампу и прикасаться к ней рукой, когда включена функция УФ-дезинфекции. Перед открытием лицевой панели блока следует отключить функцию дезинфекции.
3. При включенной функции дезинфекции рядом с воздухозаборным отверстием кондиционера может появиться голубой свет.
4. УФ-лампа может включаться только при работающем вентиляторе внутреннего блока и задействованной функции ЗДОРОВЬЕ.

*Приток свежего воздуха является опцией и работает не на всех моделях

**Nano-Aqua генератор работает не на всех моделях

Функция КОМФОРТНЫЙ СОН

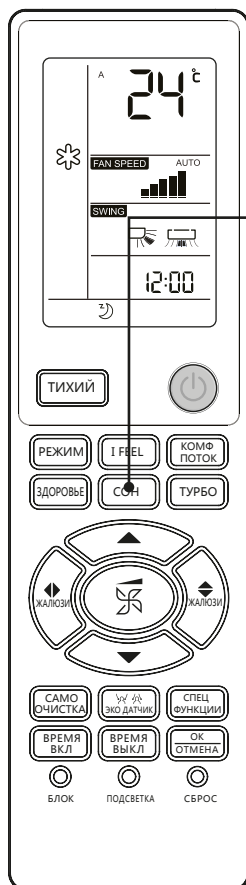

Перед тем как лечь спать, Вы можете просто нажать кнопку СОН, и кондиционер перейдет в ночной режим, обеспечивая экономичное энергопотребление и комфортный сон.

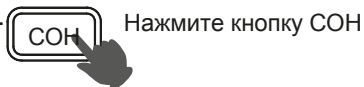

В зависимости от действующего рабочего режима алгоритм функции КОМФОРТНЫЙ СОН следующий:

1. Режим Охлаждения (COOL) или Осушения (DRY)

После 1 часа работы в статусе КОМФОРТНЫЙ СОН целевая температура в помещении увеличится на 1°C по сравнению с заданной уставкой, еще через 1 час целевая температура опять увеличится на 1°C; при таких параметрах кондиционер продолжит работать 6 часов, а затем выключится. Действующая температура будет выше уставки, обеспечивая комфортность микроклимата во время сна.

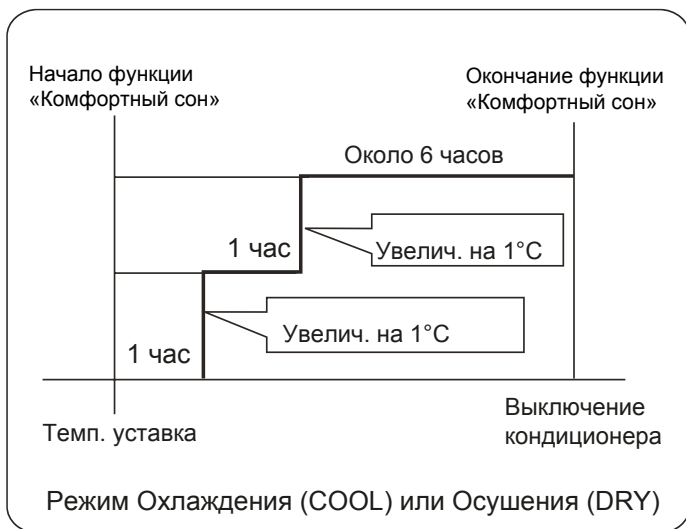

2. Режим Обогрева (HEAT)

После 1 часа работы кондиционера в статусе КОМФОРТНЫЙ СОН целевая температура в помещении снизится на 2°C по сравнению с заданной уставкой, еще через 1 час работы целевая температура опять снизится на 2°C; еще через 3 часа работы температура увеличится на 1°C; при таких параметрах кондиционер продолжит работать 3 часа, а затем выключится. Действующая температура будет ниже уставки, обеспечивая комфортность микроклимата во время сна.

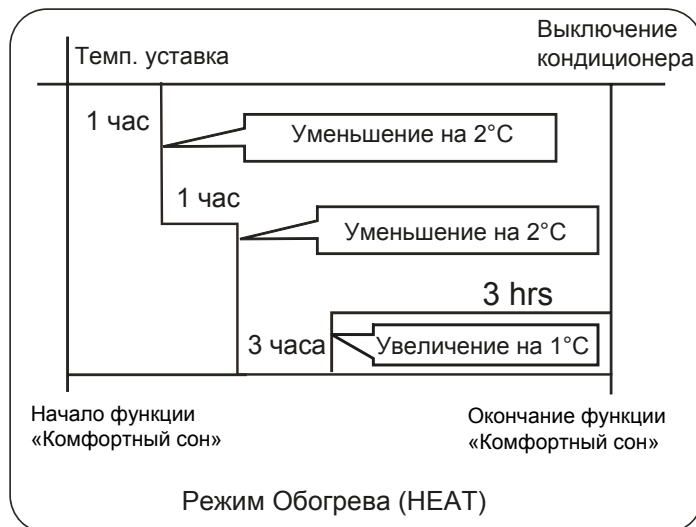

3. Режим АВТО

Алгоритм функции КОМФОРТНЫЙ СОН будет определяться действующим рабочим статусом (Обогрев, Охлаждение), автоматически выбираемым системой управления.

4. Режим ВЕНТИЛЯЦИЯ

Функция КОМФОРТНЫЙ СОН недоступна.

5. Если тихая функция КОМФОРТНЫЙ СОН настроена на 8 часов работы, нельзя менять настройки времени.

Когда кондиционер работает по программе таймера, функцию КОМФОРТНЫЙ СОН активизировать нельзя.

Функция КОМФОРТНЫЙ СОН будет отменена, если после её активизации пользователь задействует программу включения по таймеру. Кондиционер начнет работать в режиме включения по таймеру.

Если пользователь задействует программу выключения по таймеру, то по истечении времени действия любой из функций кондиционер автоматически выключается, а вторая функция отменяется.

Функция АВТОРЕСТАРТ

При начальном включении кондиционера компрессор запускается только по истечении 3 минут после запуска. При возобновлении подачи питания после аварийного отключения электросети кондиционер запустится автоматически, а через 3 минуты после этого включится компрессор.

Активизация функции АВТОРЕСТАРТ

Нажмите кнопку СОН 10 раз в течение пяти секунд, после чего прозвучат четыре звуковых сигнала, и функция Автостарта будет активизирована. Чтобы отключить функцию, снова нажмите кнопку СОН 10 раз за пять секунд, после чего прозвучат два звуковых сигнала.

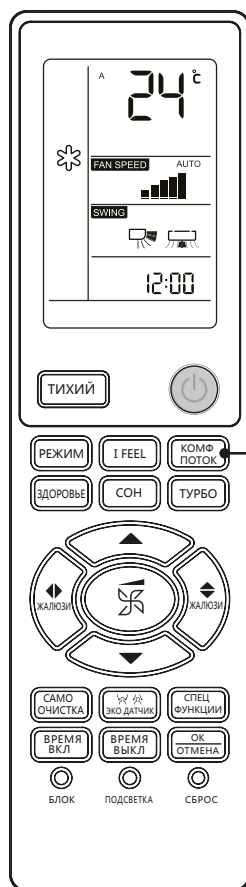

- Нажмите кнопку КОМФ ПОТОК
- 1) После нажатия кнопки на дисплее появится иконка (направление потока вверх с избеганием попадания сильного потока непосредственно на человека).
 - 2) Нажмите кнопку КОМФ ПОТОК еще раз, после чего на дисплее появится иконка (направление потока вниз с избеганием попадания сильного потока непосредственно на человека).

Отмена функции КОМФОРТНЫЙ ПОТОК

При следующем нажатии кнопки КОМФ ПОТОК кондиционер перейдет к работе с теми параметрами, которые действовали до активации функции КОМФОРТНЫЙ ПОТОК.



- Нажмите кнопку ТИХИЙ
- Режим ТИХИЙ можно использовать, когда требуется тихая работа кондиционера во время отдыха, сна или чтения. После нажатия кнопки на дисплее появляется иконка , что означает переход кондиционера в ТИХИЙ режим. При этом вентилятор автоматически переключается на низкую скорость, предусмотренную для режима АВТО вентилятора. При повторном нажатии кнопки ТИХИЙ иконка исчезает, бесшумный режим отключается.

Кнопка режима ТУРБО

Режим ТУРБО можно использовать, когда требуется быстро нагреть или охладить воздух в помещении. После нажатия кнопки ТУРБО на дисплее появляется иконка , что означает переход кондиционера в ТУРБО режим. Выход из этого режима осуществляется повторным нажатием кнопки ТУРБО.

В режиме ТУРБО вентилятор работает на самой высокой скорости.

В режиме ТИХИЙ вентилятор работает на самой низкой скорости.

Внимание:

1. Не регулируйте шторы воздухораспределительных жалюзи вручную, иначе они могут функционировать неправильно. В случае неправильной работы жалюзи выключите кондиционер на минуту, затем включите его снова, используя пульт ДУ.
2. Пульт ДУ запоминает рабочий статус кондиционера, поэтому после включения система продолжит работу с теми параметрами, которые были заданы до выключения.

ПРИМЕЧАНИЕ:

Во время работы в режиме ТУРБО при быстром нагреве или охлаждении воздуха может наблюдаться неоднородное распределение температуры по всему объему помещения. Если кондиционер будет работать в режиме ТИХИЙ в течение длительного времени, это повлияет на достижение желаемой температуры воздуха.

ПРИМЕЧАНИЕ:

1. При включении функции КОМФОРТНЫЙ ПОТОК положение воздухораспределительных жалюзи фиксируется.
2. В режиме Обогрева рекомендуется выбирать опцию .
3. В режиме Охлаждения рекомендуется выбирать опцию .
4. При эксплуатации кондиционера в течение длительного времени в режиме Охлаждения или Осушения в условиях высокой влажности возможно образование и выброс капель конденсата из воздухораспределительного отверстия внутреннего блока.
5. Выбирайте направление воздушного потока в зависимости от действующих условий.



1. Кнопка ЖАЛЮЗИ воздухо-распределения вверх/вниз.



При каждом нажатии кнопки направление воздухораспределения посредством изменения позиционирования горизонтальных жалюзи будет в зависимости от заданного рабочего режима меняться следующим образом (индикация на дисплее):

ОХЛАЖДЕНИЕ/ОСУШЕНИЕ/ВЕНТИЛЯЦИЯ



БОГРЕВ



АВТО

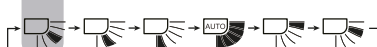

Исходная позиция

2. Кнопка ЖАЛЮЗИ воздухо-распределения вправо/влево



При каждом нажатии кнопки направление воздухораспределения посредством изменения позиционирования вертикальных жалюзи будет в зависимости от заданного рабочего режима меняться следующим образом (индикация на дисплее пульта):

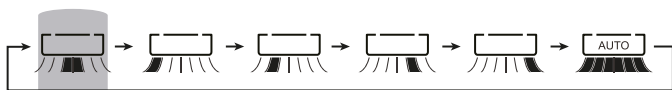

Исходная позиция

ПРИМЕЧАНИЕ:

1. В условиях высокой влажности на выходном воздушном отверстии кондиционера может образовываться конденсат, если все вертикальные жалюзи направлены влево или вправо.
2. В режиме Охлаждения или Осушения не рекомендуется удерживать горизонтальные жалюзи в нижнем положении в течение длительного времени, чтобы избежать образование конденсата на корпусе блока.
3. Так как холодный воздух всегда стремится опускаться вниз, то для обеспечения лучшей циркуляции воздуха и создания более комфортных условий в режиме Охлаждения не следует направлять воздушный поток вниз.

Назначение функции:

Функция предназначена для автоматической очистки испарителя

Выбор и отмена функции:



Функция доступна через приложение EVO APP.

Для активизации функции нажмите кнопку САМООЧИСТКА на пульте. После этого на дисплее пульта и внутреннего блока появится значок «CL». Действие функции, т.е. процесс самоочистки испарителя продлится максимум 21 минуту, затем прозвучит двойной звуковой сигнал «Pi», что означает окончание процесса самоочистки, и кондиционер автоматически перейдет в прежний рабочий режим. Повторным нажатием кнопки САМООЧИСТКА функцию самоочистки отменить самостоятельно нельзя. Для этого нужно либо нажать кнопку Вкл./Выкл.

ПРИМЕЧАНИЕ:

1. Функцию самоочистки нельзя задействовать при работе кондиционера по программе таймера или в режиме «Комфортный сон».
2. После начала действия функции воздушный поток может уменьшиться или даже отсутствовать, а также может быть достаточно холодным.
3. В процессе выполнения самоочистки могут возникать посторонние звуки, объясняющиеся расширением и сжатием поверхностей под воздействием тепла или холода.
4. Длительность отображения значка «CL» на дисплее блока и пульта может различаться.
5. Если температура наружного воздуха ниже нуля, то при выполнении функции самоочистки может появляться код неисправности «F25», что является стандартной функцией защиты. Необходимо выключить электропитание кондиционера и через 10 секунд включить его снова.
6. Оптимальные условия для выполнения функции самоочистки: температура воздуха в помещении 20 - 27 °C, влажность 35 - 60%; температура наружного воздуха 25 - 38°C (летний период).
7. Поскольку процесс самоочистки требует обмерзания поверхности теплообменника, необходимо иметь в виду, что если влажность воздуха очень низкая (менее 20%), достичь обмерзания очень сложно. Если же влажность очень высокая (более 70%), обледенение будет слишком большим, и поэтому может возникнуть каплеж конденсата.

■ Функция ЭКО ДАТЧИК



Нажмите кнопку ЭКО ДАТЧИК

При каждом нажатии кнопки иконка функции будет меняться следующим образом:

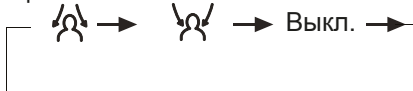

Интеллектуальный датчик может автоматически определять месторасположение человека и в зависимости от выбранной пользователем настройки позволяет направлять воздушный поток на человека в соответствии с его передвижением (сопровождающий поток - «на себя») или наоборот - направленный так, чтобы избежать непосредственного попадания на человека (обводящий поток - «от себя»).

Экодатчик автоматически обнаруживает людей для повышения энергоэффективности. Если в комнате никого нет, через 20 минут кондиционер переходит в режим энергосбережения.

ПРИМЕЧАНИЕ:

Эко-датчик регистрирует изменения инфракрасного излучения от тела человека. Ниже перечислены условия, при которых показания датчика могут быть неточными:

1. Высокая температура в помещении, приближающаяся к температуре человеческого тела.
2. На людях надето много одежды, либо кто-то лежит на спине или животе.
3. Скорость перемещения людей превышает чувствительность датчика.
4. Высокая активность домашних животных, частое движение штор или других предметов в помещении под действием ветра.
5. Движущаяся цель находится вне пределов диапазона обнаружения датчиком.
6. Левый или правый торец внутреннего блока расположен слишком близко к стене.
7. Попадание прямых солнечных лучей в помещение.
8. Кондиционер работает в помещении, подверженном резким перепадам температуры воздуха.

Также, если человек находится на границе пересечения зон двух или трех воздушных потоков, то при выборе опции «сопровождающий поток», воздух направляется соответственно в эти зоны или автоматически отбрасывается. При выборе опции «обводящий поток» воздух кондиционера будет направляться в обход этих зон или автоматически отбрасываться.

■ Работа по программе таймера

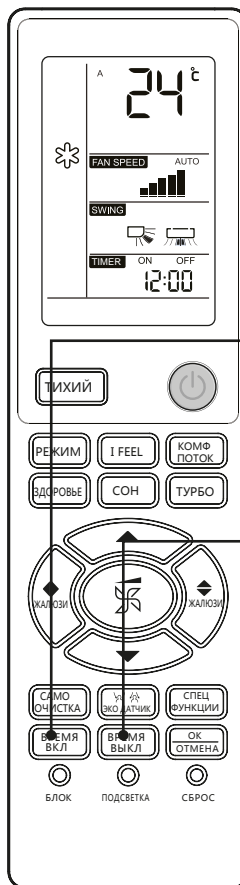

Перед использованием функции таймера настройте часы реального времени (CLOCK). С помощью таймера можно запрограммировать автоматическое включение или выключение кондиционера. Например, включение перед тем, как Вы проснетесь утром или перед тем, как вернетесь домой, а выключение - после того, как ляжете спать.

1. Выберите требуемый рабочий режим.

Нажмите кнопку ВРЕМЯ ВКЛ.

На дисплее пульта будет мигать «TIMER ON».

Установите требуемое время включения.

Нажмите кнопку ВРЕМЯ ВЫКЛ.

На дисплее пульта будет мигать «TIMER OFF».

Установите требуемое время выключения.

2. Установка требуемого времени.

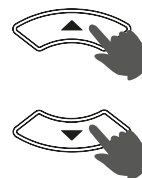

При каждом нажатии кнопки происходит увеличение или уменьшение значения времени на 1 минуту. При удерживании кнопки выполняется быстрое изменение значения. Включение/выключение по таймеру можно запрограммировать на сутки (24 часа).

3. Подтверждение заданного значения.

После установки требуемого значения времени Включения или Выключения по таймеру нажмите кнопку ОК/ОТМЕНА для подтверждения заданного времени и сохранения его в программе таймера. ВРЕМЯ ВКЛ и ВРЕМЯ ВЫКЛ после этого мигать перестанут.

4. Отмена программы таймера.

Нажмите кнопку ОК/ОТМЕНА, после чего на дисплее исчезнет отображение времени по таймеру.

ПРИМЕЧАНИЕ:

После замены батареек или сбоя подачи питания настройки таймера следует переустановить. В соответствии с последовательностью настроек - ТАЙМЕР ВКЛ или ТАЙМЕР ВЫКЛ кондиционер будет сначала включаться, а затем выключаться, либо выключаться, а затем включаться.

Подключение кондиционера к Wi-Fi

Подключите кондиционер к Wi-Fi и вы сможете удаленно управлять вашим устройством.

Для этого:

1. Загрузите приложение evo.



Несколько важных советов:

- Убедитесь, что частота домашней сети Wi-Fi составляет 2,4 ГГц. Это можно проверить в настройках вашего роутера.
- Проверьте, включены ли Bluetooth и функция определения геолокации на вашем смартфоне.
- Убедитесь, что ваш кондиционер находится в зоне покрытия вашей сети.
- Подойдите поближе к своему кондиционеру.

- Откройте приложение evo, создайте новую учетную запись или авторизуйтесь.
- Перейдите в раздел «Дом», нажмите кнопку «Добавить устройство», либо кнопку «+» в верхнем правом углу.
- Включите кондиционер и переведите его в режим подключения, удерживая кнопку «Вкл / Выкл» на пульте дистанционного управления в течении 5 секунд. Далее приложение должно найти и определить ваше устройство.
- Следуйте инструкциям в приложении, чтобы завершить настройку.

ВКЛ/ВЫКЛ и тестирование без использования пульта

Включение/Выключение без пульта ДУ:

- Данной функцией можно воспользоваться, если пульт ДУ неисправен, (например, разряжены батарейки) или утерян.
- Для включения кондиционера нажмите на кнопку «аварийного включения» на передней панели внутреннего блока. При этом прозвучит одиночный звуковой сигнал («Pi»), подтверждающий включение кондиционера в режим автоматического поддержания температуры.
- При первом включении без пульта кондиционер будет автоматически менять режимы Охлаждения и Обогрева в зависимости от текущей температуры внутри помещения (см. таблицу).

Температура в помещении	Температурная уставка	Работа по таймеру	Скорость вентилят.	Рабочий режим
Выше 24 °C	24 °C	Нет	Авто	ОХЛАЖД.
Ниже 24 °C	24 °C	Нет	Авто	ОБОГРЕВ

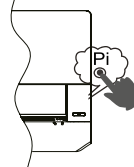

- При «аварийном включении» кондиционера невозможно поменять температурную уставку и скорость вентилятора, а также использовать режим Сушения или программу таймера.

Функция тестирования:

Для запуска функции тестирования используйте ту же кнопку на панели внутреннего блока, что и при аварийном включении.

- Функцию тестирования следует использовать для проверки работоспособности кондиционера в условиях, когда температура в помещении не выше 16°C. При других условиях функцию тестирования активизировать нельзя.
- Нажмите на кнопку «аварийного включения» и удерживайте ее более 5 секунд (при этом Вы услышите двойной звуковой сигнал «Pi-Pi»), после этого отпустите кнопку «аварийного включения».
- Функция тестирования выполняется в режиме Охлаждения при высокой скорости вентилятора.

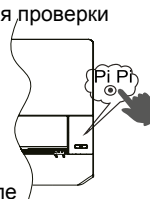

■ Функция Steri-Clean

Функция Steri-Clean 56°C доступна только через приложение EVO APP.

Описание функции Steri-Clean

Этап 1 - самоочистка (Self Clean) теплообменника для удаления из него грязи. Поверхность испарителя сначала замораживается, и при последующей разморозке вся накопившаяся грязь смывается и удаляется вместе с конденсатом через дренажное отверстие. Гидрофильное покрытие алюминиевых ламелей с небольшим уклоном ($\alpha \approx 5^\circ$) увеличивает эффективность дренажа.

Этап 2 - высокотемпературная (56°C) стерилизация. Теплообменник принудительно осушается, и с помощью интеллектуального контроля температуры за счет управления частотой компрессора температура на испарителе достигает 56°C и сохраняется в течение 30 минут. Благодаря этому погибают все находящиеся внутри кондиционера вирусы и бактерии.

Этап 3 - быстрое охлаждение теплообменника испарителя для улучшения результатов стерилизации. Нанопокрытие из ионов серебра увеличивает антибактериальный эффект до 99%.

Внимание:

1. Продолжительность функции 60-80 минут
2. В летний период из кондиционера может выходить горячий воздух при нагреве теплообменника испарителя и поддержания в нем температуры 56°C.
3. В зимний период использование функции может повлиять на температуру в помещении.
4. Если температура наружного воздуха выше 36°C, функция высокотемпературной стерилизации недоступна. При включении Steri-Clean будет выполняться только функция самоочистки, длительность которой составит 21 минуту.

■ Установка батареек питания

1

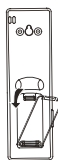

Снимите крышку секции батареек.

2

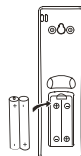

Вставьте батарейки (2 шт. - тип R-03, пальчиковые). При установке соблюдайте полярность "+" и "-".

3



После установки батареек закройте крышку секции.

Монтаж внутреннего блока

Необходимые инструменты и материалы

- Отвертка
- Кусачки
- Ножовка
- Перфоратор
- Гаечный ключ (17, 19 и 26 мм)
- Течеискатель или мыльный раствор
- Динамометрический ключ (17, 22, 26 мм)
- Труборез
- Приспособление для развальцовки труб
- Нож
- Рулетка
- Расширитель-калибратор

Источник электропитания

- Перед подключением сетевого кабеля к гнезду питания убедитесь в исправности гнезда питания и наличии напряжения на нем.
- Параметры источника питания должны соответствовать тем, что указаны в паспортной табличке кондиционера.
- Для подключения кондиционера должен использоваться отдельный силовой контур.
- Гнездо питания должно располагаться в пределах досягаемости сетевого кабеля кондиционера. Удлинять сетевой кабель нельзя.

Выбор места монтажа

- Место монтажа должно обладать достаточной несущей способностью, чтобы выдержать вес блока, а также не передавать вибрации и шум.
- Кондиционер нельзя располагать рядом с источниками тепла или пара; воздухозаборное и воздухоотдающее отверстия кондиционера не должны быть загорожены.
- Позиция расположения внутреннего блока должна позволять беспрепятственное отведение конденсата и подсоединение к наружному блоку.
- Внутренний блок должен быть установлен в таком месте, где поток холодного или теплого обработанного воздуха мог бы беспрепятственно распределяться по всему помещению.
- Рядом с кондиционером должно находиться гнездо сетевого питания, а вокруг блока должны быть оставлены необходимые сервисные зазоры.
- Теле- и радиоприборы, устройства беспроводной связи и управления, лампы дневного света должны находиться на расстоянии не менее 1 м от кондиционера.
- Если пульт ДУ управления установлен в держателе на стене, необходимо убедиться в том, что ресивер внутреннего блока принимает сигнал от пульта при включенных лампах дневного света.

Дополнительные принадлежности

Пульт ДУ (1 шт.)	Воздушный фильтр (опция) (1шт.)
Батареи питания R-03 (2 шт.) 	
Монтажная пластина - шаблон (1 шт.)	

Трубопровод хладагента

Для моделей 07K,09K,12K	Линия жидкости	Ø6,35x0,8мм
	Линия газа	Ø9,52x0,8мм
Для моделей 18K	Линия жидкости	Ø6,35x0,8мм
	Линия газа	Ø12,7x0,8мм
Для моделей 24K	Линия жидкости	Ø9,52x0,8мм
	Линия газа	Ø15,88x1,0мм

Процедура монтажа

Кондиционер предназначен для работы на кондиционере R32.

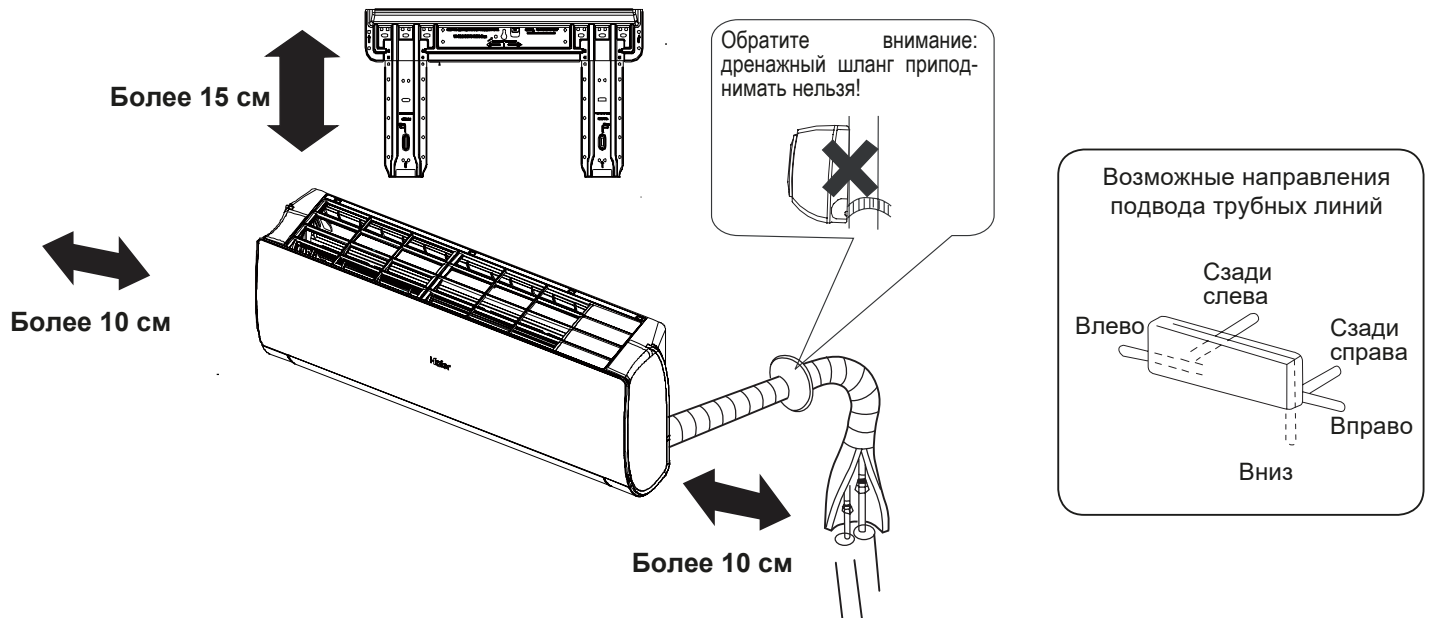

При выводе дренажной линии с левой боковой стороны выполните отверстие. Расстояние по высоте между позицией расположения внутреннего блока и полом должно быть не менее 2 метров. Внешний вид приобретенного Вами кондиционера может отличаться от показанного на рисунке. Иллюстрации приведены для наглядности и лучшего понимания процедуры монтажа.

Монтаж внутреннего блока

1 Установка монтажного шаблона и расположение отверстий

Стандартная установка монтажного шаблона на стене

1. Расположите по уровню монтажный шаблон на стене, учитывая местонахождение в стенной конструкции балочных перемычек и стоек. Временно закрепите шаблон на стене одним винтом.
2. Еще раз проверьте уровень расположения шаблона, подвесив нить с грузом в центральной верхней точке шаблона. Убедившись в правильности расположения монтажного шаблона, надежно закрепите его на стене с помощью входящего в комплект поставки винта.
3. Используя рулетку, отметьте на стене месторасположение стенового отверстия А/С.

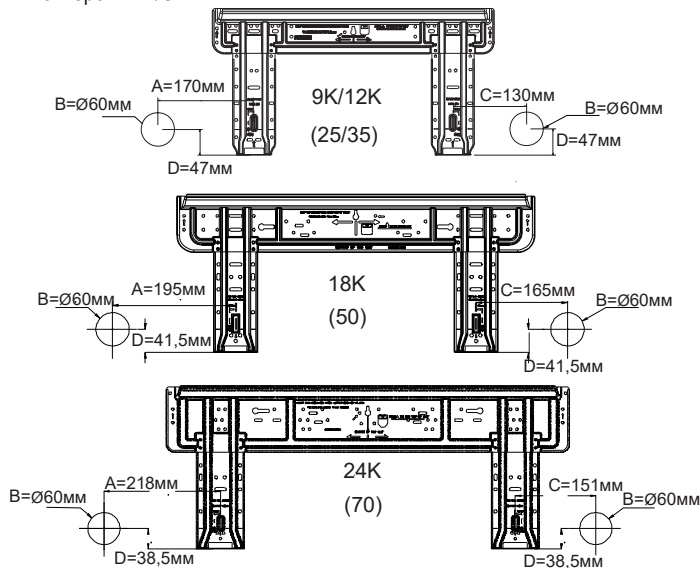

Крепеж монтажного шаблона на балочной перемычке или стойке

1. Надежно закрепите на балочной перемычке или стойке прочную планку (приобретается отдельно). Затем установите на этой планке монтажный шаблон.
2. Далее следуйте инструкциям, приведенным в предыдущем разделе «Стандартная установка монтажной пластины-шаблона на стене».

2 Выполнение сквозного отверстия в стене

- Согласно разметке выполните в стене отверстие диаметром 60мм с небольшим уклоном вниз по направлению к наружной поверхности стены.
- Установите заглушку отверстия, после чего загерметизируйте ее шпателькой.

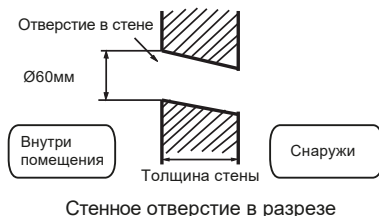

3 Монтаж внутреннего блока

Прокладка коммуникационных линий

[Подвод труб сзади]

- Проложите соединительные трубы хладагента и дренажный шланг, а затем стяните их лентой.

[Подвод труб слева или сзади с левой стороны]

- При подводе труб слева вырежьте кусачками в корпусе блока имеющуюся заглушку для соответствующего отверстия.
- При подводе труб сзади с левой стороны блока: согните трубы по направлению к маркировке соответствующего отверстия. Маркировка выполнена на теплоизоляции блока.
 1. Вставьте дренажный шланг в гнездо теплоизоляции внутреннего блока.
 2. Пропустите межблочный кабель от наружного блока к отверстию в тыльной части корпуса внутреннего блока. Выведите кабель с лицевой стороны. Подсоедините кабель.
 3. Смажьте поверхность развальцованных фасок труб холодильным маслом, а затем соедините трубы. Плотной постройте соединение труб теплоизоляцией и стяните клейкой лентой.

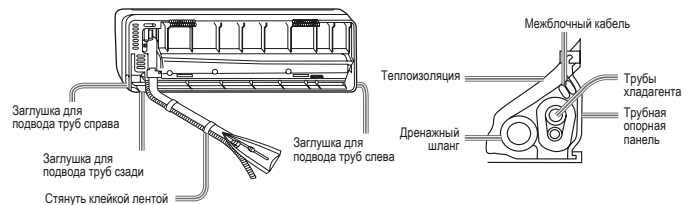

- Межблочный кабель и дренажный шланг свяжите в пучок с трубами хладагента, используя изоляционную ленту.

[Другие направления подвода труб]

- Вырежьте кусачками имеющуюся заглушку в корпусе блока в соответствии с выбранным направлением подвода труб. Согните трубы, направляя их к отверстию в стене. Соблюдайте осторожность, чтобы при сгибе избежать заломов труб.
- Подсоедините межблочный кабель, а затем вытяните его и подведите к теплоизоляции соединительного пучка.

Фиксация внутреннего блока на монтажном шаблоне

- Повесьте блок на монтажном шаблоне, используя верхние пазы. Подвигайте блок в стороны, чтобы убедиться в его надежной фиксации.
- Для того, чтобы зафиксировать блок на монтажном шаблоне, приподнимите блок, удерживая его снизу наклонно, а затем потяните его перпендикулярно вниз.

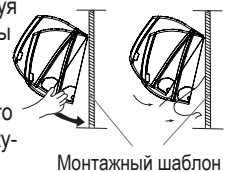

Снятие внутреннего блока с монтажного шаблона

При необходимости снятия внутреннего блока с монтажного шаблона приподнимите блок рукой так, чтобы высвободить крепежные скобы. Затем слегка потяните низ корпуса вверх и на себя. Приподнимайте блок наклонно до тех пор, пока он не отсоединится от монтажного шаблона.

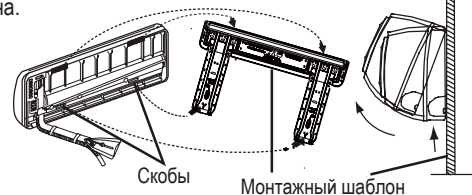

4 Подключение межблочного кабеля

Снятие крышки электрической коробки

- Снимите крышку электрической секции, расположенную в правом нижнем углу внутреннего блока, а затем снимите планку кабельного зажима, вывинтив фиксирующие винты.

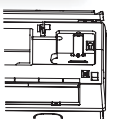

Подключение межблочного кабеля после установки внутреннего блока

1. Пропустите межблочный кабель от наружного блока к левой стороне стенного отверстия, через которое уже проведены трубы хладагента.
2. Выведите кабель с лицевой стороны. Подсоедините кабель, сделав клеммную петлю.

Подключение межблочного кабеля до установки внутреннего блока

- Пропустите межблочный кабель от наружного блока к отверстию в тыльной части корпуса внутреннего блока. Выведите кабель с лицевой стороны.
- Ослабьте клеммные винты на клеммной панели и полностью вставьте концы проводов кабеля в контактный блок, а затем зафиксируйте контакты, затянув винты.
- Слегка потяните кабель, чтобы убедиться в его прочной фиксации.
- После подключения кабеля закрепите кабель кабельным зажимом.

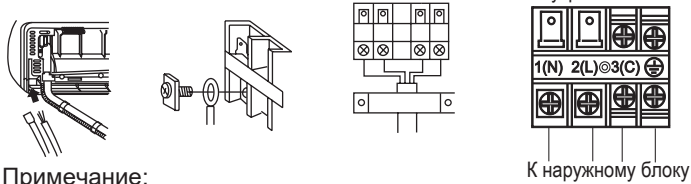

Примечание:

При подключении кабеля соблюдайте аналогию маркировки и нумерации контактов на клеммных панелях внутреннего и наружного блоков. Несоблюдение этого правила может привести к некорректной работе кондиционера и повреждению его компонентов.

Межблочный кабель	$\geq 4 \times 1,0 \text{ мм}^2$
-------------------	----------------------------------

1. При повреждении сетевого кабеля он должен быть заменен производителем, авторизованным сервисным центром или квалифицированным специалистом.
2. Тип используемого межблочного кабеля ПВС (ВВГ) (имп. маркировка H07RN-F).
3. При перегорании предохранителя на плате управления его нужно заменить на новый типа Т.3.15А/250VAC (для внутреннего блока).
4. Электромонтажные работы должны выполняться в соответствии с региональными нормами и правилами ПУЭ.
5. Вилка сетевого кабеля и гнездо питания должны быть легко доступны.
6. В качестве прерывателя цепи электропитания кондиционера следует использовать выключатель с размыканием всех полюсов и расстоянием между контактами при размыкании не менее 3 мм. Выключатель должен устанавливаться в стационарной проводке.

5 Силовая цепь

- Для кондиционера должна быть предусмотрена отдельная силовая цепь с гнездом питания.
- При использовании кондиционера в условиях высокой влажности следует устанавливать автоматический выключатель с защитой от токовых утечек.
- В остальных случаях рекомендуется установка автоматического выключателя с защитой от токовой перегрузки.

6 Обрезка и развальцовка труб хладагента

- Отрежьте конец трубы труборезом, удалите заусенцы.
- После установки накидной гайки выполните развальцовку расширительным инструментом.

	Развертка для R410A	Обычный развальцовочный инструмент	
	Обжимка	Обжимка (жесткая)	Обжимка (с барашковой гайкой)
A	0~0.5мм	1.0~1.5мм	1.5~2.0мм

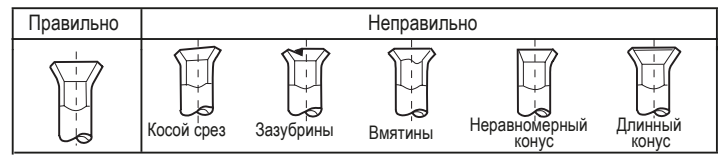

7 Дренажная линия

- Дренажная линия всегда должна располагаться под уклоном вниз.
- Ниже показаны примеры неправильного монтажа дренажной линии.

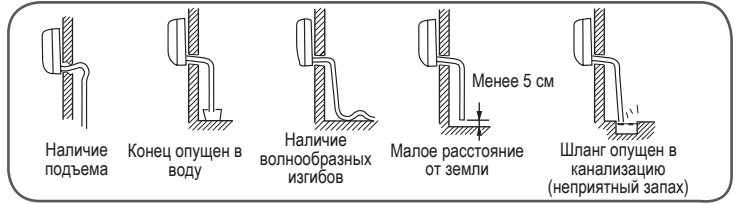

- Налейте воду в дренажный поддон внутреннего блока и проверьте, отводится вода ли через дренажную линию наружу.
- Если дренажный шланг проходит внутри помещения, его следует покрыть теплоизоляцией.

8 Аварийная сигнализация

Код	Неисправность	Причина
E 1	Ошибка датчика температуры в помещении	Обрыв соединения. Неисправен термистор.
E 2	Ошибка датчика темпер. теплообменника	Неисправна плата управления.
E 4	Ошибка EEPROM платы внутреннего блока	Ошибка данных EEPROM. Неисправна EEPROM. Неисправна плата управления.
E 7	Ошибка связи между наружным и внутренним блоком	Неправильное электросоединение или обрыв проводки межблочной цепи. Неисправна плата управления.
E 14	Неисправность вентилятора внутреннего блока	Обрыв внутренней проводки электродвигателя вентилятора. Обрыв силовой проводки электродвигателя. Неисправна плата управления.

9 Проверки после монтажа и тестирование

- Объясните потребителю, как пользоваться Руководством по эксплуатации.







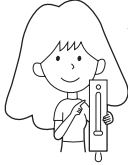
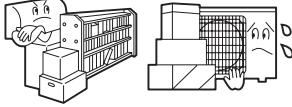

Проверьте следующие пункты

Поставьте значок ✓

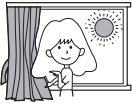
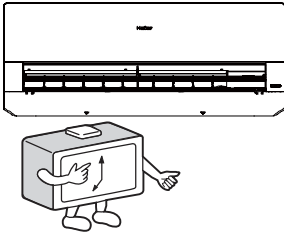
- Отсутствуют ли утечки хладагента в местах соединения труб?
- Теплоизолированы ли соединительные участки трубопровода хладагента?
- Правильно ли подключены электрические кабели наружного и внутреннего блоков к контактам клеммной колодки?
- Надежно ли зафиксированы электрические кабели на клеммных колодках?
- Беспрепятственно ли отводится конденсат из дренажного поддона?
- Правильно ли выполнено заземление?
- Надежно ли зафиксирован внутренний блок на стене?
- Силовое питание соответствует паспортным данным?
- Отсутствует ли повышенный шум?
- Правильно ли функционирует дисплей внутреннего блока?
- Правильно ли выполняется охлаждение и нагрев (для теплового насоса)?
- Правильно ли выполняется температурное регулирование?

Уход за кондиционером

Для правильного и эффективного использования кондиционера



<p>Поддерживайте оптимальную температуру в помещении</p>  <p>Оптимальная температура</p>	<p>Не заграждайте входное и выпускное воздушные отверстия кондиционера</p> 	<p>Чистка пульта управления</p>  <p>Протирайте пульт только сухой тканевой салфеткой. Не используйте для чистки воду, стеклоочиститель или химические реагенты.</p>	<p>Чистка корпуса</p>  <p>Протирайте корпус блока сухой тканевой салфеткой. При значительных загрязнениях салфетку можно смочить в водном растворе нейтрального моющего средства. Тщательно отожмите салфетку перед протиркой блока. После удаления грязи протрите корпус насухо.</p>
<p>Закрывайте двери и окна во время работы кондиционера</p>  <p>В режиме охлаждения предотвратите проникновение прямых солнечных лучей в помещение с помощью занавесок и жалюзи</p>	<p>Эффективно используйте таймер</p> 	<p>Для чистки запрещается использовать следующие вещества:</p>  <p>Ацетон, бензин, растворители или очистители, Горячая вода температурой выше 40°C. Она может вызвать деформацию и обесцвечивание покрытия корпуса.</p>	
<p>Если предполагается, что кондиционер не будет использоваться в течение длительного времени, выключите его рубильником</p>  <p>OFF</p>	<p>Для обеспечения комфортного и эффективного воздухораспределения используйте регулировку жалюзи</p> 	<p>Чистка воздушного фильтра</p> <ol style="list-style-type: none">1 Нажмите на кнопку SMART и удерживайте ее 5 сек. После этого лицевая панель должна частично приподняться.2 Поднимите панель рукой и обоприте ее на держатель.3 Извлеките из воздухозаборного отверстия фильтр.4 Почистите фильтр.5 Установите фильтр на место.6 Уберите держатель и закройте панель.7 Нажмите на кнопку SMART и удерживайте ее до тех пор, пока лицевая панель автоматически не опустится и закроет воздухозаборное отверстие.   <p>Раз в две недели</p>	

Замена дополнительного воздушного фильтра (опция)

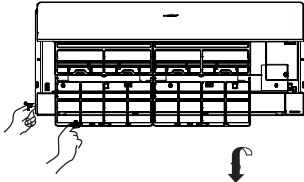
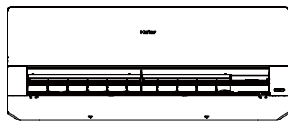
1. Откройте воздухозаборное отверстие
Нажмите на кнопку SMART и удерживайте ее 5 сек. После этого лицевая панель должна частично приподняться.
2. Извлеките раму стандартного фильтра
Сдвиньте фиксатор рамы слегка вверх, чтобы отсоединить раму стандартного фильтра. Выньте старый фильтр.
3. Вставьте новый фильтр
Установите новый фильтр, вправив его в правую и левую ячейки рамы.
4. Вставьте на место и зафиксируйте раму стандартного фильтра



Выньте старый фильтр



ВНИМАНИЕ:
Светлая сторона фотокаталитического фильтра должна быть обращена наружу, а темная внутрь. Бактерицидный фильтр должен быть обращен зеленой стороной наружу, а светлой внутрь.



5. Закройте воздухозаборное отверстие
Нажмите на кнопку SMART и удерживайте ее до тех пор, пока лицевая панель автоматически не опустится и закроет воздухозаборное отверстие.

ПРИМЕЧАНИЕ:

- Фотокаталитический фильтр для его восстановления через каждые 6 месяцев следует не менее часа держать на солнце.
- Бактерицидный фильтр может использоваться долгое время без необходимости замены. Но в период эксплуатации нужно тщательно следить за его чистотой. Для удаления пыли можно использовать пылесос или просто встряхнуть фильтр. При загрязнении бактерицидный эффект фильтра снижается.
- Рекомендуется хранить бактерицидный фильтр в прохладном, сухом месте, не допуская длительного попадания на фильтр прямого солнечного излучения. В противном случае бактерицидный эффект фильтра снижается.

Инструкции по технике безопасности

⚠ ВНИМАНИЕ

Для выполнения монтажа кондиционера обращайтесь в специализированный Сервисный центр. Не пытайтесь установить кондиционер самостоятельно, т.к. неправильный монтаж может привести удару электрическим током, пожару, протечкам воды.

⚠ ВНИМАНИЕ

В случае возникновения странного звука, появления запаха или дыма из кондиционера, отключите питание кондиционера и обратитесь в Сервисный центр.

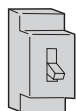

OFF



!
СТРОГОЕ
ТРЕБОВАНИЕ

Используйте источник питания с отдельной проводкой и прерывателем цепи, предназначенный только для кондиционера.

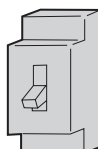

Проверяйте надлежащий отвод конденсата через дренажную линию.



СТРОГОЕ
ТРЕБОВАНИЕ

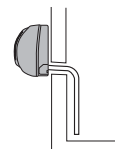

Плотно вставляйте вилку сетевого кабеля в гнездо питания.



!
СТРОГОЕ
ТРЕБОВАНИЕ

Параметры источника электропитания должны соответствовать указанным в паспортной табличке кондиционера.



!
СТРОГОЕ
ТРЕБОВАНИЕ

1. Не используйте удлинители сетевого кабеля.
2. Не устанавливайте кондиционер в местах с возможной утечкой воспламеняющегося газа.
3. Место установки кондиционера не должно быть подвержено действию пара или масляного тумана.



ЗАПРЕЩАЕТСЯ

Сетевой кабель не должен быть свернут в пучок или узел.

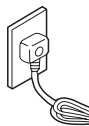

⊘
ЗАПРЕЩАЕТСЯ

Соблюдайте осторожность, чтобы не повредить сетевой кабель.

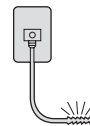

⊘
ЗАПРЕЩАЕТСЯ

Не вставляйте каких-либо предметов в воздухозаборное и воздухо-выпускное отверстия кондиционера.

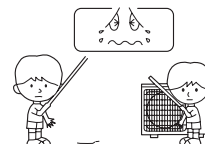

⊘
ЗАПРЕЩАЕТСЯ

Не включайте и не выключайте кондиционер, извлекая сетевую вилку из гнезда питания.



⊘
ЗАПРЕЩАЕТСЯ

Не направляйте воздушный поток непосредственно на людей, особенно на детей и лиц пожилого возраста.



⊘
ЗАПРЕЩАЕТСЯ

Не пытайтесь отремонтировать или модифицировать кондиционер самостоятельно.

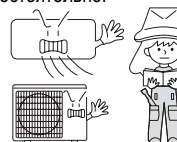

Подключите провод заземления.

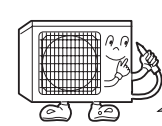

⏚
Заземление

⚠ ПРЕДУПРЕЖДЕНИЕ

Не используйте кондиционер для создания микроклимата с целью сохранения пищевых продуктов, произведений искусства, точных приборов, выращивания животных или растений.

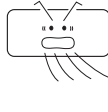

⊘
ЗАПРЕЩАЕТСЯ

Периодически проветривайте помещение, особенно в случае использования газовых приборов.

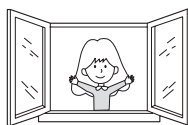

!
СТРОГОЕ
ТРЕБОВАНИЕ

Не дотрагивайтесь до выключателя кондиционера влажными руками.

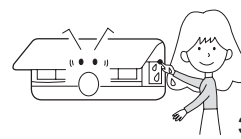

⊘
ЗАПРЕЩАЕТСЯ

Не устанавливайте кондиционер рядом с источниками тепла, например, камином, радиатором или плитой.

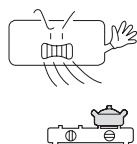

⊘
ЗАПРЕЩАЕТСЯ

Проверяйте прочность опорной конструкции, на которой установлен блок.

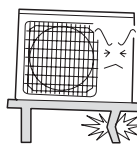

⊘
ЗАПРЕЩАЕТСЯ

Не обливайте блоки кондиционера водой с целью их промывки.

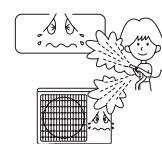

⊘
ЗАПРЕЩАЕТСЯ

Не направляйте воздушный поток непосредственно на животных или растения.

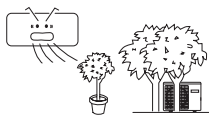

⊘
ЗАПРЕЩАЕТСЯ

Ни в коем случае нельзя вставать или садиться на наружный блок. Не кладите на наружный блок тяжелые предметы.



⊘
ЗАПРЕЩАЕТСЯ



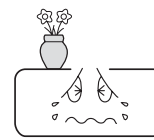

Не устанавливайте на внутреннем блоке вазы с цветами или сосуды с водой.

⊘
ЗАПРЕЩАЕТСЯ



Возможные неполадки

Нижеперечисленные ситуации не требуют обращения в Сервисный центр

	Признак	Причина или объект проверки
Стандартная проверка работы	Кондиционер не включается сразу же после перезапуска. 	<ul style="list-style-type: none"> После остановки кондиционер не возобновит работу в течение 3 мин после выключения компрессора, чтобы обеспечить его защиту от частых запусков. После извлечения сетевого кабеля из гнезда и последующего его включения, контур автоматики защиты не запустит кондиционер в течение 3 мин.
	Посторонний шум 	<ul style="list-style-type: none"> Во время работы кондиционера или при его остановке могут быть слышны свистящие или шипящие звуки, вызванные перетеканием хладагента по трубам. Первые 2-3 мин после запуска эти звуки особенно заметны. Во время работы кондиционера могут быть слышны потрескивание и пощелкивание. Этот посторонний шум вызван расширением и сжатием корпуса кондиционера при перепадах температур. При сильном загрязнении воздушного фильтра сильный шум может возникать в результате повышенного сопротивления воздушного потока, проходящего через фильтр.
	Ощущаются посторонние запахи.	<ul style="list-style-type: none"> Рециркулирующий в системе кондиционирования воздух может вобрать в себя запахи помещения (мебели, табачного дыма или краски).
	Туман или облако пара выходят из внут. блока 	<ul style="list-style-type: none"> Во время режима Охлаждения или Осушения из внутреннего блока может выходить туман. Это происходит из-за резкого охлаждения воздуха помещения.
	При Осушении не регулируется скорость вентилятора	<ul style="list-style-type: none"> Когда в режиме Осушения температура в помещении становится ниже, чем уставка +2°C, скорость вентилятора автоматически переключается на Низкую независимо от заданной.
Многочисленные проверки		<ul style="list-style-type: none"> Сетевой кабель подключен к гнезду питания? Источник питания исправен? Предохранитель не перегорел?
	Недостаточное охлаждение 	<ul style="list-style-type: none"> Воздушный фильтр не загрязнен? Стандартно периодичность чистки составляет 15 дней. Нет препятствий на пути входящего и выходящего воздушных потоков? Правильно ли задана температурная уставка? Не открыты ли окна или двери? Не попадает ли в помещение прямой солнечный свет? Если да, занавесьте шторы. В помещении находится слишком много людей или источников тепла?

Предупреждения

- Не закрывайте и не заграждайте воздухозаборное и воздуховыпускное отверстия кондиционера. Не вставляйте пальцы или какие-либо иные предметы в воздухозаборное и воздуховыпускное отверстия кондиционера.
- Кондиционер нельзя использовать детям, людям с ограниченными физическими, сенсорными или умственными способностями, а также людям, не обладающим достаточным опытом и знаниями, если вышеуказанные лица не находятся под наблюдением и инструктажем тех, кто отвечает за их безопасность. Детям запрещается играть с кондиционером.

Спецификация

- Контур хладагента кондиционера является герметичным.

1. Рабочий температурный диапазон:

(D.B. - по сухому термометру; W.B. - по мокрому термометру)

Охлаждение	В помещении	Макс.: D.B/W.B	32°C/23°C
		Миним.: D.B/W.B	21°C/15°C
Нагрев	Наружная	Макс.: D.B/W.B	46°C/26°C
		Миним.: D.B	-20°C
Нагрев	В помещении	Макс.: D.B	27°C
		Миним.: D.B	15°C
	Наружная (инвертор)	Макс.: D.B/W.B	24°C/18°C
		Миним.: D.B/W.B	-7°C/-8°C
Наружная (инвертор)	Макс.: D.B/W.B	24°C/18°C	
	Миним.: D.B	-15°C	

- При повреждении сетевого кабеля обратитесь к производителю, в авторизованный сервисный центр или к квалифицированному специалисту для его замены.
- При перегорании предохранителя на плате управления его нужно заменить на новый типа T.3.15A/250V (для внутреннего блока) или типа T.25A/250V (для наружного блока).
- Электромонтажные работы должны выполняться в соответствии с региональными нормами и правилами ПУЭ.
- Вилка сетевого кабеля и гнездо питания должны быть легко доступны.
- Использованные батарейки пульта управления должны быть утилизированы в соответствии с действующими нормами.
- Кондиционер не предназначен для использования детьми или людьми с ограниченными возможностями, если они не находятся под наблюдением ответственных лиц.
- Детям запрещается играть с кондиционером.
- Сетевой кабель кондиционера должен использоваться только с подходящей для него вилкой.
- Сетевой и межблочный кабели должны отвечать требованиям региональных стандартов.
- Во избежание выхода кондиционера из строя сначала остановите выключателем и только по прошествии как минимум 30 сек выньте сетевой кабель из гнезда.

КОМНАТНЫЕ СПЛИТ-СИСТЕМЫ КОНДИЦИОНИРОВАНИЯ ВОЗДУХА НАРУЖНЫЙ БЛОК

РУКОВОДСТВО ПО МОНТАЖУ

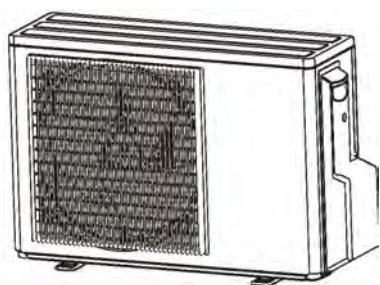

HSU-09HFM203/R3(SDB)-OUT
HSU-12HFM203/R3(SDB)-OUT
HSU-18HFM203/R3(SDB)-OUT
HSU-24HFM203/R3(SDB)-OUT

HSU-09HFDN03/R3(SDB)-OUT
HSU-12HFDN03/R3(SDB)-OUT
HSU-18HFDN103/R3(SDB)-OUT
HSU-24HFDN103/R3(SDB)-OUT

1U25S2SM3FA
1U35S2SM3FA
1U50S2SJ3FA
1U70S2SJ2FA

- Внимательно прочитайте данное руководство перед началом монтажа.
Наружный блок заправлен хладагентом R32.
Сохраняйте руководство для последующих обращений к нему.
Изготовитель: Qingdao Haier Air Conditioner General Co, Ltd.



Содержание

Основные предостережения по технике безопасности.....	1
Меры безопасности при погрузочно-разгрузочных работах, транспортировке, хранении.....	3
Инструкции по технике безопасности при монтаже.....	3
Процедура перемещения блока на другую монтажную позицию.....	7
Инструкции по обслуживанию.....	7
Утилизация оборудования и регенерация хладагента.....	10
Монтажная схема соединения наружного и внутреннего блоков.....	12
Инструкции по технике безопасности.....	13
Информация, необходимая для ознакомления перед началом монтажа.....	17
Выполнение монтажных работ.....	20
Диагностика неисправностей наружного блока.....	25

Основные предостережения по технике безопасности



Перед тем, как приступить к эксплуатации кондиционера, внимательно прочитайте инструкции по технике безопасности, приведенные в данном руководстве.



Кондиционер предназначен для работы на хладагенте R32.

Храните данное руководство в легкодоступном для пользователя месте.

ПРЕДУПРЕЖДЕНИЯ :

- ▲ Монтаж системы кондиционирования должен выполняться только специалистами либо компании-продавца, либо специализированной субподрядной организации. Не пытайтесь устанавливать кондиционер самостоятельно. Неисправности в работе кондиционера, являющиеся последствием неправильно выполненного монтажа, могут привести к протечкам воды, поражению электрическим током или пожару.
- ▲ Монтаж кондиционера следует выполнять строго в соответствии с инструкциями данного руководства.
- ▲ При монтаже используйте только указанные дополнительные принадлежности, материалы и запасные части.
- ▲ Монтажная позиция кондиционера должна обладать достаточной несущей способностью, чтобы выдержать вес оборудования.
- ▲ Электроподключение кондиционера должно выполняться в соответствии с действующими региональными нормами и правилами по выполнению электромонтажных работ и инструкциями данного руководства. Для подключения кондиционера к сети электропитания следует использовать отдельный силовой контур. Тип используемого межблочного кабеля - H07RN-F.
- ▲ Используйте кабели надлежащей длины. Не допускается применение бывших в употреблении кабелей или удлинителей, т.к. это может привести к перегреву, поражению электрическим током и возгоранию.
- ▲ Все кабели должны иметь европейскую идентификационную маркировку проводов. При отсоединении кабелей во время проведения монтажных работ необходимо, чтобы провод заземления отсоединялся в последнюю очередь.
- ▲ При выявлении во время монтажных работ утечки хладагента незамедлительно проветрите помещение, поскольку при контакте хладагента с пламенем или горячими поверхностями может произойти взрыв.
- ▲ После завершения монтажа проверьте контур хладагента на наличие утечек.
- ▲ Для заправки кондиционера, выполняемой при его монтаже, переустановке или ремонте, можно использовать только тот хладагент, который указан на шильде наружного блока, т.е. R32. Перед заправкой контур должен быть вакуумирован.
- ▲ Кондиционер должен быть надлежащим образом заземлен. Запрещается подсоединять заземляющий кабель к фреоновым, водяным и газовым трубопроводам, телефонным заземляющим кабелям и молниеотводам. Неправильно выполненное заземление может стать причиной поражения электрическим током.
- ▲ В электроцепи кондиционера необходимо установить размыкатель цепи взрывозащищенного исполнения с защитой при утечке на землю.
- ▲ В качестве прерывателя цепи электропитания кондиционера следует использовать выключатель с размыканием всех полюсов и расстоянием между контактами при размыкании не менее 3 мм. Выключатель должен быть взрывозащищенного исполнения и устанавливаться в стационарной проводке.
- ▲ Для чистки кондиционера и для ускорения выполнения функции оттаивания не используйте средства и методы, которые не рекомендованы производителем.
- ▲ Кондиционер должен храниться в помещении, где отсутствуют постоянно работающие устройства, представляющие для кондиционера риск возгорания, например, приборы с открытым пламенем, работающие газовые приборы или электронагреватели. Свободная площадь хранения кондиционера должна быть с радиусом не менее 2,5 м.
- ▲ Следует соблюдать особую осторожность, чтобы не повредить какой-либо элемент холодильного контура кондиционера и не допустить возгорания. Например, фреоновые трубки можно нечаянно проколоть острым предметом.
- ▲ Примите к сведению, что при утечке хладагента его запах можно не почувствовать.
- ▲ Кондиционер должен храниться, устанавливаться и эксплуатироваться в хорошо проветриваемом помещении, площадь которого не менее 3 м².
- ▲ Необходимо соблюдать региональные нормы и правила при работе с хладагентом.
- ▲ Кондиционер можно использовать детям, достигшим 8-летнего возраста, людям с ограниченными физическими, сенсорными или умственными способностями, а также людям, не обладающим достаточным опытом и знаниями, но только в том случае, если вышеуказанные лица находятся под наблюдением, проинструктированы надлежащим образом относительно безопасной эксплуатации кондиционера и осознают возможные риски. Детям запрещается играть с кондиционером. Чистка устройства может выполняться детьми только под присмотром взрослых.
- ▲ Кондиционер нельзя демонтировать и утилизировать безнадзорно. При необходимости следует обратиться в сервисную службу Naier для получения надлежащих инструкций по способу утилизации.
- ▲ Бывшие в употреблении механические и вальцованные соединения нельзя использовать в помещении.

ВНИМАНИЕ:

- ▲ Не монтируйте оборудование в месте, где существует возможность утечек горючих газов. Несоблюдение данного требования может привести к пожару.
- ▲ При затягивании или ослаблении накидной гайки обязательно используйте два гаечных ключа. Соблюдайте требуемый крутящий момент при затягивании соединений, чрезмерное усилие затяжки может привести к повреждению резьбы и утечкам хладагента.
- ▲ Примите меры для предотвращения проникновения мелких животных в наружный блок. Несоблюдение данного требования может привести к повреждению электрических компонентов и, как следствие, сбоям в работе оборудования, его задымлению или возгоранию.
- ▲ Проинформируйте заказчика о необходимости поддержания чистоты на территории вокруг блока.
- ▲ Прокладывайте межблочные кабели на удалении от медных труб, не закрытых теплоизоляцией, т.к. контур хладагента имеет высокую температуру.
- ▲ Только квалифицированный персонал может быть допущен к таким работам, как заправка и утилизация хладагента, продувка контура и т.д.

ВАЖНАЯ ИНФОРМАЦИЯ ОБ ИСПОЛЬЗУЕМОМ ХЛАДАГЕНТЕ



Согласно Киотскому Протоколу хладагент содержит фтор-содержащие парниковые газы. Запрещается выброс в атмосферу.

Тип хладагента: R32

GWP (потенциал глобального потепления): 675

В идентификационной табличке хладагента необходимо заполнить несмываемыми чернилами следующие рамки: 1 = заводская заправка хладагента

2 = дополнительная заправка хладагента на объекте

1+2 = общая заправка хладагента

Заполненная табличка должна быть размещена рядом с заправочным портом (например, на крышке запорного вентиля).

Обозначения:

A. Согласно Киотскому Протоколу хладагент является фторсодержащим веществом, обладающему в газообразном состоянии парниковым эффектом. Запрещается к выбросу в атмосферу.

B. Заводская заправка хладагента (см. паспортную табличку наружного блока)

C. Дополнительная заправка хладагента на объекте

D. Общая заправка хладагента

E. Наружный блок

F. Тип заправочного баллона

СООТВЕТСТВИЕ ЕВРОПЕЙСКИМ НОРМАМ

Код климата: T1 Напряжение питания: 230В

Все поставляемое оборудование удовлетворяет требованиям следующих нормативов Евросоюза: CE

- Директива 2014/35/EU: "Низковольтное оборудование".

- Директива 2014/30/EU "Электромагнитная совместимость".

ROHS

- Директива Европейского парламента и Совета ЕС - ROHS 2011/65/EU - По ограничению использования опасных и вредных веществ в электрическом и электронном оборудовании.

WEEE

- Директива Европейского парламента и Совета ЕС -2012/19/EU - Об отходах электрического и электронного оборудования (WEEE).

В соответствии с Директивой 2012/19/EU "Об отходах электрического и электронного оборудования (WEEE)" пользователь должен быть проинформирован о ПРАВИЛАХ УТИЛИЗАЦИИ И ПЕРЕДАЧИ В ОТХОДЫ поставляемого оборудования:



Кондиционер имеет показанную на рисунке маркировку. Она говорит о том, что вышедшие из строя электронные и электрические компоненты нельзя выбрасывать вместе с бытовыми отходами.

Не пытайтесь демонтировать кондиционер самостоятельно, поскольку обращение с хладагентом, холодильным маслом и другими материалами требует привлечения специализированного персонала, знающего действующие нормативы и правила в отношении данного оборудования. И использованные батарейки питания пульта управления должны передаваться в отходы отдельно, в соответствии с действующими национальными стандартами. Правильная утилизация оборудования и компонентов предотвращает потенциально опасное влияние на окружающую среду и здоровье человека.

Wi-Fi-УПРАВЛЕНИЕ

- Максимальная излучаемая мощность (20 дБм)
- Диапазон рабочих частот (2400~2483.5 МГц)

Меры безопасности при погрузочно-разгрузочных работах, транспортировке, хранении

• Безопасность выполнения погрузочно-разгрузочных работ

- 1) При погрузке, транспортировке и разгрузке оборудования необходимо соблюдать осторожность.
- 2) Неаккуратное и небрежное обращение с грузом недопустимо. Оборудование нельзя пинать, бросать, ронять, катить, тянуть и т.д.
- 3) Работники, занятые на погрузке и выгрузке, должны пройти необходимый инструктаж по технике безопасности и ознакомиться с возможными последствиями небрежного обращения с грузом.
- 4) Место погрузки и разгрузки должно быть оснащено сухими порошковыми огнетушителями или другими огнетушителями подходящего типа с актуальным сроком действия.
- 5) Неподготовленный персонал не имеет права осуществлять погрузку и выгрузку кондиционеров, заправленных воспламеняющимися хладагентами.
- 6) До начала погрузочно-разгрузочных работ должны быть приняты меры защиты от электростатических зарядов, во время погрузочно-разгрузочных работ нельзя пользоваться телефонами.
- 7) Запрещено курить и зажигать открытое пламя рядом с кондиционером.

• Меры безопасности при транспортировке

- 1) Максимальный транспортировочный объем определяется в соответствии с местными нормативами и регламентами.
- 2) Эксплуатация транспортных средств, используемых для перевозки, осуществляется согласно местным законам и правилам.
- 3) Для транспортировки баллонов с хладагентом и кондиционеров, подлежащих техническому обслуживанию, следует использовать специальные транспортные средства. Открытая перевозка запрещена.
- 4) Противодождевые навесы или аналогичные защитные укрытия транспортных средств должны быть выполнены из огнестойких материалов.
- 5) Кузов транспортного средства должен быть оборудован устройством сигнализации утечки воспламеняющихся хладагентов.
- 6) В отсеке для транспортировки должно быть установлено устройство защиты от электростатических зарядов.
- 7) Кабина водителя должна быть оснащена сухими порошковыми огнетушителями или другими огнетушителями подходящего типа с актуальным сроком действия.
- 8) На борта и корму транспортных средств должны быть наклеены оранжево-белые или красно-белые светоотражающие полосы в качестве предупреждения участникам движения о необходимости сохранять дистанцию.
- 9) Транспортировка должна осуществляться с постоянной скоростью: быстрого и резкого разгона и торможения следует избегать.
- 10) Горючие грузы и грузы, являющиеся источником статического электричества, не подлежат совместной транспортировке.
- 11) Во время транспортировки следует избегать зон с повышенной температурой, также необходимо принять меры защиты на случай чрезмерного повышения температуры внутри корпуса.

• Меры безопасности при хранении

- 1) На период хранения кондиционеры должны быть упакованы таким образом, чтобы предотвратить утечки хладагента в результате механического повреждения блоков.
- 2) Максимальное количество оборудования, которое разрешается хранить в одном месте, определяется в соответствии с местными правилами и регламентами.

Инструкции по технике безопасности при монтаже

• Меры предосторожности при установке

ВНИМАНИЕ!

- ★ Минимальная площадь помещения, в котором допустима установка кондиционера на R32 без риска повышения концентрации хладагента в помещении выше критического уровня в случае его утечки, приводится в таблице ниже.
- ★ Допускается только однократное использование фланцевого соединения, повторное использование запрещено. Несоблюдение данного требования может негативно повлиять на герметичность системы.
- ★ Для подключения внутреннего/наружного блоков необходимо использовать неповрежденный кабель, соответствующий требованиям спецификаций и инструкций по монтажу и эксплуатации.

Минимальная площадь помещения

Хладагент	НПВ* кг/м ³	Суммарная заправка (кг) Минимальная площадь (м ²)						
		1.224	1.836	2.448	3.672	4.896	6.12	7.956
R32	0.306		3	6	13	23	36	60

• Основные проверки

- 1) Операции: чтобы свести к минимуму возможные риски, все операции должны выполняться в соответствии с инструкциями.
- 2) Зона монтажа: должна быть разделена и соответствующим образом изолирована. Проводить работы с оборудованием в закрытом пространстве категорически не рекомендуется. Перед запуском системы кондиционирования или перед высокотемпературными операциями следует обеспечить вентиляцию или проветривание площадки.
- 3) Проверка места установки: проверьте заправку хладагента, проверьте контур на утечки.
- 4) Проверка пожарной безопасности: в пределах доступа необходимо установить огнетушитель и запрещающий знак: "Не курить". Размещение рядом с кондиционером источников огня или высокой температуры недопустимо.

• Осмотр оборудования после снятия упаковки

1) Внутренний блок:

Внутренний блок поставляется заправленным азотом (в испарителе). В первую очередь после снятия упаковки следует проверить маркировку красного цвета, расположенную в верхней части зеленой пластиковой заглушки газовой трубы внутреннего блока. Наличие маркировки означает, что азот заправлен в систему. Затем для проверки присутствия азота в контуре необходимо нажать на черную пластиковую заглушку соединения жидкостной трубы испарителя. Отсутствие выпуска азота из внутреннего блока означает разгерметизацию контура, в этом случае монтировать блок нельзя.

2) Наружный блок:

Наружный блок проверяется на предмет утечек хладагента течеискателем, помещаемым внутрь транспортировочной упаковки. При выявлении утечек хладагента наружный блок должен быть передан в Сервисную службу, монтаж блока в этом случае проводить нельзя.

• Проверка монтажной позиции

- 1) Кондиционер нельзя устанавливать в помещении, площадь которого меньше значения, указанного на предупреждающем знаке на внутреннем блоке.
- 2) Наружный блок кондиционера, заправленный слабовоспламеняющимся хладагентом, не подлежит установке в закрытых помещениях.
- 3) Источники питания, выключатели и другие высокотемпературные устройства, например, масляные обогреватели и т.д., не следует размещать под внутренним блоком.
- 4) Контур питания должен быть оснащен проводом заземления и надежно заземлен.
- 5) Выполняя отверстие в стене с помощью перфоратора, заранее удостоверьтесь, что выбранная позиция не совпадает со встроенными инженерными коммуникациями (водопроводы/электрические кабели/газопроводы). Рекомендуется максимально использовать резервные сквозные отверстия в стенах.

• Правила безопасности при монтаже оборудования

- 1) На месте установки необходимо организовать хорошую вентиляцию (двери и окна открыты).
- 2) Открытое пламя или источники тепла (в том числе сварочные аппараты, сигареты, духовые шкафы), температура которых превышает 548°C, рядом с кондиционером, заправленным воспламеняющимся хладагентом, применять нельзя.
- 3) Необходимо предусмотреть меры защиты от электростатических зарядов, например, использовать одежду из хлопка и хлопчатобумажные перчатки.
- 4) Монтажная позиция выбирается с учетом удобства установки и обслуживания блока. Оборудование нельзя размещать рядом с источниками тепла, легковоспламеняющимися и огнеопасными средами.
- 5) При утечке хладагента из внутреннего блока во время монтажа вентиль наружного блока должен быть незамедлительно закрыт, окна - открыты, а весь персонал - эвакуирован. После обнаружения места утечки необходимо проверить содержание хладагента в помещении. Дальнейшие работы нельзя выполнять, пока концентрация рабочего вещества в помещении не снизится до безопасного уровня.
- 6) В случае повреждения оборудования необходимо доставить к месту обслуживания. Выполнять пайку трубопроводов хладагента на территории потребителя нельзя.
- 7) На входе/выходе воздуха из внутреннего и наружного блоков не должно быть никаких препятствий. Следует избегать размещения электроприборов, автоматических выключателей, розеток, ценных вещей и источников высокой температуры в непосредственной близости от внутреннего блока.



Источники огня рядом с кондиционером запрещены



Одежда из хлопчатобумажных тканей



Антистатические перчатки



Осторожно! Статическое электричество



Защитные очки



Читайте руководство по эксплуатации



Читайте сервисное руководство



Инструкции по эксплуатации; руководство по эксплуатации

- **Требования к электробезопасности**

- 1) При выполнении электромонтажных работ следует учитывать факторы окружающей среды (температуру, воздействие прямых солнечных лучей, осадков) и предусмотреть соответствующие меры защиты.
- 2) В качестве силового и коммуникационного кабелей разрешается использовать только медный провод в соответствии с местными стандартами.
- 3) Внутренний и наружный блоки должны быть надежно заземлены.
- 4) Сначала выполняется электроподключение наружного блока, а затем внутреннего блока. Питание на кондиционер может быть подано только после завершения работ по электромонтажу и подсоединению труб.
- 5) Оборудование должно подключаться к отдельному контуру сетевого электропитания. Необходимо установить устройство защиты от тока утечки соответствующего номинала.

- **Требования к квалификации монтажников**

Монтажные работы должны выполняться специалистами, получившими квалификационный сертификат, отвечающий требованиям национального законодательства.

- **Монтаж внутреннего блока**

1. Установка монтажного шаблона на стене

Позиция расположения внутреннего блока должна позволять беспрепятственное отведение конденсата и подсоединение к наружному блоку. В случае лево/правостороннего подведения дренажной трубки к внутреннему блоку или в случае если раструбное соединение Соединительный трубопровод должен подключаться к испарителю внутреннего блока посредством раструбного вальцованного соединения.

2. Прокладка труб

При прокладке трубопроводов хладагента, дренажного шланга и кабелей дренажный шланг и межблочный кабель прокладываются совместно, располагаясь, соответственно, снизу и сверху относительно друг друга. Совместная прокладка силовых и коммуникационных кабелей запрещена. Дренажные трубы (особенно проходящие внутри помещения и блока) должны быть закрыты теплоизоляционным материалом.

3. Опрессовка контура азотом (подробное описание приводится в соответствующем разделе данной инструкции)

1. После подключения соединительного трубопровода к испарителю выполните опрессовку контура испарителя азотом для выявления утечек.

Затем выполните подключение контура испарителя к 2-ходовому и 3-ходовому стопорным вентилям наружного блока. После чего опрессуйте контур хладагента азотом для выявления утечек. Подсоедините шланг, отходящий от манометрического коллектора, к сервисному порту стопорного вентиля наружного блока. Повышение давления в установке осуществляется ступенями, пока оно не достигнет целевой величины, на каждой ступени осуществляется контроль герметичности. Оставьте давление на уровне 3 МПа в течение 1 суток. Если давление не снижается, тестирование на утечки прошло успешно. Если в ходе выполнения перечисленных действий, давление снижается, это свидетельствует о наличии утечек. Опрессовка трассы кондиционера позволяет удостовериться в качестве соединений на вентилях, в местах вальцовки, пайки, по всей длине магистрали, а также проверить прочность соединений. При наличии падения давления проверьте все трубные соединения и элементы холодильного контура на наличие утечек на слух, с помощью мыльного пенного раствора или течеискателя. После обнаружения мест утечек устраните их пайкой или более плотным затягиванием гаек и проведите испытание на герметичность заново. После устранения утечек можно переходить к вакуумированию системы.

2. После подключения соединительного трубопровода выполните проверку на наличие утечек на участках от стопорного вентиля наружного блока до внутреннего блока. Для выявления утечек опрессуйте контур хладагента азотом. Подсоедините шланг, отходящий от манометрического коллектора, к сервисному порту стопорного вентиля. Повышение давления в установке осуществляется ступенями, пока оно не достигнет целевой величины, на каждой ступени осуществляется контроль герметичности. Оставьте давление на уровне 3 МПа в течение 1 суток. Если давление не снижается, тестирование на утечки прошло успешно. Если в ходе выполнения перечисленных действий, давление снижается, это свидетельствует о наличии утечек. Опрессовка трассы кондиционера позволяет удостовериться в качестве соединений на вентилях, в местах вальцовки, пайки, по всей длине магистрали, а также проверить прочность соединений. При наличии падения давления проверьте все трубные соединения и элементы холодильного контура на наличие утечек на слух, с помощью мыльного пенного раствора или течеискателя.

После обнаружения мест утечек устраните их пайкой или более плотным затягиванием гаек и проведите испытание на герметичность заново. После устранения утечек можно переходить к вакуумированию системы.

- **Монтаж наружного блока**

- 1) Установка и подключение

Примечания:

- а) В радиусе 3 м вокруг места установки блока не должно быть источников огня.
- б) Выявите с помощью течеискателя наличие утечек хладагента. Проверку необходимо осуществлять снизу.



Монтаж

Расположите наружный блок на фундаментном основании и надежно зафиксируйте его с помощью анкерных болтов. При установке блока на стене или поверхности крыши надежно закрепите опору во избежание падения или опрокидывания наружного блока из-за сильного ветра. Блок должен устанавливаться горизонтально.

Подсоединение трубопроводов хладагента

При соединении труб отцентрируйте их, заверните накидную гайку вручную на несколько оборотов, а затем затяните с помощью двух гаечных ключей. Крутящий момент при затяжке должен соответствовать допустимым значениям. Чрезмерное усилие затяжки может привести к разрушению соединительных элементов трубопровода и утечке хладагента.

• Вакуумирование

Для работ по вакуумированию, удалению неконденсирующихся примесей и осушке холодильного контура следует использовать вакуумный насос, способный после 5 минут работы обеспечить падение давления 65 Па, и цифровой вакуумметр. Вакуумирование контура осуществляется в течение часа после достижения разрежения 650Па. После окончания вакуумирования оставьте систему под вакуумом в течение часа, а затем проверьте, не повышается ли давление, т.е. не теряется ли вакуум. Повышение давления в системе свидетельствует о наличии влаги в контуре или утечках. Проведите проверку системы, устраните утечки и удалите влагу, а затем опять выполните вакуумирование. В случае отсутствия утечек откройте 2-ходовой и 3-ходовой стопорные вентили наружного блока.

• Выявление утечек

Проверка соединений труб наружного блока на предмет утечек выполняется путем использования мыльного раствора или течеискателя.

• Проверки после завершения монтажа и пробный пуск

Проверки после завершения монтажа

Требуется проверки	Последствия неправильной установки
Надежно ли зафиксирован блок на монтажной позиции	Падение блока, повышенные вибрация и шум работы
Отсутствуют ли утечки хладагента	Снижение хладо-/теплопроизводительности системы
Теплоизолированы ли соединительные участки трубопровода хладагента	Образование конденсата, просачивание воды
Беспрепятственно ли отводится конденсат из дренажного поддона	Образование конденсата, просачивание воды
Силовое питание соответствует паспортным данным	Сбой работы, выход из строя компонентов
Правильно ли подключены электрические кабели	Сбой работы, выход из строя компонентов
Правильно ли выполнено заземление	Поражение электрическим током
Соответствуют ли тип и характеристики кабеля требованиям нормативных документов	Сбой работы, выход из строя компонентов
Наличие препятствий на входе/выходе воздуха внутреннего/наружного блока	Снижение хладо-/теплопроизводительности системы
Сделана ли запись о длине трассы и величине заправки хладагента	Неизвестна величина заправки хладагента

Пробный пуск

1. Подготовка

- (1) До окончания электромонтажных работ и проверки системы на утечки, выполненной квалифицированными специалистами, подавать питание на подключаемый блок нельзя.
- (2) Удостоверьтесь в правильности подключения кабелей. Плотно фиксируйте провода к контактам клеммного блока.
- (3) Убедитесь, что 2-ходовой и 3-ходовой стопорные вентили открыты.
- (4) Все посторонние частицы (металлическая стружка, внешняя пыль, влага и инородные предметы) должны быть удалены из контура блока.

2. Процедура тестирования

- (1) Включите электропитание и нажмите кнопку "ON/OFF" ("Вкл/Выкл") на пульте дистанционного управления, после чего кондиционер начнет работать.
- (2) Воспользуйтесь кнопкой "Mode" для выбора режима работы: охлаждение, нагрев, вентиляция. Удостоверьтесь, что кондиционер работает в штатном режиме.

Перемещение блока на другую монтажную позицию

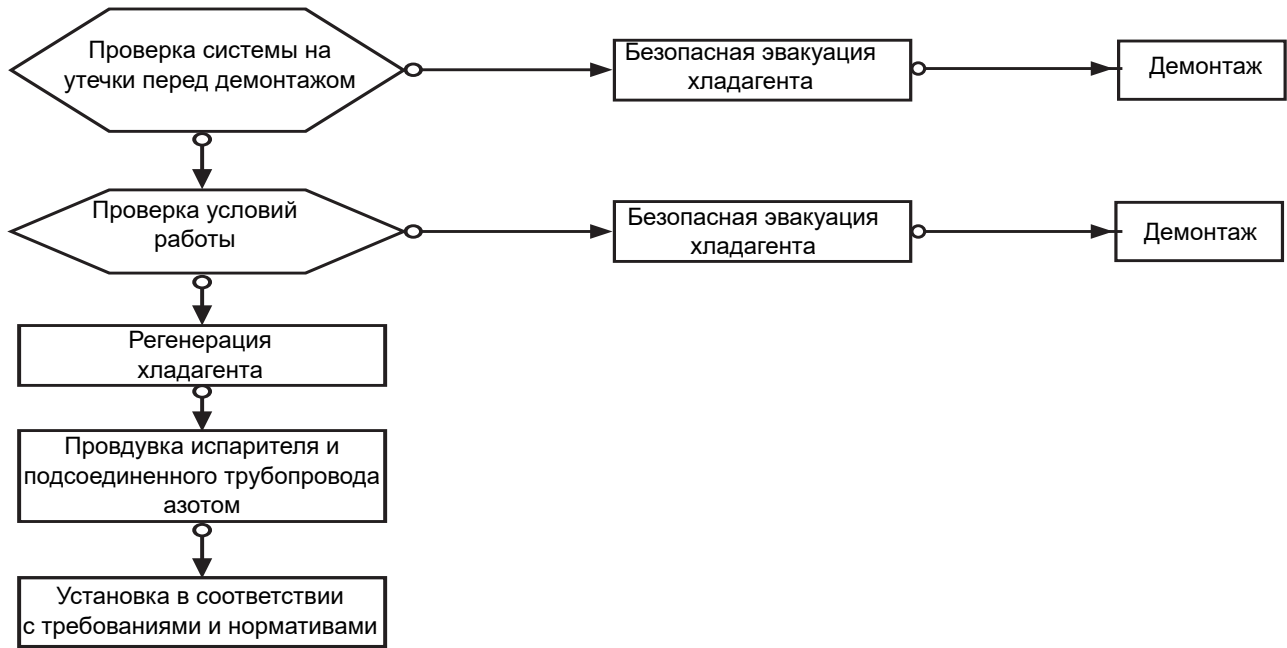

Примечание: в случае перемещения кондиционера на другую позицию отрежьте соединения газовой и жидкостной труб к внутреннему блоку при помощи трубореза. Дальнейшее подсоединение выполняется только после повторной развальцовки (аналогично для наружного блока).

Инструкции по обслуживанию

Меры предосторожности при сервисном обслуживании

Меры предосторожности

- В случае неисправностей, требующих сварки холодильных трубопроводов или компонентов системы на R32, запрещено проводить техническое обслуживание и ремонт месте установки.
- При неисправностях, подразумевающих гибочные работы и капитальный демонтаж теплообменника, например, разборку конденсатора, замену рамы наружного блока, осмотр и техническое обслуживание на месте установки проводить нельзя.
- При необходимости замены компрессора или других частей и компонентов холодильного контура техническое обслуживание месте установки проводить нельзя.
- При возникновении неисправностей, не требующих работ с хладагентом, вскрытия трубопроводов и аппаратов холодильного контура, допускается проведение обслуживания на месте монтажа: в том числе разрешено выполнять очистку холодильной системы, не требующую разборки и пайки элементов контура.
- В случае необходимости замены газового/жидкостного трубопровода отрежьте соединения газовой и жидкостной труб к испарителю внутреннего блока при помощи трубореза. Последующее подсоединение выполняется только после повторной развальцовки (аналогично для наружного блока).

Требования к квалификации специалистов Сервисной службы

1. Операторы и обслуживающий персонал, допущенные к работе с холодильным контуром, должны иметь сертификаты и дипломы, выданные профильными институтами и подтверждающими, что специалисты имеют достаточную квалификацию для работы с системами кондиционирования, в том числе для выполнения безопасной утилизации хладагентов в соответствии с законодательством.
2. Обслуживание и ремонт оборудования должны выполняться квалифицированными специалистами в соответствии с инструкциями и рекомендациями производителя, а также национальным законодательством, стандартами и нормативами.

Проверка зоны обслуживания

- Перед началом работы удостоверьтесь, что не произошло утечки хладагента в помещение.
- Площадь помещения, в котором проводятся работы по сервисному обслуживанию, определяется в соответствии с идентификационной табличкой блока.
- Во время выполнения работ по обслуживанию кондиционера должна осуществляться непрерывная вентиляция.
- Внутри помещения в зоне обслуживания не должно быть открытого пламени и источников тепла, температура которых превышает 548 °С и которые могут спровоцировать возгорание.
- Во время обслуживания телефоны и электронные устройства, способные вызвать электростатический разряд, должны быть выключены.
- Зона обслуживания должна быть оснащена сухим порошковым или углекислым огнетушителем, расположенным в пределах досягаемости.

Требования к зоне обслуживания

- В зоне обслуживания необходимо организовать вентиляцию с подпором. Поверхность площадки должна быть ровной. Обустройство зоны обслуживания в подвальных помещениях недопустимо.
- Зона, выделенная под пайку, должна быть отделена от остального пространства помещения, предназначенного для сервисного обслуживания, и четко обозначена. Между этими двумя зонами должно быть соблюдено безопасное расстояние.
- В месте обслуживания необходимо установить вентиляторы. Вытяжные, потолочные, напольные вентиляторы, а также выделенный вытяжной воздуховод могут применяться для вентиляции помещения и организации равномерного удаления воздуха для предотвращения скопления газа хладагента.
- Необходимо оборудовать помещение устройством обнаружения утечки воспламеняющихся хладагентов с соответствующей системой управления. Перед проведением работ по техническому обслуживанию следует проверить наличие и работоспособность данного оборудования.
- Необходимо использовать инструменты и приспособления, предназначенные специально для работы с R32. Применять инструменты (манометрический коллектор, заправочный шланг, детектор утечки газа, обратный клапан, заправочную станцию, акуумметр, устройство для регенерации хладагента), предназначенные для других хладагентов, запрещено. Несоблюдение данного требования может привести к смешиванию масел и/или хладагентов и попаданию влаги в систему и, как следствие, ухудшению свойств хладагента R32.
- Сетевой рубильник (взрывозащищенное исполнение) должен располагаться снаружи зоны сервисного обслуживания.
- Баллоны с азотом, ацетиленом и кислородом должны размещаться отдельно. Расстояние между перечисленными выше баллонами и рабочей зоной с открытым пламенем должно составлять не менее 6 метров. Для ацетиленовых баллонов необходимо предусмотреть обратный клапан. Цвет баллонов для ацетилена и кислорода должен соответствовать международным требованиям.
- В зоне обслуживания необходимо установить предупреждающий знак, запрещающий использование огня.
- Необходимо разместить в пределах досягаемости огнетушители, подходящие для электрических приборов, например, сухой порошковый или углекислый огнетушитель.
- Вентиляторы и другое электрооборудование в зоне обслуживания должны быть соответствующим образом установлены и закреплены. Использование временных проводов и розеток в зоне сервисного обслуживания недопустимо.

Методы обнаружения утечек

- Среда, в которой проводится проверка на утечки хладагента, должна быть свободна от потенциальных источников воспламенения.
- Обнаружение утечек с помощью галогенной лампы (или любого другого детектора с открытым пламенем) недопустимо.
- Выявление утечек для систем, заправленных воспламеняющимися хладагентами, рекомендуется выполнять с помощью электронного детектора утечек. В среде, в которой прибор калибруется, не должен присутствовать хладагент. Удостоверьтесь, что оборудование для обнаружения утечек не может вызвать возгорание и подходит для работы с определяемым хладагентом.
- Детектор утечки калибруется в процентном содержании определяемого хладагента (нижний концентрационный предел распространения пламени НКПР), уставка выставляется на срабатывание при определенной концентрации газа (25 % максимум).
- Растворы, используемые для обнаружения утечек, должны подходить для большинства хладагентов. Хлорсодержащие растворители использовать не рекомендуется во избежание химической реакции между хлором и хладагентом и коррозии медных трубопроводов.
- В случае подозрения на наличие утечки источник открытого пламени должен быть удален с монтажной площадки или потушен.
- В случае, если требуется произвести пайку места утечки, хладагент должен быть эвакуирован или откачан в сосуд, находящийся на максимальном удалении от места утечки, и изолирован стопорным вентилем. Пайка (до начала и в процессе) должна осуществляться в присутствии азота.

Инструкции по безопасности

- В зоне обслуживания необходимо организовать вентиляцию с подпором, нельзя закрывать все двери и окна.
- Любые операции с открытым огнем, в том числе сварка и курение, недопустимы. Пользоваться телефонами нельзя. Приготовление пищи с применением открытого огня не допускается, данная информация должна быть доведена до сведения пользователей оборудования.
- Во время технического обслуживания в засушливый сезон, когда относительная влажность составляет менее 40%, должны быть приняты меры по защите от электростатических зарядов, в том числе включающие использование одежды из хлопка и хлопчатобумажных перчаток.
- В случае обнаружения в ходе технического обслуживания утечки воспламеняющегося хладагента должна быть незамедлительно задействована принудительная вентиляция, а источник утечки устранен.
- При неисправностях, подразумевающих демонтаж холодильного контура, блок должен быть доставлен к месту обслуживания. Проводить пайку трубопровода хладагента на месте монтажа нельзя.
- Система кондиционирования должна быть надежно заземлена во время проведения сервисного обслуживания.
- Объем хладагента, заправленного в баллоны, не может превышать указанного значения. При транспортировке, а также размещении на монтажной или сервисной площадке баллоны с хладагентом должны закрепляться вертикально и храниться вдали от источников тепла, искрения и электрических приборов.

Техническое обслуживание компонентов

Требования к техническому обслуживанию

- Перед проведением работ выполните продувку контура сухим азотом. Затем выполните вакуумирование наружного блока. Продолжительность вакуумирования должна составлять не менее 30 минут. Продувка осуществляется подачей азота под давлением 1,5–2,0 МПа (30 секунд–1 минута) для выявления проблем. Техническое обслуживание холодильной установки допустимо только после полного удаления из контура остатков хладагента.
- Во время использования инструментов, в том числе заправочной станции, нельзя допускать смешение хладагентов разного типа. Суммарная длина трассы должна быть максимально сокращена насколько это возможно, чтобы снизить содержание хладагента.
- Баллоны с хладагентом должны храниться в вертикальном положении и быть надежно зафиксированы.
- Перед выполнением заправки система должна быть заземлена.
- Тип и объем заправленного хладагента должен соответствовать данным, указанным на шильде блока. Избыточная заправка недопустима.
- После выполнения обслуживания система должна быть надежно загерметизирована.
- В процессе выполнения работ по обслуживанию системы следует предотвратить нарушение или снижение исходного класса безопасности системы.

Техническое обслуживание электрических компонентов

- Демонтаж электрических компонентов во время обслуживания проводится после проверки системы на утечки хладагента специальным детектором, предназначенным для определяемого хладагента.
- После завершения обслуживания устройства защиты должны быть установлены на место, они не могут быть демонтированы или удалены.
- В случае обслуживания герметично закрытых компонентов перед открытием уплотнительной крышки кондиционер должен быть обесточен. При необходимости подачи питания следует обеспечить непрерывный мониторинг утечек в наиболее опасных местах, чтобы снизить возможные риски.
- При обслуживании электрических компонентов замена шкафа не влияет на уровень защиты.
- После завершения процедуры обслуживания удостоверьтесь, что герметичность не нарушена и уплотнительные материалы не потеряли из-за старения своих свойств, гарантирующих защиту от проникновения горючих газов. Только рекомендуемые изготовителем кондиционера запчасти могут быть использованы для замены.

Техническое обслуживание искробезопасных компонентов

Искробезопасными компонентами считаются компоненты, способные непрерывно работать в присутствии горючих газов без возникновения проблем.

- Перед выполнением любых работ по обслуживанию проверьте систему на наличие утечек и надежность заземления кондиционера.
- Если допустимое напряжение или сила тока могут быть превышены во время проведения сервисных работ, нельзя дополнительно устанавливать в цепи катушку индуктивности или конденсатор.
- Только рекомендуемые изготовителем кондиционера запчасти могут быть использованы для замены, несоблюдение данного требования может привести к пожару в случае утечки хладагента.
- Если во время проведения сервисных работ не требуется выполнять обслуживание трубопроводов хладагента, их следует надежно защитить от повреждения и, соответственно, появления утечек.
- После завершения работ по обслуживанию и до момента пробного запуска кондиционер должен быть проверен на утечки детектором или соответствующим раствором, также необходимо удостовериться в надежности заземления. Запуск системы допустим только при условии отсутствия утечек и при надежном заземлении.

Эвакуация и вакуумирование

Обслуживание и другие операции с холодильным контуром производятся в соответствии с обычными процедурами. Однако следует учитывать, что хладагент R32 является слабовоспламеняющимся.

Итак, требуется выполнять:

- Откачку хладагента;
- Очистку трубопроводов инертным газом;
- Вакуумирование;
- Повторную очистку трубопроводов инертным газом;
- Резку или пайку трубопроводов.

Хладагент должен быть эвакуирован в соответствующий баллон. Для обеспечения безопасности необходимо выполнить продувку системы азотом (бескислородный азот). Вероятно, описанную выше процедуру будет необходимо повторить несколько раз. Сжатый воздух или кислород нельзя использовать для продувки.

В процессе продувки азот подается в систему, находящуюся под вакуумом, доводя давление в контуре до рабочего значения. Впоследствии азот сбрасывается в атмосферу. Затем система может быть вакуумирована. Описанные выше шаги повторяются, пока хладагент полностью не удаляется из системы. Последняя партия азота, поданная в систему, сбрасывается в атмосферу.

Описанная выше процедура необходима в случае пайки трубопроводов.

Следует удостовериться, что рядом с вакуумным насосом нет источника пламени и что в зоне обслуживания организована вентиляция с подпором.

Пайка

- В зоне обслуживания необходимо организовать вентиляцию с подпором. После завершения работ по сервисному обслуживанию необходимо выполнить вакуумирование контура кондиционера в соответствии с приведенными выше рекомендациями, хладагент может быть откачан на сторону наружного блока.
- Перед пайкой наружного блока следует удостовериться, что хладагент из наружного блока полностью удален. Выполнены его эвакуация и очистка.
- Ни при каких обстоятельствах трубопроводы хладагента не могут быть обрезаны с помощью сварочного пистолета. Разборка трубопроводов должна выполняться с помощью трубореза, работы по разборке следует проводить рядом с вентиляционными отверстиями.

Процедура заправки хладагента

Следующие требования добавлены к обычной методике, принятой при обслуживании холодильных систем:

- Во время использования инструментов, в том числе заправочной станции, следует предотвратить смешение хладагентов разного типа. Суммарная длина трассы должна быть максимально сокращена, чтобы снизить объем заправки хладагента.
- Баллоны с хладагентом должны храниться в вертикальном положении и быть надежно зафиксированы.
- Перед выполнением заправки система должна быть заземлена.
- После заправки системы на блок должна быть наклеена этикетка с указанием объема заправленного хладагента.
- Избыточная заправка недопустима. Хладагент следует заправлять медленно.
- В случае обнаружения утечки заправку хладагента проводить нельзя до устранения проблемы.
- Во время заправки количество хладагента измеряется с помощью электронных или пружинных весов. Соединительный шланг между баллоном с хладагентом и зарядной станцией не должен быть натянут. Несоблюдение данного требования может привести к снижению точности измерения из-за сужения шланга.

Требования к месту хранения хладагента:

- Баллоны с хладагентом должны храниться при температуре окружающей среды в диапазоне $-10\sim 50^{\circ}$. Место хранения должно быть обеспечено вентиляцией с подпором, также следует предусмотреть соответствующие предупреждающие надписи.
- Инструменты, предназначенные для операций с хладагентом, должны храниться и использоваться отдельно. Инструменты нельзя использовать для хладагентов разного типа.

Утилизация оборудования и регенерация хладагента

Утилизация и сдача в отходы

Демонтировать кондиционер перед утилизацией и сдачей в отходы должны специалисты, знающие действующие нормативы и правила в отношении данного оборудования. Хладагент рекомендуется направлять на регенерацию. В случае его дальнейшего использования необходимо выполнить анализ пробы хладагента и масла.

- (1) Оборудование и порядок его эксплуатации должны быть хорошо изучены;
- (2) Электропитание должно быть отключено;
- (3) Проверьте следующее перед утилизацией:
 - Устройства должны быть удобными и подходить для работы с баллоном хладагента (при необходимости);
 - Все личные средства защиты должны быть в наличии, и их следует использовать надлежащим образом;
 - Процедура регенерации должна выполняться квалифицированным персоналом;
 - Станция регенерации и баллоны должны отвечать требованиям соответствующих стандартов;
- (4) Система кондиционирования должна быть вакуумирована, если это возможно;

- (5) В случае невозможности достичь предустановленного уровня вакуума. вакуумирование следует осуществлять с разных точек, чтобы откачать хладагент в каждой части системы;
- (6) Перед запуском станции регенерации удостоверьтесь, что емкости баллонов достаточно для эвакуируемого хладагента;
- (7) Станция регенерации должна запускаться и работать согласно инструкции по эксплуатации завода-изготовителя;
- (8) Баллоны нельзя заправлять полностью (объем заправленного хладагента не должен превышать 80% от вместимости баллона)
- (9) Максимальное рабочее давление баллонов не может быть превышено даже на короткий период;
- (10) После завершения заправки, баллон и оборудование должны быть быстро эвакуированы, а все стопорные вентили на оборудовании должны быть закрыты;
- (11) До очистки и выполнения анализа восстановленный хладагент нельзя заправлять в другую холодильную систему.

Примечание:

После завершения демонтажа и эвакуации хладагента кондиционер должен быть промаркирован соответствующим образом (с указанием даты и подписью). Маркировка на блоке также должна содержать информацию о заправке контура слабовоспламеняющимся хладагентом.

Регенерация хладагента

Во время технического обслуживания или в процессе утилизации оборудования хладагент, заправленный в контур, должен быть эвакуирован. Рекомендуется провести его тщательную очистку.

Хладагент можно откачивать только в специальный баллон для сбора хладагента, емкость которого соответствует объему заправки системы. Каждый используемый баллон должен быть предназначен только для определенного восстанавливаемого хладагента и промаркирован соответствующим образом. Баллоны должны быть оборудованы клапанами сброса давления и стопорными вентилями. Пустой баллон необходимо вакуумировать перед использованием и желателен хранить при нормальной температуре.

К станции регенерации должна быть приложена инструкция по эксплуатации, облегчающая поиск информации. Станция регенерации должна подходить для работы с воспламеняющимся хладагентом. Должно быть предусмотрено взвешивающее устройство с сертификатом о калировке. Со шлангами должны использоваться съемные герметичные соединения. В целях предотвращения пожара в случае утечки хладагента перед использованием станции регенерации осуществляется проверка ее работоспособности и правильности обслуживания, а также герметичности всех электрических компонентов устройства. Если у Вас возникли сомнения, проконсультируйтесь с производителем.

Восстановленный хладагент должен быть доставлен обратно на завод в соответствующих баллонах с приложенными инструкциями по транспортировке. Смешение хладагентов разного типа в станции регенерации (особенно баллонах) недопустимо.

Во время транспортировки отсек, в которой загружаются кондиционеры на воспламеняющемся хладагенте, не может быть закрыт герметично. В автомобиле, предназначенном для транспортировки, должно быть установлено устройство защиты от электростатических зарядов. Во время транспортировки, погрузки и разгрузки кондиционеров должны быть приняты необходимые меры по защите блоков от повреждений.

При демонтаже компрессора или очистке компрессорного масла следует выполнить вакуумирование компрессора до необходимого уровня для гарантированного удаления остатков воспламеняющегося хладагента из смазочного масла. Вакуумирование должно быть выполнено до отправки компрессора производителю. Процесс вакуумирования можно ускорить путем подогрева картера компрессора. Следует обеспечить безопасность слива масла из системы.

Монтажная схема соединения наружного и внутреннего блоков

Система предназначена для работы на хладагенте R32.

Монтажные инструкции для внутренних блоков приведены в руководстве по монтажу, входящему в комплект поставки оборудования (схема относится к настенному внутреннему блоку).

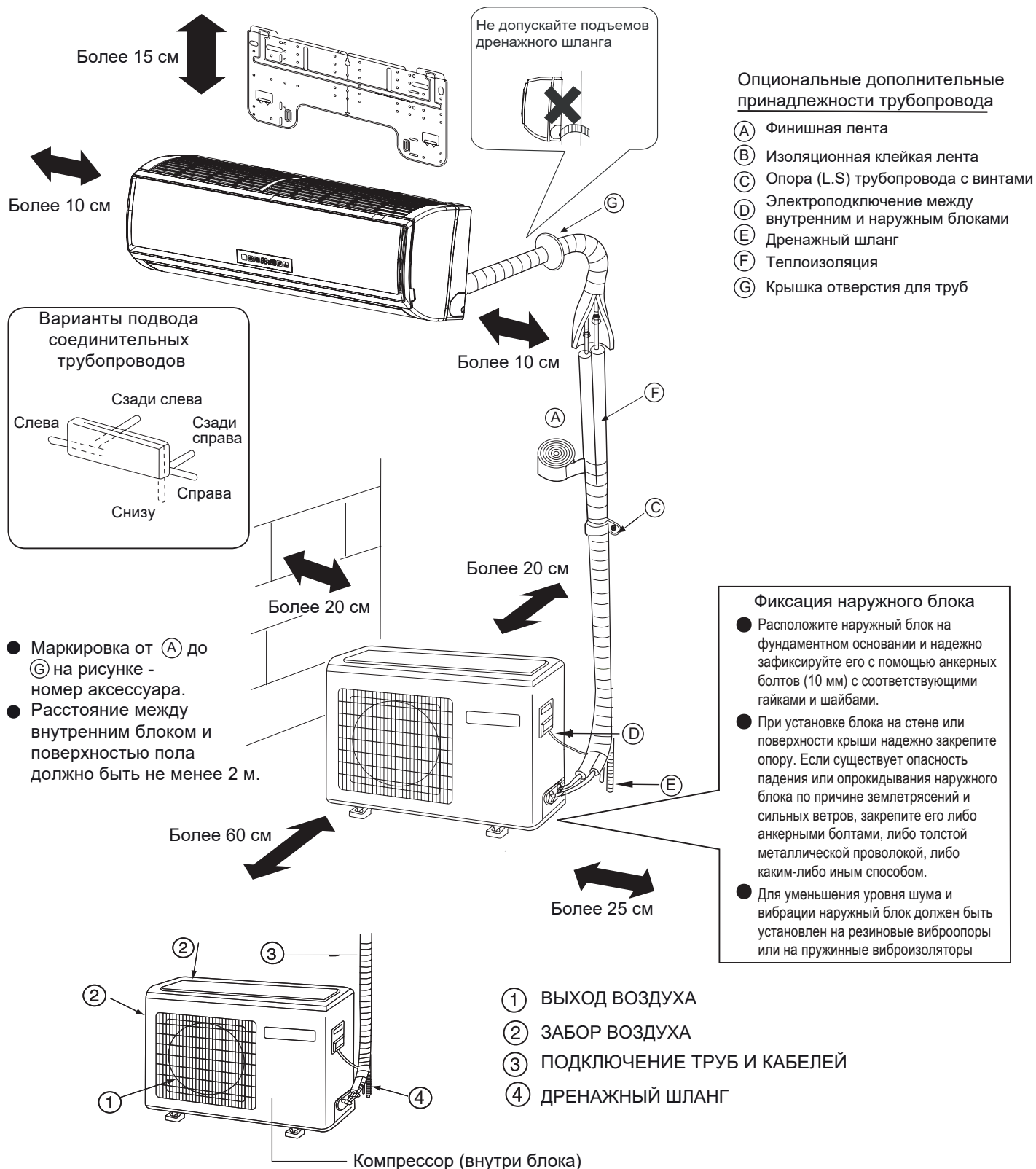

При использовании левостороннего отвода конденсата убедитесь в наличии сквозного отверстия.

На рисунках для информации изображен примерный вид оборудования, который может отличаться от реального устройства.

Инструкции по технике безопасности

Внимательное прочтение и соблюдение нижеприведенных правил является гарантией безопасной и корректной работы агрегата.

Приведенные ниже меры предосторожности подразделяются на три категории и подлежат неукоснительному исполнению.

- ⚠ ВНИМАНИЕ!** Несоблюдение данных правил может привести к смерти и серьезным травмам обслуживающего персонала
- ⚠ ПРЕДУПРЕЖДЕНИЕ!** Несоблюдение данных правил может нанести вред здоровью, привести к поломке оборудования и иметь серьезные последствия.

РЕКОМЕНДАЦИИ: Соблюдение данных требований необходимо для корректной работы агрегата. Используемые в инструкции обозначения.

- ⊘ Знак предупреждает о действиях, которые рекомендуется не совершать.
- ⓘ Знак обозначает инструкции и предписания, которым необходимо строго следовать.
- ⚡ Знак указывает на необходимость заземления.
- ⚡ Знак предупреждает о возможности поражения электрическим током (данный символ присутствует на идентификационной таблице блока).

После ознакомления с инструкцией ее следует передать пользователю. Данное руководство должно храниться в непосредственной близости от агрегата, чтобы в случае необходимости выполнения работ по ремонту или переустановке блока обслуживающий персонал, всегда мог обратиться к нему.

В случае передачи блока новому пользователю данное руководство должно передаваться вместе с агрегатом.

Удостоверьтесь, что приведенные ниже меры предосторожности неукоснительно соблюдаются.

⚠ ВНИМАНИЕ!	
<ul style="list-style-type: none">• В случае возникновения аномальных явлений (искрения, появления запаха дыма и т.д.) немедленно выключите электропитание блока и свяжитесь с поставщиком оборудования для получения дальнейших инструкций. Откройте окно и проветрите помещение. Дальнейшая эксплуатация может привести к выходу из строя, поражению электрическим током и возгоранию.• После длительной эксплуатации кондиционера опорное основание нуждается в тщательном осмотре с целью выявления каких-либо возможных повреждений. Разрушение опорного основания может привести к падению блока и, как следствие, к несчастным случаям.	<ul style="list-style-type: none">• Не снимайте защитную решетку вентилятора наружного блока. Отсутствие защитной решетки может привести к травмам обслуживающего персонала, в частности, к повреждению конечностей.• Обслуживание и ремонт оборудования должны осуществляться авторизованными дилерами. Обслуживание агрегата неквалифицированным персоналом может привести к утечкам, поражению электрическим током и возгоранию оборудования.

⚠ ВНИМАНИЕ!	
<ul style="list-style-type: none">• Запрещается вставать, сидеть или класть какие-либо предметы на наружный блок. Падение людей и предметов с наружного блока может привести к несчастным случаям.• Не прикасайтесь к агрегату влажными руками. В противном случае существует риск поражения электрическим током.• Используйте взрывозащищенные предохранители соответствующего номинала. Замена предохранителей какими-либо другими устройствами и проводами может привести к поломке оборудования и его возгоранию.• Дренажный трубопровод должен соответствовать предъявляемым требованиям. В противном случае возможны протечки воды.• Установите автоматический выключатель с защитой от токовых утечек. Несоблюдение данного требования может привести к поражению электрическим током.	<ul style="list-style-type: none">• Кондиционер не должен устанавливаться в средах, содержащих легковоспламеняющиеся газы, поскольку установка в подобных местах может привести к возгоранию. Установка кондиционера должна производиться авторизованными дилерами. Монтаж агрегата неквалифицированным персоналом может привести к утечкам, поражению электрическим током и возгоранию оборудования.• Тесты на выявление утечек должны производиться авторизованными дилерами. В случае установки кондиционера в помещении малой площади необходимо строго соблюдать установленные сроки проверок на выявление утечек во избежание несчастных случаев.• Демонтаж или повторная установка кондиционера должны производиться авторизованными дилерами. Обслуживание агрегата неквалифицированным персоналом может привести к утечкам, поражению электрическим током и возгоранию оборудования.• Предусмотрите наличие заземляющего провода. Заземляющий провод не должен подключаться к фреоновым, дренажным трубопроводам, телефонным кабелям и молниеотводам.

⚠ ВНИМАНИЕ!

- | | |
|--|--|
| <ul style="list-style-type: none">• Все работы по установке оборудования должны производиться квалифицированным персоналом. Некорректная установка агрегата может привести к утечкам воды, поражению электрическим током и возгоранию оборудования.• Устанавливайте блок на плоскую прочную поверхность, способную выдержать вес агрегата. В противном случае возможно опрокидывание агрегата и, как следствие, его поломка и риск возникновения несчастных случаев.• Используйте кабели указанных в спецификации сечений и типа. Убедитесь в надежности всех электроподключений и плотном зажиме контактов в клеммных разъемах - необходимо исключить внешнее воздействие на клеммы. Ослабление контактов может привести к перегреву и возгоранию оборудования.• Если место установки подвержено землетрясениям, сильным порывам ветра или ураганам, необходимо принять дополнительные меры по защите оборудования. Отсутствие защитных мер может привести к опрокидыванию агрегата.• Не производите самостоятельно никаких работ по изменению или модификации оборудования. В случае возникновения проблем обращайтесь к дилеру. Некорректное обслуживание и ремонт агрегата могут привести к поражению электрическим током, короткому замыканию, утечкам воды, риску возгорания и поломке оборудования. | <ul style="list-style-type: none">• Оборудование должно устанавливаться строго согласно данной инструкции. Ошибки в процессе установки могут привести к поражению электрическим током, утечкам и риску возгорания.• Все электроподключения должны осуществляться согласно местным и национальным стандартам, а также в строгом соответствии с данной инструкцией. Агрегат должен иметь независимый силовой контур. Некорректные электроподключения или подключение к сети, рассчитанной на меньшую мощность, могут привести к поражению электрическим током и возгоранию.• Разводка электропроводов не должна мешать надежному креплению крышки электрической коробки. Ненадежная фиксация крышки электр. коробки может привести к попаданию пыли и/или воды в электрическую секцию блока и, соответственно, к поражению электрическим током, возгоранию.• Для заправки кондиционера, выполняемой при его монтаже, переустановке или ремонте, можно использовать только тот хладагент, который указан на шильде наружного блока, т.е. R32. Применение других хладагентов может привести к нанесению вреда здоровью человека, а также к неисправностям и выходу кондиционера из строя. |
|--|--|

⚠ ВНИМАНИЕ!

- | | |
|---|---|
| <ul style="list-style-type: none">• Не прикасайтесь к ребрам теплообменника незащищенными руками. Острые края ребер могут стать причиной порезов.• В случае утечки хладагента помещение необходимо проветрить. Внимание: контакт хладагента с пламенем приводит к образованию токсичного газа и может вызвать пожар или взрыв.• Не пытайтесь заблокировать или изменить настройки устройств защиты кондиционера. Блокировка устройств защиты, таких как реле давления, термopредохранитель или использование запасных частей, не получивших одобрения дилеров и специалистов, могут привести к пожару или взрыву. | <ul style="list-style-type: none">• При установке блока в небольших помещениях убедитесь, что концентрация хладагента в воздухе помещения в случае утечки не будет превышать ПДК. Пары хладагента вытесняют воздух из помещения, что может привести к недостатку кислорода. Для подробной информации обратитесь к поставщику.• В случае возникновения необходимости перемещения блока обращайтесь к дилеру. Обслуживание агрегата неквалифицированным персоналом может привести к утечкам, поражению электрическим током и возгоранию оборудования.• После завершения работ по сервисному обслуживанию и ремонту проверьте систему на отсутствие утечек хладагента. В случае утечки хладагента в помещении его контакт с нагревательными приборами, такими как калорифер, плита или электрогриль, может привести к выделению токсичного газа, пожару или взрыву.• Используйте оригинальные аксессуары и запасные части при установке оборудования. В противном случае возможен риск поражения электрическим током, образование утечек, возгорание и взрыв. |
|---|---|

Меры предосторожности при работе с оборудованием на фреоне R32

⚠ ПРЕДОСТЕРЕЖЕНИЕ!

Никогда не используйте трубы, бывшие в употреблении.

- Хлорсодержащие загрязняющие примеси, которые присутствуют в остатках масла и хладагента от прежней холодильной системы, приводят к ухудшению свойств синтетического масла для R32.
- Хладагент R32 является хладагентом высокого давления - его использование в старом фреонопроводе может привести к разрыву труб.

Внутренняя и внешняя поверхности труб должны быть свободны от окислов, металлической стружки, пыли, масла, влаги и других загрязняющих веществ.

- Попадание грязи или воды в холодильный контур ведёт к загрязнению масла и выходу из строя компрессора.

Следует использовать вакуумный насос с обратным клапаном.

- Для предотвращения попадания смазочного масла из насоса в контур холодильной установки и, как следствие, закисания холодильного масла, насос должен быть оснащен обратным клапаном.

Необходимо использовать инструменты и приспособления, предназначенные специально для работы с R32. Применять инструменты (манометрический коллектор, заправочный шланг, детектор утечки газа, обратный клапан, заправочную станцию, вакуумметр, устройство для регенерации хладагента), предназначенные для других хладагентов, запрещено.

- Несоблюдение данного требования может привести к смешиванию масел и/или хладагентов и попаданию влаги в систему и, как следствие, ухудшению свойств хладагента R32.

- Отсутствие хлора в хладагенте R32 является причиной невозможности использования детекторов утечки, предназначенных для хлорсодержащих хладагентов.

⚠ ПРЕДОСТЕРЕЖЕНИЕ!

Во время проведения монтажных работ трубы необходимо хранить в помещении. Концевые отверстия труб должны оставаться загерметизированными до момента пайки. Колена, соединения должны храниться в пластиковых пакетах.

- Попадание грязи, пыли или воды в холодильный контур ведёт к ухудшению свойств масла и возможному выходу из строя компрессора.

Используйте небольшое количество синтетического, полиэфирного или алкилбензолного масла для нанесения на конусные гайки и фланцевые соединения.

- Проникновение минерального масла в контур приводит к ухудшению свойств холодильного масла для R32.

- Заправка фреона R32 должна производиться только в жидкой фазе. Использование газообразного хладагента приводит к изменению его состава и падению производительности.

- Не используйте заправочный баллон. Это может привести к изменению состава хладагента.

Необходимо проявлять осторожность при использовании инструментов

- Попадание грязи, пыли или воды в холодильный контур ведёт к ухудшению свойств масла.

Данная система предназначена для работы только на хладагенте R32.

- Использование другого хладагента (например, R22) приводит к ухудшению свойств хладагента R32.

Проверки перед выполнением монтажа блока

⚠ ПРЕДОСТЕРЕЖЕНИЕ!

- Не используйте кондиционер для не предусмотренных производителем целей. Например, для охлаждения точных приборов, пищевых продуктов, растений, животных или художественных произведений. В противном случае их состояние может ухудшиться.

- Кондиционер нельзя устанавливать в местах, где есть опасность утечки воспламеняющегося газа. Несоблюдение данного требования может привести к пожару.

- Эксплуатация кондиционера в зонах с повышенным содержанием в воздухе пара, масляного тумана, паров кислот, щелочных растворителей или специализированных аэрозолей может привести к ухудшению эксплуатационных характеристик или выходу из строя системы кондиционирования, а также увеличивает риск поражения электрическим током и возгорания.

- Присутствие в воздухе органических растворителей, коррозирующих газов (сернистые соединения, аммиак, кислоты) приводит к коррозии, что может стать причиной утечки воды или хладагента.

При установке блока в больницах, примите необходимые меры против шума.

- Высокочастотное медицинское оборудование может служить помехой работе кондиционера или сам блок кондиционера может нарушать нормальную работу медицинского оборудования.

Не располагайте под блоком вещи, которые могут быть испорчены влагой.

- При уровне влажности выше 80% или засорении дренажной системы из внутреннего блока может капать вода.

- Для предотвращения протекания воды из наружных блоков рекомендуется предусмотреть установку централизованной дренажной системы для наружного блока.

Перед установкой (перемещением) блока или выполнением электроподключения

⚠ ПРЕДУПРЕЖДЕНИЕ!	
<p>Кондиционер должен быть заземлен.</p> <ul style="list-style-type: none">•Заземляющий кабель не должен подключаться к фреоновым, дренажным трубопроводам, телефонным кабелям и молниеотводам. Некорректное подключение может привести к поражению электрическим током, помехам, повреждению блока или возгоранию. <p>Убедитесь, что провода не натянуты.</p> <ul style="list-style-type: none">•Если провода натянуты, это может стать причиной обрыва, нагрева и/или появления дыма и возгорания. <p>В силовом контуре необходимо предусмотреть автоматический взрывозащищенный выключатель с защитой от токовых утечек.</p> <ul style="list-style-type: none">•В противном случае существует риск поражения электрическим током, появления дыма или возгорания. <p>Используйте автоматические выключатели и предохранители только указанного номинала.</p> <ul style="list-style-type: none">•Использование предохранителей завышенного номинала, стальных или медных проводов вместо предохранителей может привести к повреждению блока или возгоранию.	<p>Запрещается распылять воду на кондиционер, а также погружать его в воду.</p> <ul style="list-style-type: none">•При попадании воды на блок возникает опасность поражения электрическим током. <p>После длительной эксплуатации кондиционера опорное основание нуждается в тщательном осмотре с целью выявления каких-либо возможных повреждений.</p> <ul style="list-style-type: none">•Разрушение опорного основания может привести к падению блока и, как следствие, к несчастным случаям. <p>Для отвода конденсата установите дренажный трубопровод, - следуя рекомендациям, описанным в данном руководстве, теплоизолируйте дренажный трубопровод во избежание образования конденсата на его поверхности.</p> <ul style="list-style-type: none">•Некорректное подключение дренажного трубопровода может привести к утечкам конденсата и порче имущества. <p>Правильно утилизируйте упаковочный материал.</p> <ul style="list-style-type: none">•Упаковка может содержать гвозди. Правильно избавьтесь от них, чтобы не пораниться.•Пластиковые пакеты представляют угрозу для детей. Перед утилизацией порвите пластиковые пакеты.

Перед выполнением тестирования

⚠ ПРЕДУПРЕЖДЕНИЕ!	
<p>Не включайте/выключайте блок мокрыми руками, во избежание поражения электрическим током.</p> <p>Не дотрагивайтесь до трубопроводов хладагента голыми руками во время работы или сразу после отключения.</p> <ul style="list-style-type: none">•В зависимости от состояния хладагента в системе, определенные части блока, такие как трубопроводы и компрессор, могут стать очень холодными или горячими и нанести вред здоровью (обморожение или ожег). <p>Не эксплуатируйте блок, не установив на место защитные панели и решетки.</p> <ul style="list-style-type: none">•Они закрывают доступ к вращающимся, нагретым до высокой температуры и находящимся под высоким напряжением компонентам блока.	<p>Не отключайте электропитание сразу после выключения прибора.</p> <ul style="list-style-type: none">•Отключать питание можно не ранее чем через 5 минут после выключения блока. В противном случае может возникнуть утечка воды или другие проблемы. <p>Не эксплуатируйте кондиционер без воздушных фильтров.</p> <ul style="list-style-type: none">•Частицы пыли в воздухе могут засорить систему и привести к поломке блока.

Необходимые проверки

1. Проверьте, какой тип хладагента используется в кондиционере. Данное оборудование предназначено для работы на хладагенте R32.
2. Ознакомьтесь с данными, касающимися контура хладагента и свойств используемого хладагента, приведенными в сервисном руководстве.
3. Внимательно ознакомьтесь с предостережениями по соблюдению техники безопасности, приведенные в начале данного руководства.
4. При взаимодействии хладагента с открытым пламенем (например, в случае утечки хладагента из системы) образуется токсичный газ - фтороводородная кислота. В связи с этим необходимо обеспечить хорошую вентиляцию рабочего места.

ПРЕДОСТЕРЕЖЕНИЕ!

- При замене старого соединительного трубопровода новые межблочные линии необходимо устанавливать сразу же после демонтажа старых труб, чтобы избежать попадания влаги в контур.
- Примеси хлора, который содержится в старых ГФХУ, например, в R22, могут ухудшить свойства холодильного масла, применяющегося с новыми типами хладагентов.

Необходимые инструменты и материалы

Приготовьте следующие инструменты и материалы, необходимые для установки и сервисного обслуживания системы, использующей хладагент R32/R410A.

1. Используются только для работы с R32 (не используются с R22 или R407C).

Инструмент/материал	Назначение	Примечание
Манометрический коллектор	Заправка, эвакуация хладагента	5.09 МПа на стороне высокого давления
Заправочный шланг	Заправка, эвакуация хладагента	Увеличенный диаметр и прочность шланга
Станция сбора хладагента	Сбор хладагента	
Баллон с хладагентом	Заправка хладагента	На баллоне должен быть указан тип хладагента R-32
Заправочный щупер баллона	Заправка хладагента	Увеличенный диаметр щупера
Накидная гайка для вальцов.соединения	Для межблочного соединения труб	Накидная гайка Типа 2

2. Инструменты и материалы, которые используются для работы с R32 с некоторыми ограничениями

Инструмент/материал	Назначение	Примечание
Течеискатель	Для определения утечек хладагента	Может использоваться для хладагентов ГФУ
Вакуумный насос	Для осушения вакуумированием	Насос должен быть оснащен обратным клапаном
Расширительный инструмент	Для развальцовки труб	Отличие в размерах раструба вальцовочного соединения
Станция сбора хладагента	Сбор хладагента	Может использоваться, если предназначена для R32

3. Инструменты и материалы, которые используются для работы с R22 или R407C, а также могут быть использованы с R32

Инструмент/материал	Назначение	Примечание
Вакуум. насос с обратным клапаном	Для осушения вакуумированием	
Трубогиб	Для сгибания труб	
Динамометрический ключ	Для затягивания накидных гаек	Только Ø12.70 (1/2") и Ø15.88 (5/8") имеют увеличенный размер вальцов. соединения
Труборез	Для отрезания труб	
Горелка для пайки и баллон с азотом	Пайка труб	
Дозатор заправки хладагента	Заправка хладагента	
Вакуумметр	Контроль глубины вакуума	

4. Инструменты и материалы, которые нельзя использовать для работы с R32

Инструмент/материал	Назначение	Примечание
Заправочный баллон	Заправка хладагента	Тип хладагента не R32

Инструменты для работы с хладагентом R32 следует хранить и применять таким образом, чтобы не допускать попадания влаги и пыли в контур.

Спецификация труб

Тип используемых медных труб (справочная информация)

Макс. рабочее давление	Применяемый хладагент
3.4 МПа	R22, R407C
4.3 МПа	R410A R32

- Следует использовать трубы, соответствующие региональным стандартам.

Материал труб / толщина стенки трубы

Материал труб для контура хладагента: медная бесшовная труба деоксидированная фосфором; ГОСТ 21646-2003. Учитывая, что рабочее давление в системе на хладагенте R32 выше, чем в системах с R22, радиальная толщина стенки трубы должна быть не менее той, что указана в нижеприведенной таблице, чтобы обеспечить безопасность работы при использовании хладагента R32. Трубы с толщиной стенки 0.7 мм и менее использовать нельзя.

Диаметр (мм)	Диаметр (")	Толщина трубы (мм)	Тип трубы
Φ 6.35	1/4"	0.8t	Мягкие гибкие трубы (тип O)
Φ 9.52	3/8"	0.8t	
Φ 12.7	1/2"	0.8t	
Φ 15.88	5/8"	1.0t	
Φ 19.05	3/4"	1.0t	Полужесткие (1/2H) и жесткие (тип H)

- Несмотря на возможность использования мягких труб типа O с диаметром до Ø19.05 (3/4") со старыми хладагентами, для систем с хладагентом R32 следует применять трубы полужесткого типа-1/2H. Мягкие трубы типа O можно использовать, если диаметр трубы Ø19.05 и толщина стенки 1.2мм.
- В таблице приведены технические требования Японского стандарта. Используя эту таблицу как справку, можно выбрать трубы, соответствующие региональным техническим требованиям.

Диаметр раструба при вальцовочном соединении (только для труб типа O)

Диаметр раструба вальцовочного соединения для систем с R32 должен быть больше, чем для систем с R22 в целях увеличения герметичности соединения.

Диаметр раструба вальцовочного соединения (Размер А в мм).

Наружный диаметр трубы в мм	Диаметр в дюймах	Размер А в мм	
		R32	R22
Φ6.35	1/4"	9.1	9.0
Φ9.52	3/8"	13.2	13.0
Φ12.7	1/2"	16.6	16.2
Φ15.88	5/8"	19.7	19.4
Φ19.05	3/4"	24.0	23.3

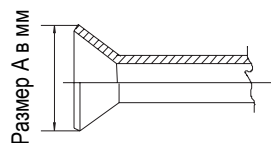

Развальцовку трубы следует выполнять специальным расширительным инструментом для R32. При развальцовке труб с R32 с использованием обычного расширительного инструмента, необходимо чтобы выступ медной трубки за шаблон, был в диапазоне от 1.0 до 1.5мм. Также при использовании обычного расширительного инструмента выступающий отрезок трубы рекомендуется отмерять измерительным инструментом для медной трубы.

Накидная гайка

Для повышения прочности соединения в системах с хладагентом R32 следует использовать накидные гайки типа 2, а не типа 1 как с R22 (см. Таблицу). Таким образом, размер накидных гаек для некоторых диаметров труб отличается от тех, что применяются для систем с R22.

Наружный диаметр трубы в мм	Диаметр в дюймах	Размер В в мм	
		R32 (Тип 2)	R22 (Тип 1)
Φ6.35	1/4"	17.0	17.0
Φ9.52	3/8"	22.0	22.0
Φ12.7	1/2"	26.0	24.0
Φ15.88	5/8"	29.0	27.0
Φ19.05	3/4"	36.0	36.0

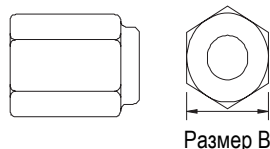

- В таблице приведены технические требования Японского стандарта. Используя эту таблицу как справку, можно подобрать накидные гайки, соответствующие региональным техническим требованиям.

Проверка трубопровода хладагента на герметичность

Процедура тестирования системы с хладагентом R32 на герметичность является стандартной. Следует иметь в виду, что течеискатели для R22 и R410 не подходят для обнаружения утечек хладагента R32.

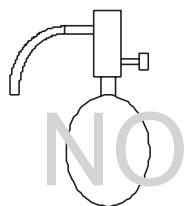

Галоидная лампа

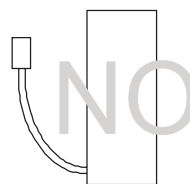

Течеискатель R22 и R407

При проверке трубопровода на герметичность необходимо выполнить следующее:

1. Для опрессовки холодильного контура используйте сжатый азот. Доведите давление азота в контуре до требуемого проектного значения, а затем проверьте герметичность системы, принимая во внимание колебания температуры окружающей среды.
2. При выявлении утечек с помощью опрессовки хладагентом, убедитесь, что используется R32.
3. Хладагент R32 необходимо заправлять только в жидкой фазе.

Предупреждения:

1. Нельзя использовать для опрессовки контура хладагента кислород, т.к. это может привести к взрыву.
2. Использование для заправки газообразного R32 может привести к изменению состава хладагента и использовать его уже будет нельзя.

Вакуумирование

1. Вакуумный насос с обратным клапаном

Вакуумный насос с обратным клапаном необходим для предотвращения перетекания масла насоса в холодильный контур при отключении питания насоса (аварийной остановке). Допустима установка обратного клапана на уже используемом насосе.

2. Вакуумный насос стандартной производительности

Следует использовать насос, способный после 5 минут работы обеспечить падение давления 65Па. Насос необходимо поддерживать в исправном состоянии: проводить регулярное сервисное обслуживание, в том числе смазывать маслом требуемого типа. Если насос неисправен, степень вакуумирования может быть недостаточной.

3. Требования к точности вакуумметра

Используйте вакуумметр, который может измерять глубину вакуума на уровне 650Па. Применять для этой цели обычную манометрическую станцию нельзя, т.к. с ее помощью невозможно измерить давление разрежения.

4. Время вакуумирования

Вакуумируйте контур в течение одного часа после достижения разрежения 650Па. После окончания вакуумирования с использованием вакуумного насоса оставьте систему под вакуумом в течение часа, а затем проверьте, не повышается ли давление, т.е. не теряется ли вакуум.

5. Действия при остановке вакуумного насоса

Для предотвращения обратного оттока масла из насоса в контур хладагента откройте предохранительный клапан насоса или ослабьте заправочный шланг для подсосывания воздуха перед отключением насоса. Такие же действия следует выполнить при использовании вакуумного насоса с обратным клапаном.

Заправка хладагента

Хладагент R32 необходимо заправлять только в жидкой фазе.

Причина:

Хладагент R32 является однокомпонентным ГФУ с температурой кипения -52°C . В общем, принцип обращения с ним практически такой же, как и с R410A. Заправлять хладагент из баллона необходимо со стороны жидкой фазы, поскольку в противном случае возможно изменение его состава в баллоне.

Примечание:

- Если используется баллон с сифоном, то при заправке жидкого R32 баллон переворачивать не нужно. Перед заправкой проверьте тип баллона.

Действия при обнаружении утечек хладагента

При обнаружении утечек в гидравлическом контуре необходимо выполнить дозаправку системы. Заправлять хладагент нужно со стороны жидкостной магистрали.

Сравнение хладагентов R22 и R32

- Принцип обращения с хладагентом R32 практически такой же, как и с однокомпонентным R22. Однако, если R32 заправляется в газовой фазе, его состав в заправочном баллоне может несколько измениться.
- При утечках хладагента контур можно дозаправлять жидким R32.

1. Аксессуары

Гофра для предотвращения заламывания электрических проводов на острых углах.

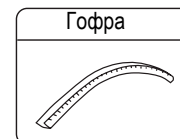

2. Выбор места установки наружного блока

Место установки выбирается исходя из пожеланий заказчика, но одновременно должно удовлетворять следующим требованиям:

- Наличие свободного воздухообмена.
- Отсутствие тепловыделений от других источников тепла.
- Возможность отвода дренажной воды.
- Выходящий теплый воздух и производимый шум наружного блока не должны мешать людям и сооружениям по соседству.
- Место установки должно быть защищено от снежных заносов и обильного снегопада.
- Отсутствие препятствий на пути забора и выпуска воздуха из блока.
- Место установки должно быть защищено от сильных порывов ветра.
- Место установки не должно быть огорожено с 4-х сторон какими-либо конструкциями (мин. монтажный зазор от верхней панели агрегата составляет 1 м).
- В местах, в которых возможно образование замкнутой циркуляции воздуха, необходимо предусмотреть наличие вентиляционных жалюзи.
- При установке нескольких кондиционеров соблюдайте необходимые монтажные зазоры между сторонами забора воздуха соседних наружных блоков во избежание замкнутой циркуляции воздуха.

Монтажные и сервисные зазоры

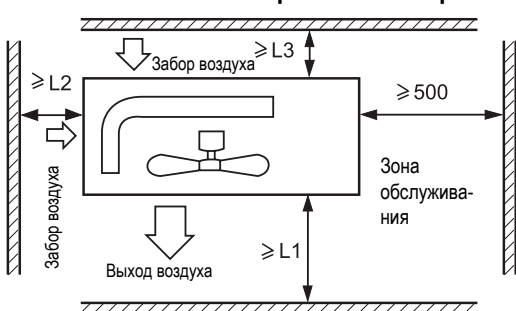

Расстояние	Вариант		
L1	Без препятствий	Без препятствий	500 мм
L2	300 мм	300 мм	Без препятствий
L3	150 мм	300 мм	150 мм

Примечание:

- (1) Закрепите все фиксируемые детали крепежными винтами.
- (2) Воздуховыпускное отверстие не должно быть подвергнуто влиянию сильного ветра.
- (3) Мин. монтажный зазор от верхней поверхности агрегата составляет 1 м.
- (4) Блок не должен быть огорожен какими-либо конструкциями.
- (5) При установке в местах, подверженных сильным порывам ветра нагнетательное отверстие не должно располагаться с наветренной стороны.



3. Монтаж наружного блока

Закрепите блок на монтажной позиции должным образом исходя из выбранного места установки.

- Размеры фундаментной плиты должны обеспечивать возможность надежного крепления агрегата анкерными болтами.
- Фундаментная плита должна быть установлена достаточно глубоко в грунте.
- Угол наклона блока относительно горизонтальной плоскости не должен превышать 3 градусов.
- Запрещено устанавливать блок непосредственно на земле. Удостоверьтесь, что свободный зазор между опорной поверхностью и дренажным отверстием в нижней панели блока обеспечивает беспрепятственность отвода конденсата.

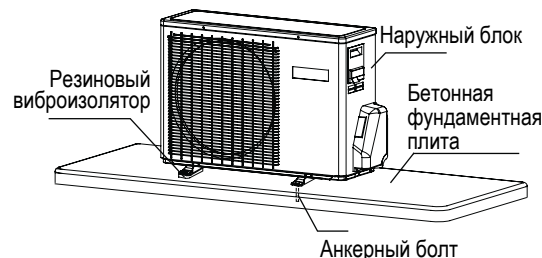

4. Установочные размеры (все размеры указаны в мм)

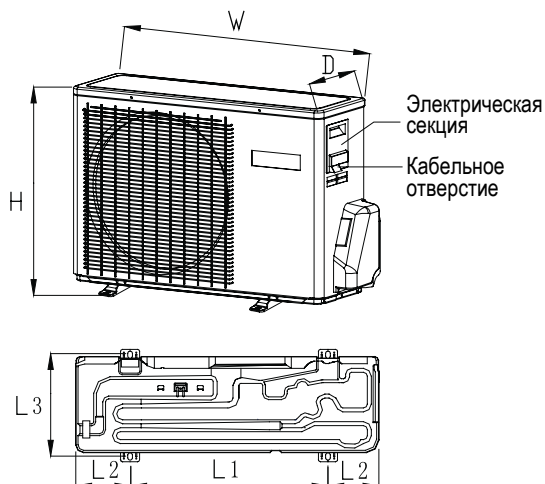

Модель	W	D	H	L1	L2	L3
HSU-09HFXXX HSU-12HFXXX 1U25S2SM3FA 1U35S2SM3FA	800	280	550	510	130/160	313
HSU-18HFXXX 1U50S2SJ3FA	820	338	614	590	114.2	324
HSU-24HFXXX 1U70S2SJ2FA	890	353	697	628	130	355.5

1. Диаметр и толщина труб соединительного трубопровода

HSU-09HFXXX	1U25S2SM3FA	Линия жидкости	Φ 6.35x0.8 мм
HSU-12HFXXX	1U35S2SM3FA	Линия газа	Φ 9.52x0.8 мм
HSU-18HFXXX	1U50S2SJ3FA	Линия жидкости	Φ 6.35x0.8 мм
		Линия газа	Φ 12.7x0.8 мм
HSU-24HFXXX	1U70S2SJ2FA	Линия жидкости	Φ 9.52x0.8 мм
		Линия газа	Φ 15.88x0.8 мм

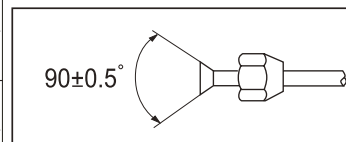

- Установите накидную гайку на трубу, затем выполните развальцовку.

2. Методика соединения трубопроводов хладагента

- Сгибать трубы нужно как можно осторожнее. При сгибе трубы для предотвращения ее деформации или растрескивания радиус сгиба трубы должен быть как можно больше, но не менее 30-40 мм.
- Присоединение в первую очередь газовой магистрали упрощает выполнение монтажных работ.
- Трубы должны быть рассчитаны на использование с хладагентом R32.

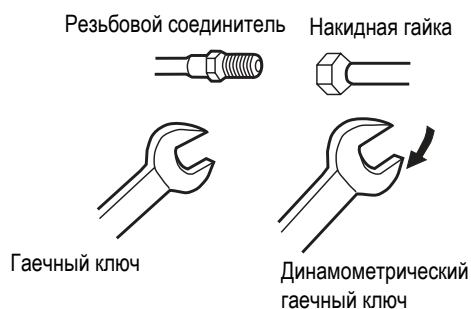

Чрезмерное усилие затяжки при отсутствии центровки может привести к повреждению резьбы и утечкам хладагента.

Диаметр трубы (Ø)	Крутящий момент
Линия жидкости 6.35мм (1/4")	18 ~20Н.м
Линия жидкости/газа 9.52мм (3/8")	30~35Н.м
Линия газа 12.7 мм (1/2")	35~45 Н.м
Линия газа 15.88 мм (5/8")	45~55 Н.м

Не допускайте попадания в трубу песка, воды и прочих посторонних веществ.

ВНИМАНИЕ

Стандартная длина соединительной трассы составляет «С» метров (см. нижеприведенную Таблицу). Если она будет превышать «D» метров, может произойти ухудшение характеристик системы кондиционирования, поэтому нужно выполнить дозаправку системы хладагентом.

Дозаправку контура следует выполнять из расчета «Е» г на 1 м трубы.

Заправка должна производиться только квалифицированными сервис-инженерами.

При необходимости дополнительной заправки хладагента сначала необходимо выполнить вакуумирование контура, используя вакуумный насос.

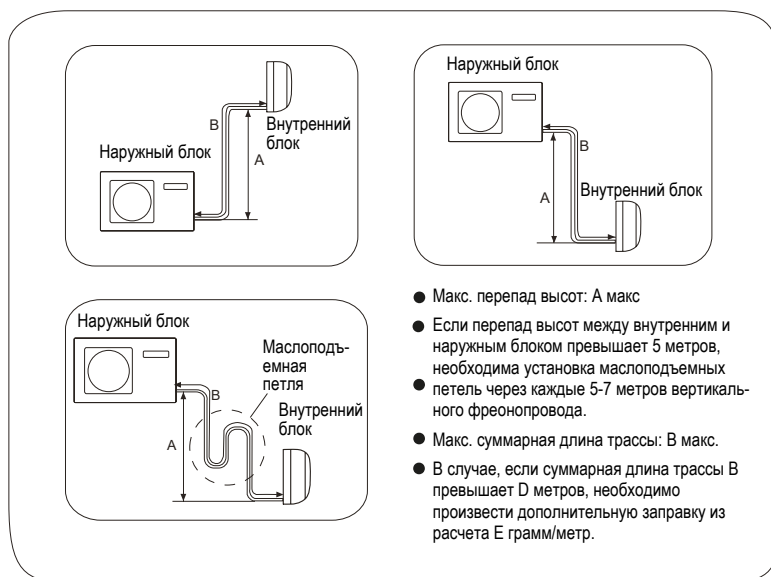

Наружный блок	A макс.	B макс.	B мин.	C(м)	D(м)	E(г/м)
HSU-09HFXXX HSU-12HFXXX 1U25S2SM3FA 1U35S2SM3FA	10	20	3	5	7	20
HSU-18HFXXX 1U50S2SJ3FA	15	25	3	5	7	20
HSU-24HFXXX 1U70S2SJ2FA	30	50	3	5	5	50

По завершении работ по монтажу межблочных линий необходимо проверить контур хладагента на герметичность.

- Для выявления утечек опрессуйте контур, используя баллон со сжатым азотом. Схема соединений при опрессовке системы азотом показана на нижеприведенном рисунке. Повышение давления в установке осуществляется ступенями, пока не будет достигнута целевая величина давления, с одновременным контролем герметичности.
- Стопорные ventили на газовой и жидкостной линиях должны быть полностью закрыты. Для предотвращения попадания азота в наружный блок закрытие штоков стопорных ventилей (жидкостного и газового) производится до подачи давления в систему.

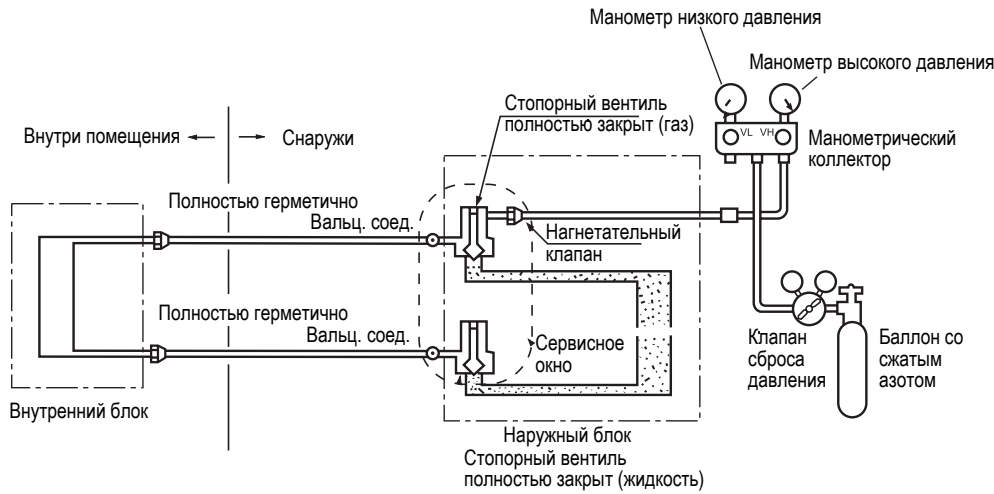

- 1) Азот подается в систему под давлением 0.3 МПа (3 кгс/см²) в течение 3-х минут.
 - 2) Азот подается в систему под давлением 1.5 МПа (15 кгс/см²) в течение 3-х минут. На данном этапе происходит выявление значительных утечек.
 - 3) Азот подается в систему под давлением 3.0 МПа (30 кгс/см²) в течение 24-х часов. На данном этапе происходит выявление малых утечек.
- По истечении указанного времени проверьте падение давления в системе
В случае отсутствия падения давления система является герметичной, при его наличии - выявите и устраните места утечек.

При 24-х часовой опрессовке следует учитывать, что изменение наружной температуры на 10С соответствует изменению давления в системе на 0.01МПа (0,1 кгс/см²), поэтому его необходимо уравнивать до нужного уровня в течение всего хода испытания.

- Выявление мест утечек
При наличии падения давления проверьте все трубные соединения и элементы контура хладагента на наличие утечек на слух, с помощью мыльного пенного раствора или течеискателя. После обнаружения мест утечек устраните их пайкой или более плотным затягиванием накидных гаек. Проведите испытание на герметичность заново.

Вакуумирование выполняется с помощью вакуумного насоса.

1. Снимите колпачки с сервисного порта 3-ходового (газового) стопорного вентиля, а также со штоков 3-ходового (газового) и 2-ходового (жидкостного) стопорных вентилях. Подсоедините заправочный шланг, отходящий от манометрического коллектора (Lo - вентиль низкого давления), к сервисному порту газового стопорного вентиля. Подсоедините центральный шланг, отходящий от манометрического коллектора, к вакуумному насосу.

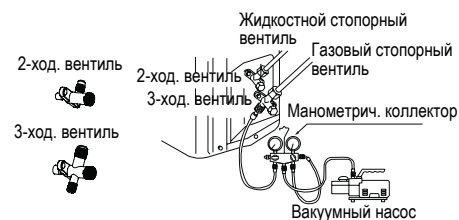

2. Откройте полностью вентиль низкого давления (Lo) манометрического коллектора. Включите вакуумный насос. Если стрелка мановакуумметра показывает, что система достигает состояния вакуума моментально, проверьте шаг 1 снова.

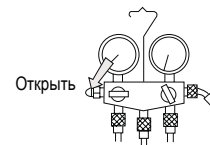

3. Выполняйте вакуумирование в течение 15 минут. Проверьте показания по мановакуумметру, давление разрежения в контуре должно достичь величины $-0,1$ МПа (-760 мм ртут. ст.). После завершения вакуумирования закройте вентиль низкого давления (Lo) манометрического коллектора и выключите вакуумный насос. По прошествии 1-2 минут проверьте по мановакуумметру, не повышается ли давление. Если давление повысилось, это свидетельствует о наличии в контуре влаги или негерметичных соединений. Проверьте плотность всех соединений и перезатяните их заново. После этого опять повторите вышеуказанные действия (п.3).

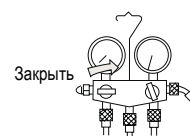

4. Для подачи хладагента в контур откройте 2-ходовой жидкостной стопорный вентиль, повернув шток вентиля на 90° против часовой стрелки. Через 6 сек. закройте вентиль и проведите проверку контура на утечки.



5. Проверьте на утечки плотность всех соединений. При обнаружении утечки перезатяните соединение заново. После этого, если утечка устранена, переходите к действиям п. 6. Если утечка не устранена, эвакуируйте хладагент из контура через сервисный порт. Повторно выполните вальцованные соединения межблочных линий, вакуумирование и проверку контура на утечки газа, а затем заправьте систему требуемым количеством хладагента.



6. Отсоедините заправочный шланг от сервисного порта газового стопорного вентиля, а затем полностью до упора откройте газовый и жидкостной стопорные вентили (не поворачивайте шток вентиля уже после того, как он достиг упора).

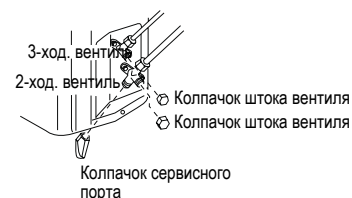

7. Для предотвращения утечек затяните колпачки сервисного порта и штоков жидкостного и газового стопорного вентилях, контролируя прилагаемое усилие затяжки. Затяжку рекомендуется производить чуть дольше, чем потребуется резкое увеличение усилия затяжки (крутящего момента).

ВНИМАНИЕ!

В случае утечек полностью эвакуируйте хладагент из контура. Вакуумируйте систему, а затем заправьте требуемым количеством жидкого хладагента в соответствии с данными, указанными на паспортной табличке блока.

ОПАСНО!

СУЩЕСТВУЕТ ОПАСНОСТЬ НАНЕСЕНИЯ ВРЕДА ЗДОРОВЬЮ ИЛИ ДАЖЕ СМЕРТЕЛЬНОГО ИСХОДА

- ПЕРЕД ВЫПОЛНЕНИЕМ ЛЮБЫХ ЭЛЕКТРОМОНТАЖНЫХ РАБОТ ОТКЛЮЧИТЕ КОНДИЦИОНЕР РУБИЛЬНИКОМ ОТ ИСТОЧНИКА ЭЛЕКТРОПИТАНИЯ.
- ПЕРЕД ПОДКЛЮЧЕНИЕМ СИЛОВОЙ ЛИНИИ ОБЯЗАТЕЛЬНО СДЕЛАЙТЕ ЗАЗЕМЛЕНИЕ.

Требования при проведении электромонтажных работ

- Электромонтажные работы должны выполняться только квалифицированными специалистами, уполномоченными на проведение таких работ.
- К одному контактному блоку на клеммной колодке нельзя подключать более трех проводов. На концах подсоединяемых к клеммам проводов должны быть сделаны обжимные контактные петли, провод должен быть зафиксирован изолированным кабельным зажимом.
- Необходимо использовать только медные провода.

Выбор сечения сетевого и межблочного кабелей

Рекомендуемые сечения кабелей и номиналы предохранителей приведены в таблице (исходя из кабеля длиной 20 м при колебаниях напряжения в сети менее 2%).

Модель блока	Параметр	Кол-во фаз	Токковый номинал прерывателей цепи		Минимальное сечение сетевого кабеля, мм ²	Защита при утечке тока на землю	
			Рубильник (гл. выключатель), А	Автомат защиты от токовой перегрузки, А		Автоматич. выключат.), А	Утечка тока, мА
HSU-09HFXXX	1U25S2SM3FA	1	20	15	1	20	30
HSU-12HFXXX	1U35S2SM3FA	1	20	15	1.5	20	30
HSU-18HFXXX HSU-24HFXXX	1U50S2SJ3FA 1U70S2SJ2FA	1	25	20	2.5	25	30

- При повреждении кабеля он должен заменяться на однотипный. Замену должны осуществлять производитель оборудования, представитель его авторизованного сервисного центра или уполномоченный квалифицированный специалист.
- Электроподключение кондиционера должно выполняться в соответствии с действующими региональными нормами и правилами по выполнению электромонтажных работ.
- В случае перегорания предохранителя на плате управления блока следует заменить его на предохранитель типа T 25A/250V.
- Все кабели должны соответствовать Европейским сертификатам и иметь европейскую идентификационную маркировку. Во время монтажных работ в случае отключения кабеля следует производить отсоединение провода заземления последним.
- Сетевой выключатель взрывозащищенного исполнения должен устанавливаться в контуре стационарной проводки и размыкать все полюса кабеля при изолирующем расстоянии между контактами на каждом полюсе не менее 3 мм.
- Расстояние между клеммными панелями наружного и внутреннего блоков не должно превышать 5 метров. В противном случае сечение кабеля должно быть увеличено в соответствии с действующими нормами.
- В силовом контуре необходимо предусмотреть автоматический выключатель взрывозащищенного исполнения с защитой при утечке тока на землю.

Порядок подключения

- 1) Вывинтите крепежные винты сбоку, а затем снимите фронтальную сервисную панель.
- 2) Подсоедините жилы кабеля к клеммам согласно электросхеме. Закрепите проводку кабельным зажимом рядом с клеммами.
- 3) Конец кабеля должен подводиться к клеммной колодке через отверстие кабельного ввода в боковой панели блока.

ВНИМАНИЕ!

Подключение кабеля должно выполняться в соответствии с приведенной электросхемой. Несоблюдение данного требования может привести к выходу оборудования из строя.

Модели HSU-09HFXXX 1U25S2SM3FA
HSU-12HFXXX 1U35S2SM3FA

Модели HSU-18HFXXX 1U50S2SJ3FA
HSU-24HFXXX 1U70S2SJ2FA

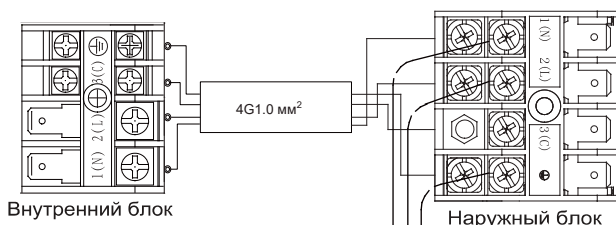

9K: Сетевой кабель ≥ 3G 1.0 мм²
12K: Сетевой кабель ≥ 3G 1.5 мм²

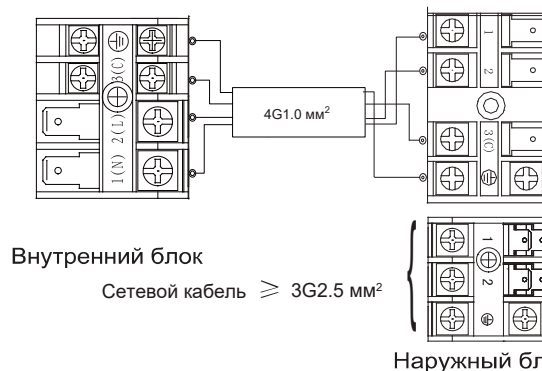

Внутренний блок
Сетевой кабель ≥ 3G2.5 мм²

Модель наружного блока	HSU-18HFXXX 1U50S2SJ3FA HSU-24HFXXX 1U70S2SJ2FA	HSU-12HFXXX 1U35S2SM3FA	HSU-09HFXXX 1U25S2SM3FA
Межблочный кабель	4G1.0 мм ²	4G1.0 мм ²	4G1.0 мм ²
Сетевой кабель	3G2.5 мм ²	3G1.5 мм ²	3G1.0 мм ²

Диагностика неисправностей наружного блока

ВНИМАНИЕ!

- БЛОК ВКЛЮЧАЕТСЯ СРАЗУ ЖЕ ПОСЛЕ ПОДАЧИ НА НЕГО ЭЛЕКТРОПИТАНИЯ РУБИЛЬНИКОМ (БЕЗ ИСПОЛЬЗОВАНИЯ ОТДЕЛЬНОГО ВЫКЛЮЧАТЕЛЯ «ON»). В СВЯЗИ С ЭТИМ ПЕРЕД НАЧАЛОМ ПРОВЕДЕНИЯ ЛЮБЫХ СЕРВИСНЫХ РАБОТ НЕОБХОДИМО ОТКЛЮЧИТЬ БЛОК ОТ ИСТОЧНИКА ПИТАНИЯ.
- Кондиционер имеет функцию Авторестарта, т.е. перезапуска системы после аварийного или случайного отключения электропитания.

1. Перед выполнением тестирования системы

Убедитесь в том, что нагреватель картера компрессора работал не менее 12 часов до запуска кондиционера. Это означает, что сетевой рубильник должен быть включен заранее.

2. Тестирование

После тестового функционирования системы в течение 30 минут проверьте следующие параметры:

- Давление всасывания в контрольной точке сервисного вентиля линии газа.
- Давление нагнетания в контрольной точке линии нагнетания компрессора.
- Разность температур воздуха на входе и выходе воздуха во внутреннем блоке.

Количество вспышек светоиндикатора на плате управления блока	Аварийная ситуация	Возможная причина
1	Ошибка EEPROM	Неисправность EEPROM главной платы управления наружного блока
2	Неисправность IPM	Неисправность интеллектуального силового модуля IPM
4	Ошибка связи между ГПУ и модулем SPDU	Отсутствие обмена данных более 4 мин
5	Защита по высокому давлению	Давление нагнетания превышает 4,3 МПа
8	Защита по температуре нагнетания	Температура нагнетания превышает 110 °С
9	Неисправность DC-электродвигателя	Заклинивание или выход электродвигателя из строя
10	Ошибка по трубному датчику температуры в т/обм.	Закорачивание или обрыв в цепи датчика
11	Ошибка по датчику температуры всасывания	Закорачивание или обрыв цепи датчика, неправильное подключение проводки компрессора
12	Ошибка по датчику наружной температуры	Закорачивание или обрыв в цепи датчика
13	Ошибка по датчику температуры нагнетания компрес.	Закорачивание или обрыв в цепи датчика
15	Ошибка связи между наружным и внутренним блоками	Отсутствие обмена данных более 4 мин
16	Недостаточная заправка хладагента	Возможно наличие утечек в системе. Проверьте.
17	Срабатывание термореле 4-х ходового клапана по ошибке направления движения хладагента	Сигнал тревоги и останов блока в течение 1 мин., если разница темп-р $T_m \leq 15$ сохраняется на протяжении 10 мин. после начала работы агрегата в режиме Нагрева; подтверждение ошибки при ее повторении 3 раза за 1 час
18	Заклинивание компрессора (только при наличии модуля SPDU)	Внутренние компоненты компрессора зажаты
19	Ошибка выбора контура модулем ШИМ (PWM)	Неверный выбор контура модулем ШИМ (PWM)
25	Защита по сверхтоку U-фазы компрессора	Сила тока на U-фазе превышает допустимые значения
25	Защита по сверхтоку V-фазы компрессора	Сила тока на V-фазе превышает допустимые значения
25	Защита по сверхтоку W-фазы компрессора	Сила тока на W-фазе превышает допустимые значения

Технические характеристики

INVERTOR F

Модель	ВНУТРЕННИЙ БЛОК		HSU-09HFM203/R3(SDB)-IN HSU-09HFDN103/R3(SDB)-IN AS25S2SF2FA-W AS25S2SF2FA-G AS25S2SF2FA-B	HSU-12HFM203/R3(SDB)-IN HSU-12HFDN103/R3(SDB)-IN AS36S2SF2FA-W AS36S2SF2FA-G AS36S2SF2FA-B	HSU-18HFM203/R3(SDB)-IN HSU-18HFDN103/R3(SDB)-IN AS50S2SF2FA-W AS50S2SF2FA-G AS50S2SF2FA-B	HSU-24HFM203/R3(SDB)-IN HSU-24HFDN103/R3(SDB)-IN AS70S2SF2FA-W AS70S2SF2FA-G AS70S2SF2FA-B
	НАРУЖНЫЙ БЛОК		HSU-09HFM203/R3(SDB)-OUT HSU-09HFDN03/R3(SDB)-OUT 1U25S2SM3FA	HSU-12HFM203/R3(SDB)-OUT HSU-12HFDN03/R3(SDB)-OUT 1U35S2SM3FA	HSU-18HFM203/R3(SDB)-OUT HSU-18HFDN03/R3(SDB)-OUT 1U50S2SJ3FA	HSU-24HFM203/R3(SDB)-OUT HSU-24HFDN103/R3(SDB)-OUT 1U70S2SJ2FA
Производительность - Охлаждение	Номинальная (Минимальная Максимальная)	кВт	2.6(0.80-3.20)	3.5(1.00-4.00)	5.2(1.40-6.00)	7.0(2.20-7.50)
Энергоэффективность - Охлаждение	SEER /EER		8.5/4.00	8.5/4.00	7.2/3.68	7.1/3.23
Класс энергоэффективности - Охлаждение			A+++/A	A+++/A	A++/A	A++/A
Потребляемая мощность - Охлаждение	Номинальная (Минимальная Максимальная)	кВт	0.65(0.20-1.50)	0.875(0.3-1.5)	1.40(0.50-2.00)	2.17(0.70-2.50)
Производительность - Обогрев	Номинальная (Минимальная Максимальная)	кВт	3.2(0.80-4.20)	4.2(1.00-5.20)	6.0(1.40-6.90)	8.0(2.40-8.50)
Энергоэффективность - Обогрев	SCOP /COP		4.6/4.00	4.6/3.81	4.6 / 4.00	4.0 / 3.71
Класс энергоэффективности - Обогрев			A++/A	A++/A	A++/A	A+/A
Потребляемая мощность - Обогрев	Номинальная (Минимальная Максимальная)	кВт	0.80(0.30-1.60)	1.10(0.50-1.60)	1.50(0.52-2.35)	2.16(0.70-2.90)
Диапазон рабочих температур - Охлаждение	Минимум/Максимум	°C	21-35°C (внутри) / -20-43°C (снаружи)			
Диапазон рабочих температур - Обогрев	Минимум/Максимум	°C	10-27°C (внутри) / -20-24°C (снаружи)			
Параметры электропитания	В/Гц		1/230/50	1/230/50	1/230/50	1/230/50
Точка подключения электропитания			Наружный блок	Наружный блок	Наружный блок	Наружный блок
Внутренний блок						
Размеры (Ш x Г x В)	мм		870/196/301	870/196/301	1009/223/327	1126/230/337
Размеры упаковки (Ш x Г x В)	мм		952/283/389	952/283/389	1100/314/420	1202/319/432
Вес без упаковки/Вес в упаковке	кг		9.5/12.0	9.5/12.0	12/15	15.2/18.2
Максимальный расход воздуха (Охлаждение/Обогрев)	м ³ /час		600	650	900	1100
Уровень шума, скорость (высокая/средняя/низкая/тихая)	Охлаждение Обогрев	дБ(А)	38/32/25/16 38/32/25/19	39/33/26/17 39/33/26/20	45/41/37/28 45/41/37/28	47/43/37/33 47/43/37/33
Наружный блок						
Производитель компрессора			HIGHLY	HIGHLY	Mitsubishi	Mitsubishi
Размеры (Ш x Г x В)	мм		800/275/553	800/275/553	820/338/614	860/308/730
Размеры упаковки (Ш x Г x В)	мм		902/375/614	902/375/614	993/413/685	995/420/815
Вес без упаковки/Вес в упаковке	кг		27.6/30.4	30/32.9	37.8/41.5	49/52
Максимальный расход воздуха (Охлаждение/Обогрев)	м ³ /час		1900	2000	2500	3000
Уровень шума (Охлаждение/Обогрев)	Высокая скорость	дБ(А)	47/47	48/48	51/51	57/57
Максимальный рабочий ток	А		7.2	7.2	10.9	13.0
Тип хладагента			R32	R32	R32	R32
Заводская заправка хладагента	г		630	780	950	1300
Трубопроводы хладагента						
Диаметр жидкостной трубы	мм		6.35	6.35	6.35	9.52
Диаметр газовой трубы	мм		9.52	9.52	12.7	15.88
Максимальная длина и межблочный перепад высот	м		15/10	15/10	25/15	25/15
Максимальная длина без дополнительной заправки	м		7	7	7	7
Дополнительная заправка хладагента	г/м		20	20	20	50

ГАРАНТИЙНЫЙ ТАЛОН

Уважаемый покупатель!

Корпорация «Хайер» находящаяся по адресу: Офис S401, Хайер бренд билдинг, Хайер Индастри парк Хайтек зон, Лаошан Дистрикт, Циндао, Китай, благодарит Вас за Ваш выбор, гарантирует высокое качество и безупречное функционирование данного изделия при соблюдении правил его эксплуатации. Официальный срок службы на системы Хайер оставляет 7 лет со дня передачи изделия конечному потребителю. Учитывая высокое качество продукции, фактический срок эксплуатации может значительно превышать официальный. Вся продукция изготовлена с учетом условий эксплуатации и прошла соответствующую сертификацию на соответствие техническим требованиям. Рекомендуем по окончании срока службы обратиться в Авторизованный сервисный центр для проведения профилактических работ и получения рекомендаций по дальнейшей эксплуатации изделия.

Во избежание недоразумений, убедительно просим Вас при покупке внимательно изучить инструкцию по эксплуатации, условия гарантийных обязательств и проверить правильность заполнения гарантийного талона. В случае неправильного или неполного заполнения гарантийного талона обратитесь в торгующую организацию. Данное изделие представляет собой технически сложный товар бытового назначения. Если купленное Вами изделие требует специальной установки и подключения, настоятельно рекомендуем Вам обратиться к Авторизованному партнёру Хайер.

Данным гарантийным талоном Корпорация «Хайер» подтверждает принятие на себя обязательств по удовлетворению требований потребителей, установленных действующим законодательством о защите прав потребителей, иными нормативными актами в случае обнаружения недостатков изделия. Однако Корпорация «Хайер» оставляет за собой право отказать как в гарантийном, так и в дополнительном сервисном обслуживании изделия в случае несоблюдения изложенных ниже условий.

Условия гарантийного и дополнительного сервисного обслуживания

Гарантийное и дополнительное сервисное обслуживание распространяется только на изделия, укомплектованные гарантийным талоном установленного образца. Корпорация «Хайер» устанавливает гарантийный срок 12 месяцев со дня передачи товара потребителю и производит дополнительное сервисное обслуживание в течение 36 месяцев со дня передачи товара потребителю. Во избежание возможных недоразумений, сохраняйте в течение срока службы документы, прилагаемые к изделию при его продаже (товарный чек, кассовый чек, инструкция по эксплуатации, гарантийный талон).

Дополнительное сервисное обслуживание изделия — бесплатное для потребителя устранение недостатков изделия, возникших по вине Изготовителя. Данная услуга оказывается только при предъявлении владельцем изделия товарного и кассового чеков, иных документов, подтверждающих факт покупки изделия.

Гарантийное сервисное обслуживание производится исключительно Авторизованными партнёрами Хайер. Полный список Авторизованных партнёров на территории ЕАЭС вы можете узнать в Информационном центре «Хайер» по телефонам:

8-800-250-43-05 - для Потребителей из России (бесплатный звонок из регионов России)

8-10-800-2000-17-06 - для Потребителей из Беларуси (бесплатный звонок из регионов Беларуси)

0-800-308-989 - для Потребителей из Украины (бесплатный звонок из регионов Украины)

00-800-2000-17-06 - для Потребителей из Узбекистана (бесплатный звонок из регионов Узбекистана)

или на сайте: www.haier-europe.com или сделав запрос по электронной почте: help@haieronline.ru.

Данные Авторизованных партнёров могут быть изменены, за справками обращайтесь в Информационный центр «Хайер».

Гарантийное и дополнительное сервисное обслуживание не распространяется на изделия, недостатки которых возникли вследствие:

- нарушения потребителем условий и правил эксплуатации, хранения и/или транспортировки товара;
- неправильной установки и/или подключения изделия;
- нарушения технологии работ с холодильным контуром и электрическими подключениями, как и привлечение к монтажу Изделия лиц, не имеющих соответствующей квалификации, подтвержденной документально;
- отсутствия своевременного технического обслуживания Изделия в том случае, если этого требует инструкция по эксплуатации;
- применения моющих средств, несоответствующих данному типу изделия, а также превышения рекомендуемой дозировки моющих средств;
- использования изделия в целях, для которых оно не предназначено;
- действий третьих лиц: ремонт или внесение несанкционированных изготовителем конструктивных или схемотехнических изменений не уполномоченными лицами;
- отклонений от Государственных Технических Стандартов (ГОСТов) и норм питающих сетей;
- действия непреодолимой силы (стихия, пожар, молния т. п.);
- несчастных случаев, умышленных или неосторожных действий потребителя или третьих лиц;
- если обнаружены повреждения, вызванные попаданием внутрь изделия посторонних предметов, веществ, жидкостей, насекомых, продуктов жизнедеятельности насекомых;

Гарантийное и дополнительное сервисное обслуживание не распространяется на следующие виды работ:

- установка и подключение изделия на месте эксплуатации;
- инструктаж и консультирование потребителя по использованию изделия;
- очистка изделия снаружи либо изнутри.

Гарантийному и дополнительному сервисному обслуживанию не подлежат ниже перечисленные расходные материалы и аксессуары:

- фильтры для кондиционеров;
- пульты управления, аккумуляторные батареи, элементы питания;
- документация, прилагаемая к изделию.

Периодическое обслуживание изделия (замена фильтров и т. д.) производится по желанию потребителя за дополнительную плату.

Важно! Отсутствие на приборе серийного номера делает невозможной для Производителя идентификацию прибора и, как следствие, его гарантийное обслуживание. Запрещается удалять с прибора заводские идентифицирующие таблички. Отсутствие заводских табличек может стать причиной отказа выполнения гарантийных обязательств.

Официальное наименование	Город	Телефон для клиента	Адрес
Закрытое акционерное общество «Единая служба сервиса А-Айсберг»	Москва	8-800-250-43-05	127644, г. Москва, ул. Вагоноремонтная, д. 10, стр. 1
Общество с ограниченной ответственностью «Авторизованный Центр «Пионер Сервис»	Санкт-Петербург	8-800-250-43-05	191040, г. Санкт-Петербург, Лиговский пр-кт, д. 52 лит. А
Общество с ограниченной ответственностью «Архсервис-центр»	Архангельск	8-800-250-43-05	163000 г. Архангельск, ул. Воскресенская, д. 85
Общество с ограниченной ответственностью «Техинсервис»	Сочи	8-800-250-43-05	354068, г. Сочи, ул. Донская, 3
Общество с ограниченной ответственностью «ТехноВидеоСервис»	Казань	8-800-250-43-05	420100, г. Казань, ул. Проточная д.8
Общество с ограниченной ответственностью ДОМСЕРВИС	Владимир	8-800-250-43-05	600017, г. Владимир, ул. Батурина, д. 39
Общество с ограниченной ответственностью ТРАНССЕРВИС-Краснодар	Краснодар	8-800-250-43-05	350058, г. Краснодар, ул. Кубанская, 47
Общество с ограниченной ответственностью ТРАНССЕРВИС-Н. Новгород	Нижний Новгород	8-800-250-43-05	603098, г. Нижний Новгород, ул. Артельная, д. 29
Общество с ограниченной ответственностью ТРАНССЕРВИС-Екатеринбург	Екатеринбург	8-800-250-43-05	г. Екатеринбург, ул. Шарташская д 10
Общество с ограниченной ответственностью «Циклон»	Омск	8-800-250-43-05	644042, г. Омск, пр.К. Маркса 34а, оф. 410
Общество с ограниченной ответственностью «ГлавБытСервис»	Томск	8-800-250-43-05	г. Томск, ул. Маяковская 25/7
Общество с ограниченной ответственностью «Сервисбыттехника»	Оренбург	8-800-250-43-05	460044, г. Оренбург, ул. Конституции, д. 4
Общество с ограниченной ответственностью «Сибсервис»	Новокузнецк	8-800-250-43-05	654066, г. Новокузнецк, ул. Грдины, д. 18
Общество с ограниченной ответственностью АРГОН-СЕРВИС	Новороссийск	8-800-250-43-05	353905, г. Новороссийск, ул. Серова, 14
Общество с ограниченной ответственностью АЛИКА-СЕРВИС	Иркутск	8-800-250-43-05	664019, г. Иркутск, ул. Писарева, д. 18-а
Сервисный центр	Ташкент	(+998 71) 207 10 01	-
ОДО «ЦБТСервис»	г.Минск	375-17-262-95-50	г. Минск, ул. Я Коласа 52
ООО «РоялТерм»	г.Минск	375-29-198-11-50	г. Минск, ул. Орловская 40А, офис 7
ТОО Сервис Маг	г. Алматы	8 (727) 233 30 00 / моб. 3210	050016, г. Алматы, пр. Суюнбая, 38А
ТОО Аскон-7	г. Алматы	7 (727) 397 75 75	050010, г. Алматы, ул. Сагадата Нурмагамбетова 25

Список АСЦ может быть изменен. Актуальную информацию вы можете получить на нашем сайте www.haier-europe.com

Haier



Изготовитель:

«Haier Overseas Electric Appliances Corp. Ltd.»

Адрес:

Room S401, Haier Brand building, Haier Industry park Hi-tech Zone, Laoshan District Qingdao, China (Китай)

Уполномоченная организация/

Импортер:

ООО «ХАР»

Адрес:

121099, г. Москва, Новинский бульвар, дом 8, этаж 16, офис 1601
тел. 8-800-250-43-05, адрес эл. почты:
info@haierrussia.ru

www.haierproff.ru

此框内由厂家印说明书专用号一维码 (厂家生成), 宽51*高12mm。此绿框仅用于定位, 实际印刷时删掉

0011512500

Дата изготовления и гарантийный срок указаны на этикетке устройства.

