



РУКОВОДСТВО ПО УСТАНОВКЕ

Stage2 624

Stage2 634

Stage2 424

Stage2 9634

Stage2 604C

Stage2 524



<https://tm.by>
Интернет-магазин



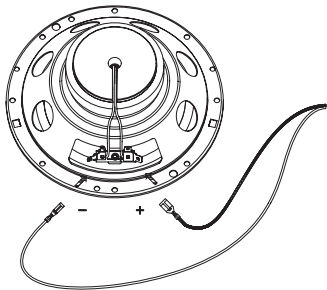
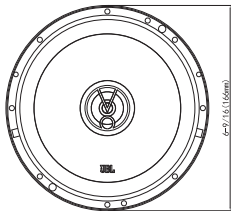
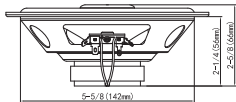



Stage2 624

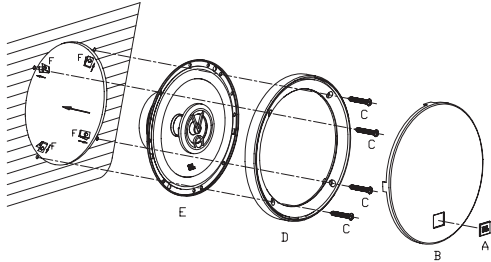

TM.by
ONLINE STORE

<https://tm.by>
Интернет-магазин



<p>A</p>  <p>2x</p>	<p>B</p>  <p>2x</p>	<p>C</p>  <p>8x</p>	<p>D</p>  <p>2x</p>	<p>E</p>  <p>2x</p>	<p>F</p>  <p>8x</p>
--	--	--	--	--	--

Технические Характеристики

- Тип: 160 мм двухполосная коаксиальная акустическая система для автомобиля
- Предельная шумовая мощность: 40 Вт (среднеквадратическая), 240 Вт (пиковая)
- Чувствительность (2,83 В/м): 91 дБ
- Частотная характеристика: 55 Гц – 20 кГц
- Номинальный импеданс: 4 Ом

Параметры Тила-Смолла

- BL (Tm): 3.241
- DCR (ohm): 3.2
- Mms (g): 8.031
- Sd (cm²): 128.68
- Cms (μm/N): 427.874
- Vas (l): 10.061
- Fs (Hz): 85
- Qes: 1.32
- Qms: 4.242
- Qts: 1.007
- Crossover Point: 4.6 kHz

Stage2 9634

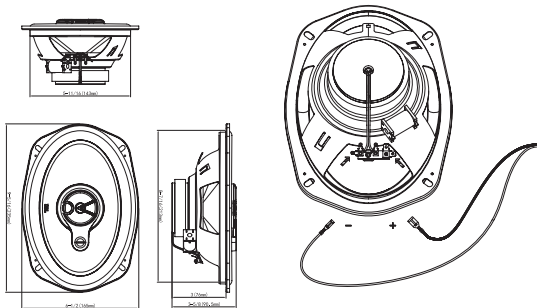

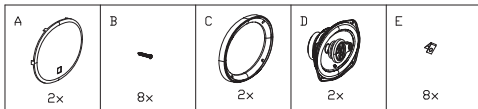
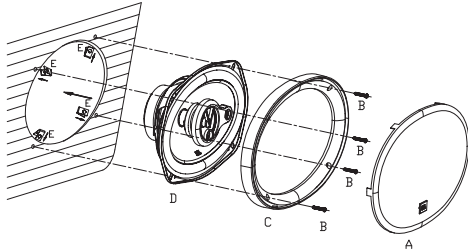

Технические Характеристики

- Тип: 152 x 230 мм трехполосная акустическая система для автомобиля
- Предельная шумовая мощность: 70 Вт (среднеквадратическая), 420 Вт (пиковая)
- Чувствительность (2,83 В/м): 92 дБ
- Частотная характеристика: 50 Гц – 21 кГц
- Номинальный импеданс: 4 Ом

Параметры Тила-Смолла

- BL (Tm): 3.496
- DCR (ohm): 2.3
- Mms (g): 17.755
- Sd (cm²): 213.565
- Cms (µm/N): 306.333
- Vas (l): 19.84
- Fs (Hz): 70
- Qes: 1.432
- Qms: 3.99
- Qts: 1.054
- Crossover Point: 3.6 kHz



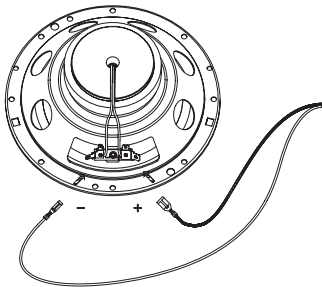
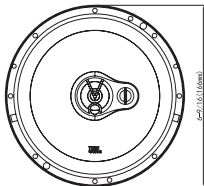
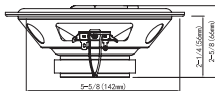



Stage2 634

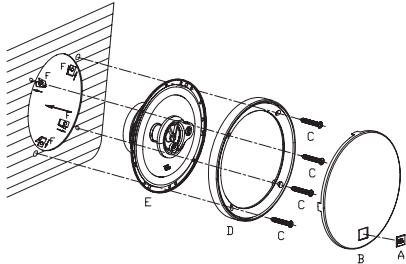

TM.by
ONLINE STORE

<https://tm.by>
Интернет-магазин



<p>A</p>  <p>2x</p>	<p>B</p>  <p>2x</p>	<p>C</p>  <p>8x</p>	<p>D</p>  <p>2x</p>	<p>E</p>  <p>2x</p>	<p>F</p>  <p>8x</p>
--	--	--	--	--	--

TM!by
ONLINE STORE

<https://tm.by>
Интернет-магазин

Технические Характеристики

- Тип: 160 мм трехполосная акустическая система для автомобиля
- Предельная шумовая мощность: 40 Вт (среднеквадратическая), 250 Вт (пиковая)
- Чувствительность (2,83 В/м): 91 дБ
- Частотная характеристика: 55 Гц – 20 кГц
- Номинальный импеданс: 4 Ом

Параметры Тила-Смолла

- BL (Tm): 3.241
- DCR (ohm): 3.2
- Mms (g): 8.031
- Sd (cm²): 128.68
- Cms (µm/N): 427.874
- Vas (l): 10.061
- Fs (Hz): 85
- Qes: 1.32
- Qms: 4.242
- Qts: 1.007
- Crossover Point: 4.2 kHz

Stage2 604C

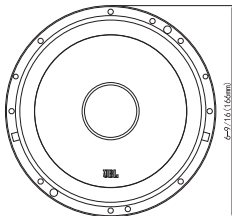
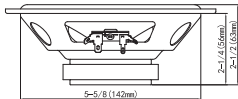

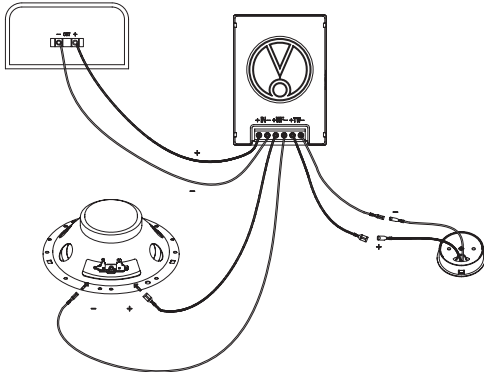

TM!by
ONLINE STORE

<https://tm.by>
Интернет-магазин

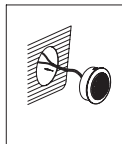
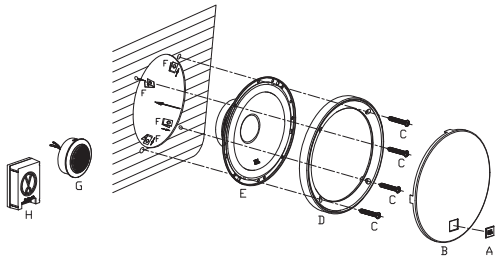

<p>A</p> <p>2x</p>	<p>B</p> <p>2x</p>	<p>C</p> <p>8x</p>	<p>D</p> <p>2x</p>	<p>E</p> <p>2x</p>	<p>F</p> <p>4x</p>	<p>G</p> <p>2x</p>	<p>H</p> <p>2x</p>
--------------------	--------------------	--------------------	--------------------	--------------------	--------------------	--------------------	--------------------

TM.by
ONLINE STORE

<https://tm.by>
Интернет-магазин

Технические Характеристики

- Тип: 160 мм двухполосная компонентная акустическая система
- Шумовая мощность: 45 Вт (среднеквадратическая), 270 Вт (пиковая)
- Чувствительность (2,83 В/м): 91 дБ
- Частотная характеристика: 55 Гц – 20 кГц
- Сопротивление: 4 Ом

Параметры Тила-Смолла

- BL (Tm): 3.588
- DCR (ohm): 3.2
- Mms (g): 11.01
- Sd (cm²): 128.68
- Cms (µm/N): 348.261
- Vas (l): 8.189
- Fs (Hz): 85
- Qes: 1.398
- Qms: 3.618
- Qts: 1.008
- Crossover Point: 5.8 kHz

Stage2 424

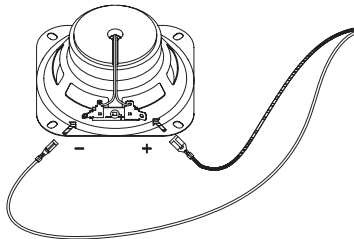
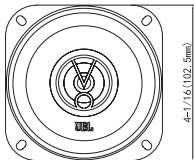
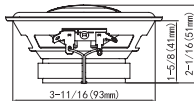

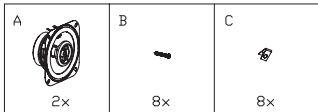
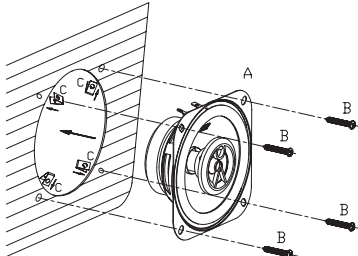

TM.by
ONLINE STORE

<https://tm.by>
Интернет-магазин

Технические Характеристики

- Тип: 100 мм двухполосная акустическая система для автомобиля
- Шумовая мощность: 25 Вт (среднеквадратическая), 150 Вт (пиковая)
- Чувствительность (2,83 В/м): 88 дБ
- Частотная характеристика: 75 Гц – 20 кГц
- Номинальный импеданс: 4 Ом



Параметры Тила-Смолла

- BL (Tm): 2.965
- DCR (ohm): 3.2
- Mms (g): 4.629
- Sd (cm²): 55.389
- Cms (µm/N): 409.235
- Vas (l): 1.785
- Fs (Hz): 115
- Qes: 1.224
- Qms: 4.583
- Qts: 0.966
- Crossover Point: 6.6 kHz

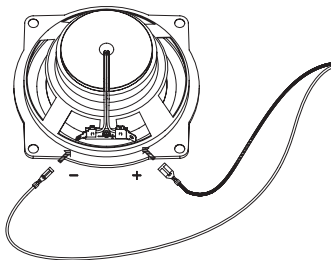
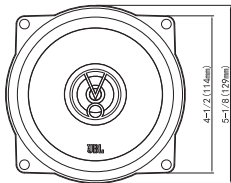
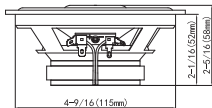
Stage2 524

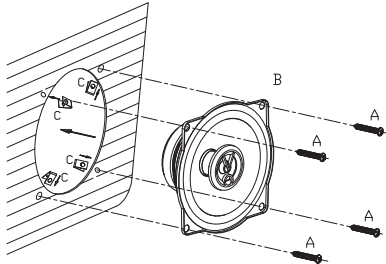



A  8x	B  2x	C  8x
--	--	--

TM.by
ONLINE STORE

<https://tm.by>
Интернет-магазин

Технические Характеристики

- Тип: 130 мм двухполосная акустическая система для автомобиля
- Предельная шумовая мощность: 35 Вт (среднеквадратическая), 210 Вт (пиковая)
- Чувствительность (2,83 В/м): 90 дБ
- Частотная характеристика: 75 Гц – 20 кГц
- Номинальный импеданс: 4 Ом

Параметры Тила-Смолла

- BL (Tm): 3.11
- DCR (ohm): 3.2
- Mms (g): 5.269
- Sd (cm²): 81.71
- Cms (μm/N): 506.563
- Vas (l): 4.803
- Fs (Hz): 95
- Qes: 1.067
- Qms: 4.525
- Qts: 0.864
- Crossover Point: 5.8 kHz



HARMAN International Industries,
Incorporated
8500 Balboa Boulevard, Northridge,
CA 91329 USA (США)
© 2019 HARMAN International
Industries, Incorporated.

Все права защищены.

JBL является товарным знаком компании HARMAN International Industries, Incorporated, зарегистрированным в США и/или других странах.

Функции, характеристики и внешний вид могут изменяться без уведомления.



<https://tm.by>
Интернет-магазин