



РУКОВОДСТВО ПО ЭКСПЛУАТАЦИИ ДЛЯ БЫТОВЫХ СПЛИТ-СИСТЕМ

Серии AURORA ON/OFF

www.mdv-aircond.ru

Благодарим Вас за покупку нашего кондиционера.
Внимательно изучите данное руководство и храните
его в доступном месте.



ПРАВИЛА БЕЗОПАСНОЙ ЭКСПЛУАТАЦИИ

⚠ ВНИМАНИЕ!

Не пытайтесь самостоятельно устанавливать кондиционер. Обратитесь к квалифицированному специалисту.

⚠ ВНИМАНИЕ!

Не просовывайте пальцы или посторонние предметы через воздуховыпускную решетку внутреннего и наружного блоков, так как это может привести к травме от вращающегося вентилятора.

⚠ ВНИМАНИЕ!

Не разрешайте детям самостоятельно включать кондиционер. Дети могут включать кондиционер только под присмотром взрослых.

⚠ ВНИМАНИЕ!

Не пытайтесь самостоятельно ремонтировать кондиционер. Внутренние агрегаты кондиционера находятся под напряжением, которое опасно для жизни! Во избежание поражения электрическим током не открывайте и не снимайте крышку кондиционера. Отключение электропитания не гарантирует от поражения электрическим током.

⚠ ВНИМАНИЕ!

Во избежание поражения электрическим током не брызгайте и не лейте воду и другие жидкости на кондиционер.

⚠ ВНИМАНИЕ!

Во избежание повреждения во время грозы отключите кондиционер и выньте вилку из розетки.

Если кондиционер не будет использоваться длительное время, то отключите его и выньте вилку из розетки.

Во избежание поражения электрическим током перед началом чистки и технического обслуживания отключите кондиционер от сети электропитания. Чистку проводите в соответствии с указаниями данного руководства.

⚠ ВНИМАНИЕ!

Для обеспечения эффективной работы кондиционера эксплуатируйте его в температурно-влажностных условиях, указанных в данном руководстве. В противном случае возможно нарушение нормальной работы агрегата или протечка конденсата.

⚠ ВНИМАНИЕ!

Задавайте комфортный температурный режим в помещении, особенно если в нем находятся дети, больные или пожилые люди.

⚠ ВНИМАНИЕ!

При чистке кондиционера не пользуйтесь жидкими или аэрозольными очистителями. Используйте для этой цели сухую мягкую ткань.

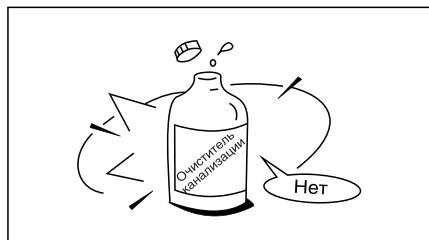
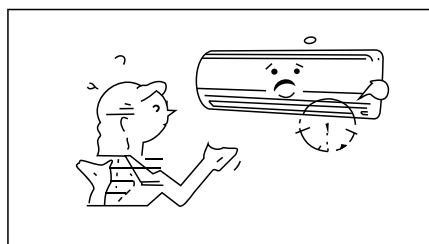
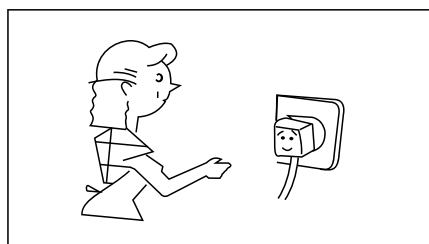
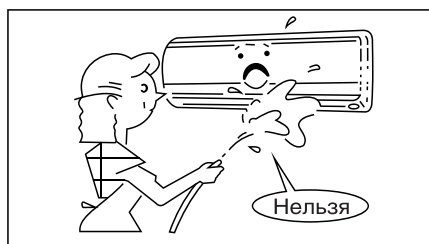
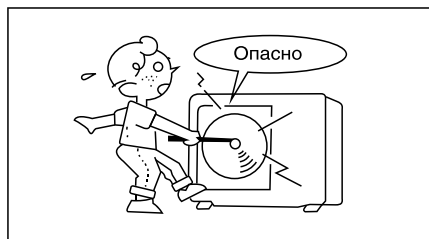

AURORA ON/OFF

MDSA-xxHRN1(8)/MDOA-xxHN1(8)

УСТРОЙСТВО КОНДИЦИОНЕРА

ВНУТРЕННИЙ БЛОК

1. П ;
2. В ;
3. Воздушный и фильтры тонкой очистки;
4. В ;
5. Г ы ;
6. В ы ();
7. Д (за передней панелью);

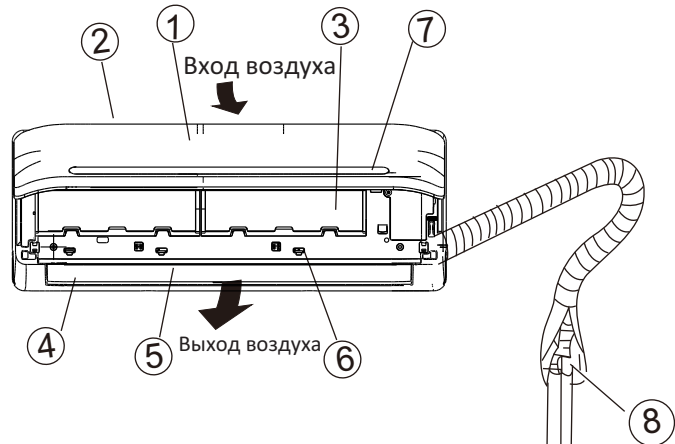

НАРУЖНЫЙ БЛОК

8. Т , *
9. М , *
10. Сервисные в .

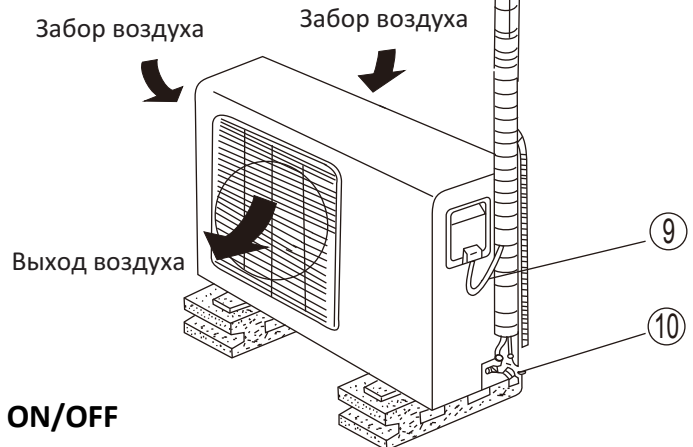

*не входят в комплект поставки

ДИСПЛЕЙ ВНУТРЕННЕГО БЛОКА СЕРИИ AURORA ON/OFF

- В данной серии настенных инверторных сплит-систем для отображения информации на внутреннем блоке кондиционера используется цифровой просветный дисплей (находится за передней пластиковой панелью внутреннего блока кондиционера).
- При работе кондиционера в режиме охлаждения или нагрева, на дисплее отображается установленная пользователем температура.
- При работе кондиционера в режиме вентиляции или осушения, на дисплее отображается текущая комнатная температура.
- В случае возникновения неисправности (см. коды ошибок) или при работе в специальном режиме, на дисплее могут отображаться цифровые коды:

- | | | | | |
|----|---|----|---|---------------------------------|
| 00 | - | 3 | унд | Timer ON, Swing, Turbo, Silent; |
| 0F | - | | Swing, Turbo, Silent, | активации Timer OFF; |
| dF | - | ae | | ; |
| cF | - | та | в | ; |
| 5C | - | | (| ; |
| FP | - | т | 8°C (защита от замораживания помещения) | (|
- ☰ - работает управление с помощью Wi-Fi (если есть эта функция).

ЭКСПЛУАТАЦИЯ КОНДИЦИОНЕРА

УСЛОВИЯ ЭКСПЛУАТАЦИИ

AURORA ON/OFF

Режим работы	Охлаждение	Обогрев	Осушение
Воздух в помещении	От +17 до +32 °С	От 0 до +30 °С	От +10 до +32 °С
Наружный воздух	От +18 (*-25) до +43 °С	От -7 до +24 °С	От +11 до +43 °С

ПРИМЕЧАНИЕ:

1. Стандартный диапазон работы в режиме охлаждения для серии **AURORA ON/OFF** составляет от +18 до +43°С и может быть расширен при установке опционального низкотемпературного комплекта (от -25 до +43 °С).
2. Если указанные условия эксплуатации не выполняются, то срабатывают устройства защиты, что ведет к нарушению нормальной работы агрегата.
3. Если кондиционер работает в режиме охлаждения при высокой относительной влажности (более 80 %), то на лопатках заслонок может образовываться конденсат и стекать на пол.

УСТРОЙСТВО ЗАЩИТЫ КОМПРЕССОРА

- Для защиты компрессора от коротких циклов предусмотрена 3-минутная задержка включения кондиционера после его отключения.

ПЕРЕБОИ ЭЛЕКТРОПИТАНИЯ

- При перебоях электропитания кондиционер полностью отключается. При возобновлении электропитания, кондиционер продолжит работу в заданном пользователем режиме автоматически.
- Гроза или работающий рядом радиотелефон могут вызвать нарушения нормальной работы кондиционера. В этом случае отключите и снова включите электропитание, затем нажмите кнопку ON/OFF (ВКЛ/ВЫКЛ.) на пульте дистанционного управления.

ТЕПЛОПРОИЗВОДИТЕЛЬНОСТЬ

При работе в режиме обогрева кондиционер переносит тепло, содержащееся в наружном воздухе, в помещение (принцип действия теплового насоса). При понижении температуры наружного воздуха температура на выходе внутреннего блока также снижается.

СОВЕТЫ ПО ЭКСПЛУАТАЦИИ

- Поддерживайте в помещении комфортную температуру воздуха.
- Загрязненный воздушный фильтр снижает эффективность охлаждения и обогрева, поэтому чистите его не реже одного раза в две недели.
- Не открывайте двери и окна слишком часто. Это поможет Вам сохранить холод или тепло в помещении.
- В солнечный день при работе кондиционера в режиме охлаждения закрывайте шторы.
- Пользуйтесь таймером для задания времени включения и отключения кондиционера.

СПИСОК ФУНКЦИЙ НАСТЕННЫХ СПЛИТ-СИСТЕМ MDV

Название функции	AURORA ON/OFF
Функция обнаружения утечки хладагента	+
Функция запоминания положения жалюзи	+
Воздушный противопылевой фильтр высокой плотности	+ (07-24k)
Четыре фильтра тонкой очистки	
Фотокаталитический фильтр тонкой очистки	+
Функция самоочистки	+
ИК пульт с держателем (в комплекте)	+
Проводной пульт ДУ (возможность подключения)	Опция (30-36k)*
Функция защиты от замораживания помещения (поддержание 8°C)	
Функция защиты от простуды (функция температурной компенсации)	+
Функция Follow me	+
Функция отключения подсветки дисплея и звуков подтверждения команд	+
Функция предварительного подогрева (защита от обдува холодным воздухом)	+
Функция автоматического регулирования расхода воздуха	+
Функция автоматического оттаивания наружного блока	+
Функция автоматического перезапуска (с сохранением настроек пользователя)	+
Функция управления кондиционером по Wi-Fi	Опция (07-24k)*
Низкотемпературный комплект	Опция
Функция самодиагностики	+
Антикоррозийное покрытие внутреннего и наружного блока Golden Fin	+
Режим турбо	+
Функция "Любимый режим"	+
Режим комфортного сна (ночной режим)	+
Режим "Silent" (Тишина)	+
Защитная крышка вентиля наружного блока	+
Таймер	+
Аварийное управление (запуск кондиционера без пульта ДУ)	+

*Данная функция недоступна на моделях серии Aurora On/off с цветными панелями.

ОПИСАНИЕ ФУНКЦИЙ

ФУНКЦИЯ ОБНАРУЖЕНИЯ УТЕЧКИ ХЛАДАГЕНТА

- Работает в режимах охлаждения и осушения. При обнаружении утечки хладагента, кондиционер отображает на дисплее внутреннего блока код ошибки EС или EН0b. При появлении такого кода, немедленно обесточьте кондиционер и свяжитесь с монтажной организацией.

ФУНКЦИЯ ЗАПОМИНАНИЯ ПОЛОЖЕНИЯ ЖАЛЮЗИ

- После выключения и повторного включения кондиционера, жалюзи занимают положение, ранее установленное пользователем.

ВОЗДУШНЫЙ ПРОТИВОПЫЛЕВОЙ ФИЛЬТР ВЫСОКОЙ ПЛОТНОСТИ

- Кондиционеры MDV оснащаются воздушным противопылевым фильтром высокой плотности с повышенной очищающей способностью. Размер ячеек фильтра 0,54*0,54мм, или 225 отверстий на 1 см².

ФИЛЬТРЫ ТОНКОЙ ОЧИСТКИ ВОЗДУХА

- **Фотокаталитический фильтр** - очищает воздух от формальдегидов, аммиака, сероводорода и других примесей. Фильтр длительного действия - восстанавливает свои свойства под воздействием прямых солнечных лучей.

ПРОВОДНОЙ ПУЛЬТ ДУ (ОПЦИЯ)

- Некоторые модели кондиционеров могут работать с опциональным проводным пультом ДУ (для уточнения наличия данной возможности см. таблицу функций на стр. 5. Для подключения проводного пульта к кондиционеру обратитесь к представителям монтажной организации.

ФУНКЦИЯ ЗАЩИТЫ ОТ ЗАМОРАЖИВАНИЯ ПОМЕЩЕНИЯ (ПОДДЕРЖАНИЕ 8°C)

- Работает в режиме обогрева. Позволяет поддерживать температуру в помещении +8°C (для уточнения наличия данной возможности см. таблицу функций на стр. 5.

ФУНКЦИЯ ЗАЩИТЫ ОТ ПРОСТУДЫ (ФУНКЦИЯ ТЕМПЕРАТУРНОЙ КОМПЕНСАЦИИ)

- Данная функция позволяет точно поддерживать установленную температуру в рабочей зоне, учитывая температурное расслоение воздуха по высоте помещения.

ФУНКЦИЯ FOLLOW ME

- Данная функция позволяет контролировать температуру в точке расположения пульта ДУ. Для активации нажать кнопку FOLLOW ME. Для отключения этого режима нажать кнопку FOLLOW ME. Для работы функции необходимо держать пульт ДУ в прямой видимости кондиционера.

**Не все описанные в данном руководстве функции могут быть доступны на вашей модели кондиционера. Для проверки доступности функции, см таблицу функций на стр. 5.*

ФУНКЦИЯ ОТКЛЮЧЕНИЯ ПОДСВЕТКИ ДИСПЛЕЯ И ЗВУКОВ ПОДТВЕРЖДЕНИЯ КОМАНД

• Для отключения подсветки дисплея и звуков подтверждения команд внутреннего блока (не все модели), нажать кнопку LED на пульте. Для включения дисплея нажать кнопку LED.

ФУНКЦИЯ ПРЕДВАРИТЕЛЬНОГО ПОДОГРЕВА(ЗАЩИТА ОТ ОБДУВА ХОЛОДНЫМ ВОЗДУХОМ)

• Сразу после включения кондиционер не подает нагретый воздух в помещение. Подача нагретого воздуха начинается приблизительно через 5 минут после включения. Это время необходимо для нагрева теплообменника внутреннего блока. При включении подачи воздуха индикатор DEFROST гаснет.

ФУНКЦИЯ АВТОМАТИЧЕСКОГО РЕГУЛИРОВАНИЯ РАСХОДА ВОЗДУХА

• После того как фактическая температура воздуха в помещении достигнет заданного значения, происходит автоматическое снижение скорости вентилятора.

ФУНКЦИЯ АВТОМАТИЧЕСКОГО ОТТАИВАНИЯ НАРУЖНОГО БЛОКА

• Если в режиме обогрева происходит замораживание теплообменника наружного блока, то автоматически включается режим оттаивания (приблизительно на 5-10 минут). Во время цикла оттаивания на панели внутреннего блока горит индикатор DEFROST, вентиляторы внутреннего и наружного блоков остаются отключенными.

ФУНКЦИЯ АВТОМАТИЧЕСКОГО ПЕРЕЗАПУСКА

• В случае пропадания подачи электропитания и его последующего восстановления, кондиционер автоматически продолжит работу с сохранением настроек, выставленных пользователем до пропадания питания.

ФУНКЦИЯ УПРАВЛЕНИЯ КОНДИЦИОНЕРОМ ПО Wi-Fi (ОПЦИЯ)

• С помощью Wi-Fi модуля (опция) можно управлять кондиционером через удобное приложение с вашего смартфона или планшета: включать и выключать кондиционер, изменять настройки, запускать функции, отслеживать текущую температуру в помещении. Не все кондиционеры поддерживают эту функцию (для уточнения наличия данной возможности см. таблицу функций на стр. 5).

НИЗКОТЕМПЕРАТУРНЫЙ КОМПЛЕКТ (ОПЦИЯ)

• Опциональный низкотемпературный комплект обеспечивает работу кондиционера в режиме охлаждения при температуре наружного воздуха до -25°C. При уличной температуре от +15°C до +5°C (в вечернее и ночное время летом, или в межсезонье) сохраняется 100% холодопроизводительность кондиционера.

ФУНКЦИЯ САМОДИАГНОСТИКИ

• Микроконтроллер кондиционера в постоянном режиме отслеживает возникновение нештатных режимов работы или неисправности узлов и автоматически останавливает систему, защищая ее от поломки. В это время на дисплее внутреннего блока отобразится код ошибки или аварии.

АНТИКОРРОЗИЙНОЕ ПОКРЫТИЕ

• Теплообменники внутренних и наружных блоков кондиционеров MDV оснащаются специальным антикоррозийным покрытием Golden Fin, которое увеличивает эффективность теплообмена, а также продлевает срок службы кондиционера.

РЕЖИМ TURBO

• Режим Turbo переводит кондиционер в режим работы с повышенной мощностью. Используйте режим Turbo, если необходимо быстро нагреть или охладить помещение. Для предотвращения длительной работы в режиме повышенной мощности, через 30 минут кондиционер автоматически отключит режим Turbo.

**Не все описанные в данном руководстве функции могут быть доступны на вашей модели кондиционера. Для проверки доступности функции, см таблицу функций на стр. 5.*

ФУНКЦИЯ ЛЮБИМЫЙ РЕЖИМ

- Функция Любимый режим позволяет назначить на специальную клавишу пульта ДУ быстрый доступ к любимым настройкам температуры, режима работы, скорости вентилятора, режима комфортного сна и запускать кондиционер для работы с этими настройками одним нажатием клавиши. Для последующего запуска кондиционера с любимыми настройками, необходимо предварительно выбрать настройки и записать их в память пульта ДУ с помощью длительного нажатия на клавишу функции “Любимый режим”.

РЕЖИМ КОМФОРТНОГО СНА

- При запуске режима комфортного сна (доступно только в режимах работы кондиционера авто, охлаждение или обогрев), кондиционер начинает в автоматическом режиме поддерживать наиболее оптимальную для комфортного сна температуру в помещении. В данном режиме внутренний блок запоминает значение установленной пользователем температуры, работает с указанным значением два часа, после чего изменяет уставку на 1 °С. В режиме обогрева температура будет уменьшена, в режиме охлаждения температура будет увеличена. Еще через два часа внутренний блок снова изменит значение температуры на 1 °С. Через 7 часов работы (общее значение времени от момента нажатия на кнопку), внутренний блок автоматически выключится.

РЕЖИМ SILENT (Тишина)

- При запуске режима Silent, кондиционер переходит в режим минимального шума. Скорость вентилятора внутреннего блока снижается до минимальной возможной, а также, по специальному алгоритму, ограничивается производительность компрессора наружного блока. **ВНИМАНИЕ!** В режиме Silent может наблюдаться снижение холодопроизводительности кондиционера. Если холодопроизводительность кондиционера недостаточна для поддержания в помещении комфортного уровня температуры, выключите режим Silent (для уточнения наличия данной возможности см. таблицу функций на стр. 5).

ЗАЩИТНАЯ КРЫШКА ПРИСОЕДИНИТЕЛЬНЫХ ПАТРУБКОВ

- Патрубки наружного блока сплит-систем MDV оснащены защитной крышкой, которая может предотвратить их повреждение как во время транспортировки, так и во время эксплуатации (например, от падения сосулек в зимний период).

ТАЙМЕР

- Сплит-системы MDV оснащаются функцией таймера, которая позволяет настроить интервал времени, через который необходимо включить или выключить сплит-систему.

ФУНКЦИЯ САМООЧИСТКИ (SELF-CLEAN)

- Функция самоочистки работает в режимах охлаждения и осушения и предназначена для удаления накопившейся за время работы кондиционера на теплообменнике внутреннего блока пыли и удаления скопившейся влаги. Для эффективной работы функции самоочистки, кондиционер должен проработать в режиме охлаждения или осушения не менее 10 минут. При активации функции самоочистки (активируется нажатием кнопки SELF CLEAN), кондиционер запускает 4-ступенчатую программу очистки испарителя.

Алгоритм работы программы самоочистки - после активации функции, кондиционер некоторое время продолжает работать в режиме слабого охлаждения на низкой скорости вентилятора (накопление конденсата), далее кондиционер работает в режиме вентиляции на низкой скорости вентилятора (смыв накопившейся пыли конденсатом), затем кондиционер работает в режиме обогрева на низкой скорости вентилятора (высушивание теплообменника) и, на последнем этапе, запускается режим вентиляции (выравнивание температуры теплообменника), после чего кондиционер автоматически выключается. Во время работы функции самоочистки, на дисплее кондиционера высвечивается код SC.

**Не все описанные в данном руководстве функции могут быть доступны на вашей модели кондиционера. Для проверки доступности функции, см таблицу функций на стр. 5.*

АВАРИЙНОЕ УПРАВЛЕНИЕ

- Сплит-системы MDV оснащаются кнопкой принудительного запуска, которой можно запустить кондиционер, если пульт ДУ был утерян или временно недоступен.
1. Откройте лицевую панель внутреннего блока кондиционера и поднимите ее вверх до щелчка (лицевая панель будет зафиксирована специальными упорами);
 2. Нажмите кнопку AUTO/COOL, расположенную внутри блока электроники. В зависимости от модели вашего кондиционера, вам может понадобиться длинный тонкий предмет.
 3. После первого нажатия кнопки AUTO/COOL, кондиционер начнет работать в АВТОМАТИЧЕСКОМ режиме, 24°C.
 4. Второе нажатие кнопки AUTO/COOL переведет кондиционер в режим ОХЛАЖДЕНИЕ, 24°C.
 5. Третье нажатие кнопки AUTO/COOL отключает кондиционер.
- Для перехода в режим дистанционного управления, нажмите любую кнопку на пульте дистанционного управления.
 - Кнопка AUTO/COOL, расположенная на внутреннем блоке, не предназначена для постоянного использования.

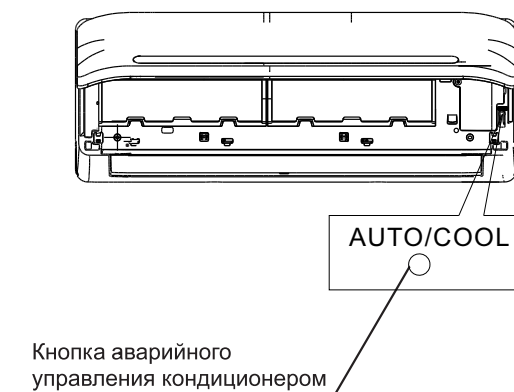

**Не все описанные в данном руководстве функции могут быть доступны на вашей модели кондиционера. Для проверки доступности функции, см таблицу функций на стр. 5.*

РЕГУЛИРОВАНИЕ НАПРАВЛЕНИЯ ПОТОКА ОБРАБОТАННОГО ВОЗДУХА

ВНИМАНИЕ!

• Правильно отрегулируйте направление потока обработанного воздуха. В противном случае обработанный воздух будет неравномерно распределяться по объему помещения, создавая дискомфорт.

УПРАВЛЕНИЕ ВОЗДУШНЫМИ ЗАСЛОНКАМИ (ЖАЛЮЗИ) ВНУТРЕННЕГО БЛОКА

• Подробнее см. в разделе “Пульт дистанционного управления”.

ВНИМАНИЕ!

- При пуске кондиционера горизонтальные заслонки не должны быть слишком сильно повернуты вверх или вниз. В противном случае может снизиться эффективность охлаждения или обогрева.
- Во избежание нарушений в работе системы управления, не поворачивайте горизонтальную заслонку вручную. При нарушении нормальной работы горизонтальной заслонки отключите кондиционер, выньте вилку из розетки, через несколько минут снова вставьте вилку в розетку и включите кондиционер.
- Во избежание образования конденсата на поверхности вертикальной заслонки и стекания его на пол при продолжительной работе в режимах охлаждения или осушения, не направляйте поток воздуха вниз.
- При повторном включении кондиционера горизонтальная заслонка может оставаться неподвижной около 10 с.
- Во время первого включения кондиционера, при повороте горизонтальной заслонки может раздаваться шум. Это нормально, не обращайтесь на шум внимания.
- При изменении режима работы кондиционера возможно автоматическое изменение положения заслонки на оптимальное. При необходимости, отрегулируйте заслонку с пульта ДУ в желаемое положение.

**Не все описанные в данном руководстве функции могут быть доступны на вашей модели кондиционера. Для проверки доступности функции, см таблицу функций на стр. 5.*

ПУЛЬТ ДИСТАНЦИОННОГО УПРАВЛЕНИЯ

МОДЕЛЬ ПУЛЬТА ДУ И ЕГО ХАРАКТЕРИСТИКИ

Семейство	RG10 (точная модель пульта указана на его задней крышке)
Напряжение питания	3В (используются два щелочных элемента питания LR03)
Минимальное напряжение питания	2,4В
Рабочая дистанция(при напряжении питания 3В)	8 метров
Рабочий температурный диапазон (пульт ДУ)	От -5°C до +60°C

ПРАВИЛА ПОЛЬЗОВАНИЯ ПУЛЬТОМ ДУ

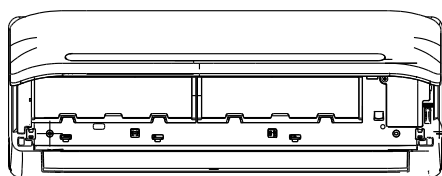

Место расположения пульта ДУ:

- Подавая команды с пульта дистанционного управления, направляйте ИК излучатель на приемник сигналов ДУ, расположенный на внутреннем блоке. Держите пульт ДУ на расстоянии не более 8 м от внутреннего блока.
- Если задано время включения или отключения кондиционера по таймеру, то пульт ДУ в заданное время автоматически посылает управляющий сигнал на внутренний блок.
- Если пульт дистанционного управления находится в таком месте, откуда затруднен прием сигналов, то включение или отключение кондиционера по таймеру будет производиться с задержкой в 15 минут.

ВНИМАНИЕ!

- Во избежание нарушений работы пульта ДУ не вставляйте в него использованные элементы питания или элементы питания разных типов, при установке элементов питания соблюдайте полярность.
- Если кондиционер не эксплуатируется в течение длительного времени, извлеките элементы питания из пульта ДУ. Иначе электролит может вытечь из элементов питания и повредить пульт.
- При нормальной эксплуатации кондиционера средний срок службы элементов питания составляет полгода.
- Замените элементы питания, если прием команды не подтверждается звуковым сигналом внутреннего блока кондиционера, или на дисплее пульта ДУ исчез значок передачи команд.



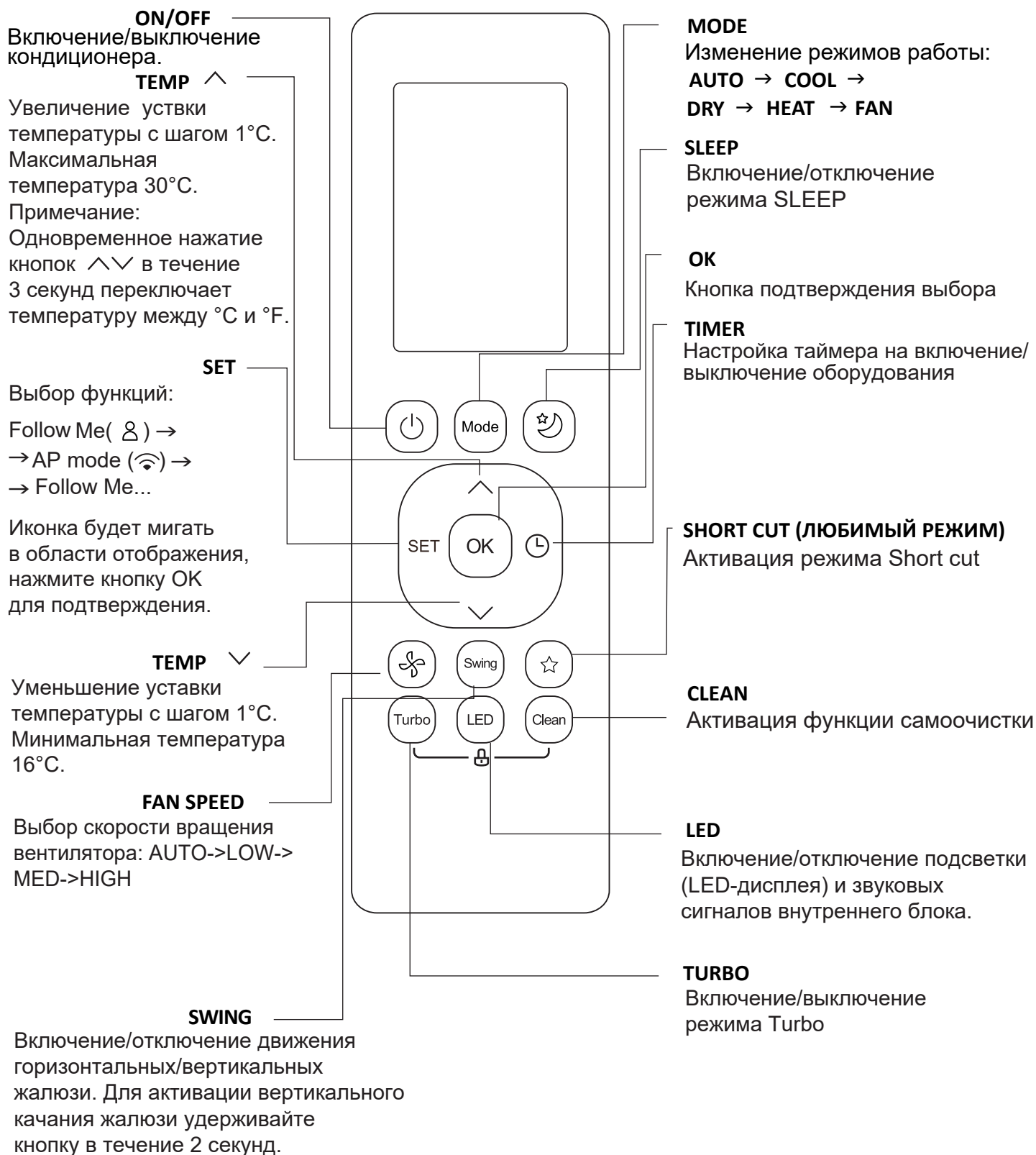

ПУЛЬТ ДИСТАНЦИОННОГО УПРАВЛЕНИЯ



ВНИМАНИЕ! Не оставляйте пульт управления под прямыми солнечными лучами, не нагревайте, не мойте пульт жидкими моющими средствами, не бросайте пульт управления.

ИНДИКАЦИЯ НА ДИСПЛЕЕ

Информация отображается при включении пульта дистанционного управления.

-  Индикатор функции Self Clean (самоочистка)
-  Индикатор функции Sleep
-  Индикатор функции Follow me
-  Показывает активацию режима беспроводного управления
-  Индикатор разряда батареек (мигает)

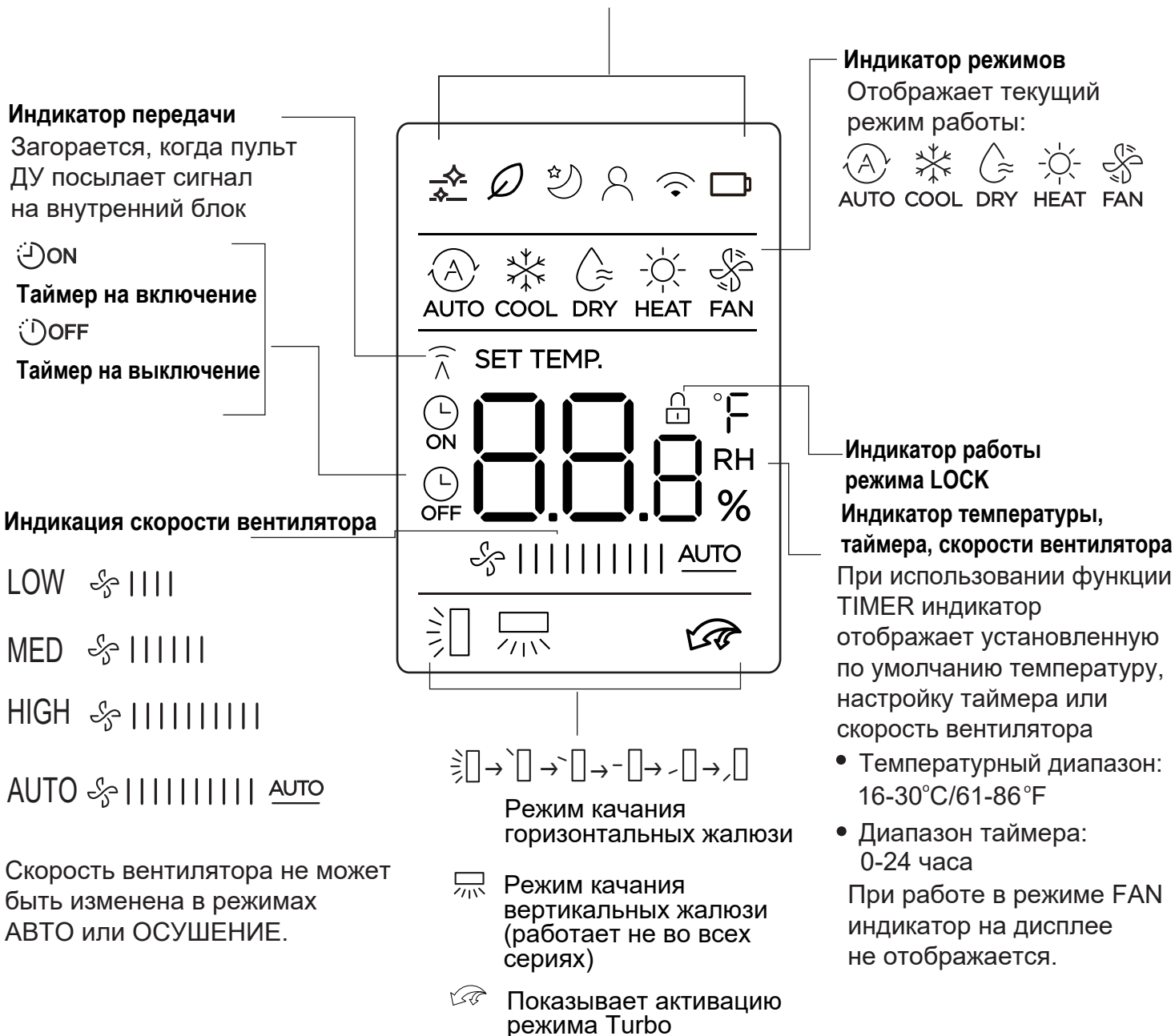

Примечание:

Все индикаторы, показанные на рисунке, предназначены для наглядного представления. Но во время фактической работы режима/функции на дисплее отображается только соответствующий индикатор.

ПУЛЬТ ДИСТАНЦИОННОГО УПРАВЛЕНИЯ



Кнопка “Вверх/вниз” “+/-”

- Используйте кнопки “ Вверх (+)” и “ Вниз (-)” для изменения температурной уставки или времени до включения/отключения кондиционера (в режиме таймера).



Кнопка “Таймер вкл/выкл”

- Используйте кнопку “Таймер включения/выключения” для настройки времени включения или выключения кондиционера. Подробнее о настройке таймера см. в разделе “Таймер включения/выключения кондиционера”.



Short cut (любимый режим)

- Работа с режимом Short cut:

Используется для запоминания текущих настроек работы кондиционера, перехода к ним или восстановления. Когда пульт включен, нажмите кнопку, кондиционер перейдет к работе с предыдущими настройкам (режим, температура, скорость вентилятора, режим сна). Нажмите и удерживайте кнопку 2 секунды для запоминания текущих настроек.



- Работа с режимом “Комфортный сон”:

Функция SLEEP используется для снижения потребления электроэнергии во время сна. Эту функцию можно активировать только с пульта дистанционного управления с помощью кнопки SET. Данная функция доступна только для режимов “ОХЛАЖДЕНИЕ”, “ОБОГРЕВ” и “АВТО”. В данном режиме внутренний блок запоминает значение установленной температуры, работает с указанным значением два часа, после чего изменяет уставку на 1°C. В режиме обогрева температура будет уменьшена, в режиме охлаждения температура будет увеличена. Еще через два часа внутренний блок снова изменит значение температуры на 1°C. Через 7 часов работы (общее значение времени от момента нажатия на кнопку SLEEP) внутренний блок автоматически выключится.



Self Clean (функция самоочистки)

- Функция самоочистки может быть активирована только при работе кондиционера в режиме “ОХЛАЖДЕНИЕ”, “ОСУШЕНИЕ”. Нажмите кнопку CLEAN, кондиционер перейдет в режим самоочистки внутреннего блока.

Нажатие кнопки Clean в середине цикла самоочистки отменяет функцию.

После завершения работы функции самоочистки, кондиционер автоматически выключится.

При работе кондиционера в режиме самоочистки будет происходить последовательное изменение режима работы (Охлаждение-Вентиляция-Обогрев-Вентиляция). Из-за быстрого изменения температуры внутреннего блока в процессе работы режима самоочистки, может возникнуть кратковременное потрескивание пластиковых деталей корпуса.



Follow Me (функция отслеживания комнатной температуры по термодатчику в пульте ДУ)*

- Для активации функции, кратковременно нажмите на кнопку SET, пока на дисплее пульта ДУ по - явится обозначение . Для отключения функции, повторно кратковременно нажмите на кнопку.

При работе функции Follow Me, пульт периодически передает данные со встроенного в него термодатчика на кондиционер, используя для этого стандартный ИК-излучатель команд управления. Для корректной работы функции необходимо обеспечить нахождение пульта ДУ в прямой видимости внутреннего блока кондиционера. ПРИМЕЧАНИЕ. Нажмите и удерживайте кнопку Boost (Turbo) в течение семи секунд, чтобы включить/отключить блокировку отключения Follow Me. Если блокировка отключения активна, на экране в течение 3 секунд отображается ON, если не активна - OFF.

Когда блокировка отключения активна, нажатие кнопки ON/OFF, переключение режима или сбоя питания не выключат функцию Follow me.

ПУЛЬТ ДИСТАНЦИОННОГО УПРАВЛЕНИЯ

Swing

Кнопка “Изменение положения вертикальных жалюзи ступенчато или автоматически”

- Нажмите кнопку Swing, чтобы включить функцию автоматического изменения положения горизонтальных жалюзи. Повторное нажатие на кнопку Swing остановит горизонтальные жалюзи в одном из пяти положений.
- Удерживайте кнопку Swing в течение 2 секунд, чтобы включить или выключить функцию автоматического качания вертикальных жалюзи. (Работает не во всех блоках). Повторное нажатие на кнопку Swing остановит горизонтальные жалюзи в одном из пяти положений.

ПРИМЕЧАНИЕ.

В выключенном состоянии кондиционера нажмите и удерживайте кнопки MODE и SWING в течение одной секунды, жалюзи откроются на определенный угол, этот режим позволит произвести удобную чистку жалюзи. Повторно нажмите и удерживайте кнопки MODE и SWING в течение одной секунды для отмены.

Кнопка LED (Отключение/включение подсветки дисплея и звуковых сигналов внутреннего блока)

LED

- Нажмите на эту кнопку для отключения подсветки LED-дисплея и звуковых сигналов внутреннего блока. Повторное нажатие на кнопку включает LED-дисплей и звуковые сигналы внутреннего блока. Для отображения фактической температуры на внутреннем блоке нажмите и удерживайте кнопку LED в течение 5 секунд. Для отображения установленной температуры повторно нажмите и удерживайте кнопку LED в течение 5 секунд.

SET

Режим AP (настройка беспроводной сети)

Выберите режим AP для настройки беспроводной сети. Далее нажмите кнопку LED семь раз в течение 10 секунд. Когда кондиционер переходит в режим настройки сети AP, пульт ДУ кондиционера не может им управлять. Необходимо завершить настройку сети, или перезагрузить кондиционер по питанию, чтобы вновь управлять им с пульта ДУ. Спустя 8 минут бездействия, кондиционер автоматически выйдет из режима настройки сети AP. Подробный алгоритм подключения приложения смотрите в отдельной инструкции.



Сочетание кнопок Lock (Блокировка управления с пульта ДУ)

- Для блокировки и разблокировки кнопок пульта (блокировки управления с пульта ДУ), одновременно нажмите и удерживайте в течение 5 секунд кнопки Turbo и Clean. После осуществления блокировки, на экране пульта будет показан символ замка.

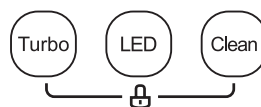

Turbo

Кнопка TURBO

- Нажмите на эту кнопку для включения/отключения режима Turbo. Используйте режим Turbo, если необходимо быстро нагреть или охладить помещение.

ЗАМЕНА ЭЛЕМЕНТОВ ПИТАНИЯ

- Беспроводной пульт управления для работы требует две батарейки типа LR03. Всегда используйте батарейки одинакового типа, при замене соблюдайте полярность.
- После замены батареек не используйте старые батарейки вместе с новыми.
- Если пульт управления не будет использоваться в течение длительного времени, выньте батарейки.
- Радиус действия пульта управления не превышает 8 метров от внутреннего блока (с новыми батарейками). Использовать дистанционный пульт на больших расстояниях неэффективно.
- Если значения на пульте управления не изменяются, пульт и кондиционер не реагируют на нажатие кнопок на пульте управления, пожалуйста, выньте батарейки и вставьте их заново через 30 секунд.

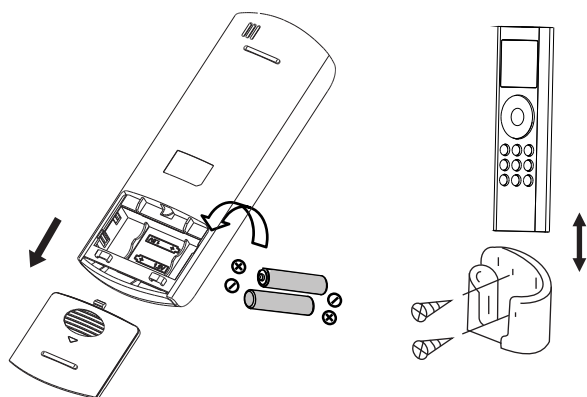

УПРАВЛЕНИЕ ФУНКЦИЯМИ

Ручной запуск кондиционера

- При утере или повреждении пульта управления кондиционер можно запустить в ручном режиме работы.

ВНИМАНИЕ!

- Выбор режима работы, корректировка температуры и скорости работы вентилятора в таком случае невозможна, кондиционер выбирает режим работы, температуру и скорость вентилятора автоматически.



Для включения кондиционера:

- На выключенном блоке нажмите на клавишу AUTO/COOL один раз для запуска блока. Кондиционер запустится в автоматическом режиме, сам подберет максимально комфортные настройки.
- Следующее нажатие на клавишу AUTO/COOL включит кондиционер в режиме охлаждения, с уставкой +24 °С.
- Для остановки кондиционера снова нажмите на клавишу AUTO/COOL. Кондиционер автоматически выключится.

АВТОМАТИЧЕСКАЯ РАБОТА (РЕЖИМ АВТО)

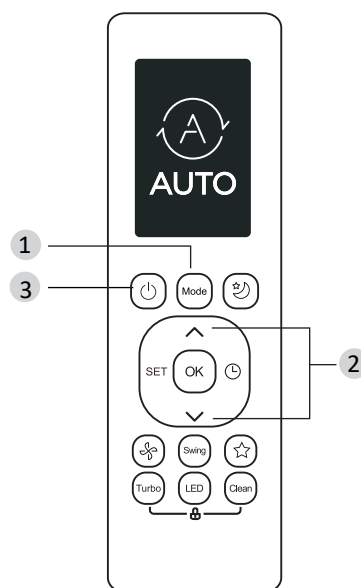

- При работе в режиме AUTO кондиционер автоматически выбирает настройки и режим работы в зависимости от необходимой температуры, выставленной на пульте управления, и температуры в помещении. При выборе режима работы все настройки сохраняются в памяти блока. Поэтому, если вы хотите, чтобы кондиционер работал при таких же условиях, что и раньше, просто включите его кнопкой ON/OFF.

Убедитесь, что кондиционер включен в розетку, и подано питание. Лампочка OPERATION на дисплее внутреннего блока начнет мигать.

1. Нажмите кнопку MODE для выбора режима AUTO (АВТО);
2. Кнопками TEMP задайте необходимую температуру.
3. Кнопкой ON/OFF включите кондиционер.

• Кондиционер автоматически будет выбирать режим работы по заложенному алгоритму, учитывая заданную температуру воздуха. Если режим AUTO некомфортен для вас, то в любой момент можно выбрать другой режим работы. Нажмите на кнопку MODE для выбора нужного режима.

ПРИМЕЧАНИЕ

В режиме AUTO скорость вентилятора выбирается кондиционером автоматически.

РЕЖИМ ОХЛАЖДЕНИЯ

• Перед началом работы убедитесь в наличии электропитания на кондиционере.

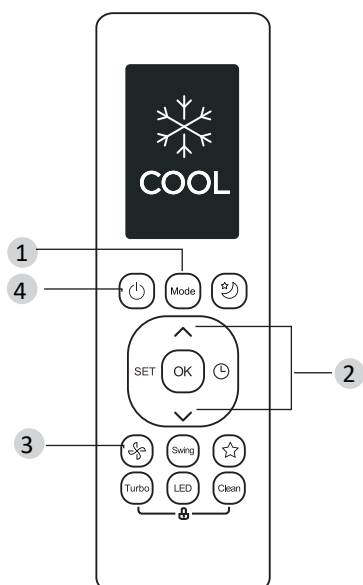

1. Нажмите кнопку MODE для выбора режима COOL (ОХЛАЖДЕНИЕ);
2. Кнопками TEMP задайте необходимую температуру;
3. Кнопкой FAN выберите комфортную скорость вентилятора;
4. Кнопкой ON/OFF включите кондиционер.

РЕЖИМ ОБОГРЕВА

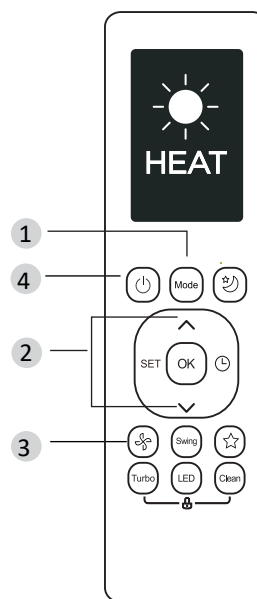

• Перед началом работы убедитесь в наличии электропитания на кондиционере.

1. Нажмите кнопку MODE для выбора режима HEAT (ОБОГРЕВ);
2. Кнопками TEMP задайте необходимую температуру;
3. Кнопкой FAN выберите комфортную скорость вентилятора;
4. Кнопкой ON/OFF включите кондиционер.

РЕЖИМ ВЕНТИЛЯЦИИ

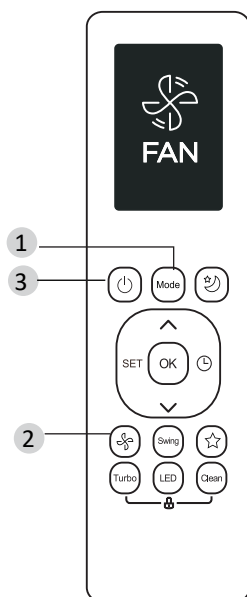

- Перед началом работы убедитесь в наличии электропитания на кондиционере.

1. Нажмите кнопку MODE для выбора режима FAN (ВЕНТИЛЯЦИЯ);
2. Кнопкой FAN выберите комфортную скорость вентилятора;
3. Кнопкой ON/OFF включите кондиционер.

ПРИМЕЧАНИЕ

В режиме FAN (ВЕНТИЛЯЦИЯ) выбор уставки температуры невозможен.

РЕЖИМ ОСУШЕНИЯ

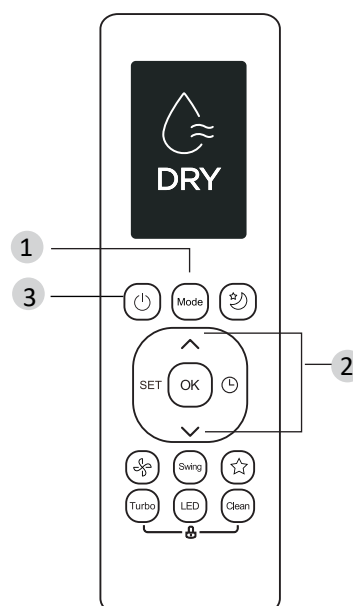

- Перед началом работы убедитесь в наличии электропитания на кондиционере.

1. Нажмите кнопку MODE для выбора режима DRY (ОСУШЕНИЕ);
2. Кнопками TEMP задайте необходимую температуру;
3. Кнопкой ON/OFF включите кондиционер.

ПРИМЕЧАНИЕ

В режиме DRY (ОСУШЕНИЕ) выбор скорости вращения вентилятора невозможен.

ТАЙМЕР ВКЛЮЧЕНИЯ/ВЫКЛЮЧЕНИЯ КОНДИЦИОНЕРА

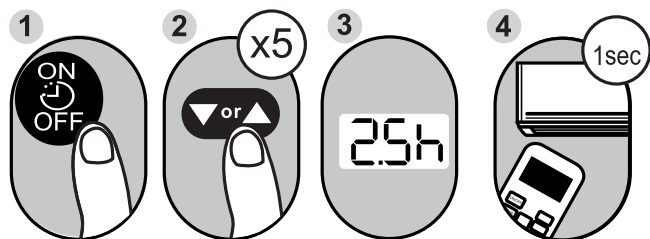

НАСТРОЙКА ТАЙМЕРА ВКЛЮЧЕНИЯ

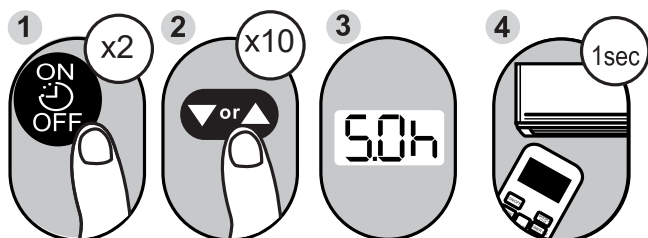

- Нажмите кнопку TIMER. Отобразятся текущие настройки таймера и будет мигать индикатор времени. Не позднее чем через 3 секунды, нажмите кнопку “Вверх” или “Вниз” ▼▲, время изменится на 0.5 часа (также допустимо удержание кнопки “Вверх” или “Вниз”). Продолжайте нажимать кнопку, пока на экране не отобразится желаемое время до включения кондиционера. Через 1 секунду после прекращения нажатия кнопок “Вверх” и “Вниз”, пульт ДУ передаст сигнал на кондиционер и на дисплее пульта ДУ загорится иконка таймера включения . Время работы таймера ограничено 24 часами.

НАСТРОЙКА ТАЙМЕРА ВЫКЛЮЧЕНИЯ



- Нажмите кнопку TIMER  два раза. Отобразятся текущие настройки таймера и будет мигать индикатор времени. Не позднее чем через 3 секунды, нажмите кнопку “Вверх” или “Вниз” ▼▲, время изменится на 0.5 часа (также допустимо удержание кнопки “Вверх” или “Вниз”). Продолжайте нажимать кнопку, пока на экране не отобразится желаемое время до выключения кондиционера. Через 1 секунды после прекращения нажатия кнопок “Вверх” и “Вниз”, пульт ДУ передаст сигнал на кондиционер и на дисплее пульта ДУ загорится иконка таймера выключения . Время работы таймера ограничено 24 часами.

НАСТРОЙКА КОМБИНИРОВАННОГО ТАЙМЕРА

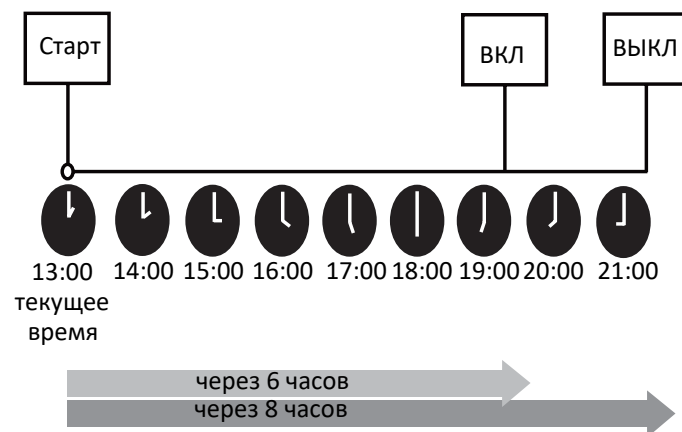
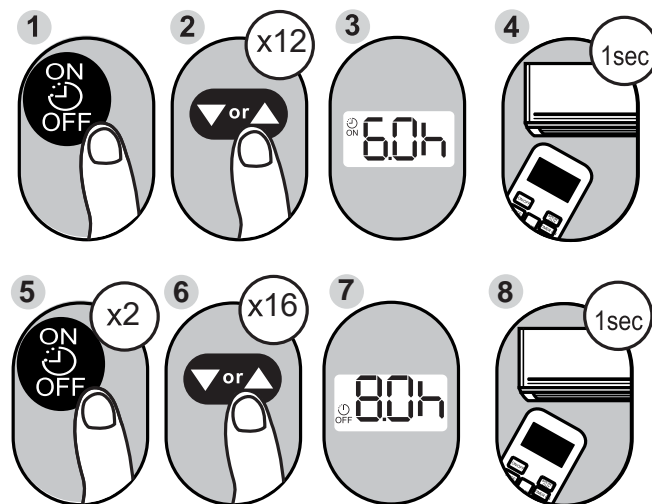

ПРОФИЛАКТИЧЕСКОЕ И ТЕХНИЧЕСКОЕ ОБСЛУЖИВАНИЕ

Для обеспечения длительной и качественной работы оборудования ему необходимо минимальное ежемесячное профилактическое обслуживание и периодическое техническое обслуживание. Профилактическое обслуживание (чистка фильтров и пр.) проводится согласно данному “Руководству по эксплуатации” и осуществляется непосредственно покупателем оборудования. Периодическое техническое обслуживание необходимо проводить не реже одного раза в год. Оборудование, вышедшее из строя по причине дефектов, связанных с непроведением техобслуживания в течение гарантийного срока (засорение теплообменников, дренажа и т.п.), не подлежит бесплатному гарантийному ремонту. Подобные условия предоставления гарантии изложены в гарантийном талоне.

Чистка внутреннего блока



ПРОФИЛАКТИЧЕСКОЕ ОБСЛУЖИВАНИЕ

ПЕРЕД ПРОВЕДЕНИЕМ ЧИСТКИ ИЛИ ТЕХНИЧЕСКОГО ОБСЛУЖИВАНИЯ ВЫКЛЮЧИТЕ СИСТЕМУ КОНДИЦИОНИРОВАНИЯ ВОЗДУХА И ОТКЛЮЧИТЕ ЕЕ ОТ ЭЛЕКТРИЧЕСКОЙ СЕТИ.



ОСТОРОЖНО

Для удаления пыли и грязи с устройства используйте только мягкую, сухую ткань. Если поверхность устройства очень грязная, смочите ткань теплой водой.

- **Не используйте** химические средства или пропитанную химикатами ткань для очистки устройства.
- **Не используйте** бензин, растворители для красок, полировальный порошок и прочие растворители для очистки устройства. Они могут деформировать пластмассу или вызвать на ней трещины.
- **Не используйте** горячую воду, температура которой превышает 40°C, для очистки передней панели. Это может привести к деформации панели и ее обесцвечиванию.

Очистка воздушного фильтра

Засорившийся фильтр может снизить эффективность охлаждения на вашем устройстве и негативно повлиять на ваше здоровье. Проводите чистку фильтра не менее одного раза в месяц.



ОСТОРОЖНО

- Перед сменой или очисткой фильтра выключите устройство и отключите его от электрической сети.
- При извлечении фильтра избегайте контакта с металлическими частями. Можно порезаться об острые кромки.
- Не используйте воду для очистки внутренней поверхности внутреннего блока. Это может привести к повреждению изоляции и поражению электрическим током.
- Не оставляйте фильтр грубой очистки сушиться под прямыми солнечными лучами. Это может привести к его усадке.

1. Поднимите переднюю панель внутреннего блока.
2. Нажмите на кнопку на задней стороне фильтра, чтобы открепить крышку, затем приподнимите крышку и потяните ее на себя.
3. Извлеките фильтр грубой очистки.
4. Если фотокаталитический фильтр втронен в фильтр грубой очистки, извлеките его из фильтра грубой очистки. Очистите фотокаталитический фильтр при помощи пылесоса и положите его на прямой солнечный свет на 30-40 минут для восстановления его чистящих свойств.
5. Промойте фильтр грубой очистки теплой водой с мылом. Используйте только мягкодействующее моющее средство.
6. Оставьте фильтр грубой очистки сушиться в сухом, прохладном месте вдали от прямых солнечных лучей.
7. Установите фотокаталитический фильтр в фильтр грубой очистки и вставьте его обратно во внутренний блок.
8. Закройте переднюю панель внутреннего блока.

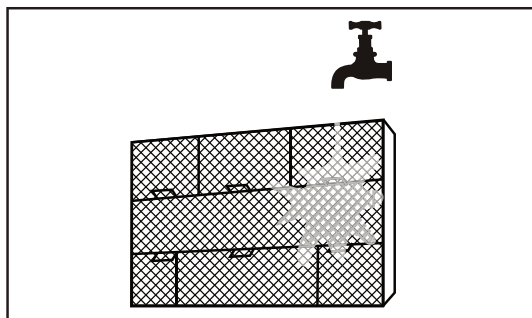
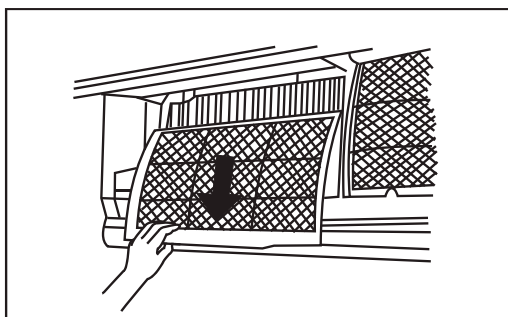
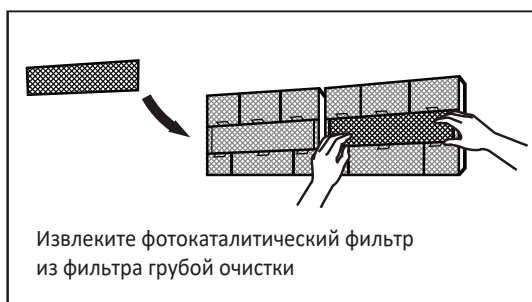
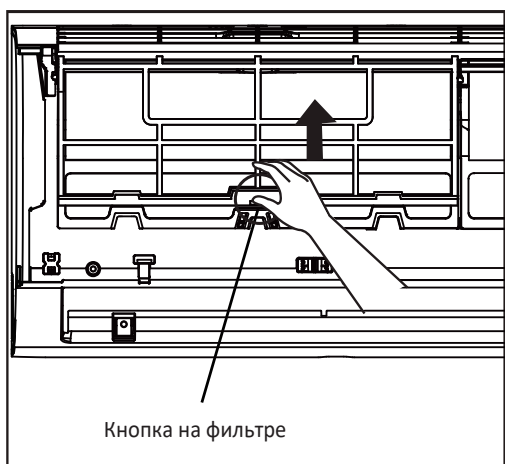

Обслуживание перед длительным перерывом в эксплуатации

Если вы не планируете использовать кондиционер в течение продолжительного времени, необходимо выполнить следующие действия:

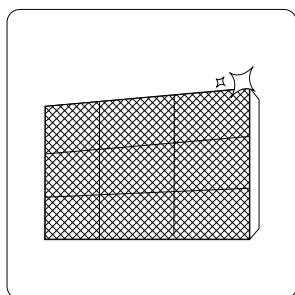

Очистить все
фильтры

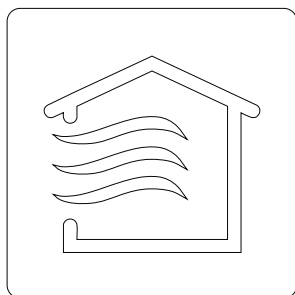

Включить функцию Self clean
или режим

FAN

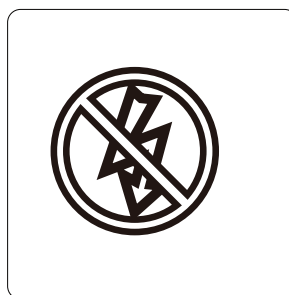

Выключить устройство и
отключить его от источника
питания

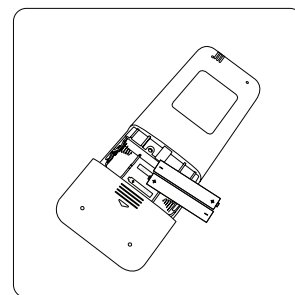

Извлечь батарейки из пульта ДУ

Обслуживание после длительного перерыва в эксплуатации

После длительного неиспользования, а также непосредственно перед эксплуатацией необходимо выполнить следующие действия:

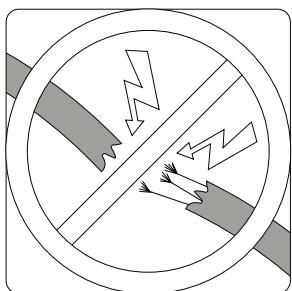

Проверить проводку на наличие повреждений

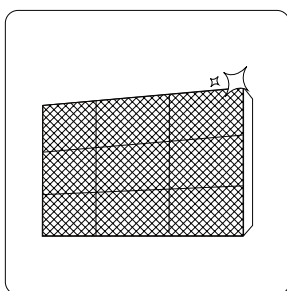

Очистить все фильтры



Проверить устройство на наличие утечек

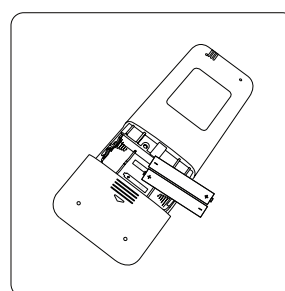

Заменить батарейки

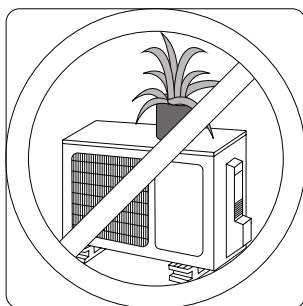
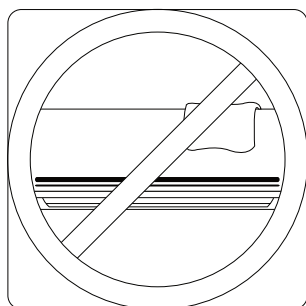

Не загромождайте воздухозаборное и воздуховыпускное отверстия наружного блока



ПРЕДУПРЕЖДЕНИЕ

- Любые работы по техническому обслуживанию, ремонту и очистке внешнего блока должны выполняться уполномоченным дилером или сертифицированным поставщиком.

МОНТАЖ

ВНИМАНИЕ!

- Монтаж кондиционера должен быть осуществлен квалифицированным специалистом.
- Убедитесь, что параметры сети электропитания соответствуют электрическим характеристикам, указанным на заводской табличке кондиционера.
- В линии электропитания должен быть установлен автоматический выключатель с заземлением или сетевой выключатель с отключающей способностью, в 1,5 раза превышающей максимальный потребляемый ток агрегата.
- Если вилка кондиционера не соответствует розетке сети электропитания, обратитесь к квалифицированному электрику для замены розетки.
- Не эксплуатируйте кондиционер при поврежденном кабеле электропитания. По вопросу замены поврежденного кабеля обратитесь к квалифицированному специалисту.
- Позаботьтесь, чтобы шум и горячий воздух от наружного блока не мешали соседям.
- При нарушении нормальной работы кондиционера обратитесь в гарантийную мастерскую.
- По вопросу перемещения или демонтажа кондиционера обратитесь в сервисный центр.
- Не загораживайте воздухозаборные и воздуховыпускные отверстия наружного блока, так как это может привести к снижению тепло или холодопроизводительности.

ПОИСК И УСТРАНЕНИЕ НЕИСПРАВНОСТЕЙ

- При возникновении следующих неисправностей отключите кондиционер, отсоедините его от сети электропитания и обратитесь в сервисный центр.

НЕИСПРАВНОСТИ	На дисплее внутреннего блока кондиционера появилась индикация ошибки с кодом EX, FX, PX (где X - цифра или буква). Вы отключили кондиционер и через 2–3 минуты включили его снова, но индикация ошибки продолжается.
	Часто перегорает плавкий предохранитель или срабатывает автоматический выключатель.
	Внутри кондиционера попала вода или посторонние предметы.
	Плохо работает приемник сигналов пульта ДУ или выключатель кондиционера.
	Другие нарушения в работе кондиционера.

ПРЕДУПРЕЖДЕНИЕ!

При появлении на дисплее внутреннего блока ошибки ЕС не пытайтесь отключать и снова включать кондиционер. Данные действия могут привести к выходу из строя кондиционера. Срочно отключите его от сети и обратитесь в сервисный центр!

Неисправность	Причина	Способ устранения
Кондиционер не работает	Отсутствует электропитание.	Подождите, пока возобновится электропитание.
	Вилка не вставлена в розетку.	Вставьте вилку в розетку.
	Перегорел предохранитель.	Замените предохранитель.
	В пульте ДУ разрядились элементы питания.	Замените элементы питания.
	Кондиционер отключился по таймеру.	Отмените настройку таймера.
Недостаточная холодо- или теплопроизводительность	Задана слишком высокая (в режиме охлаждения) или слишком низкая (в режиме обогрева) температура воздуха в помещении.	Правильно задайте температуру.
	Воздушный фильтр забит пылью.	Очистите воздушный фильтр.
	Посторонние предметы загораживают воздухозаборную или воздуховыпускную решетку наружного блока.	Удалите посторонние предметы.
	Открыты двери или окна.	Закройте двери или окна.
Кондиционер не охлаждает или не обогревает.	Посторонние предметы загораживают воздухозаборную или воздуховыпускную решетку наружного блока.	Удалите посторонние предметы.
	Активизирована трехминутная задержка включения.	Немного подождите.

 **ВНИМАНИЕ!**

Во избежание поражения электрическим током не меняйте электропроводку и не проводите ремонт кондиционера самостоятельно.

MDV[®]

ГАРАНТИЙНЫЙ ТАЛОН



Данный гарантийный талон, выданный **Midea Group Co., Ltd.**, гарантирует бесплатное устранение всех неисправностей, возникших по вине завода изготовителя. **Midea Group Co., Ltd.** благодарит Вас за выбор климатического оборудования торговой марки MDV.

Установленные гарантийные сроки:

1. Гарантийный срок на сплит-системы бытового назначения торговой марки MDV серии OP составляет 5 (пять) лет с даты покупки.
2. Гарантийный срок на сплит-системы бытового назначения торговой марки MDV серии Infini Inverter составляет 4 (четыре) года с даты покупки.
3. Гарантийный срок на сплит-системы бытового и полупромышленного назначения (кроме сплит-систем бытового назначения торговой марки MDV серия OP, Infini Inverter), а также мультисплит-систем торговой марки MDV составляет 3 (три) года с даты покупки.

Гарантийные обязательства купленного Вами оборудования осуществляются через уполномоченного дилера, выполняющего его продажу и установку. Настоящая гарантия выдана на оборудование и действует с момента его продажи в течение гарантийного срока, указанного в настоящем гарантийном талоне. Настоящая гарантия не дает права на бесплатный ремонт вышедшего из строя оборудования, замену дефектных частей, если:

- не полностью или неправильно оформлен гарантийный талон;
- утерян гарантийный талон;
- серийный номер проданного оборудования, указанный в настоящем гарантийном талоне, не соответствует номеру, указанному на предоставляемом в ремонт оборудовании;

- нарушена целостность пломб, установленных на корпусе оборудования;
- покупателем или третьими лицами были нарушены требования правил транспортировки, хранения, монтажа и пусконаладки оборудования;
- осуществление монтажа, ремонта, профилактического технического обслуживания проведено неуполномоченным лицом;
- оборудование эксплуатировалось с нарушением установленных в «Руководстве по эксплуатации» требований;
- оборудование вышло из строя по вине покупателя или третьих лиц (механические повреждения, воздействия химических веществ, самостоятельный ремонт, некачественное или неисправленное электропитание и т.п.);
- оборудование вышло из строя вследствие пожаров, затоплений, воздействия насекомых и других стихийных бедствий;
- истек срок действия гарантий, установленный в настоящем гарантийном талоне;
- объединение оборудования MDV с оборудованием других торговых марок в один контур хладагента;
- при использовании бытовых сплит и мультисплит-систем, мобильных кондиционеров, полупромышленных сплит-систем, мультизональных систем кондиционирования не для целей комфортного кондиционирования (промышленное использование);
- оборудование эксплуатировалось без периодического технического обслуживания.

Напоминаем, что для обеспечения длительной и качественной работы оборудования ему необходимо минимальное ежемесячное обслуживание согласно «Руководству по эксплуатации» и периодическое профилактическое обслуживание.

Профилактическое обслуживание (чистка фильтров и пр.) проводится согласно «Руководству по эксплуатации» и осуществляется непосредственно покупателем оборудования.

Периодическое техническое обслуживание необходимо проводить не реже одного раза в год. Оборудование, вышедшее из строя по причине дефектов, связанных с непроведением техобслуживания в течение гарантийного срока (засорение теплообменников, дренажа и т.д.), не подлежит бесплатному гарантийному ремонту.

Периодическое техническое обслуживание осуществляется организацией, установившей оборудование, или другой уполномоченной организацией. Стоимость технического обслуживания определяется данной организацией. Потребуйте отметку в гарантийном талоне о проведении профилактического технического обслуживания оборудования.

Оборудование полностью скомплектовано, установлено, проверено. Претензий со стороны Покупателя не имеется. Покупателю передано «Руководство по эксплуатации» на русском языке. С изложенной в нем информацией и правилами Покупатель согласен и обязуется их выполнять.

Подпись покупателя

наименование оборудования	реквизиты покупателя
серийный номер	адрес покупателя
дата продажи	дата установки
название и юридический адрес продавца	название и юридический адрес установщика
подпись уполномоченного лица (продавца)	подпись установщика
печать продавца	печать установщика

Дата проведения техобслуживания/ремонта	Название и контакты компании, осуществившей техобслуживание/ремонт	Перечень проведенных работ	Подпись мастера. Печать



1SO9001 :2000
Certificate No.: ce 454



Официальный дилер: