



**CLIMATE SOLUTION FOR GREEN ENVIRONMENT**

**РУКОВОДСТВО ПО ЭКСПЛУАТАЦИИ  
ДЛЯ МУЛЬТИСПЛИТ-СИСТЕМ СЕРИИ  
FREE MATCH**

**Настенные**

**MDSAG(L)-xxHRFN8**

**Настенные**

**MDSAF-xxHRD(F)N8**

**Кассетные компактные**

**MDCA4I-xxHRFN8**

**Канальные**

**MDTII-xxHWFN8**

**[www.mdv-aircond.ru](http://www.mdv-aircond.ru)**



Благодарим Вас за покупку нашего кондиционера.  
Внимательно изучите данное руководство и храните  
его в доступном месте.

# ПРАВИЛА ТЕХНИКИ БЕЗОПАСНОСТИ

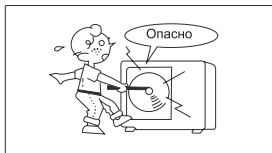

## ⚠ ВНИМАНИЕ!

Не пытайтесь самостоятельно устанавливать кондиционер. Обратитесь к квалифицированному специалисту.

## ⚠ ВНИМАНИЕ!

Не просовывайте пальцы или посторонние предметы через воздуховыпускную решетку внутреннего и наружного блоков, так как это может привести к травме от вращающегося вентилятора.

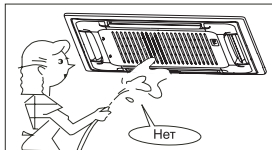

## ⚠ ВНИМАНИЕ!

Не разрешайте детям самостоятельно включать кондиционер. Дети могут включать кондиционер только под присмотром взрослых.

## ⚠ ВНИМАНИЕ!

Не пытайтесь самостоятельно ремонтировать кондиционер. Внутренние агрегаты кондиционера находятся под напряжением, которое опасно для жизни! Во избежание поражения электрическим током не открывайте и не снимайте крышку кондиционера. Отключение электропитания не гарантирует невозможность поражения электрическим током.

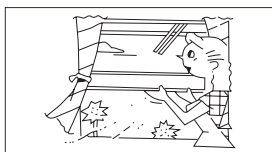

## ⚠ ВНИМАНИЕ!

Во избежание поражения электрическим током не брызгайте и не лейте воду и другие жидкости на кондиционер.

## ⚠ ВНИМАНИЕ!

Во избежание повреждения во время грозы отключите кондиционер и выньте вилку из розетки.

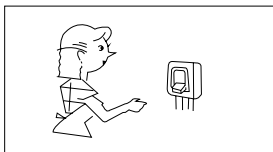

Если кондиционер не будет использоваться длительное время, то отключите его и выньте вилку из розетки.

Во избежание поражения электрическим током, перед началом чистки и технического обслуживания отключите кондиционер от сети электропитания. Чистку проводите в соответствии с указаниями данного руководства.

## ⚠ ВНИМАНИЕ!

Для обеспечения эффективной работы кондиционера эксплуатируйте его в температурно-влажностных условиях, указанных в данном руководстве. В противном случае возможно нарушение нормальной работы агрегата или протечка конденсата.



## ⚠ ВНИМАНИЕ!

Задавайте комфортный температурный режим в помещении, особенно если в нем находятся дети, больные или пожилые люди.

## ⚠ ВНИМАНИЕ!

При чистке кондиционера не пользуйтесь жидкими или аэрозольными очистителями. Используйте для этой цели сухую мягкую ткань.

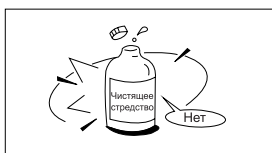

# РЕКОМЕНДАЦИИ ПО ЭКОНОМИИ ЭЛЕКТРОЭНЕРГИИ

## Выполнение следующих рекомендаций обеспечит экономию электроэнергии:

- Не направляйте поток обработанного воздуха непосредственно на людей.
- Поддерживайте комфортную температуру воздуха, избегайте переохлаждения и перегрева помещения.
- В режиме охлаждения не допускайте попадания прямых солнечных лучей в помещение, закрывайте окна шторами.
- Во избежание утечки охлажденного или нагретого воздуха из помещения не открывайте без необходимости двери и окна.
- Для включения и отключения кондиционера в заданное время пользуйтесь таймером.
- Во избежание снижения эффективности или выхода кондиционера из строя, не загромождайте посторонними предметами воздухозаборную и воздуховыпускную решетки.
- При длительном перерыве в работе отключите кондиционер от сети электропитания и извлеките элементы питания из пульта управления. Когда кондиционер подключен к сети электропитания, электроэнергия потребляется, даже если кондиционер не работает. При возобновлении эксплуатации подключите кондиционер к сети электропитания за 12 часов до начала работы.
- Загрязненный воздушный фильтр снижает эффективность охлаждения и нагрева, поэтому чистите его каждые две недели.

## УСТРОЙСТВО КОНДИЦИОНЕРА

### МОДЕЛИ КАССЕТНОГО ТИПА, КОМПАКТНЫЕ - MDCA4I-xxHRFN8

- Мультисплит-система кассетного типа серии Free Match состоит из одного или нескольких внутренних и одного наружного блоков, соединенных трубопроводами. Управление кондиционером осуществляется с комплектного пульта дистанционного управления (беспроводного) или с панели управления и индикации внутреннего блока.

#### Панель управления и индикации внутреннего блока

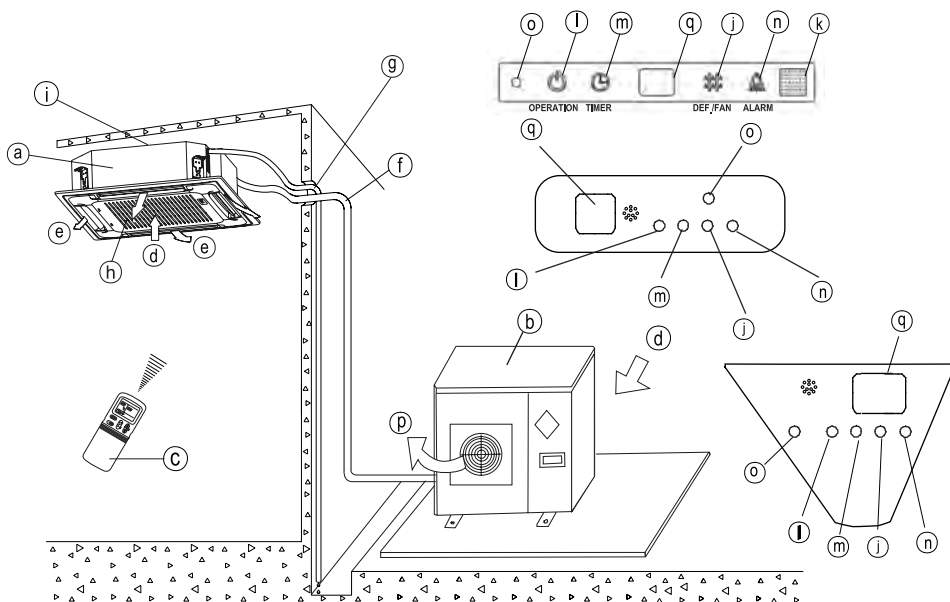

## НАИМЕНОВАНИЕ УЗЛОВ И ДЕТАЛЕЙ КОНДИЦИОНЕРА

- a) Внутренний блок;
- b) Наружный блок;
- c) Пульт дистанционного управления;
- d) Вход воздуха;
- e) Направляющие заслонки;
- f) Соединительные трубопроводы;
- g) Шланг для отвода конденсата;
- h) Воздухозаборная решетка с воздушным фильтром;
- i) Монтажная пластина;

- j) Индикатор режима оттаивания DEF (в моделях с режимами охлаждения и обогрева) или вентиляции FAN (в моделях только с режимом охлаждения);
- k) Приемник ИК сигналов пульта ДУ;
- l) Индикатор электропитания;
- m) Индикатор таймера;
- n) Индикатор аварийного состояния;
- o) Кнопка аварийного управления;
- p) Выход воздуха;
- q) Дисплей.

## МОДЕЛИ КАНАЛЬНОГО ТИПА СРЕДЕНАПОРНЫЕ - MDTII-xxHWFN8

• Мультисплит-система канального типа серии Free Match состоит из одного или нескольких внутренних и одного наружного блоков, соединенных трубопроводами. Управление кондиционером осуществляется с комплектного пульта дистанционного управления (проводного) или с панели управления и индикации внутреннего блока.

## НАИМЕНОВАНИЕ УЗЛОВ И ДЕТАЛЕЙ КОНДИЦИОНЕРА

- a) Внутренний блок;
- b) Наружный блок;
- c) Комплектный пульт управления (проводной);
- d) Вход воздуха;
- e) Выход воздуха;
- f) Воздуховыпускное отверстие;
- g) Обечайка;
- h) Соединительные трубопроводы;
- i) Шланг для отвода конденсата;
- j) Воздухозаборное отверстие (с воздушным фильтром);

- k) Дисплейный блок;
- l) Индикатор питания;
- m) Индикатор таймера;
- n) Индикатор режима оттаивания PRE-DEF (в моделях с режимами охлаждения и обогрева);
- o) Индикатор аварийного состояния;
- p) Приемник ИК-сигнала управления;
- q) Дисплей;
- r) Кнопка аварийного управления.

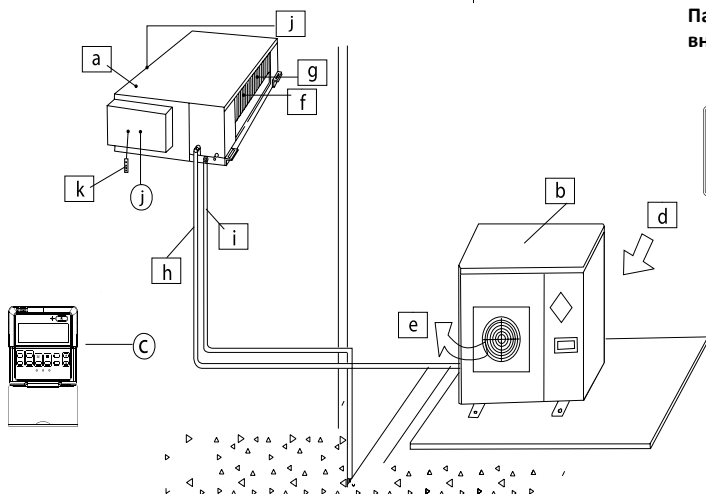

Панель управления и индикации внутреннего блока

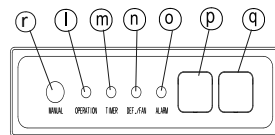

## МОДЕЛИ НАСТЕННОГО ТИПА - MDSAG(L)-xxHRFN8

• Мультисплит-система настенного типа серии Free Match состоит из одного или нескольких внутренних и одного наружного блоков, соединенных трубопроводами. Управление кондиционером осуществляется с комплектного пульта дистанционного управления (беспроводного) или с панели управления и индикации внутреннего блока.

### ВНУТРЕННИЙ БЛОК

1. Передняя панель;
2. Вход воздуха;
3. Воздушный фильтр и фильтры тонкой очистки;
4. Выход воздуха;
5. Горизонтальные жалюзи;
6. Вертикальные жалюзи (внутри);
7. Дисплей (за передней панелью);
8. Место установки ионизатора (плазма-фильтра)\*.

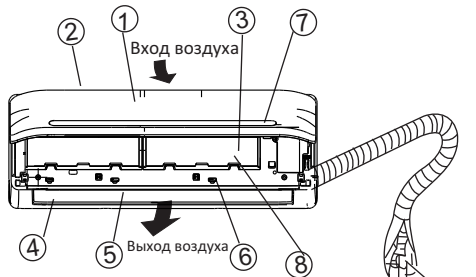

### НАРУЖНЫЙ БЛОК

9. Трубы хладагента, дренажная трубка\*;
10. Межблочный кабель\*;
11. Сервисные вентили.

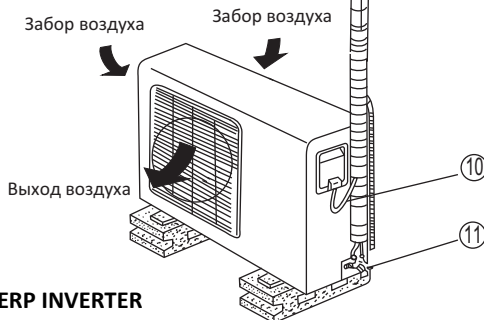

\*не входят в комплект поставки

### ДИСПЛЕЙ ВНУТРЕННЕГО БЛОКА СЕРИИ INFINI ERP INVERTER

- В данной серии настенных инверторных сплит-систем для отображения информации на внутреннем блоке кондиционера используется цифровой просветный дисплей (находится за передней пластиковой панелью внутреннего блока кондиционера).
- При работе кондиционера в режиме охлаждения или нагрева, на дисплее отображается установленная пользователем температура и режим работы (иконкой и цветовой индикацией).
- При работе кондиционера в режиме вентиляции или осушения, на дисплее отображается текущая комнатная температура.
- В случае возникновения неисправности (см. коды ошибок) или при работе в специальном режиме, на дисплее могут отображаться цифровые коды:

**ON** - индицируется в течении 3 секунд при активации Timer ON, Swing, Turbo, Silent;

**OF** - индицируется при отмене Swing, Turbo, Silent, при активации Timer OFF;

**dF** - кондиционер работает в режиме разморозки;

**RF** - работает управление через Wi-Fi;

**CL** - работает программа самоочистки (если есть эта функция);

**FP** - работает программа 8°C (защита от замораживания помещения) (если есть эта функция).

## МОДЕЛИ НАСТЕННОГО ТИПА - MDSAF-xxHRD(F)N8

• Мультисплит-система настенного типа серии Free Match состоит из одного или нескольких внутренних и одного наружного блоков, соединенных трубопроводами. Управление кондиционером осуществляется с комплектного пульта дистанционного управления (беспроводного) или с панели управления и индикации внутреннего блока.

### ВНУТРЕННИЙ БЛОК

1. Передняя панель;
2. Вход воздуха;
3. Воздушный фильтр и фильтры тонкой очистки;
4. Выход воздуха;
5. Горизонтальные жалюзи;
6. Вертикальные жалюзи (внутри);
7. Дисплей (за передней панелью);
8. Место установки ионизатора (плазма-фильтра)\*.

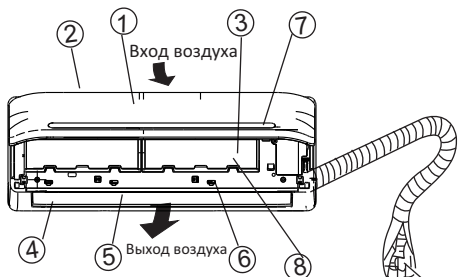

### НАРУЖНЫЙ БЛОК

9. Трубы хладагента, дренажная трубка\*;
10. Межблочный кабель\*;
11. Сервисные вентили.

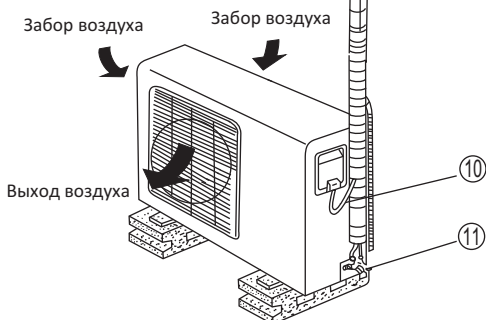

\*не входят в комплект поставки

### ДИСПЛЕЙ ВНУТРЕННЕГО БЛОКА СЕРИИ FOREST INVERTER

• В данной серии настенных инверторных сплит-систем для отображения информации на внутреннем блоке кондиционера используется цифровой просветный дисплей (находится за передней пластиковой панелью внутреннего блока кондиционера).

- При работе кондиционера в режиме охлаждения или нагрева, на дисплее отображается установленная пользователем температура и режим работы (иконкой и цветовой индикацией).
- При работе кондиционера в режиме вентиляции или осушения, на дисплее отображается текущая комнатная температура.

**ON** индицируется в течении 3сек при активации Timer ON, Swing, Turbo, Silent;

**OF** индицируется при отмене Swing, Turbo, Silent, при активации Timer OFF;

**dF** кондиционер работает в режиме разморозки;

**cF** кондиционер работает в режиме защиты от обдува холодным воздухом;

**SC** работает программа самоочистки (если есть эта функция);

**FP** работает программа 8°C (защита от замораживания помещения) (если есть эта функция);

**Wi-Fi** работает управление с помощью Wi-Fi (если есть эта функция).

# ПРАВИЛА БЕЗОПАСНОЙ ЭКСПЛУАТАЦИИ

## ВНИМАНИЕ!

- Перед началом эксплуатации кондиционера внимательно изучите данную инструкцию. По всем вопросам обращайтесь в торговое представительство фирмы изготовителя или к продавцу устройства.
- Кондиционер предназначен для поддержания комфортных условий в помещении. Используйте его только по прямому назначению в соответствии с требованиями данной инструкции.

## ПРЕДПУСКОВЫЕ ПРОВЕРКИ

- Убедитесь, что воздушный фильтр установлен правильно.
- После длительного перерыва в работе кондиционера очистите воздушный фильтр. При постоянной эксплуатации кондиционера чистите воздушный фильтр раз в две недели (см. раздел "Техническое обслуживание").
- Следите, чтобы воздухозаборные и воздуховыпускные решетки внутреннего и наружного блоков не были загорожены посторонними предметами.

## ПРАВИЛА БЕЗОПАСНОЙ ЭКСПЛУАТАЦИИ

- Во избежание поражения электрическим током и пожара не лейте воду или другую жидкость и не допускайте попадания брызг на внутренний блок и пульт дистанционного управления.
- Во избежание пожара не храните легковоспламеняющиеся материалы (клеи, лаки, бензин) рядом с кондиционером.
- Во избежание травм и повреждения кондиционера не касайтесь воздухозаборных и воздуховыпускных решеток при работе направляющей заслонки.
- Не просовывайте пальцы и посторонние предметы через воздухозаборную и воздуховыпускную решетки. Это может привести к травме от вращающегося вентилятора.
- Во избежание травм не снимайте кожух с вентилятора наружного блока.
- Не включайте и не отключайте кондиционер сетевым выключателем. Используйте для этого кнопку ON/OFF (ВКЛ/ВЫКЛ) на пульте дистанционного управления.
- Не позволяйте детям играть с кондиционером.
- Не пытайтесь самостоятельно отремонтировать кондиционер. Обратитесь к квалифицированному специалисту.
- Заземление обеспечивает безопасность при проведении ремонта и чистки кондиционера. Тем не менее, при проведении любых работ рекомендуется отключать его от сети электропитания автоматическим выключателем.

## ПРИМЕЧАНИЕ ПО ИСПОЛЬЗОВАНИЮ УЛЬТРАФИОЛЕТОВОЙ ЛАМПЫ

УФ опасно для глаз и кожи. Поэтому не используйте УФ-излучатель вне устройства!

## УСЛОВИЯ ЭКСПЛУАТАЦИИ КОНДИЦИОНЕРОВ

Для мультисплит-систем с внутренними блоками любых типов (кассетными, канальными, настенными):

Охлаждение	Температура наружного воздуха: от -15оС до +50 оС
	Температура воздуха в помещении: от +17 оС до +32 оС
	Относительная влажность воздуха в помещении должна быть не выше 80%, иначе на поверхности кондиционера могут образоваться капли конденсата. При высокой влажности воздуха рекомендуется выбирать высокую скорость вращения вентилятора.
Обогрев (для моделей с режимом обогрева)	Температура наружного воздуха: от -15 оС до +24 оС
	Температура воздуха в помещении: от 0 оС до +30 оС
Осушение	Температура наружного воздуха: от 0 оС до +50 оС
	Температура воздуха в помещении: от +10 оС до +32 оС



## ВНИМАНИЕ!

Эксплуатация кондиционера с нарушением указанных выше условий может привести к появлению неисправности.

# СПИСОК ФУНКЦИЙ

## ПОЛНОСТЬЮ ИНВЕРТОРНЫЕ МУЛЬТИСПЛИТ-СИСТЕМЫ

Название функции	Настенные серии INFINI	Настенные серии Forest	Кассетные компактные	Канальные средненапорные
	MDSAG(L)- xxHRFN8	MDSAF- xxHRD(F)N8	MDCA4I-xxHRFN8	MDTI-xxHWFN8
Функция запоминания положения жалюзи	+	+	+	
3D Air Flow	+			
Воздушный противопылевой фильтр высокой плотности	+	+		
Стандартный воздушный противопылевой фильтр			+	+
Wi-Fi	Опция	Опция	Опция	Опция
Фотокаталитический фильтр тонкой очистки	+	+		
ИК пульт дистанционного управления с держателем	+	+	+	Опция
Проводной пульт дистанционного управления	Опция (KJR-12B или KJR-29B1)	Опция (KJR-12B или KJR-29B1)	Опция (KJR-12B/ 29B1или KJR-120C)	+ (KJR-12B) Опция (KJR-29B1)
Функция защиты от простуды (функция температурной компенсации)	+	+	+	+
Функция Follow me	+	+	+	+
Функция защиты от замораживания помещения (поддержание 8°C)	+			
Функция отключения подсветки дисплея	+	+	+	
Функция отключения звуков подтверждения команд	+	+	+	
Функция предварительного подогрева (защита от обдува холодным воздухом)	+	+	+	+
Функция автоматического перезапуска (с сохранением настроек пользователя)	+	+	+	+
Функция самодиагностики	+	+	+	+
Антикоррозийное покрытие внутреннего и наружного блока Golden Fin	+	+	+	+
Режим турбо	+	+	+	+
Функция "Любимый режим"		+	+	
Режим комфортного сна (ночной режим)	+	+	+	+
Таймер	+	+	+	+
Аварийное управление (запуск кондиционера без пульта ДУ)	+	+	+	+
Функция автоматического оттаивания наружного блока	+	+	+	+
Защитная крышка вентиля наружного блока	+	+	+	+
Возможность подключения к системе центрального управления, системе диспетчеризации, системе удаленного управления через интернет			+	+
Клеммы удаленного включения\отключения			+	+
Клеммы выдачи сигнала об аварии			+	+
Встроенный дренажный насос			+	+
Ионизатор воздуха	+			
Ультрафиолетовая лампа (только MDSAL-**HRFN	+			



# ОПИСАНИЕ ФУНКЦИЙ

## СТАНДАРТНЫЙ ВОЗДУШНЫЙ ПРОТИВОПЫЛЕВОЙ ФИЛЬТР И ВОЗДУШНЫЙ ПРОТИВОПЫЛЕВОЙ ФИЛЬТР ПОВЫШЕННОЙ ПЛОТНОСТИ

- Кондиционеры MDV оснащаются воздушным противопылевым фильтром с повышенной очищающей способностью или стандартным противопылевым фильтром (подробнее см. в таблице на стр. 8).

## АНТИКОРРОЗИЙНОЕ ПОКРЫТИЕ

- Теплообменники внутренних и наружных блоков кондиционеров MDV оснащаются специальным антикоррозийным покрытием Golden Fin, которое увеличивает эффективность теплообмена, а также продлевает срок службы кондиционера.

## ФУНКЦИЯ САМОДИАГНОСТИКИ

- Микроконтроллер кондиционера в постоянном режиме отслеживает возникновение нештатных режимов работы или неисправности узлов и автоматически останавливает систему, защищая ее от поломки. В это время на дисплее внутреннего блока отобразится код ошибки или аварии.

## ЗАЩИТНАЯ КРЫШКА ПРИСОЕДИНИТЕЛЬНЫХ ПАТРУБКОВ

- Патрубки наружных блоков полупромышленных сплит-систем MDV оснащены защитной крышкой, которая может предотвратить их повреждение как во время транспортировки, так и во время эксплуатации (например, от падения сосулек в зимний период).

## РЕЖИМ КОМФОРТНОГО СНА (НОЧНОЙ РЕЖИМ)

- При запуске режима комфортного сна (доступно только в режимах работы кондиционера авто, охлаждение или обогрев), кондиционер начинает в автоматическом режиме поддерживать наиболее оптимальную для комфортного сна температуру в помещении. В данном режиме внутренний блок запоминает значение установленной пользователем температуры, работает с указанным значением два часа, после чего изменяет уставку на 1°C. В режиме обогрева температура будет уменьшена, в режиме охлаждения температура будет увеличена. Еще через два часа внутренний блок снова изменит значение температуры на 1°C. Через 7 часов работы (общее значение времени от момента нажатия на кнопку), внутренний блок автоматически выключится.

## ФУНКЦИЯ ЗАЩИТЫ ОТ ПРОСТУДЫ (ФУНКЦИЯ ТЕМПЕРАТУРНОЙ КОМПЕНСАЦИИ)

- Данная функция позволяет точно поддерживать установленную температуру в рабочей зоне, учитывая температурное расслоение воздуха по высоте помещения.

## ФУНКЦИЯ FOLLOW ME

- Данная функция позволяет контролировать температуру в точке расположения пульта ДУ. Для активации нажать кнопку FOLLOW ME. Для отключения этого режима нажать кнопку FOLLOW ME. Для работы функции необходимо держать пульт ДУ в прямой видимости кондиционера.

## БЕСПРОВОДНОЙ ИК ПУЛЬТ ДУ С ДЕРЖАТЕЛЕМ В КОМПЛЕКТЕ

- Внутренние блоки мультисплит-систем MDV могут комплектоваться беспроводным ИК пультом ДУ (с держателем) в стандартной поставке, или опционально. Более подробная информация о наличии ИК пульта ДУ в стандартной комплектации мультисплит-системы или возможности опциональной комплектации им приведена в таблице функций на стр. 8.

*\*Не все описанные в данном руководстве функции могут быть доступны на вашей модели кондиционера. Для проверки доступности функции, см таблицу функций на стр. 8.*

## **ПРОВОДНОЙ ПУЛЬТ ДУ**

• Мультисплит-системы MDV могут комплектоваться проводным пультом ДУ в стандартной поставке, или опционально. Более подробная информация о наличии проводного пульта ДУ в стандартной комплектации мультисплит-систем или возможности опциональной комплектации им приведена в таблице функций на стр. 8.

**ФУНКЦИЯ ЗАЩИТЫ ОТ ЗАМОРАЖИВАНИЯ ПОМЕЩЕНИЯ (ПОДДЕРЖАНИЕ 8°C)** • Работает в режиме обогрева. Позволяет поддерживать температуру в помещении +8°C. Подробнее в таблице функций стр. 8.

## **ВОЗМОЖНОСТЬ ПОДКЛЮЧЕНИЯ К СИСТЕМЕ ЦЕНТРАЛЬНОГО УПРАВЛЕНИЯ, СИСТЕМЕ ДИСПЕТЧЕРИЗАЦИИ, СИСТЕМЕ УПРАВЛЕНИЯ ЧЕРЕЗ ИНТЕРНЕТ**

• Некоторые внутренние блоки мультисплит-систем MDV можно подключать к системам центрального управления, диспетчеризации или управления через интернет. Для подключения к системам диспетчеризации и управления через интернет в любом случае необходим шлюз-интерпретатор команд, а также, на некоторых внутренних блоках, устройство адресации или multifunctional плату. Для подключения к системе центрального управления, необходим центральный пульт управления, а также может понадобиться устройство адресации. Подробнее см. в таблице на стр. 8.

## **РЕЖИМ TURBO**

• Режим Turbo переводит кондиционер в режим работы с повышенной мощностью. Используйте режим Turbo, если необходимо быстро нагреть или охладить помещение.

## **КЛЕММЫ УДАЛЕННОГО ВКЛЮЧЕНИЯ/ВЫКЛЮЧЕНИЯ**

• Некоторые внутренние блоки мультисплит-систем MDV оснащаются клеммами удаленного включения/выключения. С их помощью можно организовать простую систему дистанционного включения/выключения. Подробнее о наличии клемм в вашем оборудовании, см. в таблице на стр. 8.

## **КЛЕММЫ ВЫВОДА СИГНАЛА ОБ АВАРИИ**

• Некоторые внутренние блоки мультисплит-систем MDV оснащаются клеммами вывода сигнала об аварии. С их помощью можно организовать систему предупреждения о неисправности оборудования и передавать сигнал о неисправности (с помощью дополнительных устройств), например, на диспетчерский пункт. Подробнее о наличии клемм в вашем оборудовании, см. в таблице на стр. 8.

## **ТАЙМЕР**

• Внутренние блоки мультисплит-систем MDV оснащаются функцией таймера, которая позволяет настроить интервал времени, через который необходимо включить или выключить систему.

## **ФИЛЬТРЫ ТОНКОЙ ОЧИСТКИ ВОЗДУХА**

• **Фотокаталитический фильтр** - очищает воздух от формальдегидов, аммиака, сероводорода и других примесей. Фильтр длительного действия - восстанавливает свои свойства под воздействием прямых солнечных лучей.

*\*Не все описанные в данном руководстве функции могут быть доступны на вашей модели кондиционера. Для проверки доступности функции, см таблицу функций на стр. 8.*

## ФУНКЦИЯ АВТОМАТИЧЕСКОГО ПЕРЕЗАПУСКА

• В случае пропадания подачи электропитания и его последующего восстановления, кондиционер автоматически продолжит работу с сохранением настроек, выставленных пользователем до пропадания питания.

## ФУНКЦИЯ АВТОМАТИЧЕСКОГО ОТТАИВАНИЯ НАРУЖНОГО БЛОКА

• Если в режиме обогрева происходит замораживание теплообменника наружного блока, то автоматически включается режим оттаивания (приблизительно на 5-10 минут). Во время цикла оттаивания на панели внутреннего блока горит индикатор DEFROST, вентиляторы внутреннего и наружного блоков остаются отключенными.

## ФУНКЦИЯ ЛЮБИМЫЙ РЕЖИМ

• Функция Любимый режим позволяет назначить на специальную клавишу пульта ДУ быстрый доступ к любимым настройкам температуры, режима работы, скорости вентилятора, режима комфортного сна и запускать кондиционер для работы с этими настройками одним нажатием клавиши. Для последующего запуска кондиционера с любимыми настройками, необходимо предварительно выбрать настройки и записать их в память пульта ДУ с помощью длительного нажатия на клавишу функции Любимый режим.

## ФУНКЦИЯ ОТКЛЮЧЕНИЯ ПОДСВЕТКИ ДИСПЛЕЯ И ЗВУКОВ ПОДТВЕРЖДЕНИЯ КОМАНД

• Для отключения подсветки дисплея и звуков подтверждения команд внутреннего блока (не все модели), нажать кнопку LED на пульте. Для включения дисплея нажать кнопку LED. В зависимости от типа внутреннего блока, может быть доступно только отключение подсветки внутреннего блока, подробнее см. в таблице функций на стр. 8.

## ФУНКЦИЯ ПРЕДВАРИТЕЛЬНОГО ПОДОГРЕВА (ЗАЩИТА ОТ ОБДУВА ХОЛОДНЫМ ВОЗДУХОМ)

• Сразу после включения режима обогрева, кондиционер не подает нагретый воздух в помещение. Подача нагретого воздуха начинается приблизительно через 5 минут после включения. Это время необходимо для нагрева теплообменника внутреннего блока. При включении подачи воздуха индикатор DEFROST гаснет.

## АВАРИЙНОЕ УПРАВЛЕНИЕ

• Внутренние блоки мультисплит-систем MDV оснащаются кнопкой принудительного запуска, которой можно запустить кондиционер, если пульт ДУ был утерян или временно недоступен.

1. Кнопка принудительного запуска, в зависимости от модели внутреннего блока, может быть размещена на/под декоративной или фронтальной панелью, или на дисплейном блоке.
2. Нажмите кнопку AUTO/COOL. В зависимости от модели вашего кондиционера, вам может понадобится длинный тонкий предмет.
3. После первого нажатия кнопки AUTO/COOL, кондиционер начнет работать в АВТОМАТИЧЕСКОМ режиме, 24оС.
4. Второе нажатие кнопки AUTO/COOL переведет кондиционер в режим ОХЛАЖДЕНИЕ, 24оС.
5. Третье нажатие кнопки AUTO/COOL отключает кондиционер.

• Для перехода в режим дистанционного управления, нажмите любую кнопку на пульте дистанционного управления.

• Кнопка AUTO/COOL, расположенная на внутреннем блоке, не предназначена для постоянного использования.

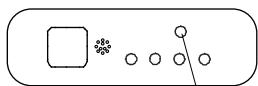

Кнопка аварийного управления

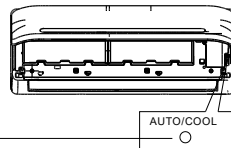
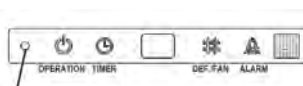

*\*Не все описанные в данном руководстве функции могут быть доступны на вашей модели кондиционера. Для проверки доступности функции, см таблицу функций на стр. 8.*

### **ВСТРОЕННЫЙ ДРЕНАЖНЫЙ НАСОС**

- Некоторые внутренние блоки мультисплит-систем MDV оснащены встроенным дренажным насосом, который позволяет поднимать конденсат на высоту до 750мм. Подробнее о наличии данной функции в вашем кондиционере см. в таблице функций на стр. 8.

### **ФУНКЦИЯ ЗАПОМИНАНИЯ ПОЛОЖЕНИЯ ЖАЛЮЗИ**

- После выключения и повторного включения кондиционера, жалюзи занимают положение, ранее установленное пользователем. Подробнее о наличии данной функции в вашем кондиционере см. в таблице функций на стр. 8.

### **3D Air Flow (регулировка вертикальных и горизонтальных жалюзи с пульта ДУ)**

- Мультисплит-системы MDV имеют возможность управления положением вертикальных и горизонтальных жалюзи внутреннего блока с пульта ДУ.

### **Wi-Fi**

- Некоторые мультисплит-системы MDV можно укомплектовать Wi-Fi модулем. Подробнее см. в таблице на стр. 8.

### **Ионизатор воздуха**

- Биполярный ионизатор генерирует и положительные (катионы), и отрицательные ионы (анионы). Они уничтожают бактерии, находящиеся в воздухе, и превращают их в безвредные молекулы воды.

### **Ультрафиолетовая лампа**

- Ультрафиолетовое излучение эффективно уничтожает Золотистый стафилококк и Кишечную палочку.

*\*Не все описанные в данном руководстве функции могут быть доступны на вашей модели кондиционера. Для проверки доступности функции, см таблицу функций на стр. 8.*

# РЕГУЛИРОВАНИЕ НАПРАВЛЕНИЯ ПОТОКА ОБРАБОТАННОГО ВОЗДУХА

## ВНИМАНИЕ!

• Правильно отрегулируйте направление потока обработанного воздуха. В противном случае обработанный воздух будет неравномерно распределяться по объему помещения, создавая дискомфорт.

## УПРАВЛЕНИЕ ВОЗДУШНЫМИ ЗАСЛОНКАМИ (ЖАЛЮЗИ) ВНУТРЕННЕГО БЛОКА

• Подробнее см. в разделе “Пульт дистанционного управления”.

## ВНИМАНИЕ!

- При пуске кондиционера горизонтальные заслонки не должны быть слишком сильно повернуты вверх или вниз. В противном случае может снизиться эффективность охлаждения или обогрева. • Во избежание нарушений в работе системы управления, не поворачивайте горизонтальную заслонку вручную. При нарушении нормальной работы горизонтальной заслонки отключите кондиционер, выньте вилку из розетки, через несколько минут снова вставьте вилку в розетку и включите кондиционер.
- Во избежание образования конденсата на поверхности вертикальной заслонки и стекания его на пол при продолжительной работе в режимах охлаждения или осушения, не направляйте поток воздуха вниз.
- При повторном включении кондиционера горизонтальная заслонка может оставаться неподвижной около 10 с.
- Во время первого включения кондиционера, при повороте горизонтальной заслонки может раздаваться шум. Это нормально, не обращайтесь на шум внимания.
- При изменении режима работы кондиционера возможно автоматическое изменение положения заслонки на оптимальное. При необходимости, отрегулируйте заслонку с пульта ДУ в желаемое положение.

*\*Не все описанные в данном руководстве функции могут быть доступны на вашей модели кондиционера. Для проверки доступности функции, см таблицу функций на стр. 8.*

# ПУЛЬТЫ ДИСТАНЦИОННОГО УПРАВЛЕНИЯ

## БЕСПРОВОДНОЙ ПУЛЬТ ДИСТАНЦИОННОГО УПРАВЛЕНИЯ. МОДЕЛЬ И ХАРАКТЕРИСТИКИ.

Семейство	RG10 (точная модель пульта указана на его задней крышке)
Напряжение питания	3В (используются два щелочных элемента питания LR03)
Минимальное напряжение питания	2,4В
Рабочая дистанция (при напряжении питания 3В)	8 метров
Рабочий температурный диапазон (пульт ДУ)	От -5°C до +60°C

### ПРАВИЛА ПОЛЬЗОВАНИЯ ПУЛЬТОМ ДУ

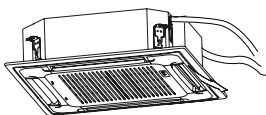

#### Место расположения пульта ДУ:

- Подавая команды с пульта дистанционного управления, направляйте ИК излучатель на приемник сигналов ДУ, расположенный на внутреннем блоке. Держите пульт ДУ на расстоянии не более 8 м от внутреннего блока.
- Если задано время включения или отключения кондиционера по таймеру, то пульт ДУ в заданное время автоматически посылает управляющий сигнал на внутренний блок.
- Если пульт дистанционного управления находится в таком месте, откуда затруднен прием сигналов, то включение или отключение кондиционера по таймеру будет производиться с задержкой в 15 минут.

#### ВНИМАНИЕ!

- Во избежание нарушений работы пульта ДУ не вставляйте в него использованные элементы питания или элементы питания разных типов, при установке элементов питания соблюдайте полярность.
- Если кондиционер не эксплуатируется в течение длительного времени, извлеките элементы питания из пульта ДУ. Иначе электролит может вытечь из элементов питания и повредить пульт.
- При нормальной эксплуатации кондиционера средний срок службы элементов питания составляет полгода.
- Замените элементы питания, если прием команды не подтверждается звуковым сигналом внутреннего блока кондиционера, или на дисплее пульта ДУ исчез значок передачи команд.
- Пульт ДУ не будет работать, если между ним и внутренним блоком расположены шторы, двери или другие предметы.
- Не допускайте попадания на пульт воды и не подвергайте его воздействию прямых солнечных лучей и источников тепла.
- Во избежание нарушения приема сигналов пульта ДУ не допускайте попадания прямых солнечных лучей на приемник ИК-сигналов, расположенный на внутреннем блоке.
- Если другие электроприборы реагируют на сигналы пульта ДУ, отодвиньте их от кондиционера или проконсультируйтесь с представителем торговой организации, у которой Вы приобрели кондиционер.
- Не оставляйте пульт управления под прямыми солнечными лучами, не нагревайте, не мойте пульт жидкими моющими средствами, не бросайте пульт управления.



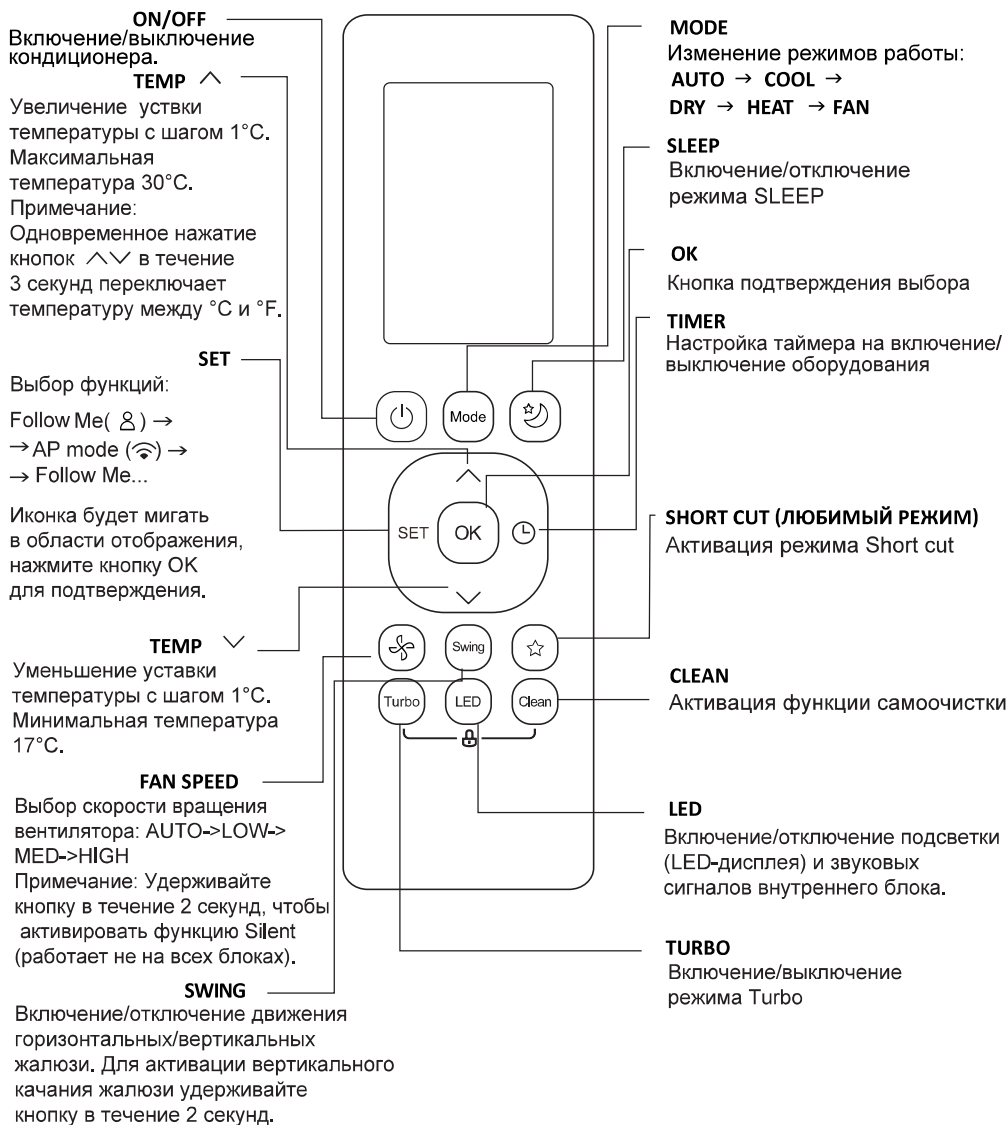

# ПУЛЬТ ДИСТАНЦИОННОГО УПРАВЛЕНИЯ (Forest)



**ВНИМАНИЕ!** Не оставляйте пульт управления под прямыми солнечными лучами, не нагревайте, не мойте пульт жидкими моющими средствами, не бросайте пульт управления.



# ИНДИКАЦИЯ НА ДИСПЛЕЕ

Информация отображается при включении пульта дистанционного управления.

-  Индикатор функции Sleep
-  Индикатор функции Follow me
-  Показывает активацию режима беспроводного управления
-  Индикатор разряда батареек (мигает)

## Индикатор передачи

Загорается, когда пульт ДУ посылает сигнал на внутренний блок

-  ON  
Таймер на включение
-  OFF  
Таймер на выключение

 Отображение режима Silent

## Индикация скорости вентилятора

LOW  |||||

MED  |||||

HIGH  |||||

AUTO  ||||| AUTO

Скорость вентилятора не может быть изменена в режимах АВТО или ОСУШЕНИЕ.

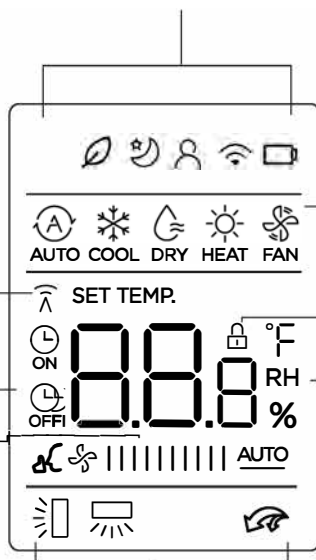

## Индикатор режимов

Отображает текущий режим работы:



Индикатор работы режима LOCK

Индикатор температуры, таймера, скорости вентилятора

При использовании функции TIMER индикатор отображает установленную по умолчанию температуру, настройку таймера или скорость вентилятора

• Температурный диапазон:

• Диапазон таймера:  
1-24 часа

При работе в режиме FAN индикатор на дисплее не отображается.

 Режим качания горизонтальных жалюзи

 Режим качания вертикальных жалюзи (работает не во всех сериях)

 Показывает активацию режима Turbo

## Примечание:

Все индикаторы, показанные на рисунке, предназначены для наглядного представления. Но во время фактической работы режима/функции на дисплее отображается только соответствующий индикатор.



# ПУЛЬТ ДИСТАНЦИОННОГО УПРАВЛЕНИЯ



## Кнопка "Вверх/вниз" "+/-"

• Используйте кнопки "Вверх (+)" и "Вниз (-)" для изменения температурной уставки или времени до включения/отключения кондиционера (в режиме таймера).



## Кнопка "Таймер вкл/выкл"

• Используйте кнопку "Таймер включения/выключения" для настройки времени включения или выключения кондиционера. Подробнее о настройке таймера см. в разделе "Таймер включения/выключения кондиционера".



## Short cut

• Работа с режимом Short cut:

Используется для запоминания текущих настроек работы кондиционера, перехода к ним или восстановления.

Когда пульт включен нажмите кнопку, кондиционер перейдет к работе с предыдущими настройкам (режим, температура, скорость вентилятора, режим сна). Нажмите и удерживайте кнопку 2 секунды для запоминания текущих настроек.



• Работа с режимом "Комфортный сон":

Функция SLEEP используется для снижения потребления электроэнергии во время сна.

Эту функцию можно активировать только с пульта дистанционного управления с помощью кнопки SET. Данная функция доступна только для режимов "ОХЛАЖДЕНИЕ", "ОБОГРЕВ" и "АВТО". В данном режиме внутренний блок запоминает значение установленной температуры, работает с указанным значением два часа, после чего изменяет уставку на 1°C. В режиме обогрева температура будет уменьшена, в режиме охлаждения температура будет увеличена. Еще через два часа внутренний блок снова изменит значение температуры на 1°C.

Через 7 часов работы (общее значение времени от момента нажатия на кнопку SLEEP) внутренний блок автоматически выключится.



## Self Clean (функция самоочистки)

• Функция самоочистки может быть активирована только при работе кондиционера в режиме "ОХЛАЖДЕНИЕ", "ОСУШЕНИЕ". Нажмите кнопку CLEAN, кондиционер перейдет в режим самоочистки внутреннего блока.

Нажатие кнопки Clean в середине цикла самоочистки отменяет функцию.

После завершения работы функции самоочистки, кондиционер автоматически выключится. При работе кондиционера в режиме самоочистки будет происходить последовательное изменение режима работы (Охлаждение-Вентиляция-Обогрев-Вентиляция). Из-за быстрого изменения температуры внутреннего блока в процессе работы режима самоочистки, может возникнуть кратковременное потрескивание пластиковых деталей корпуса.



## Follow Me (функция отслеживания комнатной температуры по термодатчику в пульте ДУ)

• Для активации функции, временно нажмите на кнопку SET, пока на дисплее пульта ДУ появится обозначение . Для отключения функции, повторно временно нажмите на кнопку. При работе функции Follow Me, пульт периодически передает данные со встроенного в него термодатчика на кондиционер, используя для этого стандартный ИК-излучатель команд управления. Для корректной работы функции необходимо обеспечить нахождение пульта ДУ в прямой видимости внутреннего блока кондиционера.

ПРИМЕЧАНИЕ. Нажмите и удерживайте кнопку Boost (Turbo) в течение семи секунд, чтобы включить/отключить блокировку отключения Follow Me.

Если блокировка отключения активна, на экране в течение 3 секунд отображается ON, если не активна - OFF. Когда блокировка отключения активна, нажатие кнопки ON/OFF, переключение режима или сбоя питания не выключат функцию Follow me.

# ПУЛЬТ ДИСТАНЦИОННОГО УПРАВЛЕНИЯ

Swing

**Кнопка “Изменение положения вертикальных жалюзи ступенчато или автоматически”**

- Нажмите кнопку Swing, чтобы включить функцию автоматического изменения положения горизонтальных жалюзи. Повторное нажатие на кнопку Swing остановит горизонтальные жалюзи в одном из пяти положений.

- Удерживайте кнопку Swing в течение 2 секунд, чтобы включить или выключить функцию автоматического качания вертикальных жалюзи. Работает не во всех блоках.

Turbo

**Кнопка TURBO**

- Нажмите на эту кнопку для включения/отключения режима Turbo. Используйте режим Turbo, если необходимо быстро нагреть или охладить помещение.

**Кнопка LED (Отключение/включение подсветки дисплея и звуковых сигналов внутреннего блока)**

LED

- Нажмите на эту кнопку для отключения подсветки LED-дисплея и звуковых сигналов внутреннего блока. Повторное нажатие на кнопку включает LED-дисплей и звуковые сигналы внутреннего блока. Для отображения фактической температуры на внутреннем блоке нажмите и удерживайте кнопку LED в течение 5 секунд.

Для отображения установленной температуры повторно нажмите и удерживайте кнопку LED в течение 5 секунд.

SET

**Режим AP**

Выберите режим AP для настройки беспроводной сети. Далее нажмите кнопку LED семь раз в течение 10 секунд. Когда кондиционер переходит в режим настройки сети AP, пульт ДУ кондиционера не может им управлять. Необходимо завершить настройку сети, или перезагрузить кондиционер по питанию, чтобы вновь управлять им с пульта ДУ. Спустя 8 минут бездействия, кондиционер автоматически выйдет из режима настройки сети AP. Подробный алгоритм подключения приложения смотрите в отдельной инструкции.



**Режим Silent (Тишина)**

- Удерживайте кнопку Fan более 2 секунд, чтобы включить/отключить режим Silent.

Из-за низкой частоты работы компрессора в данном режиме кондиционер может не обеспечить достаточной холодо/теплопроизводительностью. Нажатие кнопок ON/OFF, Mode, Sleep, Boost (Turbo) или Clean выключат режим Silent.



**Сочетание кнопок Lock (Блокировка управления с пульта ДУ)**

- Для блокировки и разблокировки кнопок пульта (блокировки управления с пульта ДУ), одновременно нажмите и удерживайте в течение 5 секунд кнопки Turbo и Clean. После осуществления блокировки, на экране пульта будет показан символ замка.

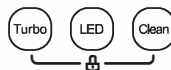

## ЗАМЕНА ЭЛЕМЕНТОВ ПИТАНИЯ

- Беспроводной пульт управления для работы требует две батарейки типа LR03. Всегда используйте батарейки одинакового типа, при замене соблюдайте полярность.
- После замены батареек не используйте старые батарейки вместе с новыми.
- Если пульт управления не будет использоваться в течение длительного времени, выньте батарейки.
- Радиус действия пульта управления не превышает 8 метров от внутреннего блока (с новыми батарейками). Использовать дистанционный пульт на больших расстояниях неэффективно.
- Если значения на пульте управления не изменяются, пульт и кондиционер не реагируют на нажатие кнопок на пульте управления, пожалуйста, выньте батарейки и вставьте их заново через 30 секунд.

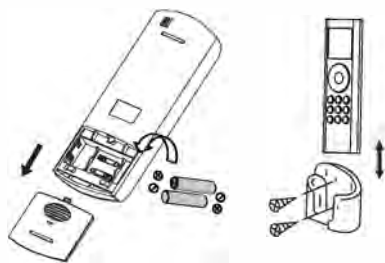

## УПРАВЛЕНИЕ ФУНКЦИЯМИ

### Ручной запуск кондиционера

- При утере или повреждении пульта управления кондиционер можно запустить в ручном режиме работы.

### ВНИМАНИЕ!

- Выбор режима работы, корректировка температуры и скорости работы вентилятора в таком случае невозможна, кондиционер выбирает режим работы, температуру и скорость вентилятора автоматически.

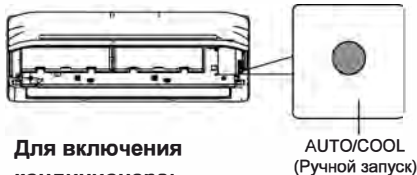

### Для включения кондиционера:

- На выключенном блоке нажмите на клавишу AUTO/COOL один раз для запуска блока. Кондиционер запустится в автоматическом режиме, сам подберет максимально комфортные настройки.
- Следующее нажатие на клавишу AUTO/COOL включит кондиционер в режиме охлаждения, с уставкой +24 °C.
- Для остановки кондиционера снова нажмите на клавишу AUTO/COOL. Кондиционер автоматически выключится.

### АВТОМАТИЧЕСКАЯ РАБОТА (РЕЖИМ АВТО)

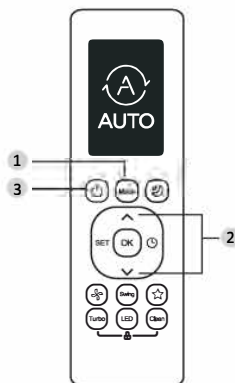

- При работе в режиме AUTO кондиционер автоматически выбирает настройки и режим работы в зависимости от необходимой температуры, выставленной на пульте управления, и температуры в помещении. При выборе режима работы все настройки сохраняются в памяти блока. Поэтому, если вы хотите, чтобы кондиционер работал при таких же условиях, что и раньше, просто включите его кнопкой ON/OFF.

Убедитесь, что кондиционер включен в розетку, и подано питание. Лампочка OPERATION на дисплее внутреннего блока начнет мигать.

1. Нажмите кнопку MODE для выбора режима AUTO (АВТО);
2. Кнопками TEMP задайте необходимую температуру.
3. Кнопкой ON/OFF включите кондиционер.

• Кондиционер автоматически будет выбирать режим работы по заложенному алгоритму, учитывая заданную температуру воздуха. Если режим AUTO некомфортен для вас, то в любой момент можно выбрать другой режим работы. Нажмите на кнопку MODE для выбора нужного режима.

#### ПРИМЕЧАНИЕ

В режиме AUTO скорость вентилятора выбирается кондиционером автоматически.

### РЕЖИМ ОХЛАЖДЕНИЯ

• Перед началом работы убедитесь в наличии электропитания на кондиционере.

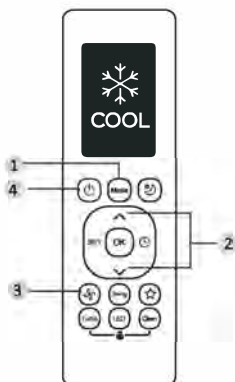

1. Нажмите кнопку MODE для выбора режима COOL (ОХЛАЖДЕНИЕ);
2. Кнопками TEMP задайте необходимую температуру;
3. Кнопкой FAN выберите комфортную скорость вентилятора;
4. Кнопкой ON/OFF включите кондиционер.

### РЕЖИМ ОБОГРЕВА

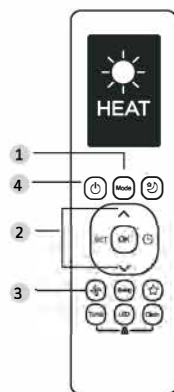

• Перед началом работы убедитесь в наличии электропитания на кондиционере.

1. Нажмите кнопку MODE для выбора режима HEAT (ОБОГРЕВ);
2. Кнопками TEMP задайте необходимую температуру;
3. Кнопкой FAN выберите комфортную скорость вентилятора;
4. Кнопкой ON/OFF включите кондиционер.

## РЕЖИМ ВЕНТИЛЯЦИИ

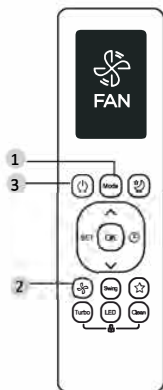

- Перед началом работы убедитесь в наличии электропитания на кондиционере.

1. Нажмите кнопку MODE для выбора режима FAN (ВЕНТИЛЯЦИЯ);
2. Кнопкой FAN выберите комфортную скорость вентилятора;
3. Кнопкой ON/OFF включите кондиционер.

### ПРИМЕЧАНИЕ

В режиме FAN (ВЕНТИЛЯЦИЯ) выбор уставки температуры невозможен.

## РЕЖИМ ОСУШЕНИЯ

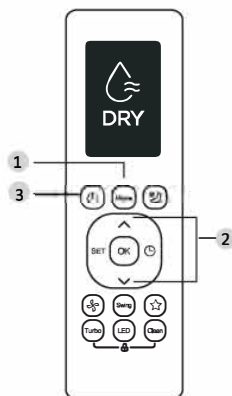

- Перед началом работы убедитесь в наличии электропитания на кондиционере.

1. Нажмите кнопку MODE для выбора режима DRY (ОСУШЕНИЕ);
2. Кнопками TEMP задайте необходимую температуру;
3. Кнопкой ON/OFF включите кондиционер.

### ПРИМЕЧАНИЕ

В режиме DRY (ОСУШЕНИЕ) выбор скорости вращения вентилятора невозможен.

# ТАЙМЕР ВКЛЮЧЕНИЯ/ВЫКЛЮЧЕНИЯ КОНДИЦИОНЕРА

## НАСТРОЙКА ТАЙМЕРА ВКЛЮЧЕНИЯ

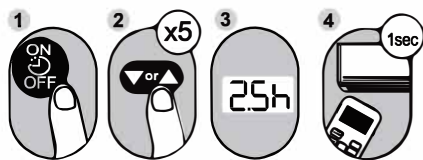

• Нажмите кнопку TIMER. Отобразятся текущие настройки таймера и будет мигать индикатор времени. Не позднее чем через 3 секунды, нажмите кнопку “Вверх” или “Вниз”  $\blacktriangledown/\blacktriangle$ , время изменится на 0.5 часа (также допустимо удержание кнопки “Вверх” или “Вниз”). Продолжайте нажимать кнопку, пока на экране не отобразится желаемое время до включения кондиционера. Через 1 секунду после прекращения нажатия кнопок “Вверх” и “Вниз”, пульт ДУ передаст сигнал на кондиционер и на дисплее пульта ДУ загорится иконка таймера включения . Время работы таймера ограничено 24 часами.

## НАСТРОЙКА ТАЙМЕРА ВЫКЛЮЧЕНИЯ

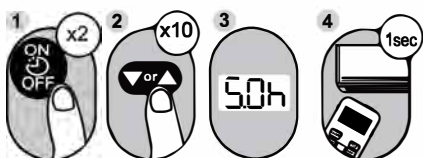

• Нажмите кнопку TIMER два раза. Отобразятся текущие настройки таймера и будет мигать индикатор времени. Не позднее чем через 3 секунды, нажмите кнопку “Вверх” или “Вниз”  $\blacktriangledown/\blacktriangle$ , время изменится на 0.5 часа (также допустимо удержание кнопки “Вверх” или “Вниз”). Продолжайте нажимать кнопку, пока на экране не отобразится желаемое время до выключения кондиционера. Через 1 секунды после прекращения нажатия кнопок “Вверх” и “Вниз”, пульт ДУ передаст сигнал на кондиционер и на дисплее пульта ДУ загорится иконка таймера выключения . Время работы таймера ограничено 24 часами.

## НАСТРОЙКА КОМБИНИРОВАННОГО ТАЙМЕРА

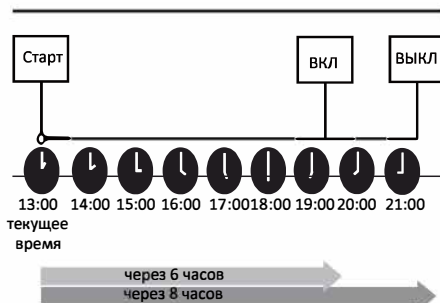
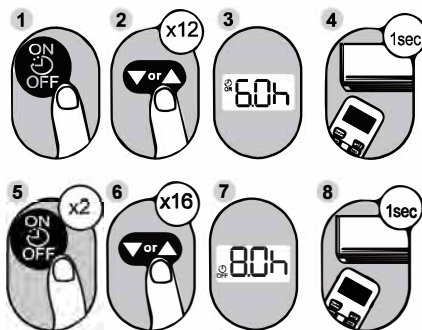



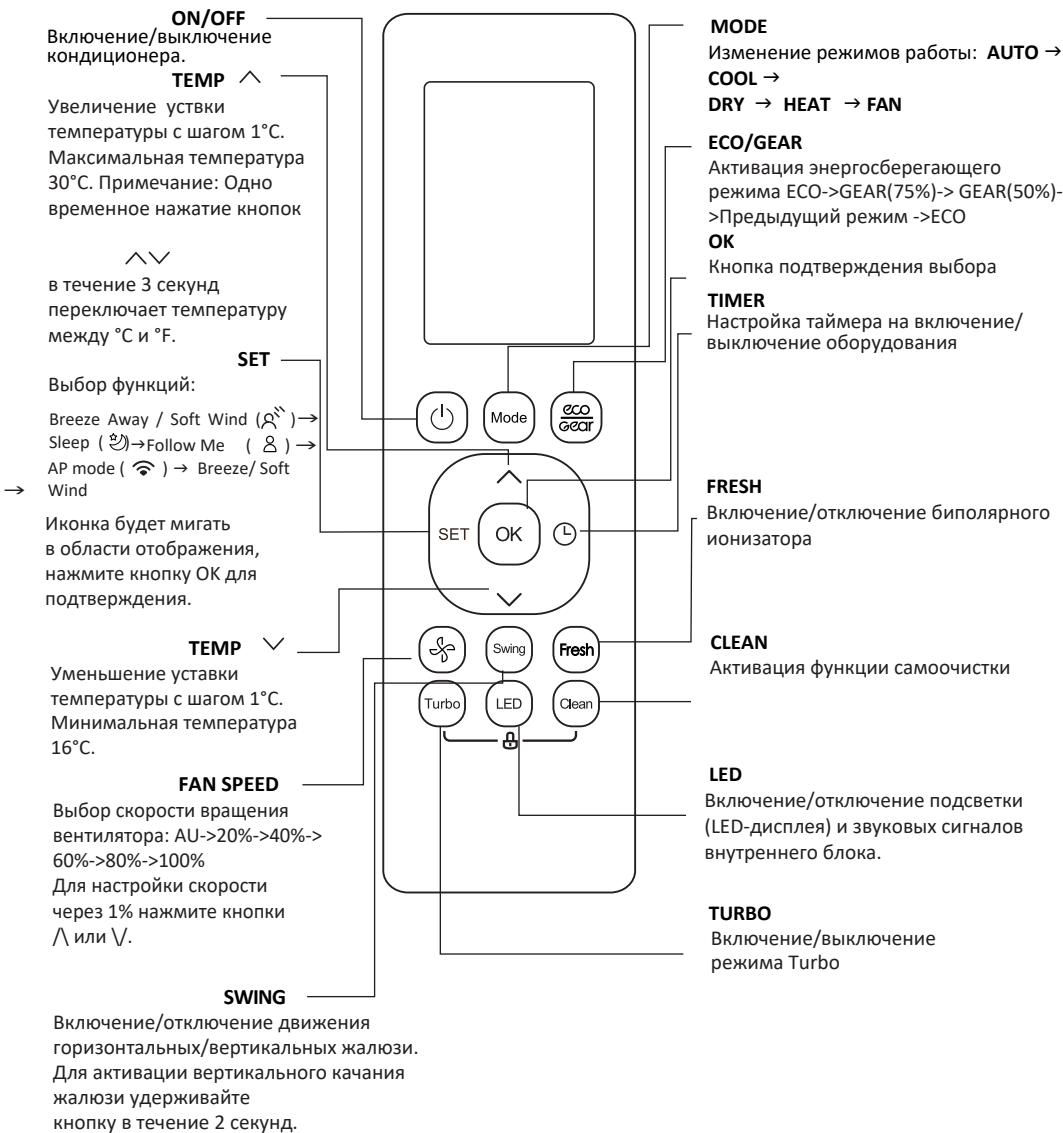



# ПУЛЬТ ДИСТАНЦИОННОГО УПРАВЛЕНИЯ (INFINI)



**ВНИМАНИЕ!** Не оставляйте пульт управления под прямыми солнечными лучами, не нагревайте, не мойте пульт жидкими моющими средствами, не бросайте пульт управления.



# ИНДИКАЦИЯ НА ДИСПЛЕЕ

Информация отображается при включении пульта дистанционного управления.







-  Индикатор функции Breeze Away / Soft Wind
-  Индикатор режима Self-clean
-  Индикатор функции Fresh (биполярный ионизатор)
-  Индикатор функции Sleep
-  Индикатор функции Follow me
-  Показывает активацию режима беспроводного управления
-  Индикатор разряда батареек (мигает)

## Индикатор передачи

Загорается, когда пульт ДУ посылает сигнал на внутренний блок

-  Таймер на включение
-  Таймер на выключение
-  Отображение режима Silent

## Индикация скорости вентилятора

Silence		1%
		2%-20%
LOW		21%-40%
MED		41%-60%
		61%-80%
HIGH		81%-100%
AUTO	           <b>AUTO</b>	

Скорость вентилятора не может быть изменена в режимах АВТО или ОСУШЕНИЕ.

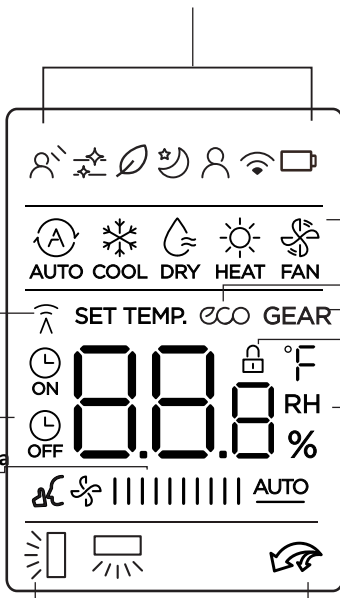

## Индикатор режимов

Отображает текущий режим работы:



## Индикатор работы режима ECO

## Индикатор работы режима GEAR

## Индикатор работы режима LOCK

## Индикатор температуры, таймера, скорости вентилятора



При использовании функции TIMER индикатор отображает установленную по умолчанию температуру, настройку таймера или скорость вентилятора

Температурный диапазон: 16-30 °C / 61-86°F

Диапазон таймера: 0-24 часа

Диапазон настройки скорости вентилятора: AU - 100%

При работе в режиме FAN индикатор на дисплее не отображается.

-  Режим качания горизонтальных жалюзи
-  Режим качания вертикальных жалюзи (работает не во всех сериях)
-  Показывает активацию режима Turbo

## Примечание:

Все индикаторы, показанные на рисунке, предназначены для наглядного представления. Но во время фактической работы режима/функции на дисплее отображается только соответствующий индикатор.



# ПУЛЬТ ДИСТАНЦИОННОГО УПРАВЛЕНИЯ



## Кнопка “Вверх/вниз” “+/-”

- Используйте кнопки “Вверх (+)” и “Вниз (-)” для изменения температурной уставки или времени до включения/отключения кондиционера (в режиме таймера).



## Кнопка “Таймер вкл/выкл”

- Используйте кнопку “Таймер включения/выключения” для настройки времени включения или выключения кондиционера. Подробнее о настройке таймера см. в разделе “Таймер включения/выключения кондиционера”.



- Работа с режимом “Комфортный сон”

Функция SLEEP используется для снижения потребления электроэнергии во время сна.

Эту функцию можно активировать только с пульта дистанционного управления с помощью кнопки SET. Данная функция доступна только для режимов “ОХЛАЖДЕНИЕ”, “ОБОГРЕВ” и “АВТО”. В данном режиме внутренний блок запоминает значение установленной температуры, работает с указанным значением два часа, после чего изменяет уставку на 1°C. В режиме обогрева температура будет уменьшена, в режиме охлаждения температура будет увеличена. Еще через два часа внутренний блок снова изменит значение температуры на 1°C. Через 7 часов работы (общее значение времени от момента нажатия на кнопку SLEEP) внутренний блок автоматически выключится.



## Self Clean (функция самоочистки)

- Функция самоочистки может быть активирована только при работе кондиционера в режиме “ОХЛАЖДЕНИЕ”, “ОСУШЕНИЕ”. Нажмите кнопку CLEAN, кондиционер перейдет в режим самоочистки внутреннего блока.

Нажатие кнопки Clean в середине цикла самоочистки отменяет функцию. После завершения работы функции самоочистки, кондиционер автоматически выключится.

При работе кондиционера в режиме самоочистки будет происходить последовательное изменение режима работы (Охлаждение-Вентиляция-Обогрев-Вентиляция). Из-за быстрого изменения температуры внутреннего блока в процессе работы режима самоочистки, может возникнуть кратковременное потрескивание пластиковых деталей корпуса.



## Follow Me (функция отслеживания комнатной температуры по термодатчику в пульте ДУ)

- Для активации функции, кратковременно нажмите на кнопку SET, пока на дисплее пульта ДУ не появится обозначение . Для отключения функции, повторно кратковременно нажмите на кнопку.

При работе функции Follow Me, пульт периодически передает данные со встроенного в него термодатчика на кондиционер, используя для этого стандартный ИК-излучатель команд управления. Для корректной работы функции необходимо обеспечить нахождение пульта ДУ в прямой видимости внутреннего блока кондиционера.

**ПРИМЕЧАНИЕ.** Нажмите и удерживайте кнопку Boost (Turbo) в течение семи секунд, чтобы включить/отключить блокировку отключения Follow Me.

Если блокировка отключения активна, на экране в течение 3 секунд отображается ON, если не активна - OFF.

Когда блокировка отключения активна, нажатие кнопки ON/OFF, переключение режима или сбоя питания не выключат функцию Follow me.

# ПУЛЬТ ДИСТАНЦИОННОГО УПРАВЛЕНИЯ

SET

## Breeze Away / Soft Wind

Активация функции Breeze Away (Soft Wind) предотвращает обдува пользователя. В этом режиме кондиционер устанавливает положение жалюзи горизонтально и вентилятор внутреннего блока вращается с минимальной скоростью. При этом доступно регулирование скорости вентилятора и температуры.

ПРИМЕЧАНИЕ. Функция доступна только в режимах «Охлаждение», «Вентиляция» и «Осушение».

eco gear

## Кнопка ECO/GEAR

- Работа с режимами ECO / GEAR:

Нажмите кнопку ECO/GEAR, чтобы активировать режимы ECO/GEAR: ECO -> GEAE 75% (до 75% потребления электроэнергии). -> GEAR 50% (до 50% потребления электроэнергии). -> Предыдущий установочный режим.

В режиме GEAR на дисплее пульта дистанционного управления будет попеременно отображаться потребляемая электроэнергия и заданная температура.

- Работа с режимом ECO:

Данная функция доступна только для режимов «Охлаждение».

Если текущая температурная уставка меньше 24°C, то кондиционер переходит к работе в экономичном режиме с температурной уставкой 24°C, скоростью вентилятора Auto. Если текущая температурная уставка при активации функции EC™ выше 24°C, то кондиционер продолжает работу с текущей температурной уставкой, и скоростью вентилятора в режиме Auto.

Fresh

## Fresh

При запуске функции FRESH включается биполярный ионизатор и ультрафиолетовая лампа (при наличии в Вашем кондиционере ультрафиолетовой лампы. Пожалуйста, прочтите предупреждение о правильном использовании УФ-лампы в начале данного руководства).

LED

## Кнопка LED (Отключение/включение подсветки дисплея и звуковых сигналов внутреннего блока)

- Нажмите на эту кнопку для отключения подсветки LED-дисплея и звуковых сигналов внутреннего блока. Повторное нажатие на кнопку включает LED-дисплей и звуковые сигналы внутреннего блока.

Для отображения фактической температуры на внутреннем блоке нажмите и удерживайте кнопку LED в течение 5 секунд.

Для отображения установленной температуры повторно нажмите и удерживайте кнопку LED в течение 5 секунд.

## 8°C Функция защиты от замораживания помещения (поддержание 8°C)

- Функция защиты от замораживания помещения работает только в режиме обогрева. Для активации функции защиты от замораживания 8°C, переведите кондиционер в режим обогрева, снизьте уставку температуры на пульте до минимально возможной (16°C) с помощью клавиши ▼ “Вниз (-)”. Далее, два раза в течение 1 секунды, нажмите клавишу ▼ “Вниз (-)”. Кондиционер отобразит на дисплее внутреннего блока код ON (Включено) и код FP (режим защиты от замораживания).

Для выхода из режима защиты от замораживания, повторно два раза в течение 1 секунды нажмите клавишу ▼ “Вниз (-)”, или измените температурную уставку или режим работы кондиционера.

# ПУЛЬТ ДИСТАНЦИОННОГО УПРАВЛЕНИЯ

Swing

**Кнопка “Изменение положения вертикальных жалюзи ступенчато или автоматически”**

- Нажмите кнопку Swing, чтобы включить функцию автоматического изменения положения горизонтальных жалюзи. Повторное нажатие на кнопку Swing остановит горизонтальные жалюзи в одном из пяти положений.
- Удерживайте кнопку Swing в течение 2 секунд, чтобы включить или выключить функцию автоматического качания вертикальных жалюзи. Работает не во всех блоках.

Повторное нажатие на кнопку Swing остановит горизонтальные жалюзи в одном из пяти положений.

## ПРИМЕЧАНИЕ.

В выключенном состоянии кондиционера нажмите и удерживайте кнопки MODE и SWING в течение одной секунды, жалюзи откроются на определенный угол, этот режим позволит произвести удобную чистку жалюзи. Повторно нажмите и удерживайте кнопки MODE и SWING в течение одной секунды для отмены.

Turbo

**Кнопка TURBO**

- Нажмите на эту кнопку для включения/отключения режима Turbo. Используйте режим Turbo, если необходимо быстро нагреть или охладить помещение.

SET

**Режим AP (настройка беспроводной сети)**

Выберите режим AP для настройки беспроводной сети. Далее нажмите кнопку LED семь раз в течение 10 секунд. Когда кондиционер переходит в режим настройки сети AP, пульт ДУ кондиционера не может им управлять.

Необходимо завершить настройку сети, или перезагрузить кондиционер по питанию, чтобы вновь управлять им с пульта ДУ. Спустя 8 минут бездействия, кондиционер автоматически выйдет из режима настройки сети AP. Подробный алгоритм подключения приложения смотрите в отдельной инструкции.



**Режим Silent (Тишина)**

- Удерживайте кнопку Fan более 2 секунд, чтобы включить/отключить режим Silent.

Из-за низкой частоты работы компрессора в данном режиме кондиционер может не обеспечить достаточной холодо/теплопроизводительностью. Нажатие кнопок ON/OFF, Mode, Sleep, Boost (Turbo) или Clean выключат режим Silent.



**Сочетание кнопок Lock (Блокировка управления с пульта ДУ)**

- Для блокировки и разблокировки кнопок пульта (блокировки управления с пульта ДУ), одновременно нажмите и удерживайте в течение 5 секунд кнопки Turbo и Clean. После осуществления блокировки, на экране пульта будет показан символ замка.

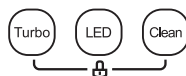

## ЗАМЕНА ЭЛЕМЕНТОВ ПИТАНИЯ

- Беспроводной пульт управления для работы требует две батарейки типа LR03. Всегда используйте батарейки одинакового типа, при замене соблюдайте полярность.
- После замены батареек не используйте старые батарейки вместе с новыми.
- Если пульт управления не будет использоваться в течение длительного времени, выньте батарейки.
- Радиус действия пульта управления не превышает 8 метров от внутреннего блока (с новыми батарейками). Использовать дистанционный пульт на больших расстояниях неэффективно.
- Если значения на пульте управления не изменяются, пульт и кондиционер не реагируют на нажатие кнопок на пульте управления, пожалуйста, выньте батарейки и вставьте их заново через 30 секунд.

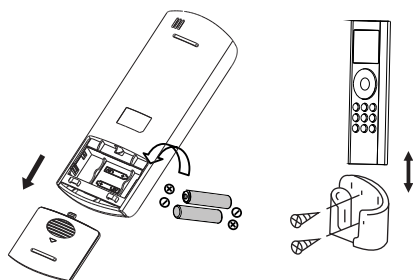

## УПРАВЛЕНИЕ ФУНКЦИЯМИ

### Ручной запуск кондиционера

- При утере или повреждении пульта управления кондиционер можно запустить в ручном режиме работы.

### ВНИМАНИЕ!

- Выбор режима работы, корректировка температуры и скорости работы вентилятора в таком случае невозможна, кондиционер выбирает режим работы, температуру и скорость вентилятора автоматически.

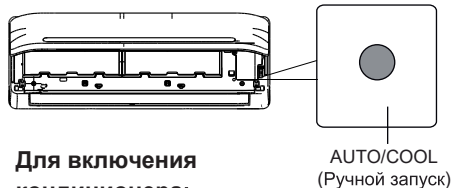

### Для включения кондиционера:

- На выключенном блоке нажмите на клавишу AUTO/COOL один раз для запуска блока. Кондиционер запустится в автоматическом режиме, сам подберет максимально комфортные настройки.
- Следующее нажатие на клавишу AUTO/COOL включит кондиционер в режиме охлаждения, с уставкой +24 °C.
- Для остановки кондиционера снова нажмите на клавишу AUTO/COOL. Кондиционер автоматически выключится.

### АВТОМАТИЧЕСКАЯ РАБОТА (РЕЖИМ АВТО)

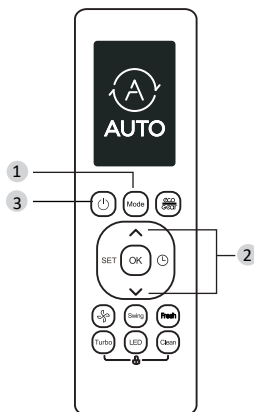

- При работе в режиме AUTO кондиционер автоматически выбирает настройки и режим работы в зависимости от необходимой температуры, выставленной на пульте управления, и температуры в помещении. При выборе режима работы все настройки сохраняются в памяти блока. Поэтому, если вы хотите, чтобы кондиционер работал при таких же условиях, что и раньше, просто включите его кнопкой ON/OFF.

Убедитесь, что кондиционер включен в розетку, и подано питание. Лампочка OPERATION на дисплее внутреннего блока начнет мигать.

1. Нажмите кнопку MODE для выбора режима AUTO (АВТО);
2. Кнопками TEMP задайте необходимую температуру.
3. Кнопкой ON/OFF включите кондиционер.

• Кондиционер автоматически будет выбирать режим работы по заложенному алгоритму, учитывая заданную температуру воздуха. Если режим AUTO некомфортен для вас, то в любой момент можно выбрать другой режим работы. Нажмите на кнопку MODE для выбора нужного режима.

#### ПРИМЕЧАНИЕ

В режиме AUTO скорость вентилятора выбирается кондиционером автоматически.

### РЕЖИМ ОХЛАЖДЕНИЯ

• Перед началом работы убедитесь в наличии электропитания на кондиционере.

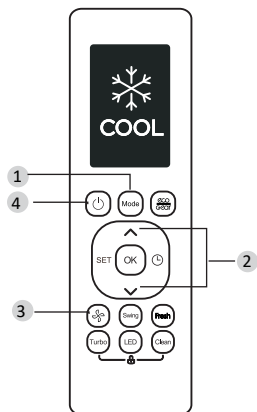

1. Нажмите кнопку MODE для выбора режима COOL (ОХЛАЖДЕНИЕ);
2. Кнопками TEMP задайте необходимую температуру;
3. Кнопкой FAN выберите комфортную скорость вентилятора;
4. Кнопкой ON/OFF включите кондиционер.

### РЕЖИМ ОБОГРЕВА

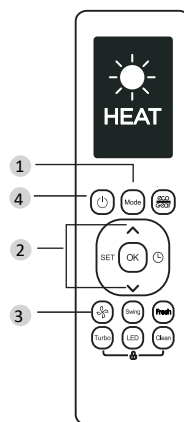

• Перед началом работы убедитесь в наличии электропитания на кондиционере.

1. Нажмите кнопку MODE для выбора режима HEAT (ОБОГРЕВ);
2. Кнопками TEMP задайте необходимую температуру;
3. Кнопкой FAN выберите комфортную скорость вентилятора;
4. Кнопкой ON/OFF включите кондиционер.

## РЕЖИМ ВЕНТИЛЯЦИИ

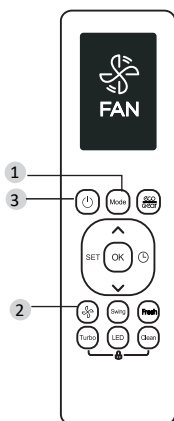

- Перед началом работы убедитесь в наличии электропитания на кондиционере.

1. Нажмите кнопку MODE для выбора режима FAN (ВЕНТИЛЯЦИЯ);
2. Кнопкой FAN выберите комфортную скорость вентилятора;
3. Кнопкой ON/OFF включите кондиционер.

### ПРИМЕЧАНИЕ

В режиме FAN (ВЕНТИЛЯЦИЯ) выбор уставки температуры невозможен.

## РЕЖИМ ОСУШЕНИЯ

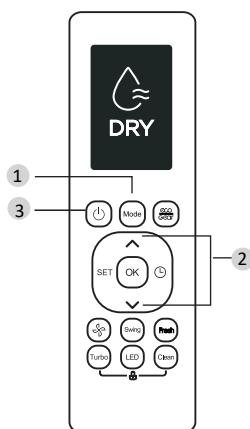

- Перед началом работы убедитесь в наличии электропитания на кондиционере.

1. Нажмите кнопку MODE для выбора режима DRY (ОСУШЕНИЕ);
2. Кнопками TEMP задайте необходимую температуру;
3. Кнопкой ON/OFF включите кондиционер.

### ПРИМЕЧАНИЕ

В режиме DRY (ОСУШЕНИЕ) выбор скорости вращения вентилятора невозможен.

# ТАЙМЕР ВКЛЮЧЕНИЯ/ВЫКЛЮЧЕНИЯ КОНДИЦИОНЕРА

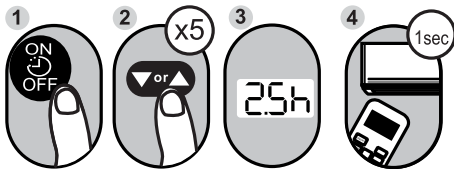

## НАСТРОЙКА ТАЙМЕРА ВКЛЮЧЕНИЯ

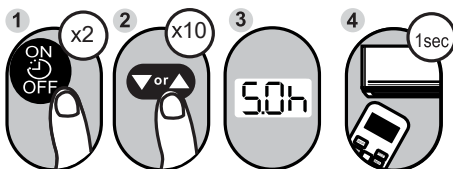

• Нажмите кнопку TIMER. Отобразятся текущие настройки таймера и будет мигать индикатор времени. Не позднее чем через 3 секунды, нажмите кнопку “Вверх” или “Вниз” ▼▲, время изменится на 0.5 часа (также допустимо удержание кнопки “Вверх” или “Вниз”). Продолжайте нажимать кнопку, пока на экране не отобразится желаемое время до включения кондиционера. Через 1 секунду после прекращения нажатия кнопок “Вверх” и “Вниз”, пульт ДУ передаст сигнал на кондиционер и на дисплее пульта ДУ загорится иконка таймера включения . Время работы таймера ограничено 24 часами.

## НАСТРОЙКА ТАЙМЕРА ВЫКЛЮЧЕНИЯ



• Нажмите кнопку TIMER  два раза. Отобразятся текущие настройки таймера и будет мигать индикатор времени. Не позднее чем через 3 секунды, нажмите кнопку “Вверх” или “Вниз” ▼▲, время изменится на 0.5 часа (также допустимо удержание кнопки “Вверх” или “Вниз”). Продолжайте нажимать кнопку, пока на экране не отобразится желаемое время до выключения кондиционера. Через 1 секунду после прекращения нажатия кнопок “Вверх” и “Вниз”, пульт ДУ передаст сигнал на кондиционер и на дисплее пульта ДУ загорится иконка таймера выключения . Время работы таймера ограничено 24 часами.

## НАСТРОЙКА КОМБИНИРОВАННОГО ТАЙМЕРА

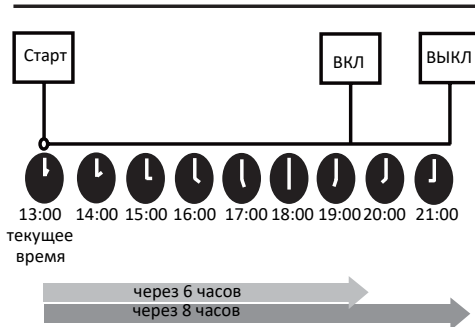
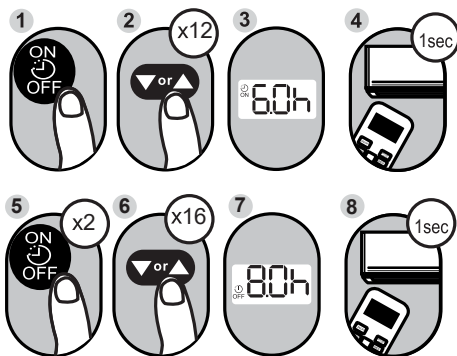

# ПУЛЬТ ДИСТАНЦИОННОГО УПРАВЛЕНИЯ

(для кассетных блоков и канальных блоков)

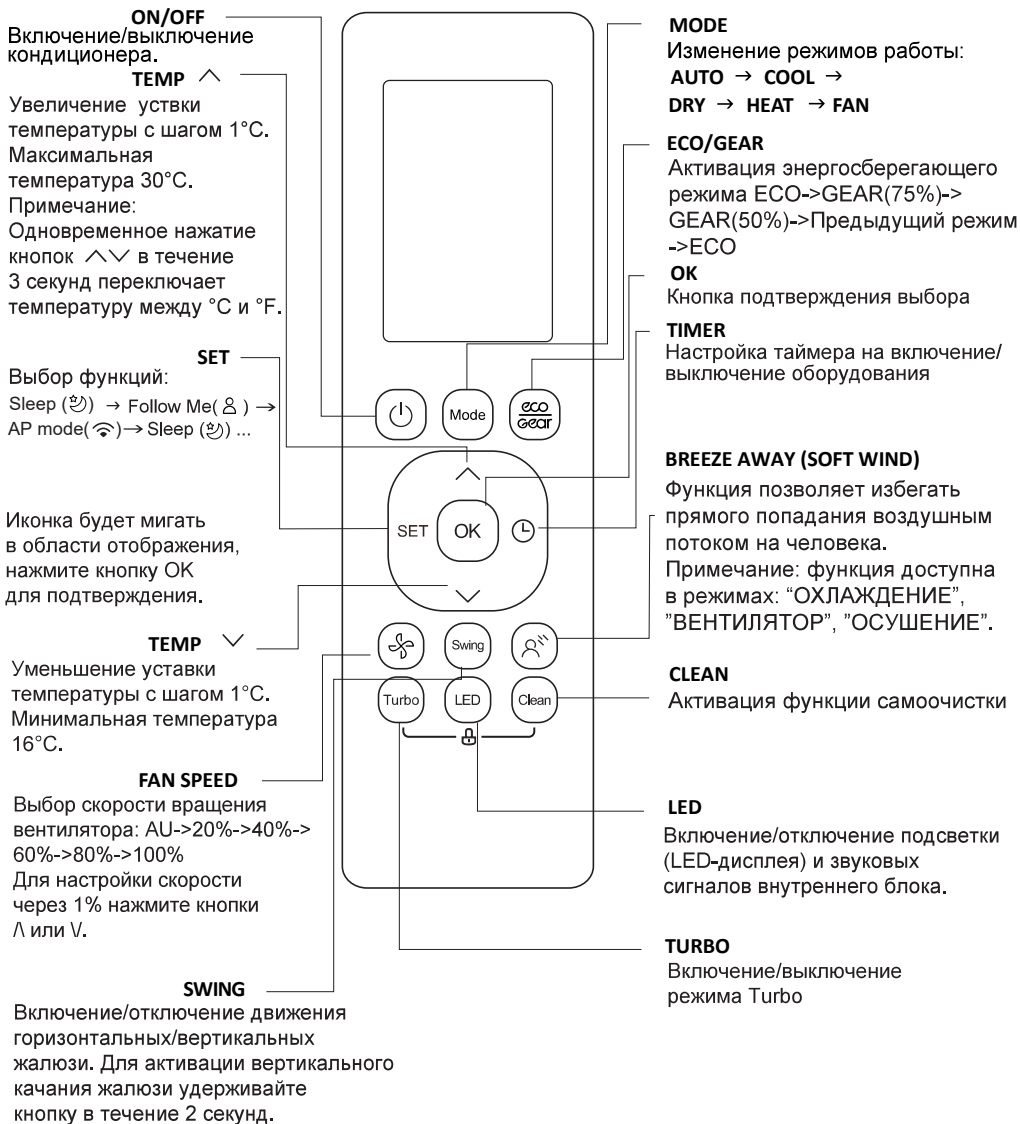







**ВНИМАНИЕ!** Не оставляйте пульт управления под прямыми солнечными лучами, не нагревайте, не мойте пульт жидкими моющими средствами, не бросайте пульт управления.





# ИНДИКАЦИЯ НА ДИСПЛЕЕ

Информация отображается при включении пульта дистанционного управления.

-  Индикатор функции Breeze Away / Soft Wind
-  Индикатор режима Self-clean
-  Индикатор функции Sleep
-  Индикатор функции Follow me
-  Показывает активацию режима беспроводного управления
-  Индикатор разряда батареек (мигает)







## Индикатор передачи

Загорается, когда пульт ДУ посылает сигнал на внутренний блок

-  ON  
Таймер на включение
-  OFF  
Таймер на выключение

 Отображение режима Silent

## Индикация скорости вентилятора

Silence	 I	1%
	 II	2%-20%
LOW	 IIII	21%-40%
MED	 IIIIII	41%-60%
	 IIIIIII	61%-80%
HIGH	 IIIIIIIII	81%-100%
AUTO	 IIIIIIIII <u>AUTO</u>	

Скорость вентилятора не может быть изменена в режимах "АВТО" или "ОСУШЕНИЕ".

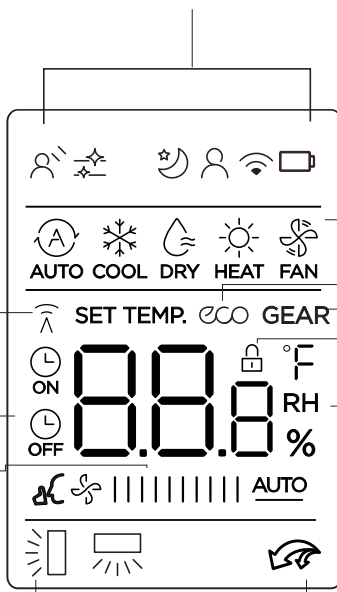

## Индикатор режимов

Отображает текущий режим работы:



## Индикатор работы режима ECO

## Индикатор работы режима GEAR



## Индикатор работы режима LOCK

## Индикатор температуры, таймера, скорости вентилятора

При использовании функции TIMER индикатор отображает установленную по умолчанию температуру, настройку таймера или скорость вентилятора

- Температурный диапазон: 16-30°C/61-86°F
- Диапазон таймера: 0-24 часа
- Диапазон настройки скорости вентилятора: AU - 100%

При работе в режиме FAN индикатор на дисплее не отображается.

-  Режим качания горизонтальных жалюзи
-  Режим качания вертикальных жалюзи (работает не во всех сериях)
-  Показывает активацию режима Turbo

## Примечание:

Все индикаторы, показанные на рисунке, предназначены для наглядного представления. Но во время фактической работы режима/функции на дисплее отображается только соответствующий индикатор.

# ПУЛЬТ ДИСТАНЦИОННОГО УПРАВЛЕНИЯ



## Кнопка “Вверх/вниз” “+/-”

- Используйте кнопки “Вверх (+)” и “Вниз (-)” для изменения температурной уставки или времени до включения/отключения кондиционера (в режиме таймера).



## Кнопка “Таймер вкл/выкл”

- Используйте кнопку “Таймер включения/выключения” для настройки времени включения или выключения кондиционера. Подробнее о настройке таймера см. в разделе “Таймер включения/выключения кондиционера”.



- Работа с режимом “Комфортный сон”:

Функция SLEEP используется для снижения потребления электроэнергии во время сна.

Эту функцию можно активировать только с пульта дистанционного управления с помощью кнопки SET. Данная функция доступна только для режимов “ОХЛАЖДЕНИЕ”, “ОБОГРЕВ” и “АВТО”. В данном режиме внутренний блок запоминает значение установленной температуры, работает с указанным значением два часа, после чего изменяет уставку на 1°C. В режиме обогрева температура будет уменьшена, в режиме охлаждения температура будет увеличена. Еще через два часа внутренний блок снова изменит значение температуры на 1°C. Через 7 часов работы (общее значение времени от момента нажатия на кнопку SLEEP) внутренний блок автоматически выключится.



## Self Clean (функция самоочистки)

- Функция самоочистки может быть активирована только при работе кондиционера в режиме “ОХЛАЖДЕНИЕ”, “ОСУШЕНИЕ”. Нажмите кнопку CLEAN, кондиционер перейдет в режим самоочистки внутреннего блока.

Нажатие кнопки Clean в середине цикла самоочистки отменяет функцию.

После завершения работы функции самоочистки, кондиционер автоматически выключится.

При работе кондиционера в режиме самоочистки будет происходить последовательное изменение режима работы (Охлаждение-Вентиляция-Обогрев-Вентиляция). Из-за быстрого изменения температуры внутреннего блока в процессе работы режима самоочистки, может возникнуть кратковременное потрескивание пластиковых деталей корпуса.



## Follow Me (функция отслеживания комнатной температуры по термодатчику в пульте ДУ)

- Для активации функции, кратковременно нажмите на кнопку SET, пока на дисплее пульта ДУ не появится обозначение  $\Sigma$ . Для отключения функции, повторно кратковременно нажмите на кнопку.

При работе функции Follow Me, пульт периодически передает данные со встроенного в него термодатчика на кондиционер, используя для этого стандартный ИК-излучатель команд управления. Для корректной работы функции необходимо обеспечить нахождение пульта ДУ в прямой видимости внутреннего блока кондиционера. ПРИМЕЧАНИЕ. Нажмите и удерживайте кнопку Boost (Turbo) в течение семи секунд, чтобы включить/отключить блокировку отключения Follow Me.

Если блокировка отключения активна, на экране в течение 3 секунд отображается ON, если не активна - OFF.

Когда блокировка отключения активна, нажатие кнопки ON/OFF, переключение режима или сбоя питания не выключат функцию Follow me.

# ПУЛЬТ ДИСТАНЦИОННОГО УПРАВЛЕНИЯ



## Breeze Away / Soft Wind

Активация функции Breeze Away (Soft Wind) предотвращения обдува пользователя. В этом режиме кондиционер устанавливает положение жалюзи горизонтально и вентилятор внутреннего блока вращается с минимальной скоростью. При этом доступно регулирование скорости вентилятора и температуры.

**ПРИМЕЧАНИЕ.** Функция доступна только в режимах "ОХЛАЖДЕНИЕ", "ВЕНТИЛЯТОР" и "ОСУШЕНИЕ".



## Кнопка ECO/GEAR

- Работа с режимами ECO / GEAR:

Нажмите кнопку ECO/GEAR, чтобы активировать режимы ECO/GEAR:

ECO -> GEAE 75% (до 75% потребления электроэнергии). -> GEAR 50% (до 50% потребления электроэнергии). -> Предыдущий установочный режим.

В режиме GEAR на дисплее пульта дистанционного управления будет попеременно отображаться потребляемая электроэнергия и заданная температура.

- Работа с режимом ECO: Данная функция доступна только для режимов "ОХЛАЖДЕНИЕ". Если текущая температурная уставка меньше 24°C, то кондиционер переходит к работе в экономичном режиме с температурной уставкой 24°C, скоростью вентилятора Auto. Если текущая температурная уставка при активации функции EC выше 24°C, то кондиционер продолжает работу с текущей температурной уставкой, и скоростью вентилятора в режиме Auto.



## Кнопка LED (Отключение/включение подсветки дисплея и звуковых сигналов внутреннего блока)

- Нажмите на эту кнопку для отключения подсветки LED-дисплея и звуковых сигналов внутреннего блока. Повторное нажатие на кнопку включает LED-дисплей и звуковые сигналы внутреннего блока. Для отображения фактической температуры на внутреннем блоке нажмите и удерживайте кнопку LED в течение 5 секунд.

Для отображения установленной температуры повторно нажмите и удерживайте кнопку LED в течение 5 секунд.

## 8°C Функция защиты от замораживания помещения (поддержание 8°C)

- Функция защиты от замораживания помещения работает только в режиме обогрева. Для активации функции защиты от замораживания 8°C, переведите кондиционер в режим обогрева, снизьте уставку температуры на пульте до минимально возможной (16°C) с помощью клавиши ▼ "Вниз (-)". Далее, два раза в течение секунды, нажмите клавишу ▼ "Вниз (-)". Кондиционер отобразит на дисплее внутреннего блока код ON (Включено) и код FP (режим защиты от замораживания).

Для выхода из режима защиты от замораживания, повторно два раза в течение 1 секунды нажмите клавишу ▼ "Вниз (-)", или измените температурную уставку или режим работы кондиционера.

# ПУЛЬТ ДИСТАНЦИОННОГО УПРАВЛЕНИЯ

Swing

## Кнопка “Изменение положения вертикальных жалюзи ступенчато или автоматически”

- Нажмите кнопку Swing, чтобы включить функцию автоматического изменения положения горизонтальных жалюзи. Повторное нажатие на кнопку Swing остановит горизонтальные жалюзи в одном из пяти положений.

- Удерживайте кнопку Swing в течение 2 секунд, чтобы включить или выключить функцию автоматического качания вертикальных жалюзи. Работает не во всех блоках.

Повторное нажатие на кнопку Swing остановит горизонтальные жалюзи в одном из пяти положений.

### ПРИМЕЧАНИЕ.

В выключенном состоянии кондиционера нажмите и удерживайте кнопки MODE и SWING в течение одной секунды, жалюзи откроются на определенный угол, этот режим позволит произвести удобную чистку жалюзи. Повторно нажмите и удерживайте кнопки MODE и SWING в течение одной секунды для отмены.

Turbo

## Кнопка TURBO

- Нажмите на эту кнопку для включения/отключения режима Turbo. Используйте режим Turbo, если необходимо быстро нагреть или охладить помещение.

SET

## Режим AP (настройка беспроводной сети)

Выберите режим AP для настройки беспроводной сети. Далее нажмите кнопку LED семь раз в течение 10 секунд. Когда кондиционер переходит в режим настройки сети AP, пульт ДУ кондиционера не может им управлять.

Необходимо завершить настройку сети, или перезагрузить кондиционер по питанию, чтобы вновь управлять им с пульта ДУ. Спустя 8 минут бездействия, кондиционер автоматически выйдет из режима настройки сети AP. Подробный алгоритм подключения приложения смотрите в отдельной инструкции.



## Режим Silent (Тишина)

- Удерживайте кнопку Fan более 2 секунд, чтобы включить/отключить режим Silent.

Из-за низкой частоты работы компрессора в данном режиме кондиционер может не обеспечить достаточной холодо/теплопроизводительностью. Нажатие кнопок ON/OFF, Mode, Sleep, Boost (Turbo) или Clean выключат режим Silent.



## Сочетание кнопок Lock (Блокировка управления с пульта ДУ)

- Для блокировки и разблокировки кнопок пульта (блокировки управления с пульта ДУ), одновременно нажмите и удерживайте в течение 5 секунд кнопки Turbo и Clean. После осуществления блокировки, на экране пульта будет показан символ замка. Повторное нажатие этих кнопок в течение 2 секунд отменит функцию блокировки.

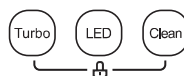

## ЗАМЕНА ЭЛЕМЕНТОВ ПИТАНИЯ

- Беспроводной пульт управления для работы требует две батарейки типа LR03. Всегда используйте батарейки одинакового типа, при замене соблюдайте полярность.
- После замены батареек не используйте старые батарейки вместе с новыми.
- Если пульт управления не будет использоваться в течение длительного времени, выньте батарейки.
- Радиус действия пульта управления не превышает 8 метров от внутреннего блока (с новыми батарейками). Использовать дистанционный пульт на больших расстояниях неэффективно.
- Если значения на пульте управления не изменяются, пульт и кондиционер не реагируют на нажатие кнопок на пульте управления, пожалуйста, выньте батарейки и вставьте их снова через 30 секунд.

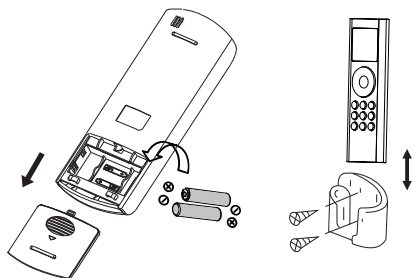

## УПРАВЛЕНИЕ ФУНКЦИЯМИ

### Ручной запуск кондиционера

- При утере или повреждении пульта управления кондиционер можно запустить в ручном режиме работы.

### ВНИМАНИЕ!

- Выбор режима работы, корректировка температуры и скорости работы вентилятора в таком случае невозможна, кондиционер выбирает режим работы, температуру и скорость вентилятора автоматически.

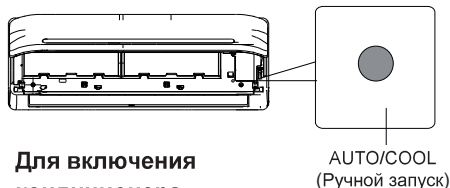

### Для включения кондиционера:

- На выключенном блоке нажмите на клавишу АУТО/СООЛ один раз для запуска блока. Кондиционер запустится в автоматическом режиме, сам подберет максимально комфортные настройки.
- Следующее нажатие на клавишу АУТО/СООЛ включит кондиционер в режиме охлаждения, с уставкой +24 °С.
- Для остановки кондиционера снова нажмите на клавишу АУТО/СООЛ. Кондиционер автоматически выключится.

### АВТОМАТИЧЕСКАЯ РАБОТА (РЕЖИМ АВТО)

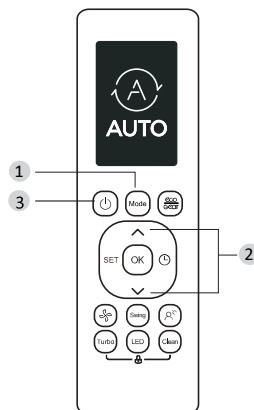

- При работе в режиме АУТО кондиционер автоматически выбирает настройки и режим работы в зависимости от необходимой температуры, выставленной на пульте управления, и температуры в помещении. При выборе режима работы все настройки сохраняются в памяти блока. Поэтому, если вы хотите, чтобы кондиционер работал при таких же условиях, что и раньше, просто включите его кнопкой ON/OFF.

Убедитесь, что кондиционер включен в розетку, и подано питание. Лампочка OPERATION на дисплее внутреннего блока начнет мигать.

1. Нажмите кнопку MODE для выбора режима AUTO (АВТО);
2. Кнопками TEMP задайте необходимую температуру.
3. Кнопкой ON/OFF включите кондиционер.

• Кондиционер автоматически будет выбирать режим работы по заложенному алгоритму, учитывая заданную температуру воздуха. Если режим AUTO некомфортен для вас, то в любой момент можно выбрать другой режим работы. Нажмите на кнопку MODE для выбора нужного режима.

#### ПРИМЕЧАНИЕ

В режиме AUTO скорость вентилятора выбирается кондиционером автоматически.

### РЕЖИМ ОХЛАЖДЕНИЯ

• Перед началом работы убедитесь в наличии электропитания на кондиционере.

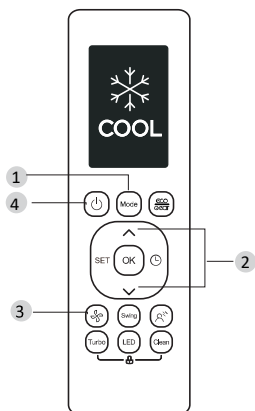

1. Нажмите кнопку MODE для выбора режима COOL (ОХЛАЖДЕНИЕ);

2. Кнопками TEMP задайте необходимую температуру;

3. Кнопкой FAN выберите комфортную скорость вентилятора;

4. Кнопкой ON/OFF включите кондиционер.

### РЕЖИМ ОБОГРЕВА

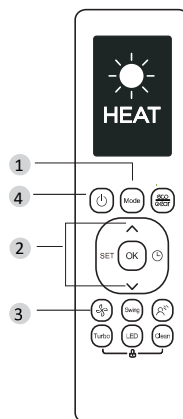

• Перед началом работы убедитесь в наличии электропитания на кондиционере.

1. Нажмите кнопку MODE для выбора режима HEAT (ОБОГРЕВ);

2. Кнопками TEMP задайте необходимую температуру;

3. Кнопкой FAN выберите комфортную скорость вентилятора;

4. Кнопкой ON/OFF включите кондиционер.

## РЕЖИМ ВЕНТИЛЯЦИИ

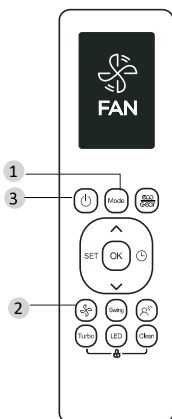

• Перед началом работы убедитесь в наличии электропитания на кондиционере.

1. Нажмите кнопку MODE для выбора режима FAN (ВЕНТИЛЯЦИЯ);
2. Кнопкой FAN выберите комфортную скорость вентилятора;
3. Кнопкой ON/OFF включите кондиционер.

### ПРИМЕЧАНИЕ

В режиме FAN (ВЕНТИЛЯЦИЯ) выбор уставки температуры невозможен.

## РЕЖИМ ОСУШЕНИЯ

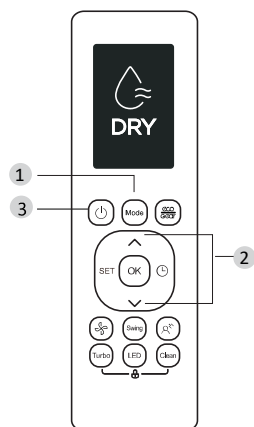

• Перед началом работы убедитесь в наличии электропитания на кондиционере.

1. Нажмите кнопку MODE для выбора режима DRY (ОСУШЕНИЕ);
2. Кнопками TEMP задайте необходимую температуру;
3. Кнопкой ON/OFF включите кондиционер.

### ПРИМЕЧАНИЕ

В режиме DRY (ОСУШЕНИЕ) выбор скорости вращения вентилятора невозможен.

# ТАЙМЕР ВКЛЮЧЕНИЯ/ВЫКЛЮЧЕНИЯ КОНДИЦИОНЕРА

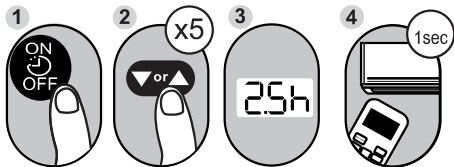

## НАСТРОЙКА ТАЙМЕРА ВКЛЮЧЕНИЯ

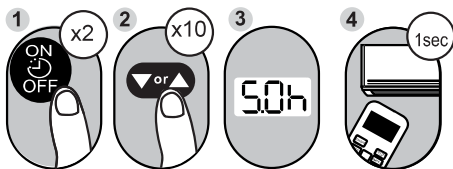

• Нажмите кнопку TIMER. Отобразятся текущие настройки таймера и будет мигать индикатор времени. Не позднее чем через 3 секунды, нажмите кнопку “Вверх” или “Вниз” ▼▲, время изменится на 0.5 часа (также допустимо удержание кнопки “Вверх” или “Вниз”). Продолжайте нажимать кнопку, пока на экране не отобразится желаемое время до включения кондиционера. Через 1 секунду после прекращения нажатия кнопок “Вверх” и “Вниз”, пульт ДУ передаст сигнал на кондиционер и на дисплее пульта ДУ загорится иконка таймера включения . Время работы таймера ограничено 24 часами.

## НАСТРОЙКА ТАЙМЕРА ВЫКЛЮЧЕНИЯ



• Нажмите кнопку TIMER  два раза. Отобразятся текущие настройки таймера и будет мигать индикатор времени. Не позднее чем через 3 секунды, нажмите кнопку “Вверх” или “Вниз” ▼▲, время изменится на 0.5 часа (также допустимо удержание кнопки “Вверх” или “Вниз”). Продолжайте нажимать кнопку, пока на экране не отобразится желаемое время до выключения кондиционера. Через 1 секунды после прекращения нажатия кнопок “Вверх” и “Вниз”, пульт ДУ передаст сигнал на кондиционер и на дисплее пульта ДУ загорится иконка таймера выключения . Время работы таймера ограничено 24 часами.

## НАСТРОЙКА КОМБИНИРОВАННОГО ТАЙМЕРА

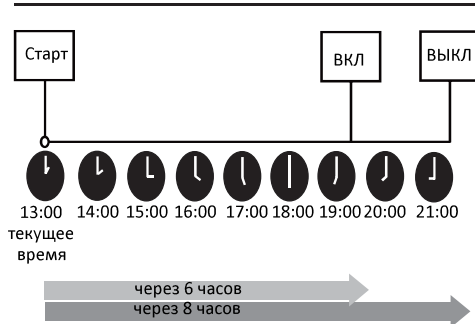
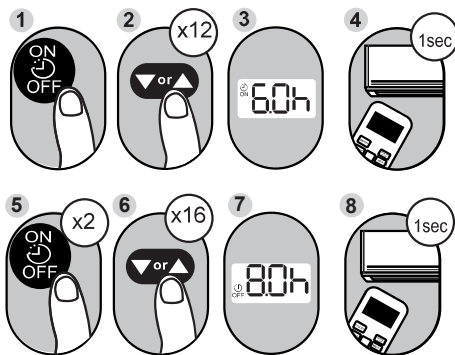



# ПРОВОДНОЙ ПУЛЬТ ДИСТАНЦИОННОГО УПРАВЛЕНИЯ. МОДЕЛЬ И ХАРАКТЕРИСТИКИ.

Семейство	KJR-12 (точная модель пульта указана на его задней крышке)
Напряжение питания	5В постоянного тока
Длина кабеля	до 20 метров
Рабочая влажность (относительная)	От 40% до 90%
Рабочий диапазон температур	От -5°C до +43°C.

Функции и особенности проводного пульта:

1. Соединение с внутренними блоками при помощи пяти выводов А, В, С, D, Е;
2. Настройка режима при помощи кнопок;
3. ЖК-дисплей;
4. Встроенный термодатчик ( функция Follow me).

## ОБОЗНАЧЕНИЯ НА LCD-ДИСПЛЕЕ ПРОВОДНОГО ПУЛЬТА ДУ

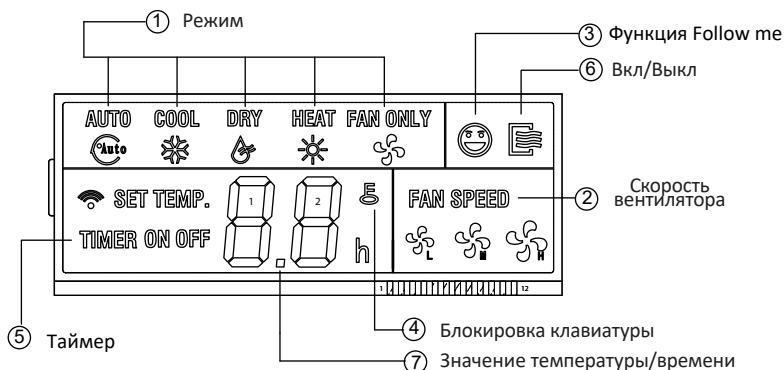

### 1. Индикатор режима.

•AUTO- Авто; COOL- Охлаждение; DRY Осушение; HEAT Обогрев; FAN Вентиляция.

### 2. Индикатор скорости вращения вентилятора.

• Индикатор скорости вентилятора имеет 4 положения, и отображает работу вентилятора внутреннего блока на низкой, средней и высокой скорости, и на скорости авто.

### 3. Индикатор работы функции Follow Me.

• Этот индикатор появится на дисплее при активации функции Follow Me.

### 4. Индикатор блокировки клавиатуры

• Этот индикатор появится на дисплее при активации функции блокировки клавиатуры проводного пульта.

### 5. Индикатор работы таймера включения/выключения кондиционера

• Этот индикатор появится на дисплее, если была активирована (или находится в процессе настройки времени) функция включения/отключения кондиционера по таймеру. Значок TIMER ON появляется, если настроена функция включения кондиционера по таймеру. Значок TIMER OFF появляется, если настроена функция выключения кондиционера по таймеру.

### 6. Индикатор работы кондиционера

• Этот индикатор показывает состояние кондиционера (включен/выключен).

### 7. Индикатор установленной температуры/времени

• Этот индикатор показывает параметр установленной температуры или время (при настройке часов/таймера вкл/выкл).

# ФУНКЦИИ КНОПОК ПРОВОДНОГО ПУЛЬТА ДУ

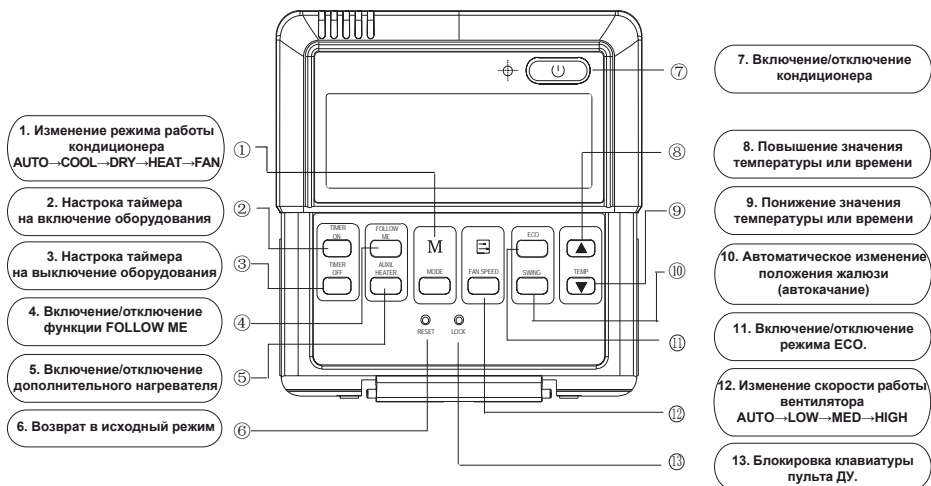

## 1. Кнопка MODE ("Режим")

**M** • Нажмите на эту кнопку для изменения режима работы кондиционера. Изменение режима работы происходит в следующем порядке: **AUTO→COOL→DRY→HEAT→FAN** (**АВТО→ОХЛАЖДЕНИЕ→ОСУШЕНИЕ→ОБОГРЕВ→ВЕНТИЛЯЦИЯ**)

## 2-3. Кнопки "Таймер вкл/выкл"

**ON**  
**OFF** • Используйте кнопку "Таймер включения/выключения" для настройки времени включения или выключения кондиционера. Подробнее о настройке таймера см. в разделе "Таймер включения/выключения кондиционера".

## 4. Кнопка Follow Me (функция отслеживания комнатной температуры по термодатчику в пульте ДУ)\*

**😊** • Для активации функции, кратковременно нажмите на кнопку Follow Me, на дисплее пульта ДУ появится обозначение 😊.  
Для отключения функции, повторно кратковременно нажмите на кнопку.

При работе функции Follow Me, пульт периодически передает данные со встроенного в него термодатчика на кондиционер.

## 5. Кнопка включения/отключения дополнительного нагревателя\*

**AUX** • При нажатии этой кнопки включается дополнительный электрический нагреватель. При повторном нажатии этой кнопки он выключается. Только для оборудования с установленным электрическим нагревателем.

## 6. Кнопка Reset (скрытая)

**○**  
**Reset** • При нажатии этой кнопки, происходит возврат к стандартным настройкам. Для нажатия этой кнопки воспользуйтесь небольшим предметом диаметром 1мм.

## 7. Кнопка ON/OFF ("Вкл/выкл")

**⏻** • Нажмите на эту кнопку для включения кондиционера. Повторное нажатие выключит кондиционер.

*\*Не все описанные в данном руководстве функции могут быть доступны на вашей модели кондиционера. Для проверки доступности функции, см таблицу функций на стр. 8.*



### 8-9. Кнопки TEMP ("Вверх/Вниз")

- Используйте кнопки "▼ - Вверх (+)" и "▲ - Вниз (-)" для изменения температурной уставки или времени до включения/отключения кондиционера (в режиме таймера).

### Swing

### 10. Кнопка SWING (Автоматическое изменение положения жалюзи)\*

- Используйте кнопку SWING для включения автопокачивания или настройки необходимого положения жалюзи. Повторно нажмите на эту кнопку, чтобы установить жалюзи в желаемом положении. Нажмите и удерживайте в течении 3 секунд кнопку SWING для активации автопокачивания (диапазон 30°).

### ECO

### 11. Кнопка ECO\*

- Используйте кнопку для включения режима Ecological - аналога режима комфортного сна (ночного режима).



### 12. Кнопка "Скорость вентилятора"

- Нажмите на эту кнопку изменения скорости вращения вентилятора внутреннего блока. Доступны 4 скорости вентилятора: Авто→Низкая скорость→Средняя скорость→Высокая скорость.

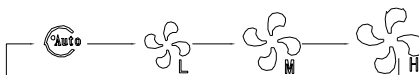

### 13. Кнопка LOCK (скрытая)

### Lock

- Используйте эту кнопку для блокировки клавиш управления проводного пульта ДУ. Для нажатия этой кнопки воспользуйтесь небольшой палочкой диаметром 1мм.

## ЭКСПЛУАТАЦИЯ ПРОВОДНОГО ПУЛЬТА ДУ РЕЖИМ АВТО

- Перед началом работы убедитесь в наличии электропитания на кондиционере.
- При работе в режиме AUTO кондиционер автоматически выбирает настройки и режим работы в зависимости от необходимой температуры, выставленной на пульте управления, и температуры в помещении по заложенному алгоритму. При выборе режима работы все настройки сохраняются в памяти блока. Поэтому, если вы хотите, чтобы кондиционер работал при таких же условиях, что и раньше, просто включите его кнопкой ON/OFF.

1. Нажмите кнопку MODE для выбора режима AUTO (АВТО);

2. Кнопками TEMP задайте необходимую температуру.

3. Кнопкой ON/OFF включите кондиционер.

- Если режим AUTO некомфортен для вас, то в любой момент можно выбрать другой режим работы. Нажмите на кнопку MODE для выбора нужного режима.

### ПРИМЕЧАНИЕ

- В режиме AUTO скорость вентилятора выбирается кондиционером автоматически.

### РЕЖИМ ОХЛАЖДЕНИЯ

- Перед началом работы убедитесь в наличии электропитания на кондиционере.

1. Нажмите кнопку MODE для выбора режима COOL (ОХЛАЖДЕНИЕ);

2. Кнопками TEMP задайте необходимую температуру;

3. Кнопкой FAN выберите комфортную скорость вращения вентилятора;

4. Кнопкой ON/OFF включите кондиционер.

### РЕЖИМ ОБОГРЕВА

- Перед началом работы убедитесь в наличии электропитания на кондиционере.

1. Нажмите кнопку MODE для выбора режима HEAT (ОБОГРЕВ);

\*Не все описанные в данном руководстве функции могут быть доступны на вашей модели кондиционера. Для проверки доступности функции, см таблицу функций на стр. 8.

2. Кнопками TEMP задайте необходимую температуру;
3. Кнопкой FAN выберите комфортную скорость вентилятора;
4. Кнопкой ON/OFF включите кондиционер.

### РЕЖИМ ВЕНТИЛЯЦИИ

- Перед началом работы убедитесь в наличии электропитания на кондиционере.

1. Нажмите кнопку MODE для выбора режима FAN (ВЕНТИЛЯЦИЯ);
2. Кнопкой FAN выберите комфортную скорость вентилятора;
3. Кнопкой ON/OFF включите кондиционер.

### ПРИМЕЧАНИЕ

- В режиме FAN (ВЕНТИЛЯЦИЯ) выбор уставки температуры и режима ECO невозможен.

### РЕЖИМ ОСУШЕНИЯ

- Перед началом работы убедитесь в наличии электропитания на кондиционере.

1. Нажмите кнопку MODE для выбора режима DRY (ОСУШЕНИЕ);
2. Кнопками TEMP задайте необходимую температуру;
3. Кнопкой ON/OFF включите кондиционер.

### ПРИМЕЧАНИЕ

- В режиме DRY (ОСУШЕНИЕ) выбор скорости вращения вентилятора и режима ECO невозможен.

## НАСТРОЙКА ТАЙМЕРА

### НАСТРОЙКА ТАЙМЕРА ВКЛЮЧЕНИЯ

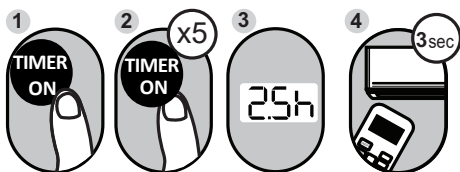

- Нажмите кнопку TIMER ON. Отобразятся текущие настройки таймера и будет мигать индикатор времени. Не позднее чем через 3 секунды, нажмите кнопку TIMER ON время изменится на 0.5 часа. Продолжайте нажимать кнопку, пока на экране не отобразится желаемое время до включения кондиционера. Через 3 секунды после прекращения нажатия пульт ДУ передаст сигнал на кондиционер и на дисплее пульта ДУ загорится иконка таймера включения. Время работы таймера ограничено 24 часами.

### НАСТРОЙКА ТАЙМЕРА ВКЛЮЧЕНИЯ

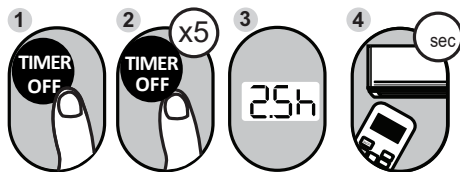

- Нажмите кнопку TIMER OFF. Отобразятся текущие настройки таймера и будет мигать индикатор времени. Не позднее чем через 3 секунды, нажмите кнопку TIMER OFF время изменится на 0.5 часа. Продолжайте нажимать кнопку, пока на экране не отобразится желаемое время до выключения кондиционера. Через 3 секунды после прекращения нажатия пульт ДУ передаст сигнал на кондиционер и на дисплее пульта ДУ загорится иконка таймера выключения. Время работы таймера ограничено 24 часами.

## НАСТРОЙКА КОМБИНИРОВАННОГО ТАЙМЕРА

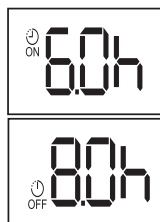
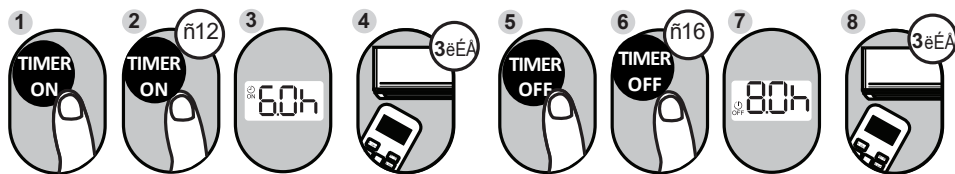

Таймер включения  
сработает через 6 часов



Таймер выключения  
сработает через 8 часов

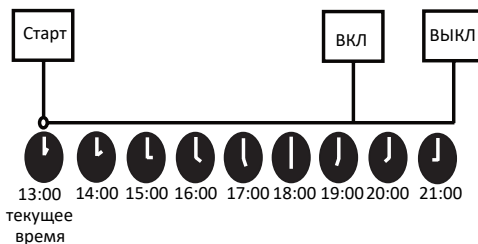

через 6 часов  
через 8 часов

### ПРИМЕЧАНИЕ

- При выборе работы по таймеру, пульт автоматически посылает сигнал включения кондиционеру в нужное время.
- Время работы таймера ограничено 24 часами.

### МЕРЫ ПРЕДОСТОРОЖНОСТИ ПРИ ПОЛЬЗОВАНИИ ПРОВОДНЫМ ПУЛЬТОМ ДУ

- Не пытайтесь самостоятельно устанавливать, перемещать или демонтировать проводной пульт ДУ, в противном случае возможно поражение электрическим током или возникновение пожара. Обратитесь к квалифицированному специалисту.
- Не распыляйте на пульт легковоспламеняющиеся жидкости, в противном случае возможно возникновение пожара.
- Не используйте пульт, если на него попала жидкость, в противном случае, возможно поражение электрическим током.

### КОМПЛЕКТ ПОСТАВКИ:

No.	наименование	кол-во	примечание
1	Пульт управления	1	_____
2	Инструкция	1	_____
3	Шурупы	3	M4*20 (монтаж на стену)
4	Дюбели	3	для монтажа на стену
5	Винты	2	M4*25 (монтаж в коробку)
6	Вставки	2	для монтажа в коробку
7	Батарейка	1	
8	Кабель	1	опция

### ⚠ ВНИМАНИЕ

- Пульт работает только в низковольтных цепях, подключение к нему переменного напряжения однофазной или трехфазной сети приведет к выходу его из строя.
- Кабель, соединяющий пульт с блоком - четырехпроводной, сечение каждого провода от 0,75 до 1,25мм<sup>2</sup>, длина кабеля не более 20 метров. Расстояние от кабеля до силовых проводов или кабелей должно быть не менее 30-50см. Используется только экранированный кабель, обязательно заземлите экран на металлическую часть корпуса внутреннего блока.

## ОПЦИОНАЛЬНЫЙ ПРОВОДНОЙ ПУЛЬТ ДИСТАНЦИОННОГО УПРАВЛЕНИЯ С ВОЗМОЖНОСТЬЮ НЕЗАВИСИМОГО УПРАВЛЕНИЯ ЖАЛЮЗИ КАССЕТНЫХ СПЛИТ-СИСТЕМ. МОДЕЛЬ И ХАРАКТЕРИСТИКИ.

Семейство	KJR-120 (точная модель пульта указана на его задней крышке)
Напряжение питания	5В постоянного тока
Длина кабеля	до 20 метров
Рабочая влажность (относительная)	От 40% до 90%
Рабочий диапазон температур	От -5°C до +43°C.

### ДИСПЛЕЙ ПРОВОДНОГО ПУЛЬТА ДУ (ОБЩИЙ ВИД)

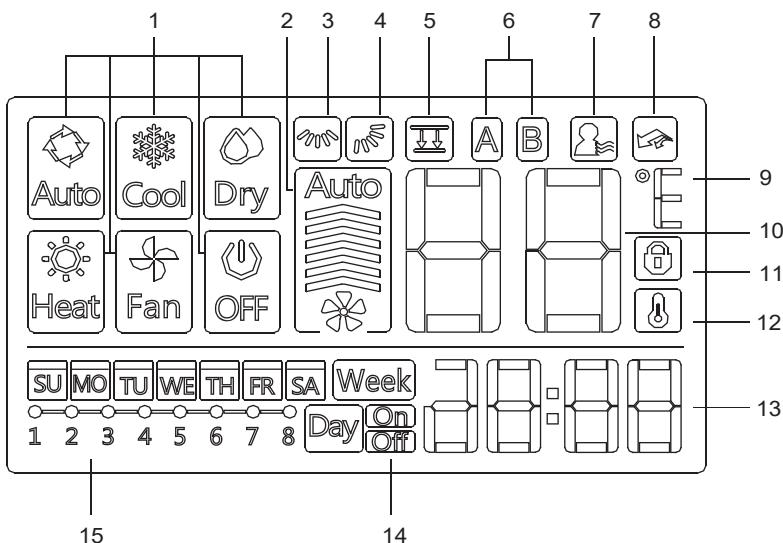

### ДИСПЛЕЙ ПРОВОДНОГО ПУЛЬТА ДУ (ИНДИКАТОРЫ)

1. Индикаторы режима работы;
2. Индикатор скорости вентилятора;
3. Индикатор автопокачивания вертикальных жалюзи (право-лево);
4. Индикатор автопокачивания горизонтальных жалюзи (вверх-вниз);
5. Резерв (не используется);
6. Резерв (не используется);
7. Индикатор работы функции Follow me;
8. Резерв (не используется);
9. Индикатор единиц температуры (°C/°F);
10. Индикатор значения температуры;
11. Индикатор блокировки клавиш пульта;
12. Индикатор текущей (комнатной) температуры\*;
13. Индикатор значения времени;
14. Индикатор таймера вкл/выкл;
15. Индикатор таймера событий (недельного таймера).

\* Индикатор текущей комнатной температуры отображается при работе функции Follow Me.

# ПРОВОДНОЙ ПУЛЬТ ДУ (ОБЩИЙ ВИД)

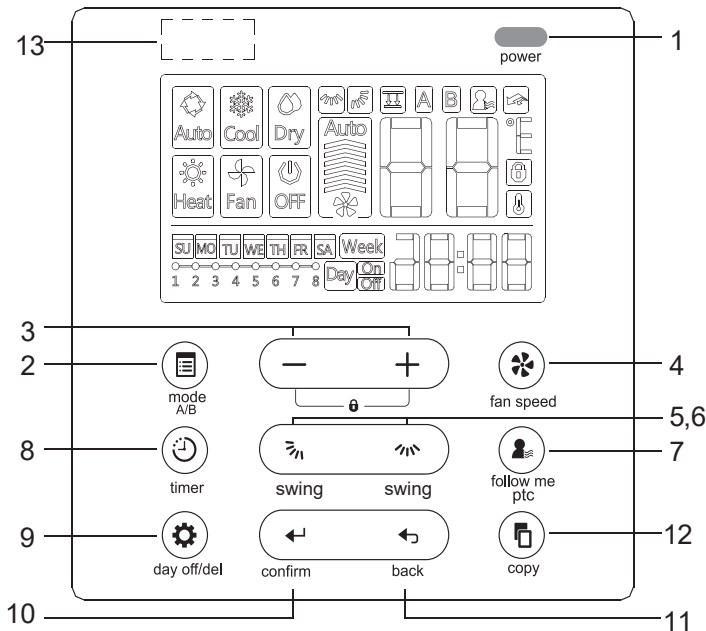

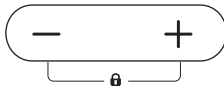

## ФУНКЦИИ КНОПОК ПРОВОДНОГО ПУЛЬТА ДУ СЕМЕЙСТВА KJR-120

- 1. Кнопка ON/OFF (“Вкл/выкл”)**
  - Нажмите на эту кнопку для включения кондиционера. Повторное нажатие выключит кондиционер. Если кондиционер включен, светодиодный индикатор в кнопке светится.
- 2. Кнопка MODE (“Режим”)**
  - Нажмите на эту кнопку для изменения режима работы кондиционера. Изменение режима работы происходит в следующем порядке: **AUTO**→**COOL**→**DRY**→**HEAT**→**FAN** (**AVTO**→**ОХЛАЖДЕНИЕ**→**ОСУШЕНИЕ**→**ОБОГРЕВ**→**ВЕНТИЛЯЦИЯ**)
- 3. Кнопки TEMP (“+/-”)**
  - Используйте кнопки “Вверх (+)” и “Вниз (-)” для изменения температурной уставки или времени до включения/отключения кондиционера (в режиме таймера). Диапазон допустимых температур: от +17°C до +30°C.
- 3. Сочетание кнопок LOCK (“блокировка кнопок пульта ДУ”)**
  - Одновременно нажмите и удерживайте в течение 3 секунд кнопки “+” и “-” для блокировки и разблокировки кнопок пульта ДУ.

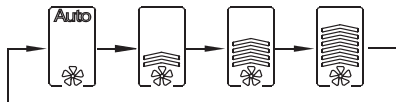

- 4. Кнопка FAN SPEED (“Скорость вентилятора”)**
  - Нажмите на эту кнопку изменения скорости вращения вентилятора внутреннего блока. Доступны 4 скорости вентилятора: Авто→Низкая скорость→Средняя скорость→Высокая скорость.





 **5-6. Кнопки SWING ("регулирование положения вертикальных\* и горизонтальных жалюзи")**  
• Используйте кнопку регулирования вертикальных жалюзи\*  для включения автопокачивания вертикальных жалюзи.

• Используйте кнопку регулирования горизонтальных жалюзи  для регулирования положения горизонтальных жалюзи:

→ Быстрое однократное нажатие активирует режим ступенчатого изменения положения горизонтальных жалюзи, на дисплее начнет мигать значок . Продолжайте нажимать кнопку изменения положения, каждое нажатие изменяет положение горизонтальных жалюзи примерно на 6°;

→ Долгое нажатие активирует функцию автопокачивания горизонтальных жалюзи. Повторное долгое нажатие отключает данную функцию.

→ Для активации режима индивидуального\*\* управления горизонтальными жалюзи (только для блоков с панелью 04BD), быстро однократно нажмите кнопку изменения положения горизонтальных жалюзи  на дисплее начнет мигать значок . **Только для инверторных полупромышленных систем.** Для выбора жалюзи, положение которой необходимо изменить, воспользуйтесь клавишами "+" и "-", при этом, индикатор "-0" на дисплее пульта ДУ означает, что будет изменено положение всех жалюзи одновременно, а индикаторы "-1...-4" означают, что будет изменено положение только одной из четырех горизонтальных жалюзи.

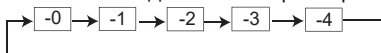

После выбора жалюзи, положение которой необходимо изменить, быстро однократно нажмите на кнопку изменения положения жалюзи , каждое нажатие изменяет положение жалюзи примерно на 6°. Для включения и отключения автопокачивания жалюзи, воспользуйтесь долгим нажатием на кнопку изменения положения.

°C/°F **5-6. Сочетание кнопок "Переключение единиц отображения температуры".**

• Одновременно нажмите и удерживайте в течение 3 секунд кнопки SWING HORIZONTAL и SWING VERTICAL для изменения единиц отображения температуры с °C на °F и обратно.

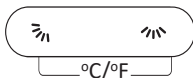

 **7. Кнопка Follow Me ("функция отслеживания комнатной температуры по термодатчику в пульте ДУ")\***

• Для активации функции, кратковременно нажмите на кнопку Follow Me, на дисплее пульта ДУ появится обозначение . Для отключения функции, повторно кратковременно нажмите на кнопку Follow Me.

При работе функции Follow Me, пульт периодически передает данные со встроенного в него термодатчика на кондиционер.

При работе функции Follow Me, на дисплее пульта отображается текущая комнатная температура и соответствующий значок .

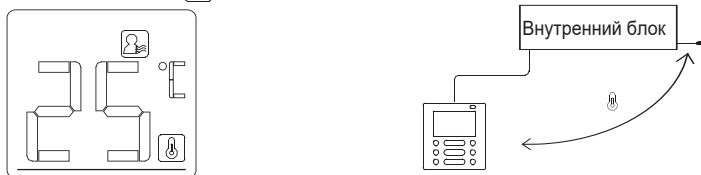

\*Не все описанные в данном руководстве функции могут быть доступны на вашей модели кондиционера. Для проверки доступности функции, см таблицу функций на стр. 8.

\*\*Только для кассетных внутренних блоков с панелью T-MBQ-04BD. Только для инверторных систем.





## 8. Кнопка TIMER (настройка таймера вкл/выкл)

### • Настройка внутренних часов пульта ДУ:

8.1.1 Нажмите и удерживайте кнопку TIMER в течение 3 секунд. Индикатор времени на пульте ДУ начнет мигать.

8.1.2 С помощью кнопок “+” и “-”, настройте текущий день недели (начиная с воскресенья).



8.1.3 Для подтверждения дня недели, еще раз нажмите кнопку TIMER , или не нажимайте ничего в течение 10 секунд.

8.1.4 С помощью кнопок “+” и “-”, настройте текущее время. (Например: понедельник, 11:20 утра).



8.1.5 Для подтверждения дня недели, еще раз нажмите кнопку TIMER , или не нажимайте ничего в течение 10 секунд.



### • Настройка дневного таймера включения или выключения

8.2.1 Нажмите кнопку TIMER и выберите настройку дневного таймера включения или

выключения: или :



8.2.2 Нажмите кнопку подтверждения:



8.2.3 С помощью кнопок “+” или “-”, выберите желаемое время включения или выключения кондиционера (например, отключение в 18:00)

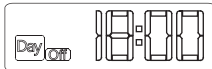

8.2.4 Нажмите кнопку подтверждения.:



### • Настройка дневного таймер включения и выключения (одновременно)

8.3.1 Нажмите кнопку TIMER и выберите настройку дневного таймера включения и

выключения :

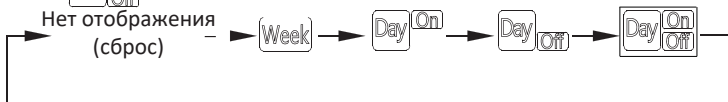

8.3.2 Нажмите кнопку подтверждения:

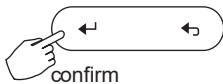

8.3.3 С помощью кнопок “+” или “-”, выберите желаемое время включения и нажмите кнопку подтверждения:

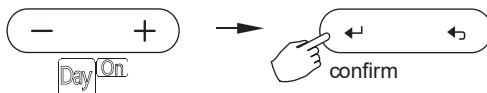

8.3.4 С помощью кнопок “+” или “-”, выберите желаемое время выключения:

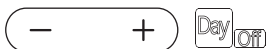

8.3.5 Нажмите кнопку подтверждения для завершения настройки таймера включения и выключения:

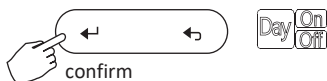

• **Настройка недельного таймера включения/выключения и других параметров работы**



8.4.1 Нажмите кнопку TIMER и выберите настройку недельного таймера включения или выключения [Week]:

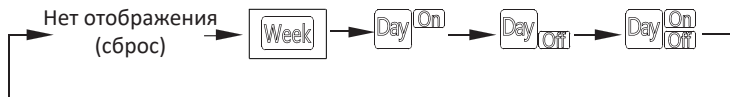

8.4.2 Нажмите кнопку подтверждения:

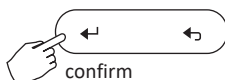

8.4.3 С помощью кнопок “+” или “-”, выберите день недели, для которого будете осуществлять настройку таймера, и нажмите кнопку подтверждения.



8.4.4 Для настройки таймеров событий, используйте кнопки “+” или “-” и затем нажмите кнопку подтверждения. Таймеры событий - настройки времени включения и выключения, режима работы, уставки температуры, скорости вентилятора для каждого из дней недели. Максимальное количество таймеров событий для одного дня - 8 штук.

До 8 таймеров событий в день. Режим, уставка и скорость вентилятора в разных таймерах событий могут быть разными.

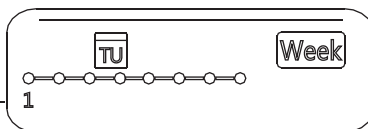

Например - таймер события №1 для Вторника.

8.4.5 Для настройки времени события, используйте “+” или “-” и затем нажмите кнопку подтверждения.



8.4.6 Для настройки режима работы кондиционера при активации события, используйте “+” или “-” и затем нажмите кнопку подтверждения. Доступные режимы работы: АВТООХЛАЖДЕНИЕОСУШЕНИЕ-ОБОГРЕВ-ВЕНТИЛЯЦИЯ-ОТКЛЮЧЕНИЕ

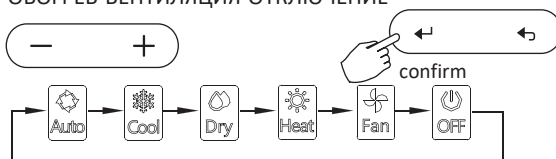

8.4.7 С помощью кнопок “+” или “-”, выберите желаемую уставку температуры и затем нажмите кнопку подтверждения.

**ПРИМЕЧАНИЕ:** настройка уставки температуры недоступна в режимах ВЕНТИЛЯЦИЯ и ОТКЛЮЧЕНИЕ.

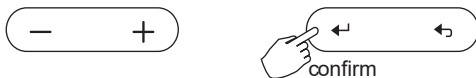

8.4.8 С помощью кнопок “+” или “-”, выберите желаемую скорость вентилятора и затем нажмите кнопку подтверждения.

**ПРИМЕЧАНИЕ:** настройка скорости вентилятора недоступна в режимах АВТО, ОСУШЕНИЕ и ОТКЛЮЧЕНИЕ.

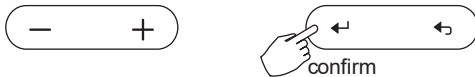

8.4.9 Если это необходимо, настройте другие таймеры событий с помощью шагов 8.4.4 - 8.4.8.

8.4.10 Если это необходимо, настройте таймеры событий для других дней с помощью шагов 8.4.3-8.4.9.

**ПРИМЕЧАНИЕ:** для возврата к предыдущему шагу настройки недельного таймера, нажмите кнопку назад (BACK).

Если в процессе настройки недельного таймера, вы не будете осуществлять никаких действий в течение 30 секунд, то настройка недельного таймера будет сброшена, и будут восстановлены текущие параметры.

### ЗАПУСК НЕДЕЛЬНОГО ТАЙМЕРА



Для запуска недельного таймера, с помощью кнопки TIMER 

выберите недельный таймер (Week), и он запустится автоматически.

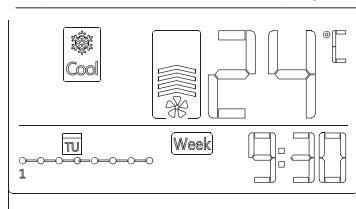
Для ОТМЕНЫ ЗАПУСКА ПО ТАЙМЕРУ, нажмите на кнопку Вкл/Выкл  или на кнопку TIMER 



### 9. Кнопка DAY OFF/DEL (настройка таймера праздничных дней/удаление таймера)

 Для выбора праздничного дня, в процессе настройки недельного таймера, выполните шаги 8.4.1 и 8.4.2. Затем, с помощью кнопок “+” или “-”, выберите день недели, который хотите назначить праздничным, и нажмите кнопку DAY OFF .

**Например:** праздничный день настроен на среду.



Повтор этого действия позволит также назначить праздничными днями и другие дни недели.

• Для удаления таймеров событий дня, в процессе настройки недельного таймера, нажмите кнопку подтверждения. Затем, с помощью кнопок “+” или “-”, выберите день недели, для которого необходимо удалить таймеры событий, и нажмите кнопку подтверждения.



Затем, с помощью кнопок “+” или “-”, выберите один из таймеров событий выбранного дня, который необходимо удалить. На дисплее будут показаны настройки времени включения/выключения, режима работы, температурной установки и скорости вентилятора выбранного таймера события, которые можно удалить. Удалите необходимые параметры таймера события с помощью клавиши DEL . **Например:** удаление таймера события 1 для субботы.

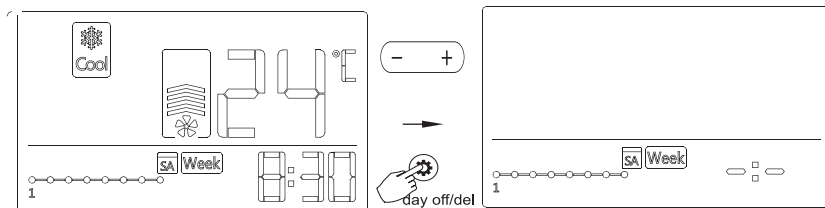

### 10. Кнопка CONFIRM (подтверждение действия)

confirm Данная кнопка используется в некоторых сценариях (например, настройка таймера) для подтверждения выбранного действия.

### 11. Кнопка BACK (отмена или возврат к предыдущему действию)

back Данная кнопка используется в некоторых сценариях (например, настройка таймера) для возврата в предыдущее меню (к предыдущему действию) или для отмены действия.

### 12. Кнопка COPY (копирование)

copy Данная кнопка позволяет скопировать таймеры событий с одного дня недели на другой. При этом, копируется все расписание событий исходного дня. Использование функции копирования таймеров событий позволяет значительно упростить настройку таймеров событий.

Для копирования таймеров событий из одного дня недели в другой, в процессе настройки недельного таймера, выполните настройку хотя бы одного таймера события.

Затем, нажмите кнопку подтверждения.

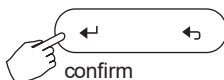

Затем, с помощью кнопок “+” или “-”, выберите день недели, таймеры событий которого хотите скопировать, и нажмите кнопку COPY . На экране появится и будет мигать код CY.



Затем, с помощью кнопок “+” или “-”, выберите день недели, для которого необходимо скопировать таймеры событий, и нажмите кнопку COPY. Например, копирование таймеров событий с Понедельника на Среду:

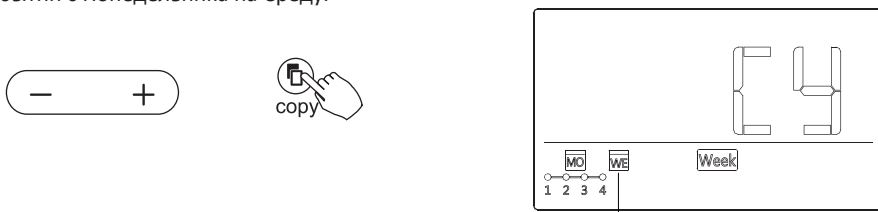

Значок  быстро мигает

Для копирования таймеров событий с/на другие дни недели, повторите предыдущие действия. После окончания копирования, нажмите клавишу подтверждения и затем нажмите клавишу возврата (прозойдет возврат к настройке недельного таймера).

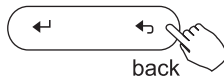

#### ПРИМЕЧАНИЕ

• Если в процессе настройки или работы с пультом ДУ у вас возникают проблемы, или пульт работает не так, как ожидается, внимательно прочитайте инструкцию, и строго следуйте ее указаниям. При невозможности устранить проблему, свяжитесь с поставщиком оборудования.

#### ВОЗМОЖНЫЕ ОШИБКИ ПРИ РАБОТЕ ПУЛЬТА ДУ

NO.	Значение кода ошибки	Код ошибки
1	Нет связи пульт-кондиционер	F0
2	Неисправен пульт	F1

#### МЕРЫ ПРЕДОСТОРОЖНОСТИ ПРИ ПОЛЬЗОВАНИИ ПРОВОДНЫМ ПУЛЬТОМ ДУ

- Не пытайтесь самостоятельно устанавливать, перемещать или демонтировать проводной пульт ДУ, в противном случае возможно поражение электрическим током или возникновение пожара. Обратитесь к квалифицированному специалисту.
- Не распыляйте на пульт легковоспламеняющиеся жидкости, в противном случае возможно возникновение пожара.
- Не используйте пульт, если на него попала жидкость, в противном случае, возможно поражение электрическим током.

#### КОМПЛЕКТ ПОСТАВКИ:

No.	наименование	кол-во	примечание
1	Пульт управления	1	_____
2	Инструкция	1	_____
3	Шурупы	3	M4*20 (монтаж на стену)
4	Дюбели	3	для монтажа на стену
5	Винты	2	M4*25 (монтаж в коробку)
6	Вставки	2	для монтажа в коробку
7	Кабель	1	опция

#### ВНИМАНИЕ

- Пульт работает только в низковольтных цепях, подключение к нему переменного напряжения однофазной или трехфазной сети приведет к выходу его из строя.
- Кабель, соединяющий пульт с блоком - четырехпроводной, сечение каждого провода от 0,75 до 1,25мм<sup>2</sup>, длина кабеля не более 20 метров. Расстояние от кабеля до силовых проводов или кабелей должно быть не менее 30-50 см. Используется только экранированный кабель, обязательно заземлите экран на металлическую часть корпуса внутреннего блока.

# ЭКСПЛУАТАЦИЯ КОНДИЦИОНЕРА

## ТРЕХМИНУТНАЯ ЗАДЕРЖКА ВКЛЮЧЕНИЯ

• Для защиты компрессора от коротких циклов предусмотрена трехминутная задержка включения компрессора кондиционера после его отключения.

## ПЕРЕБОИ ЭЛЕКТРОПИТАНИЯ

- При перебоях электропитания кондиционер полностью отключается.
- При возобновлении электропитания, кондиционер автоматически продолжит работу с теми же настройками, с которыми он работал до пропадания электропитания.
- Грозовые разряды или работающий рядом радиотелефон могут вызвать нарушения в работе кондиционера. В этом случае отключите и снова включите электропитание кондиционера. Нажмите кнопку ON/OFF (ВКЛ/ВЫКЛ.) на пульте дистанционного управления.

## ПРОФИЛАКТИЧЕСКОЕ И ТЕХНИЧЕСКОЕ ОБСЛУЖИВАНИЕ

Для обеспечения длительной и качественной работы оборудования ему необходимо минимальное ежемесячное профилактическое обслуживание и периодическое техническое обслуживание. Профилактическое обслуживание (чистка фильтров и пр.) проводится согласно данному «Руководству по эксплуатации» и осуществляется непосредственно покупателем оборудования. Периодическое техническое обслуживание необходимо проводить не реже одного раза в год. Оборудование, вышедшее из строя по причине дефектов, связанных с непроведением техобслуживания в течение гарантийного срока (засорение теплообменников, дренажа и т.д.), не подлежит бесплатному гарантийному ремонту. Подробные условия предоставления гарантии изложены в гарантийном талоне.

## Чистка внутреннего блока



### ПРОФИЛАКТИЧЕСКОЕ ОБСЛУЖИВАНИЕ

**ПЕРЕД ПРОВЕДЕНИЕМ ЧИСТКИ ИЛИ ТЕХНИЧЕСКОГО ОБСЛУЖИВАНИЯ ВЫКЛЮЧИТЕ СИСТЕМУ КОНДИЦИОНИРОВАНИЯ ВОЗДУХА И ОТКЛЮЧИТЕ ЕЕ ОТ ЭЛЕКТРИЧЕСКОЙ СЕТИ.**



### ОСТОРОЖНО

Для удаления пыли и грязи с устройства используйте только мягкую, сухую ткань. Если поверхность устройства очень грязная, смочите ткань теплой водой.

- **Не используйте** химические средства или пропитанную химикатами ткань для очистки устройства.
- **Не используйте** бензин, растворители для красок, полировальный порошок и прочие растворители для очистки устройства. Они могут деформировать пластмассу или вызвать на ней трещины.
- **Не используйте** горячую воду, температура которой превышает 40°C, для очистки передней панели. Это может привести к деформации панели и ее обесцвечиванию.

## Очистка воздушного фильтра

Засорившийся фильтр может снизить эффективность охлаждения на вашем устройстве и негативно повлиять на ваше здоровье. Проводите чистку фильтра не менее одного раза в месяц.



### ОСТОРОЖНО

- Перед сменой или очисткой фильтра выключите устройство и отключите его от электрической сети.
- При извлечении фильтра избегайте контакта с металлическими частями. Можно порезаться об острые кромки.
- Не используйте воду для очистки внутренней поверхности внутреннего блока. Это может привести к повреждению изоляции и поражению электрическим током.
- Не оставляйте фильтр грубой очистки сушиться под прямыми солнечными лучами. Это может привести к его усадке.

## НАСТЕННЫЕ БЛОКИ

1. Поднимите переднюю панель внутреннего блока.
2. Нажмите на кнопку на задней стороне фильтра, чтобы открепить крышку, затем приподнимите крышку и потяните ее на себя.
3. Извлеките фильтр грубой очистки.
4. Если фотокаталитический фильтр встроен в фильтр грубой очистки, извлеките его из фильтра грубой очистки. Очистите фотокаталитический фильтр при помощи пылесоса и положите его на прямой солнечный свет на 30-40 минут для восстановления его чистящих свойств.
5. Промойте фильтр грубой очистки теплой водой с мылом. Используйте только мягкодействующее моющее средство.
6. Оставьте фильтр грубой очистки сушиться в сухом, прохладном месте вдали от прямых солнечных лучей.
7. Установите фотокаталитический фильтр в фильтр грубой очистки и вставьте его обратно во внутренний блок.
8. Закройте переднюю панель внутреннего блока.

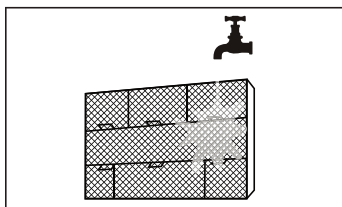
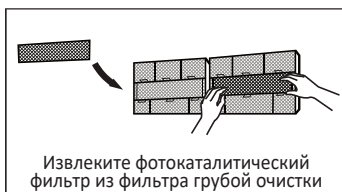
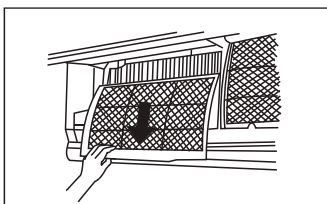
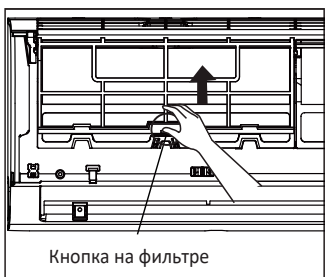

## КАССЕТНЫЕ БЛОКИ

1. Для открытия воздухозаборной решетки, одновременно нажмите на фиксаторы решетки к середине, как показано на рисунке ниже, и потяните решетку вниз.
2. Снимите воздухозаборную решетку.
3. Извлеките воздушный фильтр.
4. Очистите фильтр пылесосом или сполосните его в чистой воде. Если фильтр сильно загрязнен, почистите его мягкой щеткой и промойте в слабом моющем растворе, затем просушите в прохладном месте.
5. Установите воздушный фильтр в исходное положение.
6. Установите в исходное положение и закройте воздухозаборную решетку.

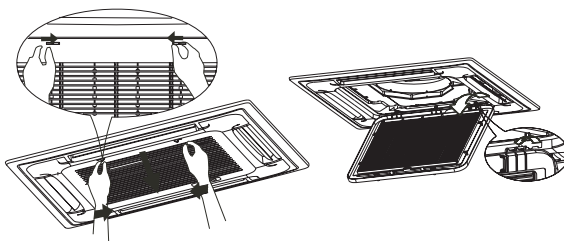

## КАНАЛЬНЫЕ БЛОКИ

1. Извлеките воздушный фильтр из корпуса, как показано на рисунках ниже.
2. Очистите фильтр пылесосом или сполосните его в чистой воде. Если фильтр сильно загрязнен, почистите его мягкой щеткой и промойте в слабом моющем растворе, затем просушите в прохладном месте.
3. Установите воздушный фильтр в исходное положение.

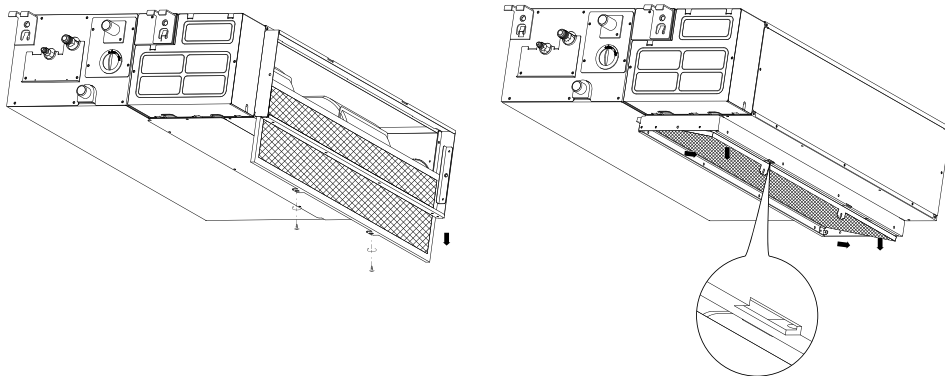



## Обслуживание перед длительным перерывом в эксплуатации

Если вы не планируете использовать кондиционер в течение продолжительного времени, необходимо выполнить следующие действия:

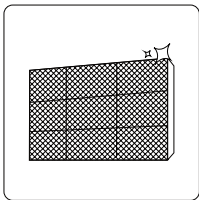

Очистить все фильтры

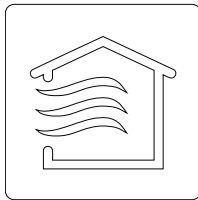

Включить функцию Self clean или режим FAN



Выключить устройство и отключить его от источника питания

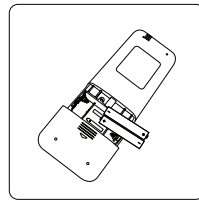

Извлечь батарейки из пульта ДУ

## Обслуживание после длительного перерыва в эксплуатации

После длительного неиспользования, а также непосредственно перед эксплуатацией необходимо выполнить следующие действия:

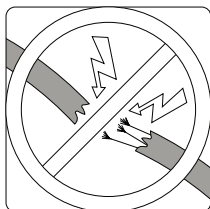

Проверить проводку на наличие повреждений

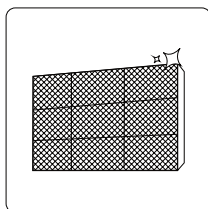

Очистить все фильтры



Проверить устройство на наличие утечек

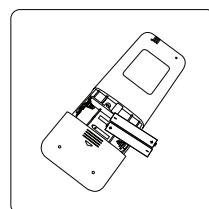

Заменить батарейки

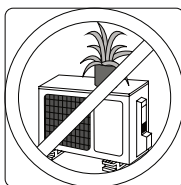
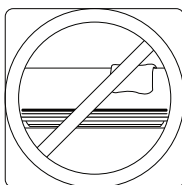

Не загромождайте воздухозаборное и воздуховыпускное отверстия наружного блока



### ПРЕДУПРЕЖДЕНИЕ

- Любые работы по техническому обслуживанию, ремонту и очистке внешнего блока должны выполняться уполномоченным дилером или сертифицированным поставщиком.

# МОНТАЖ КОНДИЦИОНЕРА

## ВЫБОР МЕСТА ДЛЯ МОНТАЖА:

- В режиме охлаждения кондиционер удаляет влагу из воздуха, поэтому следует предусмотреть возможность прокладки шланга для отвода конденсата.
- Во избежание радиопомех устанавливайте кондиционер на расстоянии не менее 1м от бытовых приборов, таких как телевизор, радиоприемник и т.п.
- Мощные радиопередатчики и другие источники высокочастотных помех могут вызвать нарушения в работе кондиционера. Поэтому перед установкой проконсультируйтесь по этому вопросу с представителем торговой организации, у которой Вы приобрели кондиционер.
- Не устанавливайте кондиционер в зоне возможной утечки легковоспламеняемых газов и жидкостей.
- Не устанавливайте кондиционер в зонах с высокой концентрацией паров машинного масла (мастерская, гараж), соли (на морском побережье) и серного газа (вблизи горячих источников) в атмосфере. При работе в таких условиях кондиционер быстро выходит из строя.

## ЗАЩИТА ОТ ШУМА И ВИБРАЦИИ:

- Во избежание повышенного шума и вибрации установите наружный блок на жесткое основание.
- Позаботьтесь о том, чтобы шум и горячий воздух от наружного блока не доставляли неудобство соседям.
- Если агрегат сильно шумит, обратитесь к представителю торговой организации, у которой Вы приобрели кондиционер.

## ЭЛЕКТРОМОНТАЖ:

- Вилка кабеля электропитания оснащена контактом защитного заземления, поэтому не заменяйте ее самостоятельно.
- Сетевая розетка должна соответствовать вилке кабеля электропитания.
- Не включайте и не отключайте кондиционер с помощью сетевой вилки. Пользуйтесь для этого пультом ДУ или выключателем, расположенным на внутреннем блоке.
- Если потребляемая кондиционером сила тока 16А и выше, то его подключение необходимо выполнять через распределительный электрощит.
- Для замены кабеля электропитания обратитесь в официальный сервисный центр.

## ПЕРЕМЕЩЕНИЕ КОНДИЦИОНЕРА НА НОВОЕ МЕСТО:

- Для перемещения кондиционера на новое место обратитесь к представителю торговой организации, у которой Вы приобрели кондиционер, поскольку это связано с удалением хладагента из системы, вакуумированием холодильного контура и проведением других специальных операций.

# ПОИСК И УСТРАНЕНИЕ НЕИСПРАВНОСТЕЙ

Неисправности и их возможные причины:

Неисправность	Возможная причина	Действия
Кондиционер не работает	Перебои в электропитании	Подождите, пока восстановится электропитание
	Вилка не плотно вставлена в розетку	Плотно вставьте вилку в розетку
	Перегорел плавкий предохранитель	Замените плавкий предохранитель
	Разрядились элементы питания пульта дистанционного управления	Замените элементы питания
	Задано время включения кондиционера по таймеру	Подождите, пока кондиционер включится по таймеру, или отмените настройку таймера
Недостаточная холодо- или теплопроизводительность	Задана слишком высокая или слишком низкая температура воздуха в помещении	Правильно задайте температуру воздуха
	Воздушный фильтр забит пылью	Очистите воздушный фильтр
	Посторонние предметы загораживают воздухозаборную или воздуховыпускную решетку наружного блока	Удалите посторонние предметы
	Открыты двери или окна	Закройте двери и окна
Кондиционер работает, но не охлаждает или не обогревает помещение.	Посторонние предметы загораживают воздухозаборную или воздуховыпускную решетку наружного блока	Удалите посторонние предметы, затем включите кондиционер
	Действует трехминутная задержка включения компрессора	Немного подождите
	Неправильно задана температура воздуха	Правильно задайте температуру

Если кондиционер работает неисправно, немедленно отключите электропитание. По вопросам устранения неисправности обратитесь в торговое представительство фирмы изготовителя, назовите модель кондиционера, условия эксплуатации и неисправность

## ОСТОРОЖНО!

**При обнаружении следующих неисправностей немедленно отключите кондиционер и обесточьте его, после этого обратитесь к специалистам продающей организации или дистрибьютора:**

- Индикаторы мигают с частотой 5 раз в секунду или на дисплее высветился код ошибки. Вы отключили и через 2-3 минуты снова включили электропитание, но индикаторы продолжают мигать.
- Ненадежно выполняются команды, подаваемые с пульта дистанционного управления или с помощью кнопки аварийного управления.
- Часто перегорает плавкий предохранитель или отключается автоматический выключатель.
- Внутри кондиционера попали посторонние предметы или вода.
- Другие нарушения в работе кондиционера.

# ПОИСК И УСТРАНЕНИЕ НЕИСПРАВНОСТЕЙ В ПУЛЬТЕ ДУ

- Перед тем, как обратиться в сервисный центр или к специалисту по ремонту, выполните следующие рекомендации:

Невозможно изменить настройку		
Неисправность	Возможная причина	Пояснение
Невозможно изменить скорость вращения вентилятора.	На дисплее отображается AUTO (АВТОМАТИЧЕСКИЙ РЕЖИМ РАБОТЫ).	В автоматическом режиме кондиционер автоматически выбирает скорость вращения вентилятора.
	На дисплее отображается DRY (ОСУШЕНИЕ).	В режиме осушения кондиционер автоматически выбирает скорость вращения вентилятора. Вручную выбрать скорость вращения вентилятора можно только в режимах ОХЛАЖДЕНИЕ, ВЕНТИЛЯЦИЯ и ОБОГРЕВ.

На дисплее пульта не отображается значок “  ” передачи команд ДУ на внутренний блок		
Неисправность	Возможная причина	Пояснение
При нажатии кнопки ON/OFF (ВКЛ/ОТКЛ) команда ДУ не передается на внутренний блок	Разрядились элементы питания пульта дистанционного управления.	Команда не передается из-за отсутствия электропитания пульта ДУ.

На дисплее не отображается значение температуры		
Неисправность	Возможная причина	Пояснение
На дисплее не отображается значение заданной температуры.	На дисплее отображается FAN ONLY (режим ВЕНТИЛЯЦИИ).	В режиме ВЕНТИЛЯЦИИ задать температуру воздуха нельзя.

С дисплея исчезают значки		
Неисправность	Возможная причина	Пояснение
По истечении заданного времени работы по таймеру дисплей погас.	Кондиционер отключился по таймеру.	По истечении заданного времени работы по таймеру кондиционер отключается.
По истечении заданного времени работы по таймеру с дисплея исчезла надпись TIMER ON.	Кондиционер включился по таймеру.	По истечении заданного по таймеру времени, кондиционер автоматически включается, и на панели управления загорается соответствующий индикатор.

## Отсутствует звуковой сигнал, подтверждающий прием команды ДУ

Неисправность	Возможная причина	Пояснение
При нажатии кнопки ON/OFF (ВКЛ/ВЫКЛ) пульта ДУ во внутреннем блоке не раздается звуковой сигнал, подтверждающий прием команды.	При нажатии кнопки ИК излучатель пульта ДУ не был направлен на приемник сигналов внутреннего блока.	Направьте ИК излучатель пульта ДУ на приемник сигналов внутреннего блока и дважды нажмите кнопку ON/OFF.
Не работают кнопки пульта дистанционного управления.		Нажмите кнопку RESET.

## ОСОБЕННОСТИ РАБОТЫ КОНДИЦИОНЕРА, НЕ СВЯЗАННЫЕ С ЕГО НЕИСПРАВНОСТЬЮ

### 1. Из внутреннего блока выходит холодный белый туман:

- Высокая влажность воздуха в охлаждаемом помещении (особенно в зонах с высокой концентрацией пыли и паров масла).
- Если кондиционер включился в режиме ОБОГРЕВА сразу после завершения цикла оттаивания, из него могут выходить пары воды.

### 2. Необычный шум:

- Во время работы кондиционера может раздаваться продолжительный низкий шипящий звук. Этот звук вызван течением хладагента в трубопроводах, соединяющих внутренний и наружный блоки.
- Во время оттаивания или сразу после отключения кондиционера может раздаваться шипящий звук, связанный с изменением расхода хладагента или прекращением его течения.
- При включении и отключении кондиционера может быть слышно потрескивание, которое вызвано тепловым расширением пластмассовых деталей кондиционера при изменении их температуры.

### 3. Из внутреннего блока вылетает пыль

- Это может произойти при первом включении кондиционера после длительного перерыва в эксплуатации или при сильном загрязнении противопылевых фильтров.

### 4. Из внутреннего блока исходит неприятный запах

- Запах, исходящий от стен, мебели, или возникающий при курении, может накапливаться в кондиционере и затем выходить в помещение.

### 5. Переход в режим ВЕНТИЛЯЦИИ при включении режима ОХЛАЖДЕНИЯ

- Переход в режим вентиляции происходит автоматически для предотвращения обмерзания теплообменника. Через некоторое время режим охлаждения возобновится.
- При достижении заданного значения температуры воздуха компрессор отключается, и кондиционер работает в режиме вентиляции. То же происходит в режиме обогрева.

## РЕМОНТ

- Если возникли нарушения нормальной работы кондиционера, немедленно отключите электропитание и обратитесь в торговую организацию, у которой Вы приобрели кондиционер. Назовите модель, опишите условия эксплуатации и неисправность.
- Не пытайтесь ремонтировать кондиционер самостоятельно, обратитесь к квалифицированному специалисту.

## СРОК ЭКСПЛУАТАЦИИ

- Срок эксплуатации прибора составляет 10 лет при условии соблюдения соответствующих правил по установке и эксплуатации.

## ПРАВИЛА УТИЛИЗАЦИИ

- По истечении срока службы прибор должен подвергаться утилизации в соответствии с нормами, правилами и способами, действующими в месте утилизации.

## ИЗГОТОВИТЕЛЬ

Джиди МИДЕЯ ЭЙР-КОНДИШЭНИНГ ЭКВИПМЕНТ КО.,ЛТД

Изготовлено в Китае.



Данный гарантийный талон, выданный **Midea Group Co., Ltd.**, гарантирует бесплатное устранение всех неисправностей, возникших по вине завода изготовителя. **Midea Group Co., Ltd.** благодарит Вас за выбор климатического оборудования торговой марки MDV.

**Установленные гарантийные сроки:**

1. Гарантийный срок на сплит-системы бытового назначения торговой марки MDV серии OP составляет 5 (пять) лет с даты покупки.
2. Гарантийный срок на сплит-системы бытового назначения торговой марки MDV серии Infini Inverter составляет 4 (четыре) года с даты покупки.
3. Гарантийный срок на сплит-системы бытового и полупромышленного назначения (кроме сплит-систем бытового назначения торговой марки MDV серия OP, Infini Inverter), а также мультисплит-систем торговой марки MDV составляет 3 (три) года с даты покупки.

Гарантийные обязательства купленного Вами оборудования осуществляются через уполномоченного дилера, выполняющего его продажу и установку. Настоящая гарантия выдана на оборудование и действует с момента его продажи в течение гарантийного срока, указанного в настоящем гарантийном талоне. Настоящая гарантия не дает права на бесплатный ремонт вышедшего из строя оборудования, замену дефектных частей, если:

- не полностью или неправильно оформлен гарантийный талон;
- утерян гарантийный талон;
- серийный номер проданного оборудования, указанный в настоящем гарантийном талоне, не соответствует номеру, указанному на предоставляемом в ремонт оборудовании;

- нарушена целостность пломб, установленных на корпусе оборудования;
- покупателем или третьими лицами были нарушены требования правил транспортировки, хранения, монтажа и пуска/наладки оборудования;
- осуществление монтажа, ремонта, профилактического технического обслуживания проведено неуполномоченным лицом;
- оборудование эксплуатировалось с нарушением установленных в «Руководстве по эксплуатации» требований;
- оборудование вышло из строя по вине покупателя или третьих лиц (механические повреждения, воздействия химических веществ, самостоятельный ремонт, некачественное или неисправленное электропитание и т.п.);
- оборудование вышло из строя вследствие пожаров, затоплений, воздействия насекомых и других стихийных бедствий;
- истек срок действия гарантий, установленный в настоящем гарантийном талоне;
- объединение оборудования MDV с оборудованием других торговых марок в один контур хладагента;
- при использовании бытовых сплит и мультисплит-систем, мобильных кондиционеров, полупромышленных сплит-систем, мультизональных систем кондиционирования не для целей комфортного кондиционирования (промышленное использование);
- оборудование эксплуатировалось без периодического технического обслуживания.

Напоминаем, что для обеспечения длительной и качественной работы оборудования ему необходимо минимальное ежемесячное обслуживание согласно «Руководству по эксплуатации» и периодическое профилактическое обслуживание. Профилактическое обслуживание (чистка фильтров и пр.) проводится согласно «Руководству по эксплуатации» и осуществляется непосредственно покупателем оборудования.

Периодическое техническое обслуживание необходимо проводить не реже одного раза в год. Оборудование, вышедшее из строя по причине дефектов, связанных с непроведением техобслуживания в течение гарантийного срока (засорение теплообменников, дренажа и т.д.), не подлежит бесплатному гарантийному ремонту. Периодическое техническое обслуживание осуществляется организацией, установившей оборудование, или другой уполномоченной организацией. Стоимость технического обслуживания определяется данной организацией. Потребуйте отметку в гарантийном талоне о проведении профилактического технического обслуживания оборудования.

Оборудование полностью скомплектовано, установлено, проверено. Претензий со стороны Покупателя не имеется. Покупателю передано «Руководство по эксплуатации» на русском языке. С изложенной в нем информацией и правилами Покупатель согласен и обязуется их выполнять.

**Подпись покупателя**



<b>наименование оборудования</b>	<b>реквизиты покупателя</b>
<b>серийный номер</b>	<b>адрес покупателя</b>
<b>дата продажи</b>	<b>дата установки</b>
<b>название и юридический адрес продавца</b>	<b>название и юридический адрес установщика</b>
<b>подпись уполномоченного лица (продавца)</b>	<b>подпись установщика</b>
<b>печать продавца</b>	<b>печать установщика</b>

Дата проведения техобслуживания/ремонта	Название и контакты компании, осуществившей техобслуживание/ремонт	Перечень проведенных работ	Подпись мастера. Печать



1509001 :2000  
Certificate No.:ce 454



Официальный дилер: