

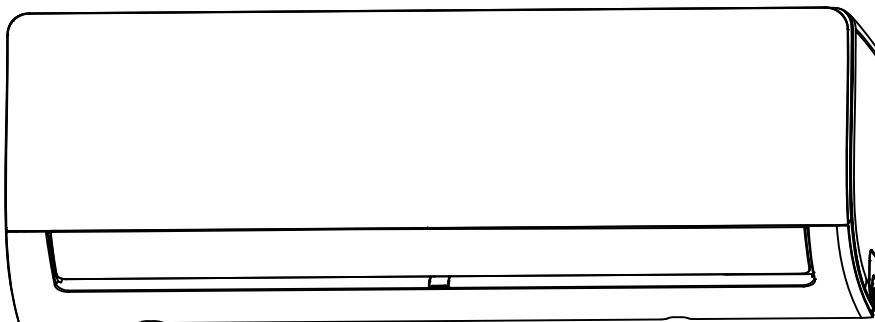

# РУКОВОДСТВО ПОЛЬЗОВАТЕЛЯ И РУКОВОДСТВО ПО УСТАНОВКЕ

## СПЛИТ-СИСТЕМЫ СЕРИИ INFINI ON/OFF И INFINI INVERTER



[www.mdv-aircond.ru](http://www.mdv-aircond.ru)

Благодарим Вас за покупку нашего кондиционера.  
Внимательно изучите данное руководство и храните  
его в доступном месте.



# Правила техники безопасности

Ознакомьтесь с правилами техники безопасности перед установкой и эксплуатацией оборудования.

Неправильная установка кондиционера из-за несоблюдения инструкций может привести к тяжелой травме или повреждению оборудования. Степень серьезности потенциального повреждения или травмы отмечается предупредительной надписью «ПРЕДУПРЕЖДЕНИЕ» или «ОСТОРОЖНО».



## ПРЕДУПРЕЖДЕНИЕ

Данное предупреждение указывает на потенциальную опасность получения травмы или гибели персонала.



## ОСТОРОЖНО

Данное предупреждение указывает на потенциальную опасность повреждения имущества или серьезные последствия.



## ПРЕДУПРЕЖДЕНИЕ

Кондиционер разрешено использовать детям старше 8 лет, лицам с ограниченными физическими, сенсорными или умственными возможностями, а также лицам, не обладающим достаточным опытом и знаниями, под присмотром опытного и компетентного лица, либо при условии, что их проинструктировали о правилах техники безопасности и потенциальных опасностях. Не позволяйте детям играть с кондиционером. Не допускайте очистку и техническое обслуживание устройства детьми.



## МЕРЫ ПРЕДОСТОРОЖНОСТИ

- В случае возникновения каких-либо нештатных ситуаций (например, при появлении запаха гари) немедленно выключите кондиционер и отключите его от сети питания. Проконсультируйтесь о дальнейших действиях с вашим дилером во избежание поражения электрическим током, пожара или получения травмы.
- **Не допускайте** попадания пальцев или посторонних предметов через воздуховыпускную решетку внутреннего и наружного блоков, так как это может привести к травме от вращающегося вентилятора.
- **Не допускайте** использования рядом с устройством горючих спреев, таких как лак для волос, краски и иные лакокрасочные материалы. Это может привести к возгоранию.
- **Не допускайте** использования кондиционера в местах наличия горючих газов. Скопление газа вокруг устройства может привести к взрыву.
- **Не используйте** кондиционер во влажных помещениях, таких как ванная комната или прачечная. Воздействие воды на устройство может привести к короткому замыканию.
- **Не находитесь** под прямым воздействием холодного воздуха в течение продолжительного времени.
- **Не позволяйте** детям играть с кондиционером. Дети рядом с устройством должны находиться под постоянным присмотром взрослых.
- При использовании кондиционера совместно с газовыми плитами или иными нагревательными устройствами комнату во избежание недостатка кислорода необходимо тщательно проветривать.
- В некоторых помещениях, таких как кухни, серверные и т.д., рекомендуется использовать специальные системы кондиционирования воздуха.

## МЕРЫ ПРЕДОСТОРОЖНОСТИ ПРИ ОЧИСТКЕ И ОБСЛУЖИВАНИИ

- Перед очисткой выключите кондиционер и отключите его от источника питания. Несоблюдение данной меры может привести к поражению электрическим током.
- При чистке кондиционера не пользуйтесь жидкими или аэрозольными очистителями. Используйте для этой цели сухую мягкую ткань.

 **ОСТОРОЖНО**

- Выключите кондиционер и отключите его от источника питания, если не собираетесь использовать его на протяжении длительного времени.
- Отключайте устройство от электрической сети во время грозы.
- Убедитесь, что из устройства беспрепятственно осуществляется отвод конденсата.
- Не допускайте эксплуатацию кондиционера мокрыми руками. Это может привести к поражению электрическим током.
- Не допускайте эксплуатацию устройства не по назначению.
- Не позволяйте никому размещать на кондиционере посторонние предметы.
- Не допускайте эксплуатацию кондиционера в течение длительного времени, если в помещении открыты двери или окна или слишком высокая влажность.

 **МЕРЫ ПРЕДОСТОРОЖНОСТИ**

- Используйте только оригинальный кабель питания. В случае повреждения кабель во избежание возникновения опасной ситуации подлежит замене изготовителем, сервисным представителем или иным уполномоченным лицом.
- Следите за чистотой вилки. Регулярно удаляйте пыль и грязь с вилки. Грязная вилка может стать причиной пожара или поражения электрическим током.
- Не отключайте устройство от розетки, держась за кабель питания. При отключении устройства от розетки необходимо держаться за вилку.
- Не меняйте длину кабеля питания; для подключения устройства к источнику питания не используйте удлинитель.
- Не допускайте использования розетки совместно с другими приборами. Ненадлежащая или недостаточная подача питания может привести к возникновению пожара или поражению электрическим током.
- Во избежание поражения электрическим током устройство во время установки должно быть надлежащим образом заземлено.
- При проведении электромонтажных работ необходимо соблюдать требования местных и национальных норм и правил по установке электрооборудования, а также требования руководства по установке. Во избежание повреждения клемм в результате воздействия внешних факторов кабели должны быть надежно подключены и закреплены. Неправильные электрические соединения могут стать причиной перегрева оборудования, пожара, а также могут привести к поражению электрическим током. Все электрические соединения должны выполняться согласно схеме электрических соединений, размещенной на панелях внутреннего и внешнего блоков.
- Вся проводка должна быть надлежащим образом уложена и не должна препятствовать закрытию крышки панели управления. Неплотное закрытие крышки может привести к образованию коррозии, нагреву точек присоединения на клеммах, пожару или поражению электрическим током.
- При подключении к стационарной проводке согласно правилам по установке электрооборудования проводка должна быть оснащена разъединителем с минимальным расстоянием между полюсами 3 мм и током утечки более 10 мА, а также устройством защитного отключения с уставкой по току не более 30 мА.

**ПРИМЕЧАНИЕ ПО ПЛАВКИМ ПРЕДОХРАНИТЕЛЯМ**

Монтажная плата кондиционера оснащена предохранителем для защиты от перегрузки по току. Характеристики предохранителя указаны на монтажной плате:

T3.15AL/250VAC, T5AL/250VAC, T3.15A/250VAC, T5A/250VAC, T20A/250VAC, T30A/250VAC и т.д.

**ПРИМЕЧАНИЕ:** При использовании оборудования с хладагентом R32 допускается использование предохранителя только с взрывостойким керамическим корпусом.

**ПРИМЕЧАНИЕ ПО ИСПОЛЬЗОВАНИЮ УЛЬТРАФИОЛЕТОВОЙ ЛАМПЫ**

Ультрафиолетовое излучение опасно для глаз и кожи. Поэтому не используйте УФ-излучатель вне устройства!

## МЕРЫ ПРЕДОСТОРОЖНОСТИ ПРИ УСТАНОВКЕ

1. Установку кондиционера должен выполнять уполномоченный дилер или специалист. Неправильная установка может привести к утечке воды, поражению электрическим током или пожару.
2. Установка должна выполняться согласно инструкциям по установке.
3. Для выполнения ремонтных работ или технического обслуживания обращайтесь к уполномоченному специалисту по техническому обслуживанию.
4. При установке устройства используйте только те компоненты, которые были включены в поставку.
5. Установку необходимо выполнять на твердой поверхности, способной выдержать вес устройства. Установка на ненадежной поверхности или выполнение установки ненадлежащим образом может привести к падению устройства и, как следствие, к серьезным травмам и повреждениям.
6. Установка дренажного трубопровода должна выполняться согласно приведенным в настоящем руководстве инструкциям. Неправильный отвод конденсата может привести к повреждению имущества.
7. Устройства, оснащенные вспомогательным электронагревателем, должны устанавливаться на расстоянии не менее 1 метра от горючих материалов.
8. Не допускайте установки устройства в местах возможной утечки горючего газа. Скопившейся рядом с устройством газ может привести к возникновению пожара.
9. Не включайте питание до завершения работ по монтажу.
10. При необходимости перемещения кондиционера в другое место свяжитесь со специалистами для получения рекомендаций по демонтажу и повторной установке устройства.
11. Для получения информации по установке см. разделы «Установка внутреннего блока» и «Установка внешнего блока».

### Примечание по фторсодержащим газам (неприменимо к устройствам с хладагентом R290)

1. В настоящем оборудовании содержатся фторсодержащие парниковые газы. Для получения подробной информации по типу и количеству газа см. соответствующую маркировку на устройстве или в руководстве пользователя.
2. Установку, обслуживание и ремонт кондиционера должен осуществлять только уполномоченный технический персонал.
3. Демонтаж и утилизация изделия должны осуществляться уполномоченным техническим персоналом.
4. На оборудовании с фторсодержащими парниковыми газами объемом 5–50 тонн CO<sub>2</sub>-экв., оснащенном системой обнаружения утечек, проверка утечек должна осуществляться каждые 24 месяца.
5. При проверке устройства на утечки настоятельно рекомендуется регистрировать результаты всех проверок.



## ⚠ МЕРЫ ПРЕДОСТОРОЖНОСТИ ПРИ УСТАНОВКЕ УСТРОЙСТВА

- При использовании огнеопасных хладагентов хранение оборудования должно осуществляться в хорошо проветриваемом помещении площадью, обеспечивающей безопасную работу устройства.

Модели с хладагентом R32:

Установку, эксплуатацию и хранение оборудования разрешается осуществлять в помещении площадью более 4 м<sup>2</sup>.

- Внутри помещения запрещается использовать многообразные механические соединители и раструбные соединения.
- Используемые внутри помещения механические соединители должны иметь скорость износа не более 3 г/год при нагрузке 25% от максимального допустимого давления. При повторном использовании механических соединителей уплотняющие части должны заменяться. При повторном использовании раструбных соединений требуется устанавливать новый раструб.
- Используемые внутри помещения механические соединители должны соответствовать требованиям стандарта ISO 14903.

## Указания по утилизации

Данная маркировка на изделии или в документации указывает на то, что утилизация оборудования должна осуществляться отдельно от общих бытовых отходов.



### Правила утилизации изделия (электрического и электронного оборудования)

В настоящем приборе содержится хладагент и прочие потенциально опасные материалы. При утилизации данного прибора необходимо соблюдать специальные меры по сбору и обработке отходов. **Не осуществляйте** утилизацию данного изделия в качестве бытовых или несортируемых муниципальных отходов.

Существует несколько доступных вариантов утилизации настоящего прибора:

- Утилизация прибора на специальном муниципальном предприятии для сбора электронных отходов.
- Бесплатный возврат отработанного прибора продавцу при покупке нового устройства.
- Бесплатный возврат отработанного прибора изготовителю.
- Продажа прибора сертифицированным скупщикам металлолома.

## Особое примечание

Утилизация прибора в лесу или на иных природных объектах оказывает негативное воздействие на здоровье людей и окружающую среду. Существует риск попадания опасных веществ в грунтовые воды.

## Дисплей внутреннего блока

**ПРИМЕЧАНИЕ:** У разных моделей передняя панель и дисплей могут отличаться. Некоторых из указанных ниже индикаторов может не быть на вашем кондиционере. Перед работой с устройством настоятельно рекомендуем проверить дисплей вашего внутреннего блока. В настоящем руководстве изображения приведены исключительно в пояснительных целях. Фактический вид вашего внутреннего блока может несколько отличаться. При ознакомлении с устройством ориентируйтесь на ваш тип модели.

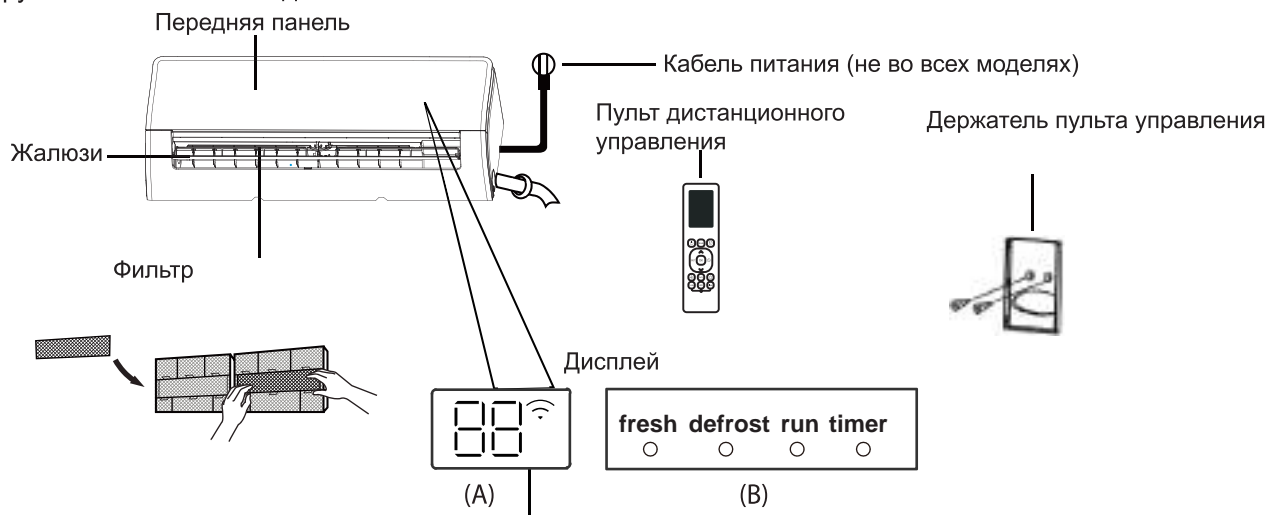

**fresh** данный индикатор загорается при активации биполярного ионизатора (не во всех моделях).

**defrost** данный индикатор загорается при активации функции оттаивания.

**run** данный индикатор загорается при запуске устройства.

**timer** данный индикатор загорается при установке таймера.

«  » данный индикатор загорается при активации функции беспроводного контроля (не во всех моделях).

« **88** » данный индикатор отображает температуру, рабочие параметры и коды ошибок:

« **0n** » загорается на 3 секунды при:

- установке таймера включения (TIMER ON) (« **0n** » остается активным при установке таймера включения (TIMER ON), если устройство отключено)
- активации функции (FRESH), функции смены положения жалюзи (SWING), активации турбо-режима (TURBO), экономичного режима (ECO) или ночного режима (SILENT)

« **0F** » загорается на 3 секунды при:

- установке таймера выключения (TIMER OFF)
- деактивации функции (FRESH), функции смены положения жалюзи (SWING), деактивации турбо-режима (TURBO), экономичного режима (ECO) или ночного режима (SILENT)

« **dF** » загорается при активации функции оттаивания

« **FP** » при активации функции нагрева 8°C (не во всех моделях)

« **CL** » при активации функции очистки (Self Clean)

Значения индикаторов  
дисплея

## Рабочая температура

Эксплуатация кондиционера за пределами указанных ниже значений может привести к срабатыванию защиты и отключению устройства.

### Инверторная сплит-система

	Режим ОХЛАЖДЕНИЯ	Режим ОБОГРЕВА	Режим ОСУШЕНИЯ
Температура в помещении	16°C – 32°C (60°F – 90°F)	0°C – 30°C (32°F – 86°F)	10°C – 32°C (50°F – 90°F)
Температура наружного воздуха	-15°C – 50°C (5°F – 122°F)	-15°C – 24°C (5°F – 75°F)	0°C – 50°C (32°F – 122°F)

#### ВНЕШНИЕ БЛОКИ С ВСПОМОГАТЕЛЬНЫМ ЭЛЕКТРОНАГРЕВАТЕЛЕМ

При температуре наружного воздуха ниже 0°C (32°F) мы настоятельно рекомендуем оставлять устройство подключенным к питанию для обеспечения бесперебойной работы.

### Сплит-система постоянной производительности

	Режим ОХЛАЖДЕНИЯ	Режим ОБОГРЕВА	Режим ОСУШЕНИЯ
Температура в помещении	16°C – 32°C (60°F – 90°F)	0°C – 30°C (32°F – 86°F)	10°C – 32°C (50°F – 90°F)
Температура наружного воздуха	18°C – 43°C (64°F – 109°F)	-7°C – 24°C (19°F – 75°F)	11°C – 43°C (52°F – 109°F)
	-40°C – 43°C (19°F – 109°F) (С низкотемпературным комплектом)		18°C – 43°C (64°F – 109°F)

**ПРИМЕЧАНИЕ:** Относительная влажность в помещении должна быть менее 80%. При превышении указанного значения на поверхности кондиционера может образоваться конденсат. Настоятельно рекомендуем установить максимальный угол наклона вертикальных жалюзи (вертикальных относительно пола) и перевести вентилятор в режим максимальной скорости (HIGH).

#### Выполните следующие действия для оптимизации работы вашего устройства:

- Закройте двери и окна в помещении.
- Ограничьте потребление электроэнергии путем активации таймеров включения (TIMER ON) и выключения (TIMER OFF).
- Не загромождайте воздухозаборные и воздуховыпускные отверстия внутреннего блока.
- Регулярно проверяйте фильтры и производите их чистку.

## Другие функции

- **Автоматический перезапуск**

В случае перебоев в электропитании устройство автоматически перезапустится после восстановления питания с сохранением ранее заданных настроек.

- **Функция беспроводного контроля, WiFi управление (не во всех моделях)**

Функция беспроводного контроля позволяет управлять кондиционером через приложение посредством беспроводного подключения.

- **Функция запоминания положения жалюзи**

При включении устройства жалюзи автоматически возвращаются в ранее установленное положение.

- **Функция очистки Self Clean (не во всех моделях)**

-- Технология очистки Self Clean позволяет автоматически удалять пыль с теплообменника путем быстрой попеременной активации функций заморозки и оттаивания. Устройство издает сигнал. Благодаря функции Self Clean за счет подачи холодного воздуха в кондиционере создается больше конденсата и усиливается эффект очистки. Затем внутренним вентилятором на испаритель подается горячий воздух, который удаляет конденсат с внутренней поверхности кондиционера.

-- При активации данной функции в окне дисплея внутреннего блока загорается индикатор CL, через 20–130 минут устройство автоматически отключается, и функция очистки Self Clean деактивируется.

-- В некоторых моделях активируется процесс высокотемпературной очистки, в результате которого на воздуховыпускном отверстии повышается температура.

Держитесь в стороне от кондиционера. Процесс высокотемпературной очистки приводит к повышению температуры внутри помещения.

- **Функция Breeze Away (не во всех моделях)**

Данная функция позволяет избежать прямого попадания воздушного потока на людей, находящихся в помещении, благодаря чему создаются комфортные прохладные условия.

- **Функция обнаружения утечки хладагента**

При обнаружении утечки хладагента на дисплее внутреннего блока загорается индикатор EL0C.

- **Режим комфортного сна, Sleep (ночной режим)**

Функция SLEEP позволяет снизить во время сна энергопотребление устройства. Данную функцию можно активировать только с пульта ДУ. Функция Sleep также недоступна при активации режима вентиляции (FAN) или осушения (DRY).

Нажмите на кнопку **SLEEP** перед тем, как лечь спать. В режиме охлаждения (COOL) устройство каждый час будет повышать температуру воздуха в помещении на 1°C в течение первых двух часов работы. В режиме обогрева (HEAT) устройство каждый час будет понижать температуру воздуха в помещении на 1°C в течение первых двух часов работы.

Функция Sleep деактивируется спустя 8 часов работы, и устройство продолжит работать в ранее заданном режиме.



### ПРИМЕЧАНИЕ:

В мульти-сплит-системах недоступны следующие функции:

Функция очистки (Self clean), функция сна (Silent), функция комфортного охлаждения (Breeze away), функция обнаружения утечки хладагента и экономичный режим (Eco).

## • Настройка угла потока воздуха

### Настройка вертикального угла потока воздуха

Во время работы устройства нажмите на кнопку **SWING** на пульте ДУ, чтобы настроить направление (вертикальный угол) потока воздуха. Для получения более подробной информации см. руководство по эксплуатации пульта дистанционного управления.

### Примечание

В режиме охлаждения (COOL) или осушения (DRY) избегайте использования слишком большого вертикального угла расположения жалюзи в течение длительного времени. Это может привести к образованию конденсата на лопатках жалюзи, который впоследствии будет стекать на пол или на мебель.

Также во время режима охлаждения (COOL) или обогрева (HEAT) не рекомендуется устанавливать слишком маленький угол наклона жалюзи, так как в результате ограничения воздушного потока это может снизить эффективность работы кондиционера.

### Настройка горизонтального угла потока воздуха

Для получения более подробной информации см. руководство по эксплуатации пульта дистанционного управления.

### Ручное управление (без пульта ДУ)

#### ! ОСТОРОЖНО

Кнопка ручного управления предназначена исключительно для проведения испытаний и на случай аварийных ситуаций. Убедительная просьба прибегать к данной функции только при потере пульта ДУ и в случаях крайней необходимости. Для перехода к стандартному режиму работы воспользуйтесь пультом ДУ, чтобы запустить устройство. Перед использованием системы в режиме ручного управления устройство необходимо выключить.

Для ручного управления устройством необходимо выполнить следующие действия:

1. Откройте переднюю панель внутреннего блока.
2. Найдите кнопку ручного управления (MANUAL CONTROL) с правой стороны блока.
3. Нажмите один раз на кнопку ручного управления (MANUAL CONTROL), чтобы активировать принудительный автоматический режим (FORCED AUTO).
4. Нажмите на кнопку ручного управления (MANUAL CONTROL) еще раз, чтобы активировать режим принудительного охлаждения (FORCED COOLING).
5. Нажмите на кнопку ручного управления (MANUAL CONTROL) в третий раз, чтобы отключить устройство.
6. Закройте переднюю панель.

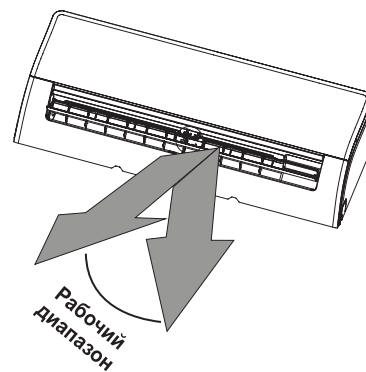

**ПРИМЕЧАНИЕ:** Не перемещайте жалюзи вручную. Это приведет к их рассинхронизации. Чтобы заново синхронизировать жалюзи, выключите прибор, на несколько секунд отключите устройство от электрической сети и повторно запустите его. Это позволит сбросить настройки жалюзи.

Рис. А

#### ! ОСТОРОЖНО

Не просовывайте пальцы или посторонние предметы через воздуховыпускную решетку внутреннего блока, так как это может привести к травме от вращающегося вентилятора.

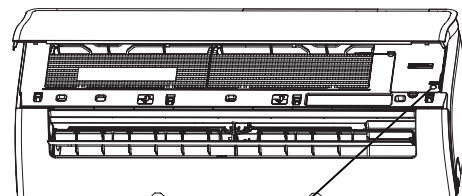

Кнопка ручного  
управления

# Профилактическое и техническое обслуживание

Для обеспечения длительной и качественной работы оборудования ему необходимо минимальное ежемесячное профилактическое обслуживание и периодическое техническое обслуживание. Профилактическое обслуживание (чистка фильтров и пр.) проводится согласно данному «Руководству по эксплуатации» и осуществляется непосредственно покупателем оборудования. Периодическое техническое обслуживание необходимо проводить не реже одного раза в год. Оборудование, вышедшее из строя по причине дефектов, связанных с непроведением техобслуживания в течение гарантийного срока (засорение теплообменников, дренажа ит.д.), не подлежит бесплатному гарантийному ремонту. Подробные условия предоставления гарантии изложены в гарантийном талоне.

## Чистка внутреннего блока



### ПРОФИЛАКТИЧЕСКОЕ ОБСЛУЖИВАНИЕ

**ПЕРЕД ПРОВЕДЕНИЕМ ЧИСТКИ ИЛИ ТЕХНИЧЕСКОГО ОБСЛУЖИВАНИЯ ВЫКЛЮЧИТЕ СИСТЕМУ КОНДИЦИОНИРОВАНИЯ ВОЗДУХА И ОТКЛЮЧИТЕ ЕЕ ОТ ЭЛЕКТРИЧЕСКОЙ СЕТИ.**



### ОСТОРОЖНО

Для удаления пыли и грязи с устройства используйте только мягкую, сухую ткань. Если поверхность устройства очень грязная, смочите ткань теплой водой.

- **Не используйте** химические средства или пропитанную химикатами ткань для очистки устройства.
- **Не используйте** бензин, растворители для красок, полировальный порошок и прочие растворители для очистки устройства. Они могут деформировать пластмассу или вызвать на ней трещины.
- **Не используйте** горячую воду, температура которой превышает 40°C, для очистки передней панели. Это может привести к деформации панели и ее обесцвечиванию.

5. Промойте фильтр грубой очистки теплой водой с мылом. Используйте только мягкодействующее моющее средство.
6. Оставьте фильтр грубой очистки сушиться в сухом, прохладном месте вдали от прямых солнечных лучей.
7. Установите фотокаталитический фильтр в фильтр грубой очистки и вставьте его обратно во внутренний блок.
8. Закройте переднюю панель внутреннего блока.

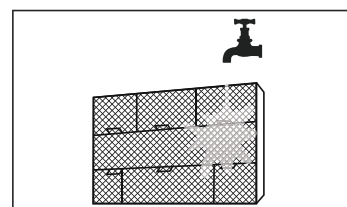
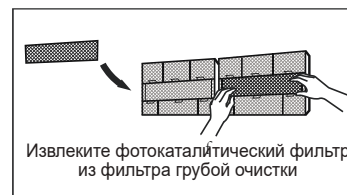
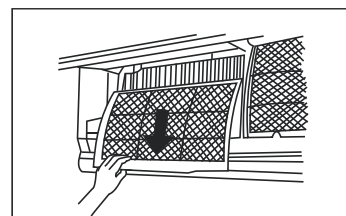

## Очистка воздушного фильтра

Засорившийся фильтр может снизить эффективность охлаждения на вашем устройстве и негативно повлиять на ваше здоровье. Проводите чистку фильтра не менее одного раза в две недели.

1. Поднимите переднюю панель внутреннего блока.
2. Нажмите на кнопку на задней стороне фильтра, чтобы открепить крышку, затем приподнимите крышку и потяните ее на себя.
3. Извлеките фильтр грубой очистки.
4. Если фотокаталитический фильтр встроен в фильтр грубой очистки, извлеките его из фильтра грубой очистки. Очистите фотокаталитический фильтр при помощи пылесоса и положите его на прямой солнечный свет на 30-40 минут для восстановления его чистящих свойств.



## ОСТОРОЖНО

- Перед сменой или очисткой фильтра выключите устройство и отключите его от электрической сети.
- При извлечении фильтра избегайте контакта с металлическими частями. Можно порезаться об острые кромки.
- Не используйте воду для очистки внутренней поверхности внутреннего блока. Это может привести к повреждению изоляции и поражению электрическим током.
- Не оставляйте фильтр грубой очистки сушиться под прямыми солнечными лучами. Это может привести к его усадке.

## Обслуживание перед длительным перерывом в эксплуатации

Если вы не планируете использовать кондиционер в течение продолжительного времени, необходимо выполнить следующие действия:

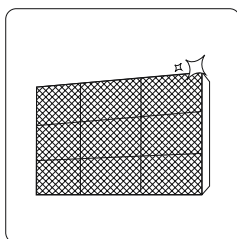

Очистить все фильтры

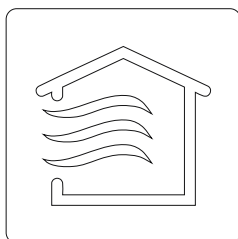

Включить функцию Self clean или режим FAN

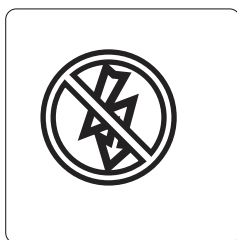

Выключить устройство и отключить его от источника питания

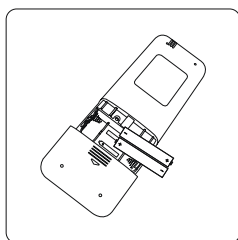

Извлечь батарейки из пульта ДУ

## Обслуживание после длительного перерыва в эксплуатации

После длительного неиспользования, а также непосредственно перед эксплуатацией необходимо выполнить следующие действия:

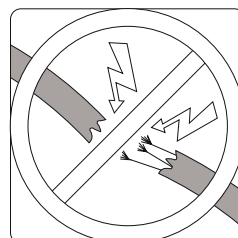

Проверить проводку на наличие повреждений

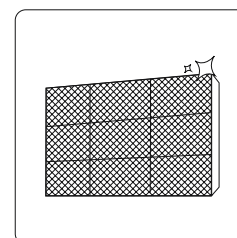

Очистить все фильтры



Проверить устройство на наличие утечек

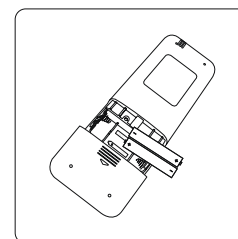

Заменить батарейки

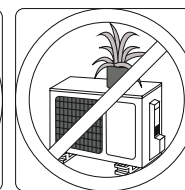
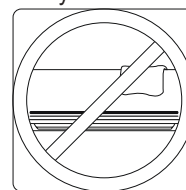

Не загораживайте воздухозаборное и воздуховыпускное отверстия наружного блока

## ПРЕДУПРЕЖДЕНИЕ

- Любые работы по техническому обслуживанию, ремонту и очистке внешнего блока должны выполняться уполномоченным дилером или сертифицированным поставщиком.

# Поиск и устранение неисправностей

## ⚠ ПРАВИЛА ТЕХНИКИ БЕЗОПАСНОСТИ

Устройство необходимо незамедлительно выключить в случае обнаружения ЛЮБОГО из указанных ниже условий!

- Поврежден или чрезмерно нагрет кабель питания
- Запах гари
- Устройство издает громкий или нетипичный шум
- Перегорел предохранитель, или часто срабатывает размыкатель цепи
- В устройство попала вода или посторонний предмет/из устройства капает вода или выпал посторонний предмет

**НЕ ПЫТАЙТЕСЬ САМОСТОЯТЕЛЬНО УСТРАНИТЬ ДАННЫЕ НЕИСПРАВНОСТИ! НЕМЕДЛЕННО СВЯЖИТЕСЬ С УПОЛНОМОЧЕННЫМ ПОСТАВЩИКОМ УСЛУГ!**

## Распространенные проблемы

Указанные ниже проблемы не являются неисправностью и в большинстве случаев не требуют проведения ремонта.

Проблема	Возможные причины
Устройство не включается при нажатии кнопки ON/OFF	Устройство оснащено функцией защиты от перегрузки, которая блокирует устройство на 3 минуты. Устройство нельзя запустить в течение трех минут после его отключения.
Устройство переходит из режима охлаждения/обогрева (COOL/HEAT) в режим вентиляции (FAN)	Настройки устройства могут изменяться в целях предотвращения обледенения. Устройство перейдет обратно в ранее выбранный режим, как только температура повысится.
	При достижении заданной температуры в устройстве отключается компрессор. Устройство продолжит работать, как только температура снова изменится.
Из внутреннего блока идет белый туман	Белый туман может появиться в местах повышенной влажности из-за большой разности температур входящего в кондиционер и выходящего из кондиционера воздуха.
Из внутреннего и внешнего блоков идет белый туман	Белый туман может появиться из-за образования влаги во время оттаивания блока при запуске режима обогрева (HEAT).
Шумит внутренний блок	Шум может возникнуть, когда жалюзи принимают исходное положение.
	Скрип можно услышать после запуска устройства в режиме обогрева (HEAT) из-за расширения и сжатия пластмассовых частей.
Шумят внутренний и внешний блоки	Шум во время работы устройства: данный шум является нормальным и представляет собой звук протекающего через внутренний и внешний блоки хладагента.
	Шум можно услышать во время запуска системы, сразу после ее остановки или во время оттаивания: данный шум является нормальным и представляет собой звук остановки хладагента или смены направления его движения.
	Скрип можно услышать из-за обычного расширения и сжатия пластмассовых и металлических частей в результате изменений температуры во время работы устройства.

Проблема	Возможные причины
<b>Шумит внешний блок</b>	Устройство может издавать различные звуки в зависимости от выбранного рабочего режима.
<b>Выброс пыли из внутреннего или внешнего блока</b>	Выброс скопившейся пыли из устройства при первом включении после длительного простоя. Для сдерживания такого выброса устройство при длительном простое необходимо укрывать.
<b>Из блока исходит специфический запах</b>	Устройство может поглощать запахи (например, запах мебели, еды, сигарет и т.д.) и испускать их во время работы. Фильтры устройства покрылись плесенью и требуют очистки.
<b>Не работает вентилятор на внешнем блоке</b>	Контроль работы вентилятора для оптимизации рабочих параметров устройства во время эксплуатации.
<b>Неустойчивая или неконтролируемая работа устройства</b>	Неисправность может быть вызвана помехами с вышек мобильной связи и усилителей. В этом случае выполните следующие действия: <ul style="list-style-type: none"> <li>Отключите устройство от электрической сети и подключите его снова.</li> <li>Нажмите кнопку ON/OFF на пульте ДУ, чтобы перезапустить устройство.</li> </ul>

**ПРИМЕЧАНИЕ:** Если проблему устранить не удалось, свяжитесь с местным дилером или ближайшим сервисным центром. Предоставьте им подробную информацию о неисправности и номер модели вашего устройства.

## Поиск и устранение неисправностей

При возникновении неисправностей выполните следующие действия перед тем, как связаться с обслуживающей компанией.

Неисправность	Возможные причины	Решение
<b>Плохое качество охлаждения</b>	Заданная температура выше температуры окружающей среды	Уменьшить заданную температуру
	Засорился теплообменник на внутреннем или внешнем блоке	Прочистить засорившийся теплообменник
	Засорился воздушный фильтр	Извлечь фильтр и очистить его с соблюдением установленных правил
	Заблокировано воздухозаборное или воздуховыпускное отверстие на одном из блоков	Выключить устройство, убрать посторонний предмет и заново включить устройство
	В помещении открыты двери и окна	Закрыть все двери и окна на время работы устройства
	Перегрев в результате попадания в помещение прямых солнечных лучей	Закрыть окна и занавески во время жары или при ярком солнечном свете
	Большое количество источников тепла в помещении (люди, компьютеры, электроника и т.д.)	Снизить количество источников тепла
	Низкое содержание хладагента из-за утечки или длительного простоя	Проверить устройство на наличие утечек, при необходимости герметизировать места утечек и добавить хладагент
	Активирована функция сна SILENT (дополнительная функция)	Из-за снижения скорости вращения вентилятора функция SILENT может уменьшить производительность устройства. Отключить функцию сна SILENT.

Неисправность	Возможные причины	Решение
<b>Устройство не работает</b>	Сбой электропитания	Дождаться возобновления подачи питания
	Источник питания отключен	Включить питание
	Перегорел предохранитель	Заменить предохранитель
	Сели батарейки в пульте ДУ	Заменить батарейки
	На устройстве активирована функция защиты от перегрузки	Подождать три минуты и повторно запустить устройство
	Активирован таймер	Отключить таймер
<b>Устройство периодически включается и отключается</b>	В системе слишком много или слишком мало хладагента	Проверить устройство на наличие утечек и пополнить систему хладагентом.
	В систему попал несжижаемый газ или влага.	Стравить газ или удалить влагу и пополнить систему хладагентом
	Компрессор вышел из строя	Заменить компрессор
	Слишком высокое или слишком низкое напряжение	Установить реле напряжения для регулировки напряжения
<b>Низкое качества обогрева</b>	Очень низкая температура наружного воздуха	Воспользоваться дополнительным нагревательным прибором
	Через двери и окна в помещение попадает холодный воздух	Закрыть все двери и окна на время работы устройства
	Низкое содержание хладагента из-за утечки или длительного простоя	Проверить устройство на наличие утечек, при необходимости герметизировать места утечек и добавить хладагент
<b>Мигают индикаторы</b>	<p>Устройство может остановиться или продолжить работу в безопасном режиме. Если индикаторы продолжают мигать или на дисплее появились коды ошибки, подождите примерно 10 минут. Проблема может устраниваться самостоятельно. Если проблема не устранилась, отключите питание и подключите устройство к источнику питания снова. Включите устройство. Если проблему решить не удалось, отключите устройство от источника питания и свяжитесь с ближайшим сервисным центром.</p>	
<p><b>На дисплее внутреннего блока появился код ошибки, начинающийся со следующих букв:</b></p> <ul style="list-style-type: none"> <li>• E(x), P(x), F(x)</li> <li>• EH(xx), EL(xx), EC(xx)</li> <li>• PH(xx), PL(xx), PC(xx)</li> </ul>		

Поиск и устранение неисправностей

**ПРИМЕЧАНИЕ:** Если проблему устранить не удалось, свяжитесь с местным дилером или ближайшим сервисным центром. Предоставьте им подробную информацию о неисправности и номер модели вашего устройства.

# Комплектация

В состав системы кондиционирования воздуха входят указанные ниже комплектующие. При установке кондиционера необходимо использовать все части и комплектующие, входящие в комплект. Неправильная установка может привести к утечке воды, поражению электрическим током, пожару или неисправности оборудования. Изделия, не вошедшие в комплект поставки, необходимо приобретать отдельно.

Наименование принадлежностей	Кол-во (шт.)	Внешний вид	Наименование принадлежностей	Кол-во (шт.)	Внешний вид
Руководство	2-3		Пульт дистанционного управления	1	
Дренажный отвод	1		Батарейка	Батарейка	
Уплотнение (для моделей с охлаждением и обогревом)	1		Держатель пульта управления (опционально)	1	
Монтажная пластина	1		Винт для фиксации держателя пульта управления (опционально)	2	
Дюбель	5-8 (в зависимости от модели)		Фотокаталитический фильтр	1	
Винт для фиксации монтажной пластины	5-8 (в зависимости от модели)				

Принадлежности

Наименование	Внешний вид	Количество (шт.)
Соединительная труба	Со стороны жидкости	Ø 6,35 (1/4 дюйма)
		Ø 9,52 (3/8 дюйма)
	Со стороны газа	Ø 9,52 (3/8 дюйма)
		Ø 12,7 (1/2 дюйма)
		Ø 16 (5/8 дюйма)
	Ø 19 (3/4 дюйма)	
Кольцо защиты от ЭМП (если есть в комплекте).	 Установить на межблочном кабеле и зафиксировать хомутом	В зависимости от модели

# Порядок установки внутреннего блока

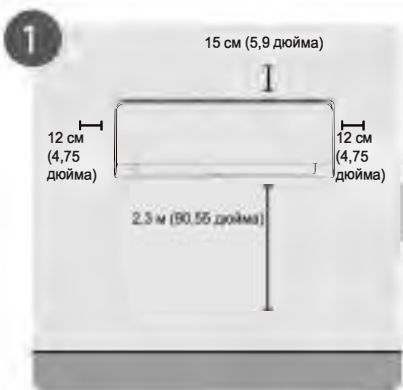

1 Выберите место установки

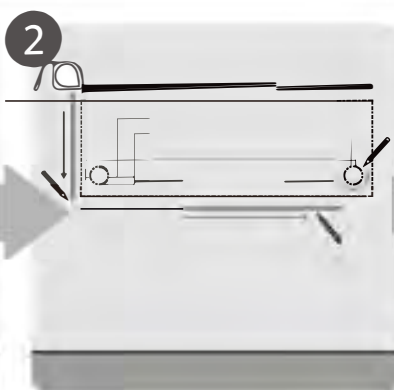

2 Наметьте отверстия в стене

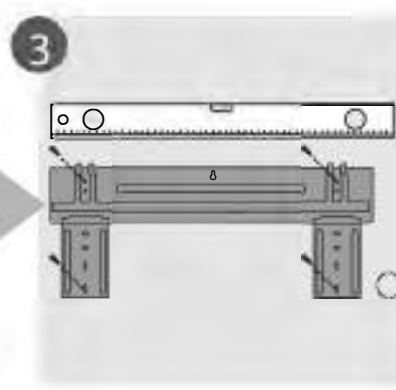

3 Закрепите монтажную пластину

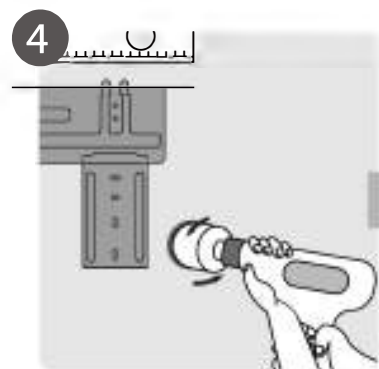

4 Просверлите отверстия

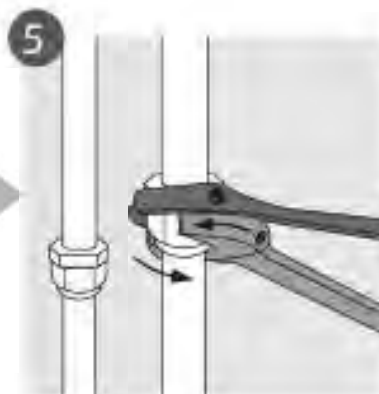

5 Подсоедините трубку

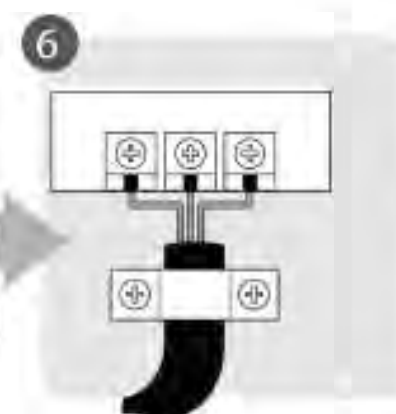

6 Соедините провода



7 Соедините дренажный трубопровод

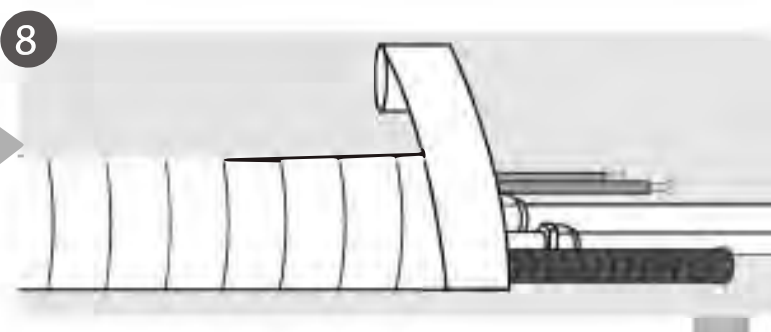

8 Выполните обмотку трассы монтажной лентой



9 Установите внутренний блок

Порядок установки  
внутреннего блока



# Компоненты кондиционера

**ПРИМЕЧАНИЕ:** Установку кондиционера необходимо выполнять согласно требованиям местных и национальных стандартов. В различных регионах принцип установки может несколько различаться.

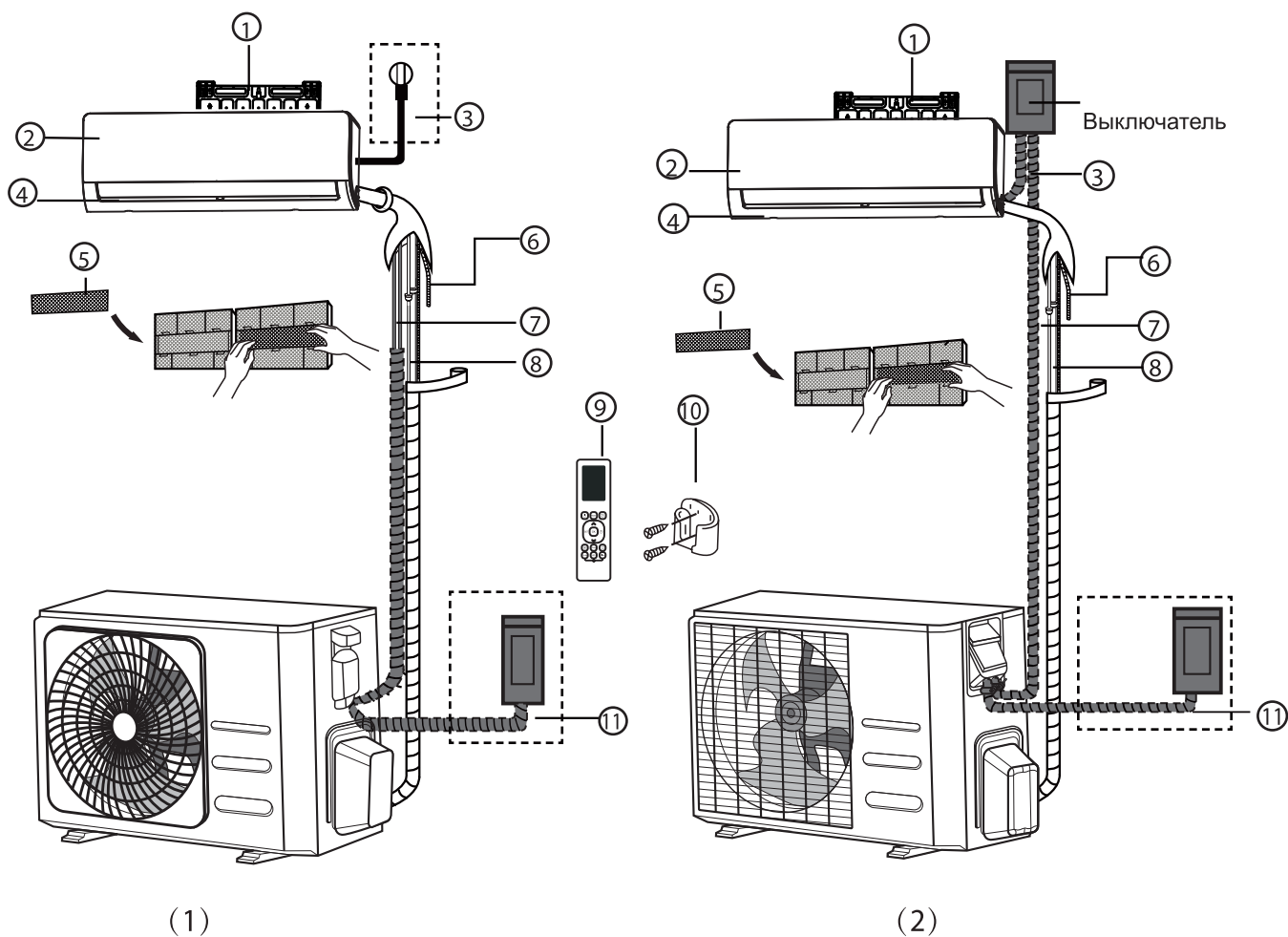

(1)

(2)

- |                                       |  |  |
|---------------------------------------|--|--|
| ① Монтажная пластина                  | ⑤ Фотокаталитический фильтр тонкой очистки | ⑨ Пульт дистанционного управления                    |
| ② Передняя панель                     | ⑥ Дренажный трубопровод                    | ⑩ Держатель пульта управления                        |
| ③ Кабель питания (не во всех моделях) | ⑦ Межблочный кабель                        | ⑪ Кабель питания внешнего блока (не во всех моделях) |
| ④ Жалюзи                              | ⑧ Фреоновод                                |  |

## ПРИМЕЧАНИЕ К ИЗОБРАЖЕНИЯМ

В настоящем руководстве изображения приведены исключительно в пояснительных целях. Фактический вид вашего внутреннего блока может несколько отличаться.

# Установка внутреннего блока

## Инструкция по установке внутреннего блока

### ПЕРЕД МОНТАЖОМ

Перед установкой внутреннего блока убедитесь, что номер модели внутреннего блока на упаковке соответствует номеру модели внешнего блока.

#### Шаг 1: выбор места установки

Перед установкой внутреннего блока выберите подходящее место для установки. Выбрать место для установки можно исходя из указанных ниже критериев.

Место установки должно отвечать следующим условиям:

- Хорошая циркуляция воздуха
- Удобный отвод конденсата
- Шум от устройства не отвлекает людей
- Твердая поверхность, исключающая какие-либо вибрации
- Прочная поверхность, способная выдержать вес устройства
- Место установки находится как минимум в одном метре от всех остальных электроприборов (например, ТВ, радио, компьютер)

**НЕ** устанавливайте устройство в следующих местах:

- Рядом с источниками тепла, пара или горючего газа
- Рядом с огнеопасными предметами, такими как занавески или одежда
- Рядом с объектами, блокирующими циркуляцию воздуха
- Рядом с дверными проемами
- Под прямыми солнечными лучами

### ПРИМЕЧАНИЕ ПО ОТВЕРСТИЯМ:

Убедитесь в том, что вы выделили достаточно места для отверстия (см. шаг: **подготовка отверстия для коммуникаций**) под межблочный кабель и фреоновый провод, соединяющие внутренний и внешний блоки. По умолчанию все трубопроводы прокладываются с правой стороны внутреннего блока (если смотреть на переднюю часть устройства). При этом есть возможность размещения трубопровода с левой стороны.

Для соблюдения расстояния от стен и потолка воспользуйтесь приведенной ниже схемой:

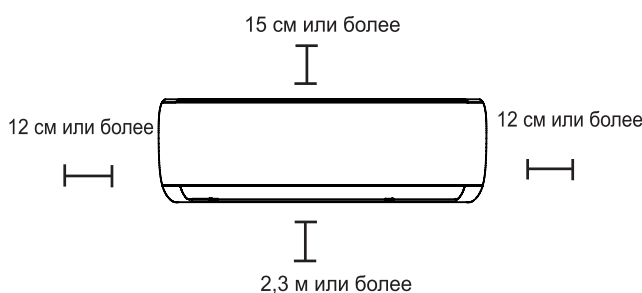

#### Шаг 2: крепление монтажной пластины на стене

Под монтажной пластиной понимается изделие, на которое крепится внутренний блок.

- Извлеките винт, фиксирующий монтажную пластину на задней части внутреннего блока.

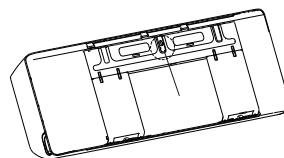

- Прикрепите монтажную пластину винтами к стене. Убедитесь, что монтажная пластина плотно прилегает к стене.

### ПРИМЕЧАНИЕ ПО БЕТОННЫМ И КИРПИЧНЫМ СТЕНАМ:

Если стена выполнена из кирпича, бетона или другого схожего материала, в стене необходимо просверлить отверстия диаметром 5 мм и установить в них дюбели. Для фиксации монтажной пластины на стене в эти дюбели затем необходимо вкрутить винты.

### Шаг 3: подготовка отверстия для коммуникаций

1. Наметьте отверстие исходя из положения монтажной пластины. См. «Габариты монтажной пластины».
2. Просверлите отверстие в стене диаметром 65 мм или 90 мм (в зависимости от модели). Для обеспечения надлежащего отвода воды убедитесь, что отверстие со стороны внешнего блока примерно на 5–7 мм ниже отверстия со стороны внутреннего блока.
3. Установите в отверстие защитный стакан. Данная мера обеспечит защиту кромок отверстия и поможет уплотнить отверстие после завершения установки.

### ⚠ ОСТОРОЖНО

При просверливании отверстия убедитесь, что в месте сверления отсутствуют провода и трубы.

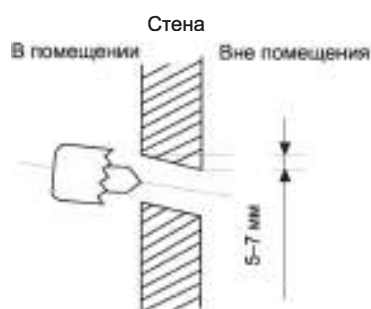

### ГАБАРИТЫ МОНТАЖНОЙ ПЛАСТИНЫ

У различных моделей могут быть разные монтажные пластины. Из-за индивидуальных требований заказчиков, а также разных габаритов внутреннего блока форма монтажной пластины может несколько различаться.

В качестве примера ниже приведены тип А и тип В:

#### Правильное положение монтажной пластины

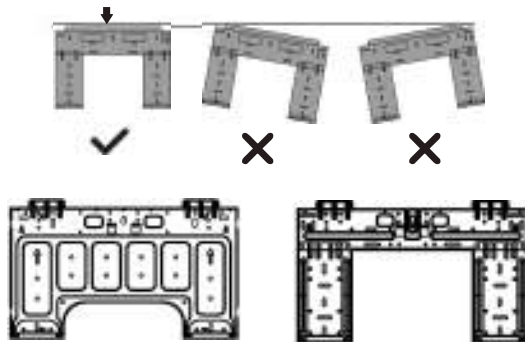

Тип А

Тип В

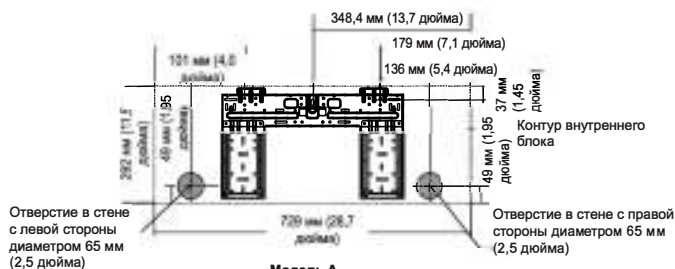

Модель А

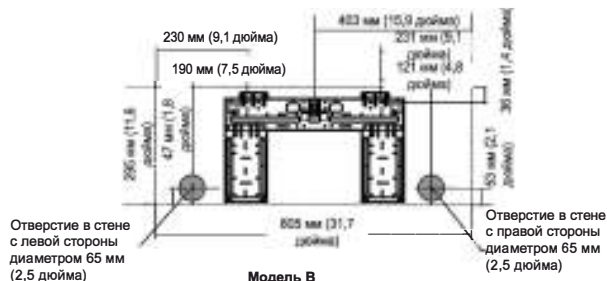

Модель В

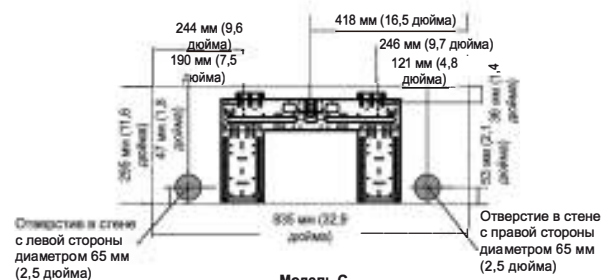

Модель С

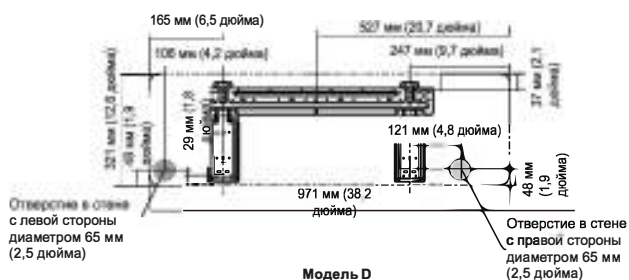

Модель D

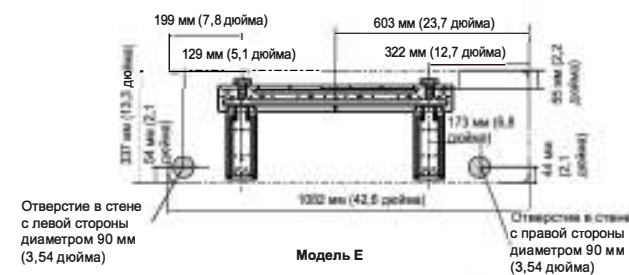

Модель E

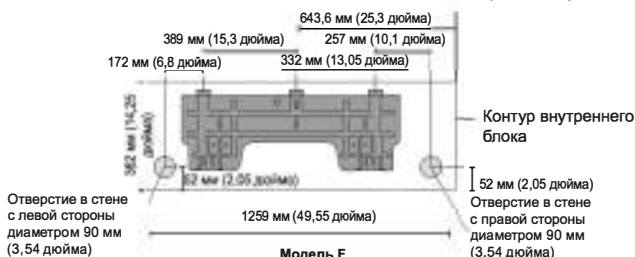

Модель F

**ПРИМЕЧАНИЕ:** Если диаметр соединительной трубки со стороны газа составляет  $\varnothing 16$  мм или более, то отверстие в стене должно быть 90 мм.

Шаг 4: подключение фреоновых труб  
Фреонопровод располагается внутри изолирующей муфты, закрепленной на задней части кондиционера. Перед тем, как пропустить ее через отверстие в стене, труба должна быть подготовлена.

1. Место выхода фреонопровода из устройства необходимо выбирать исходя из расположения отверстия в стене относительно монтажной пластины.
2. Использование откидной крышки не требуется, если отверстие в стене находится непосредственно за устройством. Если отверстие находится в стороне от внутреннего блока, на боковой стороне блока необходимо открыть пластмассовую откидную крышку. Образовавшееся в результате открытия крышки отверстие позволит вывести трубу из блока. Если вручную открыть крышку не удастся, воспользуйтесь плоскогубцами.



3. Перейдите к следующему шагу (**Подключение дренажного трубопровода**), если межблочный кабель уже проложен. Для получения более подробной информации см. раздел «Подключение фреонопровода» в настоящем руководстве.

### ПРИМЕЧАНИЕ

Вывести фреонопровод из внутреннего блока можно в четырех разных точках: слева сбоку, справа сбоку, слева сзади или справа сзади.

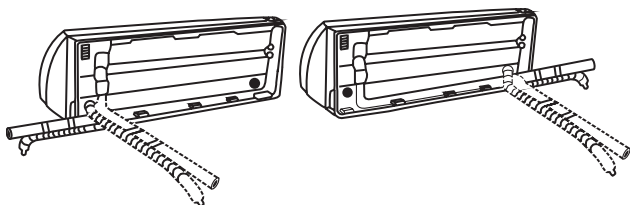

### ⚠ ОСТОРОЖНО

Не повредите фреонопровод при отведении его от устройства. Вмятины на фреонопроводе могут повлиять на работу устройства.

Шаг 5: подключение дренажной трубы  
По умолчанию дренажный трубопровод крепится с левой стороны устройства (если смотреть на устройство сзади). Его также можно закрепить с правой стороны. Для обеспечения надлежащего дренажа дренажный трубопровод необходимо устанавливать со стороны, где находится фреонопровод.

- Для обеспечения герметизации и предотвращения утечек оберните место присоединения тефлоновой лентой.
- Во избежание образования конденсата нанесите теплоизоляцию на участок труб, остающийся внутри помещения.
- Извлеките воздушный фильтр и налейте в дренажный поддон немного воды, чтобы убедиться, что она беспрепятственно вытекает из устройства.

### ! ПРИМЕЧАНИЕ

Размещать дренажный трубопровод необходимо согласно приведенным ниже рисункам.

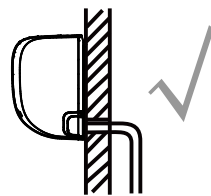

#### ПРАВИЛЬНО

Для обеспечения надлежащего дренажа убедитесь, что на шланге отсутствуют перекручивания и вмятины.

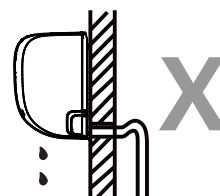

#### НЕПРАВИЛЬНО

Перекручивания на дренажном шланге приводят к затору воды.

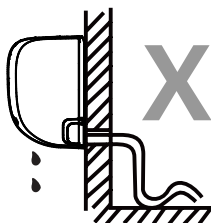

#### НЕПРАВИЛЬНО

Перекручивания на дренажном шланге приводят к затору воды.

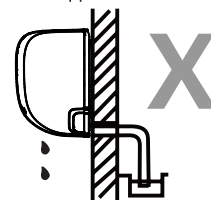

#### НЕПРАВИЛЬНО

Для обеспечения надлежащего дренажа не помещайте конец шланга в воду или в резервуары для сбора воды.

### ЗАКУПОРКА НЕИСПОЛЬЗУЕМОГО ДРЕНАЖНОГО ОТВЕРСТИЯ

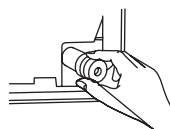

Для предотвращения нежелательных утечек перекройте неиспользуемое дренажное отверстие при помощи резиновой заглушки.



## ПЕРЕД ПРОВЕДЕНИЕМ ЭЛЕКТРОМОНТАЖНЫХ РАБОТ ОЗНАКОМЬТЕСЬ С УКАЗАННЫМИ НИЖЕ ПРАВИЛАМИ

1. Всю проводку должны выполнять лицензированные электрики в соответствии с местными и национальными нормами и правилами.
2. Все электрические соединения должны выполняться согласно схеме электрических соединений, размещенной на панелях внутреннего и внешнего блоков.
3. Немедленно прекратите работы, если использование источника питания представляет серьезную опасность. Объясните ситуацию заказчику и не приступайте к установке устройства, пока проблема не будет должным образом решена.
4. Напряжение источника питания должно быть в пределах 90–110% от номинального значения. Недостаточная подача питания может привести к неисправностям, поражению электрическим током или пожару.
5. При подключении источника питания к стационарной проводке необходимо установить защиту от перенапряжения и главный выключатель.
6. При подключении к стационарной проводке источника питания проводка должна быть оснащена выключателем или разъединителем с минимальным расстоянием между полюсами и контактами 3 мм. Установка должна выполняться квалифицированным техническим специалистом.
7. Для подключения устройства к источнику питания используйте только отдельную розетку. Не допускайте использования данной розетки совместно с другими приборами.
8. Убедитесь, что кондиционер должным образом заземлен.
9. Все провода должны быть надежно присоединены. Плохо присоединенные провода могут привести к перегреву клемм и, как следствие, к неисправности изделия и потенциальному пожару.
10. Убедитесь, что провода не касаются и не прилегают к фреонопроводу, компрессору или иным подвижным частям внутри устройства.
11. При наличии на устройстве дополнительного электронагревателя его необходимо устанавливать как минимум в 1 метре от огнеопасных материалов.
12. Во избежание поражения электрическим током после отключения питания не прикасайтесь к электрическим компонентам. Перед тем, как начать работы с электрическими компонентами, после отключения источника питания необходимо подождать как минимум 10 минут.

Установка  
внутреннего  
блока



## ПРЕДУПРЕЖДЕНИЕ

**ПЕРЕД ПРОВЕДЕНИЕМ ЭЛЕКТРОМОНТАЖНЫХ РАБОТ НЕОБХОДИМО ОТКЛЮЧИТЬ ГЛАВНЫЙ ИСТОЧНИК ПИТАНИЯ СИСТЕМЫ.**

### Шаг 6: подключение межблочного кабеля и кабеля питания

Межблочный кабель обеспечивает связь между внутренним и внешним блоками. Перед тем, как подключить его, необходимо подобрать правильный размер кабеля.

#### Типы кабелей

- Кабель питания внутреннего блока (если применимо): H05VV-F или H05V2V2-F
  - Кабель питания внешнего блока: H07RN-F или H05RN-F
  - Межблочный кабель: H07RN-F
- Минимальная площадь поперечного сечения кабеля питания и сигнального кабеля (в качестве справочной информации)

Номинальный ток прибора (А)	Номинальная площадь поперечного сечения (мм <sup>2</sup> )
> 3 и ≤ 6	0,75
> 6 и ≤ 10	1
> 10 и ≤ 16	1,5
> 16 и ≤ 25	2,5
> 25 и ≤ 32	4
> 32 и ≤ 40	6

## ВЫБОР ПРАВИЛЬНОГО РАЗМЕРА КАБЕЛЯ

Подбирать кабель питания, межблочный кабель, предохранитель и выключатель необходимо исходя из максимального значения тока устройства. Максимальное значение тока приведено на заводской табличке на боковой стороне устройства.



## ПРЕДУПРЕЖДЕНИЕ

**ВСЮ ПРОВODКУ НЕОБХОДИМО ВЫПОЛНЯТЬ В СТРОГОМ СООТВЕТСТВИИ СО СХЕМОЙ ЭЛЕКТРОПРОВODКИ, РАЗМЕЩЕННОЙ НА ОБОРОТНОЙ СТОРОНЕ ПЕРЕДНЕЙ ПАНЕЛИ ВНУТРЕННЕГО БЛОКА.**



1. Откройте переднюю панель внутреннего блока.
2. Чтобы получить доступ к клеммной коробке, откройте с помощью отвертки крышку с правой стороны устройства.

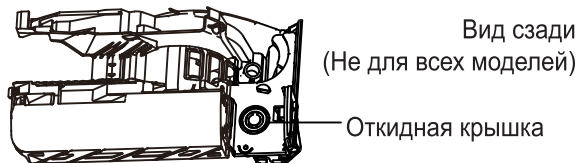
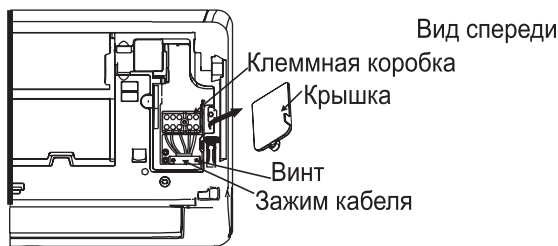

**ПРИМЕЧАНИЕ:**

- На устройствах, оснащенных изоляционной трубой, снимите большую пластмассовую откидную панель, чтобы установить трубу в образовавшееся отверстие.
  - На устройствах, оснащенных пятижильным кабелем, снимите центральную малую откидную панель и извлеките через образовавшееся отверстие кабель.
  - Если вручную открыть крышку не удастся, воспользуйтесь плоскогубцами.
3. Отверните и отложите в сторону кабельный зажим под клеммной коробкой.
  4. Находясь напротив кондиционера, снимите пластмассовую панель с нижней левой стороны.
  5. Пропустите межблочный кабель через образовавшееся отверстие в переднюю часть устройства.
  6. Находясь напротив передней части устройства, выполните подключение проводки согласно схеме проводки внутреннего блока, присоедините U-образный наконечник и плотно затяните все провода в соответствующих клеммах.

**! ОСТОРОЖНО**

**НЕ ПЕРЕПУТАЙТЕ ТОКОПРОВОДЯЩИЙ ПРОВОД С НУЛЕМ**

Это может привести к неисправности кондиционера и возникновению опасной ситуации.

7. Убедившись, что все присоединения надежно зафиксированы, закрепите межблочный кабель на устройстве при помощи кабельного зажима. Кабельный зажим необходимо плотно затянуть.
8. Установите назад крышку коробки в передней части устройства и пластмассовую панель на боковой стороне.

**! ПРИМЕЧАНИЕ**

НА РАЗЛИЧНЫХ МОДЕЛЯХ ПРОЦЕДУРА ПОДКЛЮЧЕНИЯ ПРОВОДКИ МОЖЕТ НЕСКОЛЬКО ОТЛИЧАТЬСЯ.

**Шаг 7: обмотка труб и кабелей**

Перед тем, как пропустить фреоновод, дренажный трубопровод и межблочный кабель через отверстие в стене, в целях экономии пространства, а также для защиты и изоляции необходимо выполнить обмотку.

1. Обмотку дренажного трубопровода, фреоновода и межблочного кабеля необходимо выполнять указанным ниже способом:

**Внутренний блок**

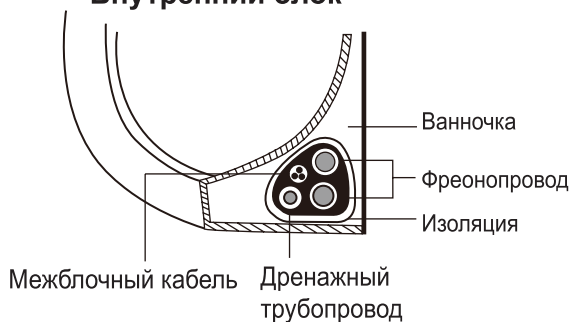

**ДРЕНАЖНЫЙ ТРУБОПРОВОД ДОЛЖЕН НАХОДИТЬСЯ В НИЖНЕЙ ЧАСТИ**

Убедитесь, что дренажный трубопровод находится в нижней части связки. Размещение дренажного трубопровода в верхней части связки может привести к переливу на дренажном поддоне и, как следствие, к пожару или заливу водой.

**НЕ ВЫПОЛНЯЙТЕ ОБМОТКУ МЕЖБЛОЧНОГО КАБЕЛЯ СОВМЕСТНО С ДРУГИМИ ТИПАМИ ПРОВОДОВ**

При выполнении обмотки указанных выше изделий избегайте скручивания межблочного кабеля с другими типами проводов.

2. Воспользуйтесь лентой, чтобы закрепить дренажный трубопровод с нижней стороны фреоновода.
3. Плотно оберните межблочный кабель, фреоновод и дренажный трубопровод изоляционной лентой. Убедитесь, что все изделия обмотаны.

**ИЗБЕГАЙТЕ ОБМОТКИ КОНЦОВ ТРУБ**

При выполнении обмотки оставьте концы труб оголенными. После завершения установки доступ к концам труб потребуется для проведения испытаний (см. раздел «Проверка электробезопасности и поиск утечки хладагента» в настоящем руководстве).

Установка  
внутреннего  
блока



### Шаг 8: монтаж внутреннего блока

1. Пропустите трубы через отверстие в стене.
2. Наденьте внутренний блок на верхние защелки монтажной пластины, закрепленной на стене, вставив направляющие в пазы корпуса.
3. Убедитесь, что блок надежно закреплен на пластине, слегка потянув за левую и правую стороны устройства. Любые покачивания или смещения должны быть исключены.
4. Равномерно потяните устройство за нижнюю часть. Тяните устройство до тех пор, пока оно полностью не зафиксируется.
5. Еще раз убедитесь, что блок надежно зафиксирован на пластине, слегка потянув за левую и правую стороны устройства.
3. Выполните подключение дренажного трубопровода и фреонопровода (см. раздел «**Присоединение фреонопровода**» в настоящем руководстве).
4. Для проведения испытаний на предмет утечек (см. раздел «**Проверка электробезопасности и поиск утечки хладагента**» в настоящем руководстве) оставьте концы труб оголенными.
5. После завершения испытания оберните концы труб изоляционной лентой.
6. Удалите подпорку или клин, подпирающий устройство.
7. Равномерно потяните устройство за нижнюю часть. Тяните устройство до тех пор, пока оно полностью не зафиксируется.

#### Выполните следующие действия, если фреонопровод уже встроен в стену:

1. Закрепите верхнюю часть внутреннего блока на верхних крючках монтажной пластины.
2. При помощи подпорки или клина подприте устройство, чтобы беспрепятственно выполнить подключение фреонопровода, межблочного кабеля и дренажного трубопровода.

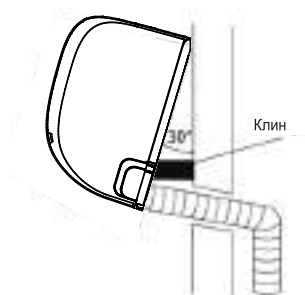

#### РЕГУЛИРОВКА ПОЛОЖЕНИЯ УСТРОЙСТВА

Помните, что крючки на монтажной пластине меньше отверстий на задней стороне кондиционера. Если расстояние для подсоединения встроенных трубок к внутреннему блоку недостаточное, устройство в зависимости от модели можно сместить влево или вправо примерно на 30–50 мм.



# УСТАНОВКА ВНЕШНЕГО БЛОКА

Устройство необходимо устанавливать в соответствии с местными нормами и правилами.

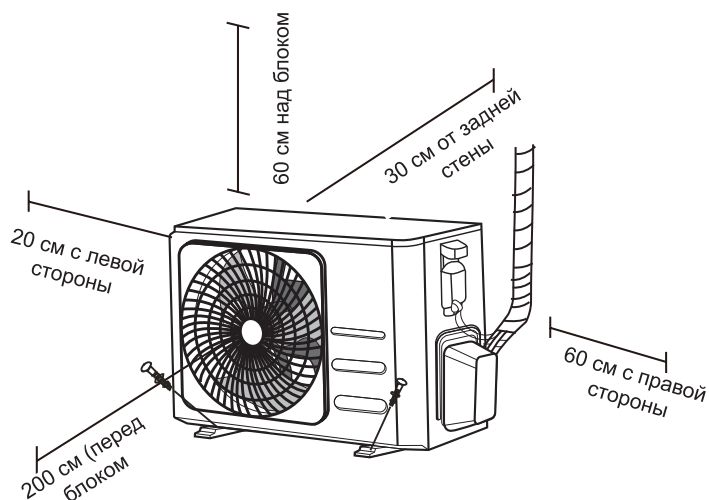

## Инструкция по установке внешнего блока

### Шаг 1: выбор места установки

Перед установкой внешнего блока выберите подходящее место для установки. Выбрать место для установки можно исходя из указанных ниже критериев.

### Место установки должно отвечать следующим условиям:

- Место установки должно отвечать требованиям по размещению, указанным на рисунке выше.
- Хорошая циркуляция и вентиляция воздуха
- Твердая, прочная поверхность, исключающая вибрации и способная выдержать вес устройства
- Шум от устройства не отвлекает людей
- Место защищено от продолжительного воздействия прямых солнечных лучей или дождя
- В местах возможного выпадения снега должны быть предприняты соответствующие меры по предотвращению нарастания льда и повреждения спирали.

### НЕ устанавливайте устройство в следующих местах:

- Рядом с объектами, загораживающими воздухозаборное и воздуховыпускное отверстие
- На оживленных улицах, в многолюдных местах или в местах, где шум от устройства будет отвлекать людей
- В местах, где животные или растения будут подвергаться негативному воздействию от выброса горячего воздуха
- Рядом с источниками горючего газа
- В местах скопления большого количества пыли
- В местах скопления большого количества соленого воздуха

### ОСОБЫЕ РЕКОМЕНДАЦИИ ПО НЕБЛАГОПРИЯТНЫМ ПОГОДНЫМ УСЛОВИЯМ

#### Если устройство подвергается воздействию сильного ветра:

Установите наружный блок так, чтобы воздуховыпускное отверстие наружного блока было под углом 90° относительно направления ветра. При необходимости для обеспечения защиты от воздействия чрезвычайно сильного ветра установите перед устройством заслонку. См. рисунки ниже.

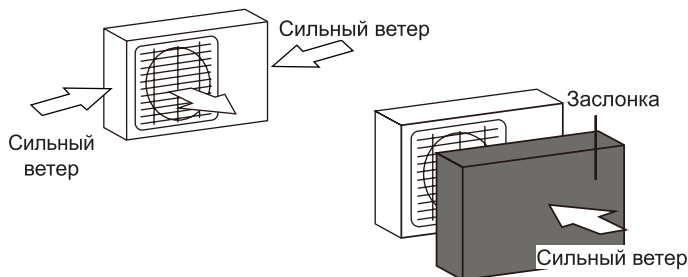

#### Если устройство подвергается частому воздействию сильного дождя или снега:

Установите над устройством навес для защиты от дождя и снега. Убедитесь, что навес не блокирует поток воздуха вокруг устройства.

#### Если устройство подвергается частому воздействию соленого воздуха (на побережье моря):

Используйте внешний блок со специальным коррозионностойким корпусом.

## Шаг 2: установка дренажного отвода

Перед установкой наружного блока закрепите дренажный отвод в нижней части блока. Помните, что на наружном блоке могут быть установлены два разных типа дренажных отводов.

**Выполните следующие действия, если дренажный отвод оснащен резиновым уплотнением (см. рис. А):**

1. Установите резиновое уплотнение на конце дренажного отвода перед тем, как присоединить его к наружному блоку.
2. Вставьте дренажный отвод в отверстие в основании блока.
3. Поверните дренажный отвод на 90°, пока оно не защелкнется перпендикулярно передней части блока.
4. Присоедините к дренажному отводу шланговый удлинитель (не включен в комплект поставки), чтобы обеспечить отвод воды из устройства в режиме обогрева.

**Выполните следующие действия, если дренажный отвод не содержит резиновое уплотнение (см. рис. В):**

1. Вставьте дренажный отвод в отверстие в основании наружного блока. Дренажный отвод защелкнется и зафиксируется.
2. Присоедините к дренажному отводу шланговый удлинитель (не включен в комплект поставки), чтобы обеспечить отвод воды из устройства в режиме обогрева.

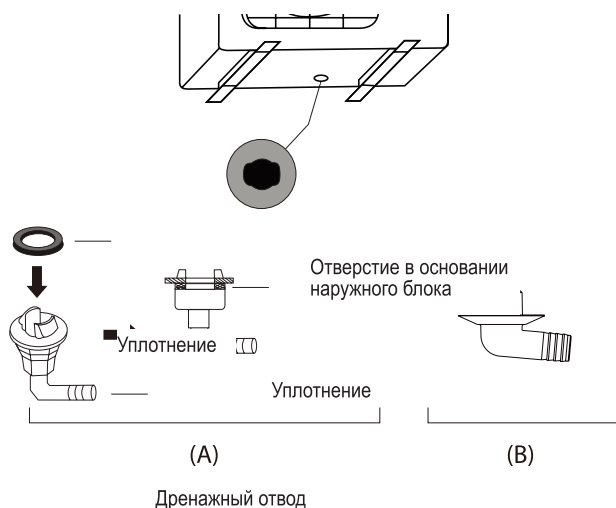

## Шаг 3: монтаж наружного блока

Наружный блок можно установить на землю или закрепить его на настенный кронштейн при помощи болтов (M10). Основание для установки устройства должно подбираться исходя из указанных ниже габаритных размеров.

### УСТАНОВОЧНЫЕ РАЗМЕРЫ УСТРОЙСТВА

Ниже приведен перечень размеров внешнего блока и расстояние между опорными точками. Основание для установки наружного блока должно подбираться исходя из указанных ниже габаритных размеров.

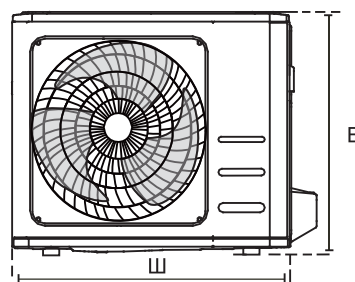
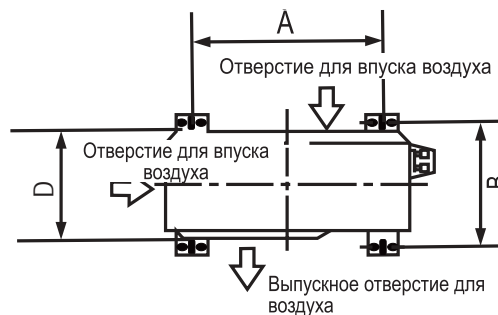

### ! В УСЛОВИЯХ ХОЛОДНОГО КЛИМАТА

В условиях холодного климата для обеспечения быстрого отвода воды убедитесь, что дренажный шланг размещен в максимально вертикальном положении. Медленный отвод воды может привести к замерзанию воды в шланге и переизбытку воды в устройстве.

Габариты внешнего блока (мм)	Установочные размеры	
	Ш x В x Г	Расстояние А (мм)
681x434x285 (26,8"x17,1"x11,2")	460 (18,1")	292 (11,5")
700x550x270 (27,5"x21,6"x10,6")	450 (17,7")	260 (10,2")
700x550x275 (27,5"x21,6"x10,8")	450 (17,7")	260 (10,2")
720x495x270 (28,3"x19,5"x10,6")	452 (17,8")	255 (10,0")
728x555x300 (28,7"x21,8"x11,8")	452 (17,8")	302 (11,9")
765x555x303 (30,1"x21,8"x11,9")	452 (17,8")	286 (11,3")
770x555x300 (30,3"x21,8"x11,8")	487 (19,2")	298 (11,7")
805x554x330 (31,7"x21,8"x12,9")	511 (20,1")	317 (12,5")
800x554x333 (31,5"x21,8"x13,1")	514 (20,2")	340 (13,4")
845x702x363 (33,3"x27,6"x14,3")	540 (21,3")	350 (13,8")
890x673x342 (35,0"x26,5"x13,5")	663 (26,1")	354 (13,9")
946x810x420 (37,2"x31,9"x16,5")	673 (26,5")	403 (15,9")
946x810x410 (37,2"x31,9"x16,1")	673 (26,5")	403 (15,9")

**Выполните следующие действия при установке наружного блока на землю или на бетонную монтажную платформу:**

1. Отметьте положение четырех анкерных болтов согласно таблице габаритных размеров.
2. Просверлите отверстия под анкерные болты.
3. Установите гайку на каждый анкерный болт.
4. Забейте анкерные болты в просверленные отверстия.
5. Снимите гайки с анкерных болтов и установите на болты внешний блок.
6. Разместите шайбу на каждом анкерном болте и установите обратно гайки.
7. Затяните гайки до упора при помощи гаечного ключа.

### ПРЕДУПРЕЖДЕНИЕ

**ПРИ ПРОСВЕРЛИВАНИИ ОТВЕРСТИЙ В БЕТОНЕ РЕКОМЕНДУЕТСЯ ИСПОЛЬЗОВАТЬ СРЕДСТВА ДЛЯ ЗАЩИТЫ ГЛАЗ.**

**Выполните следующие действия при установке устройства на настенный кронштейн:**

### ОСТОРОЖНО

Убедитесь, что стена выполнена из прочного кирпича, бетона или аналогичного крепкого материала. **Стена должна выдерживать массу, в четыре раза превышающую вес устройства.**

1. Отметьте на стене расположение отверстий кронштейна согласно таблице габаритных размеров.
2. Просверлите отверстия под анкерные болты.
3. Установите шайбу и гайку на конец каждого анкерного болта.
4. Прикрутите анкерные болты через отверстия на кронштейне, установите кронштейн на место и забейте болты в стену.
5. Убедитесь, что кронштейн ровно установлен.
6. Аккуратно поднимите блок и установите его монтажными лапами на кронштейн.
7. Прочно закрепите блок болтами на кронштейне.
8. При возможности установите резиновые прокладки для снижения вибраций и шума.

#### Шаг 4: подключение межблочного кабеля и кабеля питания

Клеммная коробка наружного блока защищена крышкой, расположенной с боковой стороны устройства. На внутренней стороне крышки приведена полная схема проводки.



#### ПРЕДУПРЕЖДЕНИЕ

**ПЕРЕД ПРОВЕДЕНИЕМ ЭЛЕКТРОМОНТАЖНЫХ РАБОТ НЕОБХОДИМО ОТКЛЮЧИТЬ ГЛАВНЫЙ ИСТОЧНИК ПИТАНИЯ СИСТЕМЫ.**

1. Подготовьте кабель к подключению:

#### ИСПОЛЬЗУЙТЕ ПОДХОДЯЩИЙ КАБЕЛЬ

Для выбора правильного кабеля см. «Типы кабелей» на стр. 22.

#### ВЫБОР ПРАВИЛЬНОГО РАЗМЕРА КАБЕЛЯ

Подбирать кабель питания, межблочный кабель, предохранитель и выключатель необходимо исходя из максимального значения тока устройства. Максимальное значение тока приведено на заводской табличке на боковой стороне устройства.

- Используя клещи для снятия изоляции, удалите резиновую оболочку с обоих концов кабеля на расстояние около 40 мм.
- Снимите изоляцию с концов проводов.
- Используя обжимные щипцы, установите U-образные наконечники на концы проводов.

#### ОБРАЩАЙТЕ ВНИМАНИЕ НА ТОКОПРОВОДЯЩИЕ ПРОВОДА

При обжиме проводов убедитесь, что вы четко отличаете токопроводящие провода L от других проводов.



#### ПРЕДУПРЕЖДЕНИЕ

**ВСЕ ЭЛЕКТРОМОНТАЖНЫЕ РАБОТЫ НЕОБХОДИМО ВЫПОЛНЯТЬ В СТРОГОМ СООТВЕТСТВИИ СО СХЕМОЙ ЭЛЕКТРОПРОВОДКИ, РАЗМЕЩЕННОЙ НА ВНУТРЕННЕЙ СТОРОНЕ КРЫШКИ КЛЕММНОЙ КОРОБКИ.**

- Открутите крышку клеммной коробки и снимите ее.
- Отверните и отложите в сторону кабельный зажим под клеммной коробкой.
- Присоедините провода согласно схеме проводки и зафиксируйте U-образные наконечники на соответствующих клеммах.
- Убедившись, что провода надежно зафиксированы, оберните их во избежание попадания дождевой воды в клеммный блок.
- Зафиксируйте кабель в устройстве при помощи кабельного зажима. Кабельный зажим необходимо плотно затянуть.

- Изолируйте неиспользуемые провода при помощи электроизоляционной ленты из ПВХ. Уложите их так, чтобы они не соприкасались с электрическими или металлическими компонентами.
- Установите крышку коробки назад и зафиксируйте ее винтами.

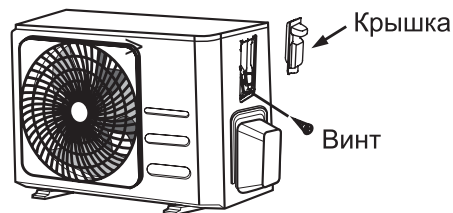

**ПРИМЕЧАНИЕ:** Если кабельные зажимы похожи на приведенные ниже изделия, настоятельно рекомендуем выбирать сквозные отверстия с учетом диаметра проводов.

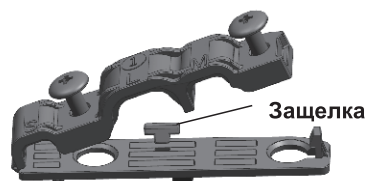

Три типа отверстий: малое, среднее, большое



Если кабель зафиксирован ненадежно, воспользуйтесь защелкой, чтобы плотно прижать его.

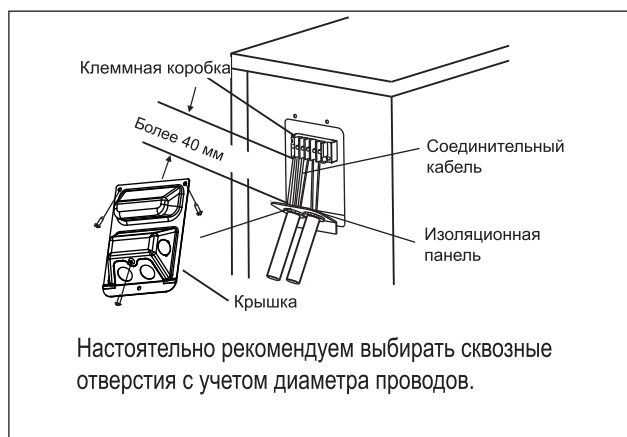

## Присоединение фреонопровода

При подключении фреонопровода **убедитесь**, что в устройство не попадают какие-либо посторонние жидкости или газы. Присутствие в фреонопроводе посторонних жидкостей или газов снизит производительность устройства и может привести к чрезмерному повышению давления в контуре охлаждения. Это может привести к взрыву и травмам.

### Примечание

Длина фреонопровода влияет на работу и энергоэффективность устройства. Испытание номинальной энергоэффективности оборудования проводится с трубами длиной 5 метров. Минимальная длина фреонопровода, необходимая для подавления вибраций и чрезмерного шума, составляет 3 метра. Для получения более подробной информации по максимальным длинам и перепадам высот см. таблицу ниже.

Модель	Производительность (БТЕ/ч)	Макс. длина (м)	Макс. перепад высот (м)
Инверторная сплит-система R410A, R32	< 15 000	25 (82 фута)	10 (33 фута)
	≥ 15 000 и < 24 000	30 (98,5 фута)	20 (66 футов)
	≥ 24 000 и < 36 000	50 (164 фута)	25 (82 фута)
Сплит-система постоянной производительности R410A, R32	< 18 000	20 (66 футов)	8 (26 футов)
	≥ 18 000 и < 36 000	25 (82 фута)	10 (33 фута)

## Подключение фреонопровода

### Шаг 1: отрежьте трубы и кабель

Главной причиной утечки хладагента является некачественное соединение. Внимательно выполните подготовку труб, следуя следующим инструкциям.

1. Измерьте расстояние между внутренним и внешним блоками.
2. С помощью резака отрежьте трубку так, чтобы она была чуть длиннее измеренного расстояния.
3. Убедитесь, что трубка срезана строго под углом 90°.



### ⊘ НЕ ДЕФОРМИРУЙТЕ фреонопровод

Соблюдайте осторожность, чтобы не повредить, не помять и не деформировать фреонопровод. Это значительно снизит теплопроизводительность устройства.



### Шаг 2: удаление заусенцев

Наличие заусенцев на соединении может ухудшить герметичность уплотнений на фреонопроводе.

1. Опустите зачищаемый конец трубы вниз, чтобы зачищаемые заусенцы не попали внутрь трубы.
2. Полностью удалите все заусенцы со среза трубы риммером.

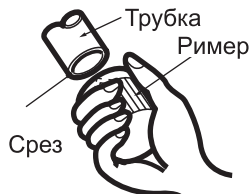

### Шаг 3: вальцовка кромок труб

Качественная вальцовка необходима для обеспечения герметичности уплотнений.

1. После удаления заусенцев залепите концы труб лентой ПВХ, чтобы предотвратить попадание инородных материалов внутрь трубы.
2. Оберните трубу изоляционным материалом.
3. Установите конусные гайки на оба конца трубы. Убедитесь, что они установлены в правильном направлении, поскольку после вальцовки вы уже не сможете изменить их положение.



4. Снимите ленту ПВХ с концов трубы для проведения вальцовки.
5. Закрепите вальцовочную насадку на конце трубы. Конец трубы должен выступать за край вальцовочной насадки в соответствии с таблицей ниже.

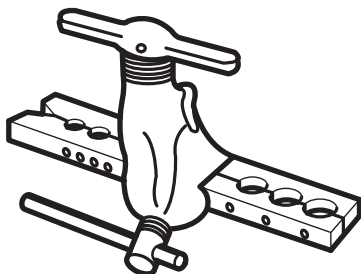

Внешний диаметр трубки (мм)	А (мм)	
	Мин.	Макс.
Ø 6,35 (Ø 0,25")	0,7 (0,0275")	1,3 (0,05")
Ø 9,52 (Ø 0,375")	1,0 (0,04")	1,6 (0,063")
Ø 12,7 (Ø 0,5")	1,0 (0,04")	1,8 (0,07")
Ø 16 (Ø 0,63")	2,0 (0,078")	2,2 (0,086")
Ø 19 (Ø 0,75")	2,0 (0,078")	2,4 (0,094")

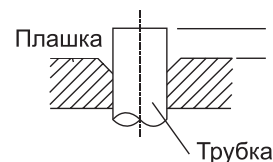

6. Разместите вальцовку на насадке.
7. Поверните ручку вальцовки по часовой стрелке, пока труба полностью не развальцуется.
8. Снимите вальцовку и вальцовочную насадку и осмотрите кромку трубки на предмет трещин и равномерной вальцовки.

### Шаг 4: присоединение труб

При подключении фреонопровода не допускайте приложения чрезмерного момента затяжки или деформации трубы. Сперва рекомендуется подключать трубу низкого давления и только потом трубу высокого давления.

### МИНИМАЛЬНЫЙ РАДИУС ИЗГИБА

Минимальный радиус изгиба фреонопровода должен составлять 10 см.

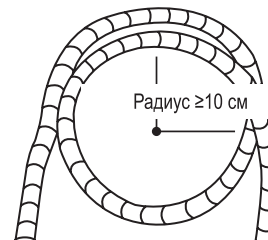

### Инструкции по подключению соединительного трубопровода к внутреннему блоку

1. Отцентрируйте две присоединяемые трубы относительно друг друга.

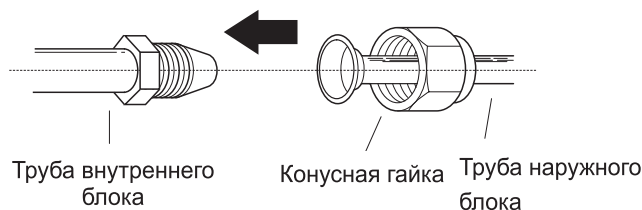

2. Вставьте одну трубу в другую, соблюдая соосность.
3. Накрутите рукой гайку, без усилия.
4. Обожмите соединение гаечными ключами с усилием приведенным в таблице. Обязательно используйте два гаечных ключа при затягивании, чтобы не свернуть трубы.

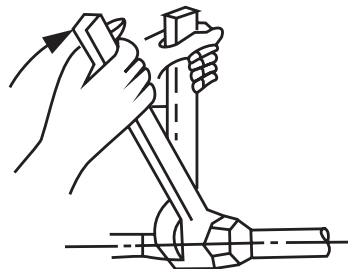

### ТРЕБОВАНИЯ К МОМЕНТУ ЗАТЯЖКИ

Внешний диаметр (мм)	Момент затяжки (Н·м)	Размер конусной гайки (B) (мм)	Форма конусной гайки
Ø 6,35 (Ø 0,25")	18~20 (180~200 кгс.см)	8,4~8,7 (0,33~0,34")	
Ø 9,52 (Ø 0,375")	32~39 (320~390 кгс.см)	13,2~13,5 (0,52~0,53")	
Ø 12,7 (Ø 0,5")	49~59 (490~590 кгс.см)	16,2~16,5 (0,64~0,65")	
Ø 16 (Ø 0,63")	57~71 (570~710 кгс.см)	19,2~19,7 (0,76~0,78")	
Ø 19 (Ø 0,75")	67~101 (670~1010 кгс.см)	23,2~23,7 (0,91~0,93")	

### ⊘ НЕ ДОПУСКАЙТЕ ПРИЛОЖЕНИЯ ЧРЕЗМЕРНОГО МОМЕНТА ЗАТЯЖКИ

Чрезмерное усилие может сломать гайку или повредить фреоновод. Не превышайте значения момента затяжки, приведенные в таблице выше.

### Инструкции по подключению соединительного трубопровода к внешнему блоку

1. Отверните крышку сальникового вентиля с боковой стороны внешнего блока.
2. Снимите защитные колпачки с концов вентиляей.
3. Отцентрируйте развальцованную трубу относительно вентиляей и как можно плотнее затяните рукой конусную гайку.
4. С помощью ключа зажмите корпус вентиля. Ни в коем случае не зажимайте гайку, фиксирующую вентиль обслуживания.
6. Немного ослабьте конусную гайку и затяните ее снова.
7. Повторите шаги 3–6 для остальных труб.

### ⚠ ИСПОЛЬЗУЙТЕ КЛЮЧ ДЛЯ УДЕРЖИВАНИЯ КОРПУСА ВЕНТИЛЯ

Чрезмерное усилие при затяжке конусной гайки может привести к поломке других частей вентиля.

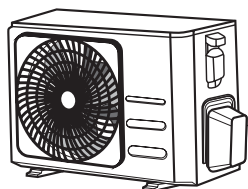

Крышка вентиляей

5. Крепко удерживая корпус вентиля, затяните гаечным ключом конусную гайку в соответствии с требуемыми значениями момента затяжки.

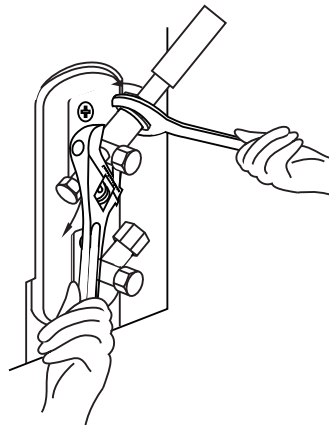

# ВАКУМИРОВАНИЕ

## Подготовительные мероприятия и меры предосторожности

Наличие в контуре воздуха и посторонних газов может привести к чрезмерному повышению давления и, как следствие, к повреждению кондиционера, снижению его производительности и получению травм. При вакуумировании неконденсирующегося газа и влаги из контура хладагента используйте вакуумный насос и манометрический коллектор. Вакуумирование необходимо проводить во время первоначальной установки и при изменении положения кондиционера.

## ПЕРЕД ПРОВЕДЕНИЕМ ВАКУМИРОВАНИЯ

☑ Убедитесь, что каждая из труб (жидкостная и газовая) между внутренним и наружным блоками подсоединена правильно.

☑ Убедитесь, что вся проводка должным образом подключена.

## Инструкция по вакуумированию

1. Подключите заправочный шланг манометрического коллектора к сервисному отверстию на вентиле низкого давления наружного блока.
2. Подключите другой заправочный шланг от манометрического коллектора к вакуумному насосу.
3. Откройте вентиль низкого давления на манометрическом коллекторе. Вентиль высокого давления держите закрытым.
4. Для вакуумирования системы включите вакуумный насос.
5. Вакуумируйте в течение 15 минут или пока на мановакуумметре не появятся следующее значение: -76 см рт. ст. (-10<sup>5</sup>Па).

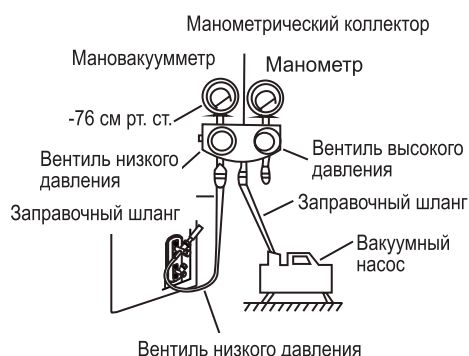

6. Закройте вентиль низкого давления на манометрическом коллекторе и выключите вакуумный насос.
7. Подождите 5 минут, затем убедитесь, что значения давления в системе не поменялись.

8. В случае изменения показаний давления в системе проверьте систему на предмет утечек согласно разделу «Проверка на предмет утечки». Если изменений показаний давления не наблюдается, отверните колпачок
9. с сальникового вентиля (вентиля высокого давления). Вставьте шестигранный ключ в сальниковый вентиль (вентиль высокого давления) и, повернув ключ против часовой стрелки на 1/4 оборота, откройте вентиль. Убедитесь, что газ выходит из системы, и закройте вентиль через 5 секунд.
10. Убедитесь, что в течение одной минуты никаких изменений значения давления на манометре не наблюдается. Показания давления на манометре должны быть несколько выше атмосферных значений.
11. Извлеките заправочный шланг из сервисного отверстия.



12. С помощью шестигранного ключа полностью откройте вентили высокого и низкого давления.
13. Вручную затяните колпачки на всех трех вентилях (на сервисном отверстии, на вентилях высокого и низкого давления). При необходимости затяните их при помощи гаечного ключа.



**СОБЛЮДАЙТЕ ОСТОРОЖНОСТЬ ПРИ ОТКРЫТИИ ВЕНТИЛЯ**

При открытии вентиля поверните шток шестигранным ключом, пока он не упрется в стопор. Не пытайтесь открыть вентиль дальше.

## ПРИМЕЧАНИЕ

В зависимости от длины трассы некоторые системы могут требовать дозаправки хладагента. Стандартная длина труб равна 5 м. Дозаправка хладагента должна осуществляться через сервисное отверстие на вентиле низкого давления наружного блока. Расчет объема дополнительного хладагента выполняется по следующей формуле:

### ДОЗАПРАВКА ХЛАДАГЕНТА С УЧЕТОМ ДЛИНЫ ТРАССЫ

Длина соединительной трубы (м)	Дозаправка	
≤ Стандартная длина трубы	Н/П	
> Стандартная длина трубы	На стороне жидкости: Ø 6,35 (Ø 0,25")  R32: (Длина трубы – стандартная длина) x 12 г/м (Длина трубы – стандартная длина) x 0,13 унц/фут  R410A: (Длина трубы – стандартная длина) x 15 г/м (Длина трубы – стандартная длина) x 0,16 унц/фут	На стороне жидкости: Ø 9,52 (Ø 0,375")  R32: (Длина трубы – стандартная длина) x 24 г/м (Длина трубы – стандартная длина) x 0,26 унц/фут  R410A: (Длина трубы – стандартная длина) x 30 г/м (Длина трубы – стандартная длина) x 0,32 унц/фут



**ОСТОРОЖНО НЕ** смешивайте различные хладагенты.

## Проверка электробезопасности и поиск утечки хладагента

### Тестовый запуск

Приступайте к тестовому запуску только после выполнения следующих действий:

- Проверка электробезопасности — Убедитесь, что система электроснабжения устройства безопасна и функционирует должным образом
- Проверка на предмет утечки хладагента — Проверьте соединения конусных гаек и убедитесь, что в системе отсутствуют утечки
- Убедитесь, что газовые и жидкостные вентили (высокого и низкого давления) полностью открыты

### Проверка электробезопасности

После установки убедитесь, что вся проводка выполнена в соответствии с руководством по установке.

### ПЕРЕД ПРОБНЫМ ЗАПУСКОМ

#### Проверьте заземление

Визуально проверьте сопротивление заземления и измерьте его с помощью измерителя сопротивления заземления. Сопротивление заземления должно быть менее 0,1 Ω.

### ПРИ ТЕСТОВОМ ЗАПУСКЕ

#### Проверьте отсутствие утечки тока

Во время **тестового запуска** воспользуйтесь электрическим зондом и мультиметром для проведения комплексного испытания устройства на предмет утечки тока.

При обнаружении утечки немедленно выключите устройство и свяжитесь с лицензированным электриком для выявления и устранения причины утечки.



**ПРЕДУПРЕЖДЕНИЕ — ОПАСНОСТЬ ПОРАЖЕНИЯ ЭЛЕКТРИЧЕСКИМ ТОКОМ**

**ВСЕ ЭЛЕКТРОПОДКЛЮЧЕНИЯ ДОЛЖНЫ ВЫПОЛНЯТЬСЯ ЛИЦЕНЗИРОВАННЫМ ЭЛЕКТРИКОМ.**

### Проверка на предмет утечки

Существует два способа.

#### Метод обмыливания

С помощью мягкой щетки нанесите мыльную воду или жидкое мыло на все МЕСТА соединений труб. Пузырьки в местах соединения укажут на наличие утечек.

#### Течеискатель

Используйте течеискатель для поиска утечек.

### ПОСЛЕ ПРОВЕРКИ НА ПРЕДМЕТ УТЕЧКИ

Убедившись, что в местах соединения фреоновых проводов **ОТСУТСТВУЮТ** утечки, установите крышку вентиля на наружный блок.

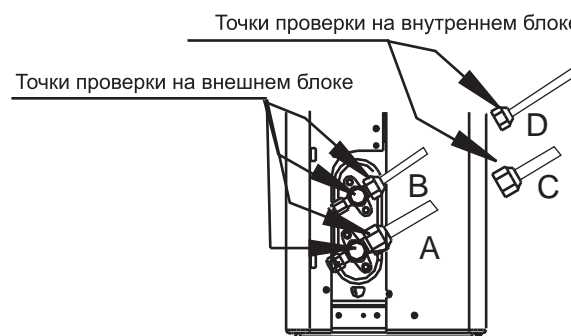

A: Запорный вентиль низкого давления  
B: Запорный вентиль высокого давления  
C и D: Конусные гайки внутреннего блока



# ТЕСТОВЫЙ ЗАПУСК

## Инструкции по тестовому запуску

**Тестовый запуск** необходимо выполнять в течение 30 минут.

1. Подключите устройство к источнику питания.
2. Нажмите кнопку **ON/OFF** на пульте ДУ, чтобы включить устройство.
3. Поочередно нажимайте на кнопку **MODE**, чтобы выбрать указанные ниже режимы:
  - COOL (режим охлаждения) — выберите самую низкую температуру
  - HEAT (режим обогрева) — выберите самую высокую температуру
4. Прогоните устройство в каждом режиме в течение 5 минут и затем выполните следующие проверки:

Лист проверки	ПРОЙДЕНО/НЕ ПРОЙДЕНО	
Проверка отсутствия утечек тока		
Проверка заземления устройства		
Проверка наличия защит на всех клеммах		
Проверка правильности установки внутреннего и внешнего блоков		
Проверка всех трубных соединений на предмет утечки	Внешний блок (2):	Внутренний блок (2):
Проверка отвода дренажа		
Проверка изоляции всех трубок		
Проверка правильности функционирования режима охлаждения (COOL)		
Проверка правильности функционирования режима обогрева (HEAT)		
Проверка правильности поворота жалюзи на внутреннем блоке		
Проверка приема сигнала ВБ от пульта ДУ		

## ПРОВЕРКА ТРУБНЫХ СОЕДИНЕНИЙ

Во время эксплуатации давление в контуре хладагента увеличивается. Это может привести к появлению утечек, которые не были обнаружены в ходе первоначальной проверки. Во время тестового запуска убедитесь, что в местах соединения фреоновых проводов отсутствуют утечки.

5. После успешного проведения тестового запуска и всех проверок, указанных в перечне, выполните следующие действия:
  - a. С помощью пульта ДУ переведите устройство на нормальную рабочую температуру.
  - b. Оберните изоляционной лентой соединения фреоновых проводов, которые ранее не были изолированы на внутреннем блоке во время установки.

## ПРИ ТЕМПЕРАТУРЕ ВОЗДУХА НИЖЕ 16°C

При температуре окружающего воздуха ниже 16°C перевести устройство в режим охлаждения (COOL) с помощью пульта ДУ невозможно. Для проверки функции охлаждения можно воспользоваться функцией ручного управления (**MANUAL CONTROL**).

1. Поднимите переднюю панель внутреннего блока, пока она не зафиксируется на месте после характерного щелчка.
2. Найдите кнопку ручного управления (**MANUAL CONTROL**) с правой стороны блока. Нажмите на нее 2 раза, чтобы выбрать режим охлаждения (COOL).
3. Выполните пробный запуск.

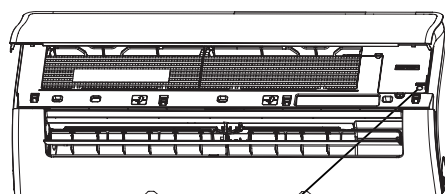

Кнопка ручного управления

# УПАКОВКА И РАСПАКОВКА КОНДИЦИОНЕРА

## Инструкции по упаковке и распаковке кондиционера:

### Распаковка:

#### Внутренний блок:

1. Разрежьте ножом клейкую ленту на коробке с левой стороны, по центру и с правой стороны.
2. При помощи клещей извлеките гвозди из верхней части коробки.
3. Откройте коробку.
4. Извлеките центральную опорную пластину при ее наличии.
5. Извлеките упаковку с принадлежностями и соединительные провода при их наличии.
6. Извлеките внутренний блок из коробки и положите его на ровную поверхность.
7. Извлеките левый и правый или верхний и нижний наполнители и разверните упаковочную пленку.

#### Внешний блок

1. Срежьте упаковочную ленту.
2. Извлеките наружный блок из коробки.
3. Извлеките наполнитель из устройства.
4. Снимите упаковочную пленку с устройства.

### Упаковка:

#### Внутренний блок:

1. Заверните внутренний блок в упаковочную пленку.
2. Закрепите левый и правый или верхний и нижний наполнители на устройстве.
3. Поместите внутренний блок в коробку вместе с упаковкой с принадлежностями.
4. Закройте коробку и заклейте ее клейкой лентой.
5. При необходимости воспользуйтесь упаковочной лентой.

#### Внешний блок:

1. Заверните внешний блок в упаковочную пленку.
2. Вставьте нижний наполнитель в коробку.
3. Поместите наружный блок в коробку и установите на него верхний наполнитель.
4. Закройте коробку и заклейте ее клейкой лентой.
5. При необходимости воспользуйтесь упаковочной лентой.

**ПРИМЕЧАНИЕ:** Не выбрасывайте упаковочные элементы, так как они могут пригодиться вам в будущем.

# СХЕМЫ МЕЖБЛОЧНЫХ СОЕДИНЕНИЙ ИНВЕРТОРНЫХ МОДЕЛЕЙ

Подключение электропитания к внутреннему блоку (модели 7-9-12-18кВТУ)  
Рекомендованная схема!

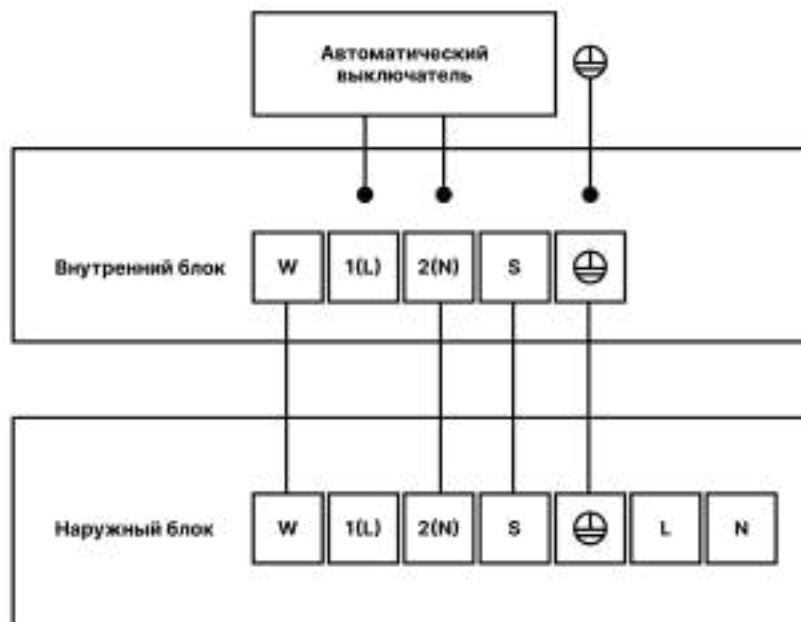

Подключение электропитания к наружному блоку

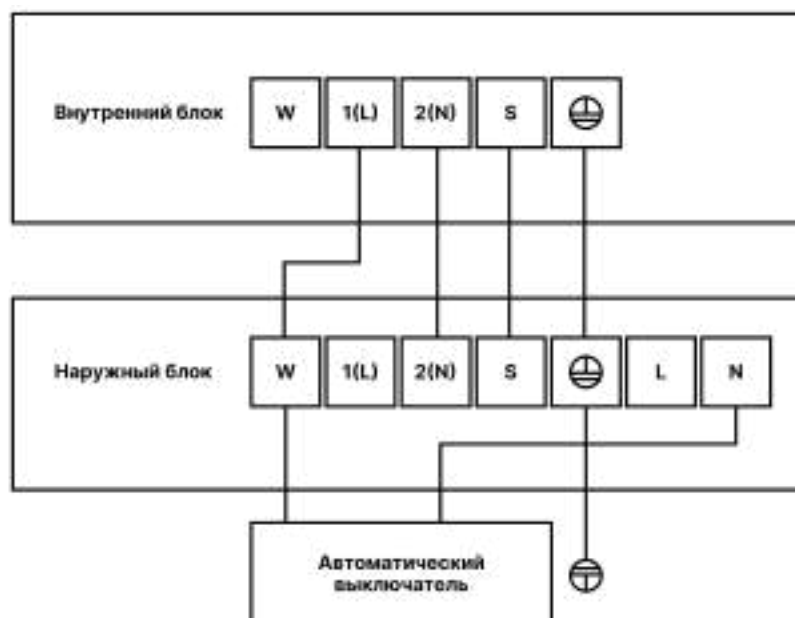

**ВНИМАНИЕ!**

При выполнении подключения питания к наружному блоку, при выключении кондиционера с пульта ДУ, наружный блок останется под питанием!

## ПРИНЦИПИАЛЬНАЯ СХЕМА ФРЕОНОВОГО КОНТУРА ИНВЕРТОРНЫХ МОДЕЛЕЙ

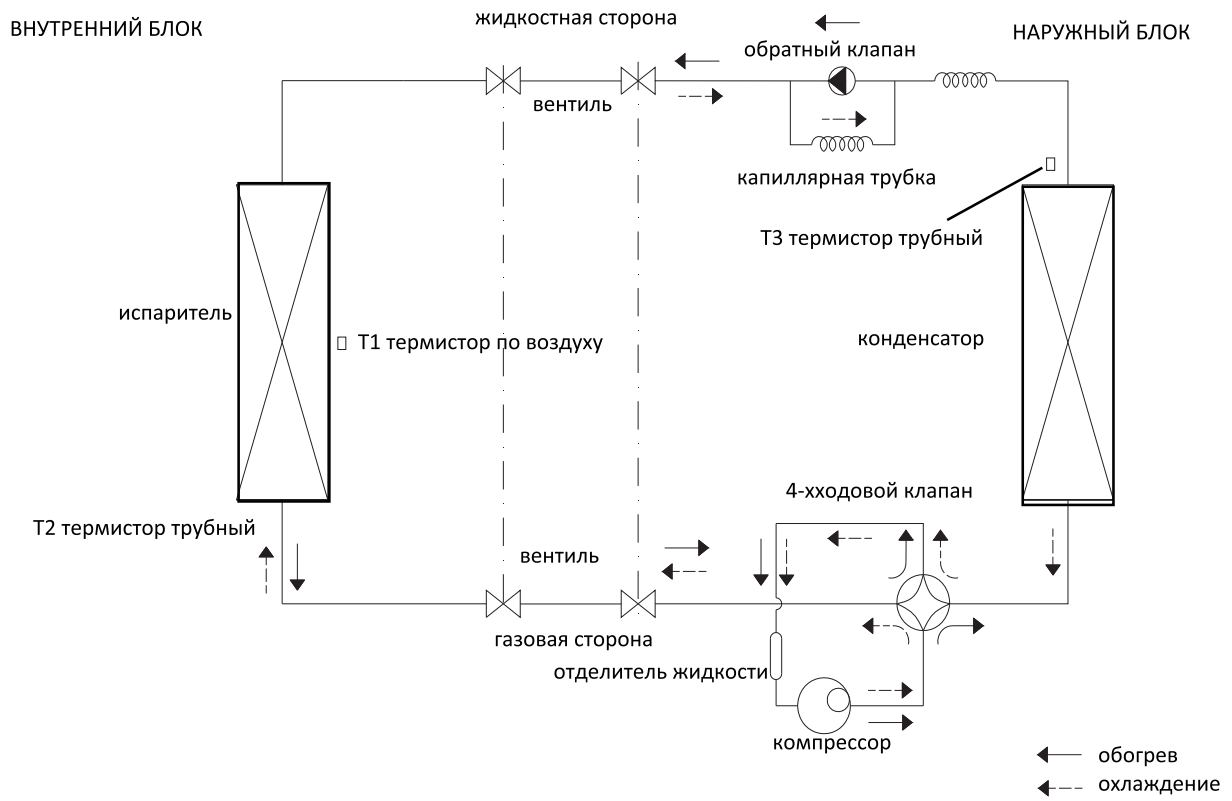

## КОДЫ ОШИБОК

Код сообщения	Значение
dF	Кондиционер работает в режиме оттайки
CL	Работает функция самочистки
FP	Работает программа 8°C (защита от переохлаждения помещения)
FC	Принудительное охлаждение
AP	Работает управление через Wi-Fi
CP	Кондиционер выключен контактами вкл/выкл
Код ошибки	Значение
EH 00/EH 0A	Ошибка чтения EEPROM внутр.блока
EL 01	Ошибка связи межблочной связи
EH 02	Ошибка перехода сигнала через 0
EH 03	Ошибка контроля скорости вентилятора ВБ
ES 51	Ошибка чтения EEPROM наружн.блока
ES 52	Ошибка термистора T3 (конденсатор, НБ)
ES 53	Ошибка термистора T4 (наружн.воздух, НБ)
ES 54	Ошибка термистора TP (нагнетание, НБ)
ES 56	Ошибка термистора T2B (теплообменник внутреннего блока, для мульти сплит-систем, не для всех)
EH 60	Ошибка термистора T1 (Т помещения, ВБ)
EH 61	Ошибка термистора T2 (испаритель, ВБ)
ES 07	Ошибка контроля скорости вентилятора НБ
EH 0b	Ошибка связи между платой ВБ и дисплеем
EL 0C	Обнаружение утечки хладагента
PC 00	Ошибка IPM или неисправны IGBT
PC 01	Защита по низкому/высокому напряжению э/питания
PC 02	Защита по высокой температуре компрессора, или защита по высокой температуре IPM, или защита по высокому давлению
PC 04	Ошибка модуля инвертора, включая компрессор
PC 08	Перегрузка по току
PC 40	Ошибка связи между основным чипом и чипом инвертора
PC 03	Защита по низкому давлению (не для всех блоков)
FH 0P	Режим работы по Wi-Fi активен, но не установлен Wi-Fi-kit
--	Конфликт режимов работы

**СХЕМЫ МЕЖБЛОЧНЫХ СОЕДИНЕНИЙ ON/OFF МОДЕЛЕЙ**

- Модели 07/09/12/18 кВт (подключение питания к внутреннему блоку)

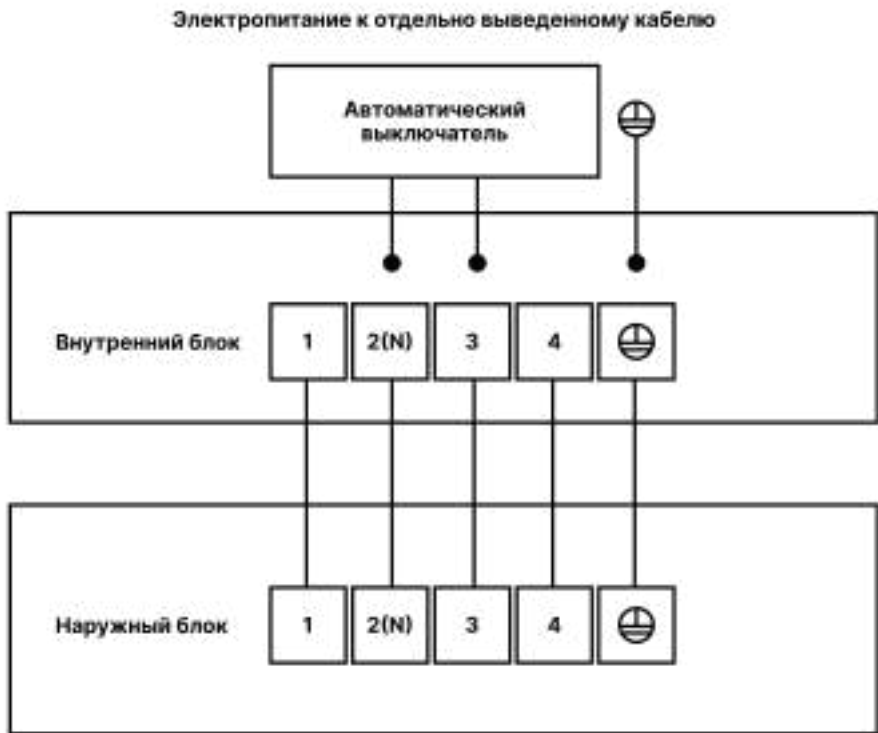

- Модели 24 кВт (подключение питания к наружному блоку)

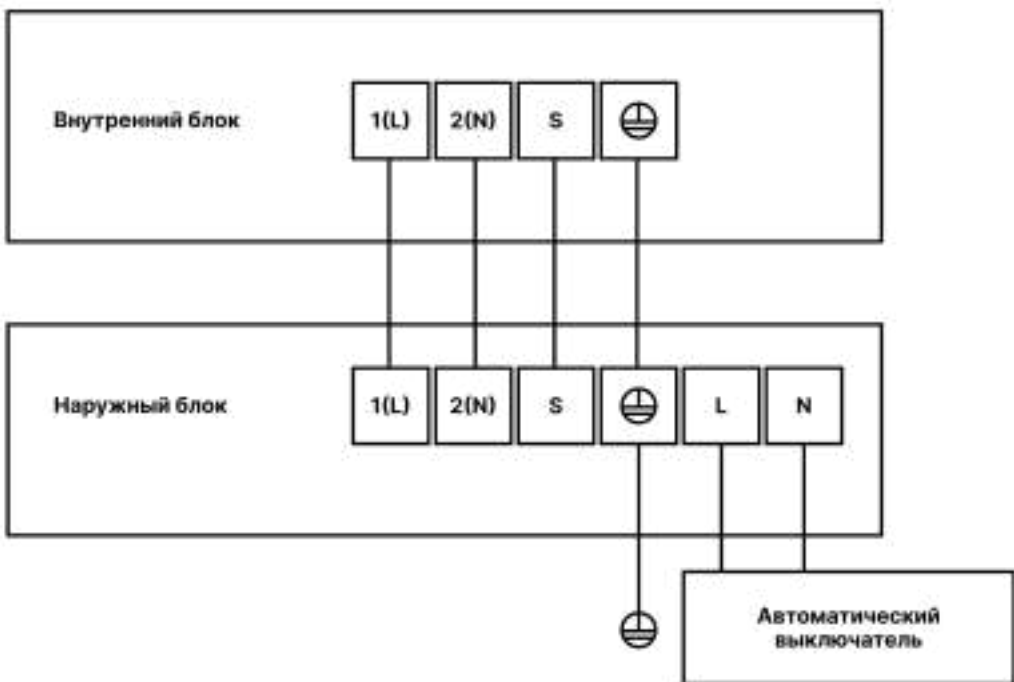



## ПРИНЦИПИАЛЬНАЯ СХЕМА ФРЕОНОВОГО КОНТУРА ON/OFF МОДЕЛЕЙ

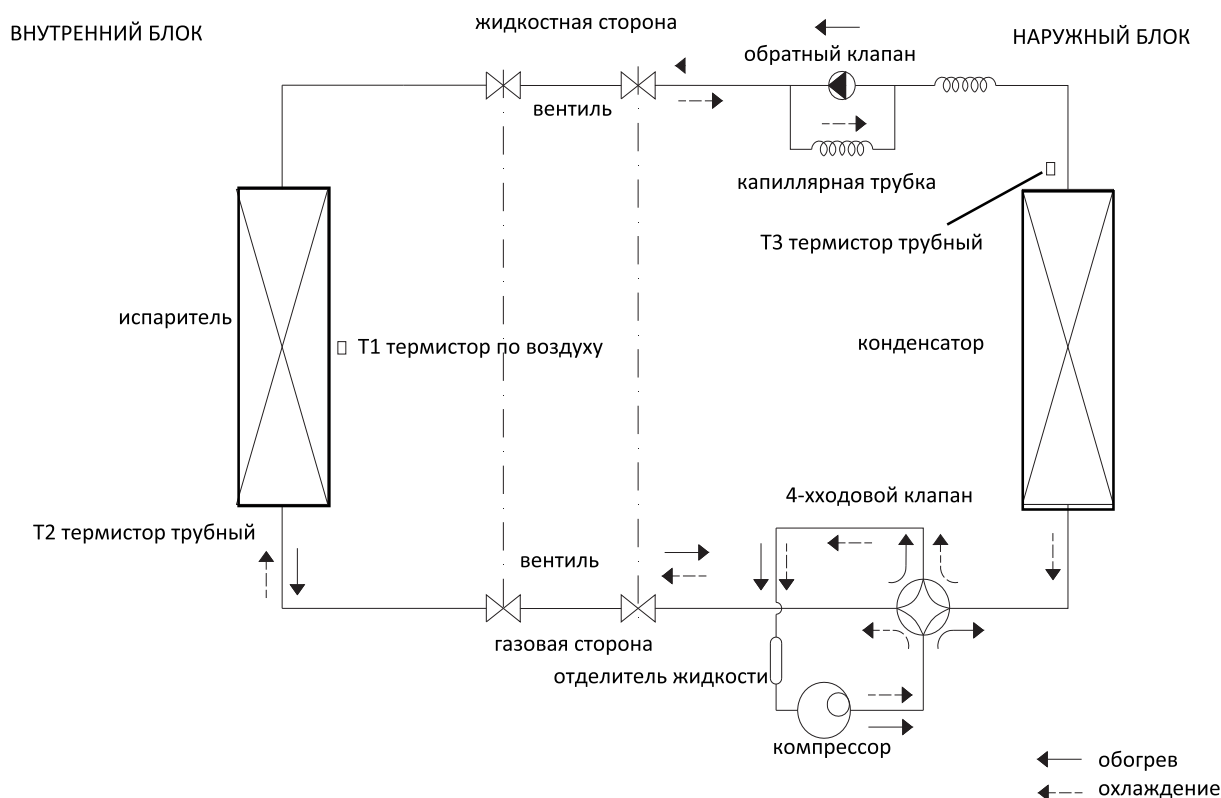

## КОДЫ ОШИБОК

Код сообщения	Значение
df	Кондиционер работает в режиме оттайки
CL	Работает функция самоочистки
FP	Работает программа 8°C (защита от переохлаждения помещения)
WP	Работает управление через Wi-Fi
CP	Кондиционер выключен контактами вкл/выкл
Код ошибки	Значение
EH 00	Ошибка чтения EEPROM внутр.блока
EL 01	Ошибка связи межблочной связи
EH 02	Ошибка перехода сигнала через 0
EH 03	Ошибка контроля скорости вентилятора ВБ
EC 52	Ошибка термистора T3 (конденсатор, НБ)
EH 60	Ошибка термистора T1 (Т помещения, ВБ)
EH 61	Ошибка термистора T2 (испаритель, ВБ)
EC 07	Ошибка контроля скорости вентилятора НБ
EH 0b	Ошибка связи между платой ВБ и дисплеем
EL 0c	Обнаружение утечки хладагента
PC 03	Защита по-высокому давлению

## ПУЛЬТ ДИСТАНЦИОННОГО УПРАВЛЕНИЯ INFINI INVERTER

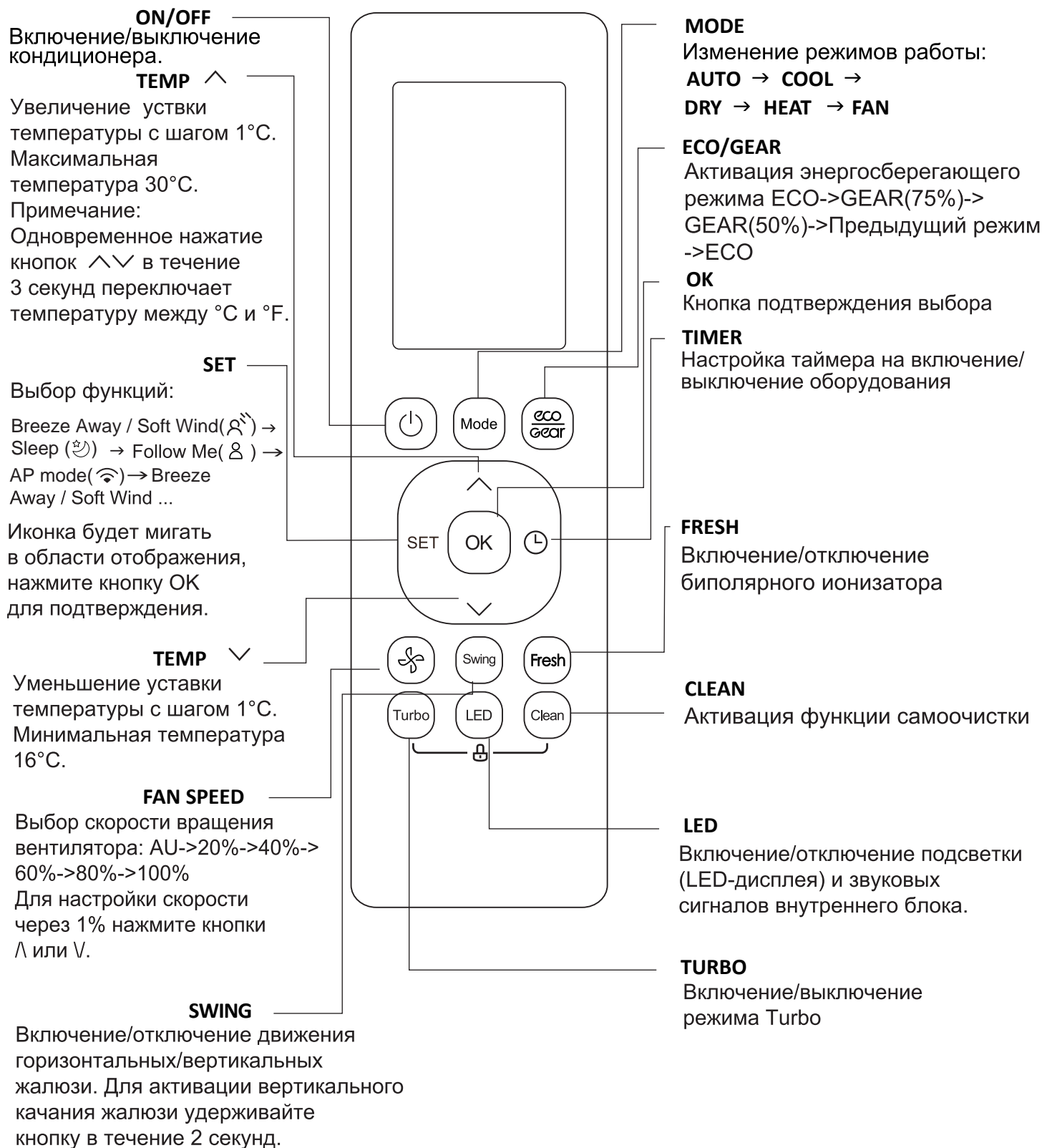

**ВНИМАНИЕ!** Не оставляйте пульт управления под прямыми солнечными лучами, не нагревайте, не мойте пульт жидкими моющими средствами, не бросайте пульт управления.

## ИНДИКАЦИЯ НА ДИСПЛЕЕ

Информация отображается при включении пульта дистанционного управления.

- Индикатор функции Breeze Away / Soft Wind
- Индикатор режима Self-clean
- Индикатор функции Fresh (биполярный ионизатор)
- Индикатор функции Sleep
- Индикатор функции Follow me
- Показывает активацию режима беспроводного управления
- Индикатор разряда батареек (мигает)

### Индикатор передачи

Загорается, когда пульт ДУ посылает сигнал на внутренний блок



Таймер на включение



Таймер на выключение

Отображение режима Silent

### Индикация скорости вентилятора

Silence		1%
		2%-20%
LOW		21%-40%
MED		41%-60%
HIGH		61%-80%
		81%-100%
AUTO	AUTO	

Скорость вентилятора не может быть изменена в режимах АВТО или ОСУШЕНИЕ.

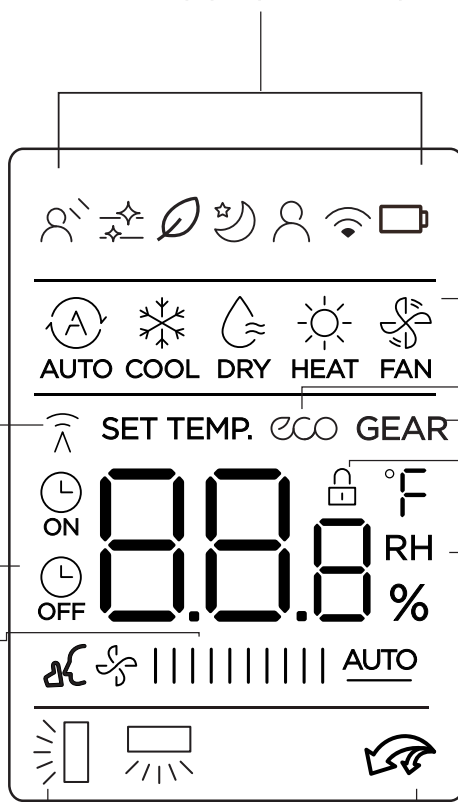

### Индикатор режимов

Отображает текущий режим работы:



Индикатор работы режима ECO

Индикатор работы режима GEAR

Индикатор работы режима LOCK

Индикатор температуры, таймера, скорости вентилятора  
При использовании функции TIMER индикатор отображает установленную по умолчанию температуру, настройку таймера или скорость вентилятора

- Температурный диапазон: 16-30°C/61-86°F
- Диапазон таймера: 0-24 часа
- Диапазон настройки скорости вентилятора: AU - 100%

При работе в режиме FAN индикатор на дисплее не отображается.

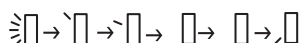

Режим качания горизонтальных жалюзи



Режим качания вертикальных жалюзи (работает не во всех сериях)



Показывает активацию режима Turbo

### Примечание:

Все индикаторы, показанные на рисунке, предназначены для наглядного представления. Но во время фактической работы режима/функции на дисплее отображается только соответствующий индикатор.

## ПУЛЬТ ДИСТАНЦИОННОГО УПРАВЛЕНИЯ INFINI ON/OFF

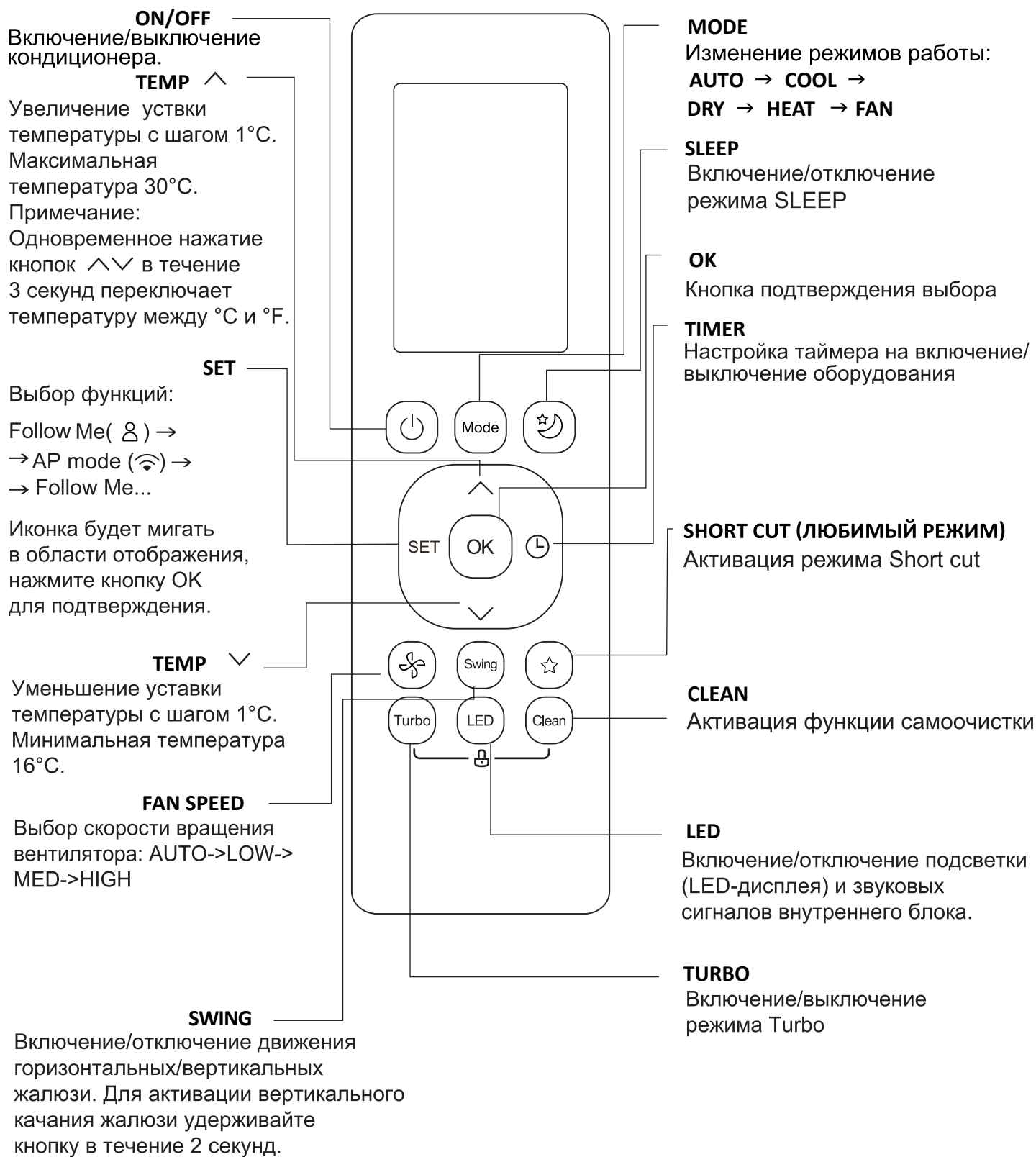

**ВНИМАНИЕ!** Не оставляйте пульт управления под прямыми солнечными лучами, не нагревайте, не мойте пульт жидкими моющими средствами, не бросайте пульт управления.

## ИНДИКАЦИЯ НА ДИСПЛЕЕ

Информация отображается при включении пульта дистанционного управления.

- Индикатор функции Self Clean (самоочистка)
- Индикатор функции Sleep
- Индикатор функции Follow me
- Показывает активацию режима беспроводного управления
- Индикатор разряда батареек (мигает)

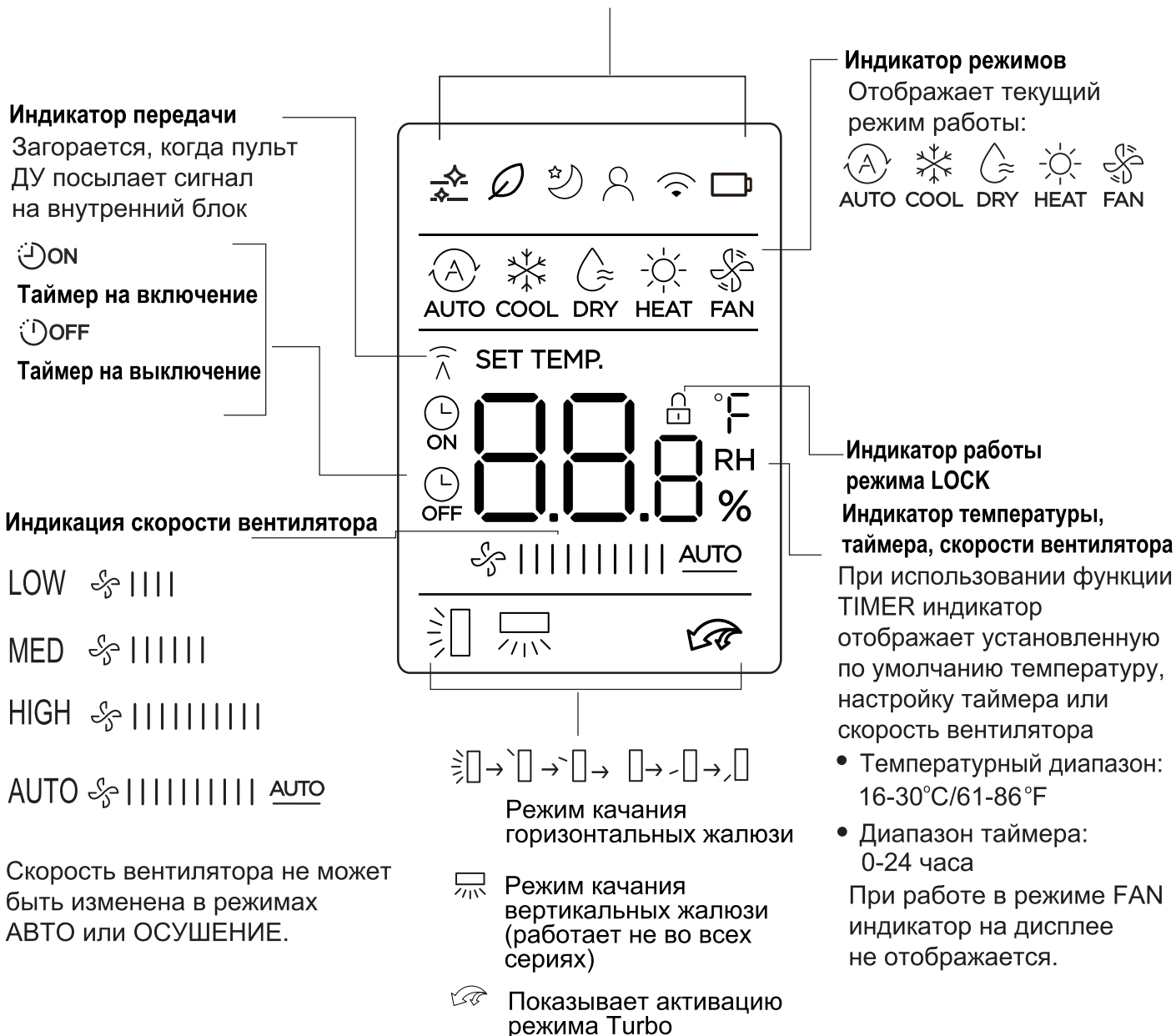

### Примечание:

Все индикаторы, показанные на рисунке, предназначены для наглядного представления. Но во время фактической работы режима/функции на дисплее отображается только соответствующий индикатор.

## ПУЛЬТ ДИСТАНЦИОННОГО УПРАВЛЕНИЯ



### Кнопка “Вверх/вниз” “+/-”

- Используйте кнопки “ Вверх (+)” и “ Вниз (-)” для изменения температурной уставки или времени до включения/отключения кондиционера (в режиме таймера).



### Кнопка “Таймер вкл/выкл”

- Используйте кнопку “Таймер включения/выключения” для настройки времени включения или выключения кондиционера. Подробнее о настройке таймера см. в разделе “Таймер включения/выключения кондиционера”.



### Short cut (любимый режим) (доступно только для INFINI ON/OFF)

- Работа режима Short cut:

Используется для запоминания текущих настроек работы кондиционера, перехода к ним или восстановления.

Когда пульт включен нажмите кнопку, кондиционер перейдет к работе с предыдущими настройкам (режим, температура, скорость вентилятора, режим сна).

Нажмите и удерживайте кнопку 2 секунды для запоминания текущих настроек.



- Работа с режимом “Комфортный сон”:

Функция SLEEP используется для снижения потребления электроэнергии во время сна.

Эту функцию можно активировать только с пульта дистанционного управления с помощью кнопки SET (для INFINI INVERTER) или с помощью кнопки SLEEP (для INFINI ON/OFF). Данная функция доступна только для режимов "ОХЛАЖДЕНИЕ", "ОБОГРЕВ" и "АВТО". В данном режиме внутренний блок запоминает значение установленной температуры, работает с указанным значением два часа, после чего изменяет уставку на 1°C. В режиме обогрева температура будет уменьшена, в режиме охлаждения температура будет увеличена. Еще через два часа внутренний блок снова изменит значение температуры на 1°C. Через 7 часов работы (общее значение времени от момента нажатия на кнопку SLEEP) внутренний блок автоматически выключится.



### Self Clean (функция самоочистки)

- Функция самоочистки может быть активирована только при работе кондиционера в режиме “ОХЛАЖДЕНИЕ”, “ОСУШЕНИЕ”. Нажмите кнопку CLEAN, кондиционер перейдет в режим самоочистки внутреннего блока.

Нажатие кнопки Clean в середине цикла самоочистки отменяет функцию.

После завершения работы функции самоочистки, кондиционер автоматически выключится.

При работе кондиционера в режиме самоочистки будет происходить последовательное изменение режима работы (Охлаждение-Вентиляция-Обогрев-Вентиляция). Из-за быстрого изменения температуры внутреннего блока в процессе работы режима самоочистки, может возникнуть кратковременное потрескивание пластиковых деталей корпуса.



### Follow Me (функция отслеживания комнатной температуры по термодатчику в пульте ДУ)

- Для активации функции, кратковременно нажмите на кнопку SET, пока на дисплее пульта ДУ появится обозначение . Для отключения функции, повторно кратковременно нажмите на кнопку.

При работе функции Follow Me, пульт периодически передает данные со встроенного в него термодатчика на кондиционер, используя для этого стандартный ИК-излучатель команд управления. Для корректной работы функции необходимо обеспечить нахождение пульта ДУ в прямой видимости внутреннего блока кондиционера. ПРИМЕЧАНИЕ. Нажмите и удерживайте кнопку Boost (Turbo) в течение семи секунд, чтобы включить/отключить блокировку отключения Follow Me.

Если блокировка отключения активна, на экране в течение 3 секунд отображается ON, если не активна - OFF.

Когда блокировка отключения активна, нажатие кнопки ON/OFF, переключение режима или сбоя питания не выключат функцию Follow me.



## ПУЛЬТ ДИСТАНЦИОННОГО УПРАВЛЕНИЯ

SET

### **Breeze Away / Soft Wind** (доступно только для INFINI INVERTER)

Активация функции Breeze Away (Soft Wind) предотвращения обдува пользователя. В этом режиме кондиционер устанавливает положение жалюзи горизонтально и вентилятор внутреннего блока вращается с минимальной скоростью. При этом доступно регулирование скорости вентилятора и температуры.

ПРИМЕЧАНИЕ. Функция доступна только в режимах «Охлаждение», «Вентиляция» и «Осушение».



### **Кнопка ECO/GEAR** (доступно только для INFINI INVERTER)

Работа с режимами ECO / GEAR:

Нажмите кнопку ECO/GEAR, чтобы активировать режимы ECO/GEAR:

ECO -> GEAR 75% (до 75% потребления электроэнергии). -> GEAR 50% (до 50% потребления электроэнергии). ->

Предыдущий установочный режим.

В режиме GEAR на дисплее пульта дистанционного управления будет попеременно отображаться потребляемая электроэнергия и заданная температура.

- Работа с режимом ECO: Данная функция доступна только для режимов «Охлаждение». Если текущая температурная уставка меньше 24°C, то кондиционер переходит к работе в экономичном режиме с температурной уставкой 24°C, скоростью вентилятора Auto. Если текущая температурная уставка при активации функции EC выше 24°C, то кондиционер продолжает работу с текущей температурной уставкой, и скоростью вентилятора в режиме Auto.

Fresh

### **Fresh** (доступно только для INFINI INVERTER)

При запуске функции FRESH включается биполярный ионизатор и UV лампа (при наличии в Вашем кондиционере ультрафиолетовой лампы. Пожалуйста, прочтите предупреждение о правильном использовании УФ-лампы в начале данного руководства).

LED

### **Кнопка LED (Отключение/включение подсветки дисплея и звуковых сигналов внутреннего блока)**

- Нажмите на эту кнопку для отключения подсветки LED-дисплея и звуковых сигналов внутреннего блока. Повторное нажатие на кнопку включает LED-дисплей и звуковые сигналы внутреннего блока. Для отображения фактической температуры на внутреннем блоке нажмите и удерживайте кнопку LED в течение 5 секунд. Для отображения установленной температуры повторно нажмите и удерживайте кнопку LED в течение 5 секунд.

### **8°C** **Функция защиты от замораживания помещения (поддержание 8°C)** (доступно только для INFINI INVERTER)

- Функция защиты от замораживания помещения работает только в режиме обогрева. Для активации функции защиты от замораживания 8°C, переведите кондиционер в режим обогрева, снизьте уставку температуры на пульте до минимально возможной (16°C) с помощью клавиши ▼ «Вниз (-)». Далее, два раза в течение 1 секунды, нажмите клавишу ▼ «Вниз (-)». Кондиционер отобразит на дисплее внутреннего блока код ON (Включено) и код FP (режим защиты от замораживания). Для выхода из режима защиты от замораживания, повторно два раза в течение 1 секунды нажмите клавишу ▼ «Вниз (-)», или измените температурную уставку или режим работы кондиционера.

## ПУЛЬТ ДИСТАНЦИОННОГО УПРАВЛЕНИЯ

Swing

### Кнопка “Изменение положения вертикальных жалюзи ступенчато или автоматически”

- Нажмите кнопку Swing, чтобы включить функцию автоматического изменения положения горизонтальных жалюзи. Повторное нажатие на кнопку Swing остановит горизонтальные жалюзи в одном из пяти положений.
- Удерживайте кнопку Swing в течение 2 секунд, чтобы включить или выключить функцию автоматического качания вертикальных жалюзи.

Повторное нажатие на кнопку Swing остановит горизонтальные жалюзи в одном из пяти положений.

#### ПРИМЕЧАНИЕ.

В выключенном состоянии кондиционера нажмите и удерживайте кнопки MODE и SWING в течение одной секунды, жалюзи откроются на определенный угол, этот режим позволит произвести удобную чистку жалюзи. Повторно нажмите и удерживайте кнопки MODE и SWING в течение одной секунды для отмены.

Turbo

### Кнопка TURBO

- Нажмите на эту кнопку для включения/отключения режима Turbo. Используйте режим Turbo, если необходимо быстро нагреть или охладить помещение.

SET

### Режим AP (настройка беспроводной сети)

Выберите режим AP для настройки беспроводной сети. Далее нажмите кнопку LED семь раз в течение 10 секунд. Когда кондиционер переходит в режим настройки сети AP, пульт ДУ кондиционера не может им управлять.

Необходимо завершить настройку сети, или перезагрузить кондиционер по питанию, чтобы вновь управлять им с пульта ДУ. Спустя 8 минут бездействия, кондиционер автоматически выйдет из режима настройки сети AP. Подробный алгоритм подключения приложения смотрите в отдельной инструкции.



### Режим Silent (Тишина)

(доступно только для INFINI INVERTER)

- Удерживайте кнопку Fan более 2 секунд, чтобы включить/отключить режим Silent. Из-за низкой частоты работы компрессора в данном режиме кондиционер может не обеспечить достаточной холодо/теплопроизводительностью. Нажатие кнопок ON/OFF, Mode, Sleep, Boost (Turbo) или Clean выключат режим Silent.



### Сочетание кнопок Lock (Блокировка управления с пульта ДУ)

- Для блокировки и разблокировки кнопок пульта (блокировки управления с пульта ДУ), одновременно нажмите и удерживайте в течение 5 секунд кнопки Turbo и Clean. После осуществления блокировки, на экране пульта будет показан символ замка.

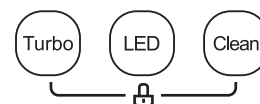

## ЗАМЕНА ЭЛЕМЕНТОВ ПИТАНИЯ

- Беспроводной пульт управления для работы требует две батарейки типа LR03. Всегда используйте батарейки одинакового типа, при замене соблюдайте полярность.
- После замены батареек не используйте старые батарейки вместе с новыми.
- Если пульт управления не будет использоваться в течение длительного времени, выньте батарейки.
- Радиус действия пульта управления не превышает 8 метров от внутреннего блока (с новыми батарейками). Использовать дистанционный пульт на больших расстояниях неэффективно.
- Если значения на пульте управления не изменяются, пульт и кондиционер не реагируют на нажатие кнопок на пульте управления, пожалуйста, выньте батарейки и вставьте их заново через 30 секунд.

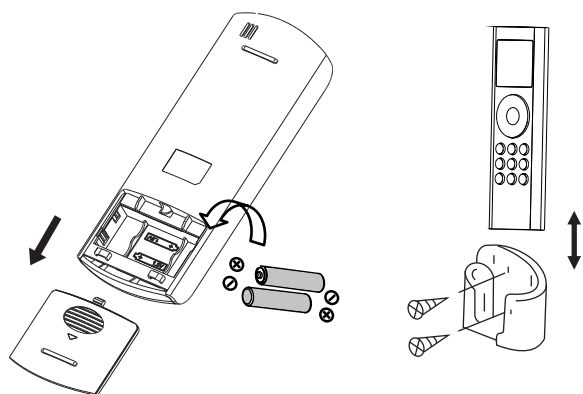

## УПРАВЛЕНИЕ ФУНКЦИЯМИ

### Ручной запуск кондиционера

- При утере или повреждении пульта управления кондиционер можно запустить в ручном режиме работы.

### ВНИМАНИЕ!

- Выбор режима работы, корректировка температуры и скорости работы вентилятора в таком случае невозможна, кондиционер выбирает режим работы, температуру и скорость вентилятора автоматически.



### Для включения кондиционера:

- На выключенном блоке нажмите на клавишу AUTO/COOL один раз для запуска блока. Кондиционер запустится в автоматическом режиме, сам подберет максимально комфортные настройки.
- Следующее нажатие на клавишу AUTO/COOL включит кондиционер в режиме охлаждения, с уставкой +24 °С.
- Для остановки кондиционера снова нажмите на клавишу AUTO/COOL. Кондиционер автоматически выключится.

## АВТОМАТИЧЕСКАЯ РАБОТА (РЕЖИМ АВТО)

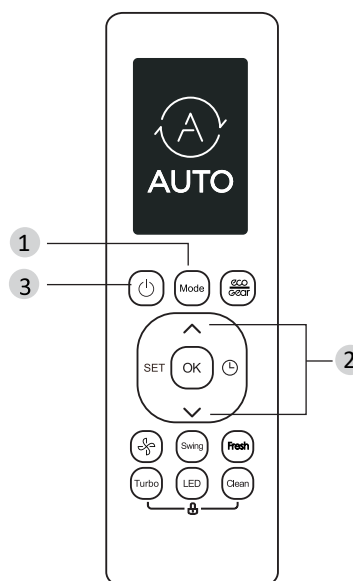

- При работе в режиме AUTO кондиционер автоматически выбирает настройки и режим работы в зависимости от необходимой температуры, выставленной на пульте управления, и температуры в помещении. При выборе режима работы все настройки сохраняются в памяти блока. Поэтому, если вы хотите, чтобы кондиционер работал при таких же условиях, что и раньше, просто включите его кнопкой ON/OFF.

Убедитесь, что кондиционер включен в розетку, и подано питание. Лампочка OPERATION на дисплее внутреннего блока начнет мигать.

1. Нажмите кнопку MODE для выбора режима AUTO (АВТО);
2. Кнопками TEMP задайте необходимую температуру.
3. Кнопкой ON/OFF включите кондиционер.

- Кондиционер автоматически будет выбирать режим работы по заложенному алгоритму, учитывая заданную температуру воздуха. Если режим AUTO некомфортен для вас, то в любой момент можно выбрать другой режим работы. Нажмите на кнопку MODE для выбора нужного режима.

#### ПРИМЕЧАНИЕ

В режиме AUTO скорость вентилятора выбирается кондиционером автоматически.

### РЕЖИМ ОХЛАЖДЕНИЯ

- Перед началом работы убедитесь в наличии электропитания на кондиционере.

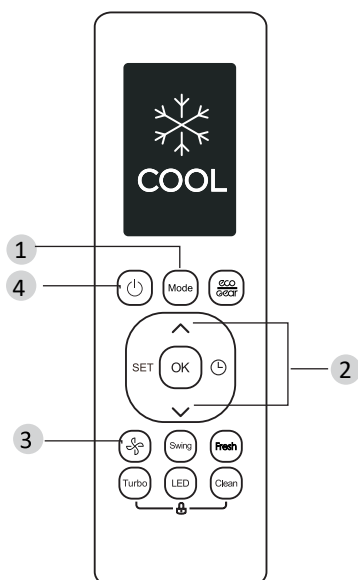

1. Нажмите кнопку MODE для выбора режима COOL (ОХЛАЖДЕНИЕ);
2. Кнопками TEMP задайте необходимую температуру;
3. Кнопкой FAN выберите комфортную скорость вентилятора;
4. Кнопкой ON/OFF включите кондиционер.

### РЕЖИМ ОБОГРЕВА

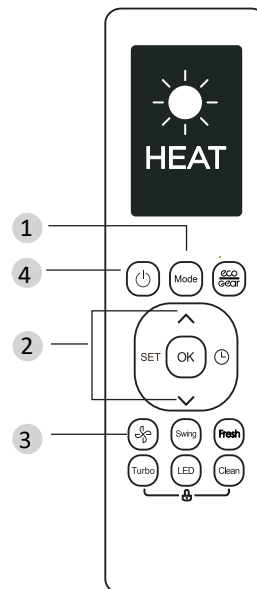

- Перед началом работы убедитесь в наличии электропитания на кондиционере.

1. Нажмите кнопку MODE для выбора режима HEAT (ОБОГРЕВ);
2. Кнопками TEMP задайте необходимую температуру;
3. Кнопкой FAN выберите комфортную скорость вентилятора;
4. Кнопкой ON/OFF включите кондиционер.

## РЕЖИМ ВЕНТИЛЯЦИИ

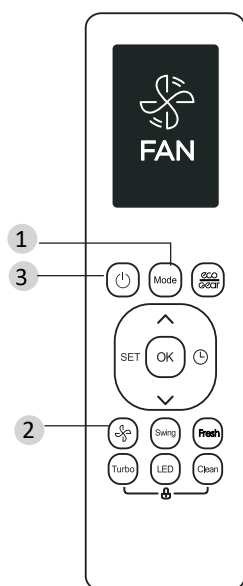

• Перед началом работы убедитесь в наличии электропитания на кондиционере.

1. Нажмите кнопку MODE для выбора режима FAN (ВЕНТИЛЯЦИЯ);
2. Кнопкой FAN выберите комфортную скорость вентилятора;
3. Кнопкой ON/OFF включите кондиционер.

**ПРИМЕЧАНИЕ**

В режиме FAN (ВЕНТИЛЯЦИЯ) выбор уставки температуры невозможен.

## РЕЖИМ ОСУШЕНИЯ

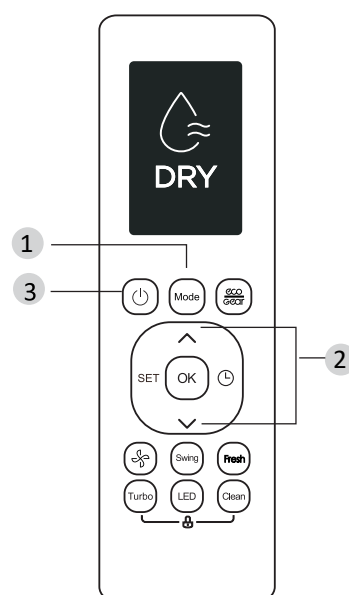

• Перед началом работы убедитесь в наличии электропитания на кондиционере.

1. Нажмите кнопку MODE для выбора режима DRY (ОСУШЕНИЕ);
2. Кнопками TEMP задайте необходимую температуру;
3. Кнопкой ON/OFF включите кондиционер.

**ПРИМЕЧАНИЕ**

В режиме DRY (ОСУШЕНИЕ) выбор скорости вращения вентилятора невозможен.

# ТАЙМЕР ВКЛЮЧЕНИЯ/ВЫКЛЮЧЕНИЯ КОНДИЦИОНЕРА

## НАСТРОЙКА ТАЙМЕРА ВКЛЮЧЕНИЯ

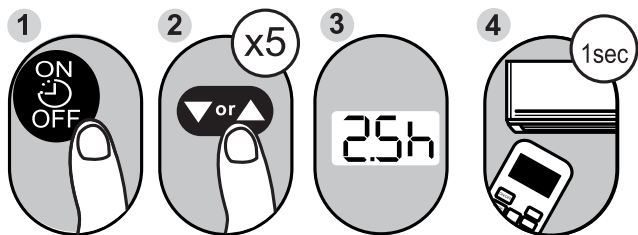

• Нажмите кнопку TIMER. Отобразятся текущие настройки таймера и будет мигать индикатор времени. Не позднее чем через 3 секунды, нажмите кнопку “Вверх” или “Вниз” ▼▲, время изменится на 0.5 часа (также допустимо удержание кнопки “Вверх” или “Вниз”). Продолжайте нажимать кнопку, пока на экране не отобразится желаемое время до включения кондиционера. Через 1 секунду после прекращения нажатия кнопок “Вверх” и “Вниз”, пульт ДУ передаст сигнал на кондиционер и на дисплее пульта ДУ загорится иконка таймера включения . Время работы таймера ограничено 24 часами.

## НАСТРОЙКА ТАЙМЕРА ВЫКЛЮЧЕНИЯ

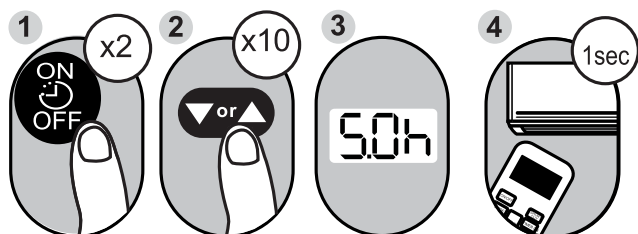

• Нажмите кнопку TIMER два раза. Отобразятся текущие настройки таймера и будет мигать индикатор времени. Не позднее чем через 3 секунды, нажмите кнопку “Вверх” или “Вниз” ▼▲, время изменится на 0.5 часа (также допустимо удержание кнопки “Вверх” или “Вниз”). Продолжайте нажимать кнопку, пока на экране не отобразится желаемое время до выключения кондиционера. Через 1 секунды после прекращения нажатия кнопок “Вверх” и “Вниз”, пульт ДУ передаст сигнал на кондиционер и на дисплее пульта ДУ загорится иконка таймера выключения . Время работы таймера ограничено 24 часами.

## НАСТРОЙКА КОМБИНИРОВАННОГО ТАЙМЕРА

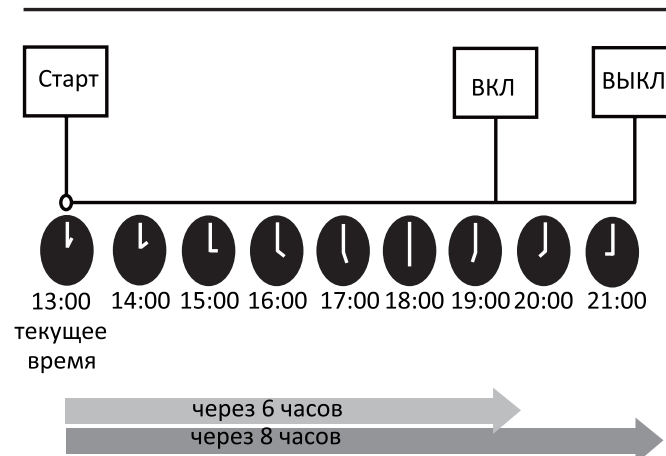
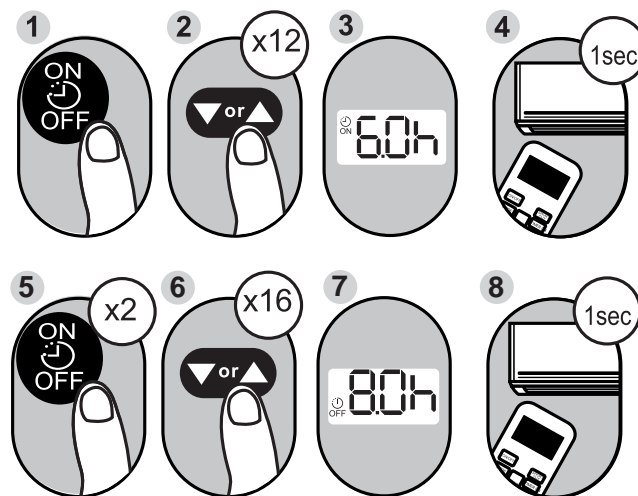



## ЗАМЕНА ЭЛЕМЕНТОВ ПИТАНИЯ

- Беспроводной пульт управления для работы требует две батарейки типа LR03. Всегда используйте батарейки одинакового типа, при замене соблюдайте полярность.
- После замены батареек не используйте старые батарейки вместе с новыми.
- Если пульт управления не будет использоваться в течение длительного времени, выньте батарейки.
- Радиус действия пульта управления не превышает 8 метров от внутреннего блока (с новыми батарейками). Использовать дистанционный пульт на больших расстояниях неэффективно.
- Если значения на пульте управления не изменяются, пульт и кондиционер не реагируют на нажатие кнопок на пульте управления, пожалуйста, выньте батарейки и вставьте их заново через 30 секунд.

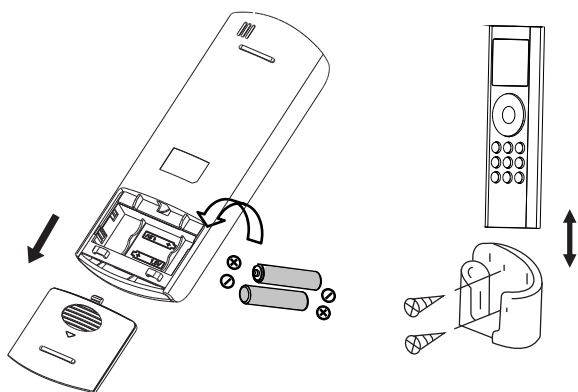

## УПРАВЛЕНИЕ ФУНКЦИЯМИ

### Ручной запуск кондиционера

- При утере или повреждении пульта управления кондиционер можно запустить в ручном режиме работы.

### ВНИМАНИЕ!

- Выбор режима работы, корректировка температуры и скорости работы вентилятора в таком случае невозможна, кондиционер выбирает режим работы, температуру и скорость вентилятора автоматически.

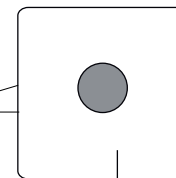
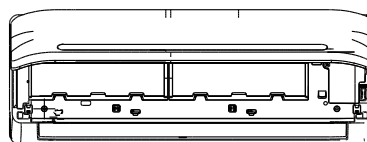

AUTO/COOL  
(Ручной запуск)

### Для включения кондиционера:

- На выключенном блоке нажмите на клавишу AUTO/COOL один раз для запуска блока. Кондиционер запустится в автоматическом режиме, сам подберет максимально комфортные настройки.
- Следующее нажатие на клавишу AUTO/COOL включит кондиционер в режиме охлаждения, с уставкой +24 °С.
- Для остановки кондиционера снова нажмите на клавишу AUTO/COOL. Кондиционер автоматически выключится.

### АВТОМАТИЧЕСКАЯ РАБОТА (РЕЖИМ АВТО)

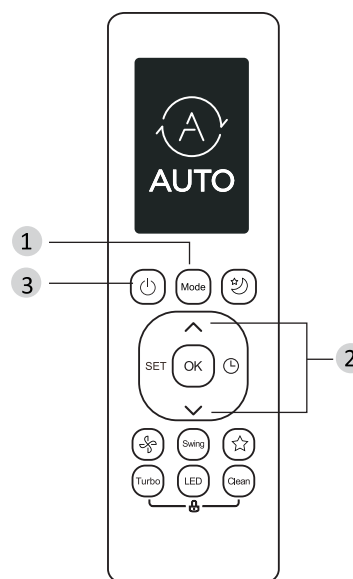

- При работе в режиме AUTO кондиционер автоматически выбирает настройки и режим работы в зависимости от необходимой температуры, выставленной на пульте управления, и температуры в помещении. При выборе режима работы все настройки сохраняются в памяти блока. Поэтому, если вы хотите, чтобы кондиционер работал при таких же условиях, что и раньше, просто включите его кнопкой ON/OFF.

Убедитесь, что кондиционер включен в розетку, и подано питание. Лампочка OPERATION на дисплее внутреннего блока начнет мигать.

1. Нажмите кнопку MODE для выбора режима AUTO (АВТО);
2. Кнопками TEMP задайте необходимую температуру.
3. Кнопкой ON/OFF включите кондиционер.

- Кондиционер автоматически будет выбирать режим работы по заложенному алгоритму, учитывая заданную температуру воздуха. Если режим AUTO некомфортен для вас, то в любой момент можно выбрать другой режим работы. Нажмите на кнопку MODE для выбора нужного режима.

#### ПРИМЕЧАНИЕ

В режиме AUTO скорость вентилятора выбирается кондиционером автоматически.

### РЕЖИМ ОХЛАЖДЕНИЯ

- Перед началом работы убедитесь в наличии электропитания на кондиционере.

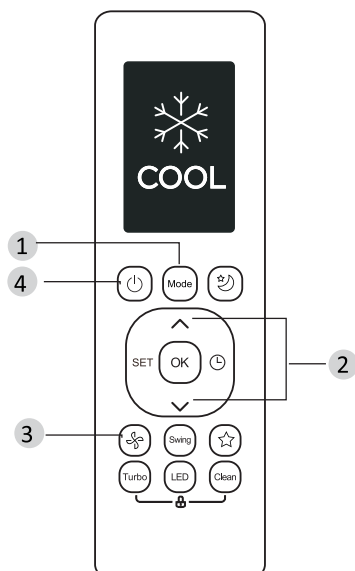

1. Нажмите кнопку MODE для выбора режима COOL (ОХЛАЖДЕНИЕ);
2. Кнопками TEMP задайте необходимую температуру;
3. Кнопкой FAN выберите комфортную скорость вентилятора;
4. Кнопкой ON/OFF включите кондиционер.

### РЕЖИМ ОБОГРЕВА

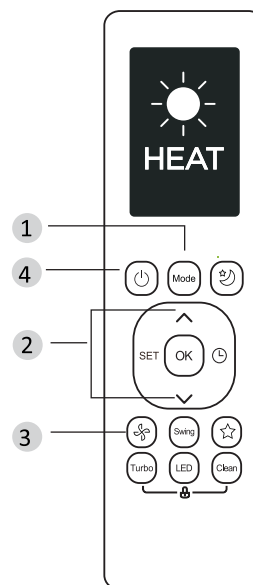

- Перед началом работы убедитесь в наличии электропитания на кондиционере.

1. Нажмите кнопку MODE для выбора режима HEAT (ОБОГРЕВ);
2. Кнопками TEMP задайте необходимую температуру;
3. Кнопкой FAN выберите комфортную скорость вентилятора;
4. Кнопкой ON/OFF включите кондиционер.

## РЕЖИМ ВЕНТИЛЯЦИИ

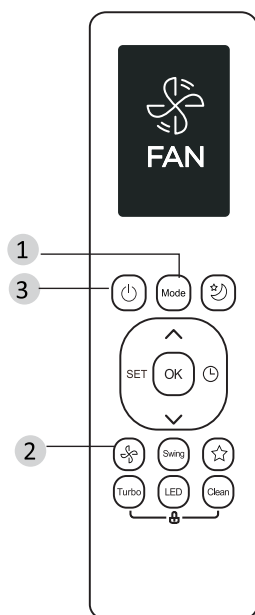

• Перед началом работы убедитесь в наличии электропитания на кондиционере.

1. Нажмите кнопку MODE для выбора режима FAN (ВЕНТИЛЯЦИЯ);
2. Кнопкой FAN выберите комфортную скорость вентилятора;
3. Кнопкой ON/OFF включите кондиционер.

**ПРИМЕЧАНИЕ**

В режиме FAN (ВЕНТИЛЯЦИЯ) выбор уставки температуры невозможен.

## РЕЖИМ ОСУШЕНИЯ

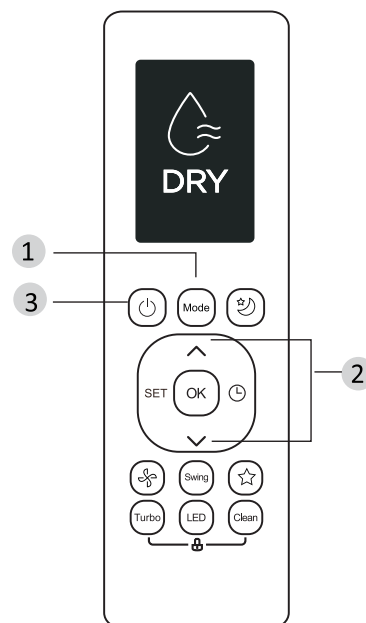

• Перед началом работы убедитесь в наличии электропитания на кондиционере.

1. Нажмите кнопку MODE для выбора режима DRY (ОСУШЕНИЕ);
2. Кнопками TEMP задайте необходимую температуру;
3. Кнопкой ON/OFF включите кондиционер.

**ПРИМЕЧАНИЕ**

В режиме DRY (ОСУШЕНИЕ) выбор скорости вращения вентилятора невозможен.

# ТАЙМЕР ВКЛЮЧЕНИЯ/ВЫКЛЮЧЕНИЯ КОНДИЦИОНЕРА

## НАСТРОЙКА ТАЙМЕРА ВКЛЮЧЕНИЯ

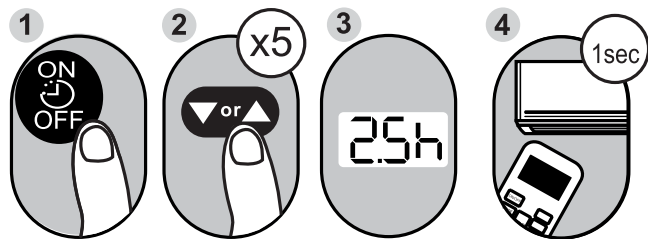

• Нажмите кнопку TIMER. Отобразятся текущие настройки таймера и будет мигать индикатор времени. Не позднее чем через 3 секунды, нажмите кнопку “Вверх” или “Вниз” ▼▲, время изменится на 0.5 часа (также допустимо удержание кнопки “Вверх” или “Вниз”). Продолжайте нажимать кнопку, пока на экране не отобразится желаемое время до включения кондиционера. Через 1 секунду после прекращения нажатия кнопок “Вверх” и “Вниз”, пульт ДУ передаст сигнал на кондиционер и на дисплее пульта ДУ загорится иконка таймера включения .  
Время работы таймера ограничено 24 часами.

## НАСТРОЙКА КОМБИНИРОВАННОГО ТАЙМЕРА

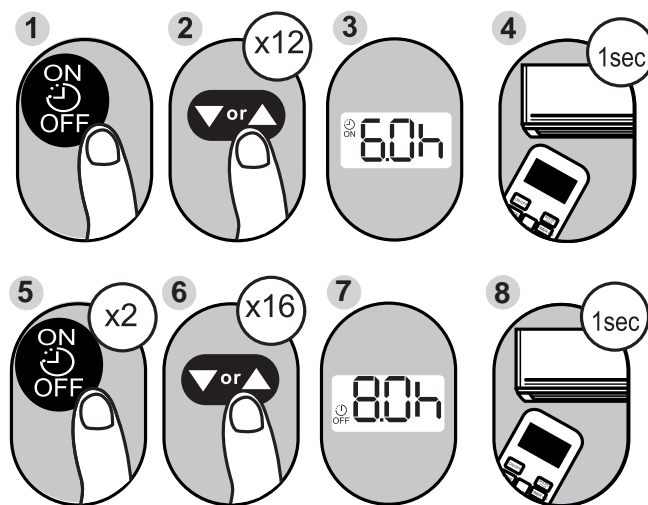

## НАСТРОЙКА ТАЙМЕРА ВЫКЛЮЧЕНИЯ

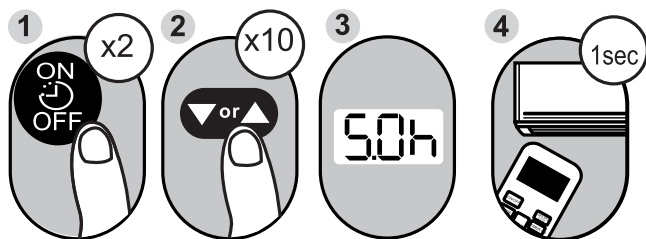

• Нажмите кнопку TIMER два раза. Отобразятся текущие настройки таймера и будет мигать индикатор времени. Не позднее чем через 3 секунды, нажмите кнопку “Вверх” или “Вниз” ▼▲, время изменится на 0.5 часа (также допустимо удержание кнопки “Вверх” или “Вниз”). Продолжайте нажимать кнопку, пока на экране не отобразится желаемое время до выключения кондиционера. Через 1 секунды после прекращения нажатия кнопок “Вверх” и “Вниз”, пульт ДУ передаст сигнал на кондиционер и на дисплее пульта ДУ загорится иконка таймера выключения .  
Время работы таймера ограничено 24 часами.

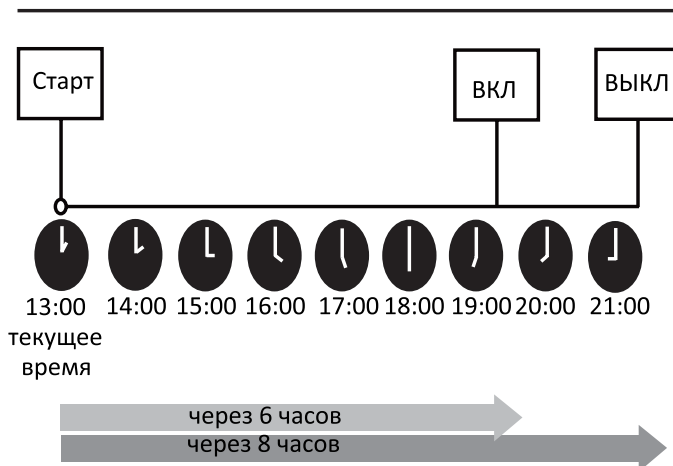



## ГАРАНТИЙНЫЙ ТАЛОН



Данный гарантийный талон, выданный **Midea Group Co., Ltd.**, гарантирует бесплатное устранение всех неисправностей, возникших по вине завода изготовителя. **Midea Group Co., Ltd.** благодарит Вас за выбор климатического оборудования торговой марки MDV.

### Установленные гарантийные сроки:

1. Гарантийный срок на сплит-системы бытового назначения торговой марки MDV серии OP составляет 5 (пять) лет с даты покупки.
2. Гарантийный срок на сплит-системы бытового назначения торговой марки MDV серии Infini Inverter составляет 4 (четыре) года с даты покупки.
3. Гарантийный срок на сплит-системы бытового и полупромышленного назначения (кроме сплит-систем бытового назначения торговой марки MDV серия OP, Infini Inverter), а также мультисплит-систем торговой марки MDV составляет 3 (три) года с даты покупки.

Гарантийные обязательства купленного Вами оборудования осуществляются через уполномоченного дилера, выполняющего его продажу и установку. Настоящая гарантия выдана на оборудование и действует с момента его продажи в течение гарантийного срока, указанного в настоящем гарантийном талоне. Настоящая гарантия не дает права на бесплатный ремонт вышедшего из строя оборудования, замену дефектных частей, если:

- не полностью или неправильно оформлен гарантийный талон;
- утерян гарантийный талон;
- серийный номер проданного оборудования, указанный в настоящем гарантийном талоне, не соответствует номеру, указанному на предоставляемом в ремонт оборудовании;

- нарушена целостность пломб, установленных на корпусе оборудования;
- покупателем или третьими лицами были нарушены требования правил транспортировки, хранения, монтажа и пусконаладки оборудования;
- осуществление монтажа, ремонта, профилактического технического обслуживания проведено неуполномоченным лицом;
- оборудование эксплуатировалось с нарушением установленных в «Руководстве по эксплуатации» требований;
- оборудование вышло из строя по вине покупателя или третьих лиц (механические повреждения, воздействия химических веществ, самостоятельный ремонт, некачественное или неисправленное электропитание и т.п.);
- оборудование вышло из строя вследствие пожаров, затоплений, воздействия насекомых и других стихийных бедствий;
- истек срок действия гарантий, установленный в настоящем гарантийном талоне;
- объединение оборудования MDV с оборудованием других торговых марок в один контур хладагента;
- при использовании бытовых сплит и мультисплит-систем, мобильных кондиционеров, полупромышленных сплит-систем, мультизональных систем кондиционирования не для целей комфортного кондиционирования (промышленное использование);
- оборудование эксплуатировалось без периодического технического обслуживания.

Напоминаем, что для обеспечения длительной и качественной работы оборудования ему необходимо минимальное ежемесячное обслуживание согласно «Руководству по эксплуатации» и периодическое профилактическое обслуживание.

Профилактическое обслуживание (чистка фильтров и пр.) проводится согласно «Руководству по эксплуатации» и осуществляется непосредственно покупателем оборудования.

Периодическое техническое обслуживание необходимо проводить не реже одного раза в год. Оборудование, вышедшее из строя по причине дефектов, связанных с непроведением техобслуживания в течение гарантийного срока (засорение теплообменников, дренажа и т.д.), не подлежит бесплатному гарантийному ремонту.

Периодическое техническое обслуживание осуществляется организацией, установившей оборудование, или другой уполномоченной организацией. Стоимость технического обслуживания определяется данной организацией. Потребуйте отметку в гарантийном талоне о проведении профилактического технического обслуживания оборудования.

Оборудование полностью скомплектовано, установлено, проверено. Претензий со стороны Покупателя не имеется. Покупателю передано «Руководство по эксплуатации» на русском языке. С изложенной в нем информацией и правилами Покупатель согласен и обязуется их выполнять.

**Подпись покупателя**



<b>наименование оборудования</b>	<b>реквизиты покупателя</b>
<b>серийный номер</b>	<b>адрес покупателя</b>
<b>дата продажи</b>	<b>дата установки</b>
<b>название и юридический адрес продавца</b>	<b>название и юридический адрес установщика</b>
<b>подпись уполномоченного лица (продавца)</b>	<b>подпись установщика</b>
<b>печать продавца</b>	<b>печать установщика</b>

Дата проведения техобслуживания/ремонта	Название и контакты компании, осуществившей техобслуживание/ремонт	Перечень проведенных работ	Подпись мастера. Печать



ISO9001 :2000  
Certificate No.: ce 454



Официальный дилер: