

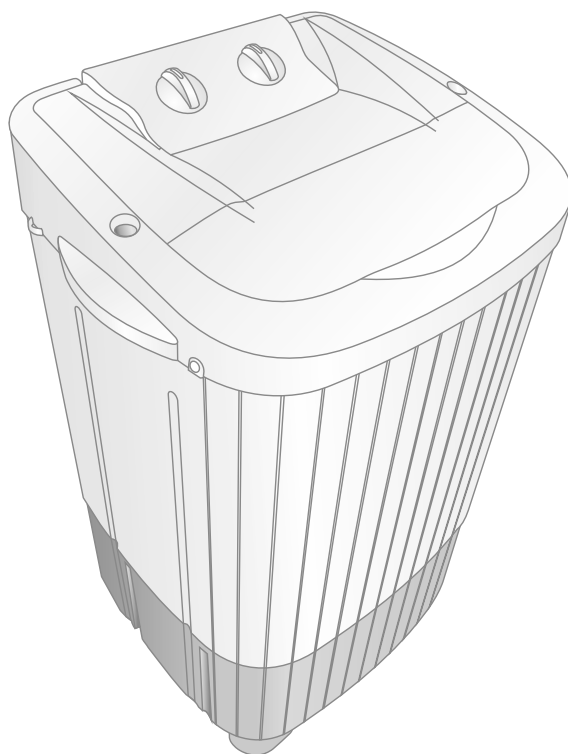

# МАШИНА СТИРАЛЬНАЯ

бытовая полуавтоматическая

**модель: WS-85PE**



## **Руководство по эксплуатации**

## УВАЖАЕМЫЙ ПОКУПАТЕЛЬ!

### БЛАГОДАРИМ ВАС ЗА ВЫБОР НАШЕЙ СТИРАЛЬНОЙ МАШИНЫ!

Прежде чем подключить прибор и приступить к его использованию, просим Вас внимательно ознакомиться с данным Руководством, так как в нем содержатся полезные рекомендации, касающиеся безопасной установки, эксплуатации и обслуживанию стиральной машины, которые помогут Вам использовать ее оптимальным образом.

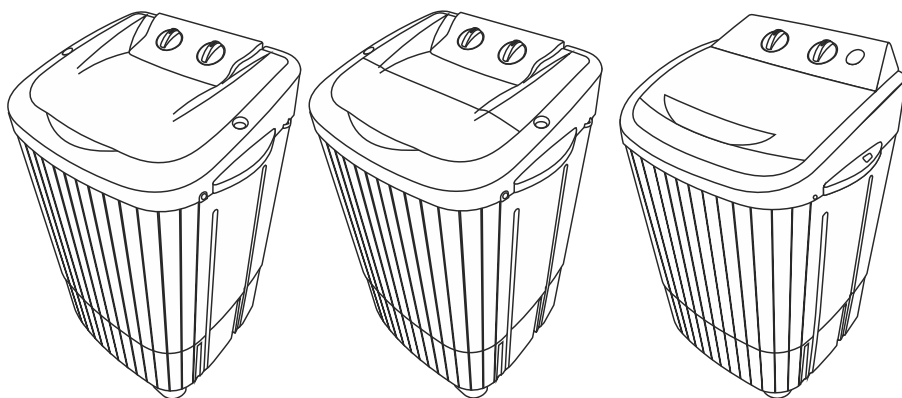

*\*WS-85PE может иметь 3 варианта оформления верхней крышки и панели управления.*

Заводом-изготовителем устанавливается:

- Гарантийный срок эксплуатации изделия - один год.
- Срок службы данного товара - семь лет со дня изготовления.

**СОДЕРЖАНИЕ**

	<i>Номер стр.</i>
<b>1. Назначение, общие указания, ограничения</b>	<b>4</b>
<b>2. Технические данные</b>	<b>5</b>
<b>3. Комплектация</b>	<b>6</b>
<b>4. Правила и условия безопасности, подключение к электросети</b>	<b>6</b>
<b>5. Устройство</b>	<b>8</b>
<b>6. Установка, подготовка к работе</b>	<b>8</b>
<b>7. Панель управления</b>	<b>11</b>
<b>8. Порядок работы</b>	<b>11</b>
<b>9. Техническое обслуживание</b>	<b>14</b>
<b>10. Правила хранения, транспортирования, утилизации</b>	<b>15</b>
<b>11. Возможные неисправности и методы их устранения</b>	<b>15</b>
<b>12. Условия гарантии</b>	<b>16</b>
<b>13. Гарантийный талон</b>	<b>17</b>
<b>14. Список авторизованных сервисных центров</b>	<b>18</b>

## 1

## ОБЩИЕ УКАЗАНИЯ

1. Стиральная машина WS-85PE предназначена исключительно для стирки и полоскания текстильных изделий, на этикетке по уходу которых производителем продекларировано, что они пригодны для машинной стирки.
2. Стиральную машину рекомендуется эксплуатировать при температуре окружающего воздуха от +10°C до +35°C и относительной влажности до 60%. Эксплуатация в диапазоне температур менее +1°C и более +40°C, а также при относительной влажности воздуха более 80% может привести к поломке прибора.
3. Процесс стирки осуществляется за счет механического перемешивания белья в моющем растворе вращающимся лопастным диском (активатором). Бытовые полуавтоматические стиральные машины WS-85PE комплектуются помпой, которая осуществляет слив воды. Также в данной модели реализована функция реверса, предотвращающая закручивание белья в процессе стирки.
4. При покупке стиральной машины обязательно проверьте ее комплектность, отсутствие механических повреждений. Проверьте товарный чек, наличие штампа магазина и даты продажи в гарантийном талоне, сверьте серийные номера указанные на машине и вписанные в гарантийный талон. Попросите продавца проверить работоспособность стиральной машины.

**Примечание:** Производитель оставляет за собой право на внесение незначительных конструктивных изменений в изделие, которые могут быть не отражены в данном Руководстве.



Данное изделие не предназначено для коммерческого и промышленного использования.  
Выполняйте все требования данного Руководства.  
Рисунки, приведенные в данном Руководстве и на упаковке изделия являются схематичными; внешний вид Вашей машины может отличаться.





## 2

## ТЕХНИЧЕСКИЕ ДАННЫЕ

НАИМЕНОВАНИЕ ПОКАЗАТЕЛЯ	ЗНАЧЕНИЕ
Номинальное напряжение, В	220±10
Род тока переменный, частота Гц	50
Номинальная потребляемая мощность, Вт	360
Загрузка сухого белья в бак стирки*, кг	8,5
Загрузка белья для эффективной стирки**, кг	6,5
Класс защиты	I, IP54
Максимальная продолжительность цикла стирки, мин.	15
Вес нетто, кг	18,5
Вес брутто, кг	20
Внешние размеры (шхгхв), мм	530x440x870***
<b>ТУ 5156-001-88820260-2009</b>	

\* **Загрузка белья в бак стирки** - максимальная масса сухого белья из хлопчатобумажной ткани средней плотности, которое может быть размещено в бак стиральной машины для его замачивания или подготовки к стирке.

\*\* **Загрузка белья для эффективной стирки** - максимальная масса сухого белья из хлопчатобумажной ткани, которое может быть эффективно отстирано в стиральной машине. Данная характеристика соответствует параметру **номинальная вместимость** для хлопчатобумажной ткани согласно ГОСТ Р МЭК 60456-2011.

\*\*\*530x440x950мм для модификации со съемной крышкой.

#### Заводы-изготовители (указан на упаковке и на этикетке):

- ООО «Новатек», Россия, 385100, Республика Адыгея, а. Тахтамукай, ул. Братьев Заема, д. 12
  - ООО «Новасиб», Россия, 665821, г. Ангарск, Иркутская обл., квартал 190, строение 1/2
- телефон горячей линии: 8-800-200-46-36, web: [www.re-nova.com](http://www.re-nova.com), e-mail: [info@re-nova.com](mailto:info@re-nova.com)

## 3

## КОМПЛЕКТНОСТЬ

Наименование	Количество
Стиральная машина	1
Шланг наливной	1
Руководство по эксплуатации	1
Коробка упаковочная	1
Фильтр для сбора ворса и пуха	1

**Примечания:**

- Незначительные изменения в комплектации могут быть не отражены в настоящем Руководстве.
- В случае повреждения или отсутствия одного из пунктов комплектации - свяжитесь с продавцом.

## 4

## ТРЕБОВАНИЯ БЕЗОПАСНОСТИ

По типу защиты от поражения электрическим током стиральная машина классифицируется как прибор класса I, конструкция которого обеспечивает невозможность прямого доступа к токоведущим частям и защиту находящихся под напряжением элементов конструкции от воды. Однако, при возникновении некоторых неисправностей, возможно попадание электрического потенциала на доступные для пользователя части корпуса изделия через моющий раствор и остатки влаги. В этом случае немедленно отключите изделие от электросети и обратитесь в сервисный центр.

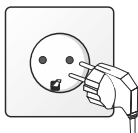

Для обеспечения электробезопасности стиральная машина должна быть подключена к сети электропитания с помощью индивидуальной розетки с заземляющим контактом.



Помните! Безопасность при эксплуатации машины обеспечивается правильным ее подключением к сети электропитания, исправностью заземления и выполнением Вами основных требований в процессе эксплуатации машины, изложенных в настоящем руководстве.

- Категорически запрещается подключение провода заземления корпуса стиральной машины к газопроводным трубам, телефонным линиям, проводам абонентских радиоточек и т. д.
- Получение рекомендаций по способу заземления возможно в ремонтных и сервисных организациях бытовой техники.



Перед подключением стиральной машины к сети электропитания убедитесь, что параметры электросети соответствуют параметрам, указанным на ярлыке, прикрепленном к задней стенке корпуса изделия. Осуществляйте подключение стиральной машины к исправной сети электропитания.

Не беритесь за вилку шнура электропитания мокрыми руками и не касайтесь ими ручек управления машины во избежание поражения электрическим током.

Не допускайте попадания воды на панель управления и заднюю стенку машины. Влага может стать причиной замыкания или поражения электрическим током.

Перед стиркой выньте из карманов одежды все посторонние предметы (монеты, булавки, перочинные ножи и т.п.).

Не используйте для стирки чрезмерно горячую воду (температурой выше 50°C). В противном случае могут деформироваться пластмассовые детали машины.

Не перегружайте стиральную машину чрезмерным количеством белья, чтобы избежать некачественной стирки, образования складок на белье и неправильной работы стиральной машины.

Не стирайте в машине предметы одежды, которые чистились, стирались бензином или другими легковоспламеняемыми веществами.

В процессе стирки не пользуйтесь одновременно отбеливателем, содержащим хлор, и веществами, содержащими аммиак или кислоты (такие как уксус или средство для удаления ржавчины). При соединении этих веществ образуются опасные для здоровья испарения.

Не стирайте вещи из стекловолокна. Частицы стекловолокна могут остаться в машине, прилипнуть к белью и вызвать раздражение кожи.

Во избежание несчастного случая никогда не помещайте руки в бак для стирки во время работы машины.

Не пользуйтесь и не храните вблизи стиральной машины легковоспламеняющиеся жидкости (растворители, керосин, бензин и т.д.). Не добавляйте эти жидкости в воду при стирке.

Перед выполнением любых операций по обслуживанию стиральной машины отключите ее от сети электропитания.

Запрещается эксплуатировать машину с поврежденным шнуром электропитания. Замену шнура электропитания должны осуществлять квалифицированные техники специализированных сервисных центров.

Запрещается производить ремонт, наладку стиральной машины самостоятельно. Ремонт стиральной машины должны осуществлять только квалифицированные техники специализированных сервисных центров, адреса которых Вы можете узнать на страницах 22-23 данного Руководства или на сайте [www.re-nova.com](http://www.re-nova.com).

Запрещается эксплуатация машины детьми.

## 5

## УСТРОЙСТВО

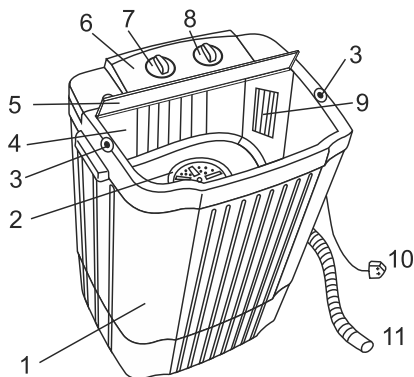

1. Корпус
2. Активатор
3. Налив воды в бак стирки
4. Бак стирки
5. Крышка бака стирки
6. Панель управления
7. Таймер стирки
8. Переключатель режимов стирки
9. Фильтр для сбора ворса и пуха
10. Шнур питания
11. Шланг сливной

Стиральный бак выполнен из прочной пластмассы. В районе фильтра для сбора ворса и пуха нанесена шкала уровней налива воды. Активатор приводится во вращение электродвигателем через ременную передачу. Привод машины состоит из электродвигателя, таймера.

Пуск и остановка привода активатора осуществляется при помощи таймера, ручка которого выведена на панель управления. Сверху на боковых стенках бака (а в некоторых модификациях непосредственно на панели управления) находятся патрубки для подсоединения наливного шланга. На дне бака стирки расположен сливной патрубок со стационарно закрепленным сливным шлангом.

## 6

## ПОДГОТОВКА К РАБОТЕ

## УСТАНОВКА

Распакуйте машину, ознакомьтесь с ее устройством, приведенным в настоящем Руководстве.

При выборе места установки стиральной машины руководствуйтесь следующими правилами:

- не устанавливайте стиральную машину вблизи источников тепла: электро- и газовых плит, печей и радиаторов отопления. Расстояние между ними и машиной должно быть не менее 50 см.
- не устанавливайте стиральную машину в места, где она оказывается под действием прямых солнечных лучей;
- не устанавливайте стиральную машину в места с повышенной влажностью. Высокая влажность может привести к короткому замыканию или стать причиной коррозии металлических частей изделия;
- избегайте таких мест установки стиральной машины, где она может оказаться под воздействием дыма, так как это может стать причиной изменения цвета наружных поверхностей изделия.



- стиральная машина должна быть установлена на твердую ровную поверхность (нельзя устанавливать на ковер или другую мягкую поверхность, так как будут перекрыты вентиляционные отверстия расположенные на дне машины);

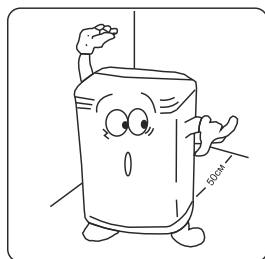
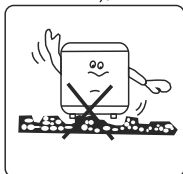
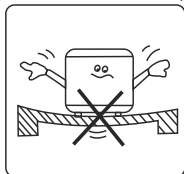
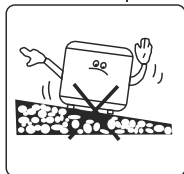

**Примечание:** 1. Если машина установлена на неровную поверхность, то ее работа будет сопровождаться значительной вибрацией и шумом.  
2. Перед использованием новой машины вытрите пыль, скопившуюся во время транспортирования, с внешней и внутренних поверхностей машины.



Стиральную машину, находившуюся на холоде, до подключения к сети электропитания необходимо выдержать не менее четырех часов при комнатной температуре во избежание выхода из строя электрооборудования.

### ПОДСОЕДИНЕНИЕ НАЛИВНОГО ШЛАНГА

Подсоедините один конец наливного шланга к водопроводному крану. Наливной шланг на одном из концов имеет эластичный универсальный переходник, позволяющий подсоединить наливной шланг к большинству видов кранов (как показано на рисунке);

Другой конец наливного шланга вставьте в отверстие для налива воды, расположенное на панели управления стиральной машины (в некоторых модификациях отверстия могут располагаться непосредственно сверху бака стирки с обеих сторон от дверцы. Вы можете подключиться к любому из этих отверстий на выбор).

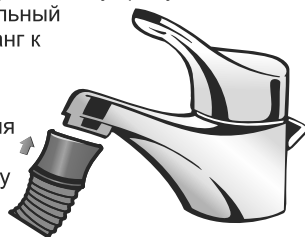

Наливной шланг может не подойти для некоторых типов кранов. В этом случае используйте другой кран или залейте воду при помощи любой подручной емкости.

### СИСТЕМА СЛИВА

Установите сливной шланг на край ванны или раковины обращая внимание на то, чтобы не было перегибов шланга по всей его длине и верхняя его часть располагалась на уровне не более 60 см от пола.

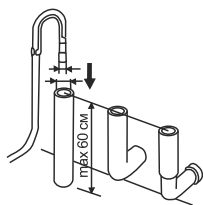
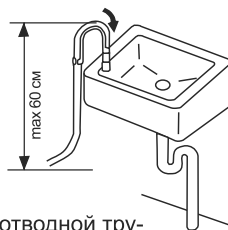

Возможно подсоединение шланга к отводной трубе канализационного стока, имеющей диаметр не менее наружного диаметра шланга и высоту не более 60 см.

**ПОДГОТОВКА, СОРТИРОВКА, ЗАГРУЗКА БЕЛЬЯ**

Наилучший результат при стирке обеспечивается при соблюдении правил пользования стиральной машиной, поэтому преде началом стирки внимательно ознакомьтесь с нижеприведенными рекомендациями:

- Чтобы предметы одежды не сцеплялись друг с другом, закройте застёжки-молнии, кнопки и крючки на одежде. Чтобы не повредить внутренние стенки бака, удалите булавки, пряжки и другие твердые и острые предметы.
- Выньте все содержимое из карманов и выверните их.
- Отогните манжеты и выверните наизнанку синтетические вязаные вещи, чтобы не скатывался ворс.
- Завяжите тесемки и пояса, чтобы они не запутались.
- Обработайте пятна и загрязнения на одежде.
- Разделите белье по типу ткани (хлопчатобумажное и льняное, шерстяное, шелковое и вискозное).
- Разделите белье по степени загрязнения (наиболее загрязненное от наименее).
- Отделите предметы одежды темных цветов от светлых, а также по степени стойкости окраски.
- Укладывайте белье в бак стирки не плотно. Для достижения качественной стирки и для того, чтобы на белье не образовывались складки, белье должно свободно перемещаться в воде.
- Правильно выберите уровень налива воды и должным образом загрузите стиральную машину. Излишняя загрузка и выбор низкого уровня налива воды могут привести к: некачественному отстирыванию; увеличению образования складок на белье; выпадению ворса; более быстрому износу одежды (в результате скатывания ворса).
- Осуществляя загрузку белья, смешивайте вещи большого и маленького размеров. Не рекомендуется загружать в машину только махровые изделия, так как впитывая большое количество воды, они увеличивают расчетный вес стираемого белья. В этом случае необходимо уменьшить загрузку машины.
- Соизмеряйте количество загруженного белья и продолжительность стирки. Если Вы стираете несколько предметов, то для этого потребуется меньше времени.
- Чтобы уменьшить образование складок на одежде, не требующей глажения, и на синтетических вязаных вещах, используйте высокий уровень налива воды. Эти вещи должны иметь больше свободного пространства для перемещения в воде, чем тяжелые вещи (полотенце, джинсы и т.д.).
- При стирке изделий из тканей, требующих бережной обработки (шелка, тонкого нейлона, кружев и пр.), их нужно помещать в защитные мешки, чтобы не допустить их повреждения.
- Для стирки сильно загрязненных вещей используйте специальный режим «активное замачивание».

Режим стирки	Бережный	Обычный	
Тип ткани	Шелк, шерсть	Хлопок, лен	Сильно загрязненное белье
Время стирки	3-5 мин	5-9 мин	9-15 мин



# 7

## ПАНЕЛЬ УПРАВЛЕНИЯ

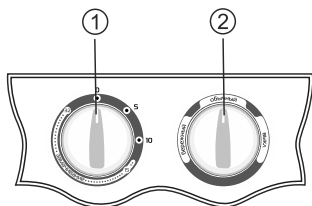

### 1. Таймер стирки

Данным таймером задается время стирки и замачивания. Подробнее о работе данного переключателя ниже.

### 2. Переключатель режимов стирки

Данным переключателем устанавливается один из режимов стирки: ОБЫЧНЫЙ, БЕРЕЖНЫЙ, а также активируется СЛИВ для отвода воды из бака стирки.

### ТАЙМЕР СТИРКИ

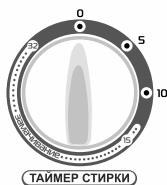

ТАЙМЕР СТИРКИ

Таймер стирки может использоваться для процессов ЗАМАЧИВАНИЯ, СТИРКИ и ПОЛОСКАНИЯ. Можно выбрать следующие комбинации процессов:

- Замачивание+Стирка. Переведите переключатель в зону между 15 и 32 минутами для запуска «активного замачивания»\*. По окончании замачивания будет активирована 15-минутная стирка.
- Стирка/Полоскание. Переведите переключатель в зону до 15-ти минутной отметки.
- В режиме ЗАМАЧИВАНИЕ происходит чередование перемешивания белья и мыльного раствора в течении 1,5 минут и последующих 5 минутных пауз.

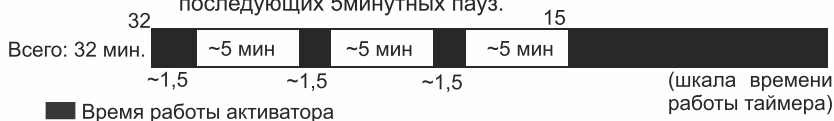

\* Замачивание позволяет добиться лучшего отстирывания наиболее въевшихся загрязнений. Во время «активного замачивания» моющий раствор глубоко проникает в волокна ткани и расщепляет грязь на молекулярном уровне.

# 8

## ПОРЯДОК РАБОТЫ

### ПРОЦЕСС СТИРКИ

- Подсоедините наливной шланг одним концом к водопроводному у крану, вторым - к одному из патрубков на боковинах стиральной машины.
- Сливной шланг установите на край ванны или отводной трубы канализационного стока.

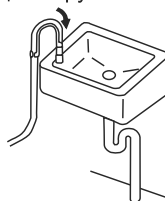
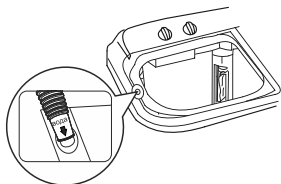

3. Установите необходимый режим работы стирки с помощью ПЕРЕКЛЮЧАТЕЛЯ РЕЖИМОВ в зависимости от типа ткани и загрязнения.
4. Откройте подачу воды и наполните бак для стирки водой до необходимого уровня. Отметки уровня воды расположены на корпусе фильтра для сбора ворса и пуха. Значения уровней налива воды; L - минимальный, H - максимальный.

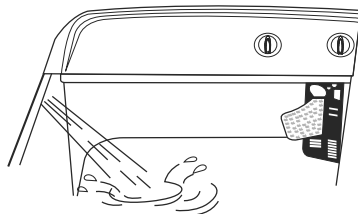

- Температура воды, залитой в бак, не должна превышать 50°C.
- Не нагревайте воду в стиральном баке с помощью кипятильника.

5. Подключите машину к электросети, засыпьте в бак стирки моющее средство (инструкция по применению моющего средства представлена его производителем на упаковке), поверните таймер стирки на 1-2 мин (это позволит равномерно растворить стиральный порошок в воде).

6. Загрузите заранее подготовленное и отсортированное белье в бак стирки, закройте бак крышкой.

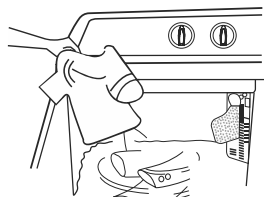
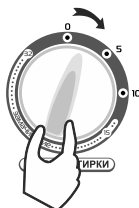
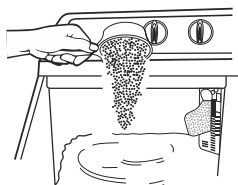

7. Поверните переключатель ТАЙМЕРА СТИРКИ по часовой стрелке для выбора времени стирки или замачивания.

8. По окончании стирки переведите ПЕРЕКЛЮЧАТЕЛЬ РЕЖИМОВ в положение СЛИВ для слива воды.

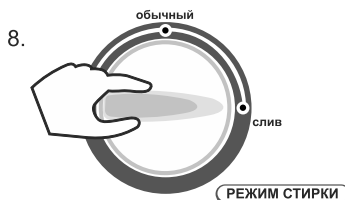
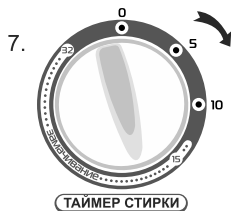

#### ПРИМЕЧАНИЯ:

- По истечении заданного времени стирки таймер автоматически отключит питание электродвигателя.





- Для выключения машины раньше заданного времени поверните ТАЙМЕР СТИРКИ против часовой стрелки до нулевого положения и остановки электродвигателя машины.



Допускается производить подряд не более 4 циклов стирки, после чего необходимо сделать паузу 30 минут во избежание перегрева двигателя.



В процессе стирки возможно выплескивание воды из-под крышки отделения стирки. Это происходит в случае несоответствия количества воды в баке объему загруженного белья. Необходимо либо добавить в бак несколько предметов одежды, либо уменьшить уровень налива воды.

- Для качественной стирки необходимо, чтобы белье постоянно вращалось в баке. Если этого не происходит - удалите 1-2 вещи до становления устойчивого вращения белья в баке. Если какая-либо вещь не отстиралась - нанесите на загрязненное место моющее средство и повторите стирку без увеличения времени.



Для переключения в режим СЛИВ возможно потребуется приложить чуть больше усилий, чем для переключения в другие режимы работы. Это не представляет опасности для прибора и не является дефектом.

### ПРОЦЕСС ПОЛОСКАНИЯ

Процесс полоскания можно начинать во время набора воды в бак стирки. Важно следить, чтобы уровень воды не превысил максимальной отметки.

Перед полосканием белье можно предварительно отжать от мыльного раствора.

1. Установите ПЕРЕКЛЮЧАТЕЛЬ РЕЖИМОВ в положение ОБЫЧНЫЙ.
2. Откройте подачу воды, установите ТАЙМЕР СТИРКИ на 6-8 минут.
3. По достижении максимального уровня налива воды перекройте подачу воды. Продолжайте полоскание еще 2-3 минуты.
4. По окончании стирки переведите ПЕРЕКЛЮЧАТЕЛЬ РЕЖИМОВ в положение СЛИВ для слива воды.

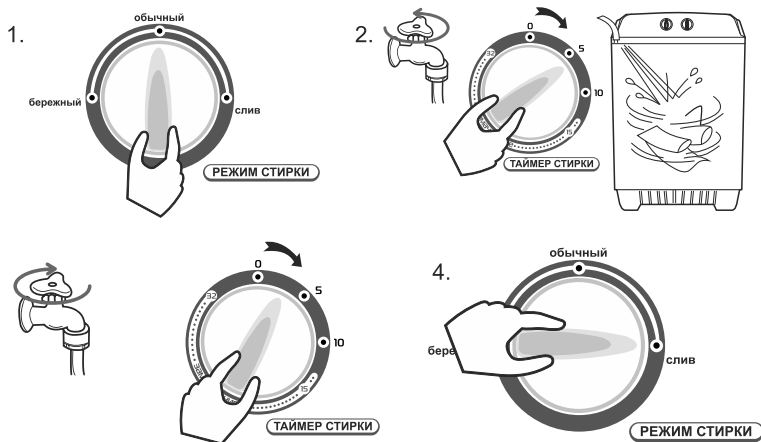

### ОКОНЧАНИЕ ПРОЦЕССА СТИРКИ

По окончании процесса стирки выполните следующие действия:

1. Отключите стиральную машины от сети электропитания.
2. Удалите остатки воды из шлангов, бака для стирки.
3. Почистите фильтр для сбора ворса и пуха.
4. Протрите корпус и панель управления мягкой тканью. На некоторое время бак для стирки оставьте открытыми, чтобы он окончательно высох.

## 9

### ТЕХНИЧЕСКОЕ ОБСЛУЖИВАНИЕ

Правильный уход за стиральной машиной увеличивает срок ее службы. В данном разделе описывается, как правильно и безопасно осуществлять уход за стиральной машиной.

#### ЧИСТКА СТИРАЛЬНОЙ МАШИНЫ

**Наружные поверхности:** смывайте пятна от мощного средства, отбеливателя и других веществ сразу же после их появления с помощью влажной мягкой салфетки и губки.

Периодически протирайте все наружные и внутренние поверхности машины мягкой влажной салфеткой или губкой. Для удаления сильных загрязнений используйте нейтральные моющие средства.



Не используйте для чистки стиральной машины растворители, абразивные чистящие средства, жесткие щетки и т. п. во избежание повреждения пластиковых поверхностей машины.

#### ЧИСТКА ФИЛЬТРА ДЛЯ СБОРА ВОРСА И ПУХА \*

Во время стирки белья в фильтре собирается мусор (ворс, пух и т.д.). Необходимо чистить фильтр сразу же после окончания процесса стирки, пока он не высох, иначе почистить его будет сложнее. Для этого выполните следующие действия:

Потяните фильтр вверх за специальный выступ в верхней части. Произведите чистку фильтра под проточной водой. По окончании промывки вытрите его насухо. Вставьте фильтр нижней частью в посадочное место и опустите его до упора.

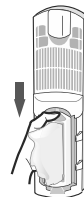
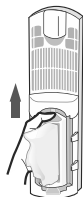



# 10

## ПРАВИЛА ХРАНЕНИЯ И ТРАНСПОРТИРОВАНИЯ

Машина должна храниться в отапливаемом помещении. Температура хранения от 5 до 40 С.

Чтобы подготовить стиральную машину к транспортированию или хранению в холодное время года, выполните следующие действия:

- опустите сливной шланг до уровня пола в подготовленную емкость;
- подключите машину к сети электропитания ;
- включите машину в режим отжима на 1 минуту, чтобы слить остатки воды из бака;
- отключите машину от сети электропитания;
- протрите насухо бак для стирки.

### УТИЛИЗАЦИЯ

**Упаковка.** Для упаковки прибора используются материалы, допускающие 100%-ную вторичную переработку. Удаление материалов должно осуществляться в соответствии с действующими местными нормами. Упаковочный материал (целлофановые пакеты, элементы из полистирола и т.п.) являются потенциальным источником опасности для детей и должны храниться в недоступном для них месте.

**Сдача в утилизацию.** Прибор изготовлен из материалов допускающих повторное использование. Обеспечивая надлежащую утилизацию прибора, потребитель способствует предотвращению возможного негативного воздействия на окружающую среду и здоровье людей. Данный прибор не может удаляться в отходы как бытовой мусор, а должно быть доставлено на специализированный пункт переработки электрических и электронных приборов. При сдаче прибора в утилизацию приведите его в нерабочее состояние, срезав электрический кабель и сняв дверцы так, чтобы дети не могли случайно попасть внутрь прибора

# 11

## ВОЗМОЖНЫЕ НЕИСПРАВНОСТИ И МЕТОДЫ ИХ УСТРАНЕНИЯ

Прочтите, пожалуйста, нижеследующие инструкции по определению и устранению неисправностей перед тем, как обратиться в сервисный центр.

Возможная неисправность	Вероятная причина	Метод устранения
Машина не работает ни в одном из режимов (не стирает, не сливает воду)	Нет напряжения в электросети	Используйте другую розетку
Машина не работает в режиме стирки, но сливает воду	Загружено чрезмерное количество белья	Удалите из бака один или несколько предметов загрузки
Машина не сливает воду, но стирает белье	Сливное отверстие закрыто бельем	Освободите сливное отверстие от посторонних предметов
	Перегнут или пережат сливной шланг	Распрямите (освободите) сливной шланг
	Конец сливного шланга расположен слишком высоко	Опустите конец сливного шланга в менее высокую емкость
Белье в баке стирки перемешивается недостаточно интенсивно	Недостаточный уровень воды в баке стирки	Заполните бак стирки до уровня «максимум»
	Загружено чрезмерное количество белья	Удалите из бака один или несколько предметов загрузки

**Примечание:** Неисправности следует устранять специалистам по гарантийному и техническому обслуживанию. В случае появления других неисправностей не пытайтесь устранить их самостоятельно. Обращайтесь в региональную сервисную организацию.

**УСЛОВИЯ ГАРАНТИИ**

1. Приобретенный Вами прибор имеет гарантийный срок - один год со дня покупки и срок службы - семь лет со дня изготовления.

2. Удовлетворение законных требований потребителя распространяется на приборы, используемые только для личных, семейных, домашних нужд, а также нужд, не связанных с осуществлением предпринимательской деятельности. Использование прибора не по прямому назначению, промышленное использование, а также использование прибора в офисах, предприятиях сферы обслуживания, общественного питания, здравоохранения, просвещения и т.п. не предусмотрено. В случае такого использования изготовителем устанавливается гарантийный срок три месяца, а срок службы изделия - один год.

3. Продавец обязан при Вас заполнить гарантийный талон. В нем не должно быть исправлений и обязательно должна содержаться следующая информация:

- дата продажи, наименование и штамп торговой организации, подпись продавца;
- модель и серийный номер прибора.

4. Обязательно сохраняйте гарантийный талон, кассовый или товарный чек на проданный прибор, квитанцию на услуги по доставке и установке, доработки внутриквартирных коммуникаций, а также любые другие документы, относящиеся к гарантийному или иному техническому обслуживанию прибора.

5. В случае необходимости проверки качества прибора владелец имеет право передать прибор в сервисный центр. В случае вызова мастера для проверки качества прибора, в результате которого выявилось отсутствие недостатка, диагностика и транспортные услуги оплачиваются отдельно по прейскуранту сервисного центра.

6. Любые претензии в части, касающейся вопросов качества прибора рассматриваются только после проверки качества прибора представителем авторизованного сервисного центра.

7. Изготовитель не несет какой-либо ответственности за любой ущерб, нанесенный потребителю, в случае несоблюдения последним требований изготовителя, указанных в данном талоне и Руководстве по эксплуатации.

**Гарантийное обслуживание не производится в следующих случаях:**

1. Несоблюдения требований изготовителя, указанных в гарантийном документе.
2. Несоблюдения правил эксплуатации, указанных в Руководстве по эксплуатации прибора.
3. Несоблюдения правил установки прибора.
4. Отсутствия оригинального гарантийного талона.
5. При отсутствии в гарантийном талоне сведений о дате продажи, наименовании торговой организации, подписи продавца, модели и серийного номера прибора.
6. Внесения любых изменений и исправлений в гарантийный талон.
7. Ремонта не уполномоченными на это лицами, если этот ремонт стал причиной выхода из строя прибора.
8. Разборки прибора, изменения конструкции и других, не предусмотренных Руководством по эксплуатации вмешательств.
9. Необходимости замены перемещаемых вручную пластиковых деталей (крышек, декоративных накладок и т.д.), фильтров и т.п.
10. Неисправностей и повреждений, вызванных экстремальными условиями и действиями непреодолимой силы (пожар, стихийные бедствия и т.п.).
11. Небрежного хранения и/или небрежной транспортировки владельцем, транспортной, торговой или сервисной организацией. В данном случае владельцу следует обратиться с претензией к организации, оказавшей данную услугу.
12. Повреждений (отказов) прибора или нарушения его нормальной работы, вызванных животными или насекомыми.
13. Включения прибора в электрическую сеть с недопустимыми параметрами.
14. Использования прибора в целях, для которых оно не предназначено.

**Изготовитель не принимает претензий на следующие виды неисправностей:**

- механические повреждения (царапины, трещины, сколы);
- потеря товарного вида вследствие воздействия химических веществ;
- попадания во внутренние рабочие объемы посторонних предметов, жидкостей;
- термические и другие подобные повреждения, которые возникли в процессе эксплуатации.



## ГАРАНТИЙНЫЙ ТАЛОН

Тип изделия:	<input type="text"/>
Марка:	<input type="text"/>
Модель:	<input type="text"/>
Серийный номер:	<input type="text"/>
Дата продажи:	<input type="text"/>

### СВЕДЕНИЯ О ПРОДАВЦЕ

Название магазина:	<input type="text"/>
Адрес:	<input type="text"/>
Телефон:	<input type="text"/>

Место для печати продавца

Подпись продавца:

Владелец:	<input type="text"/>
Адрес:	<input type="text"/>
Телефон:	<input type="text"/>

Получение исправного изделия подтверждаю.  
С условиями гарантии ознакомлен и согласен.

Подпись покупателя:

## СПИСОК АВТОРИЗОВАННЫХ СЕРВИСНЫХ ЦЕНТРОВ

Город	Название	Адрес	Телефон
<b>Северо-Западный федеральный округ</b>			
г. Архангельск	«Сервисный Центр «Мир»	163045, ул. Гагарина, 1	Тел.: +7(8182) 275-510, 276-666
г. Великий Новгород	ООО «РемСервис»	ул. Большая Санкт-Петербургская, д. 39, стр. 11	Тел.: +7(8162) 33-21-52, 33-20-43
г. Вологда	«Рембыттехника» ИП Остромский	160019, пр. Чернышевского, 65	Тел.: +7(8172) 54-21-54, 70-03-45
г. Псков	ООО «МедиаТренд» СЦ Мастер групп	ул. Рокоссовского, д. 18	Тел.: +7(8112) 55-71-71, +7(951) 757-71-71
г. Санкт-Петербург	ООО «Электра»	ул. Новаторов, д. 11, лит. А, пом. 17Н	Тел.: +7(812) 372-23-12, 372-23-13
<b>Центральный федеральный округ</b>			
г. Белгород	«Бел-Сервис»	308015, ул. Сумская, д. 22	Тел.: +7(4722) 30-07-22, +7(4722) 25-57-77
г. Брянск	ИП Строило О. В.	241004, пр-т Московский, д. 138А	Тел.: 8-953-2995901, (4832) 699256
г. Воронеж	«Орбита-Сервис»	394030, ул. Донбасская, д. 1 394000, пр. Ленинский, д. 130	Тел.: +7(473) 277-43-29 Тел.: +7(473) 290-88-78
г. Воронеж	ИП Дронов А.Н.	ул. 45 Стрелковой Дивизии, д. 234/2	Тел.: +7(909) 215-34-50
г. Иваново	«Слетст-Сервис»	пр-т Ленина, д. 108, офис 3-2	Тел.: +7(4932) 50-13-28
г. Кострома	«Костроп Сервис Бит»	156002, ул. Федосеева, д. 22 а	Тел.: +7(4942) 300-40-03, 63-97-23
г. Курск	«Первая Сервисная Компания»	305004, ул. Садовая, д. 5	Тел.: +7(4712) 51-45-75
г. Липецк	«Фолимум»	398016, ул. Космонавтов, д. 8	Тел.: +7(4743) 340-713, 353-757
г. Москва	«Голдтехсервис»	ул. Краченко, д. 10	Тел.: +7(499) 131-47-98, 131-12-66, 131-21-61
г. Орел	ИП Выхляев С.М.	302030, ул. 2-я Курская, д. 3	Тел.: +7(4862) 73-41-51
г. Рыбинск	«Техносервис»	152935, ул. Мотостроителей, д. 21	Тел.: +7(4855) 24-31-21, 25-14-88, 22-04-77
г. Рязань	«PRСервис»ООО	390029, ул. Чапаева, д. 48Г	Тел.: +7(4912) 51-01-50, 52-62-50
г. Смоленск	«ПП «ПРАЙС»»	СЦ «ПРЭБИ» ул. 25 Сентября, д. 50	Тел.: +7(4812) 622979, (915) 6455633
г. Тамбов	«ВЕГА ТамбовСервис»	392014, ул. Кивавазе, д. 69	Тел.: +7(4752) 73-94-01
г. Тула	«Рембыттехника»	300045, ул. Кауля, д. 16	Тел.: +7(4872) 37-30-23, 70-21-13
<b>Южный федеральный округ</b>			
г. Аксай	«Nova-Сервис»	г. Аксай, пр. Ленина, д. 43 строение 9	Тел.: +7(863) 210-41-32
г. Аксай	«СССР-Сервис»	ул. Чапаева д. 175	Тел.: +7(899) 635-28-68, +7(928) 296-88-68
г. Анапа	ИП Фаворского А.Ю.	ул. Стахановская, д. 16	Тел.: +7(899) 296-98-03, +7(903) 448-96-68
г. Астрахань	«Хайтек-Сервисный центр»	ул. Тахтентская, д. 135	Тел.: +7(8512) 238-310, 238-311, 238-312
г. Байталь	«Корпорация Зверест»	346880, ул. Комсомольская, д. 72	Тел.: +7(86354) 6-24-24, 5-89-80
г. Волгоград	«МастерКласс»	ул. Елецкая, д. 173	Тел.: +7(8442) 97-50-10
г. Волгоград	ИП Спичина Р.А.	400486, ул. Томская, д. 4а	Тел.: +7(8442) 50-32-38, 56-62-02, +7(917)333-78-80
г. Дербент	«Эксперт+»	361870, ул. Генриха Гасанова, д. 5в	Тел.: 8928-0646768, 8903-4319313
г. Ейск	«АСЦ Техносервис» ИП Насибулин	353680, ул. Пушкина, д. 84	Тел.: +7(86132) 2-11-71, 3-66-02
г. Камышин	«Альфа»	403374, ул. Ленина, д. 6 В	Тел.: +7(8445) 79-17-43
г. Карабулак	«Инттехсервис»	ул. Дзержинского, д. 157	Тел.: +7(8734) 44-42-44
г. Кореновск	ИП Бондаренко А.В.	ул. Пурхкина, д. 2Ц	Тел.: +7(86142) 44-3-59, +7(918) 335-88-85
г. Краснодар	«Югант-сервис»	ул. Сормовская, д. 7/8	Тел.: +7(965) 45-67-333
г. Краснодар	«БАТ-Сервис»	ул. Белозерная, д. 1/1	Тел.: +7(961) 5019222, (918)1020010
г. Майкоп	«Рембыттехника»	385000, ул. Курганная, д. 328	Тел.: +7(8772) 53-13-20, 53-06-39
г. Махачкала	«Саида-Сервис» ИП Джабраилов	ул. Орджикидзе, д. 153	Тел.: +7(928) 989-56-34, +7(989) 669-48-99
г. Минеральные Воды	КМБ Сервис	357201, ул. Комсомольская, д. 1	Тел.: 8-928-0110543
г. Мурманск	ООО «Инттехсервис»	ул. Московская, д. 5, 2-й, 3 оф.	Тел.: +7(984) 994-31-38
г. Новошахтинск	ИП Яковлев Д.Д.	346900, ул. Базарная, д. 24 а	Тел.: +7(86369) 3-74-75
г. Пятигорск	ИП Остроушко Л.В.	Кисловодское шоссе, д. 22	Тел.: +7(9793) 31-96-67
г. Ростов-на-Дону	«Мастер»	344065, ул. 50 лет Ростсельмаша, д. 1	Тел.: +7(863) 219-21-12 8-800-100-21-52
г. Севастополь	СП «Диадема» ИП Елисеева А.Ю.	ул. Пожарова, д. 26Б	Тел.: +7(8692) 55-56-46, 45-36-99
г. Симферополь	«НКЦ-Центр»	ул. Некрасова, д. 17/1	Тел.: +7(3652) 54-45-73, 52-27-71
г. Ставрополь	«Техно-сервис»	ул. 7-я Промышленная, д. 6	Тел.: +7(8652) 39-30-30
г. Черкесск, КЧР	«Кавказ-Сервис» ИП Эдиев А.Х.	ул. Балаханова, д. 71	Тел.: +7(928) 3852242 (21)
<b>Приволжский федеральный округ</b>			
г. Бузулуksан	ИП Покручина В.И.	с. Михайловка, пер. Сиреневый, д. 2	Тел.: +7(35352) 3-76-30, +7(35352) 3-23-98
г. Бузулук	«Юг-Сервис»	461040, ул. Суворова, д. 36	Тел.: +7(35342) 9-16-45, 4-41-79, 5-57-74
г. Ижевск	«Арус-Сервис»	426010, ул. Азина, д. 4	Тел.: +7(3412) 30-83-07, 61-54-44, 71-98-00
г. Ижевск	ООО «Радуга»	ул. Пушкинская, д. 136А, оф. 9	Тел.: +7(3412) 90-44-65
г. Йошкар-Ола	«ПолиТон»	424007, ул. Строителей, д. 54А	Тел.: +7(8362) 45-00-45, 66-06-61
г. Казань	СЦ«Ремонт и сервис»	ул. Луговая, д. 1	Тел.: +7(843) 239-02-12
г. Казань	«Элнет»	пр-т Ибрагимова, д. 32/20	Тел.: +7(843) 240-64-94
г. Канаш, р. Чувашия	ИП Дмитриев Ю.С.	429330, ул. Полевая, д. 20	Тел.: +7(88363) 4-16-19
г. Киров	«Кавадрат Сервис»	610046, Хлебозаводский проезд, д. 3	Тел. +7 (8332) 754-555
г. Нижний Новгород	«Гарант-Сервис»	603146, ул. Заварская, д. 18	Тел.: +7(831) 412-36-01, 416-31-41, 416-31-51
г. Оренбург	«Тико-Сервис»	460000, ул. Комсомольская, д. 16	Тел.: +7(3532) 58-62-13, 77-67-64, 78-15-82
г. Оренбург	ИП Билин Т.В.	ул. Комсомольская, д. 4	Тел.: +7(3532) 39-61-66, +7(905) 196-24-74
г. Орск	«АйсБит-сервис плюс»	ул. Батульская, д. 25	Тел.: +7(3537) 351-318, 372-383
г. Пенза	«Орбита-Сервис»	440061, ул. Мирская, д. 17	Тел.: +7(842) 940-445, 49-70-87
г. Пермь	«Сатурн-Сервис»	ул. Екатеринбургская, д. 120	Тел.: +7(342) 259-66-59
г. Самара	ИП Демьянов А.Н.	433011, ул. Енисейская, д. 52 оф. 8	Тел.: +7(846) 931-85-46
г. Самара	ООО «Инжиниринг Плюс»	ул. Губанова, д. 26, кв. 31	Тел.: +7(846) 279-99-29, +7(927) 892-23-59
г. Саратов	«Транссервис-Саратов»	ул. Большая Садовая, д. 95	Тел.: +7(8452) 52-84-58, 52-84-72
г. Саратв	ИП Куришова	ул. Сергеева, д. 25	Тел.: +7(831) 915-61-66, +7(905) 196-24-74
г. Сыктывкар	«Радуга»	ул. Степана Разина, д. 28	Тел.: +7(8464) 98-40-92
г. Ульяновск	«Новый мир-Сервис»	432063, 2-й переулок Кирова, д. 3	Тел.: +7(8422) 72-45-22, 32-44-99
г. Уфа	«Бирюза-Сервис»	ул. Королева, д. 6/1	Тел.: +7(347) 236-57-07
г. Уфа	ИП Волжанн	ул. Менделеева, д. 153	Тел.: +7(347) 279-90-70
г. Уфа	ООО «Космо-трейд»	ул. Дмитрия Донского, д. 1/2	Тел.: +7(987) 248-67-19



Город	Название	Адрес	Телефон
<b>Уральский федеральный округ</b>			
г. Артемовск	«Мастер» ИП Денисенкова М.Л.	ул. Куйбышева, д. 2А	Тел.: +7(3483) 2-46-65
г. Екатеринбург	«Санд-Сервис»	ул. Донская, д. 31	Тел.: +7(343) 225-74-05, 379-29-74
г. Екатеринбург	«Мастер Е»	ул. Техническая, д. 34	Тел.: +7(343) 219-25-22
г. Екатеринбург	СЦ «Мастер», ИП Денисенкова М.Л.	ул. Победы, д. 45-18	Тел.: +7(922) 207-61-02
г. Ишим	ИП Черногор А.А.	627754, ул. М. Садовая, 207 а	Тел.: +7(34551) 76-474, 505-11
г. Курган	«СМС-Сервис» ИП Мухин А.Б.	640023, 6а мир., д. 11, оф. 10	Тел.: +7(3522) 47-27-25
г. Тюмень	«Канифоль»	625018, ул. Николая Зелинского, д. 24	Тел.: +7(3452) 60-56-60
г. Челябинск	«Рембытехника»	454008, ул. Производственная, д. 8 Б	Тел.: +7(351) 23-93-933, 23-93-934
г. Магнитогорск	«Электрон-Холод»	455037, пр. Ленина, д. 98/1	Тел.: +7(3519)352474, 422216
г. Шадринск	ИП Шаньгина Н.В.	641870, ул. Свердловая, д. 107	Тел.: +7(35253) 35-3-32
<b>Сибирский федеральный округ</b>			
г. Абакан	«Нотейб»	пр. Дружбы Народов, д. 29	Тел.: +7(9632)01-53-12
г. Ангарск	«Новасиб»	290 квартал, строение 1/2	Тел.: +7(983)448-37-67
г. Барнаул	«Китекс»	ул. Власовская, д. 49/А корп.Ж	Тел.: +7(3852) 31-99-12
г. Иркутск	«Альфа-Сервис»	644007, пер. Молча, д. 1 а	Тел.: +7(3952) 79-91-50
г. Иркутск	«Профи Сервис»	ул. Карла Маркса, д. 39/8	Тел.: +7(950) 102-06-94
г. Канск, Красноярск кр.	«Электроника плюс»	663614, ул. Яковенко, д. 74	Тел.: +7(39161) 2-33-52, 3-87-90
г. Куйбышев, Новосибир. об.	«Техно-Сервис»	632885, ул. Гуляева, д. 116	Тел.: +7(383) 62-67-64, 8(913)455-96-44
г. Кемерово	«Коммон»	650001, ул. Потемкина, д. 8	Тел.: +7(3842) 25-50-12
г. Кемерово	«МастерЪ»	650024, ул. В. Волошиной, д. 4	Тел.: +7(3842) 38-19-43
г. Красноярск	«Город мастеров»	660018, ул. Высотная, д. 9г	Тел.: +7(3912) 05-47-47 доб. 105, 106
г. Новокузнецк	«СибСервис»	654066, ул. Гайдина, д. 18	Тел.: +7(904) 987-99-62
г. Новосибирск	«Корамикс»	ул. Воинская, д. 63/3	Тел.: +7(383)210-59-49
г. Новосибирск	«К-техника»	630015, ул. Королева, д. 17 а	Тел.: +7(383) 334-05-30
г. Новосибирск	«Рембытехника»	ул. Фабричная, д. 16	Тел.: +7(383) 255-25-65
г. Омск	«Гарантийная Мастерская»	644001, ул. Б. Хмельницкого, д. 130	Тел.: +7(3812) 36-42-02
г. Омск	«Сервисный Центр «ТЕХНО»	ул. Запорожская, д. 1	Тел.: +7(3812) 30-80-01
г. Томск	«ГлавБытСервис»	634021, ул. Некрасова, д. 12	Тел.: +7(3822) 26-68-65, 26-64-62
г. Улан-Удэ	«Морозыч»	670000, пр. Строителей, д. 72	Тел.: +7(3012) 573-110, 244-123
г. Улан-Удэ	«Электроник»	ул. Тракторная, д. 14	Тел.: +7(3012) 55-74-45
г. Улан-Удэ	«СТ-Сервис»	пр. Автомобилистов, д. 5	Тел.: +7(3012) 29-77-99
г. Усть-Илимск	ИП Орлов	ул. Мира, д. 5, кв. 2	Тел.: +7(39535) 65-2-24
г. Чита	«Юникс»	ул. Шилова, д. 100	Тел.: +7(3022) 32-55-00
г. Чита	ИП Жарков А.А.	ул. Смоленская, д. 108	Тел.: +7(924) 509-09-71
<b>Дальневосточный федеральный округ</b>			
г. Арсеньев	ИП Никитин А.В.	ул. Вокзальная, д. 57	Тел.: +7(4236)13-34-52, 13-34-53
г. Белгородск	«РембыТехСервис»	676850, ул. Ленина, д. 43	Тел.: +7(914) 390-22-16
г. Благовещенск	«Технополис-Сервис»	ул. Чайковского, д. 7	Тел.: +7(4162) 380-260, 30-00-46, 53-49-45
г. Благовещенск	«Домовенок»	ул. Воронкова, д. 21	Тел.: +7(4162) 21-27-23
г. Владивосток	«Гран-Прим-Сервис»	ул. Пушкинская, д. 48	Тел.: +7(4232) 26-80-25, 26-51-48
г. Комсомольск-на-Амуре	«Гамбит»	681035, ул. Ленина, д. 76/3	Тел.: +7(4217) 59-56-51
г. Находка	«21 век»	692900, ул. Молодежная, д. 9	Тел.: +7(4236) 62-06-70
г. Петропавловск-Камчатский	ООО «ГарантКонтракт»	ул. Вагутина, д. 1А, к. 1	Тел.: +7(900) 686-86-99, +7(908) 495-11-99
г. Уссурийск	«Техносервис»	692519, ул. Советская, д. 96	Тел.: +7(4234) 33-51-80
г. Хабаровск	«Энка Техника»	680007, ул. Волочевская, д. 8	Тел.: +7(4212) 23-33-33
<b>Беларусь</b>			
г. Брест	ОДО «Лебедь»	ул. Гоголя, д. 82	Тел.: (0162) 21-37-06
г. Витебск	ОДО «ВитбытСервис»	ул. Лаза, д. 107	Тел.: (0212) 57-64-79
г. Гомель	ЧПУП «Техносервис»	ул. Гагарина, д. 20-1	Тел.: (0232) 74-80-71
г. Гродно	ООО «ОТЦ «Гарант»	ул. Вульфовская, д. 88/1	Тел.: (0153) 77-04-57
г. Минск	ИП Храмченко Г.Н.	ул. Бурдуйного, д. 45-216	Тел.: (017) 254-66-52
г. Могилев	ООО «ЭПСИ Могилев»	пер. Коммунистический, д.6	Тел.: (0222) 28-00-88
<b>Казахстан</b>			
г. Актау	ИП Сергеев Илья Евгеньевич	мкрн. 14, д. 12, кв. 107	Тел.: +7(7292) 333-869, +77-014-140-021
г. Актобе	ТОО «Каравелла Сервис»	ул. Макаренка, д. 7А	Тел.: +7(7132) 957-803, 924-946
г. Алматы	ТОО «Компания Гарант Сервис Центр»	ул. Макаганова (уг. ул. Баишева), д. 33/2	Тел.: +7(727) 327-114-63, 397-44-25
г. Астана	ТОО «Аскоп-7»	мкрн. 3, д. 14	Тел.: +7(7172) 352-281, 351-254
г. Астана	ТОО «Мента-Сервис Астана»	пр. Московская, д. 6	Тел.: +7(7172) 303-898, 303-788
г. Атырау	ТОО «РембыТехника»	пр. Азаттық, д. 66	Тел.: +7(7122) 252-101, +77-015-136-235
г. Атырау	ТОО «Аскоп-7»	ул. Атамбаева, д. 20	Тел.: +7(7122) 970-246, 970-247
г. Балхаш	ИП Сламбеков Болатхан Отарханович	ул. Сатпаева, д. 20	Тел.: +7(71038) 47-740, 54-444
г. Караганда	ИП Елдибаев «СЦ Медитон»	ул. Луговая, д. 108/1	Тел.: +7(7212) 773-705, 773-759
г. Кокшетау	ТОО «Промавтомастик»	ул. Суворова, д. 33	Тел.: +7(7162) 240-570
г. Костанай	ТОО «Нода-Трейдинг»	ул. Павлова, д. 50	Тел.: +7(7142) 500-325
г. Костанай	ИП Семёнова В.Н.	ул. Абая, д. 316а	Тел.: +7(7142) 212-480
г. Оскемен	ТОО «ПромБытСервис»	пр. Независимости, д. 83/1	Тел.: +7(7232) 774-412
г. Оскемен	ИП Ананин Олег, СЦ «М-Техникс»	ул. Астана, д. 34	Тел.: +7(7232) 763-298, 762-463
г. Петропавловск	ТОО «Fresh Products»	ул. Жабаева, д. 151	Тел.: +7(7112) 625-242, +777-243-56-64
г. Павлодар	ИП Тыштыбаев Т.Х.	ул. Абая, д. 274а	Тел.: +7(7182) 344-015, 417-743
г. Семей	ТОО «СЦ Алби»	ул. Дулатова, д. 168	Тел.: +7(7222) 565-957
г. Семей	ИП Герасимова Аюлпа Владимировна	пр. Мухоморова, д. 85	Тел.: +7(7222) 540-273, 540-281
г. Тараз	ИП Михальчук	ул. Топе бө, д. 51	Тел.: +7(7262) 451-356, 8-701-313-45-87
г. Тараз	ИП Давришвили Гулиазар «Grand Service»	пр. Жамбыла, д. 116	Тел.: +7(7262) 454-584
г. Уральск	ТОО «AV Service»	пр. Абулхайр Хана, д. 51	Тел.: +7(7112) 939-989, 939-949, 939-929
г. Уральск	ТОО «Аскоп-7»	пр. Евразия, д. 110	Тел.: +7(7112) 543-235, 239-609
г. Шымкент	ТОО «Аскоп-7»	б-р. Кунаева, д. 37а	Тел.: +7(7252) 302-991, 210-157
г. Экибастуз	ТОО «Электрон Сервис Центр»	ул. Строительная, д. 34	Тел.: +7(7187) 222-223, 343-635

\* актуальный список авторизованных сервисных центров на [www.re-nova.com](http://www.re-nova.com)

EAC

**Интернет-магазин  
оригинальных запасных частей  
к полуавтоматическим стиральным машинам  
SHOP.RE-NOVA.COM**

Телефон горячей линии: 8-800-200-46-36 [www.re-nova.com](http://www.re-nova.com)

Сделано в России

Производитель:

ООО «НОВАТЕК», 385100, Республика Адыгея, а. Тахтамукай, ул. Братьев Заема, д. 12

или

ООО «НОВАСИБ», 665821, Иркутская область, г. Ангарск, квартал 290, строение 1/2

**TM.by**  
ONLINE STORE

<https://tm.by>  
Интернет-магазин