



Круглые каналные вентиляторы VENT ECOWATT комплектуются высокоэффективными электрокоммутируемыми двигателями и крыльчатками с загнутыми назад лопатками.

Применение электродвигателей постоянного тока позволяют снизить потребление энергии при неизменно высокой производительности вентилятора.

Вентиляторы оснащаются всей необходимой электроникой для прямого подключения к сети переменного тока.

Корпуса вентиляторов герметичные, изготовлены из оцинкованной листовой стали и окрашены черной полиэфирной краской.

Вентиляторы могут устанавливаться в любом положении и предназначены для работы при температуре воздуха от -20°C до +40°C.

Электродвигатели

Класс защиты IP44, встроенная защита от перегрева.

Параметры электропитания:

1ф - 230 В - 50 Гц

Скорость вентиляторов регулируется в диапазоне от 10% до 100% при помощи потенциометра, расположенного в клеммной коробке или при помощи внешнего потенциометра REB-ECOWATT (опция). Кроме того, вентиляторы имеют контакты для подключения внешнего управляющего сигнала 0-10В.



ecotechnology



Монтажный кронштейн

Поставляется в стандартной комплектации с вентиляторами от 100 до 315 типоразмера.



Модели 355 и 400.

ТЕХНИЧЕСКИЕ ХАРАКТЕРИСТИКИ

| Модель | Управляющий сигнал (В) | Частота вращения (об/мин) | Макс. потр. мощность (Вт) | Ток (А) | Макс. расх. воздуха (м³/ч) | Уровень звукового давления* (дБ(А)) | | | Вес (кг) |
|------------------|------------------------|---------------------------|---------------------------|---------|----------------------------|-------------------------------------|-------------|-----------|----------|
| | | | | | | На входе | К окружению | На выходе | |
| VENT-100 ECOWATT | 10 | 2810 | 61 | 0,40 | 300 | 50 | 41 | 48 | 4,0 |
| | 8 | 2325 | 41 | 0,30 | 250 | 47 | 38 | 43 | |
| | 6 | 1790 | 22 | 0,20 | 200 | 38 | 34 | 38 | |
| | 4 | 1310 | 12 | 0,10 | 150 | 31 | 29 | 31 | |
| VENT-125 ECOWATT | 10 | 2800 | 65 | 0,50 | 380 | 50 | 41 | 48 | 4,0 |
| | 8 | 2330 | 46 | 0,30 | 330 | 46 | 38 | 44 | |
| | 6 | 1780 | 24 | 0,20 | 250 | 40 | 35 | 38 | |
| | 4 | 1275 | 12 | 0,10 | 180 | 32 | 29 | 31 | |
| VENT-150 ECOWATT | 10 | 2910 | 115 | 0,80 | 660 | 57 | 38 | 55 | 5,0 |
| | 8 | 1550 | 80 | 0,60 | 580 | 54 | 38 | 52 | |
| | 6 | 1910 | 36 | 0,30 | 420 | 47 | 34 | 44 | |
| | 4 | 1360 | 16 | 0,10 | 300 | 37 | 24 | 35 | |
| VENT-160 ECOWATT | 10 | 2860 | 109 | 0,80 | 710 | 56 | 37 | 55 | 5,0 |
| | 8 | 2430 | 70 | 0,50 | 590 | 53 | 40 | 52 | |
| | 6 | 1860 | 34 | 0,30 | 450 | 46 | 33 | 44 | |
| | 4 | 1330 | 16 | 0,10 | 320 | 37 | 28 | 36 | |
| VENT-200 ECOWATT | 10 | 2580 | 136 | 0,90 | 920 | 54 | 35 | 54 | 5,0 |
| | 8 | 2260 | 92 | 0,70 | 800 | 49 | 32 | 50 | |
| | 6 | 1750 | 46 | 0,30 | 630 | 43 | 28 | 44 | |
| | 4 | 1300 | 22 | 0,20 | 450 | 36 | 24 | 36 | |
| VENT-250 ECOWATT | 10 | 2580 | 137 | 0,90 | 1030 | 56 | 39 | 57 | 6,0 |
| | 8 | 2210 | 87 | 0,60 | 880 | 52 | 35 | 54 | |
| | 6 | 1740 | 45 | 0,30 | 700 | 45 | 29 | 49 | |
| | 4 | 1280 | 22 | 0,20 | 520 | 39 | 24 | 49 | |
| VENT-315 ECOWATT | 10 | 2160 | 184 | 1,20 | 1440 | 57 | 41 | 58 | 8,0 |
| | 8 | 1940 | 136 | 0,90 | 1300 | 54 | 39 | 56 | |
| | 6 | 1590 | 76 | 0,50 | 1040 | 49 | 35 | 50 | |
| | 4 | 1190 | 35 | 0,20 | 790 | 42 | 28 | 44 | |
| VENT-355 ECOWATT | 10 | 1410 | 248 | 1,00 | 2620 | 53 | 43 | 55 | 17,0 |
| | 8 | 1260 | 178 | 0,80 | 2310 | 50 | 39 | 52 | |
| | 6 | 1060 | 109 | 0,50 | 1940 | 47 | 36 | 48 | |
| | 4 | 860 | 63 | 0,30 | 1590 | 43 | 32 | 43 | |
| VENT-400 ECOWATT | 10 | 1400 | 376 | 1,60 | 3390 | 55 | 44 | 58 | 22,0 |
| | 8 | 1240 | 266 | 1,10 | 3000 | 52 | 42 | 54 | |
| | 6 | 1050 | 162 | 0,70 | 2530 | 47 | 37 | 49 | |
| | 4 | 870 | 96 | 0,40 | 2070 | 41 | 33 | 43 | |

* Уровень звукового давления измерен на расстоянии 3 м от вентилятора, в свободном пространстве, во 2, 5, 8 и 11 точках рабочей характеристики.

РАЗМЕРЫ (мм)

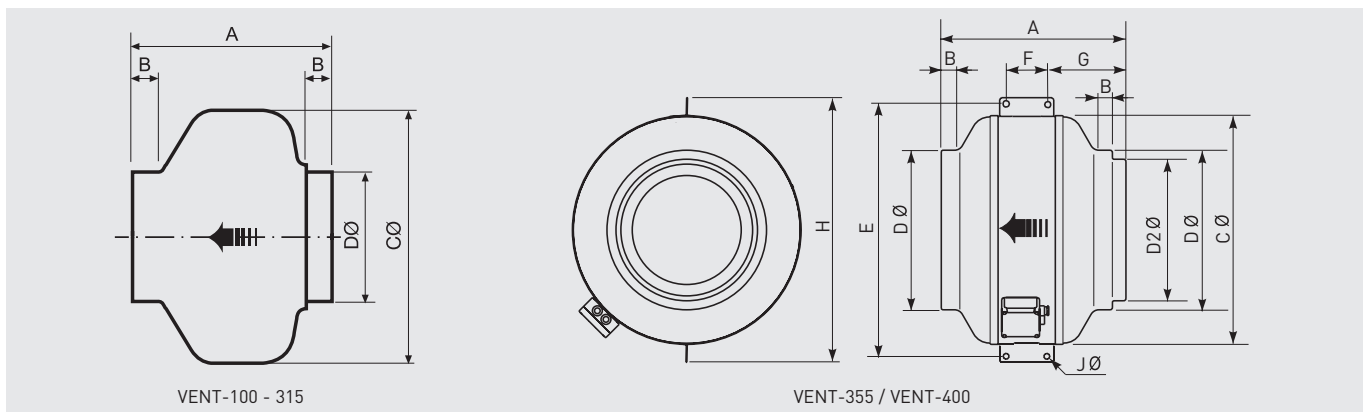

| Модель | A | B | C | D | D2 | E | F | G | H | J |
|------------------|-----|----|-----|-----|-----|-----|-----|-----|-----|----|
| VENT-100 ECOWATT | 251 | 23 | 243 | 98 | - | - | - | - | - | - |
| VENT-125 ECOWATT | 253 | 27 | 243 | 123 | - | - | - | - | - | - |
| VENT-150 ECOWATT | 214 | 24 | 333 | 147 | - | - | - | - | - | - |
| VENT-160 ECOWATT | 222 | 28 | 333 | 157 | - | - | - | - | - | - |
| VENT-200 ECOWATT | 223 | 25 | 333 | 198 | - | - | - | - | - | - |
| VENT-250 ECOWATT | 206 | 27 | 333 | 248 | - | - | - | - | - | - |
| VENT-315 ECOWATT | 230 | 25 | 401 | 312 | - | - | - | - | - | - |
| VENT-355 ECOWATT | 410 | 25 | 508 | 354 | 314 | 410 | 100 | 170 | 587 | 11 |
| VENT-400 ECOWATT | 441 | 25 | 568 | 399 | 354 | 441 | 100 | 185 | 647 | 11 |

РАБОЧИЕ ХАРАКТЕРИСТИКИ - АКУСТИЧЕСКИЕ ХАРАКТЕРИСТИКИ

- q_v : расход воздуха в м³/ч.
- p_{sf} : статическое давление в Па.
- P: потребляемая мощность в Вт.
- SFP: Удельная мощность вентилятора (Вт/м³/с) (синие кривые).
- Данные приведены в соответствии со стандартами ISO 5801 и AMCA 210-99.

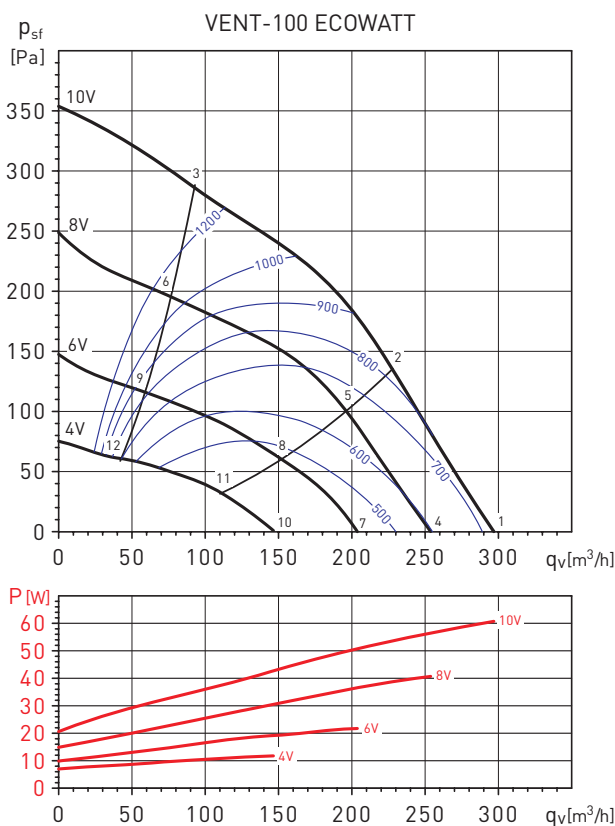

| Рабочая точка | 63 | 125 | 250 | 500 | 1000 | 2000 | 4000 | 8000 | LwA | |
|---------------|-------------|-----|-----|-----|------|------|------|------|-----|----|
| 1 | На входе | 42 | 53 | 62 | 65 | 68 | 63 | 53 | 44 | 71 |
| | На выходе | 41 | 52 | 67 | 64 | 61 | 63 | 54 | 46 | 71 |
| | К окружению | 38 | 52 | 59 | 54 | 57 | 56 | 42 | 37 | 63 |
| 2 | На входе | 39 | 48 | 58 | 64 | 67 | 62 | 52 | 44 | 70 |
| | На выходе | 38 | 47 | 61 | 62 | 60 | 62 | 51 | 40 | 68 |
| | К окружению | 35 | 47 | 55 | 53 | 56 | 56 | 41 | 27 | 61 |
| 3 | На входе | 10 | 46 | 56 | 63 | 65 | 60 | 53 | 48 | 68 |
| | На выходе | 10 | 46 | 56 | 62 | 58 | 59 | 49 | 39 | 65 |
| | К окружению | 26 | 45 | 53 | 52 | 54 | 53 | 42 | 31 | 59 |
| 4 | На входе | 40 | 50 | 59 | 63 | 65 | 59 | 50 | 40 | 68 |
| | На выходе | 38 | 47 | 63 | 60 | 56 | 57 | 49 | 39 | 66 |
| | К окружению | 33 | 47 | 55 | 49 | 55 | 54 | 37 | 24 | 60 |
| 5 | На входе | 36 | 45 | 55 | 63 | 63 | 57 | 48 | 40 | 67 |
| | На выходе | 33 | 42 | 57 | 60 | 54 | 55 | 44 | 33 | 63 |
| | К окружению | 29 | 42 | 51 | 50 | 53 | 52 | 35 | 23 | 58 |
| 6 | На входе | 29 | 40 | 56 | 62 | 60 | 55 | 49 | 43 | 66 |
| | На выходе | 27 | 42 | 52 | 58 | 51 | 52 | 42 | 33 | 61 |
| | К окружению | 22 | 37 | 52 | 49 | 51 | 50 | 36 | 26 | 57 |
| 7 | На входе | 35 | 42 | 52 | 55 | 56 | 50 | 39 | 29 | 60 |
| | На выходе | 42 | 50 | 56 | 54 | 50 | 49 | 40 | 29 | 60 |
| | К окружению | 37 | 42 | 52 | 50 | 50 | 44 | 27 | 20 | 56 |
| 8 | На входе | 32 | 41 | 50 | 54 | 54 | 48 | 38 | 30 | 58 |
| | На выходе | 42 | 50 | 53 | 53 | 48 | 47 | 35 | 25 | 58 |
| | К окружению | 34 | 40 | 50 | 49 | 48 | 42 | 25 | 21 | 54 |
| 9 | На входе | 29 | 40 | 49 | 52 | 51 | 46 | 39 | 32 | 56 |
| | На выходе | 42 | 50 | 49 | 50 | 46 | 45 | 32 | 25 | 56 |
| | К окружению | 32 | 39 | 49 | 47 | 44 | 41 | 27 | 23 | 52 |
| 10 | На входе | 31 | 38 | 45 | 47 | 49 | 40 | 28 | 23 | 52 |
| | На выходе | 30 | 44 | 48 | 47 | 44 | 40 | 28 | 23 | 52 |
| | К окружению | 36 | 36 | 45 | 44 | 42 | 37 | 25 | 23 | 49 |
| 11 | На входе | 29 | 38 | 45 | 46 | 48 | 39 | 28 | 24 | 51 |
| | На выходе | 29 | 45 | 45 | 46 | 43 | 39 | 25 | 23 | 51 |
| | К окружению | 34 | 36 | 45 | 43 | 41 | 36 | 25 | 23 | 49 |
| 12 | На входе | 21 | 36 | 43 | 43 | 46 | 40 | 29 | 24 | 50 |
| | На выходе | 28 | 42 | 43 | 44 | 42 | 39 | 25 | 23 | 49 |
| | К окружению | 26 | 34 | 43 | 40 | 39 | 37 | 26 | 23 | 47 |

РАБОЧИЕ ХАРАКТЕРИСТИКИ - АКУСТИЧЕСКИЕ ХАРАКТЕРИСТИКИ

- q_v : расход воздуха в м³/ч.
- p_{sf} : статическое давление в Па.
- P: потребляемая мощность в Вт.
- SFP: Удельная мощность вентилятора (Вт/м³/с) (синие кривые).
- Данные приведены в соответствии со стандартами ISO 5801 и AMCA 210-99.

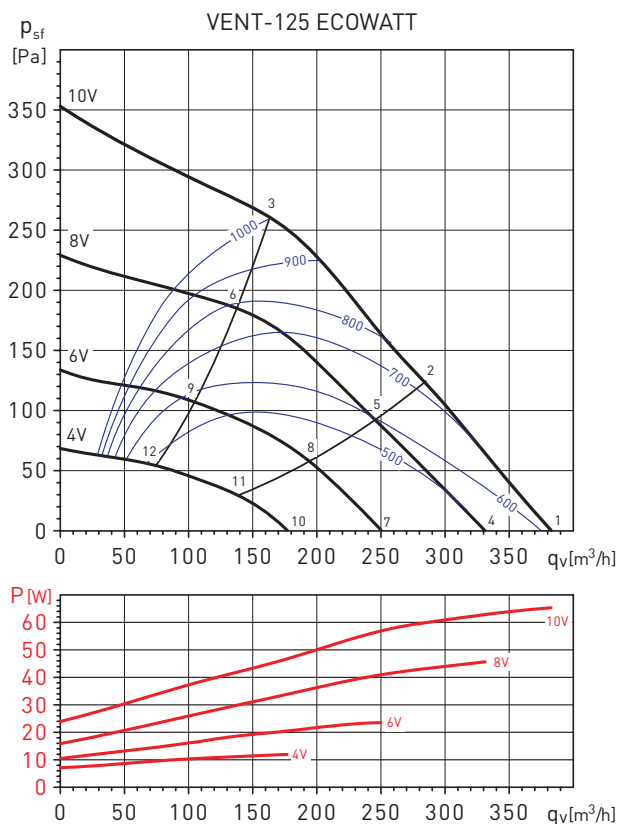

| Рабочая точка | | 63 | 125 | 250 | 500 | 1000 | 2000 | 4000 | 8000 | LwA |
|---------------|-------------|----|-----|-----|-----|------|------|------|------|-----|
| 1 | На входе | 39 | 48 | 60 | 66 | 69 | 65 | 56 | 44 | 72 |
| | На выходе | 43 | 49 | 66 | 65 | 63 | 64 | 56 | 46 | 71 |
| | К окружению | 29 | 45 | 58 | 50 | 60 | 56 | 49 | 40 | 64 |
| 2 | На входе | 37 | 45 | 57 | 64 | 66 | 62 | 52 | 40 | 70 |
| | На выходе | 38 | 45 | 62 | 63 | 62 | 60 | 53 | 42 | 68 |
| | К окружению | 27 | 43 | 55 | 49 | 58 | 54 | 45 | 36 | 61 |
| 3 | На входе | 31 | 46 | 61 | 65 | 66 | 61 | 50 | 40 | 70 |
| | На выходе | 35 | 42 | 58 | 64 | 61 | 60 | 52 | 43 | 67 |
| | К окружению | 21 | 44 | 59 | 49 | 57 | 53 | 43 | 36 | 62 |
| 4 | На входе | 36 | 45 | 56 | 64 | 65 | 61 | 52 | 39 | 69 |
| | На выходе | 39 | 46 | 62 | 62 | 59 | 58 | 51 | 41 | 67 |
| | К окружению | 31 | 42 | 51 | 51 | 58 | 53 | 45 | 36 | 61 |
| 5 | На входе | 34 | 42 | 53 | 61 | 62 | 58 | 47 | 35 | 66 |
| | На выходе | 34 | 42 | 58 | 60 | 57 | 55 | 47 | 36 | 64 |
| | К окружению | 28 | 39 | 48 | 48 | 55 | 50 | 41 | 32 | 58 |
| 6 | На входе | 27 | 39 | 59 | 61 | 60 | 56 | 44 | 33 | 66 |
| | На выходе | 27 | 38 | 62 | 59 | 55 | 54 | 46 | 39 | 65 |
| | К окружению | 22 | 36 | 54 | 48 | 54 | 48 | 37 | 30 | 58 |
| 7 | На входе | 31 | 45 | 54 | 57 | 58 | 53 | 43 | 30 | 62 |
| | На выходе | 42 | 42 | 56 | 55 | 52 | 50 | 42 | 30 | 60 |
| | К окружению | 26 | 46 | 50 | 51 | 53 | 45 | 37 | 28 | 57 |
| 8 | На входе | 28 | 44 | 54 | 54 | 55 | 49 | 38 | 26 | 60 |
| | На выходе | 42 | 41 | 53 | 53 | 50 | 47 | 37 | 26 | 58 |
| | К окружению | 23 | 45 | 50 | 48 | 50 | 42 | 32 | 25 | 55 |
| 9 | На входе | 25 | 40 | 52 | 54 | 54 | 48 | 35 | 25 | 59 |
| | На выходе | 42 | 42 | 53 | 52 | 49 | 46 | 36 | 28 | 57 |
| | К окружению | 20 | 41 | 47 | 48 | 49 | 40 | 29 | 24 | 53 |
| 10 | На входе | 30 | 42 | 47 | 48 | 49 | 42 | 32 | 24 | 54 |
| | На выходе | 30 | 41 | 49 | 47 | 46 | 41 | 30 | 23 | 53 |
| | К окружению | 30 | 36 | 48 | 45 | 46 | 38 | 31 | 24 | 51 |
| 11 | На входе | 27 | 39 | 46 | 46 | 47 | 39 | 29 | 23 | 52 |
| | На выходе | 29 | 41 | 47 | 45 | 45 | 39 | 27 | 23 | 51 |
| | К окружению | 27 | 34 | 46 | 42 | 43 | 35 | 27 | 23 | 49 |
| 12 | На входе | 28 | 43 | 44 | 45 | 46 | 38 | 28 | 23 | 51 |
| | На выходе | 29 | 41 | 46 | 44 | 45 | 38 | 27 | 23 | 50 |
| | К окружению | 28 | 37 | 45 | 42 | 42 | 34 | 27 | 23 | 48 |

РАБОЧИЕ ХАРАКТЕРИСТИКИ - АКУСТИЧЕСКИЕ ХАРАКТЕРИСТИКИ

- q_v : расход воздуха в м³/ч.
- p_{sf} : статическое давление в Па.
- P: потребляемая мощность в Вт.
- SFP: Удельная мощность вентилятора (Вт/м³/с) (синие кривые).
- Данные приведены в соответствии со стандартами ISO 5801 и AMCA 210-99.

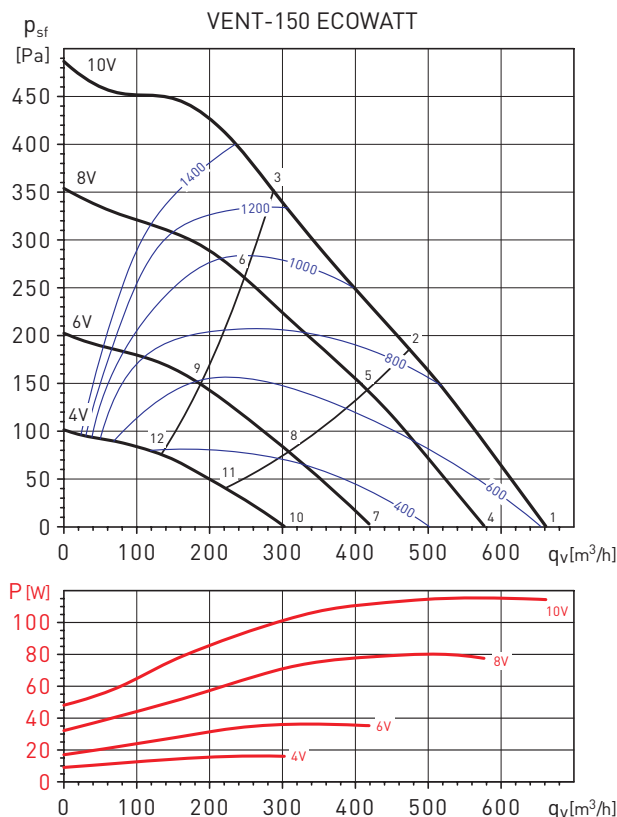

| Рабочая точка | 63 | 125 | 250 | 500 | 1000 | 2000 | 4000 | 8000 | LwA | |
|---------------|-------------|-----|-----|-----|------|------|------|------|-----|----|
| 1 | На входе | 44 | 52 | 65 | 74 | 73 | 69 | 64 | 54 | 78 |
| | На выходе | 44 | 51 | 68 | 70 | 71 | 69 | 64 | 53 | 76 |
| | К окружению | 28 | 39 | 45 | 47 | 54 | 56 | 47 | 36 | 59 |
| 2 | На входе | 43 | 53 | 66 | 74 | 72 | 68 | 62 | 52 | 77 |
| | На выходе | 42 | 53 | 69 | 69 | 70 | 67 | 61 | 51 | 75 |
| | К окружению | 27 | 40 | 46 | 47 | 53 | 54 | 44 | 34 | 58 |
| 3 | На входе | 40 | 54 | 66 | 76 | 72 | 67 | 60 | 50 | 78 |
| | На выходе | 39 | 55 | 69 | 71 | 70 | 67 | 60 | 50 | 76 |
| | К окружению | 24 | 41 | 46 | 49 | 53 | 53 | 43 | 32 | 57 |
| 4 | На входе | 41 | 49 | 61 | 71 | 69 | 65 | 60 | 49 | 74 |
| | На выходе | 41 | 49 | 65 | 67 | 68 | 65 | 60 | 48 | 73 |
| | К окружению | 32 | 42 | 47 | 53 | 52 | 54 | 46 | 35 | 58 |
| 5 | На входе | 41 | 51 | 61 | 71 | 68 | 64 | 58 | 47 | 74 |
| | На выходе | 40 | 52 | 66 | 66 | 67 | 64 | 58 | 47 | 72 |
| | К окружению | 32 | 43 | 48 | 53 | 51 | 53 | 44 | 33 | 58 |
| 6 | На входе | 38 | 54 | 63 | 72 | 69 | 63 | 56 | 47 | 75 |
| | На выходе | 37 | 57 | 66 | 67 | 67 | 64 | 56 | 46 | 72 |
| | К окружению | 27 | 46 | 48 | 53 | 51 | 52 | 42 | 32 | 58 |
| 7 | На входе | 35 | 45 | 55 | 65 | 62 | 58 | 51 | 39 | 68 |
| | На выходе | 34 | 45 | 58 | 60 | 60 | 58 | 51 | 38 | 65 |
| | К окружению | 29 | 41 | 42 | 49 | 47 | 51 | 38 | 26 | 55 |
| 8 | На входе | 34 | 47 | 54 | 64 | 62 | 57 | 49 | 38 | 67 |
| | На выходе | 33 | 49 | 58 | 59 | 59 | 56 | 48 | 37 | 64 |
| | К окружению | 29 | 43 | 41 | 48 | 47 | 50 | 35 | 25 | 54 |
| 9 | На входе | 35 | 49 | 56 | 65 | 62 | 57 | 48 | 39 | 68 |
| | На выходе | 33 | 51 | 57 | 60 | 59 | 55 | 47 | 37 | 65 |
| | К окружению | 29 | 45 | 43 | 48 | 47 | 49 | 35 | 26 | 54 |
| 10 | На входе | 28 | 36 | 47 | 55 | 52 | 48 | 37 | 27 | 58 |
| | На выходе | 27 | 38 | 51 | 51 | 50 | 46 | 36 | 26 | 56 |
| | К окружению | 23 | 30 | 35 | 41 | 40 | 36 | 26 | 24 | 45 |
| 11 | На входе | 28 | 38 | 47 | 54 | 52 | 46 | 36 | 27 | 57 |
| | На выходе | 28 | 39 | 49 | 50 | 50 | 44 | 34 | 26 | 55 |
| | К окружению | 24 | 31 | 34 | 40 | 39 | 34 | 25 | 23 | 44 |
| 12 | На входе | 33 | 39 | 48 | 54 | 51 | 44 | 36 | 26 | 57 |
| | На выходе | 34 | 40 | 47 | 49 | 48 | 42 | 33 | 26 | 53 |
| | К окружению | 28 | 32 | 36 | 39 | 38 | 32 | 25 | 23 | 44 |

РАБОЧИЕ ХАРАКТЕРИСТИКИ - АКУСТИЧЕСКИЕ ХАРАКТЕРИСТИКИ

- q_v : расход воздуха в м³/ч.
- p_{st} : статическое давление в Па.
- P: потребляемая мощность в Вт.
- SFP: Удельная мощность вентилятора (Вт/м³/с) (синие кривые).
- Данные приведены в соответствии со стандартами ISO 5801 и AMCA 210-99.

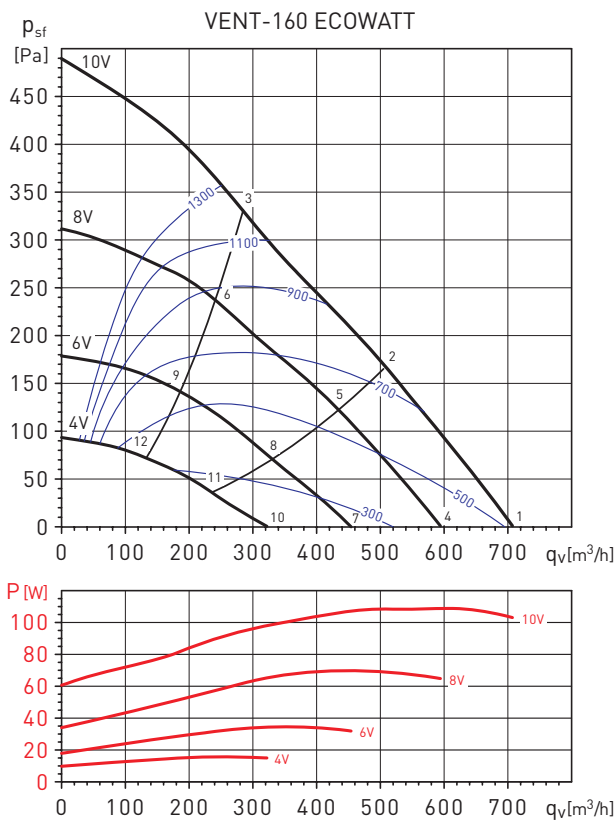

| Рабочая точка | 63 | 125 | 250 | 500 | 1000 | 2000 | 4000 | 8000 | LwA | |
|---------------|-------------|-----|-----|-----|------|------|------|------|-----|----|
| 1 | На входе | 41 | 50 | 64 | 74 | 73 | 69 | 66 | 54 | 78 |
| | На выходе | 41 | 49 | 67 | 71 | 71 | 69 | 65 | 54 | 76 |
| | К окружению | 19 | 32 | 41 | 48 | 50 | 57 | 50 | 39 | 59 |
| 2 | На входе | 43 | 50 | 64 | 72 | 71 | 68 | 62 | 51 | 76 |
| | На выходе | 41 | 50 | 69 | 69 | 70 | 68 | 62 | 51 | 75 |
| | К окружению | 21 | 32 | 42 | 46 | 48 | 56 | 46 | 35 | 57 |
| 3 | На входе | 41 | 53 | 63 | 74 | 71 | 66 | 60 | 49 | 76 |
| | На выходе | 40 | 55 | 67 | 70 | 69 | 66 | 60 | 49 | 74 |
| | К окружению | 19 | 35 | 41 | 48 | 48 | 54 | 44 | 33 | 56 |
| 4 | На входе | 39 | 47 | 61 | 71 | 69 | 66 | 61 | 49 | 74 |
| | На выходе | 39 | 46 | 64 | 67 | 67 | 66 | 61 | 49 | 73 |
| | К окружению | 24 | 31 | 44 | 46 | 50 | 60 | 46 | 35 | 61 |
| 5 | На входе | 38 | 48 | 60 | 70 | 68 | 65 | 59 | 47 | 73 |
| | На выходе | 38 | 49 | 64 | 66 | 66 | 66 | 58 | 46 | 72 |
| | К окружению | 23 | 33 | 43 | 44 | 49 | 60 | 44 | 33 | 60 |
| 6 | На входе | 37 | 48 | 57 | 66 | 63 | 60 | 52 | 41 | 69 |
| | На выходе | 36 | 50 | 59 | 62 | 61 | 61 | 51 | 41 | 67 |
| | К окружению | 23 | 35 | 39 | 42 | 46 | 55 | 38 | 29 | 56 |
| 7 | На входе | 33 | 42 | 54 | 65 | 61 | 58 | 53 | 39 | 67 |
| | На выходе | 32 | 44 | 56 | 61 | 60 | 60 | 52 | 39 | 65 |
| | К окружению | 22 | 33 | 36 | 43 | 47 | 53 | 39 | 29 | 54 |
| 8 | На входе | 32 | 46 | 53 | 63 | 61 | 57 | 49 | 37 | 66 |
| | На выходе | 32 | 49 | 56 | 59 | 59 | 59 | 49 | 37 | 64 |
| | К окружению | 21 | 37 | 35 | 41 | 46 | 52 | 36 | 27 | 53 |
| 9 | На входе | 33 | 42 | 50 | 58 | 55 | 54 | 44 | 32 | 61 |
| | На выходе | 33 | 44 | 52 | 54 | 53 | 55 | 42 | 32 | 60 |
| | К окружению | 23 | 34 | 34 | 39 | 43 | 48 | 31 | 24 | 50 |
| 10 | На входе | 25 | 38 | 48 | 55 | 52 | 51 | 40 | 28 | 58 |
| | На выходе | 26 | 37 | 50 | 51 | 50 | 52 | 38 | 27 | 57 |
| | К окружению | 17 | 30 | 38 | 40 | 44 | 46 | 27 | 25 | 49 |
| 11 | На входе | 27 | 39 | 45 | 53 | 51 | 51 | 38 | 27 | 57 |
| | На выходе | 28 | 39 | 48 | 49 | 49 | 52 | 36 | 26 | 56 |
| | К окружению | 19 | 31 | 36 | 38 | 43 | 46 | 25 | 24 | 48 |
| 12 | На входе | 31 | 39 | 44 | 52 | 49 | 50 | 38 | 26 | 56 |
| | На выходе | 32 | 38 | 46 | 47 | 47 | 51 | 35 | 26 | 54 |
| | К окружению | 22 | 31 | 34 | 36 | 41 | 45 | 25 | 23 | 47 |

РАБОЧИЕ ХАРАКТЕРИСТИКИ - АКУСТИЧЕСКИЕ ХАРАКТЕРИСТИКИ

- q_v : расход воздуха в м³/ч.
- p_{sf} : статическое давление в Па.
- P: потребляемая мощность в Вт.
- SFP: Удельная мощность вентилятора (Вт/м³/с) (синие кривые).
- Данные приведены в соответствии со стандартами ISO 5801 и AMCA 210-99.

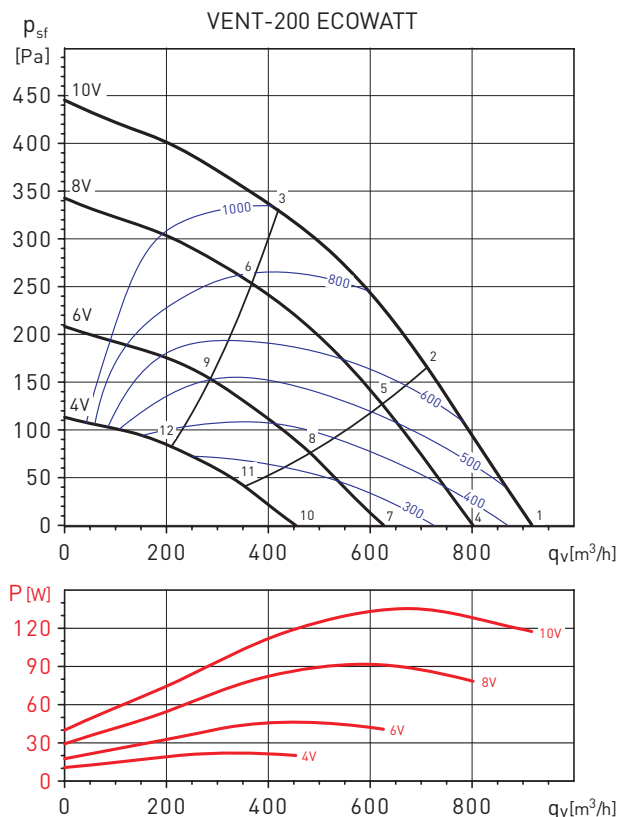

| Рабочая точка | 63 | 125 | 250 | 500 | 1000 | 2000 | 4000 | 8000 | LwA | |
|---------------|-------------|-----|-----|-----|------|------|------|------|-----|----|
| 1 | На входе | 42 | 52 | 62 | 70 | 68 | 65 | 65 | 61 | 74 |
| | На выходе | 41 | 51 | 66 | 67 | 68 | 69 | 66 | 60 | 75 |
| | К окружению | 30 | 36 | 40 | 48 | 46 | 53 | 48 | 43 | 56 |
| 2 | На входе | 37 | 50 | 63 | 70 | 68 | 64 | 63 | 57 | 74 |
| | На выходе | 39 | 51 | 66 | 67 | 68 | 68 | 64 | 56 | 74 |
| | К окружению | 25 | 34 | 41 | 49 | 46 | 51 | 46 | 40 | 55 |
| 3 | На входе | 38 | 55 | 65 | 70 | 69 | 64 | 61 | 55 | 74 |
| | На выходе | 38 | 56 | 69 | 68 | 69 | 68 | 63 | 53 | 75 |
| | К окружению | 26 | 40 | 43 | 49 | 47 | 51 | 44 | 37 | 55 |
| 4 | На входе | 40 | 49 | 59 | 65 | 65 | 62 | 62 | 56 | 70 |
| | На выходе | 39 | 48 | 63 | 64 | 64 | 66 | 63 | 55 | 71 |
| | К окружению | 36 | 38 | 40 | 45 | 43 | 51 | 46 | 40 | 54 |
| 5 | На входе | 35 | 46 | 60 | 64 | 64 | 61 | 59 | 52 | 69 |
| | На выходе | 36 | 48 | 63 | 63 | 64 | 65 | 61 | 51 | 70 |
| | К окружению | 30 | 36 | 40 | 44 | 42 | 49 | 43 | 36 | 52 |
| 6 | На входе | 36 | 52 | 62 | 65 | 65 | 60 | 57 | 50 | 70 |
| | На выходе | 36 | 53 | 65 | 64 | 65 | 64 | 59 | 49 | 71 |
| | К окружению | 32 | 42 | 42 | 45 | 43 | 48 | 41 | 34 | 52 |
| 7 | На входе | 36 | 42 | 54 | 58 | 60 | 57 | 55 | 45 | 64 |
| | На выходе | 35 | 41 | 57 | 57 | 59 | 61 | 57 | 44 | 65 |
| | К окружению | 30 | 30 | 40 | 38 | 39 | 47 | 41 | 35 | 50 |
| 8 | На входе | 33 | 41 | 54 | 58 | 58 | 56 | 52 | 43 | 63 |
| | На выходе | 34 | 42 | 57 | 57 | 58 | 59 | 54 | 42 | 64 |
| | К окружению | 27 | 29 | 40 | 37 | 38 | 46 | 38 | 32 | 48 |
| 9 | На входе | 35 | 47 | 55 | 58 | 59 | 54 | 49 | 41 | 63 |
| | На выходе | 35 | 47 | 59 | 57 | 59 | 58 | 52 | 40 | 65 |
| | К окружению | 29 | 34 | 42 | 38 | 38 | 45 | 35 | 30 | 48 |
| 10 | На входе | 29 | 35 | 46 | 53 | 53 | 52 | 44 | 34 | 58 |
| | На выходе | 29 | 34 | 48 | 50 | 51 | 54 | 45 | 32 | 58 |
| | К окружению | 25 | 27 | 35 | 35 | 39 | 44 | 35 | 32 | 46 |
| 11 | На входе | 30 | 35 | 46 | 52 | 52 | 50 | 41 | 32 | 56 |
| | На выходе | 31 | 35 | 49 | 49 | 50 | 51 | 42 | 30 | 56 |
| | К окружению | 26 | 27 | 35 | 34 | 37 | 41 | 32 | 30 | 44 |
| 12 | На входе | 37 | 37 | 47 | 51 | 51 | 46 | 39 | 29 | 56 |
| | На выходе | 36 | 36 | 51 | 49 | 50 | 49 | 41 | 28 | 56 |
| | К окружению | 33 | 29 | 36 | 33 | 37 | 37 | 30 | 27 | 43 |

РАБОЧИЕ ХАРАКТЕРИСТИКИ - АКУСТИЧЕСКИЕ ХАРАКТЕРИСТИКИ

- q_v : расход воздуха в м³/ч.
- p_{sf} : статическое давление в Па.
- P: потребляемая мощность в Вт.
- SFP: Удельная мощность вентилятора (Вт/м³/с) (синие кривые).
- Данные приведены в соответствии со стандартами ISO 5801 и AMCA 210-99.

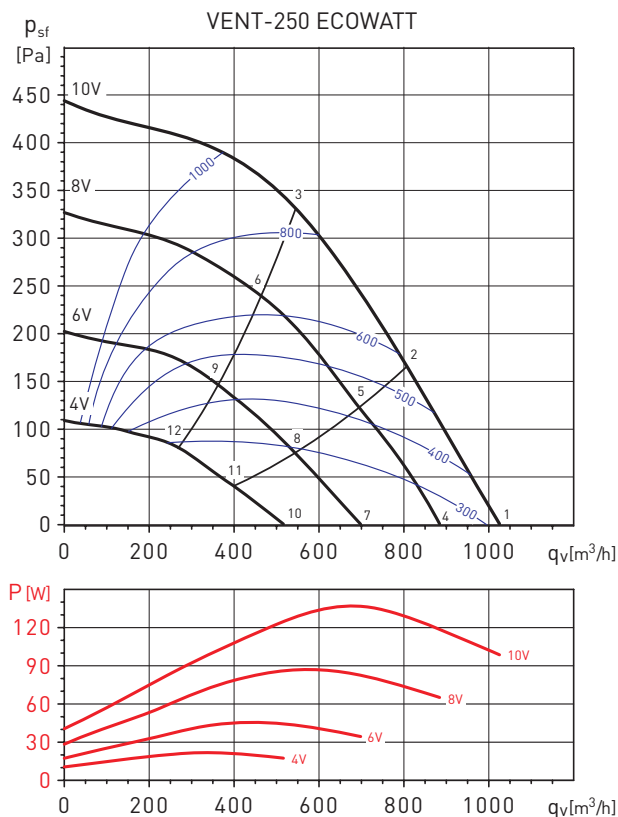

| Рабочая точка | 63 | 125 | 250 | 500 | 1000 | 2000 | 4000 | 8000 | LwA | |
|---------------|-------------|-----|-----|-----|------|------|------|------|-----|----|
| 1 | На входе | 39 | 52 | 63 | 73 | 73 | 70 | 68 | 62 | 78 |
| | На выходе | 40 | 52 | 65 | 73 | 73 | 74 | 70 | 63 | 79 |
| | К окружению | 30 | 45 | 43 | 55 | 54 | 55 | 54 | 46 | 61 |
| 2 | На входе | 36 | 52 | 61 | 71 | 71 | 68 | 67 | 59 | 76 |
| | На выходе | 38 | 52 | 64 | 71 | 71 | 72 | 68 | 60 | 77 |
| | К окружению | 28 | 45 | 41 | 53 | 52 | 53 | 52 | 43 | 59 |
| 3 | На входе | 38 | 54 | 64 | 68 | 68 | 64 | 63 | 55 | 73 |
| | На выходе | 39 | 57 | 66 | 70 | 69 | 69 | 64 | 56 | 75 |
| | К окружению | 30 | 47 | 44 | 51 | 49 | 49 | 48 | 39 | 56 |
| 4 | На входе | 37 | 50 | 60 | 69 | 70 | 66 | 64 | 57 | 74 |
| | На выходе | 38 | 51 | 62 | 73 | 70 | 70 | 66 | 58 | 76 |
| | К окружению | 26 | 43 | 40 | 52 | 50 | 52 | 50 | 42 | 57 |
| 5 | На входе | 34 | 49 | 58 | 67 | 68 | 64 | 62 | 53 | 72 |
| | На выходе | 36 | 51 | 61 | 70 | 68 | 68 | 64 | 54 | 74 |
| | К окружению | 23 | 42 | 39 | 50 | 48 | 50 | 48 | 38 | 55 |
| 6 | На входе | 37 | 51 | 60 | 64 | 65 | 61 | 58 | 50 | 69 |
| | На выходе | 38 | 54 | 63 | 67 | 65 | 65 | 60 | 50 | 72 |
| | К окружению | 26 | 45 | 41 | 47 | 45 | 47 | 43 | 34 | 53 |
| 7 | На входе | 33 | 45 | 56 | 61 | 63 | 60 | 58 | 46 | 67 |
| | На выходе | 35 | 44 | 62 | 69 | 64 | 64 | 60 | 47 | 72 |
| | К окружению | 27 | 36 | 39 | 44 | 44 | 45 | 44 | 35 | 51 |
| 8 | На входе | 31 | 43 | 54 | 59 | 61 | 58 | 54 | 44 | 65 |
| | На выходе | 33 | 43 | 58 | 66 | 62 | 63 | 57 | 45 | 69 |
| | К окружению | 25 | 34 | 37 | 42 | 42 | 44 | 40 | 33 | 49 |
| 9 | На входе | 38 | 44 | 55 | 57 | 58 | 55 | 50 | 40 | 63 |
| | На выходе | 38 | 44 | 57 | 62 | 60 | 60 | 52 | 41 | 66 |
| | К окружению | 32 | 35 | 38 | 40 | 38 | 41 | 36 | 30 | 46 |
| 10 | На входе | 30 | 37 | 50 | 56 | 56 | 53 | 46 | 34 | 61 |
| | На выходе | 35 | 44 | 62 | 69 | 64 | 64 | 60 | 47 | 72 |
| | К окружению | 22 | 29 | 37 | 39 | 37 | 40 | 37 | 32 | 46 |
| 11 | На входе | 35 | 38 | 48 | 54 | 55 | 51 | 43 | 32 | 59 |
| | На выходе | 33 | 43 | 58 | 66 | 62 | 63 | 57 | 45 | 69 |
| | К окружению | 27 | 30 | 35 | 38 | 36 | 39 | 33 | 30 | 44 |
| 12 | На входе | 35 | 38 | 47 | 51 | 52 | 48 | 39 | 29 | 56 |
| | На выходе | 38 | 44 | 57 | 62 | 60 | 60 | 52 | 41 | 66 |
| | К окружению | 27 | 29 | 34 | 34 | 33 | 35 | 30 | 27 | 41 |

РАБОЧИЕ ХАРАКТЕРИСТИКИ - АКУСТИЧЕСКИЕ ХАРАКТЕРИСТИКИ

- q_v : расход воздуха в м³/ч.
- p_{sf} : статическое давление в Па.
- P: потребляемая мощность в Вт.
- SFP: Удельная мощность вентилятора (Вт/м³/с) (синие кривые).
- Данные приведены в соответствии со стандартами ISO 5801 и AMCA 210-99.

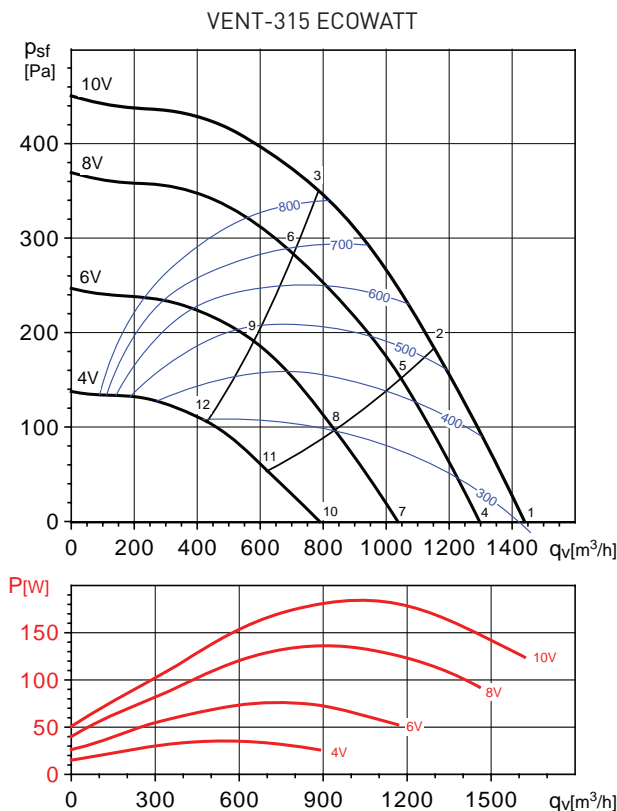

| Рабочая точка | 63 | 125 | 250 | 500 | 1000 | 2000 | 4000 | 8000 | LwA | |
|---------------|-------------|-----|-----|-----|------|------|------|------|-----|----|
| 1 | На входе | 41 | 59 | 68 | 72 | 74 | 72 | 68 | 66 | 79 |
| | На выходе | 41 | 52 | 73 | 73 | 74 | 74 | 69 | 65 | 80 |
| | К окружению | 28 | 39 | 43 | 55 | 56 | 58 | 55 | 50 | 63 |
| 2 | На входе | 41 | 57 | 67 | 71 | 71 | 70 | 67 | 63 | 77 |
| | На выходе | 40 | 52 | 70 | 71 | 72 | 72 | 67 | 62 | 78 |
| | К окружению | 27 | 40 | 42 | 53 | 54 | 57 | 54 | 47 | 61 |
| 3 | На входе | 39 | 55 | 66 | 70 | 69 | 67 | 64 | 58 | 75 |
| | На выходе | 40 | 50 | 69 | 71 | 70 | 69 | 65 | 58 | 76 |
| | К окружению | 26 | 38 | 41 | 53 | 52 | 54 | 52 | 42 | 59 |
| 4 | На входе | 40 | 55 | 67 | 69 | 71 | 69 | 66 | 63 | 76 |
| | На выходе | 41 | 54 | 69 | 71 | 71 | 71 | 66 | 61 | 77 |
| | К окружению | 31 | 39 | 42 | 53 | 54 | 56 | 54 | 48 | 61 |
| 5 | На входе | 41 | 56 | 66 | 68 | 69 | 67 | 65 | 59 | 74 |
| | На выходе | 42 | 55 | 67 | 70 | 69 | 70 | 65 | 58 | 76 |
| | К окружению | 32 | 40 | 40 | 52 | 52 | 54 | 53 | 44 | 59 |
| 6 | На входе | 38 | 53 | 66 | 67 | 67 | 64 | 62 | 55 | 73 |
| | На выходе | 39 | 49 | 69 | 68 | 67 | 67 | 62 | 55 | 74 |
| | К окружению | 29 | 38 | 41 | 51 | 49 | 52 | 50 | 40 | 57 |
| 7 | На входе | 38 | 53 | 62 | 65 | 66 | 63 | 62 | 53 | 71 |
| | На выходе | 40 | 54 | 67 | 63 | 65 | 64 | 62 | 53 | 72 |
| | К окружению | 27 | 39 | 42 | 49 | 50 | 51 | 51 | 38 | 57 |
| 8 | На входе | 39 | 51 | 60 | 63 | 64 | 62 | 61 | 51 | 69 |
| | На выходе | 43 | 53 | 63 | 62 | 63 | 63 | 60 | 50 | 70 |
| | К окружению | 28 | 38 | 40 | 48 | 49 | 50 | 50 | 35 | 55 |
| 9 | На входе | 36 | 49 | 61 | 61 | 62 | 59 | 57 | 48 | 67 |
| | На выходе | 37 | 50 | 64 | 61 | 62 | 61 | 57 | 47 | 69 |
| | К окружению | 24 | 36 | 41 | 46 | 46 | 47 | 46 | 33 | 53 |
| 10 | На входе | 35 | 47 | 55 | 58 | 59 | 57 | 58 | 43 | 65 |
| | На выходе | 36 | 48 | 56 | 55 | 58 | 58 | 56 | 41 | 64 |
| | К окружению | 27 | 36 | 36 | 44 | 44 | 45 | 47 | 34 | 52 |
| 11 | На входе | 32 | 42 | 53 | 55 | 57 | 55 | 50 | 39 | 62 |
| | На выходе | 36 | 46 | 55 | 56 | 59 | 58 | 53 | 46 | 64 |
| | К окружению | 25 | 31 | 34 | 42 | 41 | 44 | 39 | 30 | 48 |
| 12 | На входе | 30 | 42 | 54 | 54 | 55 | 54 | 47 | 37 | 60 |
| | На выходе | 35 | 44 | 55 | 53 | 55 | 55 | 47 | 37 | 61 |
| | К окружению | 23 | 31 | 35 | 40 | 40 | 42 | 36 | 28 | 46 |

РАБОЧИЕ ХАРАКТЕРИСТИКИ - АКУСТИЧЕСКИЕ ХАРАКТЕРИСТИКИ

- q_v : расход воздуха в м³/ч.
- p_{sf} : статическое давление в Па.
- P: потребляемая мощность в Вт.
- SFP: Удельная мощность вентилятора (Вт/м³/с) (синие кривые).
- Данные приведены в соответствии со стандартами ISO 5801 и AMCA 210-99.

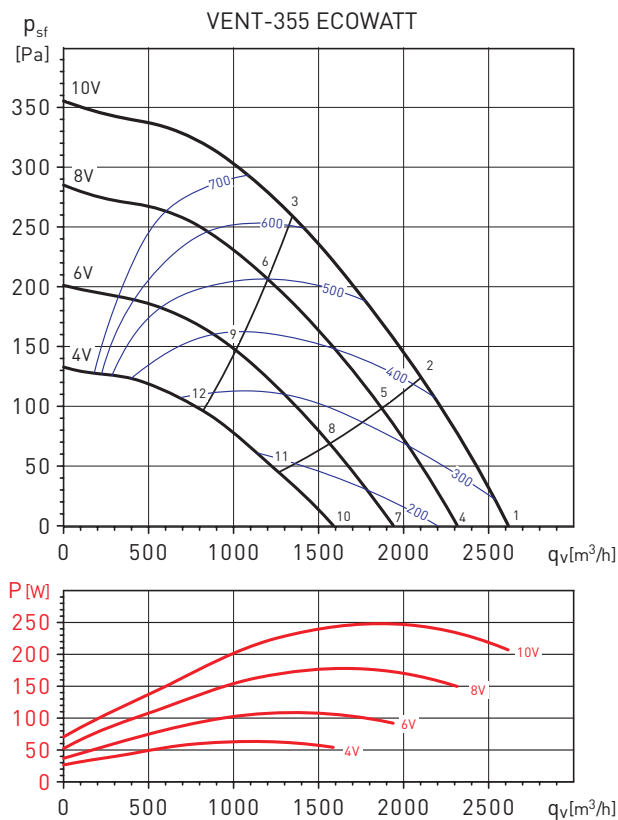

| Рабочая точка | 63 | 125 | 250 | 500 | 1000 | 2000 | 4000 | 8000 | LwA | |
|---------------|-------------|-----|-----|-----|------|------|------|------|-----|----|
| 1 | На входе | 40 | 58 | 68 | 72 | 68 | 66 | 61 | 52 | 75 |
| | На выходе | 42 | 61 | 70 | 72 | 74 | 69 | 61 | 53 | 78 |
| | К окружению | 29 | 42 | 55 | 57 | 63 | 57 | 48 | 41 | 66 |
| 2 | На входе | 38 | 56 | 65 | 70 | 66 | 63 | 57 | 49 | 73 |
| | На выходе | 40 | 59 | 68 | 70 | 72 | 66 | 57 | 50 | 75 |
| | К окружению | 27 | 41 | 52 | 55 | 61 | 54 | 45 | 38 | 63 |
| 3 | На входе | 40 | 58 | 60 | 65 | 61 | 59 | 53 | 46 | 69 |
| | На выходе | 40 | 58 | 60 | 65 | 61 | 59 | 53 | 46 | 69 |
| | К окружению | 29 | 42 | 47 | 50 | 57 | 50 | 41 | 36 | 59 |
| 4 | На входе | 38 | 60 | 64 | 69 | 66 | 63 | 56 | 48 | 72 |
| | На выходе | 39 | 64 | 63 | 69 | 71 | 66 | 57 | 49 | 75 |
| | К окружению | 28 | 47 | 47 | 55 | 60 | 56 | 44 | 40 | 62 |
| 5 | На входе | 36 | 57 | 61 | 67 | 63 | 59 | 53 | 44 | 70 |
| | На выходе | 37 | 61 | 60 | 66 | 68 | 62 | 53 | 45 | 72 |
| | К окружению | 25 | 44 | 44 | 52 | 57 | 53 | 41 | 36 | 59 |
| 6 | На входе | 38 | 56 | 57 | 62 | 58 | 55 | 49 | 41 | 65 |
| | На выходе | 37 | 59 | 57 | 62 | 64 | 59 | 50 | 42 | 68 |
| | К окружению | 27 | 43 | 40 | 47 | 52 | 48 | 37 | 34 | 55 |
| 7 | На входе | 35 | 59 | 61 | 67 | 61 | 59 | 51 | 42 | 69 |
| | На выходе | 36 | 63 | 59 | 66 | 66 | 61 | 51 | 42 | 71 |
| | К окружению | 31 | 41 | 46 | 54 | 55 | 52 | 41 | 38 | 59 |
| 8 | На входе | 33 | 56 | 59 | 64 | 58 | 56 | 48 | 39 | 67 |
| | На выходе | 34 | 58 | 56 | 64 | 63 | 58 | 47 | 39 | 68 |
| | К окружению | 29 | 38 | 44 | 51 | 52 | 49 | 38 | 35 | 56 |
| 9 | На входе | 34 | 53 | 54 | 58 | 53 | 52 | 44 | 36 | 62 |
| | На выходе | 33 | 55 | 53 | 59 | 59 | 54 | 44 | 36 | 64 |
| | К окружению | 29 | 35 | 39 | 45 | 47 | 45 | 34 | 32 | 51 |
| 10 | На входе | 32 | 48 | 60 | 62 | 56 | 52 | 44 | 35 | 65 |
| | На выходе | 32 | 49 | 59 | 62 | 60 | 55 | 43 | 36 | 66 |
| | К окружению | 27 | 40 | 45 | 48 | 53 | 45 | 39 | 34 | 55 |
| 11 | На входе | 30 | 47 | 58 | 60 | 52 | 49 | 40 | 33 | 63 |
| | На выходе | 32 | 47 | 57 | 59 | 57 | 51 | 40 | 33 | 63 |
| | К окружению | 24 | 38 | 44 | 45 | 50 | 42 | 35 | 32 | 52 |
| 12 | На входе | 30 | 46 | 53 | 56 | 49 | 45 | 37 | 31 | 59 |
| | На выходе | 31 | 48 | 52 | 56 | 55 | 48 | 37 | 31 | 60 |
| | К окружению | 24 | 37 | 39 | 42 | 46 | 38 | 32 | 30 | 49 |

РАБОЧИЕ ХАРАКТЕРИСТИКИ - АКУСТИЧЕСКИЕ ХАРАКТЕРИСТИКИ

- q_v : расход воздуха в м³/ч.
- p_{sf} : статическое давление в Па.
- P: потребляемая мощность в Вт.
- SFP: Удельная мощность вентилятора (Вт/м³/с) (синие кривые).
- Данные приведены в соответствии со стандартами ISO 5801 и AMCA 210-99.

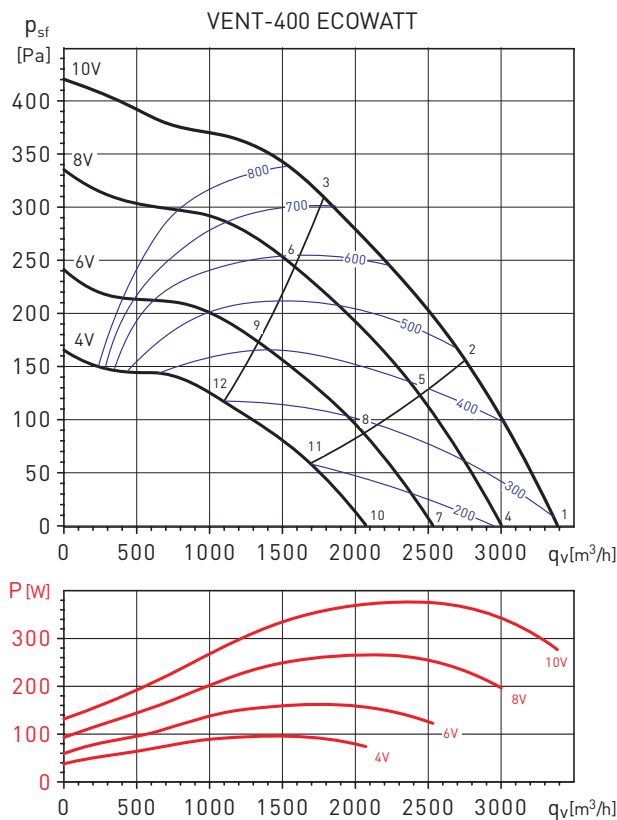

| Рабочая точка | 63 | 125 | 250 | 500 | 1000 | 2000 | 4000 | 8000 | LwA | |
|---------------|-------------|-----|-----|-----|------|------|------|------|-----|----|
| 1 | На входе | 45 | 65 | 69 | 73 | 67 | 69 | 65 | 52 | 77 |
| | На выходе | 46 | 73 | 68 | 74 | 72 | 70 | 65 | 54 | 79 |
| | К окружению | 39 | 55 | 57 | 59 | 61 | 57 | 49 | 37 | 65 |
| 2 | На входе | 43 | 66 | 68 | 72 | 66 | 65 | 59 | 50 | 75 |
| | На выходе | 44 | 73 | 67 | 73 | 71 | 67 | 59 | 51 | 78 |
| | К окружению | 37 | 56 | 56 | 58 | 59 | 54 | 44 | 35 | 64 |
| 3 | На входе | 46 | 65 | 64 | 68 | 64 | 60 | 56 | 50 | 72 |
| | На выходе | 44 | 70 | 65 | 71 | 70 | 65 | 57 | 50 | 76 |
| | К окружению | 40 | 55 | 52 | 55 | 57 | 49 | 41 | 34 | 61 |
| 4 | На входе | 42 | 60 | 69 | 69 | 64 | 66 | 58 | 48 | 74 |
| | На выходе | 43 | 66 | 67 | 71 | 69 | 66 | 58 | 49 | 75 |
| | К окружению | 35 | 55 | 57 | 57 | 59 | 55 | 42 | 33 | 64 |
| 5 | На входе | 40 | 59 | 67 | 69 | 62 | 60 | 53 | 45 | 72 |
| | На выходе | 41 | 65 | 66 | 71 | 67 | 62 | 54 | 46 | 74 |
| | К окружению | 33 | 54 | 55 | 56 | 57 | 49 | 38 | 30 | 62 |
| 6 | На входе | 44 | 60 | 62 | 67 | 61 | 57 | 52 | 45 | 70 |
| | На выходе | 41 | 63 | 64 | 69 | 67 | 61 | 53 | 44 | 73 |
| | К окружению | 37 | 54 | 51 | 54 | 56 | 46 | 37 | 31 | 60 |
| 7 | На входе | 39 | 55 | 64 | 64 | 61 | 62 | 51 | 43 | 69 |
| | На выходе | 40 | 57 | 65 | 66 | 65 | 63 | 52 | 45 | 71 |
| | К окружению | 32 | 48 | 53 | 51 | 55 | 51 | 35 | 30 | 59 |
| 8 | На входе | 37 | 55 | 62 | 62 | 59 | 56 | 47 | 39 | 67 |
| | На выходе | 38 | 56 | 63 | 64 | 64 | 58 | 48 | 41 | 69 |
| | К окружению | 30 | 47 | 52 | 49 | 53 | 44 | 32 | 27 | 57 |
| 9 | На входе | 40 | 55 | 58 | 60 | 56 | 53 | 47 | 40 | 64 |
| | На выходе | 41 | 57 | 60 | 63 | 63 | 57 | 47 | 39 | 68 |
| | К окружению | 34 | 48 | 47 | 47 | 50 | 41 | 32 | 27 | 55 |
| 10 | На входе | 39 | 52 | 57 | 58 | 58 | 54 | 43 | 36 | 64 |
| | На выходе | 42 | 54 | 57 | 60 | 61 | 56 | 44 | 37 | 65 |
| | К окружению | 39 | 46 | 47 | 46 | 53 | 42 | 31 | 29 | 55 |
| 11 | На входе | 40 | 51 | 56 | 56 | 55 | 49 | 40 | 33 | 61 |
| | На выходе | 41 | 53 | 55 | 58 | 58 | 51 | 41 | 34 | 63 |
| | К окружению | 39 | 45 | 46 | 44 | 49 | 37 | 28 | 26 | 53 |
| 12 | На входе | 38 | 50 | 53 | 55 | 53 | 47 | 40 | 34 | 59 |
| | На выходе | 40 | 53 | 54 | 57 | 57 | 50 | 40 | 33 | 62 |
| | К окружению | 37 | 45 | 43 | 43 | 47 | 35 | 28 | 26 | 51 |

ДОПОЛНИТЕЛЬНЫЕ ПРИНАДЛЕЖНОСТИ



GSA
Гибкие
алюминиевые
воздуховоды.



GSI
Гибкие
звукоизолированные
воздуховоды.



GRI
Внутренние
алюминиевые
решетки.



DEF-VENT
Защитные решетки.



PER-W
Пластиковые
инерционные
жалюзи.

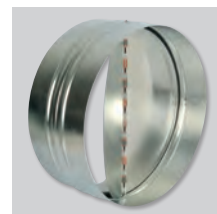

CAR
Обратные клапаны.



ACOP-VENT
Быстроразъемные
хомуты.



MFL-G4
Фильтры G4.

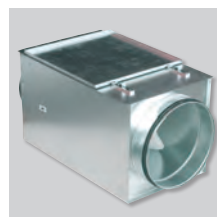

MFL-F
Кассеты фильтров
под фильтрующие
элементы MFR F5,
F6 и F7.



MBE
Электрические
нагреватели.



MBW
Водяные
воздухонагреватели.



SIL
Круглые
шумоглушители.

ЭЛЕКТРИЧЕСКИЕ ПРИНАДЛЕЖНОСТИ



REV-ECOWATT
Внешний регулятор скорости.



CONTROL ECOWATT AC/DC
CONTROL ECOWATT DC/DC
Блоки управления для автоматического
регулирования производительности в за-
висимости от показаний внешних датчиков
(температуры, относительной влажности
или CO2).



SC02-A
Датчик температуры и CO2.
SC02-AD
Датчик температуры и CO2 с дисплеем.
SСHT-AD
Датчик температуры, относительной влаж-
ности и CO2 с дисплеем.



CPFL-S / CPFL-E
Инфракрасный датчик движения для пото-
лочной установки, угол обзора 360°.
Параметры электропитания:
1 ф - 230 В - 50 Гц



TDP-S / TDP-D / TDP-PI
Датчик давления
Используется в системе автоматического
поддержания постоянного расхода воздуха
или давления в системе.



REMP
Воздушные клапаны с электроприводами
с пропорциональным управляющим сигна-
лом предназначены для совместной работы
с управляющим модулем BEAS.