

<b>EN</b>	AXIAL FANS user's manual	2
<b>DE</b>	AXIALLÜFTER Benutzeranleitung	10
<b>FR</b>	VENTILATEURS AXIAUX manuel d'utilisation	18
<b>IT</b>	VENTILATORI ASSIALI manuale di istruzioni per l'utilizzatore	26
<b>NL</b>	AXIALE VENTILATOREN gebruiksaanwijzing	34
<b>ES</b>	VENTILADORES AXIALES instrucciones de uso	42
<b>RO</b>	VENTILATOARE AXIALE manual de utilizare	50
<b>RU</b>	ОСЕВЫЕ ВЕНТИЛЯТОРЫ руководство пользователя	58
<b>UA</b>	ОСЬОВІ ВЕНТИЛЯТОРИ керівництво користувача	66
<b>PL</b>	WENTYLATORY OSIOWE podręcznik użytkownika	74
<b>CZ</b>	OSOVÉ VENTILÁTORY návod pro uživatele	82
<b>HU</b>	AXIÁLIS VENTILÁTOROK kezelési útastítás	90
<b>BY</b>	ОСЕВЫЕ ВЕНТИЛЯТОРЫ руководство пользователя	97

<b>VENTS D</b>	
<b>VENTS D1</b>	
<b>VENTS S</b>	
<b>VENTS S1</b>	
<b>VENTS LD</b>	
<b>VENTS LD1</b>	
<b>VENTS LD light</b>	
<b>VENTS LD Fresh Time</b>	
<b>VENTS X</b>	
<b>VENTS X1</b>	<b>ВЕНТС Д</b>
<b>VENTS X star</b>	<b>ВЕНТС Д1</b>
<b>VENTS Cosmo</b>	<b>ВЕНТС С</b>
<b>VENTS Modern</b>	<b>ВЕНТС С1</b>
<b>VENTS Techno</b>	<b>ВЕНТС ЛД</b>
<b>VENTS Domino</b>	<b>ВЕНТС ЛД1</b>
	<b>ВЕНТС ЛД лайт</b>
	<b>ВЕНТС ЛД Фреш Тайм</b>
	<b>ВЕНТС Х</b>
	<b>ВЕНТС Х1</b>
	<b>ВЕНТС Х стар</b>
	<b>ВЕНТС Космо</b>
	<b>ВЕНТС Модерн</b>
	<b>ВЕНТС Техно</b>
	<b>ВЕНТС Домино</b>



2012

[www.ventilation-system.com](http://www.ventilation-system.com)

**TM**.by  
ONLINE STORE

<https://tm.by>  
Интернет-магазин

Disconnect the fan from power mains prior to any connection, servicing and repair operations. Mounting and maintenance are allowed for duly qualified electricians with valid electrical work permit for electric operations at the units up to 1000 V after careful study of the present user's manual.

The single-phase power mains must comply with the acting local electrical norms and standards. The fixed electrical wiring must be equipped with an automatic circuit breaker. The fan must be connected to power mains through an automatic circuit breaker QF integrated into the fixed wiring system with the gap between the breaker contacts on all poles not less than 3 mm.

Check the fan for any visible damages of the impeller and the casing before starting installation. The casing internals must be free of any foreign objects which can damage the impeller blades. Misuse of the device or any unauthorized modification is not allowed.

The fan is not to be used by children and persons with reduced physical, mental or sensory capacities, without proper practical experience or expertise, unless they are controlled or instructed on the product operation by the person(s) responsible for their safety.

Do not leave children unattended and do not let them play with the product.

Take steps to prevent ingress of smoke, carbon monoxide and other combustion products into the room through open chimney flues or other fire-protection devices. Sufficient air supply must be provided for proper combustion and exhaust of gases through the chimney of fuel burning equipment to prevent back drafting.

Transporting medium must not contain any dust or other solid impurities, sticky substances or fibrous materials. Do not use the fan in the environment containing hazardous or explosive materials and vapours, i.e. spirits, gasoline, insecticides, etc.

Do not close or block the fan intake or extract vents in order to ensure the most effective air passage.

Do not sit on the fan and do not put objects on the fan.

Fulfill the requirements stated in this user's manual to ensure long service life of the product.



***Recycle at the end of the service life.***

***Do not dispose the product with unsorted municipal trash.***

## FAN DESIGNATION KEY

VENTS X X X X X X X X X

Exhaust spigot diameter - 100, 125, 150 mm

Fan series - D, D1, S, S1, LD, LD1, LD light,  
LD Fresh time, X, X1, X star, Cosmo, Modern, Techno, Domino

Decorative front panel (for series LD, LD light):

A - brushed aluminium

N - polished stainless steel

Extra options:

V - fan with a pull-cord switch

T - fan with a turn-off delay timer

T1 - fan with a turn-off and turn-on delay timer

TH - fan with a humidity sensor and turn-off delay timer

K - fan with a back valve.

Motor and impeller modifications:

L - motor on ball bearings

Turbo - high-powered motor

Q - low-power motor

12 - motor rated for 12 V / 50 Hz voltage

Press - high pressure impeller

Front panel colour (for Modern, Domino series) - white, black

Designation key example:

VENTS 125 DVT K fan with 125 mm exhaust spigot diameter, D-series, supplied with a pull-cord switch, timer, back valve.



**Read the present user manual carefully before proceeding with installation works. Compliance with the manual requirements ensures reliable operation and long service life of the product. Keep the user's manual available as long as you use the product. You may need to re-read the information on the product servicing.**

## **DELIVERY SET**

The delivery set:

1. Fan - 1 item;
2. Screws and dowels - 4 items;
3. Plastic screwdriver - 1 item (only for the models with a timer);
4. User manual - 1 item;
5. Packing box.

## **SHORT DESCRIPTION**

The product described herein is an axial fan for exhaust ventilation of small and medium-sized products.

The fan is made of white plastic.

The fan may include a back valve to prevent air back drafting when the fan does not run.

The fan is designed for connection to Ø 100, 125 and 150 mm air ducts.

*Due to constant improvements the design of some models may slightly differ from those ones described in this manual.*

## **OPERATION RULES**

The fan is designed for connection to AC 220-240 V, 50 Hz power mains.

The model 12 is designed for connection to 12 V, 50 Hz power mains directly or to AC 220-240 V, 50 Hz power mains through the step-down transformer, for example, TRF 220/12-25 (optional).

Air flow direction in the system must match the pointer direction on the fan casing.

Ingress protection rating against access to hazardous parts and water ingress:

IP24 - X, X1, Xstar series

IP34 - D, D1, S, S1, LD, LD1, LD light, LD Fresh time, Cosmo, Modern, Techno, Domino

The fan is rated for operation at the ambient temperature ranging from +1°C up to +45°C.

The fan requires no grounding.

## MOUNTING

The fan is designed for ceiling or wall mounting and is connected to a ventilation shaft or an air duct of respective diameter, fig. 1.

Fan mounting sequence:

- Step 1 - Cut of power supply and make preparations in a room to install a fan following step 1.1-1.2;
- Step 2 - Remove the front plate from the fan following step 2.1-2.7 depending on a fan model;
- Step 3 - mark and drill the holes for the fan fasteners and fix the fan, step 3.1 - 3.3;
- Step 4 - connect the fan to power mains and adjust the timer and humidity sensor set point if required following steps 4.1-4.7 depending on the fan model);
- Step 5 - cover the fan casing with a front plate following step 5.1-5.7 depending on the fan model;
- Step 6 - supply power to the fan following step 6.1.

For LD Freshtime model: install AA 1.5 V battery following step 5.7 and set current time, step 5.7.  
The battery (AA 1.5 V) is not included into delivery set.

## TERMINAL DESIGNATION KEYS AT WIRING DIAGRAMS:

- L - phase (only for 220-240 V power mains);
- N - 0 (only for 220-240 V power mains);
- LT - timer control line;
- QF - circuit breaker;
- S - external switch;
- S1 - external fan switch;
- S2 - external light switch.

**Warning! The timer circuit is under mains voltage. Disconnect the fan from power mains prior to any adjustment operations. The fan delivery set includes a specially designed plastic screwdriver for fan settings adjustments.**

**Use the screwdriver to change the turn-off delay time or the humidity set point, see step 4.7.**

**ATTENTION! The fan rated for 12 V power mains (marked on the fan casing) connect to 12 V power mains only!**

## ELECTRONICS OPERATING LOGIC

**The fan with the timer T** - the fan starts after the external switch, e.g. the light switch, supplies control voltage to the input terminal LT (ST). After the control voltage is off, the fan continues operating within the set time period adjustable from 2 to 30 minutes by the timer.  
The VT model is turned on and off by the pull-cord switch.

**The fan with the timer T1** - the turn-on delay timer is activated after the external switch, e.g. the light switch, supplies control voltage to the input terminal LT (ST). The fan starts only after the turn-on delay timer countdown. The turn-on delay time is adjusted in two ranges from 10 seconds to 90 seconds and from 2 minutes to 30 minutes. After the control voltage is off, the fan operates within the time period set with the timer from 2 to 30 minutes. The adjustment range is selected with a jumper on the timer circuit board.

**The fan with the timer and the humidity sensor TH** - the fan starts after the external switch, e.g. the light switch, supplies control voltage to the input terminal LT (ST) or if indoor humidity level H exceeds the set point adjustable from 60% to 90%. After the control voltage is off, the fan operates within the time period set with the timer from 2 to 30 minutes. To set the maximum humidity set point turn the potentiometer control knob to H max (90%) position.

To adjust the turn-on delay time turn the control knob of potentiometer T clockwise to increase the set point and counterclockwise to decrease it.

To adjust the humidity set point turn the control knob of H potentiometer clockwise to increase the humidity sensor threshold and counterclockwise to decrease it.

**Warning!** *The timer circuit is under mains voltage. Disconnect the fan from power mains prior to any adjustment operations. The fan delivery set includes a specially designed plastic screwdriver for fan settings adjustments.*

*Use the screwdriver to change the turn-off delay time or the humidity set point, see step 4.7.*

*Do not use a metal screwdriver, knife, etc. for adjustment operations not to damage the circuit board.*

## **MAINTENANCE**

The product surfaces must be regularly cleaned from dirt and dust. Cut off power supply prior to any maintenance operations, see step 1.1. Remove the front cover following step 2.1-2.7 depending on a model type), clean the fan as in fig. 2 and cover the fan following step 5.1-5.7 depending on a model. Connect the fan to power supply, step 6.1. For cleaning use a soft cloth or brush and mild detergent water solution. Avoid water dripping on the electric components. Wipe the surfaces dry after cleaning.

## **STORAGE REGULATIONS**

Transport the product by any transportation vehicle in the manufacturer's original package.

Store the delivered product in the manufacturer's original packing box in a dry ventilated premise with the temperature range from +5°C up to + 40°C and relative humidity less than 80%.

The storage environment must not contain dust, acid or alkali vapours that may cause corrosion of the product parts.

## **MANUFACTURER'S WARRANTY**

The fan is manufactured at the factory of "Ventilation systems" PrJSC (hereinafter referred to as the Manufacturer).

By purchasing this product the customer confirms to have read and agreed to the terms, rules and requirements related to operation, storage, transportation, mounting, adjustment, connection, maintenance and repair as well as warranty obligations with respect to this product as set forth in the manufacturer's accompanying documentation to the product.

The manufacturing company sets forth the warranty period (service life) of the product as 60 months following the sale date via retail network subject to the customer's ensuring compliance with the rules of transportation, storage, mounting and operation of the product.

In case of any malfunction of the product through the fault of the Manufacturing company within the warranty period (service life), the customer shall have the right to elimination of the manufacturing defects by means of warranty servicing performed free of charge.

The warranty servicing implies performance of activities related to elimination of defects in the product aimed to provide intended use of the product by the customer. The defects are eliminated either by replacing or repairing such a product or a part (component) thereof.

**NOTE:**

**with the purpose of performing warranty servicing you please produce User Manual or other relevant substituting document and the payment document as an evidence of the purchase with indication of the sale date. The product model shall comply with that one specified in the User Manual or other relevant substituting document.**

With the purpose of performing warranty servicing please contact the trade company where you purchased the product.

If warranty servicing on the spot proves impossible, you will be provided with the necessary information regarding rendering of this service.

**Manufacturer's warranty shall not apply in the following cases:**

- in case the customer fails to provide the product in complete according to the package contents specified in the User Manual or other relevant substituting document, including any components disassembled by the customer;
- in case of incompliance of the model or marking of the product with data specified on the product packaging and in the User Manual or other relevant substituting document;
- in case of non-timely technical maintenance of the product by the customer (dust, mud, oil condensate, foreign particles);
- in case of causing external damage to the product by the customer ('damage' shall not apply to external changes of the product required for the product mounting);
- in case of altering the product design or further reworking of the product;
- in case of replacing and using parts, units and components of the product not prescribed by the manufacturing company;
- in case of other use of the product other than intended use;
- in case of the customer's violating product operation rules;
- in case of connecting the product to electric mains of voltage exceeding voltage value specified in the user's manual;
- in case of step voltage that resulted in the product failure;
- in case of the customer's performing unauthorised repair of the product;
- in case of performing repair of the product by third persons unauthorized by the manufacturing company;
- in case of warranty period (service life) expiry;
- in case of the customer's violating transportation rules assuring prevention of damaging and/or destruction of the product;



- in case of the customer's violating product storage rules;
- in case of performing unlawful actions by third persons with respect to the product;
- in case of force majeure (fire, flood, earthquake, war, hostilities of any kind, blockade);
- in case of absent seals, provided such seals are prescribed by the User Manual or other relevant substituting document;
- in case of unavailable warranty card;
- in case of unavailable payment document to confirm the purchase with indication of the sale date.

The manufacturing company shall be responsible for defects arising through its fault prior to the moment of transferring the product to the ownership of the customer. The manufacturing company shall not be responsible for defects arising after transferring the product to the customer and caused by the customer's violating the rules of transportation, storage, assembly and operation of the product, or by actions of third persons, an accident or force majeure circumstances.

The manufacturing company shall not be responsible for damage to health and property of the customer caused by the customer's violating the User Manual or other relevant substituting document; other use of the product by the customer other than its intended use, or by failure of the customer to comply with warnings and other information on the product specified in the User Manual or other relevant substituting document, or by the customer's violating the rules of transportation, storage, mounting, maintenance and operation of the product.



Den Lüfter vor allen Anschluss-, Einstell-, Service- und Reparaturarbeiten vom Stromnetz trennen. Service- und Wartungsarbeiten sind nur vom Fachpersonal gestattet, das über eine gültige Zulassung für elektrische Arbeiten an Elektroanlagen bis 1000 V verfügt. Lesen Sie die Betriebsanleitung vor allen Montagearbeiten. Das Einphasenstromnetz, an das das Gerät angeschlossen wird, muss den gültigen elektrischen Normen entsprechen.

Das Verkabelungssystem muss einen Sicherheits-Netzschalter aufweisen. Elektrischer Anschluss erfolgt durch einen Netzschutzschalter QF, der in der stationäre Leitung integriert wird. Der Kontaktabstand an allen Polen muss mindestens 3 mm betragen.

Vor der Montage des Lüfters überprüfen, dass keine sichtbaren Defekte des Laufrades, des Gehäuses und des Gitters sowie keine Fremdkörper im Strömungsteil des Gehäuses vorliegen, die die Laufradschaufeln beschädigen können. Unsachmäßige Verwendung, unberechtigte Änderungen, Modifizierungen und Nacharbeiten des Lüfters sind nicht gestattet.

Unsachgemäße Verwendung, unberechtigte Änderungen, Modifizierungen und Nacharbeiten des Lüfters sind nicht gestattet.

Das Gerät ist von Kindern oder Personen mit eingeschränkten physischen, sensorischen oder geistigen Fähigkeiten nicht zu betreiben. Das Gerät ist nicht für Einsatz durch Personen, die nur über unzureichende Erfahrung oder Sachwissen verfügen, außer wenn sie unter Kontrolle stehen oder von einer für ihre Sicherheit zuständigen Person angewiesen werden.

Kinder müssen beaufsichtigt werden und dürfen nicht an dem Gerät spielen.

Treffen Sie Maßnahmen, damit Rauch, Kohlenoxidgase und sonstige brennbare Stoffe nicht durch offene Rauchabzüge oder sonstige Brandschutzeinrichtungen in den Raum gelangen können. Um einen Rückstau zu vermeiden und um eine ordnungsgemäße Verbrennung von Abgasen und Gasen durch den Schornstein zu gewährleisten ist auf eine ausreichende Luftzufuhr zu achten.

Das Fördermedium darf keinen Staub, sowie keine explosions- und brennbare Stoffe, Dämpfe und sonstige Festfremdstoffe, klebrige Stoffe, Faserstoffe und andere schädliche Stoffe enthalten. Der Lüfter ist für Einsatz in einer entzündbaren, explosionsgefährdeten Umgebung nicht ausgelegt.

Die Saugöffnung und die Auslassöffnung des Lüfters nicht schließen oder abdecken um den optimalen Luftdurchgang zu sichern.

Setzen Sie sich bitte nicht auf den Lüfter und lassen Sie keine Sachen auf dem Gerät liegen.

Erfüllen Sie die vorliegenden Anforderungen um eine lange Lebensdauer des Geräts zu sichern.



***Nach Ablauf der Lebensdauer ist das Gerät getrennt zu entsorgen.***

***Entsorgen Sie das Gerät nicht zusammen mit unsortierten städtischen Abfällen.***

**BEZEICHUNGSERKLÄRUNG**VENTS XXX XX XX XX

Durchmesser des Ausgangsstutzens - 100, 125, 150 mm

Lüfterseries - D, D1, S, S1, LD, LD1, LD light,  
LD Fresh time, X, X1, X star, Cosmo, Modern, Techno, Domino

Dekorative Frontplatte (für Series LD, LD light):

A - gebürstetes Aluminium

N - Polierter Edelstahl

Extra Optionen:

V - Lüfter mit Schnurschalter

T - Lüfter mit Nachlaufschalter

T1 - Lüfter mit Verzögerungsschalter und Nachlaufschalter

TH - Lüfter mit Feuchtigkeitssensor und Nachlaufschalter

K - Lüfter mit Rückschlagklappe

Motor- und Laufradmodifikationen:

L - Kugelgelagerter Motor

Turbo - Hochleistungsmotor

Q - Geräuscharmer Motor

12 - Motor mit Nennspannung 12 V.

Press - Hochdrucklaufrad

Die Frontplatte ist in weiß und schwarz verfügbar für Modern, Domino Series.

Beispiel der Bezeichnungserklärung:

VENTS 125 DVT K - Lüfter mit dem Ausgangsstützendurchmesser 125 mm, D Serie, ausgestattet mit Schnurschalter, Nachlaufschalter, Rückschlagklappe.

## LIEFERUNGSUMFANG

Der Lieferungsumfang umfasst:

1. Lüfter - 1 St.;
2. Schrauben und Dübel - 4 St.;
3. Schraubendreher aus Kunststoff - 1 St. (nur für die Lüfter mit einem Zeitschalter);
4. Betriebsanleitung - 1 St.
5. Verpackungbox.

## KURZBESCHREIBUNG

Das in dieser Betriebsanleitung beschriebene Gerät ist ein Axiallüfter für die Abluftventilation für kleine und mittelgroße Wohnhäuser, die im Winter beheizt werden.

Der Lüfter ist aus weissem Kunststoff gefertigt.

Der Lüfter kann mit einer Rückschlagklappe ausgestattet werden, die das Ablüftrohr gegen Lufrückstrom verschließt wenn der Lüfter ausgeschaltet ist.

Der Lüfter ist für Anschluss an Ø 100, 125 und 150 mm Lüftungsrohr.

Das Design der Lüfter wird ständig verbessert und aktualisiert, und einige Modelle können von der Beschreibung in dieser Betriebsanleitung abweichen.

## BETRIEBSVORSCHRIFTEN

Der Lüfter ist für den Anschluss an das Wechselstromnetz mit der Spannung von 220-240 V und Frequenz 50 Hz vorgesehen. Das Modell mit der Bezeichnung 12 ist für den Anschluss an das 12-V Gleichstromnetz (Spannung 12 V) direkt oder für den Anschluss an das Wechselstromnetz mit der Spannung von 220-240 V und Frequenz 50 Hz über einen Abspanntransformator vorgesehen, z.B. TRF 220/12-25 (Sondezubehörteil).

Luftstromrichtung im System muss mit dem Zeiger auf dem Gehäuse übereinstimmen.

Schutzart gegen Eindringen von Fremdkörpern und Schutz gegen Wasser:

IP24 - X, X1, Xstar series

IP34 - D, D1, S, S1, LD, LD1, LD light, LD Fresh time, Cosmo, Modern, Techno, Domino

Die Lüfter sind für den Einsatz in Umgebungstemperaturen von +1°C bis +45°C ausgelegt. Der Lüfter ist nicht erdungspflichtig.

## MOUNTING

Der Lüfter ist für Deckenmontage oder Wandmontage ausgelegt und Anschluss an einen Lüftungsschacht oder ein Lüftungsrohr, Abb. 1.

Montagereihenfolge:

Stufe 1 - Strom abschalten und einen Raum für die Lüftermontage vorbereiten, siehe step 1.1-1.2;

Stufe 2 - die Frontplatte aus dem Lüfter entfernen, siehe step 2.1-2.7, je nach Lüftermodell;

Stufe 3 - die Löcher für die Befestigungselemente markieren und bohren, den Lüfter einstellen, siehe step 3.1 - 3.3;

Stufe 4 - den Lüfter ans Stromnetz anschließen, den Nachlaufschalter / Einschalt-Verzögerungstimer und den Feuchtigkeitssensor einstellen, siehe steps 4.1-4.7 je nach Lüftermodell;

Stufe 5 - das Gehäuse mit der Frontplatte bedecken, siehe step 5.1-5.7 je nach Lüftermodell;

Stufe 6 - Stromversorgung zum Lüfter einschalten, siehe step 6.1.

Für LD Freshtime Modell: eine Batterie AA 1.5 A installieren laut step 5.7 und die aktuelle Zeit eingeben.

Eine Batterie (AA 1.5 V) ist nicht zum Liefersatz enthalten.

### Bezeichnungserklärungen der Klemmen:

L - Phase (nur für Netz 220-240 V);

N - 0 (nur für Netz 220-240 V);

LT - Zeitschalter-Kreis;

QF - Netztrennschalter;

S - externer Aus/ Einschalter;

S1 - externer Aus/ Einschalter des Lüfters;

S2 - externer Lichtschalter.

**Warnung! Die Leiterplatte des Zeitschalters ist unter Netzspannung! Vor allen Einstellarbeiten den Lüfter vom Stromnetz trennen! Ein Kunststoffschraubendreher, zum Ändern der Einstellungen, ist im Lieferumfang des Lüfters enthalten. Verwenden Sie den Kunststoffschraubendreher für die Einstellung der Nachlaufzeit und des Feuchtigkeits-Sollwerts, siehe step 4.7.**

**WARNUNG! Der Lüfter, der für 12 V Stromversorgung ausgelegt ist (auf der Verpackung und dem Lüftergehäuse ausgewiesen), nur an 12 V Stromnetz anschließen!**

## ELEKTRONISCHE STEUERUNGSLOGIK

**Der Lüfter mit dem Zeitschalter T** - der Lüfter startet nach der Betätigung des externen Schalters, z.B. Lichtschalters.

Das Signal aus dem Schalter legt die Steuerungsspannung auf die Eingangsklemme LT (ST) an. Nach dem Trennen der Steuerspannung, setzt der Lüfter den Betrieb für die eingestellte Zeit fort, von 2 bis 30 Minuten. Das Modell VT wird durch den Schnurschalter aktiviert und deaktiviert.

**Der Lüfter mit dem Zeitschalter T1** - der Verzögerungsschalter wird nach der Betätigung des externen Schalters aktiviert, z.B. Lichtschalters. Das Signal aus dem Schalter legt die Steuerungsspannung auf die Eingangsklemme LT (ST) an.

Der Lüfter startet nur nach der eingestellten Zeit des Verzögerungsschalters. Die Dauer des Zeitverzögerung wird in zwei Bereichen, von 10 bis 90 Sekunden und von 2 bis 30 Minuten eingestellt. Nach dem Trennen der Steuerspannung, setzt der Lüfter den Betrieb für die eingestellte Zeit fort, von 2 bis 30 Minuten.

Der Einstellungsbereich wird durch den Jumper auf der Leiterplatte festgelegt.

**Der Lüfter mit dem Zeitschalter und Feuchtigkeitssensor TH** - der Lüfter startet nach der Betätigung des externen Schalters, z.B. Lichtschalters. Das Signal aus dem Schalter legt die Steuerungsspannung auf die Eingangsklemme LT (ST). Der Lüfter startet auch wenn die Raumfeuchtigkeit über die Einschaltfeuchte ist, einstellbar von 60% bis 90%. Nach dem Trennen der Steuerspannung oder nach der Feuchtigkeitsabsenkung setzt der Lüfter den Betrieb für die eingestellte Zeit fort, von 2 bis 30 Minuten.

Um die maximale Einschaltfeuchte einzustellen, drehen Sie das Potentiometer bis zur Position H max (90%). Zur Festlegung der Einschalt-Verzögerungszeit des Lüfters drehen Sie das Potentiometers T für Vergrößerung der Einschalt-Verzögerungszeit im Uhrzeigersinn und für Verringerung der Einschalt-Verzögerungszeit entgegen dem Uhrzeigersinn.

Zur Festlegung der Einschaltfeuchte drehen Sie das Potentiometers H für Vergrößerung der Einschaltfeuchte im Uhrzeigersinn und für Verringerung der Einschaltfeuchte entgegen dem Uhrzeigersinn.

**Warnung!** Die Leiterplatte des Zeitschalters ist unter Netzspannung! Vor allen Einstellarbeiten den Lüfter vom Stromnetz trennen! Ein Kunststoffschraubendreher, zum Ändern der Einstellungen, ist im Lieferumfang des Lüfters enthalten. Verwenden Sie den Kunststoffschraubendreher für die Einstellung der Nachlaufzeit und des Feuchtigkeits-Sollwerts, siehe Abb. 4.7.

Verwenden Sie keinen Metallschraubendreher, kein Messer, usw. um die elektronische Platte nicht zu beschädigen.

## WARTUNG

Die Oberflächen des Lüfters bedürfen der regelmäßigen sorgfältigen Reinigung von Staub und Schmutz. Unterbrechen Sie die Stromzufuhr vor Wartungsarbeiten, siehe step 1.1 und entfernen Sie die Abdeckung, step 2.1-2.7, je nach dem Modell.

Den Lüfter reinigen, Abb. 2 und den Lüfter abdecken, step 5.1-5.7 je nach dem Modell. Die Stromversorgung einschalten.

Die Reinigung erfolgt mit einem weichen Tuch oder mit einer Bürste und einer milden Seifenlösung. Schützen Sie dabei die elektrischen Komponenten gegen Spritzwasser! Nach der Reinigung die Oberflächen trocknen.

## LAGER- UND TRANSPORTVORSCHRIFTEN

Der Transport des Geräts ist mit jeder Fahrzeugart zulässig. Das Gerät darf nur in der Originalverpackung transportiert werden.

Das Gerät ist in der Originalverpackung in einem belüfteten Raum bei einer Temperatur von +5°C bis + 40°C und einer relativen Luftfeuchtigkeit von höchstens 80% zu lagern.

Säure- und Laugendämpfe, andere schädliche Fremdstoffe in der Luft sind nicht zulässig.

## HERSTELLERGARANTIE

Der Lüfter ist im Betrieb Private Aktiengesellschaft "Ventilation Systems" (im Folgenden - der Hersteller) hergestellt.

Mit dem Kauf dieses Erzeugnisses wird von dem Verbraucher bestätigt, dass er Betriebsbedingungen, Betriebsvorschriften und Betriebs-, Lagerungs-, Transport-, Montage-, Einstellungs-, Anschluss-, Wartungs-, Reparaturanforderungen und Garantieverpflichtungen, die in den von dem Hersteller vorgelegten Unterlagen dargelegt sind, zur Kenntnis genommen hat und damit einverstanden ist.

Der Hersteller setzt die Garantiefrist von 60 Monaten ab Verkaufsdatum des Erzeugnisses über Einzelhandel fest unter Bedingung, dass die Vorschriften für Transport, Lagerung, Montage und Betrieb von dem Verbraucher erfüllt werden. Sollte es zu Fehlbetrieb während der Garantiefrist durch Verschulden des Herstellers auftreten, ist der Verbraucher zur unentgeltlichen Mängelbeseitigung berechtigt.

Der Garantieservice besteht in der Ausführung von Arbeiten, die mit der Behebung von Mängeln des Erzeugnisses zusammenhängen, um die zweckmäßige Benutzung dieses Erzeugnisses von dem Verbraucher zu gewährleisten. Die Mängelbeseitigung erfolgt durch Ersatz oder Reparatur des Erzeugnisses oder eines Bestandteils solches Erzeugnisses.

**ACHTUNG! Zur Durchführung von Garantieservice legen Sie die Betriebsanleitung oder ein anderes Dokument, der sie ersetzt sowie den Abrechnungsbeleg mit dem Verkaufsdatum, der den Kauf bestätigt, vor. Das Model des Erzeugnisses muss mit dem in der Betriebsanleitung angegebenem Model übereinstimmen.**

Für die Durchführung des Garantieservices wenden Sie sich an die Firma, bei der Sie das Erzeugnis gekauft haben. Falls die Vor-Ort-Garantie nicht möglich ist, wird Ihnen die notwendige Information über diese Dienstleistung zur Verfügung gestellt.

**Der Hersteller erteilt keine Garantie in folgenden Fällen:**

- der Verbraucher legt das Erzeugnis nicht komplett vor, wie in der Betriebsanleitung oder anderem Dokument angegeben ist, einschließlich der von dem Verbraucher demontierten Bestandteile;
- bei Nichtübereinstimmung des Modells, der Marke des Erzeugnisses mit der Angabe auf der Verpackung und in der Betriebsanleitung oder einem anderen Dokument, das die Betriebsanleitung ersetzt;
- bei nicht rechtzeitiger Wartung des Erzeugnisses (Staub, Kondensöl, Partikelkontamination);
- bei den von dem Verbraucher zugefügten äußerlichen Beschädigungen (als Beschädigungen gelten nicht äußerliche Änderungen des Erzeugnisses, die für die Montage notwendig sind);
- Änderungen der Konstruktion des Erzeugnisses oder Nacharbeiten;
- Ersatz und Anwendung von Baueinheiten, Ersatzteilen und Zubehör (Bestandteilen) solches Erzeugnisses, die von dem Hersteller nicht vorgesehen sind;
- nicht bestimmungsgemäße Benutzung;
- Nichteinhaltung von Betriebsanweisungen von dem Verbraucher;
- Anschluss ans Netz mit höherer Spannung als in der Betriebsanleitung angegeben ist;
- Spannungssprünge, die das Erzeugnis außer Betrieb setzen;
- falls der Verbraucher selbständig Reparaturen an dem Erzeugnis vornimmt;
- falls Reparaturen von Drittpersonen, die von dem Hersteller nicht beauftragt sind, vorgenommen werden;
- nach dem Ablauf der Garantiefrist;
- Nichteinhaltung von festgesetzten Beförderungsbedingungen, die Beschädigungen und/oder Zerstörung des Erzeugnisses sicherstellen;



- Nichteinhaltung der Lagerungsbedingungen von dem Verbraucher;
- rechtswidrige Handlungen von Drittpersonen in Bezug auf das Erzeugnis;
- im Fall Höherer Gewalt (Brand, Überschwemmung, Erdbeben, Krieg, Kampfhandlungen, Blockade);
- fehlen von Verschlussplomben, falls diese in der Betriebsanleitung oder anderem Dokument, das die Betriebsanleitung ersetzt, vorgesehen sind;
- fehlen des Garantiescheins;
- fehlen des Abrechnungsbelegs, der den Kauf bestätigt, mit der Angabe des Verkaufsdatums.

Der Hersteller haftet für Mängel, die durch sein Verschulden vor der Übergabe des Erzeugnisses an den Verbraucher entstanden. Der Hersteller haftet nicht für Mängel, die nach der Übergabe des Erzeugnisses an den Verbraucher infolge der Nichteinhaltung von Transport-, Lagerungs-, Montage- und Betriebsvorschriften, Handlungen Drittpersonen oder Höherer Gewalt entstanden.

Der Hersteller haftet nicht für Schäden an Gesundheit und Vermögen des Verbrauchers infolge Nichteinhaltung der Betriebsanleitung oder anderes Dokuments, das diese ersetzt, von dem Verbraucher, infolge nichtordnungsgemäßer Nutzung des Erzeugnisses, infolge Nichtbeachtung von dem Verbraucher der in der Betriebsanleitung oder anderem Dokument, das diese ersetzt, Warnungen und anderer Informationen über das Erzeugnis, infolge der Nichteinhaltung von Transport-, Lagerungs-, Montage-, Wartungs- und Betriebsvorschriften.



Toutes les opérations liées au raccordement, à l'entretien et à la réparation du produit doivent être effectuées hors service.

L'entretien et le montage ne doivent être effectués que par les spécialistes ayant le droit de travailler avec les installations électriques jusqu'à 1000 V après avoir lu la présente notice.

Le réseau monophasé auquel est raccordé l'appareil doit être conforme aux normes en vigueur.

Le câblage fixe doit être muni d'un dispositif de protection du réseau. Il faut raccorder l'appareil par l'interrupteur automatique QF intégré dans le câblage fixe. L'espace entre les contacts de l'interrupteur sur tous les pôles doit être au moins 3 mm.

Avant l'installation il faut s'assurer que la turbine, le boîtier, la grille ne sont pas endommagés ainsi qu'il n'y a pas d'objets étrangers dans la partie d'écoulement du boîtier qui peuvent endommager les ailes de la roue.

Il est interdit d'utiliser le produit hors de la destination ou de le modifier ou refabriquer.

Le produit n'est pas conçu pour l'usage par des enfants ou des personnes ayant des problèmes physiques, de sensation ou mentales ou si elles n'ont pas d'expérience ou de connaissances suffisantes ou ne sont pas suivies ou informées sur l'usage du produit par la personne responsable.

Les parents ne doivent pas laisser les enfants jouer avec l'appareil.

Il faut prendre les mesures nécessaires pour ne pas laisser passer la fumée, les oxydes carboniques et d'autres produits de combustion dans le local à travers les conduits d'évacuation ouverts ou d'autres pare-feu ainsi que d'exclure les flux inversés des fumées des dispositifs à gaz ou à flamme ouverte.

L'air acheminé ne doit pas contenir de la poussière et d'autres impuretés solides ainsi que de substances adhésives ou de matériaux à fibres. Ne pas utiliser l'appareil dans le milieu contenant les substances ou les vapeurs inflammables, par exemple, l'alcool, l'essence, les insecticides etc.

Ne pas fermer ou boucher les trous d'évacuation et d'aspiration de l'appareil pour ne pas empêcher le passage optimal de l'air. Ne pas s'asseoir sur l'appareil et ne pas poser des objets dessus. Le possesseur de l'appareil doit suivre strictement les instructions de la présente notice.



***A l'expiration du délai de service l'appareil doit être détruit comme prévu.***

***Ne pas détruire l'appareil avec des ordures ménagères non triés.***

## IDENTIFICATION

VENTS X X X X X X X X X

Diamètre de la tuyère d'éjection - 100, 125, 150 mm

Ventilateur série - D, D1, S, S1, LD, LD1, LD light,  
LD Fresh time, X, X1, X star, Cosmo, Modern, Techno, Domino

Panneau frontal décoratif (pour la série LD, LD light):

A - aluminium brossé

N - acier inoxydable poli

Options supplémentaires:

V - ventilateur muni d'un déclenchement par cordelette

T - ventilateur muni d'une temporisation à l'arrêt

T1 - ventilateur muni d'une temporisation au démarrage et à l'arrêt

TH - ventilateur muni d'un capteur d'humidité et d'une temporisation à l'arrêt

K - ventilateur est muni d'un clapet

Modifications du moteur et de la turbine:

L - moteur avec roulements à pallier

Turbo - moteur à puissance élevée

Q - moteur à puissance réduite

12 - moteur prévu pour une tension nominale de 12 V/50 Hz

Press - Turbine haute pression

Couleur du panneau frontal (pour les séries Modern, Domino) - blanche, noire

Exemple de désignation :

VENTS 125 DVT K - ventilateur avec un diamètre de la tuyère d'éjection de 125 mm, la série D, muni d'un déclancheur à cordon, une minuterie, un clapet inverseur.

### **KIT DE LIVRAISON**

Le kit de livraison comprend les articles suivants:

1. Le ventilateur - 1 pièce;
2. Les clous à vis et chevilles - 4 pièces;
3. Le tournevis en plastique - 1 pièce (seulement pour les modèles avec une minuterie);
4. Le manuel d'utilisateur - 1 pièce;
5. La caisse d'emballage - 1 pièce.

### **BRÈVE DESCRIPTION**

Le produit est un ventilateur à hélice conçu pour une ventilation par aspiration des locaux d'habitation de petite taille et de taille moyenne chauffés en hiver.

Le ventilateur a été réalisé en plastique blanc.

La structure du ventilateur peut prévoir un clapet de retour qui empêche la pénétration de l'air à l'intérieur du local lorsque l'appareil est hors service.

Le ventilateur est prévu pour les canaux avec les diamètres de 100, 125 et 150 mm.

*La conception des ventilateurs est améliorée et mise à jour en permanence; en conséquence, certains modèles peuvent différer des descriptions figurant dans ce manuel.*

### **MODALITÉS DE L'EMPLOI**

Le ventilateur est prévu pour une alimentation électrique en courant alternatif 220- 240 V, 50 Hz. Le modèle 12 est prévu pour une alimentation 12 V, 50 Hz directement ou pour une alimentation en courant alternatif 220-240 V, 50 Hz à l'aide d'un transformateur type TRF 220/12-25 par exemple (en option).

Le sens du mouvement d'air doit correspondre à la flèche sur le boîtier du ventilateur.

Niveau de protection du matériel contre la pénétration des corps solides et liquides :

IP24 - X, X1, Xstar

IP34 - D, D1, S, S1, LD, LD1, LD light, LD Fresh time, Cosmo, Modern, Techno, Domino

Les ventilateurs sont conçus pour fonctionner à une température ambiante comprise entre +1°C et 45°C.

Le ventilateur n'a pas besoin d'être mis à la terre.

## MONTAGE

L'appareil peut être monté au plafond ou attaché au mur et l'air sera aspiré vers la baie d'aération ou une cheminée ronde de diamètre approprié (fig. 1).

Séquence du montage de l'appareil:

Step 1 – mettre le réseau hors tension et préparer le local où l'appareil sera installé (fig. step 1.1-1.2);

Step 2 – enlever le couvercle frontal de l'appareil (fig. step 2.1-2.7 en fonction du modèle de l'appareil);

Step 3 – tracer et perforer la surface accueillant les attaches de l'appareil, installer le ventilateur (fig. step 3.1-3.3);

Step 4 – brancher l'appareil et régler éventuellement le temps de retard et le seuil de fonctionnement de l'humidité (fig. step 4.1-4.7 en fonction du modèle de l'appareil);

Step 5 – monter le couvercle sur le corps du ventilateur (fig. step 5.1-5.7 en fonction du modèle de l'appareil);

Step 6 – mettre l'appareil sous tension (fig. step 6.1).

Avant de monter le panneau frontal de l'appareil LD Freshtime sur le corps, il faut mettre la pile et imposer l'heure actuelle (fig. step 5.7). La pile (type AA 1.5 V) ne fait pas partie du Kit de fourniture.

## LES DÉSIGNATIONS SYMBOLIQUES DES BORNES SUR LES SCHÉMAS DE CÂBLAGE :

L - phase (seulement pour 220-240 V)

N - 0 (seulement pour le réseau 220-240V)

LT - ligne de gestion de la minuterie;

QF - interrupteur automatique;

S - commutateur externe

S1 - commutateur externe du ventilateur

S2 - commutateur externe d'une lampe d'éclairage

**Attention ! Le schéma de la minuterie est mis sous tension du réseau. Le réglage ne peut être effectué qu'après la mise hors tension du ventilateur. Le pack de livraison du ventilateur comprend un tourne-vis plastique spécial pour régler le ventilateur. Utilisez-le si vous avez besoin de modifier le temps de retard ou le niveau de l'humidité fixé, step 4.7.**

**Attention ! ventilateurs sont conçus pour la tension spécifiée réseau 12 V (indiqué sur l'emballage et sur le boîtier du ventilateur), ne connecter qu'au réseau ~12 V.**

## ALGORITHME DE FONCTIONNEMENT D'ELEMENTS ELECTRONIQUES

**Ventilateur muni d'une minuterie T** - le ventilateur est mis en fonction après une alimentation en tension de contrôle d'une borne LT (ST) d'un déclencheur externe (par exemple, déclencheur d'éclairage). Après la chute de tension, le ventilateur continue de fonctionner pendant la période du temps préétablie par la minuterie et qui est réglable de 2 jusqu'à 30 minutes. Le modèle VT est mis en fonction et arrêté à l'aide du déclencheur interne à cordon.

**Le ventilateur muni d'une minuterie T1** - après une alimentation en tension de contrôle d'une borne LT d'un déclencheur externe (par exemple, déclencheur d'éclairage) la minuterie de retard de démarrage est mise en fonction. Le ventilateur n'est mis en fonction qu'après la fin du fonctionnement de la minuterie de retard de démarrage. La valeur du retard de démarrage  $T_z$  est réglée dans deux plages - de 10 à 90 secondes et de 2 à 30 minutes. On peut choisir une plage de réglage à l'aide d'un cavalier sur la plaque de la minuterie. Après absence de tension de contrôle le ventilateur fonctionne pendant la période du temps préétablie par la minuterie et qui est réglée de 2 jusqu'à 30 minutes. On peut choisir une plage de réglage à l'aide d'un barrage sur la plaque de la minuterie.

**Le ventilateur muni d'une minuterie et d'un capteur d'humidité TH** - le ventilateur est mis en fonction après une alimentation en tension de contrôle d'une borne LT (ST) ou si le niveau d'humidité dans un local H dépasse une valeur établie qui est réglée de 60% jusqu'à 90%. Après absence de tension de contrôle le ventilateur fonctionne pendant la période du temps préétablie par la minuterie et qui est réglée de 2 jusqu'à 30 minutes.

Pour fixer le niveau maximum de l'humidité il faut mettre le régulateur du potentiomètre H dans la position H max (90%).

Pour régler le retard de branchement, tourner la manivelle du potentiomètre T dans le sens horaire pour augmenter le temps de retard et dans le sens antihoraire pour diminuer le temps de retard.

Pour régler le seuil d'humidité, tourner la manivelle du potentiomètre H dans le sens horaire pour augmenter la valeur de la réponse du capteur d'humidité et dans le sens antihoraire pour diminuer cette valeur.

**Attention !** Le schéma de la minuterie est mis sous tension du réseau. Le réglage ne peut être effectué qu'après la mise hors tension du ventilateur. Le pack de livraison du ventilateur comprend un tourne-vis plastique spécial pour régler le ventilateur. Utilisez-le si vous avez besoin de modifier le temps de retard ou le niveau de l'humidité fixé, step 4.7.

L'usage d'une tourne-vis métallique, d'un couteau etc. peut endommager la plaque électronique.

## MODALITÉS DE MAINTENANCE

Les surfaces de l'appareil exigent un entretien périodique pour enlever la poussière et la crasse.

Les opérations d'entretien s'effectuent seulement lorsque l'appareil est hors tension (fig. Step 1.1), enlever le couvercle frontal (fig. Step 2.1 – 2.7 en fonction du modèle), faire le nettoyage (fig. 2), remettre le couvercle frontal au ventilateur (fig. Step 5.1-5.7 en fonction du modèle) et remettre l'appareil sous tension (fig. Step 6.1).

Nettoyer le ventilateur avec un tissu mou et un petit pinceau en utilisant une solution aqueuse de détergent. Il faut éviter la projection du liquide sur les composants électroniques. Après le nettoyage de la surface il faut l'essuyer avec soin.

## STOCKAGE

L'appareil peut être transporté dans l'emballage original par n'importe quel transport.

Garder le ventilateur dans son emballage d'origine à une température comprise entre +5°C et +40°C et dans un environnement présentant une humidité relative n'excédant pas 80% (pour une T = +25°C).

Le stock doit être sans poussière, vapeurs des acides et d'hydroxydes alcalins qui provoquent la corrosion.

## GARANTIES

Le ventilateur est produit par l'entreprise Société privée par actions «Ventilation Systems» (ci-après l'entreprise productrice).

Par l'achat de ce produit le client atteste d'avoir pris connaissance et d'avoir accepté les conditions, règles et impératifs de l'usage, conservation, montage, ajustage, branchement, maintenance, réparation et obligations de garantie par rapport au produit exposés dans les dossiers présentés pour tel produit par l'entreprise productrice.

Le fabricant prévoit la période de garantie de l'usage (durée de vie) au cours de 60 mois dès le jour de la vente du produit à travers le réseau des ventes au détail à condition que le client se conforme aux règles de l'expédition, conservation, montage et usage du produit.

Dans le cas de l'apparition des défauts en fonctionnement du produit du fait du fabricant au cours de la période de garantie de l'usage (durée de vie), le client a le droit à l'élimination gratuite des défauts du produit par voie du recours au service après vente.

Le service après vente consiste à l'exécution des travaux liés à l'élimination des défauts du produit pour l'assurance de l'utilisation du tel produit par le client selon la destination. L'élimination des défauts se fait par voie du remplacement ou la réparation du produit ou bien d'un élément (un composant) du tel produit.

**ATTENTION!**

**Pour recourir au service après vente vous devez produire un Manuel d'utilisation ou bien un document équivalent attestant le fait de son achat avec la mention de la date de sa vente.**

**Le modèle du produit doit correspondre à celui indiqué dans le Manuel d'utilisation ou bien un autre document qui le remplace.**

Pour réaliser le service après vente, veuillez vous adresser à la société qui vous a vendu le produit. Dans le cas de l'impossibilité de tenir le service après vente sur place, vous obtiendrez l'information utile nécessaire pour l'obtention de ce service.

**La garantie de l'entreprise productrice ne couvre pas des cas suivants:**

- le client ne remet pas tout l'ensemble du produit mentionné dans le Manuel d'utilisation du produit ou bien dans un autre document qui le remplace, y compris des éléments de ce produit démontés par le client;
- la non-conformité du modèle ou bien de la marque du produit aux informations stipulées sur l'emballage du produit et dans le Manuel d'utilisation du produit, ou bien dans tout autre document qui le remplace;
- la maintenance technique inopportune du produit par le client (saleté, poussière, condensat de l'huile, présence des inclusions mécaniques);
- la mise par le client des endommagements externes (ne sont pas considérés comme endommagements des modifications extérieures du produit nécessaires pour le montage du produit);
- l'introduction dans la configuration du produit des modifications ou la réalisation des mises au point du produit;
- les remplacements et l'utilisation des assemblages, pièces et composants (éléments) des pièces du tel produit qui ne sont pas prévus par l'entreprise productrice;
- en cas d'usage autre que celui prévu;
- la violation par le client des instructions d'emploi du produit;
- le branchement du produit dans le réseau électrique avec le voltage supérieur que celui prévu par le Manuel d'utilisation du produit;
- des sauts de tension dans le réseau électrique suite à quoi le produit a été mis hors de service;
- la réalisation par le client des réparations indépendantes du produit;
- la réalisation des réparations par les tierces personnes qui ne sont pas agréées par l'entreprise productrice;
- l'expiration de la période de garantie (durée de vie) du produit;
- la violation par le client des règles établies du transport, assurant la prévention du produit des endommagements, détérioration et/ou bien son destruction;



- la violation par le client des règles de conservation du produit;
- l'accomplissement par des tierces personnes des activités illégales par rapport au produit ;
- l'apparition des circonstances de la force majeure (incendie, inondation, tremblement de terre, guerre et actions de guerre de toute sorte, blocus);
- l'absence des scellés si ils sont prévus par le Manuel d'utilisation ou un autre document équivalent qui le remplace;
- l'absence du coupon de garantie;
- l'absence du document de paiement qui atteste le fait de l'achat avec l'indication de la date de la vente.

Le fabricant est tenue responsable des défauts qui sont apparus par sa faute avant le moment de la remise du produit au client. Le fabricant n'est pas tenue responsable des défauts apparus après la remise du produit au client suite à la violation par le client des impératifs de transport, conservation, montage et usage du produit, des actes des tierces personnes ou bien suite au cas de la force majeure.

Le fabricant n'est pas tenue responsable des dommages causés à la santé et aux biens du client suite à la violation par le client des impératifs du Manuel d'utilisation du produit au tout autre document qui le remplace, suite à la faute du client d'utiliser le produit selon la destination, suite à la violation par le client des avertissements ou bien autre information concernant ce produit exposés dans le Manuel d'utilisation du produit au tout autre document qui le remplace, suite aux violations par le client des règles de transport, conservation, montage, maintenance technique et usage du produit.



Tutti i collegamenti nonché gli interventi di manutenzione ordinaria e straordinaria vengono eseguiti solo a macchina fuori tensione. La manutenzione e il montaggio della macchina è consentito esclusivamente al personale autorizzato a svolgere azioni indipendenti su impianti elettrici da 1000 V dopo aver letto il presente manuale di uso.

La rete monofase alla quale si collega la macchina deve corrispondere alle norme vigenti.

L'impianto elettrico fisso deve avere una protezione automatizzata della rete. Il collegamento si effettua tramite l'interruttore automatico QF integrato all'impianto fisso. Il gioco tra i contatti dell'interruttore su tutti i poli non deve essere inferiore a 3 mm.

Prima di installare la macchina, controllare l'integrità della ventola, del corpo, della griglia nonché l'assenza di oggetti estranei nella parte di passaggio che possano danneggiare le pale della ventola. È espressamente vietato usare la macchina a destinazione diversa da quella prevista o fare qualsiasi modifica o trasformazione.

La macchina non deve essere usata da bambini o da persone con facoltà fisiche, sensuali o mentali ridotte, nemmeno da persone prive della relativa esperienza o conoscenza salvo che siano controllate oppure addestrate all'uso della macchina da chi è incaricato della sicurezza delle suddette persone.

I bambini devono essere controllati da adulti per impedirgli di giocare con la macchina.

Devono essere prese le misure al fine di impedire l'introduzione di fumi, monoossidi di carbonio e di altri prodotti di combustione dentro il locale tramite camini aperti oppure altri dispositivi antincendio, inoltre, deve essere escluso il flusso di ritorno proveniente da strumenti con fiamma aperta o con fiamma a gas.

L'aria non deve contenere né polveri, né altre impurità solide, né sostanze adesive o fibrose. Non usare la macchina in un ambiente contenente sostanze o vapori infiammabili quali, ad esempio, alcool, benzina, insetticidi ecc.

Non chiudere e non ostruire il foro di aspirazione e di scarico della macchina per non impedire il passaggio ottimale dell'aria. Non sedersi sulla macchina e non mettere nessun oggetto su essa. Il proprietario della macchina deve rispettare le richieste espresse nel presente manuale.



***La durata di vita scaduta, la macchina deve essere smaltita in modo appropriato.***

***Non smaltire la macchina assieme a rifiuti urbani non selezionati.***

## DESIGNAZIONE DEI VENTILATORI

VENTS X X X X X X X X X

Diametro della bocchetta d'uscita - 100, 125, 150 mm

Serie di ventilatori - D, D1, S, S1, LD, LD1, LD light,  
LD Fresh time, X, X1, X star, Cosmo, Modern, Techno, Domino

Pannello frontale decorative (per la serie LD, LD light):

A - alluminio rettificato  
N - acciaio inox satinato

Opzioni aggiuntive:

V - il prodotto è munito di un interruttore a tirante incorporato  
T - il prodotto è munito di un ritardatore della disinserzione  
T1 - il prodotto è dotato di un ritardatore dell'inserzione e della disinserzione  
TH - il prodotto è dotato di un sensore dell'umidità e di un ritardatore della disinserzione  
K - il prodotto è dotato di una valvola di ritorno

Modificazione del motore e della ventola:

L - motore con cuscinetti a rotolamento  
Turbo - motore di potenza elevata  
Q - motore di potenza ridotta  
12 - motore con tensione normale 12 V/50 Hz  
Press - il prodotto è dotato di una ventola assicurante la pressione elevata

Colore del pannello frontale (per le serie Modern, Domino) - bianco, nero

Esempio della designazione convenzionale:

VENTS 125 DVT K - il ventilatore con il diametro della bocchetta d'uscita di 125 mm, serie D, equipaggiato di un interruttore a tirante, timer, valvola di ritorno.

**Prima di installare la macchina, leggere con attenzione il presente manuale. Il rispetto del manuale consente di usare la macchina con la massima sicurezza nel periodo di servizio per essa prevista. Conservare il manuale per tutto il periodo di servizio visto che contiene le esigenze in materia di manutenzione della macchina.**

## **CONTENUTO DELLA CONFEZIONE**

Il set comprende:

1. Il ventilatore - 1 pz;
2. Chiodi a vite con tasseli ad espansione - 4 pz.;
3. Cacciavite in plastica - 1 pz. (solo per modelli con il timer);
4. Manuale d'uso - 1 pz;
5. Scatola d'imballaggio.

## **BREVE DESCRIZIONE**

Il prodotto costituisce un ventilatore assiale per la ventilazione aspirante dei locali piccoli e medi di uso quotidiano riscaldati in inverno.

La macchina è realizzata in materiale plastico di colore bianco.

La struttura della macchina può includere una valvola di ritorno che impedisca la penetrazione dell'aria all'interno del locale a macchina ferma.

La macchina è consentita per canali con diametro 100, 125 e 150 mm.

*Il design dei ventilatori viene continuamente perfezionato, per cui alcuni modelli possono differire da quelli descritti nel presente manuale.*

## **REGOLE DI USO**

Il Ventilatore è elaborato per la sua connessione alla rete monofase della corrente alternata con la tensione di 220...240 V e la frequenza di 50 Hz. Il modello con l'indice 12 è destinato per la sua connessione alla rete di corrente elettrica con la tensione di 12 V e con la frequenza di 50 Hz direttamente oppure alla rete di corrente elettrica con i parametri 220...240 V e 50 Hz mediante un trasformatore demoltiplicatore, per esempio TRF 220/12-25 (non fa parte della consegna, da acquistare separatamente).

Il senso di movimento dell'aria deve coincidere con il senso della freccia sul corpo del ventilatore.

Grado di protezione contro l'accesso a parti pericolose e impermeabilità:

Serie IP24 - X, X1, Xstar

IP34 - D, D1, S, S1, LD, LD1, LD light, LD Fresh time, Cosmo, Modern, Techno, Domino

I ventilatori sono progettati per il funzionamento ad una temperatura ambiente tra +1°C e +45°C.

Il ventilatore non ha bisogno della messa a terra.

## MONTAGGIO

La macchina può essere montata sul soffitto o attaccata al muro, e l'aria viene aspirata verso il pozzo di ventilazione o un camino rotondo con diametro appropriato (fig. 1).

Sequenza del montaggio della macchina:

Step 1 – mettere la rete fuori tensione e preparare il locale dove la macchina sarà installata (fig. step 1.1-1.2);

Step 2 – togliere il coperchio frontale dal ventilatore (fig. step 2.1-2.7 in funzione del modello della macchina);

Step 3 – tracciare e forare la superficie che accoglierà gli attacchi della macchina, installare il ventilatore (fig. step 3.1-3.3);

Step 4 –allacciare la macchina alla rete, regolare, se necessario, il tempo di ritardo e la soglia di funzionamento del sensore di umidità (fig. step 4.1-4.7 in funzione del modello del ventilatore);

Step 5 – montare il coperchio frontale sul corpo della macchina (fig. step 5.1-5.7 in funzione del modello del ventilatore);

Step 6 – mettere la macchina sotto tensione (fig. step 6.1).

Prima di montare il pannello frontale della macchina LD Freshtime sul corpo, è necessario installare la pila e impostare il tempo attuale (fig. step 5.7). La pila (tipo AA 1.5 V) non fa parte del Kit di fornitura.

### Segni convenzionali dei morsetti sugli schemi di collegamento:

L – fase (solo per 220-240 V);

N – 0 (solo per la rete di 220-240 V);

LT – linea di gestione del timer;

QF – interruttore automatico;

S – interruttore esterno;

S1 – interruttore esterno del ventilatore;

S2 – interruttore esterno della lampada.

**Attenzione! Lo schema del temporizzatore è sotto tensione di rete. Le regolazioni vengono fatte solo a macchina fuori tensione. Il Kit di ventilatore contiene un cacciavite speciale (di plastica) per regolare i parametri del ventilatore. Usarlo se risulta necessario cambiare il tempo di ritardo dello spegnimento oppure la soglia di umidità, (step 4.7).**

**Attenzione! I ventilatori per la tensione nominale di rete di 12 V (indicata sulla confezione e sul corpo del ventilatore) si collegano solo alla rete di ~ 12 V.**

## ALGORITMO DI LAVORO DELL'ELETTRONICA

**Il ventilatore dotato del timer T** - il ventilatore si accende dopo aver mandato la tensione di comando sul morsetto d'entrata LT (ST) dall'interruttore esterno (ad es., dall'interruttore dell'illuminazione). Dopo aver tolto la tensione di comando il ventilatore continua a lavorare per la durata temporizzata dal timer, regolabile nella fascia tra 2 a 30 min.

Modello VT viene acceso e spento dall'interruttore interno a tirante.

**Il ventilatore con il timer T1** - successivamente alla mandata della tensione di comando al morsetto d'entrata LT (ST) dall'interruttore esterno (ad es. dall'interruttore dell'illuminazione) si attiva il ritardatore dell'inserzione. Il ventilatore si attiva solo dopo la scadenza del ritardatore dell'inserzione. Il tempo di ritardo dell'inserzione è registrabile nelle due fasce - da 10 secondi a 90 secondi e da 2 minuti a 30 minuti. Dopo aver tolto la tensione di comando il ventilatore continua a lavorare per la durata impostata dal timer, regolabile da 2 a 30 minuti. La fascia di registrazione è selezionabile per mezzo di un ponticello sulla scheda del timer.

**Il ventilatore con il timer e il sensore dell'umidità TH** - il ventilatore si attiva dopo aver mandato la tensione di comando al morsetto d'entrata LT (ST) oppure nel caso il livello dell'umidità nel locale H superi il valore impostato, regolabile tra il 60% e il 90%. Dopo aver tolto la tensione di comando o ridotto il livello dell'umidità H il ventilatore continua a lavorare per la durata impostata dal timer, regolabile nella fascia da 2 a 30 min. Per impostare il massimo livello di umidità, mettere il regolatore del potenziometro in posizione H max(90%). Per regolare il ritardo dell'accensione, girare la manopola del potenziometro T in senso orario aumentando il tempo di ritardo e in senso antiorario diminuendo il tempo di ritardo. Per regolare la soglia di umidità, girare la manopola del potenziometro H in senso orario aumentando il valore di risposta del captatore di umidità e in senso antiorario diminuendo tale valore.

**Attenzione!** Lo schema del temporizzatore è sotto tensione di rete. Le regolazioni vengono fatte solo a macchina fuori tensione. Il Kit di ventilatore contiene un cacciavite speciale (di plastica) per regolare i parametri del ventilatore. Usarlo se risulta necessario cambiare il tempo di ritardo dello spegnimento oppure la soglia di umidità, (step 4.7).

L'uso di cacciaviti metallici o di coltelli ecc. può danneggiare la scheda elettronica.

## MODALITÀ DELLA MANUTENZIONE

Le superfici della macchina richiedono la pulizia periodica per rimuovere lo sporco e la polvere.

Le operazioni manutentive si eseguono solo quando la macchina è fuori tensione (fig. Step 1.1), togliere il coperchio frontale (fig. Step 2.1 – 2.7 in funzione del modello), fare la pulizia (fig. 2), rimettere il coperchio frontale sul ventilatore (fig. Step 5.1-5.7 in funzione del modello) e mettere la macchina sotto tensione (fig. Step 6.1).

Pulite il ventilatore con un panno morbido e un pennello con l'utilizzo della soluzione acquosa del detergente. Evitate la penetrazione del liquido sui componenti elettrici. Dopo aver pulito la superficie asciugatela ben bene.

## CONSERVAZIONE

La macchina può essere trasportata in imballo del fabbricante con qualsiasi tipo di trasporto.

I prodotti consegnati all'utente devono essere immagazzinati in imballo del fabbricante a temperatura tra +5 °C e +40 °C con umidità relativa dell'aria inferiore a 80%.

Il magazzino deve essere pulito, esente da polvere, da vapori acidi e alcalini che possano provocare la corrosione.

## IMPEGNI DI GARANZIA

Il ventilatore è prodotto all'interno delle unità produttive della Società per azioni privata «Ventilation Systems» (qui di seguito la “Produttrice”)

Acquistando il presente prodotto il consumatore conferma di essere informato su e accettare le condizioni, regole e requisiti del servizio, deposito, trasporto, montaggio, messa a punto, connessione, manutenzione, riparazioni e garanzie riguardanti il presente prodotto, esposti nella documentazione fornita dalla Produttrice per tali articoli.

La Produttrice stabilisce il termine di garanzia dell'utilizzo (la durata) del prodotto entro 60 mesi dalla vendita tramite la rete di vendita al dettaglio salvo che dal consumatore siano osservate le norme di trasporto, deposito, montaggio e utilizzo del prodotto.

Nel caso in cui si verificano difetti di funzionamento imputabili alla Produttrice durante il termine di garanzia (la durata del prodotto) il consumatore ha la facoltà di farsi eliminare difetti del prodotto gratuitamente tramite il servizio di garanzia.

Il servizio di garanzia comprende l'esecuzione di lavori inerenti l'eliminazione di difetti del prodotto per poter assicurare al consumatore l'impiego idoneo di tale prodotto. Tali difetti vengono eliminati tramite sostituzione o riparazione del prodotto ovvero di un componente (di una parte integrante) di tale prodotto.

**ATTENZIONE!**

**Per avvalersi del servizio di garanzia voi dovete presentare il manuale d'uso o un altro documento equivalente ma anche un documento giustificativo comprovante l'acquisto completo della data di vendita. Il modello del prodotto dovrà corrispondere a quello indicato nel manuale d'uso ovvero in un altro documento equivalente.**

Per un servizio di garanzia rivolgetevi alla ditta dove avete acquistato il prodotto.

Qualora non sia possibile di prestare il servizio di garanzia sul posto a Voi verranno fornite delle informazioni indispensabili per far ricevere il servizio predetto.

**La garanzia della Produttrice non si esplica in casi qui sotto elencati:**

- non fornitura da parte del consumatore del prodotto completo delle parti elencate nel manuale d'uso o in altro documento equivalente ma anche di componenti di tale prodotto smontati dal consumatore stesso;
- non conformità del modello, marchio di fabbrica del prodotto all'etichettatura sull'imballo del prodotto e sul manuale d'uso del prodotto o su un qualunque altro documento che lo sostituisce.
- manutenzioni non debite del prodotto dal consumatore (sporco, polvere, condensa d'olio, presenza di inclusioni meccanici);
- danneggiamenti esteriori recati da parte del consumatore (come danneggiamenti non si considerano cambiamenti esteriori occorrenti per il montaggio del prodotto);
- apportazione delle modifiche alla costruzione o cambiamenti aggiuntivi del prodotto;
- sostituzione ed utilizzo di gruppi, pezzi e componenti (parti integranti) di tale prodotto non previsti dalla Produttrice;
- l'uso improprio del prodotto;
- violazione da parte del consumatore delle regole di utilizzo del prodotto;
- inserzione del prodotto nella rete di alimentazione a tensione superiore a quella indicata nel manuale d'uso del prodotto;
- sbalzi di tensione nella rete elettrica comportante un fuori servizio del prodotto;
- effettuazione dal consumatore stesso delle riparazioni del prodotto;
- effettuazione delle riparazioni del prodotto da terzi non autorizzati a farlo dalla Produttrice;
- scadenza del termine dell'utilizzo garantito (della durata) del prodotto;
- violazione dal consumatore delle regole di trasporto del prodotto che assicurino il prodotto contro danni, guasti e/o distruzione;



- violazione dal consumatore delle regole di deposito del prodotto;
- esercizio da parte di terzi dell'attività antigiuridica verso il prodotto;
- insorgenza della forza-maggiore (incendio, alluvione, terremoto, guerra, ostilità di ogni genere, blocchi);
- assenza di sigilli di piombo nell'ipotesi lo sia previsto dal manuale d'uso o da un altro documento equivalente;
- assenza del buono di garanzia;
- assenza della prova di acquisto completa di data d'acquisto.

La Produttrice è responsabile di difetti cagionati per colpa sua prima della consegna del prodotto al consumatore. La Produttrice non è responsabile per difetti manifestatisi successivamente alla consegna del prodotto al consumatore derivanti dalla violazione da parte del consumatore delle regole di trasporto, deposito, montaggio e utilizzo del prodotto, dall'attività di terzi, dell'incidente o della forza maggiore.

La Produttrice non è responsabile per i danni alla salute e ai beni del consumatore conseguenti alla violazione da parte del consumatore del manuale d'uso del prodotto o di un altro documento equivalente, utilizzo improprio del prodotto , non osservazione delle avvertenze o di altre informazioni riportate nel manuale d'uso del prodotto o di un altro documento equivalente, violazione da parte del consumatore delle regole inerenti il trasporto, deposito, montaggio, manutenzione e utilizzo del prodotto.



Alle activiteiten in verband met de aansluiting, onderhoud en reparatie producten, maar alleen wanneer het verwijderen van de netspanning. Montage en onderhoud zijn toegestaan voor gekwalificeerde elektriciens met geldige elektrische werkvergunning voor elektrische operaties aan de eenheden tot 1000 V na zorgvuldige bestudering van de handleiding van de huidige gebruiker. De eenfasige elektriciteitsnet moet voldoen aan de waarnemend plaatselijk geldende normen en standaarden. Vaste bedrading moet worden voorzien van een automatische netwerkbeveiliging. Verbinding moet worden gelegd via een stroomonderbreker QF, De ingebouwd in de vaste bedrading. De kloof tussen de aansluitingen op de schakelaar op alle palen mag niet minder dan 3 mm.

Voor het installeren, zorg ervoor dat er geen zichtbare schade aan de waaier, behuizingen, grille en het ontbreken van een lopende deel van het lichaam van de vreemde voorwerpen die kunnen schade veroorzaken aan de schoepen van de waaier. Verkeerd gebruik van het apparaat of ongeautoriseerde wijzigingen is niet toegestaan.

Dit product is niet bedoeld voor gebruik door kinderen of mensen met verminderde lichamelijke, zintuiglijke of geestelijke capaciteit of wanneer geen levenservaring of kennis, als niet gecontroleerd of niet gednstrueerd over het gebruik van het toestel door een persoon die verantwoordelijk is voor hun veiligheid. Laat kinderen niet zonder toezicht en laat ze niet spelen met het product.

Nemen van maatregelen om het binnendringen van rook, koolmonoxide en andere verbrandingsproducten te voorkomen in de ruimte door middel van open rookkanalen of andere brand-beveiligingen. Voldoende luchttoevoer moet worden voorzien voor een goede verbranding en uitstoot van gassen door de schoorsteen van de brandstof verbranden materiaal om te voorkomen dat weer opstellen. Gepompt lucht moet bevatten geen stofdeeltjes en andere vaste stoffen. Evenals kleverige substanties, en vezelige materialen. Niet gebruiken in omgevingen met ontvlambare stoffen of dampen, zoals alcohol, benzine, insecticiden, enz. Bedek of belemmeren de zuig-en afvoer producten niet, om te voorkomen dat de optimale luchtstroom te verstoren. Zit niet op het product en plaats geen voorwerpen op. Producteigenaar moet volgen deze richtlijnen.



***Aan het einde van zijn gebruiksduur wordt het produkt waarvoor een aparte afvoer.***

***Niet vernietigen uw product samen met steden als ongesorteerd huishoudelijk afval.***

## TEKENS VOOR VENTILATORS

VENTS X X X X X X X X

Diameter van uitgang spigot - 100, 125, 150 mm

Ventilatorisurijer - D, D1, S, S1, LD, LD1, LD light,  
LD Fresh time, X, X1, X star, Cosmo, Modern, Techno, Domino

Sierbekleding voorpaneel (voor series LD, LD light):

A - geborsteld aluminium

N - gepolijst roestvrijstaal

Extra opties:

V - het product is uitgerust met een trekkoord schakelaar

T - het product is uitgerust met een timer voor uitschakelvertraging

T1 - het product is uitgerust met een timer voor in-en uitschakelvertraging

TH - het product is uitgerust met een vochtigheidsvoeler en de timer voor uitschakelvertraging

K - het product is uitgerust met een keerklep

Modificaties aan de motor en de impeller:

L - kogelgelagerde motor

Turbo - de motor met hoger vermogen

Q - de motor met verminderd vermogen

12 - de motor met een nominale spanning van 12 V/50 Hz

Press - de impeller, die een hoge druk zorgt voor

Kleur van het voorpaneel (voor series Modern, Domino) - wit, zwart

Voorbeeld van tekenschema:

VENTS 125 DVT K - ventilator met uitgang spigot diameter van 125 mm, D serie, uitgerust met trekkoord schakelaar, timer, keerklep.

## EEN LEVERINGSSTEL

Tot EEN LEVERINGSSTEL behoren:

1. Ventilator - 1 st;
2. Schroeven met pluggen - 4 st.;
3. Plastic schroevendraaier - 1 st (alleen voor modellen met timer);
4. Gebruikershandleiding - 1 st;
5. Verpakkingsdoos.

## KORTE BESCHRIJVING

Dit product is de axiale ventilator voor ventilatie de kleine en middelgrote woonhuizen, verwarmd worden in de winter tijd.

De ventilator is gemaakt van witte kunststof.

Ventilatorontwerp kan omvatten de terugslagklep, die de luchttoevoer voorkomen in de ruimte wanneer de ventilator is uitgeschakeld.

De ventilator wordt vervaardigd voor kanalen met een diameter van 100, 125 en 150 mm.

*De constructies van ventilator worden bestendig beter, daarom kunnen enige modellen zich onderscheiden van de in deze pas beschreven constructies.*

## ALGEMENE VOORWAARDEN

De ventilator is geschikt voor het aansluiten tot éénfasig wisselspanningsnet met spanning 220...240 V en frequentie 50 Hz.

Model 12 is geschikt voor de sterkstroomaansluiting 12 V en frequentie 50 Hz rechtstreeks op het net of via een spanningsverlagende transformator, bijv. TRF 220/12 25 (in de levering niet inbegrepen, door de klant te verstrekken).

De richting van de luchtstroom moet samenvallen met de richting van de pijl op het ventilatorhuis.

Beveiligingsgraad van toegang tot gevaarlijke delen en het waterdoordringen:

IP24 - X, X1, Xstar series

IP34 - D, D1, S, S1, LD, LD1, LD light, LD Fresh time, Cosmo, Modern, Techno, Domino

De ventilators worden gebruikt bij temperatuur van +1°C tot 45°C.

Ventilator vereist geen aarding.

## INSTALLATIE

De ventilator kan worden gemonteerd op het plafond of op de muur met het sluiten van de ventilatie schacht, of in een ronde buis, de juiste diameter (afb. 1).

Ventilator installatie volgorde:

Stap 1 - uitschakel elektrische netwerken en voorbereiding van de ruimte voor de ventilator installatie (afb. stap 1.1-1.2);

Stap 2 - verwijder de voordekking van de ventilator (afbeelding stap 2.1 -2.7 , afhankelijk van het ventilator type );

Stap 3 - markeer en boor de gaten voor de ventilator montage , installeer de ventilator (afbeelding stap 3.1 -3.3 ).

Stap 4 - sluit de ventilator aan op het netwerk, opgezet, indien nodig, tijdopnemer en vochtigheidssensor drempel (afb. stap 4.1-4.7 , afhankelijk van het ventilator type);

Stap 5 - breng de voordekking aan de ventilator huis (afbeelding stap 5.1-5.7, afhankelijk van het ventilator type);

Stap 6 - schakel de voedingsspanning van de ventilator (afb. stap 6.1).

Voordat u het voorpaneel van LD Freshtime ventilator op de behuizing installeren, moet u de batterij en de huidige tijd zetten (afb. stap 5.7). Batterij (type AA 1.5 V) gaat niet in leveringsreeks binnen.

### Klemmen aanwijzing op de elektrische schema's:

L - fase (alleen voor 220-240 V);

N - 0 (alleen voor het elektrische netwerk 220-240 V);

LT - Lijn tijdopnemer bediening;

QF - automatische schakelaar;

S - externe schakelaar;

S1 - externe schakelaar van de ventilator;

S2 - externe schakelaar van de lamp.

**Let op! Schema timer bevindt zich onder netspanning. Koppel de ventilator van de voeding lichtnet voor u aan een aanpassing operaties. De ventilator levering set bestaat uit een speciaal ontworpen plastic schroevendraaier voor ventilator instellingen aanpassingen. Gebruik de schroevendraaier om de turn-off vertragingstijd of de vochtigheid drempel te wijzigen, (step 4.7).**

**Let op! De ventilators die zijn ontworpen voor een nominale netspanning 12 V (het is aangegeven op de verpakking en op de omkasting van de ventilator) moet worden aangesloten op het netwerk ~ 12 V alleen.**

## HET ALGORITME VAN DE WERKZAAMHEDEN VAN DE ELEKTRONIKA

**Een ventilator met een timer begint wanneer de spanning aan de ingang LT (ST)** externe schakelaar (zoals het opnemen van verlichting in de kamer). Na verwijdering van de stuurspanning de ventilator blijft werken binnen de tijd die door de timer is instelbaar van 2 tot 30 minuten.

De VT-model wordt in-/uitgeschakeld met een trekkoord schakelaar.

**Ventilator met timer T1** - na de toepassing van een stuurspanning op de ingangsklem LT (ST) door een externe schakelaar (bijvoorbeeld door lichtschakelaar) is de vertraging timer opgestart. Ventilator begint te werken alleen na het werken van vertraging timer. De inschakelvertraging tijd aangepast is over twee gebieden - van 10 tot 90 seconden en 2 tot 30 minuten. Wanneer de stuurspanning is uitgeschakeld daarna blijft de ventilator de werking binnen de termijn van 2 en 30 minuten die vastgestelde is met de timer. Selecteer een bereik van regulering met behulp van een jumper op de systeemkaart van de timer.

**De ventilator met een timer en vochtigheidssensor TH** - de ventilator is gestart wanneer wordt de stuurspanning op de ingangsklem LT (ST) aangelegd of bij aanwezigheid van de overmatige ingestelde vochtigheidsniveau H die geregeld wordt van 60% tot 90%. Na het verwijderen van de stuurspanning en verminderen van vochtigheidsniveau H blijft de ventilator te draaien binnen de tijd die gestelde werd met de timer van 2 tot 30 minuten.

Om het maximale niveau van vochtigheid in te stellen, u moet de potentiometer in de positie van H max (90%) ingesteld worden.

Voor het ventilator vertragingstijd inschakeling afstellen draai de potentiometer T regelknop met de klok mee om te verhogen en respectievelijk tegen de klok om vertragingstijd te verkleinen.

Voor het vochtigheid instelpunt afstellen draai de potentiometer H regelknop met de klok mee om te verhogen en respectievelijk tegen de klok om de vochtigheid sensordrempel te verkleinen.

**Let op!** *Schema timer bevindt zich onder netspanning. Koppel de ventilator van de voeding lichtnet voor u aan een aanpassing operaties. De ventilator levering set bestaat uit een speciaal ontworpen plastic schroevendraaier voor ventilator instellingen aanpassingen. Gebruik de schroevendraaier om de turn-off vertragingstijd of de vochtigheid drempel te wijzigen, (step 4.7).*

*Gebruik een metalen schroevendraaier, mes, etc. niet gebruiken voor aanpassingsmaatregelen niet aan de printplaat beschadigen.*

## **ALGEMENE VOORWAARDEN**

Oppervlak van het product moeten regelmatig reinigen van vuil en stof. Voor het uitvoeren van noodzakelijk onderhoud, ventilator los te koppel (afb. stap 1.1), verwijder de voordekking, (afb. stap 2.1-2.7, afhankelijk van het model), schoonmaken (afb. 2), breng de voordekking op de ventilator (afb. stap 5.1-5.7, afhankelijk van het model) en schakel de stroom op het elektriciteitsnet (afb. stap 6.1).

Voor het schoonmaken van de ventilator gebruik u een zachte doek en een kwast bevochtigd met een mild schoonmaakmiddel en water. Vermijd water druppelt op de elektrische componenten. Veeg de oppervlakken droog na het schoonmaken.

## **BEWARINGSVOORSCHRIFTEN**

Vervoer kan worden gedaan in de leverancier verpakking in alle vormen van transport.

Aan de consument aangeboden producten, moeten worden bewaard in de leverancier verpakking bij een temperatuur van 5 °C tot 40 °C bij een relatieve vochtigheid niet meer dan 80%.

De opslag moet vrij zijn van stof, dampen, zuren en logen, die corrosief zijn.

## **FABRIEKSGARANTIE**

De ventilator is in de werking van particuliere vennootschap «Ventilation Systems» opgericht (hierna - de fabrikant).

Door de aankoop van dit product, de gebruiker bevestigt dat ze gelezen heb en ga akkoord met de voorwaarden, regels en voorwaarden van uitbuiting, opslag, vervoer, installatie, configuratie, verbinding, service, reparatie en garantie op dit product. In het bedrijf informatie verstrekt door de documentatie van de fabrikant voor een dergelijk product. Het fabrikant stelt een levenslange garantie (levensduur) van het product binnen 60 maanden na de datum van verkoop van producten via de detailhandel, met inachtneming van de regelgeving voor de consument transport, opslag, installatie en werking van het product.

In geval van storingen in het priduct werk aan de schuld van de fabrikant van het product tijdens de garantieperiode van exploitatie (levensduur) heeft de consument het recht op gratis product tekortkomingen door garantieservice.

Garantie dienst is het uitvoeren van werkzaamheden met betrekking tot de tekortkomingen van het product voor de consument van deze producten naar de bestemming. Rectificatie wordt bereikt door vervanging of reparatie van het product of de aanvullende (component) van dergelijke product.

**Let op!**

**Voor garantieservice. Moet u instructies geven over de operatie of andere document, Die hij vervangt en berekende een document, dat bewijst het feit dat aankoop, met de datum van verkoop. Product model moet voldoen aan de in de handleiding of ander document, dat het vervangt.**

Voor service onder de garantie, neem dan contact op met het bedrijf waar u het product heeft gekocht. Als u niet in staat zijn de dienstverlening te garanderen in de plaats, krijgt u de nodige informatie voor deze service.

**De fabrieksgarantie geldt niet voor ondernemingen in de gevallen hieronder vermeld:**

- geen enkele bepaling van consumentenproducten in de volledigheid opgenomen in de instructies voor het gebruik van het product of in een ander document, dat het vervangt, met inbegrip van consumenten gedemonteerde onderdelen van deze toestellen,
- inconsistenties met merk, model, produkten, volgens de navolgende informatie op verpakkingen van producten en in de Instructies voor uw product, of in een ander document, dat wordt vervangen.
- vertragingen in onderhoud van consumentenproducten (olie, vuil, stof, condensatie in aanwezigheid van mechanische insluitsels);
- toepassing van de consument externe schade (schade aan de externe veranderingen zijn geen items die nodig zijn voor de installatie van het product);
- het aanbrengen van wijzigingen in het ontwerp of de implementatie van verbeteringen van het product;
- Vervanging en het gebruik van eenheden, onderdelen en componenten (samenstellende) van onderdelen van een dergelijk product, niet is voorzien door fabrikant;
- gebruik van producten voor andere doeleinden;
- overtredingen van de consument regels van de werking van het product;
- sluit het product met een elektrische netwerk met een spanning van meer dan opgegeven in de gebruiksaanwijzing;
- overspanningsbeveiliging in het elektrisch netwerk, met als gevolg dat het product defect is.
- de uitvoering van de consument zelfstandig reparaties van het product;
- de uitvoering van de reparaties van het product door derden. Niet erkende onderneming;
- het verstrijken van de garantieperiode (diensttijd) van het product;
- schendingen van de vastgestelde regels voor het vervoer van goederen door de consument die preventie producten schade, schade en/of vernietiging bieden;



- overtredingen van de consument regels voor de opslag van het product;
- de commissie van onrechtmatige handelingen van derde partijen met betrekking tot het product;
- voorkomen van overmacht (brand, overstroming, aardbeving, oorlog, militaire operaties van welke aard dan ook, blokkade);
- gebrek aan zeehonden, indien deze verzegelingen worden geleverd voor de exploitatie van instructies of andere document vervangen;
- gebrek aan garantiekaart;
- ontbreken van een verwachte document, dat is een indicatie voor het feit dat kopen, met het merkteken van de dag verkopen.

Fabrikant is verantwoordelijk is voor de gebreken. Die zijn ontstaan aan de storing vóór het tijdstip van de overgang consumentenproduct. Het bedrijf, de fabrikant is niet verantwoordelijk voor de gebreken die zijn ontstaan na de overdracht Consumer products als gevolg van de schending van consument transport regels , Opslag, installatie en gebruik van onze producten en acties van derden, Per geval of een onweerstaanbare kracht.

Fabrikant is niet verantwoordelijk voor schade aan gezondheid en eigendom van de consument veroorzaakt door het schenden van de klant van de handleiding of andere relevante vervangen document; ander gebruik van het product door de consument anders dan het beoogde gebruik, of door overtreding van de consument van waarschuwingen en andere informatie op het product aangegeven in de handleiding of andere relevante substitueren document, of door de consument overtreden van de regels van transport, opslag, montage, onderhoud en werking van het product.



Desconectar el ventilador de las fuentes de potencia principales antes de cualquier conexión, uso o operaciones de reparación. El montaje y el mantenimiento están permitidos por electricistas cualificados con un válido certificado para poder ejecutar operaciones eléctricas de unidades de hasta 1000 V después de un cuidadoso estudio del manual de usuario.

La potencia monofásica principal debe cumplir con las normas y estándares eléctricos locales.

El cableado fijo debe ser equipado con el automático de protección de la red. Es necesario hacer la conexión a través del interruptor QF incorporado en el sistema de cableado fijo con una distancia entre los contactos en todos los polos no inferior a 3 mm.

Antes de la instalación comprobar la ausencia de deterioros visibles del impulsor y la caja. La parte interna de la caja debe estar libre de objetos extraños que puedan causar daño a las alas del impulsor. Se prohíbe usar el producto como no es debido y modificarlo sin autorización.

El ventilador no está destinado para ser usado por niños o personas con capacidades físicas, mentales o sensitivas reducidas o con falta de experiencia o conocimientos, si no están bajo control ni están entrenados para el uso del aparato por la persona(s) responsable de su seguridad.

No dejar a los niños desatendidos y no permitirles jugar con el producto.

Es necesario tomar medidas para evitar la entrada de humo, monóxido de carbono y otros productos de combustión en el local a través de la chimenea u otros dispositivos contra incendio. Debe suministrarse suficiente suministro de aire para la correcta combustión y la extracción de gases a través de la chimenea del equipo de quemado de combustible para evitar el contra tiro.

El medio de transporte no debe contener nada de polvo u otras impurezas sólidas, sustancias pegajosas o materiales de fibra. No utilizar el ventilador en ambientes que pueda contener sustancias peligrosas o explosivas y vapores, por ejemplo, alcohol, gasolina, insecticidas, etc.

No cierra ni obstruir la boca de aspiración y de salida para asegurar el más efectivo paso de aire. No sentarse en el ventilador ni poner objetos sobre el ventilador. Cumplir los requisitos establecidos en el manual de usuario para asegurar una larga vida de servicio del producto.



***Reciclar al final de vida de servicio.***

***No poner el producto con basura municipal desclasificada.***

## LLAVE DE DESIGNACIÓN DEL VENTILADOR

VENTS X X X X X X X X X

Diámetro de la espita de salida - 100, 125, 150 mm

Serie de ventilador - D, D1, S, S1, LD, LD1, LD light,  
LD Fresh time, X, X1, X star, Cosmo, Modern, Techno, Domino

Panel facial decorativo (para la serie LD, LD light):

A – aluminio pulido

N – acero inoxidable pulido

Opciones adicionales:

V - ventilador con un interruptor de cordón

T - ventilador con un temporizador de apagado retardado

T1 - ventilador con un temporizador de encendido y apagado retardado

TH - ventilador con un sensor de humedad y temporizador de apagado retardado

K - producto está equipado con una válvula de retroceso

Modificaciones del motor y del impulsor:

L – motor con cojinetes de contacto rodante

Turbo – motor de una mayor potencia

Q – motor de una menor potencia

12 – motor con la tensión nominal 12 V/50 Hz

Press - impulsor de alta presión

Color de panel facial (para la serie Modern, Domino) - blanco, negro

Ejemplo de llave de designación

VENTS 125 DVT K – ventilador con espita de salida con diámetro de 125 mm, serie D, equipado con un interruptor de cordón, temporizador y válvula de retroceso.



**Antes de instalar el producto lee atentamente el presente manual. El cumplimiento de requisitos del manual favorece a garantizar la explotación segura del producto durante todo el plazo de su servicio. Guarda el manual durante todo el plazo del servicio del producto porque tiene expuestos requisitos de servicio del producto.**

## **COJUNTO DE SUMINISTRO**

El conjunto de suministro:

1. Ventilador - 1 unidad;
2. Tornillos con tarugos – 4 un.;
3. Destornillador de plástico – 1 unidades. (solamente para los modelos con temporizador);
4. Manual de usuario - 1 unidad;
5. Caja de embalaje - 1 unidad.

## **BREVE DESCRIPCIÓN**

El producto es un ventilador axial para la ventilación de los locales pequeños y medianos que tuvieran calefacción durante invierno. El ventilador está fabricado del plástico de color blanco. La construcción del ventilador puede incluir la válvula de retorno que impide a la corriente de aire en el local con el ventilador apagado. El ventilador se fabrica para los canales de 100, 125 y 150 mm de diámetro.

*Debido a las constantes mejoras de diseño algunos modelos podrían diferir ligeramente de aquellos descritos en este manual.*

## **REGLAS DE EXPLOTACIÓN**

El ventilador esta diseñado para la conexión a tomas de potencia de AC 220-240 V, 50 Hz. El modelo 12 esta diseñado para la conexión a tomas de potencia de 12 V, 50 Hz a través de un transformador de reducción, por ejemplo, TRF 220/12-25 (opcional).

La dirección de movimiento del aire debe coincidir con la dirección de aguja en la caja del ventilador.

Grado de protección contra el acceso a las partes peligrosas e impermeabilización:

IP24 - X, X1, Xstar

IP34 - D, D1, S, S1, LD, LD1, LD light, LD Fresh time, Cosmo, Modern, Techno, Domino

El ventilador ha sido diseñado para funcionar a temperatura ambiente de +1° C a +45° C.

El ventilador no requiere la toma de tierra.

## MONTAJE

El ventilador puede ser instalado en el techo o en la pared con salida en el pozo de ventilación o en el tubo redondo del diámetro correspondiente (dib. 1).

Orden de montaje del ventilador:

- step 1 - Corte la corriente eléctrica y prepare el local para instalar el ventilador (dib. step 1.1-1.2);
- step 2 - quite la tapa facial del ventilador (dib. step 2.1-2.7, según el modelo de ventilador);
- step 3 - haga marcaciones y perfore agujeros para sujetar el ventilador, instale el ventilador (dib. step 3.1-3.3);
- step 4 - conecte el ventilador a la red, en caso de necesidad ajuste el temporizador y el umbral de respuesta del sensor de humedad (dib. step 4.1-4.7, según el modelo de ventilador);
- step 5 - instale en la caja del ventilador la tapa facial (dib. step 5.1-5.7, según el modelo de ventilador);
- step 6 - dé la alimentación eléctrica al ventilador (dib. step 6.1).

Antes de instalar el panel facial del ventilador LD Freshtime en la caja es necesario instalar el elemento de alimentación y ajustar el tiempo corriente (dib. step 5.7). El elemento de alimentación (tipo AA 1.5 V) no está incluido en el juego de entrega.

## SIGNOS CONVENCIONALES DE LOS BORNES EN LOS ESQUEMAS DE CONEXIÓN:

L – fase (solo para tomas de potencia de 220-240 V)

N – 0 (solo para tomas de potencia de 220-240 V)

LT - línea de mando del temporizador;

QF - interruptor automático;

S - interruptor exterior

S1 – interruptor exterior del ventilador

S2 – interruptor exterior de la lámpara

**Atención!** El esquema del timer está bajo la tensión de línea. Desconecta el ventilador de la toma de potencia antes de cualquier operación de ajuste. La entrega del ventilador incluye un destornillador de plástico especialmente diseñado para los ajustes de la instalación. Usar el destornillador para cambiar el apagado del tiempo de retardo o del punto de referencia de la humedad, step 4.7.

**Atención!** los ventiladores diseñados para la toma de potencia nominal de 12 V (indicado en el embalaje) se conectarán solo a la toma de potencia de ~ 12 V.

## LOGICA DE OPERACION ELECTRONICA

**El ventilador con el temporizador T** - el ventilador comienza a funcionar después del encendido exterior, por ejemplo, la luz se enciende, suministra voltaje de control a la entrada del terminal LT (ST). Después el voltaje de control se apaga, el ventilador continua operando sin la posición de tiempo de período ajustable de 2 a 30 minutos por el temporizador.

El modelo VT se enciende y se apaga mediante el interruptor de cordón.

**El ventilador con el temporizador T1** - El encendido del temporizador de retardo es activado después del encendido exterior, por ejemplo, la luz se enciende, se suministra voltaje de control al terminal de entrada LT. El ventilador comienza a funcionar solo después de encendido de la cuenta a atrás del temporizador de retardo. El encendido del tiempo de retardo Tz se ajusta en dos rangos de 10 segundos a 90 segundos y de 2 minutos a 30 minutos. El rango de ajuste se selecciona con el selector en la placa de circuito del temporizador. Después de que el voltaje de control esta apagado, el ventilador funciona dentro del periodo de tiempo puesto con el temporizador de 2 a 30 minutos. La escala de regulación puede ser elegida mediante el puente en la placa del temporizador.

**El ventilador con temporizador y sensor de humedad TH** – el ventilador comienza a funcionar después del encendido exterior, por ejemplo, la luz se enciende, el suministro de voltaje de control del terminal de entrada LT (ST) o si el nivel de humedad interior H excede el punto de referencia ajustable desde 60% hasta 90%. Después el voltaje de control se apaga, el ventilador opera dentro del periodo de tiempo puesto con el temporizador desde 2 hasta 30 minutos.

Para instalar el nivel de humedad máximo es necesario instalar el regulador del potenciómetro en posición H max (90%).

Para regular el tiempo de retención del encendido del ventilador gire el mango del potenciómetro T de izquierda a derecha para aumentar y de derecha a izquierda para disminuir el tiempo de retención respectivamente.

Para regular el umbral de humedad gire el mango del potenciómetro H de izquierda a derecha para aumentar y de derecha a izquierda para disminuir el valor de respuesta del sensor de humedad respectivamente.

**Atención!** El esquema del timer está bajo la tensión de línea. Desconecta el ventilador de la toma de potencia antes de cualquier operación de ajuste. La entrega del ventilador incluye un destornillador de plástico especialmente diseñado para los ajustes de la instalación. Usar el destornillador para cambiar el apagado del tiempo de retardo o del punto de referencia de la humedad, step 4.7.

No usar un destornillador de metal, cuchillo, etc..., para que las operaciones de ajuste no danen la placa del circuito.

### REGLAS DE SERVICIO TÉCNICO

Las superficies del producto requieren la limpieza periódica del barro y polvo. Para realizar el servicio es necesario cortar la corriente del ventilador (dib. step 1.1), quitar la tapa facial (dib. step 2.1-2.7, según el modelo), limpiar (dib. 2), instalar la tapa facial en el ventilador (dib. step 5.1-5.7, según el modelo) y dar la alimentación eléctrica (dib. step 6.1).

Limpia el ventilador con un paño suave y un cepillo usando una solución acuosa de detergente.

Es necesario evitar la caída del líquido en las piezas eléctricas. Después de la limpieza de la superficie es preciso dejarlo todo seco.

### REGLAS DE ALMACENAMIENTO

El transporte puede realizarse en envase del fabricante por cualquier vehículo.

El ventilador debe almacenarse en su caja original del fabricante, en un local ventilado a temperaturas entre +5°C y +40°C y la humedad relativa del aire no superior a 80% (con T = +25°C).

El local no debe contener polvo, vapores, ácidos y álcalis que provocan la corrosión.

### GARANTÍA DEL FABRICANTE

El ventilador ha sido fabricado en la empresa Sociedad Anónima Privada "Ventilation Systems" (en adelante, fabricante).

Al comprar el presente artículo, el usuario confirma que se ha leído y ha aceptado los términos, las reglas y requerimientos relacionados con el almacenamiento, transporte, montaje, ajuste, conexión, mantenimiento y reparación así como de las obligaciones de la garantía con respecto de este producto como estipula en la documentación del fabricante que acompaña al producto.

La empresa fabricante establece que el plazo de garantía de uso (vida útil) del artículo durará 60 meses a partir del día de su venta a través de la red minorista, siempre y cuando el usuario cumpla las reglas de transporte, almacenamiento, montaje y explotación del artículo.

En caso de que durante el plazo de garantía de uso (vida útil) se presenten desperfectos de funcionamiento del artículo por culpa de la empresa fabricante, el consumidor gozará del derecho a la eliminación gratuita de desperfectos del artículo mediante la realización del mantenimiento de garantía.

El mantenimiento de garantía consiste en la ejecución de trabajos relacionados con la eliminación de desperfectos para que el usuario utilice el artículo acorde a su destino. La eliminación de desperfectos se lleva a cabo mediante la sustitución o reparación del artículo o elemento (componente) del mismo.

**¡ATENCIÓN!**

**Para hacer el mantenimiento de garantía, tendrá que presentar las Instrucciones de uso u otro documento, que las sustituye, y el comprobante de venta que confirma el hecho de compra con la fecha de venta indicada. El modelo del artículo deberá corresponder al señalado en las Instrucciones de explotación o en otro documento que las sustituye.**

Para llevar a cabo el mantenimiento de garantía, diríjase a la compañía, donde había comprado el artículo. Si es imposible realizar el mantenimiento de garantía in situ, le ofrecerán la información necesaria para recibir el servicio en cuestión.

**La garantía de la empresa fabricante no tendrá lugar en los siguientes casos:**

- el usuario no presenta el artículo completo, tal como viene indicado en las Instrucciones de uso o en otro documento que las sustituye, o desmonta los componentes del artículo;
- el modelo, marca del artículo no responde a los datos indicados en el embalaje del mismo y en las Instrucciones de uso o en otro documento que las sustituye;
- el usuario no hace oportunamente el mantenimiento técnico del artículo (suciedad, polvo, condensado de aceite, presencia de las inclusiones mecánicas);
- el usuario ha causado deterioros exteriores (los cambios exteriores del artículo necesarios para el montaje del artículo no se consideran deterioros);
- se introdujeron modificaciones en la estructura del artículo o se realizó su adaptación;
- se sustituyeron y utilizaron grupos, piezas y elementos (componentes) del artículo, no previstos por la empresa fabricante;
- el artículo no se utiliza acorde a su destino;
- el usuario ha violado las reglas de uso del artículo;
- el artículo ha sido conectado en la red eléctrica con la tensión superior a la indicada en las Instrucciones de uso del artículo;
- el artículo se ha inutilizado por causa de saltos de la tensión en la red eléctrica;
- el usuario ha reparado de manera autónoma el artículo;
- el artículo ha sido reparado por terceros no facultados para ello por la empresa fabricante;
- se ha expirado el plazo de garantía de uso (vida útil) del artículo;
- el usuario no ha observado las reglas establecidas de transporte del artículo que protegen el artículo de deterioros, daños y/o destrucción;



- el usuario ha violado las reglas de almacenamiento del artículo;
- realización de los actos ilícitos contra el artículo por parte de terceros;
- en caso de fuerza mayor (incendios, inundaciones, terremotos, guerras, acciones militares de cualquier tipo, bloqueos);
- falta de sellos, si la presencia de éstos ha sido prevista por las Instrucciones de uso u otro documento que las sustituye;
- en caso de deterioro de la tarjeta de garantía;
- falta del documento de pago que confirma el hecho de compra con la fecha de venta indicada.

La empresa fabricante responde por los defectos que surgieron por su culpa antes del momento de entrega del artículo al usuario. La empresa fabricante no responde por los defectos que surgieron después de la entrega del artículo al usuario debido a la violación de las reglas de transporte, almacenamiento, montaje y uso del artículo por culpa del usuario, acciones de terceros, caso o fuerza mayor.

La empresa fabricante no tendrá la responsabilidad por los daños causados a la salud y los bienes del usuario, provocados por la violación de las Instrucciones de uso del artículo u otro documento que las sustituye, utilización incorrecta del artículo por parte del usuario, incumplimiento por parte del mismo de las advertencias y otra información del artículo, reglas de transporte, almacenamiento, montaje, mantenimiento técnico y explotación del artículo estipuladas en las Instrucciones de uso del artículo o en otro documento que las sustituye.

Toate lucrările legate de conexiunea, întreținerea și reparația produsului, vor fi efectuate numai atunci când este eliminată tensiunea de alimentare. De întreținere și instalare se vor ocupa electricieni autorizați pentru sisteme electrice de până la 1000 V, după studierea acestui manual de instrucțiuni.

Rețeaua monofazată la care se conectează produsul trebuie să respecte reglementările în vigoare. Instalația fixă trebuie să fie echipată cu protecție automată. Conexiunile ar trebui să fie puse în aplicare prin intermediul comutatorului QF, construit în instalația fixă. Decalajul dintre contactele de comutare trebuie să fie de cel puțin 3 mm.

Înainte de instalare, asigurați-vă că nu există nici o deteriorare vizibilă a rotorului, a carcasi, a grilei, precum și de faptul că nu există obiecte străine în carcasa ventilatorului, care pot afecta paletetele rotorului. Nu se permite utilizarea produsului în alte scopuri și modificarea sau prelucrarea acestuia.

Produsul nu este destinat utilizării de către copii sau persoane cu capacități reduse fizice, mentale sau senzoriale, sau în cazul în care nu au experiența de viață sau cunoștințe suficiente, cu excepția cazului în care sunt sub controlul unei persoane responsabile sau sunt instruiți în utilizarea instrumentului de persoană responsabilă pentru siguranța lor. Copiii trebuie să fie sub supravegherea unui adult pentru a fi împiedicați să se joace cu produsul.

Este necesar să luați măsuri pentru a preveni intrarea fumului, a emisiilor de carbon și a altor produse de ardere în încăpere, prin cosuri deschise sau alte dispozitive, precum și eliminarea posibilității de inversare a fluxului de gaze de la aparatele care utilizează gaz sau flacără deschisă.

Aerul circulat prin ventilator nu trebuie să conțină praf și alte particule, precum substanțele lipicioase și materialele fibroase. A nu se folosi în medii care conțin substanțe inflamabile sau de vapori, cum ar fi alcoolul, benzina, insecticide, etc.

Nu acoperiți și nu blocați orificiile de aspirație și de evacuare, astfel încât să nu se perturbe fluxul optim de aer.

Nu va așezați pe produs și nu puneți obiecte pe el. Proprietarul produsului trebuie să urmeze aceste instrucțiuni de utilizare.



*Dupa incheierea perioadei de exploatare, produsul se recicleaza.*

*Nu aruncați produsul împreună cu deșeurile municipale nesortate.*

## MARCAJELE VENTILATOARELOR VENTS

VENTS X X X X X X X X X

Diametrul ștuțului de evacuare - 100, 125, 150 mm

Seria ventilatorului - D, D1, S, S1, LD, LD1, LD light,  
LD Fresh time, X, X1, X star, Cosmo, Modern, Techno, Domino

Panoul decorativ frontal (pentru seriile LD, LD light):

A - aluminiu șlefuit

N - oțel inoxidabil lustruit

Opțiuni suplimentare:

V - produsul este echipat cu un întrerupător cu fir încorporat

T - produsul este echipat cu un timer de întârziere a opririi

T1 - produsul este echipat cu un timer de întârziere a pornirii și a opririi

TH - produsul este echipat cu un senzor de umiditate și timer de întârziere a opririi

K - produsul este echipat cu clapeta antiretur

Modificări ale motorului și rotorului:

L - motor cu rulmenți

Turbo - motorul cu putere ridicată

Q - motorul cu putere redusă

12 - motorul cu tensiunea nominală de 12 V/50 Hz

Press - Produsul este echipat cu rotor care asigură o presiune crescută

Culoarea panoului frontal (pentru seriile Modern, Domino) - alb, negru

Exemplu de citire a marcajelor:

VENTS 125 DVT K ventilatorul cu diametru ștuțului de ieșire de 125 mm, seria D, este echipat cu un întrerupător cu fir, timer, clapeta antiretur.

### **SET DE LIVRARE**

Din setul de livrare fac parte:

Ventilator - 1 buc.;

Șuruburi cu dibluri - 4 buc.;

Șurubelniță din plastic - 1 buc. (numai pentru modelele cu timer);

Manual de utilizare - 1 buc.;

Cutie de ambalare.

### **DESCRIEREA PE SCURT**

Produsul reprezintă un ventilator axial pentru ventilare prin extracție a spațiilor mici și mijlocii, încălzite în timpul iernii.

Ventilatorul este realizat din plastic alb.

Proiectarea ventilatorului poate include o supapă care împiedică circulația fluxului de aer în cameră atunci când ventilatorul este oprit.

Ventilatorul se face pentru canalele cu diametrul de 100, 125 și 150 mm.

Construcția ventilatoarelor este în permanență îmbunătățită, de aceea unele modele pot diferi de cele descrise în acest pașaport tehnic.

### **REGULI DE UTILIZARE**

Ventilatorul este conceput pentru a fi alimentat de la rețeaua de curent alternativ 220-240 V, 50 Hz.

Modelul 12 este conceput pentru a fi alimentat direct de la o tensiune de 12 V, 50 Hz sau prin intermediul unui transformator cum ar fi de exemplu TRF 220/12-25 (optional), alimentat la rețeaua de 220-240 V/50 Hz.

Dirjecția fluxului de aer trebuie să coincidă cu direcția săgeții de pe carcasa ventilatorului.

Gradul de protecție împotriva accesului la corpuri străine și împotriva infiltrației de apă:

IP24 - seriile X, X1, Xstar

IP34 - D, D1, S, S1, LD, LD1, LD light, LD Fresh time, Cosmo, Modern, Techno, Domino

Ventilatoarele sunt destinate pentru funcționare la temperatura aerului în limitele de la +1°C până la +45°C.

Ventilatorul nu are nevoie de împământare.

## MONTAREA

Ventilatorul poate fi instalat pe tavan sau perete, cu iesirea în arborele de ventilație, sau într-un tub circular, cu diametrul corespunzător (Fig. 1).

Succeciunea operațiilor la montarea ventilatorului:

- step 1 - deconectați rețeaua electrică și pregătiți spațiului pentru instalarea a ventilatorului (fig. step 1.1-1.2);
- step 2 - Îndepărtați capacul frontal al ventilatorului (fig. step 2.1-2.7, în funcție de modelul de ventilator);
- step 3 - Marcați și perforați găurile pentru montarea ventilatorului, instalați ventilatorul (Fig. step 3.1-3.3);
- step 4 - conectați ventilatorul la rețea, reglați, după caz, ora cronometrului și pragul de funcționare al senzorului de umiditate (Fig. step 4.1-4.7, în funcție de modelul de ventilator);
- step 5 - Puneți capacul frontal pe corpul ventilatorului (fig. step 5.1-5.7, în funcție de modelul de ventilator);
- step 6 - conectați rețeaua de alimentare cu energie la ventilator (fig. step 6.1).

Înainte de a instala panoul frontal al ventilatorului LD Freshtime, trebuie să instalați bateria și să setați ora curentă (fig. step 5.7).

Bateria (de tip AA 1.5 V) nu este inclusă în комплект.

## SIMBOLURI TERMINALELOR PE DIAGrameLE DE CABLARE:

- L - fază (numai pentru 220-240 V);
- N - 0 (numai pentru rețea de 220-240 V);
- LT - linia de gestionare a cronometrului
- QF - întrerupător automat
- S - întrerupător extern;
- S1 - întrerupător extern al ventilatorului;
- S2 - întrerupător extern al becului de iluminat.

**Atenție! Timerul este sub tensiune de rețea. Reglarea se face numai după deconectarea ventilatorului de la rețea.**

**Setul de livrare a ventilatorului include o surubelniță specială de plastic pentru a regla ventilatorul.**

**Folositi-o dacă aveți nevoie pentru a schimba timpul de întârziere de deconectare a ventilatorului sau pragul de umiditate (step 4.7).**

**Atenție! Ventilatoarele sunt prevăzute pentru tensiune nominală de 12 V (este specificat pe ambalaj și corpul ventilatorului), conectați numai la rețea de ~12 V.**

## ALGORITMUL FUNCȚIONĂRII ELECTRONICE

**Ventilatorul cu timer T** ventilatorul pornește după alimentare cu tensiunea de control la bornă de intrare LT (ST) de la întrerupător extern (de exemplu, întrerupător de lumină). După încetare a alimentării cu tensiunea de control, ventilatorul continuă să funcționeze o perioadă de timp setată de timer, care este reglabilă de la 2 la 30 de minute. Modelul VT pornește și se oprește prin întrerupătorul încorporat intern cu fir.

**Ventilatorul cu timer T1** - după alimentare cu tensiunea de control la bornă de intrare LT (ST) de la întrerupător extern (de exemplu, întrerupător de lumină) pornește timerul de întârziere a pornirii. Ventilatorul începe să funcționeze numai după ce a trecut perioada de timp de întârziere setată de timer. Valoarea timpului de întârziere a pornirii este reglabilă în două intervale de la 10 secunde până la 90 de secunde și de la 2 minute până la 30 de minute. După încetarea alimentării cu tensiunea de control, ventilatorul continuă să funcționeze perioada de timp setată de timer reglabilă de la 2 la 30 de minute. Se poate selecta un interval prin utilizarea unui jumper.

**Ventilatorul cu timer și senzorul de umiditate TH** - ventilatorul pornește după alimentare cu tensiunea de control la bornă de intrare LT (ST), sau în cazul în care nivelul de umiditate în încăpere H depășește valoarea setată care poate fi reglată de la 60% la 90%. După încetarea alimentării cu tensiunea de control, sau la scăderea nivelului de umiditate H, ventilatorul continuă să funcționeze perioada de timp setată de timer reglabilă de la 2 la 30 de minute.

Pentru a seta nivelul maxim de umiditate este necesar să se stabilească potențiometru la poziția H max (90%).

Pentru a regla întârzierea timpului de pornire a ventilatorului, rotiți potențiometrul T în sensul acelor de ceas pentru a crește, și respectiv invers acelor de ceas pentru a reduce timpul de întârziere.

Pentru a regla pragul de umiditate rotiți potențiometrul H în sensul acelor de ceas pentru a crește și respectiv invers acelor de ceas pentru a reduce timpul de întârziere.

**Atenție!** Timerul este sub tensiune de rețea. Reglarea se face numai după deconectarea ventilatorului de la rețea.

Setul de livrare a ventilatorului include o șurubelniță specială de plastic pentru a regla ventilatorul.

Folositi-o dacă aveți nevoie pentru a schimba timpul de întârziere de deconectare a ventilatorului sau pragul de umiditate (step 4.7).

*Utilizarea unei șurubelnițe de metal, a cuțitului etc poate duce la defectarea reglabilelor.*

## REGULILE DE ÎNTREȚINERE

Suprafața produsului necesită curățarea periodică a murdăriei și a prafului. Pentru a efectua lucrările de întreținere necesare, deconectați ventilatorul (fig. step 1.1), scoateți capacul frontal (fig. step 2.1-2.7, în funcție de model), curățați (Fig. 2), instalați capacul frontal al ventilatorului (fig. step 5.1-5.7, în funcție de model) și conectați la rețeaua electrică (Fig. step 6.1).

Curățați ventilatorul cu o cârpă moale și o periuță cu o soluție apoasă de detergent.

Este necesar să evitați patrunderea lichidelor pe componente electrice.

După curățare, suprafața trebuie să fie ștersă și uscată.

## REGULI DE PĂSTRARE

Transportul se poate face în ambalajul producătorului, în orice mod de transport.

Produsele primite de consumator, trebuie să fie depozitate într-un ambalaj al producătorului la o temperatură ambientă de la +5 C la +40°C la o umiditate relativă de 80%.

Locul de stocare ar trebui să fie liber de praful, vapori, acizi și baze corozive.

## GARANȚIILE PRODUCĂTORULUI

Ventilatorul este produs la întreprinderea firma „Ventilation System” (în continuare întreprindere producătoare).

Prin achiziționarea acestui produs, clientul confirmă că a luat la cunoștință și este de acord cu condițiile, regulile și cerințele privind exploatare, depozitare, transportare, instalare, configurare, conexiune, întreținere, reparații și garanție cu privire la produsul dat, prezentate în documentație oferită de întreprindere producătoare pentru produsul respectiv.

Întreprinderea producătoare stabilește termenul de garanție pentru exploatare (funcționare) a produsului timp de 60 de luni de la data vânzării produsului prin rețea comercială cu amănuntul, cu condiția respectării de către consumator a normelor de transportare, depozitare, instalare și exploatare a produsului.

În caz de apariție a unor perturbări în funcționare a produsului din vina Întreprinderii producătoare în perioada de garanție în exploatare (funcționare), consumatorul are dreptul la remediere gratuită a produsului prin intermediul serviciului de garanție.

Serviciul de garanție constă în efectuarea lucrărilor legate de înlăturare a deficiențelor produsului cu scopul asigurării folosirii produsului respectiv după destinație. Înlăturarea deficiențelor se realizează prin înlocuirea sau repararea produsului sau a componentelor (a componentei) produsului respectiv.

**ATENȚIE!**

**Pentru efectuarea serviciilor de garanție, trebuie să prezentați factura sau bonul fiscal sau un alt document care îl înlocuiește și certificatul de garanție care dovedește faptul de cumpărare, cu data de vânzare.**

**Modelul produsului trebuie să corespundă celui specificat în documentele însoțitoare.**

Pentru efectuarea serviciilor în garanție, vă rugăm să contactați compania de unde ați cumpărat produsul.

Dacă sunteți în imposibilitatea de a efectua servicii de garanție pe loc, vi se vor da informațiile necesare pentru efectuarea acestui serviciu.

**Garanția întreprinderii producătoare nu se aplică în cazurile enumerate mai jos:**

consumatorul nu prezintă produsul în ansamblu specificat în instrucțiuni de exploatare a produsului sau în alt document, care îl înlocuiește, inclusiv părțile componente demontate de consumator de la astfel de produse nepotrivirea modelului, a mărcii produsului celor specificate pe ambalajul produsului și în instrucțiuni de exploatare a produsului sau în alt document, care îl înlocuiește;

deservire tehnică a produselor cu întârziere (murdărie, praf, condensat de ulei, prezența de impurități mecanice); deteriorări mecanice exterioare din vina consumatorului (nu se consideră drept deteriorări schimbările exterioare necesare pentru instalare a produsului);

efectuare a modificărilor în construcție a produsului sau efectuare a îmbunătățirii produsului;

înlocuire și utilizare a unităților, a pieselor și a elementelor de completare (componente) ale produsului care nu sunt prevăzute de întreprindere producătoare;

utilizare a produsului în alte scopuri;

încălzire de către consumator a regulelor de exploatare a produsului;

conectare a produsului la rețea electrică de alimentare cu o tensiune mai mare decât cea specificată în manualul de exploatare a produsului;

în caz de schimbări bruște a tensiunii în rețea electrică care au provocat deteriorări ale produsului;

efectuare de către consumator de sine stătător a reparațiilor produsului;

efectuare a reparațiilor de către terți, care nu sunt autorizați pentru aceasta de întreprindere producătoare;

expirare a termenului de garanție pentru funcționare (exploatare) a produsului;

încălzire de către consumator a normelor de transportare a produsului care asigură prevenirea a deteriorării, stricăciunii și/sau a distrugerii produsului;



încălcarea de către consumător a normelor depozitare a produsului;  
intervenția de către terți a acțiunilor ilegale cu privire la produs;  
în caz de apariție a forței majore (incendiu, inundație, cutremur, război, ostilități de orice natură, blocadă);  
lipsa sigiliului, în cazul în care existența unui astfel de sigiliu este prevăzută în instrucțiuni de funcționare,  
sau alt document, care îl înlocuiește;  
lipsă a certificatului de garanție;  
lipsa facturii sau a bonului fiscal, care demonstrează cumpărarea, cu data de vânzare.

Întreprinderea producătoare este responsabilă pentru defectele care apar din vina ei, înainte de transmitere a produsului către consumător.

Întreprinderea producătoare nu este responsabilă pentru defectele care apar transmitere a produsului către consumător din cauza încălcării de către consumător a regulilor de transportare, depozitare, instalare și întreținere, din cauza acțiunilor terților, a unui eveniment de forță majoră.

Întreprinderea producătoare nu este responsabilă pentru prejudiciile cauzate sănătății și bunurilor consumătorului ca urmare a încălcării de către consumător a prevederilor manualului de exploatare a produsului sau ale unui alt document, care îl înlocuiește, ca urmare a utilizării produsului de consumător nu după destinație, ca urmare a încălcării de către consumător a avertizărilor și altor informații despre un asemenea produs specificate în instrucțiuni de exploatare, ca urmare încălcării regulilor de transportare, depozitare, instalare, întreținere și exploatare a produsului.



Все действия, связанные с подключением, настройкой, обслуживанием и ремонтом изделия, проводить только при снятом напряжении сети. К обслуживанию и монтажу допускаются лица, имеющие право самостоятельной работы на электроустановках до 1000 В, после изучения данного руководства пользователя.

Однофазная сеть, к которой подключается изделие, должна соответствовать действующим нормам. Стационарная проводка должна быть оборудована автоматом защиты сети. Подключение необходимо осуществлять через выключатель QF, встроенный в стационарную проводку. Зазор между контактами выключателя на всех полюсах должен быть не менее 3 мм.

Перед установкой необходимо убедиться в отсутствии видимых повреждений крыльчатки, корпуса, решетки, а также в отсутствии в корпусе вентилятора посторонних предметов, которые могут повредить лопасти крыльчатки. Запрещается использовать изделие не по назначению и подвергать каким-либо модификациям и доработкам.

Изделие не предназначено для использования детьми или лицами с пониженными физическими, сенсорными или умственными способностями или при отсутствии у них жизненного опыта или знаний, если только они не находятся под контролем или не проинструктированы об использовании прибора лицом, ответственным за их безопасность.

Дети должны находиться под контролем взрослых для недопущения игр с изделием.

Необходимо принять меры для предотвращения попадания дыма, угарных газов и прочих продуктов горения в помещение через открытые дымоходы или другие противопожарные устройства, а также исключить возможность возникновения обратного потока газов от приборов, использующих газовое или открытое пламя.

Перекачиваемый воздух не должен содержать пыли, твердых примесей, а также липких веществ и волокнистых материалов. Запрещается использовать изделие, если перекачиваемая среда содержит воспламеняемые вещества или пары, такие как спирт, бензин, инсектициды и т. п.

Не закрывайте и не загораживайте всасывающее и выпускное отверстия изделия, чтобы не мешать оптимальному прохождению воздуха. Не садитесь на изделие и не кладите на него какие-либо предметы.

Владелец изделия должен следовать данному руководству.



*По окончании срока службы изделие подлежит отдельной утилизации.*

*Не уничтожайте изделие вместе с неотсортированными городскими отходами.*

## СХЕМА УСЛОВНОГО ОБОЗНАЧЕНИЯ ВЕНТИЛЯТОРА

ВЕНТС X X X X X X X X X

Диаметр выходного патрубка - 100, 125, 150

Серия вентилятора - Д, Д1, С, С1, ЛД, ЛД1, ЛД лайт,  
ЛД Фреш Тайм, X, X1, X стар, Космо, Модерн, Техно, Домино

Декоративная лицевая панель (для серии ЛД, ЛД лайт):

А - шлифованный алюминий

Н - полированная нержавеющая сталь

Дополнительные опции:

В - изделие оснащено встроенным шнурковым выключателем

Т - изделие оснащено таймером задержки выключения

Т1 - изделие оснащено таймером задержки включения и выключения

ТН - изделие оснащено датчиком влажности и таймером задержки выключения

К - изделие оснащено обратным клапаном

Модификация двигателя и крыльчатки:

Л - двигатель на подшипниках качения

Турбо - двигатель повышенной мощности

Б - двигатель пониженной мощности

12 - двигатель с номинальным напряжением 12 В/50 Гц

Пресс - изделие оснащено крыльчаткой, обеспечивающей повышенное давление

Цвет лицевой панели (для серии Модерн, Домино) - белый, черный

Пример условного обозначения:

ВЕНТС 125 ДВТ К - вентилятор с диаметром выходного патрубка 125 мм, серия Д, оборудован шнуровым выключателем, таймером, обратным клапаном.

## КОМПЛЕКТ ПОСТАВКИ

Комплект поставки включает:

1. Вентилятор - 1 шт;
2. Шурупы с дюбелями - 4 шт.;
3. Отвертка пластиковая - 1 шт. (только для моделей с таймером);
4. Руководство пользователя;
5. Коробка упаковочная.

## КРАТКОЕ ОПИСАНИЕ

Изделие представляет собой осевую вентилятор для вытяжной вентиляции небольших и средних бытовых помещений, отапливаемых в зимнее время. Вентилятор изготовлен из пластика белого цвета. Конструкция вентилятора может включать обратный клапан, который препятствует перетоку воздуха в помещении при выключенном вентиляторе.

Вентилятор изготавливается для каналов диаметром 100, 125 и 150 мм.

*Конструкция вентиляторов постоянно совершенствуется, поэтому некоторые модели могут отличаться от описанных в данной инструкции.*

## ПРАВИЛА ЭКСПЛУАТАЦИИ

Вентилятор предназначен для подключения к однофазной сети переменного тока напряжением 220...240 В и частотой 50 Гц.

Модель с индексом 12 предназначена для подключения к электросети 12 В и частотой 50 Гц напрямую или к сети 220...240 В и частотой 50 Гц через понижающий трансформатор, например, ТРФ 220/12-25 (в комплект поставки не входит и приобретается отдельно).

Направление движения воздуха должно совпадать со стрелкой на корпусе вентилятора.

Степень защиты от доступа к опасным частям и проникновения воды:

IP24 - серии X, X1, Xстар

IP34 - серии Д, Д1, С, С1, ЛД, ЛД1, ЛД лайт, ЛД Фреш Тайм, Космо, Модерн, Техно, Домино

Вентилятор разрешается эксплуатировать при температуре окружающего воздуха в пределах от +1°C до +45°C.

По типу защиты от поражения электрическим током изделие относится к приборам II класса (220-240 В /50 Гц) или III класса (12 В /50 Гц) по ДСТУ 3135.0-95 (ГОСТ 30345.0-95).

Вид климатического исполнения изделия УХЛ4.2 по ГОСТ 15150-69.

## МОНТАЖ

Вентилятор может быть установлен на потолке или на стене с выводом в вентиляционную шахту, либо в круглую трубу, соответствующего диаметра (рис. 1).

Последовательность монтажа вентилятора:

Шаг 1 - обесточьте электрическую сеть и подготовьте помещение под установку вентилятора (рис. step 1.1-1.2);

Шаг 2 - снимите лицевую крышку с вентилятора (рис. step 2.1-2.7, в зависимости от модели вентилятора);

Шаг 3 - разметьте и просверлите отверстия под крепление вентилятора, установите вентилятор (рис. step 3.1-3.3);

Шаг 4 - подключите вентилятор к сети, настройте, при необходимости, время таймера и порог срабатывания датчика влажности (рис. step 4.1-4.7, в зависимости от модели вентилятора);

Шаг 5 - установите на корпус вентилятора лицевую крышку (рис. step 5.1-5.7, в зависимости от модели вентилятора);

Шаг 6 - подайте питание электрической сети на вентилятор (рис. step 6.1).

Перед установкой лицевой панели вентилятора ЛД Фрештайм на корпус, необходимо установить элемент питания и настроить текущее время (рис. step 5.7).

Элемент питания (тип АА 1,5 V) в комплект поставки не входит.

## УСЛОВНЫЕ ОБОЗНАЧЕНИЯ КЛЕММ НА СХЕМАХ ПОДКЛЮЧЕНИЯ:

L - фаза (только для 220-240В);

N - 0 (только для сети 220-240В);

LT - линия управления таймером;

QF - автоматический выключатель;

S - внешний выключатель;

S1 - внешний выключатель вентилятора;

S2 - внешний выключатель лампы освещения.

**ВНИМАНИЕ!** Схема таймера находится под сетевым напряжением. Регулировку производить только при отключенном от сети вентиляторе. В комплект поставки вентилятора входит специальная пластиковая отвертка для регулировки настроек вентилятора. Используйте ее, если Вам необходимо изменить время задержки таймера вентилятора или порог уровня влажности (рис. step 4.7).

**ВНИМАНИЕ!** Вентилятор, рассчитанный на номинальное сетевое напряжение 12 В (указано на упаковке и корпусе вентилятора), подключать только к сети ~12 В!

## АЛГОРИТМ РАБОТЫ ЭЛЕКТРОНИКИ

**Вентилятор с таймером Т** - вентилятор включается после подачи управляющего напряжения на входную клемму LT (ST) от внешнего выключателя (например, выключателя освещения). После снятия управляющего напряжения вентилятор продолжает работу в течение времени, заданного таймером, которое регулируется от 2-х до 30 мин. Модель ВТ включается и выключается внутренним шнуровым выключателем.

**Вентилятор с таймером Т1** - при подаче управляющего напряжения на вход LT (ST) внешним выключателем (например, включение освещения в помещении) запускается таймер задержки включения, при этом вентилятор стоит. Значения времени задержки включения регулируется в двух диапазонах - от 10 секунд до 90 секунд и от 2 минут до 30 минут. После снятия управляющего напряжения вентилятор продолжает работу в течение времени, заданного таймером, которое регулируется от 2-х до 30 мин. Выбрать диапазон регулирования можно с помощью перемычки на плате таймера.

**Вентилятор с таймером и датчиком влажности** начинает работу при подаче управляющего напряжения на входную клемму LT(ST) или же при превышении определенного уровня влажности Н, который регулируется от ~60% до ~90%.

После снятия управляющего напряжения или же при понижении уровня влажности Н, вентилятор продолжает работу в течение времени, заданного таймером, которое регулируется от 2 до 30 мин. Для установки максимального уровня влажности необходимо установить регулятор потенциометра в положение Н max (90%).

Для регулировки времени задержки включения вентилятора поверните ручку потенциометра Т по часовой стрелке для увеличения и против часовой стрелки для уменьшения времени задержки соответственно.

Для регулировки порога влажности поверните ручку потенциометра Н по часовой стрелке для увеличения и против часовой для уменьшения значения срабатывания датчика влажности соответственно.

**Внимание!** Схема таймера находится под сетевым напряжением. Регулировку производить только при отключенном от сети вентиляторе. В комплект поставки вентилятора входит специальная пластиковая отвертка для регулировки настроек вентилятора. Используйте ее, если Вам необходимо изменить время задержки таймера вентилятора или порог уровня влажности (рис. step 4.7).

Применение металлической отвертки, ножа и т.п. для регулировки может привести к выходу из строя платы электроники.

## **ПРАВИЛА ТЕХНИЧЕСКОГО ОБСЛУЖИВАНИЯ**

Поверхности изделия требуют периодической очистки от грязи и пыли. Для выполнения обслуживания необходимо обесточить вентилятор (рис. step 1.1), снять лицевую крышку (рис. step 2.1-2.7, в зависимости от модели), произвести чистку (рис. 2), установить лицевую крышку на вентилятор (рис. step 5.1-5.7, в зависимости от модели) и подать питание электрической сети (рис. step 6.1). Чистку проводят мягкой тканью и кисточкой с использованием водного раствора моющего средства. Необходимо избегать попадания жидкости на электрокомпоненты. После чистки поверхности необходимо протереть насухо.

## **ПРАВИЛА ХРАНЕНИЯ**

Транспортировка может производиться в упаковке производителя любым видом транспорта. Изделия, поступившие к потребителю, должны храниться в упаковке предприятия-изготовителя при температуре окружающего воздуха от +5 °С до +40 °С при относительной влажности воздуха не более 80%.

В помещении для хранения не должно быть пыли, паров кислот и щелочей, вызывающих коррозию.

## **ГАРАНТИИ ИЗГОТОВИТЕЛЯ**

Вентилятор произведен на предприятии Частное акционерное общество «Вентиляционные системы» (далее по тексту - предприятие-производитель).

Приобретая данное изделие, потребитель подтверждает, что он ознакомлен и согласен с условиями, правилами и требованиями эксплуатации, хранения, перевозки, монтажа, настройки, подключения, обслуживания, ремонта и гарантийных обязательств относительно данного изделия, изложенных в предоставленной предприятием-производителем документации на такое изделие.

Предприятие-производитель устанавливает гарантийный срок эксплуатации (срок службы) изделия в течение 60 месяцев со дня продажи изделия через розничную торговую сеть, при условии выполнения потребителем правил транспортировки, хранения, монтажа и эксплуатации изделия.

В случае появления нарушений в работе изделия по вине Предприятия-производителя в течение гарантийного срока эксплуатации (срока службы), потребитель имеет право на бесплатное устранение недостатков изделия путем осуществления гарантийного сервиса.

Гарантийный сервис состоит в выполнении работ, связанных с устранением недостатков изделия для обеспечения использования потребителем такого изделия по назначению.

Устранение недостатков осуществляется путем замены или ремонта изделия или комплектующей (составляющей) части такого изделия.

**ВНИМАНИЕ!**

Для проведения гарантийного сервиса, Вам необходимо предоставить руководство пользователя или другой документ, который ее заменяет и расчетный документ, который свидетельствует о факте покупки, с отметкой о дате продажи. Модель изделия должна соответствовать, указанной в Инструкции по эксплуатации или в другом документе, который ее заменяет.

Для проведения гарантийного сервиса обращайтесь в компанию, где Вы приобрели изделие. В случае невозможности провести гарантийный сервис на месте, Вам предоставят необходимую информацию для получения данной услуги.

**Гарантия предприятия-производителя не распространяется на нижеприведенные случаи:**

- не предоставления потребителем изделия в комплектности, указанной в руководстве пользователя или в другом документе, который его заменяет, в том числе, демонтированных потребителем комплектующих частей такого изделия;
- несоответствия модели, марки изделия, данным которые указаны на упаковке изделия и в руководстве пользователя или в другом документе, который его заменяет;
- несвоевременного технического обслуживания потребителем изделия (грязь, пыль, масляный конденсат, присутствие механических включений);
- нанесения потребителем внешних повреждений (повреждениями не являются внешние изменения изделия, необходимые для монтажа изделия);
- внесение в конструкцию изделия изменений или осуществление доработок изделия;
- замены и использования узлов, деталей и комплектующих (составляющих) частей такого изделия, не предусмотренных предприятием-производителем;
- использования изделия не по назначению;
- нарушения потребителем правил эксплуатации изделия;
- подключения изделия в электрическую сеть с напряжением больше, чем указано в руководстве пользователя;
- скачков напряжения в электрической сети, в результате чего изделие вышло из строя;
- осуществления потребителем самостоятельного ремонта изделия;
- осуществления ремонта изделия третьими лицами, не уполномоченными на то предприятием-производителем;
- истечения гарантийного срока эксплуатации (срока службы) изделия;
- нарушения потребителем установленных правил перевозки изделия, которые обеспечивают предупреждение изделия от повреждений, порчи и/или уничтожения;



- нарушения потребителем правил хранения изделия;
- совершения третьими лицами противоправных действий по отношению к изделию;
- возникновения обстоятельств непреодолимой силы (пожар, наводнения, землетрясения, войны, военные действия любого характера, блокады);
- отсутствия пломб, в случае если наличие таких пломб предусмотрено руководством пользователя или другим документом, который его заменяет;
- отсутствия гарантийного талона;
- отсутствия расчетного документа, который свидетельствует о факте покупки, с отметкой о дате продажи.

Предприятие-производитель отвечает за дефекты, которые возникли по его вине до момента передачи изделия потребителю. Предприятие-производитель не отвечает за дефекты, которые возникли после передачи изделия потребителю вследствие нарушения потребителем правил транспортировки, хранения, монтажа и эксплуатации изделия, действий третьих лиц, случая или непреодолимой силы.

Предприятие-производитель не несет ответственности за ущерб, причиненный здоровью и имуществу потребителя в результате нарушения потребителем руководства пользователя изделия или другого документа, который его заменяет, в результате использования потребителем изделия не по назначению, в результате нарушения потребителем, указанных в руководстве пользователя или другом документе, который его заменяет, предупреждений и другой информации о таком изделии, в результате нарушений потребителем правил транспортировки, хранения, монтажа, технического обслуживания и эксплуатации изделия.

Усі дії, пов'язані з підключенням, налаштуванням, обслуговуванням і ремонтом виробу, проводити тільки за умови відключеної напруги електромережі. До обслуговування та монтажу допускаються особи, які мають право самостійної роботи на електроустановках до 1000 В після вивчення даної інструкції. Однофазна мережа, до якої підключається виріб, повинна відповідати чинним нормам. Стационарна проводка повинна бути обладнана автоматом захисту мережі. Підключення необхідно здійснювати через вимикач QF, вбудований у стационарну проводку. Проміжок між контактами вимикача на всіх полюсах повинен бути не менше 3 мм.

Перед встановленням необхідно переконатися у відсутності видимих пошкоджень крильчатки, корпусу, ґратки, а також у відсутності в корпусі вентилятора сторонніх предметів, які можуть пошкодити лопаті крильчатки. Забороняється використовувати виріб не за призначенням і піддавати будь-яким модифікаціям і доопрацюванням.

Виріб не призначений для використання дітьми або особами зі зниженими фізичними, сенсорними або розумовими здібностями або за умови відсутності у них життєвого досвіду чи знань, якщо тільки вони не знаходяться під контролем або не проінструктовані про використання приладу особою, відповідальною за їх безпеку.

Діти повинні знаходитися під контролем дорослих для недопущення ігор з виробом.

Необхідно вжити заходів для запобігання потрапляння диму, чадних газів і інших продуктів горіння у приміщення через відкриті димоходи або інші протипожежні пристрої, а також виключити можливість виникнення зворотного потоку газів від приладів, які використовують газове або відкрите полум'я. Повітря, що переміщується у системі, не повинно містити пилу та інших твердих домішок, а також липких речовин і волокнистих матеріалів. Забороняється використовувати виріб, якщо середовище містить займисті речовини або пари, такі як спирт, бензин, інсектициди і т. п. Не закривайте і не загороджуйте вхідний і вихідний отвір виробу, щоб забезпечити оптимальне природне проходження повітря. Не сідайте на продукт, не кладіть на нього будь-які предмети. Власник виробу повинен дотримуватися даної інструкції.



*Після закінчення терміну дії цей виріб підлягає окремій утилізації.*

*Не викидайте виріб з несортованими міськими відходами.*

## СХЕМА УМОВНОГО ПОЗНАЧЕННЯ ВЕНТИЛЯТОРА

ВЕНТС X X X X X X X X X

Діаметр вихідного патрубку - 100, 125, 150 мм

Серія вентилятора - Д, Д1, Доміно, Космо, ЛД, ЛД лайт,  
ЛД Фреш Тайм, Х, Х1, Х стар, Космо, Модерн, Техно, Доміно

Декоративна лицьова панель (для серії ЛД, ЛД лайт):

А - шліфований алюміній  
Н - полірована нержавіюча сталь

Додаткові опції:

В - виріб оснащений вбудованим шнурковим вимикачем  
Т - виріб оснащений таймером затримки виключення  
Т1 - виріб оснащений таймером затримки включення і виключення  
ТН - виріб оснащений датчиком вологості і таймером затримки виключення  
К - виріб оснащений зворотним клапаном

Модифікації двигуна та крильчатки:

Л - двигун на підшипниках кочення  
Турбо - двигун підвищеної потужності  
Б - двигун зниженої потужності  
12 - двигун з номінальною напругою 12 В/50 Гц  
Пресс - виріб оснащений крильчаткою, що забезпечує підвищений тиск

Колір лицьової панелі (для серії Модерн, Доміно) - білий, чорний

Приклад умовного позначення:

ВЕНТС 125 ДВТ К - вентилятор з діаметром вихідного патрубку 125 мм, серія Д, обладнаний шнурковим вимикачем, таймером, зворотним клапаном.

## КОМПЛЕКТ ПОСТАВКИ

Комплект поставки включає:

1. Вентилятор - 1 шт.;
2. Шурупи з дюбелями - 4 шт.;
3. Вирізка пластикова - 1 шт. (лише для моделей з таймером);
4. Інструкція користувача - 1 шт.;
5. Коробка пакувальна.

## СТИСЛИЙ ОПИС

Виріб, описаний у даній інструкції, являє собою осьовий вентилятор для витяжної вентиляції невеликих та середніх приміщень, що опалюються у зимовий час. Вентилятор виготовлений з пластика білого кольору. Конструкція вентилятора може містити зворотний клапан, який перешкоджає перетіканню повітря у приміщення, коли вентилятор не працює.

Вентилятор виготовляється для каналів діаметром 100, 125 і 150 мм.

*Конструкція вентиляторів постійно вдосконалюється, тому деякі моделі можуть незначно відрізнятися від описаних у цій інструкції.*

## ПРАВИЛА ЕКСПЛУАТАЦІЇ

Вентилятор призначений для підключення до однофазної мережі змінного струму напругою 220...240 В та частотою 50 Гц.

Модель з індексом 12 призначена для підключення до електромережі 12 В та частотою 50 Гц напругу або до мережі 220...240 В та частотою 50 Гц через понижуючий трансформатор, наприклад, ТРФ 220/12-25 (в комплект поставки не входить та замовляється окремо).

Напрямок руху повітря повинен співпадати із стрілкою на корпусі вентилятора.

Ступінь захисту від доступу до небезпечних частин і проникнення води:

IP24 - серії X, X1, Хстар

IP34 - серії Д, Д1, С, С1, ЛД, ЛД1, ЛД лайт, ЛД Фреш Тайм, Космо, Модерн, Техно, Доміно

Вентилятори призначені для експлуатації за температури повітря у межах від +1°C до +45°C. За типом захисту від ураження електричним струмом виріб відноситься до приладів II класу (220-240 В \50 Гц) або III класу (12 В \50 Гц) за ДСТУ 3135.0-95 (ГОСТ 30345.0-95).

Вид кліматичного виконання виробу УХЛ4.2 по ГОСТ 15150-69.

## МОНТАЖ

Вентилятор може бути встановлений на стелі або на стіні з виведенням у вентиляційну шахту, або в круглу трубу, відповідного діаметра (мал. 1).

Послідовність монтажу вентилятора:

Крок 1 - знеструміть електричну мережу і підготуйте приміщення до встановлення вентилятора (мал. step 1.1-1.2);

Крок 2 - зніміть лицьову кришку з вентилятора (мал. step 2.1-2.7, залежно від моделі вентилятора);

Крок 3 - виконайте розмітку і просвердліть отвори під кріплення вентилятора, встановіть вентилятор (мал. step 3.1-3.3);

Крок 4 - підключіть вентилятор до мережі, налаштуйте, за необхідністю, час таймера і поріг спрацьовування датчика вологості (мал. step 4.1-4.7, залежно від моделі вентилятора);

Крок 5 - встановіть на корпус вентилятора лицьову кришку (мал. step 5.1-5.7, залежно від моделі вентилятора);

Крок 6 - надайте живлення електричної мережі на вентилятор (мал. step 6.1).

Перед установленням лицьової панелі вентилятора ЛД Фрештайм на корпус, необхідно встановити step 5.7 V елемент живлення і налаштувати поточний час (мал.). Елемент живлення (тип AA 1,5 В) до комплекту поставки не входить.

### Умовні позначення клем на схемах підключення:

L - фаза (лише для 220-240 В);

N - 0 (лише для мережі 220-240 В);

LT - лінія управління таймером;

QF - автоматичний вимикач;

S - зовнішній вимикач;

S1 - зовнішній вимикач вентилятора;

S2 - зовнішній вимикач лампи освітлення.

**УВАГА!** Схема таймера знаходиться під мережевою напругою. Регулювання проводити тільки після відключення вентилятора від мережі. До комплекту поставки вентилятора входить спеціальна пластикова викрутка для регулювання налаштувань вентилятора.

Використовуйте її, якщо Вам необхідно змінити час затримки вимкнення вентилятора або поріг рівня вологості (мал. step 4.7).

**УВАГА!** Вентилятори, розраховані на номінальну мережеву напругу 12 В (зазначено на упаковці та корпусі вентилятора), підключати до мережі лише ~12 В.

## АЛГОРИТМ РОБОТИ ЕЛЕКТРОНІКИ

**Вентилятор з таймером Т** - вентилятор вмикається після подачі керуючої напруги на вхідну клему LT (ST) від зовнішнього вимикача (наприклад, вимикача освітлення). Після зняття керуючої напруги вентилятор продовжує працювати протягом часу, заданого таймером, який регулюється від 2 до 30 хв. Модель VT вмикається та вимикається внутрішнім шнурковим вимикачем.

**Вентилятор з таймером Т1** - після подачі керівної напруги на вхідну клему LT (ST) від зовнішнього вимикача (наприклад, вимикача освітлення) запускається таймер затримки включення. Вентилятор включається в роботу лише після відліку часу таймера затримки включення. Тривалість часу затримки регулюється у двох діапазонах - від 10 до 90 секунд і від 2 до 30 хвилин. Після зняття керуючої напруги вентилятор продовжує працювати протягом часу, заданого таймером, що регулюється від 2 до 30 хвилин. Діапазон регулювання можна вибрати за допомогою перемички на платі таймера.

**Вентилятор з таймером і датчиком вологості TH** - вентилятор включається після подачі керуючої напруги на вхідну клему LT (ST) або якщо рівень вологості у приміщенні Н перевищує встановлене задане значення, що регулюється у межах від 60% до 90%. Після зняття керуючої напруги або після зниження рівня вологості Н вентилятор продовжує працювати протягом часу, заданого таймером, що регулюється від 2 до 30 хвилин.

Для встановлення максимального рівня вологості необхідно встановити регулятор потенціометра в положення Н max (90%).

Для регулювання часу затримки увімкнення вентилятора поверніть ручку потенціометра Т за годинниковою стрілкою для збільшення і проти годинникової стрілки для зменшення часу затримки відповідно.

Для регулювання порога вологості поверніть ручку потенціометра Н за годинниковою стрілкою для збільшення і проти годинникової значення спрацьовування датчика вологості відповідно.

***Увага!** Схема таймера знаходиться під мережевою напругою. Регулювання проводити тільки після відключення вентилятора від мережі. До комплекту поставки вентилятора входить спеціальна пластикова викрутка для регулювання налаштувань вентилятора. Використовуйте її, якщо Вам необхідно змінити час затримки вимкнення вентилятора або поріг рівня вологості (мал. step 4.7). Застосування металевої викрутки, ножа і т.п. для регулювання може привести до виходу з ладу плати електроніки.*

## **ПРАВИЛА ТЕХНІЧНОГО ОБСЛУГОВУВАННЯ**

Поверхні виробу вимагають періодичного очищення від бруду та пилу. Для виконання обслуговування необхідно знеструмити вентилятор (мал. step 1.1), зняти лицьову кришку (мал. step 2.1-2.7, залежно від моделі), провести очищення (мал. 2), встановити лицьову кришку на вентилятор (мал. step 5.1-5.7, залежно від моделі) і подати живлення електричної мережі (мал. step 6.1).

Для очищення вентилятора скористайтеся м'якою тканиною та пензликом, змоченим у водному розчині миючого засобу. Не допускайте потрапляння рідини на електрокомпоненти.

Після очищення протріть поверхні насухо.

## **ПРАВИЛА ЗБЕРІГАННЯ**

Транспортування може здійснюватися в упаковці виробника будь-яким видом транспорту.

Вироби, що надійшли до споживача, повинні зберігатися в упаковці підприємства-виробника за температури навколишнього повітря від +5°C до +40°C та відносній вологості повітря не більше 80%.

У приміщенні для зберігання не повинно бути пилу, парів кислот і лугів, що викликають корозію.

## **ГАРАНТІЇ ВИРОБНИКА**

Вентилятор виготовлений на підприємстві Приватне акціонерне товариство «Вентиляційні системи» (далі за текстом - підприємство-виробник).

Купуючи даний виріб, споживач підтверджує, що він ознайомлений і згоден з умовами, правилами та вимогами експлуатації, зберігання, перевезення, монтажу, налаштування, підключення, обслуговування, ремонту і гарантійних зобов'язань щодо даного виробу, викладених у наданій підприємством-виробником документації на такий виріб .

Підприємство-виробник встановлює гарантійний термін експлуатації (термін служби) виробу протягом 60 місяців з дня продажу виробу через роздрібну торговельну мережу, за умови виконання споживачем правил транспортування, зберігання, монтажу та експлуатації виробу.

У разі появи порушень у роботі виробу з вини Підприємства-виробника протягом гарантійного терміну експлуатації (терміну служби), споживач має право на безкоштовне усунення недоліків виробу шляхом здійснення гарантійного сервісу.

Гарантійний сервіс полягає у виконанні робіт, пов'язаних з усуненням недоліків виробу для забезпечення використання споживачем такого виробу за призначенням. Усунення недоліків здійснюється шляхом заміни чи ремонту виробу або комплектуючої (складової) частини такого виробу.

**УВАГА!**

Для проведення гарантійного сервісу Вам необхідно надати інструкцію користувача або інший документ, що її заміняє, і розрахунковий документ, який свідчить про факт купівлі, з позначкою про дату продажу. Модель виробу повинна відповідати моделі, зазначеній в інструкції користувача або в іншому документі, який її заміняє.

Для проведення гарантійного сервісу звертайтеся до компанії, де Ви придбали виріб.

У разі неможливості провести гарантійний сервіс на місці, Вам нададуть необхідну інформацію для отримання даної послуги.

**Гарантія підприємства-виробника не дійсна у наступних випадках:**

- ненадання споживачем виробу у комплектності, зазначеній в інструкції користувача виробу або в іншому документі, який її заміняє, у тому числі, демонтованих споживачем комплектуючих частин такого виробу;
- невідповідності моделі, марки виробу, даним, які вказані на упаковці виробу і в інструкції користувача виробу або в іншому документі, який її заміняє;
- несвоєчасного технічного обслуговування споживачем виробу (бруд, пил, масляний конденсат, наявність механічних включень);
- нанесення споживачем зовнішніх пошкоджень (ушкодженнями не є зовнішні зміни виробу, необхідні для монтажу виробу);
- внесення до конструкції виробу змін або здійснення доробок виробу;
- заміни та використання вузлів, деталей і комплектуючих (складових) частин такого виробу, не передбачених підприємством-виробником;
- використання виробу не за призначенням;
- порушення споживачем правил експлуатації виробу;
- підключення виробу до електричної мережі з напругою більше, ніж вказано в Інструкції користувача виробу;
- стрибків напруги в електричній мережі, у результаті чого виріб вийшов із ладу;
- здійснення споживачем самостійного ремонту виробу;
- здійснення ремонту виробу третіми особами, не уповноваженими на те підприємством-виробником;
- закінчення гарантійного терміну експлуатації (терміну служби) виробу;
- порушення споживачем встановлених правил перевезення виробу, які забезпечують запобігання ушкоджень, псування та / або знищення виробу;



- порушення споживачем правил зберігання виробу;
- здійснення третіми особами протиправних дій по відношенню до виробу;
- виникнення обставин непереборної сили (пожежа, повені, землетруси, війни, військові дії будь-якого характеру, блокади);
- відсутності пломб у разі, якщо наявність таких пломб передбачено Інструкцією користувача або іншим документом, який її заміняє;
- відсутності гарантійного талона;
- відсутності розрахункового документа, який підтверджує факт купівлі, з позначкою про дату продажу.

Підприємство-виробник відповідає за дефекти, що виникли з його вини до моменту передачі виробу споживачеві. Підприємство-виробник не відповідає за дефекти, які виникли після передачі виробу споживачеві внаслідок порушення споживачем правил транспортування, зберігання, монтажу та експлуатації виробу, дій третіх осіб, випадку або непереборної сили.

Підприємство-виробник не несе відповідальності за шкоду, заподіяну здоров'ю та майну споживача внаслідок порушення споживачем Інструкції користувача виробу або іншого документа, який її заміняє, у результаті використання споживачем виробу не за призначенням, у результаті порушення споживачем зазначених у Інструкції користувача виробу або іншому документі, який її заміняє, попереджень та іншої інформації про такий виріб, внаслідок порушень споживачем правил транспортування, зберігання, монтажу, технічного обслуговування і експлуатації виробу.



Wszystkie działania związane z połączeniem, konserwacji i napraw produktów, dokonywane tylko przy usuwaniu napięcia zasilającego. Do montażu i konserwacji dozwolone ma prawo do samodzielnej pracy na baterie akumulatorowe o pojemności do 1000 V, po dokonaniu przeglądu niniejszej instrukcji.

Jednofazowa sieć zasilająca, musi być zgodna z obowiązującymi przepisami.

Stała sieć zasilająca musi być wyposażona w automatyczną ochronę przeciążeniową. Wyłącznik automatyczny QF, wbudowany w obwód elektryczny obiektu. Odstęp pomiędzy stykami przełącznika na wszystkich biegunów musi wynosić minimum 3 mm.

Przed instalacją wentylatora należy upewnić się, że nie istnieją żadne widoczne uszkodzenia wirnika, oprawy, osłony oraz w strefie przepływu powietrza nie ma żadnych obcych obiektów, które mogą uszkodzić wirnik. Nie stosować produktu do innych celów niż jego fundamentalne zastosowanie.

Produkt nie jest przeznaczony do użytku przez dzieci lub osoby o ograniczonej zdolności fizycznej, czuciowej lub psychicznej, lub jeśli nie mają doświadczenia życiowego i wiedzy, chyba że są pod kontrolą, czy nie polecił na wykorzystaniu instrumentu osoba odpowiedzialna za ich bezpieczeństwo.

Należy podjąć środki w celu zapobieżenia dostępu dymu, dwutlenku węgla i innych produktów spalania, a także wyeliminować możliwość wstecznego przepływu gazów z urządzeń, które wykorzystują gaz lub są źródłem otwartego ognia. Toczony powietrze musi być wolne od cząstek kurzu i innych drobin, a także lepkich substancji i materiałów włóknistych.

Nie należy używać tego produktu w środowisku zawierającym substancje palne lub opary takie jak: alkohol, benzyna, itp. Nie należy zakrywać ani zasłaniać kanału ssącego oraz otworu wylotowego.

Koliduje z optymalnym przepływem powietrza.

Należy bezwzględnie przestrzegać niniejszej instrukcji.



*Po okresie eksploatacji produktu podlegają odrębnej utylizacji.*

*Nie wolno wyrzucać produktu jako niesortowane odpady komunalne.*

## SCHEMAT OZNACZEŃ WENTYLATORÓW

VENTS X X X X X X X X X

Średnica króćca wylotowego 100, 125, 150 mm

Seria wentylatora - D, D1, S, S1, LD, LD1, LD light,  
LD Fresh time, X, X1, X star, Cosmo, Modern, Techno, Domino

Dekoracyjny panel (do serii LD, LD light):

A - aluminium szlifowane  
N - polerowana stal nierdzewna

Opcje dodatkowe:

V - wyrób jest wyposażony we wbudowany wyłącznik sznurkowy  
T - wyrób jest wyposażony w wyłącznik czasowy opóźnienia wyłączenia  
T1 - wyrób jest wyposażony w wyłącznik czasowy opóźnienia włączenia i wyłączenia  
TH - wyrób jest wyposażony w czujnik wilgotności i wyłącznik czasowy opóźnienia wyłączenia

K - wyrób jest wyposażony w zawór zwrotny

Wersje silnika i wirnika:

L - silnik na łożyskach toczenia  
Turbo - silnik o podwyższonej mocy  
Q - silnik o obniżonej mocy - cichy  
12 - silnik o napięciu znamionowym 12V/50Hz (transformator rdzeniowy !)  
Press - wyrób jest wyposażony w wirnik, zapewniający podwyższone ciśnienie

Kolor panelu (do serii Modern, Domino) - biały, czarny

Przykład oznaczenia:

VENTS 125 DVT K wentylator o średnicy króćca wylotowego 125mm, seria D, wyposażony w wyłącznik sznurkowy, wyłącznik czasowy oraz zawór zwrotny.

## KOMPLET DOSTAWY

Komplet dostawy zawiera:

Wentylator - 1 szt.;

Wkręty z kołkami rozporowymi - 4 szt.;

Śrubokręt z tworzywa sztucznego - 1 szt. (tylko do modeli z wyłącznikiem czasowym);

Instrukcja obsługi - 1 szt.;

Opakowanie.

## KRÓTKI OPIS

Wyrób jest wentylatorem osiowym do wentylacji wywiewnej, niedużych i średnich pomieszczeń.

Wentylator wykonano z białego plastiku.

Konstrukcja wentylatora może zawierać zawór klapowy zwrotny, który przeszkadza przedostaniu się powietrza do pomieszczenia w sytuacji gdy wentylator jest wyłączony .

Wentylator jest wykonywany dla kanałów o średnicy 100, 125 i 150 mm.

Konstrukcja wentylatorów ulega ciągłym udoskonaleniom, w związku z czym niektóre modele mogą różnić się od tych opisanych w niniejszej instrukcji.

## ZASADY UŻYTKOWANIA

Wentylatory przeznaczone są do podłączenia do sieci prądu przemiennego o napięciu 220-240V i częstotliwości 50 Hz, lub 12 V oraz częstotliwości 50 Hz (transformator rdzeniowy TRF 220/12-25 ).

Kierunek przepływu powietrza musi pokrywać się z kierunkiem strzałki na obudowie wentylatora.

Stopień ochrony przed dostępem do części niebezpiecznych i przenikaniem wody:

IP24 - X, X1, Xstar serii

IP34 - D, D1, S, S1, LD, LD1, LD light, LD Fresh time, Cosmo, Modern, Techno, Domino

Wentylatory przeznaczone są do pracy w temperaturze powietrza w zakresie od +1°C do +45°C.

Wentylator nie wymaga uziemienia.

## MONTAŻ

Wentylator może zostać zainstalowany na suficie lub w ścianie z wyprowadzaniem do pionu wentylacyjnego lub rury okrągłej o właściwej średnicy (rys. 1).

Kolejność montażu wentylatora:

step 1 - wyłączyć prąd sieci elektrycznej i przygotować pomieszczenie do montażu wentylatora (rys. step 1.1-1.2);

step 2 - zdjąć pokrywę wentylatora (rys. step 2.1-2.7, w zależności od modelu wentylatora);

step 3 - oznaczyć oraz przewiercić otwory pod mocowania wentylatora, zamontować wentylator rys. step 3.1-3.3);

step 4 - podłączyć wentylator do sieci, nastawić, w razie konieczności czas timera, oraz (rys. step 4.1-4.7, w zależności od modelu wentylatora);

step 5 - zamontować do obudowy wentylatora pokrywę (rys. step 5.1-5.7, w zależności od modelu wentylatora);

step 6 - włączyć sieć elektryczną do wentylatora (rys. step 6.1).

Przed zamontowaniem panelu wentylatora LD Freshtime na obudowie, należy zainstalować element zasilania i nastawić czas bieżący (rys. step 5.7).

Komplet dostawy nie zawiera elementu zasilania (typ AA 1.5 V).

## ZNACZENIA KOŃCÓWEK NA SCHEMATACH PODŁĄCZENIA:

L - faza (tylko dla 220-240V);

N - "0" (tylko dla sieci 220-240V);

LT - linia zarządzania timerem;

QF - wyłącznik automatyczny;

S - zewnętrzny przełącznik;

S1 - zewnętrzny wyłącznik wentylatora;

S2 - zewnętrzny wyłącznik lampy.

**Uwaga! Sterownik timera znajduje się pod napięciem. Regulacje można dokonać jedynie po odłączeniu wentylatora od sieci. W skład kompletu wentylatora wchodzi specjalny, plastikowy śrubokręt do regulacji ustawień wentylatora (step 4.7).**

**Uwaga! Wentylatory niskonapięciowe - na napięcie znamionowe 12V (wskazane na opakowaniu i obudowie wentylatora). Należy podłączać tylko do sieci ~12 V / 50 Hz (transformator rdzeniowy)**

## ZASADA DZIAŁANIA

**Wentylator z wyłącznikiem czasowym T** wentylator połączony zaciskiem L z fazą "na stałe", uruchamia się dopiero po podaniu napięcia sterującego na zacisk wejściowy LT (ST) od wyłącznika zewnętrznego (na przykład, wyłącznika oświetlenia w pomieszczeniu). Po zdjęciu napięcia sterującego wentylator kontynuuje działanie w ciągu czasu nastawionego za pomocą wyłącznika czasowego, który się reguluje od 2 do 30 min.  
Model VT włącza się i wyłącza się za pośrednictwem wewnętrznego włącznika sznurkowego.

**Wentylator z wyłącznikiem czasowym T1** po podaniu napięcia sterującego na zacisk wejściowy LT (ST) od wyłącznika zewnętrznego (na przykład, za pomocą wyłącznika oświetlenia) uruchamia się włącznik czasowy opóźnienia włączenia. Wentylator uruchamia się dopiero po ukończeniu działania wyłącznika czasowego opóźnienia włączenia. Wartość czasu opóźnienia włączenia jest regulowana w dwóch zakresach - od 10 do 90 sekund oraz od 2 do 30 minut. Po zdjęciu napięcia sterującego wentylator kontynuuje działanie w ciągu czasu nastawionego za pomocą wyłącznika czasowego regulowanego od 2 do 30 min. Zakres regulowania wybiera się za pomocą przełącznika na płycie wyłącznika czasowego.

**Wentylator z wyłącznikiem czasowym i czujnikiem wilgotności TH** - wentylator uruchamia się przy podaniu napięcia sterującego na zacisk wejściowy LT (ST) lub w przypadku, gdy poziom wilgotności w pomieszczeniu przekracza nastawioną wartość regulowaną od 60% do 90% wilgotności względnej. Po zdjęciu napięcia sterującego albo też w razie obniżenia poziomu wilgotności H, wentylator kontynuuje działanie w ciągu czasu nastawionego za pomocą wyłącznika czasowego regulowanego od 2 do 30 min.

Aby ustawić maksymalny próg wilgotności obrócić pokrętko potencjometru do H max pozycji (90%).

W celu regulacji czasu włączenia wentylatora przekręcić uchwyt potencjometra T zgodnie ze wskazówkami zegara celem podniesienia i przeciwnie do wskazówek aby zredukować czas opóźnienia odpowiednio.

W celu regulacji progu wilgotności przekręcić uchwyt potencjometra H zgodnie ze wskazówkami zegara celem podniesienia i przeciwnie do wskazówek aby zmniejszyć znaczenie zadziałania czujnika wilgotności odpowiednio.

**Uwaga!** Sterownik timera znajduje się pod napięciem. Regulacje można dokonać jedynie po odłączeniu wentylatora od sieci. W skład kompletu wentylatora wchodzi specjalny, plastikowy śrubokręt do regulacji ustawień wentylatora (step 4.7). Użycie narzędzi metalowych jak: śrubokręt, nóż, itp. , w celu regulacji, może doprowadzić do uszkodzenia elektroniki.

### ZASADY OBSŁUGI TECHNICZNEJ

Powierzchnia wymaga czyszczenia okresowego z brudu i kurzu. Aby wykonać obsługę należy odłączyć wentylator od prądu (rys. step 1.1), zdjąć pokrywę (rys. step 2.1-2.7, w zależności od modelu), oczyścić (rys. 2), przymocować pokrywę do wentylatora (rys. step 5.1-5.7, w zależności od modelu) oraz zasilić energią elektryczną (rys. step 6.1). Czyszczenia dokonuje się za pomocą miękkiej tkaniny z wykorzystaniem wodnego roztworu środka myjącego. Należy unikać przedostania się płynu na komponenty elektryczne. Po czyszczeniu powierzchni należy wytrzeć ją do sucha.

### ZASADY PRZECHOWYWANIA

Transport może się odbywać w opakowaniu producenta o wszelkich środkach transportu. Produkty otrzymywane przez konsumenta, powinny być składowane w opakowaniach producenta w temperaturze otoczenia od +5°C do +40°C przy wilgotności względnej 80%. W magazynie nie powinny być pyły, opary kwasów i zasad, mają właściwości żrące.

### GWARANCJA

Wentylator został wyprodukowany na przedsiębiorstwie „Ventilation Systems” Prywatna Spółka Akcyjna (zwana dalej przedsiębiorstwem-producentem).

Nabywając dany wyrób, konsument potwierdza, że się zapoznał i zgadza się na warunki, zasady i wymagania eksploatacji, przechowywania, przewozu, montażu, regulowania, podłączenia, obsługi, naprawy i zobowiązania gwarancyjne dotyczące danego wyrobu, przedstawione w przedłożonej przez przedsiębiorstwo-producenta dokumentacji na ten wyrób.

Gwarancyjny okres eksploatacji (czas użytkowania) wyrobu, ustalony przez przedsiębiorstwo-producenta, wynosi 60 miesięcy od daty sprzedaży wyrobu przez sieć handlu detalicznego, pod warunkiem przestrzegania przez konsumenta zasad transportowania, przechowywania, montażu i użytkowania wyrobu.

W przypadku powstania zakłóceń w pracy wyrobu z winy Przedsiębiorstwa-producenta w ciągu gwarancyjnego okresu eksploatacji (czasu użytkowania), konsument ma prawo do nieodpłatnego usunięcia wad wyrobu drogą wykonania serwisu gwarancyjnego.

Serwis gwarancyjny polega na wykonaniu robót związanych z usunięciem wad wyrobu w celu zapewnienia możliwości wykorzystania tego wyrobu zgodnie z jego przeznaczeniem. Usunięcie wad odbywa się drogą wymiany lub naprawy wyrobu.

**UWAGA! W celu wykonania serwisu gwarancyjnego Państwo powinni przedłożyć Podręcznik użytkownika lub inny dokument, który go zastępuje i dokument rozliczeniowy, świadczący o fakcie nabycia, z adnotacją o dacie sprzedaży. Model wyrobu powinien być zgodny z podanym w Podręczniku użytkownika lub w innym dokumencie, który go zastępuje.**

W celu wykonania serwisu gwarancyjnego prosimy o kontakt z firmą, w której dokonano zakupu wyrobu. W razie niemożliwości wykonania serwisu gwarancyjnego na miejscu, gwarantowi przysługują 14-to dniowy okres na powyższą usługę.

**Gwarancja przedsiębiorstwa-producenta nie obejmuje niżej wymienionych przypadków:**

nie przedstawienie przez konsumenta wyrobu w komplecie, który jest podany w podręczniku użytkownika wyrobu lub w innym dokumencie, który go zastępuje, w tym w przypadku zdemontowania części kompletowych takiego wyrobu przez konsumenta;

niezgodność modelu, marki wyrobu z modelem lub marką na dokumencie zakup

niedokonanie obsługi technicznej wyrobu przez konsumenta w określonym czasie (brud, pył, kondensat olejowy, obecność zanieczyszczeń mechanicznych);

dokonanie przez konsumenta zmian lub uszkodzeń zewnętrznych (uszkodzeniami nie są nieznaczne zmiany zewnętrzne wyrobu, potrzebne do montażu wyrobu);

wprowadzenie istotnych zmian do konstrukcji wyrobu

wymiana i korzystanie z innych podzespołów lub części nieprzewidzianych przez producenta

wykorzystywanie wyrobu niezgodnie z jego przeznaczeniem;

naruszenie przez konsumenta zasad eksploatacji wyrobu;

podłączenie wyrobu do sieci elektrycznej o napięciu innym niż podano w instrukcji obsługi wyrobu;

skokowa zmiana napięcia w sieci elektrycznej, na wskutek czego wyrób uległ uszkodzeniu

wykonanie samodzielnej naprawy wyrobu przez konsumenta;

wykonanie naprawy przez osoby trzecie, nieupoważnione do tego przez producenta;

po upływie okresu gwarancyjnego dla wyrobu;

naruszenie przez konsumenta ustalonych zasad transportowania wyrobu, które mogą doprowadzić do uszkodzenia lub zniszczenia wyrobu;



naruszenie przez konsumenta zasad przechowywania wyrobu;  
dokonanie przez osoby trzecie czynów sprzecznych z prawem w odniesieniu do wyrobu;  
działanie sił przyrody (pożary, powódzie, trzęsienia ziemi);  
brak plomb, w przypadku, gdy obecność takich plomb jest przewidziana przez Podręcznik użytkownika lub inny dokument, który go zastępuje;  
brak karty gwarancyjnej;  
brak dokumentu zakupu, świadczącego o fakcie nabycia, z adnotacją o dacie sprzedaży.

Producent odpowiada za defekty powstałe z jego winy do chwili przekazania wyrobu konsumentowi.

Przedsiębiorstwo-producent nie odpowiada za defekty powstałe po przekazaniu wyrobu konsumentowi wskutek naruszenia przez konsumenta zasad transportowania, przechowywania, montażu i eksploatacji wyrobu, czynów osób trzecich, wypadku lub siły wyższej.

Producent nie ponosi odpowiedzialności za szkodę wyrządzaną zdrowiu i majątkowi konsumenta wskutek naruszenia przez konsumenta zasad w instrukcji obsługi wyrobu lub innego dokumentu, który go zastępuje, w wyniku wykorzystywania wyrobu niezgodnie z przeznaczeniem, na skutek naruszenia przez konsumenta uwag lub innych informacji o tym wyrobie, podanych w instrukcji wyrobu lub innym dokumencie, który go zastępuje, w rezultacie naruszeń przez konsumenta zasad transportowania, przechowywania, montażu, obsługi technicznej i eksploatacji wyrobu.

Všechny úkony spojené s připojením, seřizením, údržbou a opravami výrobku se můžou provádět pouze za podmínky vypnutého síťového napětí. Servis a montáž můžou vykonávat osoby oprávněné k individuální práci na elektrických přístrojích až do 1000V, po prostudování tohoto návodu.

Jednofázová síť, k níž se připojuje výrobek musí splňovat platné předpisy.

Pevné vedení musí být vybaveno jističem. Připojení se provede prostřednictvím vypínače QF integrovaného do pevného vedení. Vůle mezi kontakty vypínače na všech pólech musí být nejméně 3 mm.

Před instalací se ujistěte, že nejsou žádné viditelné známky poškození oběžného kola, skříně, mřížky, a že ve skříní nejsou cizí předměty, které by mohly poškodit lopatky oběžného kola. Nepoužívejte výrobek k jiným účelům, než je stanoveno, a nepodrobujte kterýmkoli úpravám a modifikacím.

Výrobek není určen k použití dětmi nebo osobami s omezenými fyzickými, smyslovými nebo duševními schopnostmi, nebo s absencí zkušeností nebo znalostí, aniž by byly doprovázeny osobou zodpovědnou za jejich bezpečnost nebo zaškoleny do použití zařízení.

Děti musí být pod dohledem dospělých pro zabránění hře s výrobkem.

Mají být učiněna opatření k zabránění průniku kouře, emise oxidu uhličitého a dalších spalin do místnosti přes otevřené komíny nebo jiné přístroje požární ochrany, stejně jako k vyloučení možnosti zpětného toku plynů od spotřebičů, které používají plyn nebo otevřený plamen.

Nepoužívejte výrobek, pokud přepravované médium obsahuje hořlavé látky nebo páry, jako například alkohol, benzín, insekticidy, atd.

Nezakrývejte a nezahrazujte sací a vypouštěcí otvory ve výrobku, aby nedošlo k narušení optimálního proudění vzduchu. Nesedte na výrobek a nepokládejte předměty na něj. Majitel výrobku se musí řídit uvedeným návodem.



***Na konci své životnosti je výrobek předmětem samostatného sběru.***

***Nelikvidujte výrobek spolu s netříděným komunálním odpadem.***

## SCHÉMA SMLUVNÍHO OZNAČENÍ VENTILÁTORU

VENTS X X X X X X X X X

Průměr výstupního hrdla - 100, 125, 150

Ventilátor serie - D, D1, S, S1, LD, LD1, LD light,  
LD Fresh time, X, X1, X star, Cosmo, Modern, Techno, Domino

Uměly viditelný panel (pro serií LD, LD light):

A - leštěný hliník  
N - leštěná nerezová ocel

Dodatečné volby

V - výrobek je vybaven šňurovým vypínačem  
T - výrobek je vybaven časovačem s nastavitelnou prodlevou vypnutí.  
T1 - výrobek vybaven časovačem s nastavitelnou prodlevou vypnutí a zapnutí  
TH - Výrobek je vybaven čidlem vlhkosti a časovačem s nastavitelnou prodlevou vypnutí

K - výrobek je vybaven zpětnou klapkou

Modifikace motoru a oběžného kola:

L - motor na valivých ložiscích  
Turbo - motor se zvýšeným výkonem  
Q - motor se sníženým výkonem  
12 - motor se jmenovitým napětím 12 V/ 50 Hz  
Press - výrobek je vybaven oběžným kolem, které zajišťuje zvýšený tlak

Barva viditelného panelu (pro serií Modern, Domino) - bílá, černá

Příklad smluvního označení:

VENTS 125 DVT K - ventilátor s výstupním hrdlem o průměru 125 mm, řada D, je vybaven vypínačem, časovačem, zpětnou klapkou.



**Před instalací výrobku pečlivě si přečtete tuto příručku.**

**Plnění požadavku této příručky přispěje zabezpečení jisté expluataci výrobky během cele funkční doby.**

**Ušchovejte si návod během platnosti toho výrobku, protože jsou tam uvedené jakékoliv požadavky k tomuto výrobku.**

## **KOMPLETACE**

Dodávaná sada zahrnuje:

Ventilátor - 1 ks;

Šrouby a hmoždinky - 4 ks. ;

Plastový šroubovák - 1 ks. (pouze pro modely s časovačem);

Návod k použití - 1 ks;

Obalová krabice.

## **KRÁTKÝ POPIS**

Výrobek představuje axiální ventilátor pro větrání malých a středních domácích prostor, vyhřívanych v zimě.

ventilátor je vyrobený z plastu bíle barvy

Konstrukce ventilátora může mít zpětnou klapku která překáží pohybu vzduchu do prostoru v okamžik vypnutého ventilatoru.

ventilátor se vyrábí pr kanály průměrem 100, 125 a 150 mm.

Konstrukce ventilátorů se neustále zdokonaluje, proto se některé modely mohou lišit od popsaných v tomto návodu.

## **PODMINKY POUŽÍVÁNÍ**

Ventilátor je určen pro připojení ke střídavé jednofázové síti s napětím 220...240 V a frekvencí 50Hz.

Model s indexem 12 je určen pro připojení buď přímo k síti s napětím 12 V a frekvencí 50 Hz, nebo k síti s napětím

220 ... 240 V s frekvencí 50 Hz prostřednictvím snížovacího transformátoru, např. TRF 220/12-25

(není součástí dodávky a lze jej zakoupit samostatně).

Směr pohybu vzduchu měl by odpovídat směru pohybu ručičky na těle ventilátoru.

Úroveň ochrany před přístupem k nebezpečným částem a průnikem vody:

IP24 - X, X1, Xstar serie

IP34 - D, D1, S, S1, LD, LD1, LD light, LD Fresh time, Cosmo, Modern, Techno, Domino

Ventilátor je určen pro provoz při teplotách v rozmezí od 1°C do +45°C.

Pro ventilátor není nutné uzemnění.

## MONTÁŽ

Ventilátor může být nainstalovaný na stropě nebo na zdi která má vystup kastlikuu nebo do kulové roury určitého průměru (obr. 1).

Postup montáže ventilátoru

step 1 - odpojit napětí a připravit prostor pro instalaci ventilátoru (obr. step 1.1-1.2);

step 2 - sundejte viditelný kryt ventilátora (obr. step 2.1-2.7, zaleží na model ventilátoru);

step 3 - označte a vyvrtejte otvory pro kotvení ventilátoru, nainstalujte ventilátor (obr. step 3.1-3.3);

Krok 4 - připojte ventilátor do sítě, nastavte když je potřeba časovač a snímač vlhkosti (obr. step 4.1-4.7, zaleží na model ventilátoru);

step 5 - nainstalujte na základ ventilátoru viditelný kryt (obr. step 5.1-5.7, zaleží na model ventilátoru);

Krok 6 - zapněte napětí (obr. step 6.1).

Před instalaci viditelného krytu ventilátora LD Freshtime na základ je potřeba nabíjecí jednotku a nainsalovat čas (obr. step 5.7).

Nabíjecí jednotk není součástí dodavky (typ AA 1.5 V).

## ZÁKLADNÍ OZNAČENÍ NAPAJENÍ NA PŘÍPOJOVACÍCH SCHEMATECH

L - fáze (jen pro 220-240V);

N - 0 (jen pro síť 220-240V);

LT - linka řízení časovače;

QF - automatický vypínač;

S - externí vypínač;

S1 - externí vypínač ventilátoru;

S2 - externí vypínač žárovky.

**Pozor! Obvod časovače je pod síťovým napětím. Nastavení lze provádět jen pokud je ventilátor odpojen od napájení. Kompletace ventilátoru obsahuje speciální plastový šroubovák pro seřízení parametrů ventilátoru.**

**Použijte ho, pokud potřebujete změnit čas prodlevy vypnutí ventilátoru nebo prahovou úroveň vlhkosti, step 4.7.**

**Pozor! Ventilátor je navržen pro jmenovité síťové napětí 12 V (je uvedeno na obalu a skříni), připojení pouze k síti 12 V.**

## ALGORITMUS FUNGOVÁNÍ ELEKTRONIKY

**Ventilátor s časovačem T** - ventilátor se spustí po vstupu ovládacího napětí na vstupní svorku LT (ST) z vnějšího vypínače (například vypínače světel). Po odebrání ovládacího napětí ventilátor dále pracuje po dobu nastavenou časovačem, která je nastavitelná od 2 do 30 minut.

Model VT se zapíná a vypíná pomocí vnitřního šňůrového vypínače.

**Ventilátor s časovačem T1** - po vstupu řídicího napětí na vstupní svorku LT (ST) od externího vypínače (např. vypínač světel) se spustí časovač s nastavitelnou prodlevou vypnutí. Ventilátor začne pracovat až po spuštění a vypnutí časovače s nastavitelnou prodlevou vypnutí. Hodnota časového odkladu spuštění je nastavitelná ve dvou rozpětích - od 10 sekund do 90 sekund a 2 minut do 30 minut. Po odebrání ovládacího napětí ventilátor dále pracuje po dobu nastavenou časovačem, která je nastavitelná od 2 do 30 minut. Rozsah regulace je možné vybrat pomocí přepínače na desce časovače.

**Ventilátor s časovačem a čidlem vlhkosti TH** - ventilátor se spustí po vstupu ovládacího napětí na vstupní svorku LT (ST), nebo v případě, že úroveň vlhkosti v místnosti H překročí hodnotu, která může být nastavena v rozmezí od 60% do 90%.

Po odstranění ovládacího napětí nebo při nízké vlhkosti H, ventilátor pokračuje v práci po dobu, určenou časovačem, která je nastavitelná od 2 do 30 minut.

Pro stanovení maximální hladiny vlhkosti je potřeba nastavit regulátor potenciometru do polohy Hmax (90%).

Chcete-li nastavit časovač zapínání ventilátoru otočte paku potenciometru T ve směru pohybu hodin pro zvětšení a proti směru hodinových ručiček pro zmenšení času

Chcete-li nastavit snímač vlhkosti otočte paku potenciometru H ve směru pohybu hodin pro zvětšení a proti směru hodinových ručiček pro zmenšení hranici zapínání snímače.

**Pozor!** Obvod časovače je pod síťovým napětím. Nastavení lze provádět jen pokud je ventilátor odpojen od napájení.

Komplektace ventilátoru obsahuje speciální plastový šroubovák pro seřízení parametrů ventilátoru.

Použijte ho, pokud potřebujete změnit čas prodlevy vypnutí ventilátoru nebo prahovou úroveň vlhkosti, step 4.7.

Použití kovového šroubováku, nože atd. pro úpravu může způsobit poškození desky elektroniky.

## PRAVIDLA TECHNICKÉHO SERVISU

Povrch výrobku vyžaduje pravidelné čištění nečistot a prachu. Chcete-li provést potřebnou údržbu je potřeba odpojit ventilátor od sítě (obr. step 1.1), odstranit přední kryt (obr. step 2.1-2.7, zaleží na model), provést čištění (obr. 2), nainstalovat zpátky přední kryt ventilátoru (obr. step 5.1-5.7, zaleží na model) a připojit k elektrické síti odst. obr. step 6.1).

Vyčistěte ventilátor měkkým hadříkem a kartáčkem s vodným roztokem saponátu.

Nestříkejte tekutinu na elektrické součásti. Po vyčištění je nutno povrch vysušit.

## PRAVIDLA PRO USKLADNĚNÍ

Doprava může se uskutečňovat v balení výrobce jakékoliv druhem dopravy

Výrobky které se dorazili k objednatelovi se musí uschovávat v obalu výrobce za teplotních podmínek +5°C až +40°C při vlhkostí max. 80%.

Skladovací místnost nesmí být zaprašenaa nedovolují se přítomnost plynu atd. které ovlivňují korozi.

## ZÁRUKA VÝROBCE

Ventilátor je vyroben v podniku Ventiláčn systémy, soukromá akciová společnost (dále jen - výrobní podnik).

Nákupem tohoto výrobku uživatel potvrzuje, že souhlasí s podmínkami, pravidly a požadavky k provozu, skladování, dopravě, instalaci, konfiguraci, připojení, údržbě, opravám a záruce na tento výrobek obsaženými v dokumentaci poskytnuté výrobním podnikem.

Výrobní podnik poskytuje záruku na běžný provoz výrobku po dobu 60 měsíců ode dne prodeje výrobku v maloobchodní síti za podmínky dodržení pravidel pro přepravu, skladování, montáž a provoz výrobku.

V případě poruch při provozu výrobku vinou výrobního podniku v záruční době má výrobce nárok na bezplatné odstranění vad v rámci záručního servisu.

Záruční servis spočívá v provádění určité práce související s odstraněním vad výrobku za účelem umožnění použití výrobku uživatelem k určenému účelu.

Odstanění vad se provádí výměnou nebo opravou výrobku nebo komponent tohoto výrobku.

**POZOR! Za účelem záručního servisu je nutno předložit uživatelský manuál nebo jiný doklad, který ho nahrazuje, a platební doklad, který ukazuje na nákup s poznámkou o dni prodeje. Model výrobku musí odpovídat modelu uvedenému v provozním předpisu nebo v jiném dokumentu, který ho nahrazuje.**

Pro záruční servis kontaktujte společnost, od které jste výrobek zakoupili.  
Pokud není možné provést záruční servis na místě, budou Vám poskytnuty potřebné informace pro zajištění této služby.

**Záruka výrobního podniku se nevztahuje na následující situace:**

výrobek nebyl předložen v kompletnosti, uvedené v návodu k obsluze nebo jiném dokladu, který ho nahrazuje, včetně demontovaných uživatelem součástí tohoto výrobku;  
nehoda modelu, značky výrobku s údaji uvedenými na obalu výrobku, v návodu, nebo v jiném dokumentu, který ho nahrazuje;  
nepravidelná údržba výrobku uživatelem (špína, prach, olejový kondenzát, přítomnost mechanických nečistot);  
způsobení uživatelem vnějších poškození (za poškození se nepovažují vnější změny výrobku potřebné k jeho montáži);  
provedení změn v konstrukci výrobku nebo zlepšování výrobku;  
výměna a použití dílů, jednotek, a komponentů (součástí) výrobku, aniž by byly stanoveny výrobním podnikem;  
použití výrobku pro jiné účely;  
porušení uživatelem provozních pravidel;  
připojení výrobku k elektrické síti s napětím vyšším než je uvedeno v návodu na použití;  
přepětí v elektrické síti, vedoucí k vyřazení výrobku z provozu;  
vlastnoruční opravy výrobku uživatelem;  
opravy třetími osobami, které nejsou oprávněny výrobním podnikem;  
uplynutí záruční doby (životnosti) výrobku;  
porušení uživatelem pravidel přepravy výrobku, které zabraňují poškození nebo zničení výrobku;



porušení uživatelem pravidel uskladnění výrobku;  
spáchání třetími osobami protiprávního jednání ve vztahu k výrobku;  
zásah vyšší moci (požár, povodeň, zemětřesení, válka, válka, blokáda);  
absence plomb, v případě, že přítomnost těchto plomb stanoví návod nebo jiný dokument, který ho nahrazuje;  
absence záručního listu;  
absence platebního dokladu, kterým se doloží nákup s poznámkou o dni prodeje.

Výrobní podnik není odpovědný za vady, které vzniknou po předání výrobku uživateli v důsledku porušení uživatelem předpisů ohledně přepravy, uskladnění, montáže a provozu výrobku, jednání třetích osob, událostí nebo vyšší moci.

Výrobní podnik není odpovědný za škodu na zdraví a majetku uživatele, způsobenou v důsledku porušení návodu nebo jiného dokladu, který ho nahrazuje, v důsledku použití uživatelem výrobku pro jiné účely, v důsledku nedodržení uživatelem varování a dalších informací o tomto výrobku uvedených v návodu nebo jiném dokladu který ho nahrazuje, v důsledku porušování uživatelem předpisů ohledně přepravy, uskladnění, montáže, údržby a provozu výrobku.



A termék csatlakozásával, beállításával, karbantartásával és javításával kapcsolatos minden művelet csak feszültségmentes állapotban végezhető.

Karbantartási és szerelő munkában csak olyan személy vehet részt, akinek jogában áll önállóan munkát végezni az 1000Vot meg nem haladó elektromos berendezésen, és ha a jelen útmutatót elolvasta.

Egyfázisú hálózatnak, amelyhez csatlakoztatják a terméket, meg kell felelni a mindenkori normáknak. Az állandó vezetékét hálózati védő automata berendezéssel kell ellátni.

A csatlakoztatást az állandó vezetékbe való QF kapcsoló beiktatásával kell ellátni. A kapcsoló kontaktusai közötti rés mindegyik póluson legalább 3 mm távolság kell legyen.

Beszereles előtt meg kell bizonyosodni a ventilátor lapátkerék, ház, rács épségéről, valamint arról, hogy a készülékházban nem található idegen tárgy, amely a lapátkerék sérülését okozhatja. Tilos terméket nem rendeltetésszerűen alkalmazni, vagy azon módosítást, átalakítást végezni.

A terméket nem használhatják gyermekek vagy olyan személyek, akik testi, érzéki vagy szellemi hátrányos helyzetűek vagy nem rendelkeznek élettapasztalattal ill. felügyelet nélkül, nem kaptak utasítást a készülék használatáról a biztonságukért felelős személytől.

A gyermekeket a felnőtteknek kell felügyelni, hogy ne használják játéknak a készüléket.

Biztosítani kell, hogy a füst, szénmonoxid és más égési termék ne juthassanak be a helyiségbe, azaz távozhassanak kéményen ill. más berendezésen át, valamint ki kell zárni a gáz visszarámlásának lehetőségét a gázt ill. nyílt lángot alkalmazó készülékből.

Az átáramoltatott levegő nem tartalmazhat port és más szilárd részecskét, ragadós vagy rostos anyagot .

Tilos használni a terméket tűz- és robbanásveszélyes környezetben, mint például, alkohol, benzin, rovarirtószer alkalmazása, stb.

Ne zárja és ne tömje el a termék szívó és kifúvó nyílásait, biztosítva a levegő optimális áramlását.

Ne ujjon rá a készülékre és ne helyezzen rá semmilyen tárgyat. A készülék tulajdonosa köteles betartani az adott használati utasítást.



*Az élettartama végén a terméket hasznosítani kell.*

*Ne dobja a terméket a kommunális háztartási hulladék közé.*

## VENTILÁTOR JELŐLÉSEI

VENTS X X X X X X X X X

csőcsonk átmérője 100, 125, 150

A szellőztető sorozata - D, D1, S, S1, LD, LD1, LD light,  
LD Fresh time, X, X1, X star, Cosmo, Modern, Techno, Domino

Dekoratív előlap (LD, LD light sorozatokhoz):

A - szálcsiszolt alumínium  
N - szálcsiszolt rozsdamentes acél

Extra opciók:

V - beépített hűzőszínóros kapcsolóval  
T - kikapcsolást késleltető időzítővel szerelve  
T1 - be- és kikapcsolási időzítővel szerelve  
TH - kikapcsolást késleltető időzítővel és páraérzékelővel szerelve

K - termék visszacsapó szeleppel szerelve

Motor és lapátkerék módosítás:

L - golyóscsapágyas motor  
Turbo - emelt teljesítményű motor  
Q - csökkentett zajszintű motor  
12 - motor névleges feszültsége 12 V/50 Hz  
Press - emelt nyomást biztosító lapátkerékkel van ellátva

Az előlap színe (Modern, Domino sorozathoz) - fehér, fekete

Egyezményes jelölési példa:

VENTS 125 DVT K- ventilátor csőcsonk: 125 mm, D széria, hűzőszínóros kapcsoló, timer, visszacsapó szelep.

A készülék beállítása előtű figyelmesen olvassa el a jelen utasítást.  
Az utasítási követelménye betartása hozzájárul a készülék biztonságos üzemeltetésének a működése összes időtartama alatt. Tartsa meg az utasítást a készülék működtetése összes időtartama alatt, mert annak fel vannak tüntetve a készülék karbantartásával kapcsolatos követelményei.

### **A CSOMAG TARTALMA:**

A garnitúra magában foglalja:

Ventilátor - 1 db;

Csavarok és tiplí 4 készlet;

Műanyag csavarhúzó - 1 db (csak timeres modellekhez);

Gépkönyv - 1 db;

Csomagoló doboz.

### **RÖVÍD LEÍRÁS**

Jelen gépkönyvben leírt termék axiális ventilátor kisebb ill. közepes méretű , téli időszakban fűtéssel rendelkező helyiségek elszívó szellőztetésére alkalmazható.

A szellőztető készült fehér színű műanyagból készült.

A szellőztető szerkezetének lehet visszacsapó szelep, amely akadályozza a levegő helyiségbe való átfolyását a kapcsolt szellőztetőnél.

A szellőztető készül a 100, 125 és 150 mm átmérőjű csatornákhöz.

A ventilátorok műszaki tartalma állandó fejlesztés alatt áll, ezért némelyik modell kissé eltérhet a jelen gépkönyvben leírtaktól.

### **ÜZEMELTETÉSI SZABÁLYOK**

A ventilátor arra szolgál, hogy azt az egyfázisú hálózathoz csatlakoztassuk, ahol a váltótáramú feszültség 220-240 Volt és 50 Hercz frekvencia. A 12 jelű modell a 12 Voltos, 50 Hercz frekvenciájú hálózathoz történő egyenes csatlakozására szolgál, vagy a 220-240 Volt feszültségű, 50 Hercz frekvenciájú hálózathoz csökkenítő transzformátoron keresztül, például, TRF 220/240 V (a készletbe nem tartozik, külön kell megvásárolni).

A levegő mozgási iránynak egyeznie kell a szellőző tokján levő nyíl irányával.

A vízbehatolás és veszélyes részekhez való hozzáférés elleni védelmi fok:

IP24 - X, X1, Xstar sorozatok

IP34 - D, D1, S, S1, LD, LD1, LD light, LD Fresh time, Cosmo, Modern, Techno, Domino

A ventilátorok üzemeltetési hőmérséklet tartománya +1°C-tól +45°C -ig.

A ventilátorhoz nem kell védőfedélés.

## SZERELÉS

A szellőztető fel lehet szerelni a mennyezeten vagy falon a megfelelő átméretű szellőztető csatornához vagy köralakú csőbe való bekapcsolásával (1. ábra).

A szellőztető szerelési rendje:

1. lépés - áramtalanítja a hálózatot és előkészítse a helyiséget a szellőztető felszereléséhez (1.1-1.2 ábra. step);
2. lépés - szerelje le a szellőztető előlapját (2.1-2.7 ábra. step, a szellőztető fajtájától függően);
3. lépés - megjelölje és fúrja ki a lyokokat a szellőztető rögzítéséhez, helyezze el a szellőztetőt (3.1-3.3 ábra. step );
4. lépés - kapcsolja a szellőztetőt a hálózathoz, állítsa be, szükség esetén, az időrögzítőt és nedvesség-jelző bekapcsolási küszöbjét (4.1-4.7 ábra. step , a szellőztető fajtájától függően);
5. lépés - helyezze rá a szellőző tokjára az előlapot (5.1-5.7 ábra. step, a szellőztető fajtájától függően);
6. lépés - adja a tápfeszültséget a szellőztetőre (6.1 ábra. step).

A szellőztető előlapja LD Freshtime a szellőztető tokjára elhelyezése előtt, be kell tenni a tápelemet és beállítani az aktuális időt (5.7 ábra. step).

A tápelem (AA 1.5 V) nincs a szállítási tartozékokban.

## A SÉMÁN SZEREPLŐ KAPACSKOK EGYEZMÉNYES JELEI

L - fázis (csak 220-240 V );

N - 0 (csak 220-240 V hálózatnál);

LT - az időrögzítő vezérlő vonala;

QF - automatikus kapcsoló;

S - külső kapcsoló;

S1 - ventilátor külső kapcsolója;

S2 - lámpa külső kapcsolója.

**Figyelem! A timer séma hálózati feszültség alatt van. Annak szabályozását csak a ventilátor áramtalanítását követően lehet elvégezni. A ventilátor garnitúrájához tartozik egy speciális műanyag csavarhúzó a ventilátor szabályozására. Használja azt, ha meg kell változtatni a ventilátor bekapcsolásának késleltetési idejét, ill. nedvességi küszöböt., step 4.7.**

**Figyelem! Ventilátorok 12 V névleges feszültségre (csomagoláson valamint a ventilátorházon feltüntetve) csak ~12 V (váltóáram) csatlakoztatható.**

## VEZÉRLÉS MŰKÖDÉSI ELVE

**Timeres ventilátor-T-ventilátor** bekapcsol, amikor a LT (ST) bemenő kapcson vezérlőfeszültség jelenik meg a külső kapcsolótól (pl., világítás bekapcsolásakor). A vezérlőfeszültség megszűnésénél a ventilátor tovább működik a timerrel megadott ideig, ami 2-30 perc között szabályozható. VT modell belső zsinórkapcsolóval be- és kikapcsolható.

**A T1 timerrel ellátott ventilátor**, amikor a LT (ST) bemenő kapcson vezérlőfeszültség jelenik meg a külső kapcsolótól (pl., világítás bekapcsolásakor), a kapcsolás késleltetési timerrel indul. A ventilátor bekapcsol a késleltetési idő leteltével. A késleltetési idő két svában szabályozható 10-90 mp és 2-30 perc. A vezérlőfeszültség megszűnésénél a ventilátor tovább működik a timerrel megadott ideig, ami 2-30 perc között szabályozható. A szabályzási sávot a timer NYÁKon alálható áthidalással lehet kiválasztani.

**TH timerrel és nedvességszenzorral ellátott ventilátor** elindul, amikor a LT (ST) bemenő kapcson vezérlőfeszültség jelenik meg, ill. amikor a nedvességtartalma H a helyiségben meghaladja a megadott értéket, ami 60% és 90% között szabályozható. A vezérlőfeszültség megszűnésénél, ill. amikor a nedvességszint H csökken, a ventilátor tovább működik a timerrel megadott ideig, ami 2-30 perc között szabályozható.

A nedvesség maximális szint beállításához a potencióméter szabályozóját be kell állítani H max helyzetébe (90%). A szellőztető késedelmi bekapcsolása szabályozásához tekerje le a feszültségosztó gobját T az óramutató járásával megegyező irányban a késedelmi bekapcsolás ideje növeléséhez és az óramutató járásával ellenkező irányban a késedelmi bekapcsolás ideje csökkentéséhez.

A nedvesség küszöb szabályozásához tekerje le a feszültségosztó gombját H az óramutató járásával megegyező irányban a nedvesség jelző küszöb értékének növeléséhez vagy az óramutató járásával ellenkező irányban a nedvesség jelző küszöb értékének csökkentéséhez.

**Figyelem!** A timer séma hálózati feszültség alatt van. Annak szabályozását csak a ventilátor áramtalanítását követően lehet elvégezni. A ventilátor garnitúrájához tartozik egy speciális műanyag csavarhúzó a ventilátor szabályozására. Használja azt, ha meg kell változtatni a ventilátor bekapcsolásának késleltetési idejét, ill. nedvességi küszöböt., step 4.7. Ne használjon fémcsavarhúzót, kést, s.t.b. beszabályozásnál, hogy ne sérüljön meg az elektronika.

## MŰSZAKI KARBANTARTÁS SZABÁLYAI

A termék felületeit időközönként tisztítani a kocsitól és portól. A karbantartás végzéséhez kell áramtalanítani a szellőztetőt (1.1 ábra. step), leszedni az előlapját (2.1-2.7 ábra. step, a fajtájától függően), végezni a tisztítást (2 ábra), visszatenni az előlapot a szellőztetőre (5.1-5.7 ábra. step, a fajtájától függően) és megadni a tápfeszültséget (6.1 ábra. step). A ventilátor tisztításához használjon puha, enyhén nedves rongyot és tisztítószert ecsetet. Óvja a ventilátor elektromos részeit a víztől. Tisztítás után törölje szárazra a ventilátor felületét.

## TÁROLÁS

A szállítás végezendő a gyártó csomagolásában bármilyen típusú gépjárművel. A vevőhöz került készülékeket kell tárolni a gyártói csomagolásban a levegő +5 °C-tól +40 °C-ig hőmérsékletén és legfeljebb 80% relatív nedvességénél. A tárolási helyiségben ne legyen por, a korrózió okozó savak, lúgok hőzei.

## GYÁRTÓI GARANCIA:

A ventilátor a „Ventilation System PrJSC” terméke (továbbiakban: gyártó cég)

E termék vásárlásával a vevő megerősíti, hogy megismerkedett és egyetért a üzemeltetési, tárolási, szállítási, szerelési, csatlakoztatási, karbantartási, javítási és garanciális feltételekkel, szabályokkal és követelményekkel, ami az adott termékre vonatkoznak és amelyek az ilyen termékre a gyártó által biztosított dokumentációban található. A gyártó garatálja a ventilátor rendes üzemét 60 hónapon át az eladás napjától kiskereskedelmi hálózatban a szállítási, tárolási, szerelési és üzemeltetési feltételek betartása esetén Amennyiben a gyártmány üzemében zavar jelentkezik a gyártó hibájából, a szavatossági idő (élettartam) alatti üzemeltetés közben, a fogyasztónak jogában áll a termék díjtalan javítására vagy cseréjére garanciális szerviz keretén belül.

A garanciális szervizelés a termék hibájának elhárításával kapcsolatban a fogyasztó általi rendeltetészerű használatának biztosítására alkatrész csere ill. javítás útján.

**FIGYELEM! Garanciális szervizelésre Önnek be kell mutatni a gépkönyvet, ill. más helyettesítő dokumentumot, elszámoló tanúsítványt, amely a termék vásárlását megerősíti eladási dátummal, A termék típusának meg kell felelni a fogyasztó gépkönyvében ill. más helyettesítő dokumentumban feltüntetett modellek.**

Garanciális szervizelésre forduljon az üzlethez, ahol a terméket vásárolta Amennyiben lehetetlen helyben elvégezni a garanciális szervizelést, Önt megfelelő információval látják el az adott szolgáltatóhoz.

**A gyártó vállalat garanciája a következő esetekben nem érvényesíthető:**

a fogyasztó nem biztosította a termék komplettését, ami a termék fogyasztó gépkönyvében szerepel ill. más helyettesítő dokumentumban, különösen a fogyasztó által leszerelt alkatrészekre;

a modell, termék márkája nem felel meg a csomagoláson és a gépkönyvben ill. más helyettesítő dokumentumban feltüntetettnek;

nem idejében történt műszaki karbantartás a termék fogyasztója részéről (kosz, por, olajpermet, idegen anyag);

a fogyasztó részéről okozott külső sérülés (nem számít sérülésnek a termék szerelését követő külső változás)

a termék szerkezetének változtatása ill. módosítása ;

olyan más termék alkatrészeinek, részegységeinek cseréje alkalmazása, amit a gyártó nem ír elő ;

a termék nem rendeltetésszerű alkalmazása;

a termék üzemeltetési szabályainak megsértése;

a terméknek olyan hálózathoz való csatlakoztatása, melynek feszültsége meghaladja a gépkönyvben feltüntetett feszültséget;

a hálózati feszültség ingadozása, melynek következtében a termék megkárosodott;

a fogyasztó saját kezdeményezésű termék javítása;

a termék javítása, harmadik személyek részéről, akiket a gyár nem bízott meg erre a munkára;

a termék üzemeltetési szavatossági idejének (élettartamának) lejáta;

a termék szállítási szabályainak megsértése a fogyasztó részéről, amelyek biztosítják a termék épségét;

a termék tárolási szabályainak megsértése a fogyasztó részéről;

harmadik személyek jogtalan cselekedete a termékkel szemben;

az elháríthatatlan körülmények (vis maior) beállta (tűzvész, árvíz, földrengés, háború, bármilyen nemű harci cselekmények, blokád);

ólmazár hiánya, amennyiben annak alkalmazását a gépkönyv, ill. más helyettesítő dokumentum előírja;

garanciaszelvény hiánya;

elszámoló dokumentum hiánya, amely bizonyítja a vásárlás tényét az eladási dátum feltüntetésével.

A gyártó vállalat felel azokért a hiányosságokért, amelyek saját hibájából keletkeztek a terméknek a fogyasztó részéről történő átvételéig.

A gyártó vállalat nem felel azokért a hibákért, amelyek a terméknek a fogyasztó által történő átvétele után keletkeztek a fogyasztó részéről történő szállítási, tárolási, szerelési és üzemeltetési szabályok megsértése, harmadik személyek cselekedete, elháríthatatlan erők hatása következtében.

A gyártó vállalat nem felel a fogyasztó egészségének és vagyonának okozott károkért, amennyiben a fogyasztó megsértette a termék Gépkönyvének ill. azt helyettesítő más dokumentumok utasításait, a terméket nem rendeltetésszerűen alkalmazta, megsértette a gépkönyv ill. azt helyettesítő más dokumentum figyelmeztetéseit és más információt a termékről, megsértette a szállítási, szerelési, műszaki karbantartás és a termék üzemeltetési szabályokat.





## ВНИМАНИЕ



Все действия, связанные с подключением, настройкой, обслуживанием и ремонтом изделия, проводить только при снятом напряжении сети. К обслуживанию и монтажу допускаются лица, имеющие право самостоятельной работы на электроустановках до 1000 В, после изучения данного руководства пользователя.

Однофазная сеть, к которой подключается изделие, должна соответствовать действующим нормам. Стационарная проводка должна быть оборудована автоматом защиты сети. Подключение необходимо осуществлять через выключатель QF, встроенный в стационарную проводку. Зазор между контактами выключателя на всех полюсах должен быть не менее 3 мм.

Перед установкой необходимо убедиться в отсутствии видимых повреждений крыльчатки, корпуса, решетки, а также в отсутствии в корпусе вентилятора посторонних предметов, которые могут повредить лопасти крыльчатки. Запрещается использовать изделие не по назначению и подвергать каким-либо модификациям и доработкам.

Изделие не предназначено для использования детьми или лицами с пониженными физическими, сенсорными или умственными способностями или при отсутствии у них жизненного опыта или знаний, если только они не находятся под контролем или не проинструктированы об использовании прибора лицом, ответственным за их безопасность.

Дети должны находиться под контролем взрослых для недопущения игр с изделием.

Необходимо принять меры для предотвращения попадания дыма, угарных газов и прочих продуктов горения в помещение через открытые дымоходы или другие противопожарные устройства, а также исключить возможность возникновения обратного потока газов от приборов, использующих газовое или открытое пламя.

Перекачиваемый воздух не должен содержать пыли, твердых примесей, а также липких веществ и волокнистых материалов. Запрещается использовать изделие, если перекачиваемая среда содержит воспламеняемые вещества или пары, такие как спирт, бензин, инсектициды и т. п.

Не закрывайте и не загораживайте всасывающее и выпускное отверстия изделия, чтобы не мешать оптимальному прохождению воздуха. Не садитесь на изделие и не кладите на него какие-либо предметы.

Владелец изделия должен следовать данному руководству.



*По окончании срока службы изделие подлежит отдельной утилизации.*

*Не уничтожайте изделие вместе с неотсортированными городскими отходами.*

## СХЕМА УСЛОВНОГО ОБОЗНАЧЕНИЯ ВЕНТИЛЯТОРА

ВЕНТС X X X X X X X X X

Диаметр выходного патрубка - 100, 125, 150

Серия вентилятора - Д, Д1, С, С1, ЛД, ЛД1, ЛД лайт,  
ЛД Фреш Тайм, X, X1, X стар, Космо, Модерн, Техно, Домино

Декоративная лицевая панель (для серии ЛД, ЛД лайт):

А - шлифованный алюминий

Н - полированная нержавеющей сталь

Дополнительные опции:

В - изделие оснащено встроенным шнурковым выключателем

Т - изделие оснащено таймером задержки выключения

Т1 - изделие оснащено таймером задержки включения и выключения

ТН - изделие оснащено датчиком влажности и таймером задержки выключения

К - изделие оснащено обратным клапаном

Модификация двигателя и крыльчатки:

Л - двигатель на подшипниках качения

Турбо - двигатель повышенной мощности

Б - двигатель пониженной мощности

12 - двигатель с номинальным напряжением 12 В/50 Гц

Пресс - изделие оснащено крыльчаткой, обеспечивающей повышенное давление

Цвет лицевой панели (для серии Модерн, Домино) - белый, черный

Пример условного обозначения:

ВЕНТС 125 ДВТ К - вентилятор с диаметром выходного патрубка 125 мм, серия Д, оборудован шнуровым выключателем, таймером, обратным клапаном.

Перед установкой изделия внимательно прочитайте настоящие руководство. Соблюдение требований руководства способствует обеспечению надежной эксплуатации изделия на протяжении всего срока его службы. Сохраняйте руководство в течение всего срока службы изделия, так как в нем изложены требования к обслуживанию изделия.



## КОМПЛЕКТ ПОСТАВКИ

Комплект поставки включает:

1. Вентилятор - 1 шт;
2. Шурупы с дюбелями - 4 шт.;
3. Отвертка пластиковая - 1 шт. (только для моделей с таймером);
4. Руководство пользователя;
5. Коробка упаковочная.

## КРАТКОЕ ОПИСАНИЕ

Изделие представляет собой осевой вентилятор для вытяжной вентиляции небольших и средних бытовых помещений, отапливаемых в зимнее время. Вентилятор изготовлен из пластика белого цвета. Конструкция вентилятора может включать обратный клапан, который препятствует перетоку воздуха в помещении при выключенном вентиляторе.

Вентилятор изготавливается для каналов диаметром 100, 125 и 150 мм.

*Конструкция вентиляторов постоянно совершенствуется, поэтому некоторые модели могут отличаться от описанных в данной инструкции.*

## ПРАВИЛА ЭКСПЛУАТАЦИИ

Вентилятор предназначен для подключения к однофазной сети переменного тока напряжением 220...240 В и частотой 50 Гц.

Модель с индексом 12 предназначена для подключения к электросети 12 В и частотой 50 Гц напрямую или к сети 220...240 В и частотой 50 Гц через понижающий трансформатор, например, ТРФ 220/12-25 (в комплект поставки не входит и приобретается отдельно).

Направление движения воздуха должно совпадать со стрелкой на корпусе вентилятора.

Степень защиты от доступа к опасным частям и проникновения воды:

IP24 - серии X, X1, Хстар

IP34 - серии Д, Д1, С, С1, ЛД, ЛД1, ЛД лайт, ЛД Фреш Тайм, Космо, Модерн, Техно, Домино

Вентилятор разрешается эксплуатировать при температуре окружающего воздуха в пределах от +1°C до +45°C.

По типу защиты от поражения электрическим током изделие относится к приборам II класса (220-240 В \50 Гц) или III класса (12 В \50 Гц) по ДСТУ 3135.0-95 (ГОСТ 30345.0-95).

Вид климатического исполнения изделия УХЛ4.2 по ГОСТ 15150-69.

## МОНТАЖ

Вентилятор может быть установлен на потолке или на стене с выводом в вентиляционную шахту, либо в круглую трубу, соответствующего диаметра (рис. 1).

Последовательность монтажа вентилятора:

Шаг 1 - обесточьте электрическую сеть и подготовьте помещение под установку вентилятора (рис. step 1.1-1.2);

Шаг 2 - снимите лицевую крышку с вентилятора (рис. step 2.1-2.7, в зависимости от модели вентилятора);

Шаг 3 - разметьте и просверлите отверстия под крепление вентилятора, установите вентилятор (рис. step 3.1-3.3);

Шаг 4 - подключите вентилятор к сети, настройте, при необходимости, время таймера и порог срабатывания датчика влажности (рис. step 4.1-4.7, в зависимости от модели вентилятора);

Шаг 5 - установите на корпус вентилятора лицевую крышку (рис. step 5.1-5.7, в зависимости от модели вентилятора);

Шаг 6 - подайте питание электрической сети на вентилятор (рис. step 6.1).

Перед установкой лицевой панели вентилятора ЛД Фрештайм на корпус, необходимо установить элемент питания и настроить текущее время (рис. step 5.7).

Элемент питания (тип AA 1,5 V) в комплект поставки не входит.

## УСЛОВНЫЕ ОБОЗНАЧЕНИЯ КЛЕММ НА СХЕМАХ ПОДКЛЮЧЕНИЯ:

L - фаза (только для 220-240В);

N - 0 (только для сети 220-240В);

LT - линия управления таймером;

QF - автоматический выключатель;

S - внешний выключатель;

S1 - внешний выключатель вентилятора;

S2 - внешний выключатель лампы освещения.

**ВНИМАНИЕ!** Схема таймера находится под сетевым напряжением. Регулировку производить только при отключенном от сети вентиляторе. В комплект поставки вентилятора входит специальная пластиковая отвертка для регулировки настроек вентилятора. Используйте ее, если Вам необходимо изменить время задержки таймера вентилятора или порог уровня влажности (рис. step 4.7).

**ВНИМАНИЕ!** Вентилятор, рассчитанный на номинальное сетевое напряжение 12 В (указано на упаковке и корпусе вентилятора), подключать только к сети ~12 В!

## АЛГОРИТМ РАБОТЫ ЭЛЕКТРОНИКИ

**Вентилятор с таймером Т** - вентилятор включается после подачи управляющего напряжения на входную клемму LT (ST) от внешнего выключателя (например, выключателя освещения). После снятия управляющего напряжения вентилятор продолжает работу в течение времени, заданного таймером, которое регулируется от 2-х до 30 мин. Модель ВТ включается и выключается внутренним шнуровым выключателем.

**Вентилятор с таймером Т1** - при подаче управляющего напряжения на вход LT (ST) внешним выключателем (например, включение освещения в помещении) запускается таймер задержки включения, при этом вентилятор стоит. Значения времени задержки включения регулируется в двух диапазонах - от 10 секунд до 90 секунд и от 2 минут до 30 минут. После снятия управляющего напряжения вентилятор продолжает работу в течение времени, заданного таймером, которое регулируется от 2-х до 30 мин. Выбрать диапазон регулирования можно с помощью перемычки на плате таймера.

**Вентилятор с таймером и датчиком влажности** начинает работу при подаче управляющего напряжения на входную клемму LT(ST) или же при превышении определенного уровня влажности Н, который регулируется от ~60% до ~90%.

После снятия управляющего напряжения или же при понижении уровня влажности Н, вентилятор продолжает работу в течение времени, заданного таймером, которое регулируется от 2 до 30 мин. Для установки максимального уровня влажности необходимо установить регулятор потенциометра в положение Н max (90%).

Для регулировки времени задержки включения вентилятора поверните ручку потенциометра Т по часовой стрелке для увеличения и против часовой стрелки для уменьшения времени задержки соответственно.

Для регулировки порога влажности поверните ручку потенциометра Н по часовой стрелке для увеличения и против часовой для уменьшения значения срабатывания датчика влажности соответственно.

**Внимание!** Схема таймера находится под сетевым напряжением. Регулировку производить только при отключенном от сети вентиляторе. В комплект поставки вентилятора входит специальная пластиковая отвертка для регулировки настроек вентилятора. Используйте ее, если Вам необходимо изменить время задержки таймера вентилятора или порог уровня влажности (рис. step 4.7).

Применение металлической отвертки, ножа и т.п. для регулировки может привести к выходу из строя платы электроники.

## ПРАВИЛА ТЕХНИЧЕСКОГО ОБСЛУЖИВАНИЯ

Поверхности изделия требуют периодической очистки от грязи и пыли. Для выполнения обслуживания необходимо обесточить вентилятор (рис. step 1.1), снять лицевую крышку (рис. step 2.1-2.7, в зависимости от модели), произвести чистку (рис. 2), установить лицевую крышку на вентилятор (рис. step 5.1-5.7, в зависимости от модели) и подать питание электрической сети (рис. step 6.1). Чистку проводят мягкой тканью и кисточкой с использованием водного раствора моющего средства. Необходимо избегать попадания жидкости на электрокомпоненты. После чистки поверхности необходимо протереть насухо.

## ПРАВИЛА ХРАНЕНИЯ

Транспортировка может производиться в упаковке производителя любым видом транспорта.

Изделия, поступившие к потребителю, должны храниться в упаковке предприятия-изготовителя при температуре окружающего воздуха от +5 °С до +40 °С при относительной влажности воздуха не более 80%.

В помещении для хранения не должно быть пыли, паров кислот и щелочей, вызывающих коррозию.

## ГАРАНТИЙНЫЕ ОБЯЗАТЕЛЬСТВА

Вентилятор произведен на предприятии Частное акционерное общество «Вентиляционные системы» (далее по тексту - предприятие-производитель).

Приобретая данное изделие, потребитель подтверждает, что он ознакомлен и согласен с условиями, правилами и требованиями эксплуатации, хранения, перевозки, монтажа, настройки, подключения, обслуживания, ремонта и гарантийных обязательств относительно данного изделия, изложенных в предоставленной предприятием-производителем документации на такое изделие. Предприятие-производитель устанавливает гарантийный срок эксплуатации (срок службы) изделия в течение 24 месяцев со дня продажи изделия через розничную торговую сеть, при условии выполнения потребителем правил транспортировки, хранения, монтажа и эксплуатации изделия. В случае появления нарушений в работе изделия по вине производителя в течение гарантийного срока, потребитель имеет право на замену в соответствии со Ст. 20. п.1. Закона Республики Беларусь «О защите прав потребителей».

Замена производится  
по адресу



наименование, контактные данные, штамп

Гарантийный сервис состоит в выполнении работ, связанных с устранением недостатков изделия для обеспечения использования потребителем такого изделия по назначению. Устранение недостатков осуществляется путем замены или ремонта изделия или комплектующей (составляющей) части такого изделия.

#### **ВНИМАНИЕ!**

**Для проведения гарантийного сервиса, Вам необходимо предоставить руководство пользователя или другой документ, который ее заменяет и расчетный документ, который свидетельствует о факте покупки, с отметкой о дате продажи. Модель изделия должна соответствовать, указанной в Инструкции по эксплуатации или в другом документе, который ее заменяет.**

Для проведения гарантийного сервиса обращайтесь в компанию, где Вы приобрели изделие. В случае невозможности провести гарантийный сервис на месте, Вам предоставят необходимую информацию для получения данной услуги.

#### **Гарантия предприятия-производителя не распространяется на нижеприведенные случаи:**

- не предоставления потребителем изделия в комплектности, указанной в руководстве пользователя или в другом документе, который его заменяет, в том числе, демонтированных потребителем комплектующих частей такого изделия;
- несоответствия модели, марки изделия, данным которые указаны на упаковке изделия и в руководстве пользователя или в другом документе, который его заменяет;
- несвоевременного технического обслуживания потребителем изделия (грязь, пыль, масляный конденсат, присутствие механических включений);
- нанесения потребителем внешних повреждений (повреждениями не являются внешние изменения изделия, необходимые для монтажа изделия);
- внесение в конструкцию изделия изменений или осуществление доработок изделия;
- замены и использования узлов, деталей и комплектующих (составляющих) частей такого изделия, не предусмотренных предприятием-производителем;

- использования изделия не по назначению;
- нарушения потребителем правил эксплуатации изделия;
- подключения изделия в электрическую сеть с напряжением больше, чем указано в руководстве пользователя;
- скачков напряжения в электрической сети, в результате чего изделие вышло из строя;
- осуществления потребителем самостоятельного ремонта изделия;
- осуществления ремонта изделия третьими лицами, не уполномоченными на то предприятием-производителем;
- истечения гарантийного срока эксплуатации (срока службы) изделия;
- нарушения потребителем установленных правил перевозки изделия, которые обеспечивают предупреждение изделия от повреждений, порчи и/или уничтожения;
- нарушения потребителем правил хранения изделия;
- совершения третьими лицами противоправных действий по отношению к изделию;
- возникновения обстоятельств непреодолимой силы (пожар, наводнения, землетрясения, войны, военные действия любого характера, блокады);
- отсутствия пломб, в случае если наличие таких пломб предусмотрено руководством пользователя или другим документом, который его заменяет;
- отсутствия гарантийного талона;
- отсутствия расчетного документа, который свидетельствует о факте покупки, с отметкой о дате продажи.

Предприятие-производитель отвечает за дефекты, которые возникли по его вине до момента передачи изделия потребителю. Предприятие-производитель не отвечает за дефекты, которые возникли после передачи изделия потребителю вследствие нарушения потребителем правил транспортировки, хранения, монтажа и эксплуатации изделия, действий третьих лиц, случая или непреодолимой силы.

Предприятие-производитель не несет ответственности за ущерб, причиненный здоровью и имуществу потребителя в результате нарушения потребителем руководства пользователя изделия или другого документа, который его заменяет, в результате использования потребителем изделия не по назначению, в результате нарушения потребителем, указанных в руководстве пользователя или другом документе, который его заменяет, предупреждений и другой информации о таком изделии, в результате нарушений потребителем правил транспортировки, хранения, монтажа, технического обслуживания и эксплуатации изделия.



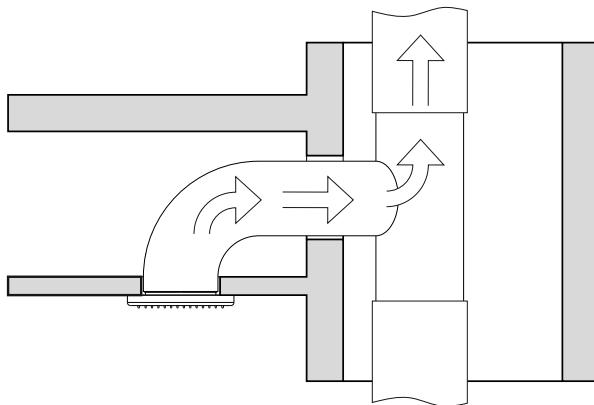
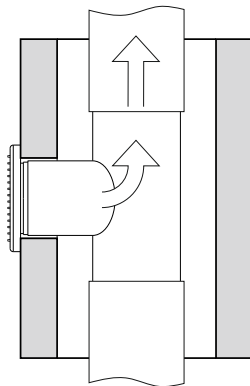
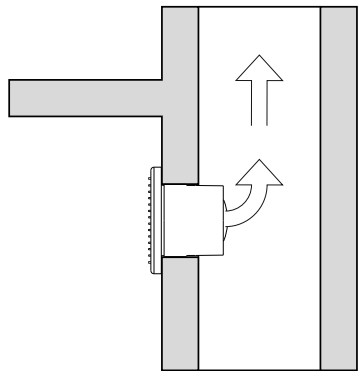

1

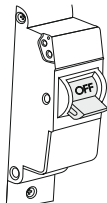
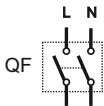

1.1

1

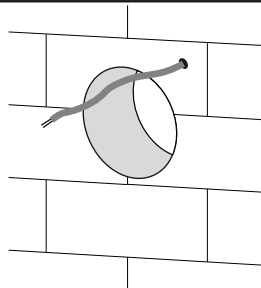

1.2

2

series D, D1, S, S1

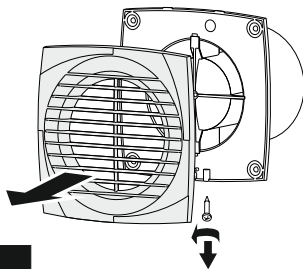

2.1

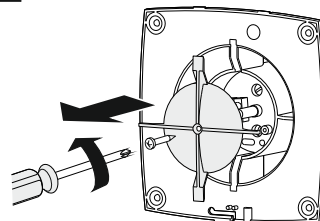

серия Д, Д1, С, С1

series Modern, Techno, Cosmo, Domino

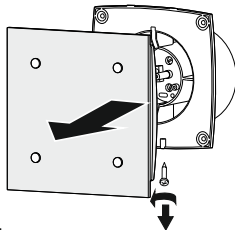

2.2

серия Модерн, Техно, Космо, Домино

series LD, LD1, LD Fresh Time

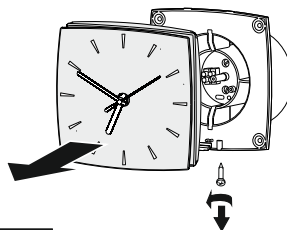

2.3

серия ЛД, ЛД1, ЛД Фреш Тайм

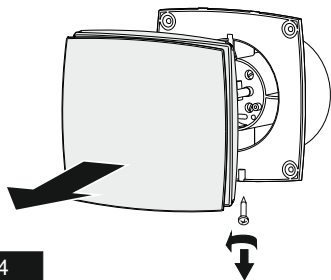

2.4

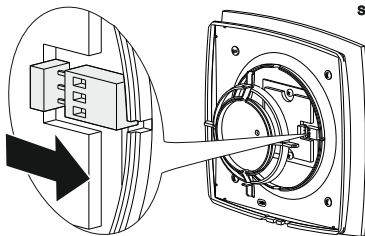

series LD light

серія ЛД лайт

series X star

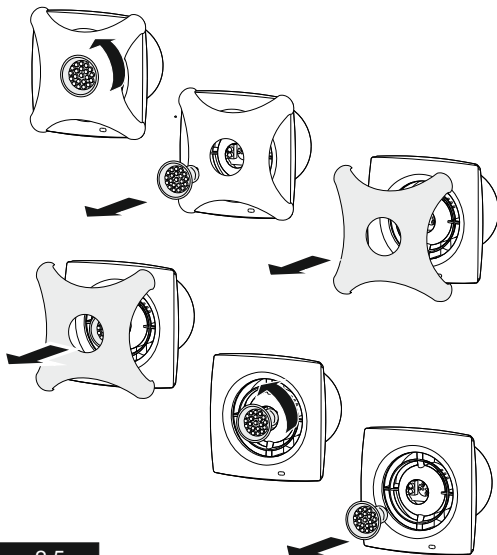

2.5

100 Xstar

125 X star  
150 X star  
100 X star 12  
125 X star 12  
150 X star 12

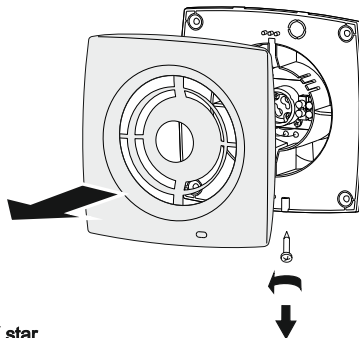

серія X стар

series X, X1

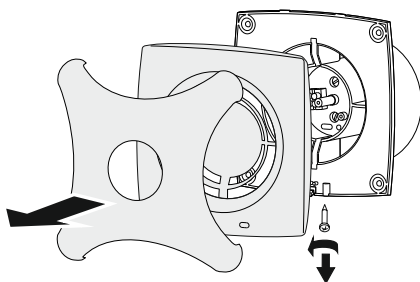

2.6

серия X, X1

series Cosmo

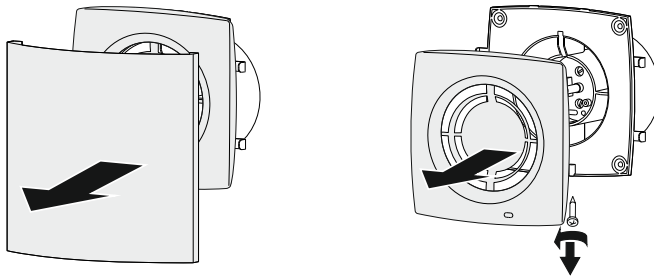

2.7

серия Космо

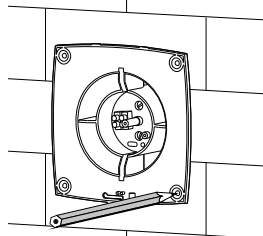

3.1

3

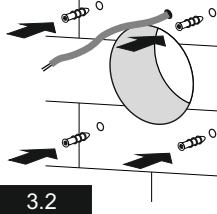

3.2

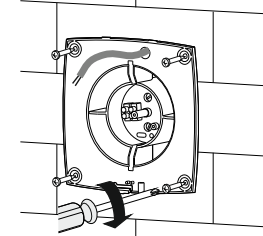

3.3

108

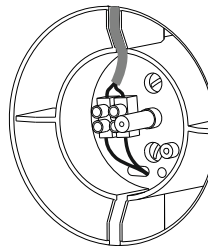
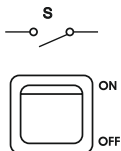
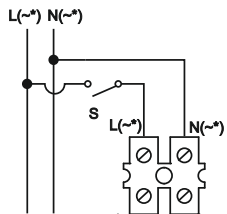

4.1

- / B

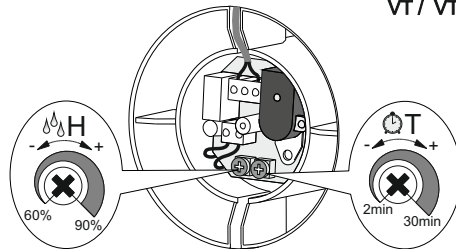
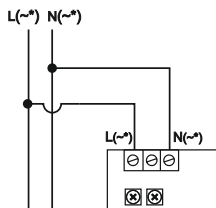

VT / VTH

4.2

BT / BTH

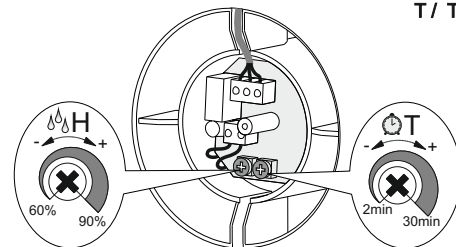
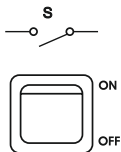
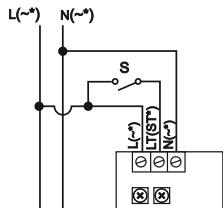

T / TH

4.3

T / TH

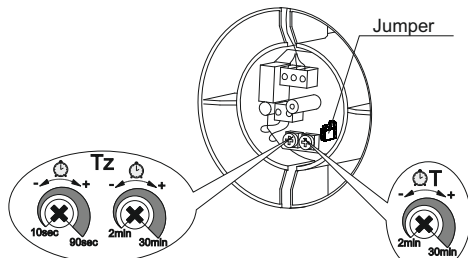
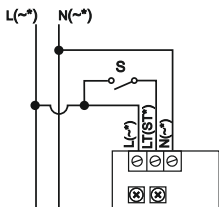

T1

T1

4.4

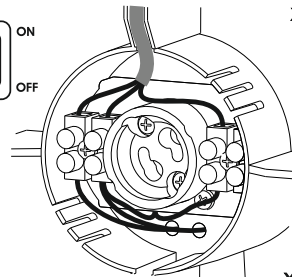
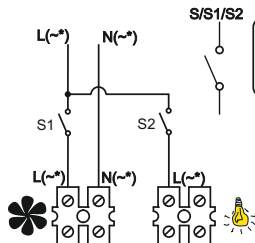
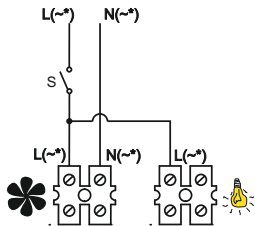

X star

X star

4.5

**WARNING!**

\* - the fan are designed for the rated mains voltage 12 V (stated on the packing box and the fan casing) and connection to ~12 V power mains.

\* - вентилятор рассчитан на номинальное сетевое напряжение 12 В (указано на упаковке и корпусе вентилятора) подключать только к сети ~12 В.

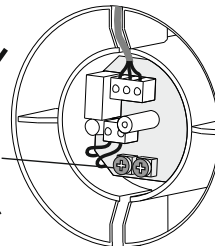
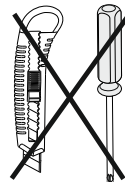
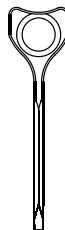

4.6

**ВНИМАНИЕ!**

4.7

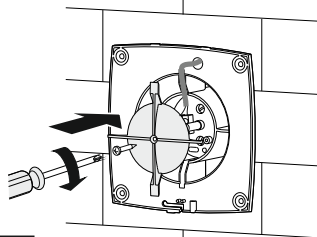

5.1

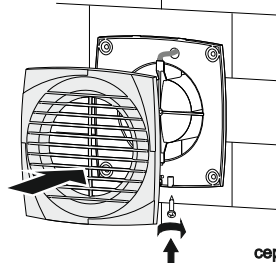

серия Д, Д1, С, С1

series Modern, Techno, Domino

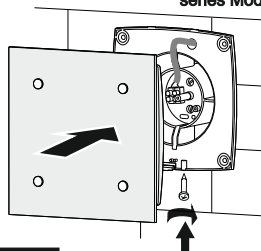

5.2

серия Модерн, Техно, Домино

series X, X1

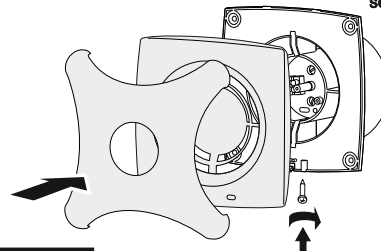

5.3

серия X, X1

series Cosmo

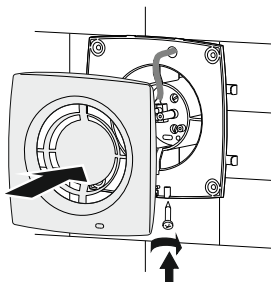

5.4

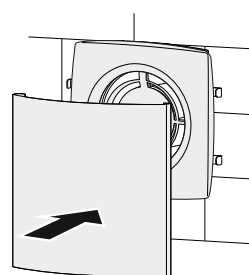

серия Космо

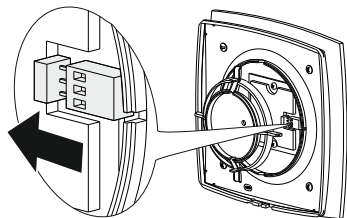

5.5

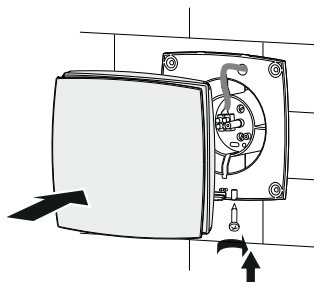

series LD light

сэрыя ЛД лайт

series X star

100 X star

125 X star  
150 X star  
100 X star 12  
125 X star 12  
150 X star 12

сэрыя X стар

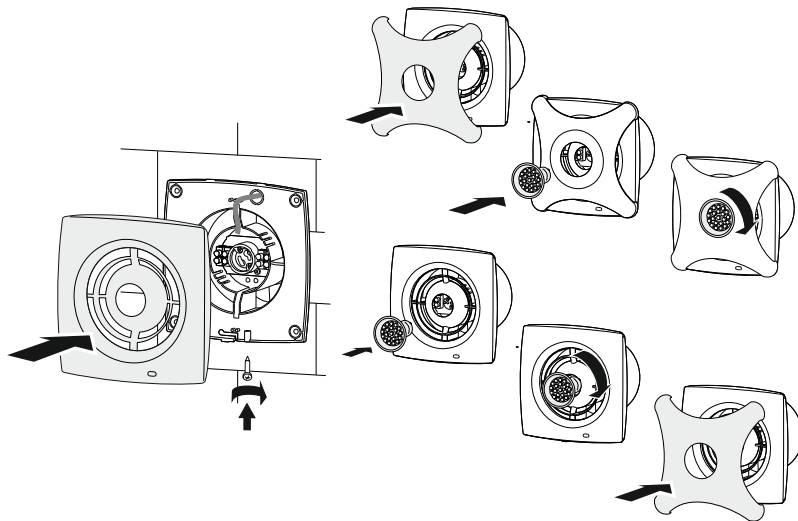

5.6



ONLY

series LD, LD Fresh Time

LD Fresh Time

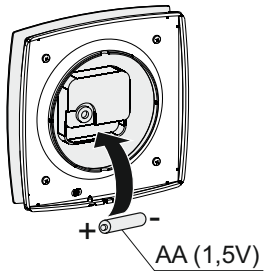

ТОЛЬКО

ЛД Фреш Тайм

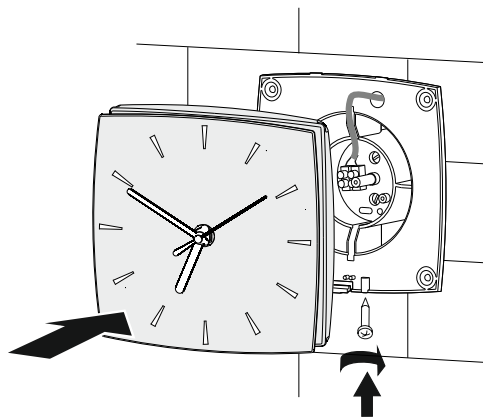
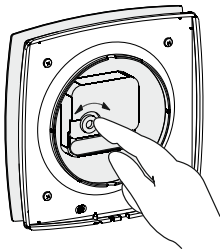

5.7

серия ЛД, ЛД Фреш Тайм

6

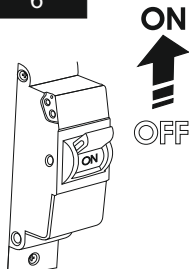

6.1

113

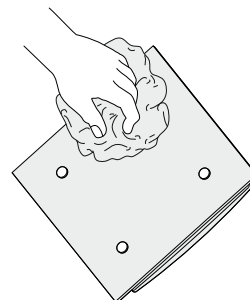
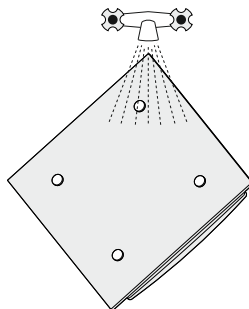
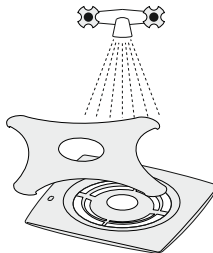
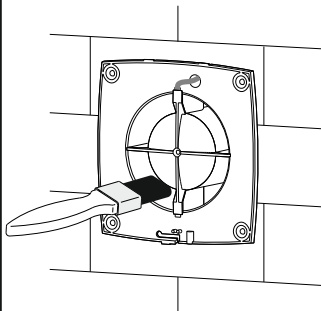
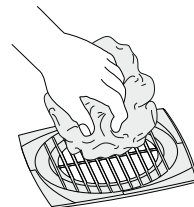
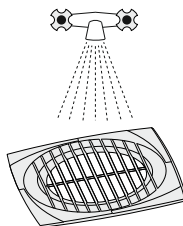
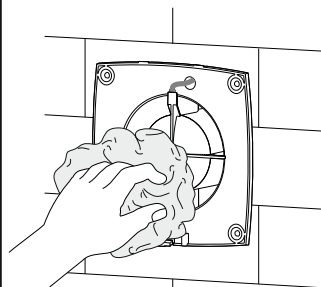

Stamp of the acceptance inspector  
Zeichen des Abnehmers  
Marque du réceptionnaire  
Timbro di un ispettore  
Stempel van de Kwaliteitsinspecteur  
La marca del receptor  
Stampila societatii beneficiare  
Клеймо приемщика  
Клеймо приймача  
Stempel odbiorcy  
Razítko přejímače  
Átvevő bélyegzője



Sold  
(Title of sales organization, shop stamp)  
Verkauf  
(Bezeichnung und Stempel des Verkäufers)  
Vendu  
(le nom et le tampon du vendeur)  
Venduto  
(Nome e timbro rivenditore)  
Verkocht door  
(naam van de verkoper, stempel van de verkoper)  
Vendido  
(el nombre y la estampilla del vendedor)  
Vandut  
(denumirea si stampila vanzatorului)  
Продан  
(наименование и штамп продавца)  
Проданий  
(найменування та штамп продавця)  
Sprzedano  
(nazwa i stempel sprzedawcy)  
Je prodán  
(název a razítko prodávajícího)  
Eladva  
(az eladó neve és bélyegzője)

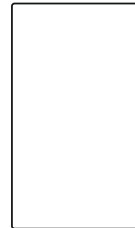

Date of issue  
Herstellungsdatum  
Date de fabrication  
Data di rilascio  
Productiedatum  
Fecha de producción  
Data eliberării  
Дата выпуска  
Дата випуску  
Data produkcyjnej  
Datum výroby  
Kibocsátás dátuma

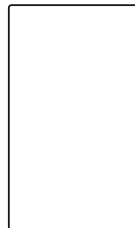

Date of sale  
Verkaufsdatum  
Date de la vente  
Data di vendita  
Datum van verkoop  
La fecha de la venta  
Data vanzării  
Дата продажи  
Дата продажу  
Data sprzedazy  
Datum prodeje  
Értékesítés dátuma

