

ИНСТРУКЦИЯ ПО УСТАНОВКЕ ДУШЕВОГО ОГРАЖДЕНИЯ

WW100 100ZF4-80

WW100 100ZF4-100

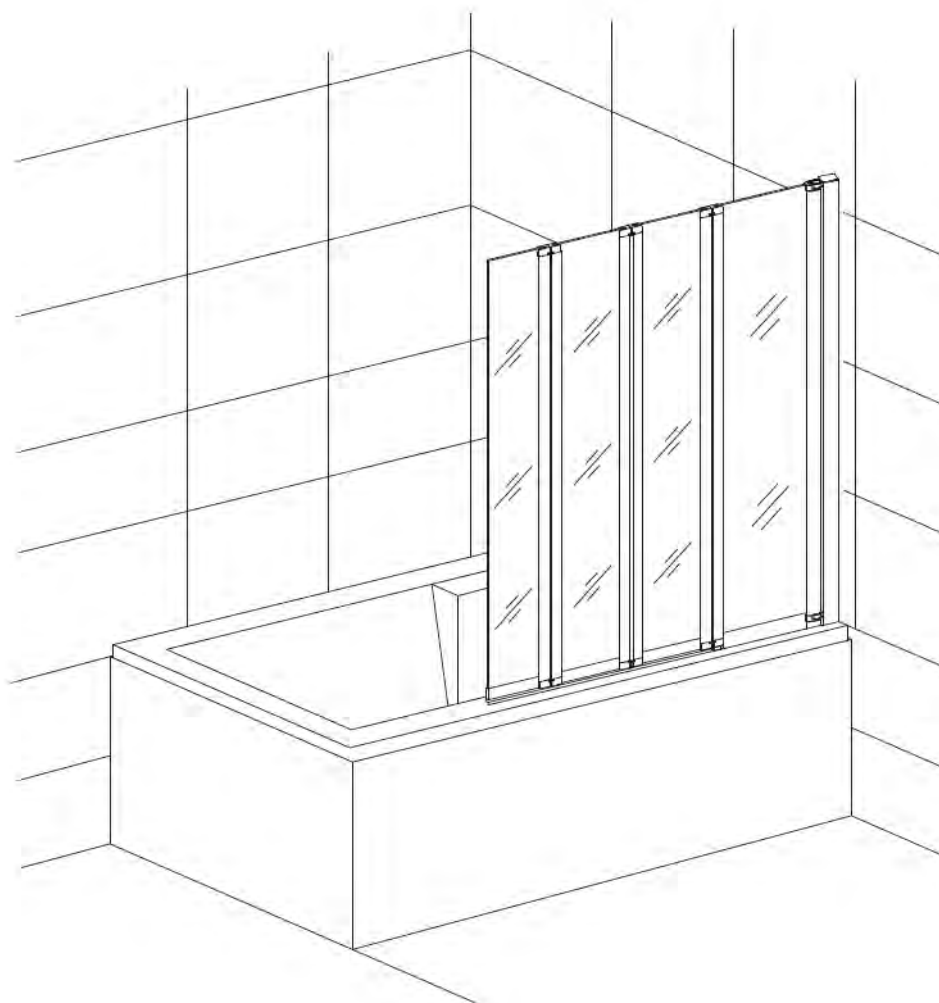

ИНСТРУМЕНТЫ, НЕОБХОДИМЫЕ ПРИ УСТАНОВКЕ

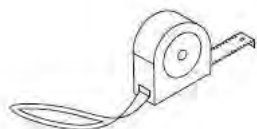

РУЛЕТКА

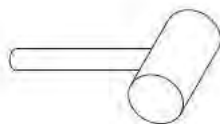

РЕЗИНОВЫЙ МОЛОТОК

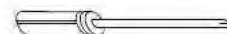

ПРЯМАЯ И КРЕСТОВИДНАЯ
ОТВЕРТКИ



УРОВЕНЬ



СИЛИКОНОВЫЙ САНТЕХНИЧЕСКИЙ
ГЕРМЕТИК



КАРАНДАШ



ШЕСТИГРАННИК

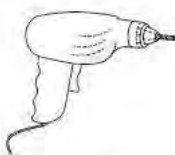

ДРЕЛЬ

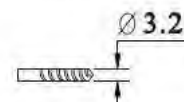

СВЕРЛО ДЛЯ МЕТАЛЛА

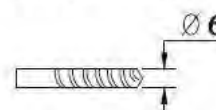

СВЕРЛО ДЛЯ КИРПИЧНОЙ КЛАДКИ

СПИСОК КОМПЛЕКТУЮЩИХ ЧАСТЕЙ

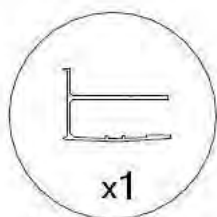

A

x1

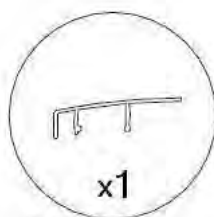

B

x1

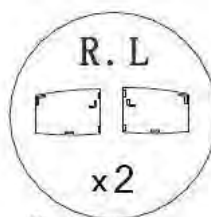

C

x2

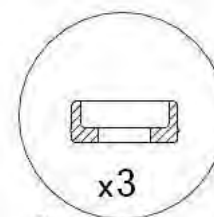

D

x3

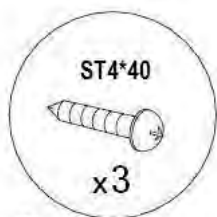

E

ST4*40

x3



F

ST4*12

x3

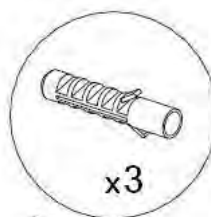

G

x3

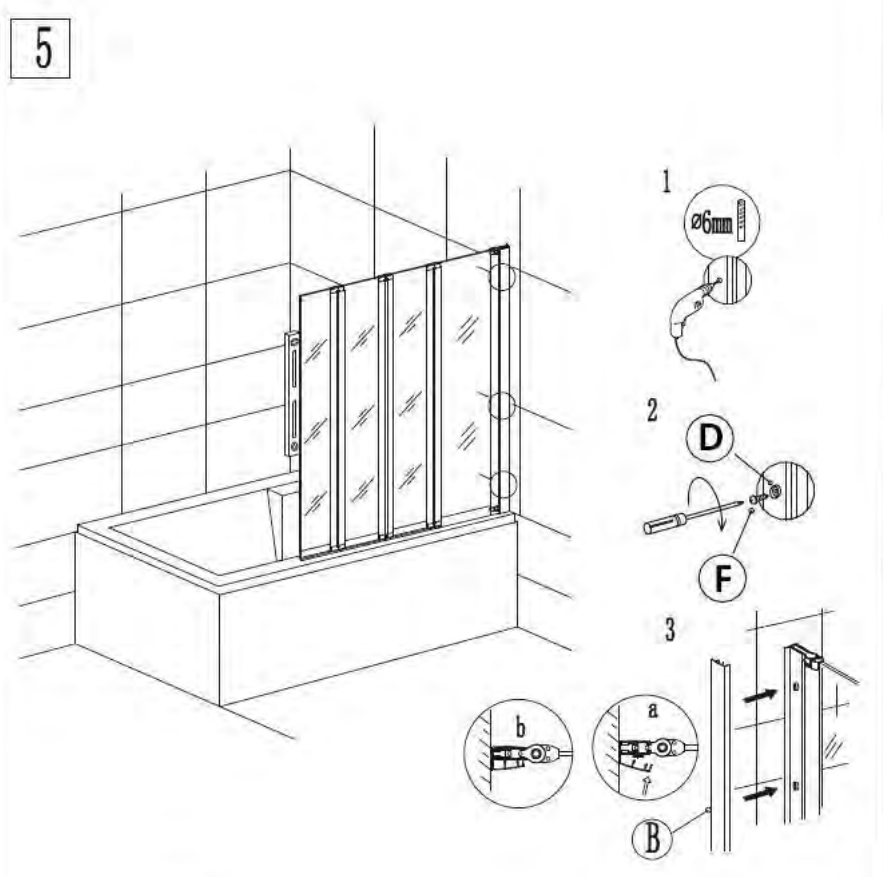
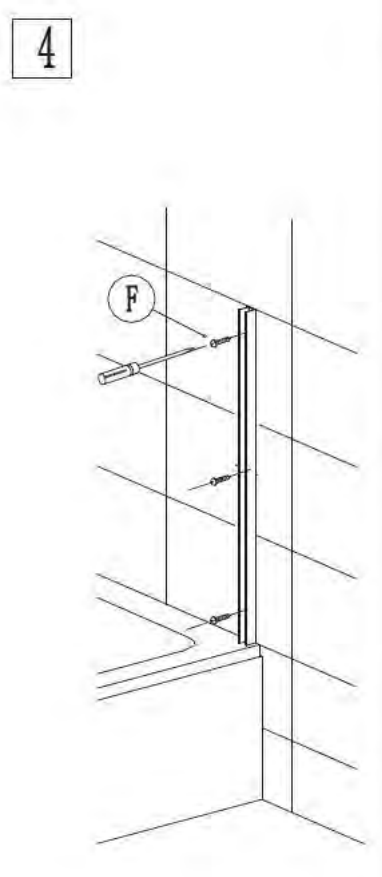
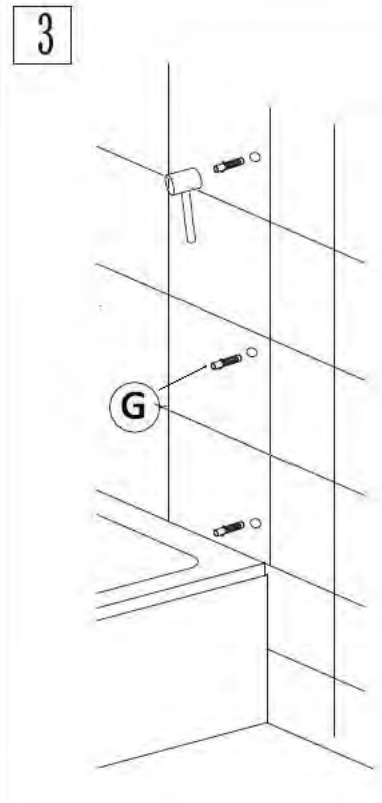
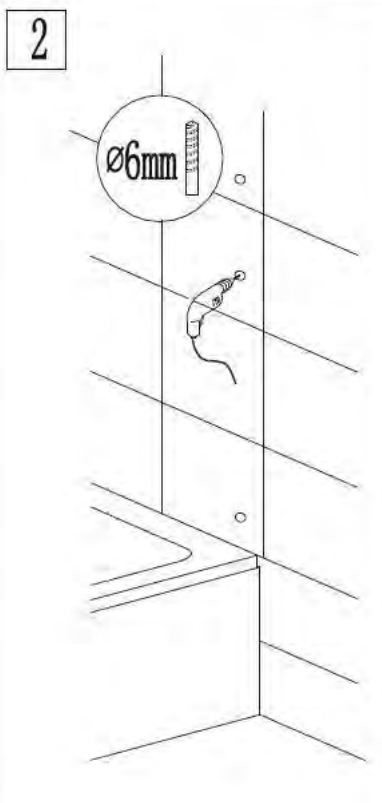
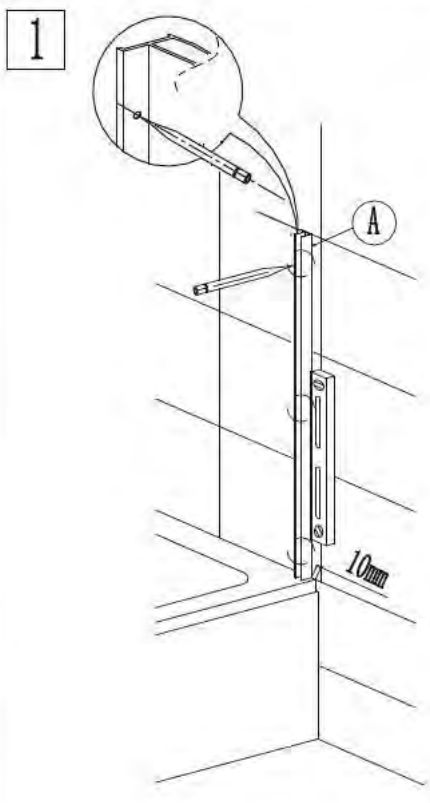

(1)

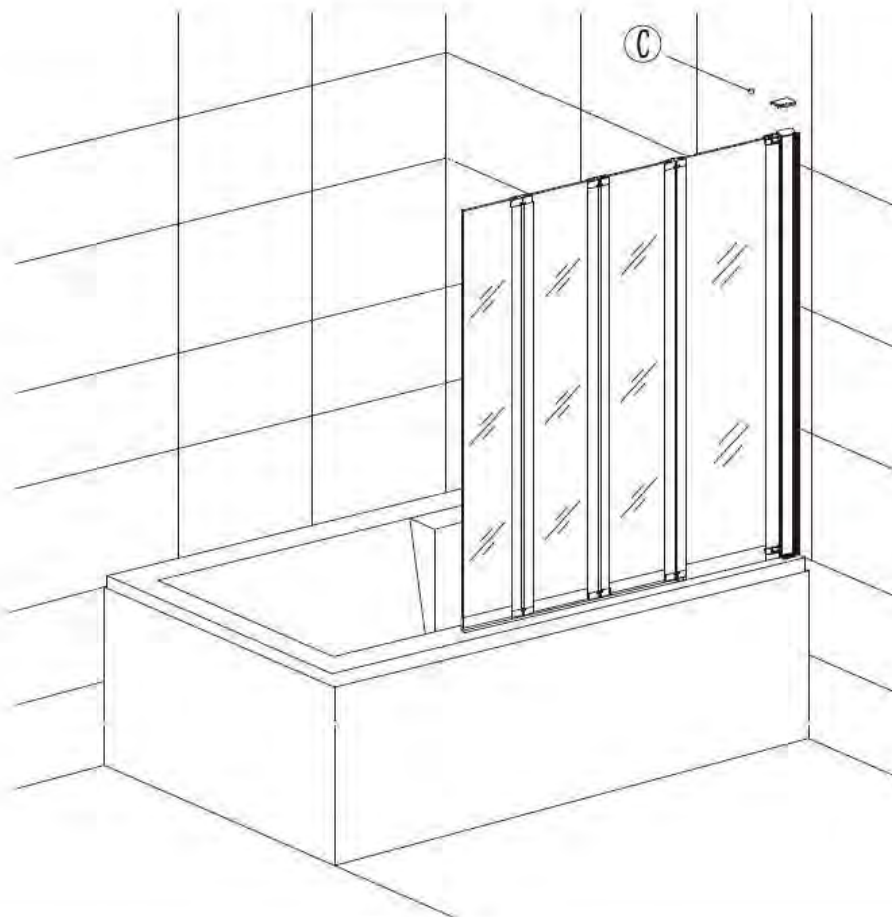
6

ЧИСТКА И ТЕХНИЧЕСКОЕ ОБСЛУЖИВАНИЕ

После завершения установки, если вы считаете, что стеклянная дверь громко закрывается, вы можете добавить небольшое количество смазки на ролики, петли и направляющие профили. Пользоваться душевым ограждением можно через 24 часа после установки.

Регулярно чистите все части душевого ограждения, чтобы предотвратить заклинивание подвижных частей. Чистить душевое ограждение нужно мягкой тканью мягким моющим средством.

Не чистите душевое ограждение агрессивными моющими средствами, содержащими в составе алкоголь, бензин или другие химические очистители.

Не чистите душевое ограждение с помощью парогенератора.

Если есть какие-либо грязные пятна на душевом ограждении, вы можете почистить его с мягкой тканью с зубной пастой, после чего промыть это место водой.

Товар не подлежит обязательной сертификации.

Производитель оставляет за собой право на внесение изменения в конструкцию, дизайн и комплектацию без предварительного уведомления.

(2)