



МАШИНА СТИРАЛЬНАЯ
бытовая, активаторного типа
с ОТЖИМОМ

**WS-40PET / WS-50PET / WS-60PET /
WS-70PET / WS-80PET**



РУКОВОДСТВО ПО ЭКСПЛУАТАЦИИ

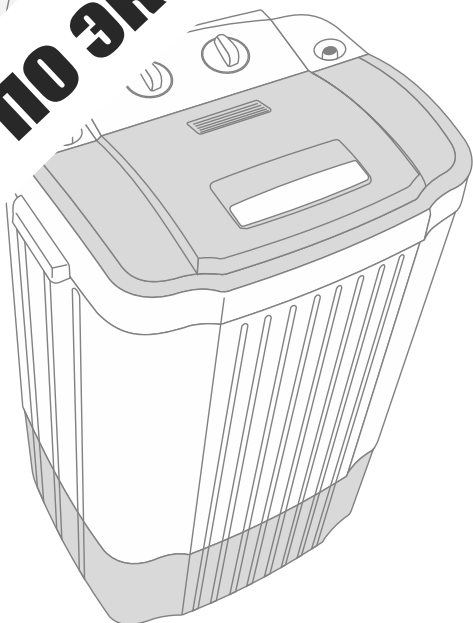

МАШИНА СТИРАЛЬНАЯ
бытовая, активаторного типа
без отжима

WS-30ET / WS-35E / WS-65PE (light) / WS-85PE / WS-65PE

УВАЖАЕМЫЙ ПОКУПАТЕЛЬ!

БЛАГОДАРИМ ВАС ЗА ВЫБОР НАШЕЙ СТИРАЛЬНОЙ МАШИНЫ!

Прежде чем подключить прибор и приступить к его использованию, просим Вас внимательно ознакомиться с данным Руководством, так как в нем содержатся полезные рекомендации, касающиеся безопасной установки, эксплуатации и обслуживания стиральной машины, которые помогут Вам использовать ее оптимальным образом.

СОДЕРЖАНИЕ

	<i>Номер стр.</i>
1. Функции и особенности	3
2. Назначение, общие указания, ограничения	4
3. Правила и условия безопасности, подключение к электросети	5
4. Установка, подготовка к работе	7
5. Устройство, порядок работы со стиральной машиной с отжимом (WS-40PET, WS-50PET, WS-60PET, WS-70PET, WS-80PET)	12
6. Устройство, порядок работы со стиральной машиной без отжима (WS-30ET, WS-35E, WS-65PE (light), WS-85PE)	18
7. Устройство, порядок работы со стиральной машиной с нагревом воды в баке стирки WS-65PE	23
8. Окончание процесса стирки	30
9. Техническое обслуживание	30
10. Правила хранения, транспортирования, утилизации	31
11. Возможные неисправности и методы их устранения	32
12. Условия гарантии	33
13. Гарантийный талон	34
14. Характеристики и параметры	35
15. Комплектность	35

Заводом-изготовителем устанавливается:

- Гарантийный срок эксплуатации изделия - один год.
- Срок службы данного товара - семь лет со дня изготовления.

Производитель оставляет за собой право на внесение незначительных конструктивных изменений в изделие, которые могут быть не отражены в данном Руководстве.

Рисунки, приведенные в данном Руководстве и на упаковке изделия являются схематичными, внешний вид Вашей машины может отличаться.

Выполняйте все требования данного Руководства.

ВВЕДЕНИЕ

www.re-nova.com

ФУНКЦИИ И ОСОБЕННОСТИ

АКТИВНОЕ ЗАМАЧИВАНИЕ. Как известно предварительное замачивание белья позволяет без труда справиться с большинством типов загрязнений. Ваша стиральная машина позволяет осуществлять замачивание белья непосредственно в баке стирки. Благодаря специальной функции «активное замачивание» белье будет не просто лежать в мыльном растворе некоторое время, но и периодически перемешиваться, позволяя моющему средству проникнуть во все складки и активно разрушать загрязнения на молекулярном уровне.

ЗВУКОВОЙ СИГНАЛ ОБ ОКОНЧАНИИ СТИРКИ. По окончании установленного времени стирки раздастся звуковой сигнал, оповещающий об этом. Таким образом, Вы после закладки белья, можете заниматься своими делами, а стиральная машина сама сообщит Вам о том, что стирка завершена. (не устанавливается на моделях WS-30ET, WS-35E).

РЕВЕРС. В активаторных стиральных машинах белье вращается вдоль вертикальной оси, что может привести к его закручиванию в жгут. С данной особенностью призван справиться реверс. Программы работы стиральной машины рассчитаны таким образом, что направление вращения белья постоянно меняется. Таким образом пропадает эффект сильного закручивания белья, и при этом происходит лучшее перемешивание мыльного раствора.

СЛИВНОЙ НАСОС (ПОМПА). Наличие помпы призвано существенно упростить процесс слива воды из стиральной машины в процессе эксплуатации. Особенно это актуально для крупных стиральных машин. Вам не нужно устанавливать машину выше уровня емкости для слива или же наклонять ее всякий раз, когда возникнет потребность. Нужно просто направить сливной шланг в раковину или в емкость для сбора воды – остальное насос сделает сам, откачав всю воду или мыльный раствор. (не устанавливается на моделях WS-30ET, WS-35E).

ФИЛЬТР ДЛЯ СБОРА ВОРСА И ПУХА. В процессе стирки, в следствии механических воздействий между бельем, с поверхности ткани отделяются мусор, частички ворса и иногда пух. Для того чтобы белье после стирки было максимально чистым, а система слива воды не засорилась на большинстве наших стиральных машин устанавливается специальный фильтр, улавливающий частички ворса и пуха. После стирки нужно просто почистить фильтр (модель WS-40PET не комплектуется фильтром).

ПРОЗРАЧНЫЕ ОКНА НА КРЫШКАХ. Мы оборудовали все модели стиральных машин с отжимом (WS-40PET, WS-50PET, WS-60PET, WS-70PET,, и WS-80PET, а также модель WS-30ET прозрачными окошками в крышках, для того, чтобы Вы могли контролировать процесс стирки и полоскания.

ПОЛОСКАНИЕ В БАКЕ ЦЕНТРИФУГИ. Данная возможность позволяет добиться максимально эффективного удаления моющих средств из ткани (только для стиральных машин с отжимом, оснащенных баком центрифуги).

СТИРКА И ОТЖИМ ОДНОВРЕМЕННО. Активатор стиральной машины и центрифуга приводятся индивидуальными моторами, что позволяет запускать стирку и отжим параллельно друг другу (только для стиральных машин с отжимом, оснащенных баком центрифуги).

НАГРЕВ ВОДЫ С ТОЧНОЙ РЕГУЛИРОВКОЙ (только в WS-65PE). Как известно сильные загрязнения лучше отстирываются в горячей воде. Мы оборудовали стиральную машину WS-65PE нагревательным элементом. Теперь нет необходимости заливать в машину предварительно подогретую воду, эту функцию стиральная машина может выполнить самостоятельно. Залейте в бак холодную воду, активируйте функцию нагрева, установите на цифровой панели управления необходимую в конкретном случае, исходя из типа белья и степени загрязнения, температуру воды и машина без труда сделает всю подготовительную к стирке работу за вас.

ДУШ (только WS-65PE)*. WS-65PE может при необходимости выполнить функцию душа. Это может быть, как временным решением, при ремонте ванной комнаты или отключении водоснабжения, так и постоянным - при отсутствии возможности оборудования полноценного санузла. Например, на дачном участке. Машина позволяет подогреть воду в баке и при помощи независимого насоса подать ее на душевой комплект. Компактность и мобильность стиральной машины WS-65PE позволяет с легкостью перевозить ее в багажнике автомобиля.

** в модификациях WS-65PE без душевого комплекта данная функция не доступна.*

НАЗНАЧЕНИЕ, ОБЩИЕ УКАЗАНИЯ, ОГРАНИЧЕНИЯ

НАЗНАЧЕНИЕ

Машина стиральная бытовая (именуемая в дальнейшем «машина») предназначена исключительно для стирки, полоскания (все модели) и отжима (кроме WS-30ET, WS-35E, WS-65PE, WS-65PE (light), WS-85PE) текстильных изделий, на этикетке по уходу которых производителем продекларировано, что они пригодны для машинной стирки.

Также модель WS-65PE может использоваться в качестве душа, если она оснащена душевым комплектом.

ОБЩИЕ УКАЗАНИЯ

При покупке стиральной машины обязательно проверьте ее комплектность, отсутствие механических повреждений. Проверьте товарный чек, наличие штампа магазина и даты продажи в гарантийном талоне, сверьте серийные номера указанные на машине и вписанные в гарантийный талон.

Попросите продавца проверить работоспособность стиральной машины в вашем присутствии.

Дата производства и серийный номер указаны на задней стенке прибора на специальной этикетке.

СВЕДЕНИЯ ОБ ОГРАНИЧЕНИЯХ

Данный прибор предназначен только для эксплуатации в бытовых условиях. Коммерческое и промышленное использование недопустимо.

Стиральную машину рекомендуется эксплуатировать при температуре окружающего воздуха от $+10^{\circ}\text{C}$ до $+35^{\circ}\text{C}$ и относительной влажности до 60%. Эксплуатация в диапазоне температур менее $+1^{\circ}\text{C}$ и более $+40^{\circ}\text{C}$, а также при относительной влажности воздуха более 80% может привести к поломке прибора.

ПРАВИЛА И УСЛОВИЯ БЕЗОПАСНОСТИ



По типу защиты от поражения электрическим током стиральная машина классифицируется как прибор класса I, конструкция которого обеспечивает невозможность прямого доступа к токоведущим частям и защиту находящихся под напряжением элементов конструкции от воды. Однако при возникновении некоторых неисправностей, возможно попадание электрического потенциала на доступные для пользователя части корпуса через моющий раствор и остатки влаги. В этом случае немедленно отключите изделие от электросети и обратитесь в сервисный центр.

Убедитесь, что параметры электросети соответствуют параметрам, указанным на ярлыке на задней стенке прибора

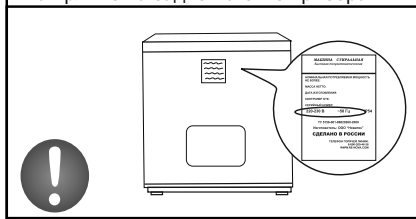

Подключение к электросети с помощью индивидуальной розетки с заземляющим контактом

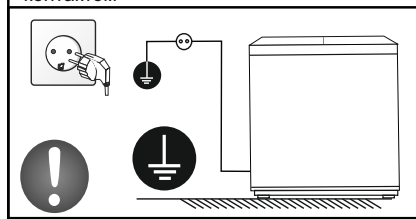

сделано в России

ПРАВИЛА БЕЗОПАСНОСТИ

Не беритесь за вилку шнура электропитания мокрыми руками и не касайтесь ими ручек управления машины

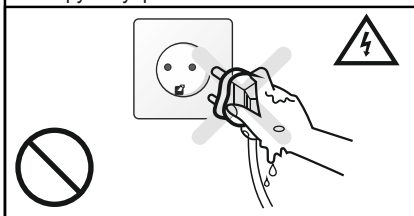

Не допускайте попадание воды на панель управления и заднюю стенку машины.

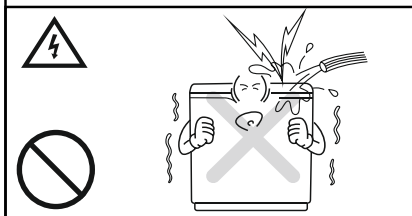

Запрещается эксплуатация машины с поврежденным шнуром электропитания.

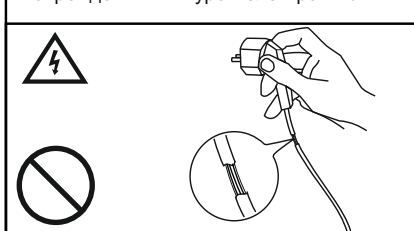

Запрещается производить ремонт машины самостоятельно. Обратитесь в специализированный сервисный центр.



Перед стиркой выньте из карманов одежды все посторонние предметы (монеты, ключи, булавки, скрепки и т.п.)

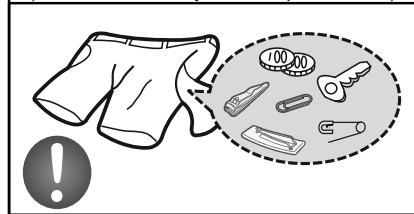

Не используйте для стирки чрезмерно горячую воду (температурой выше 50 °С) во избежание вероятности получения ожога

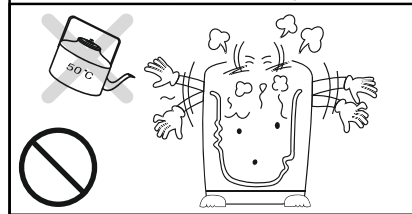

Не пользуйтесь и не храните вблизи машины легковоспламеняющиеся жидкости (бензин, керосин, растворители и т.п.)

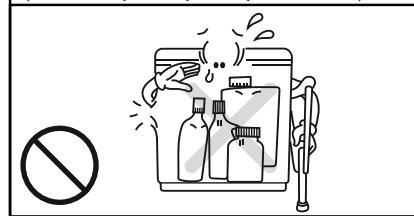

Не стирайте в машине предметы одежды, которые чистились, стирались бензином или другим легковоспламеняемым вещ-вом

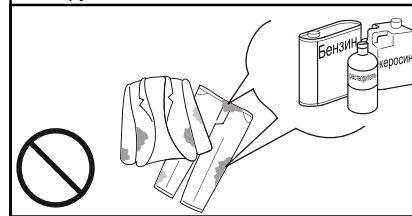

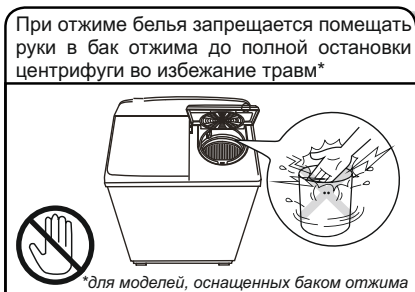

** Стиральная машина WS-65PE оснащена Устройством Защитного Отключения. Несмотря на это контакт с водой в режиме нагрева может привести к поражению электрическим током. Опускать руки в отделение стирки в режиме нагрева запрещено!

Перед выполнением любых операций по обслуживанию стиральной машины отключите ее от сети электропитания.

Не перегружайте стиральную машину чрезмерным количеством белья, чтобы избежать некачественной стирки, образования складок на белье и неправильной работы прибора.



Помните! Безопасность при эксплуатации машины обеспечивается правильным ее подключением к сети электропитания, исправностью заземления и выполнением Вами основных требований в процессе эксплуатации машины, изложенных в настоящем Руководстве.

УСТАНОВКА, ПОДГОТОВКА К РАБОТЕ

УСТАНОВКА

Распакуйте машину, ознакомьтесь с ее устройством, приведенным в данном Руководстве.

Перед использованием новой машины вытрите пыль, скопившуюся во время транспортировки с внешней и внутренних поверхностей машины.

При выборе места установки стиральной машины руководствуйтесь следующими правилами:

Не устанавливайте машину вблизи источников тепла: электро- и газовых плит, печей и радиаторов на расстояние <math>< 50\text{см}</math>

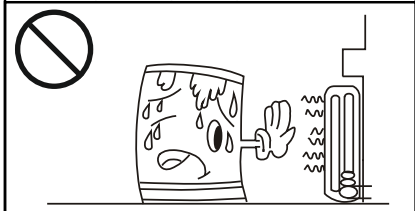

Не устанавливайте машину в места, где она оказывается под действием прямых солнечных лучей или осадков

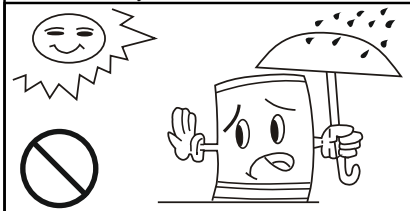

Стиральная машина должна быть установлена на твердую, ровную поверхность (нельзя устанавливать на ковер или др. мягкую поверхность, т.к. будут перекрыты вентиляционные отверстия расположенные на дне машины).



Не устанавливайте машину в места с повышенной влажностью (вероятны короткое замыкание или коррозия деталей)

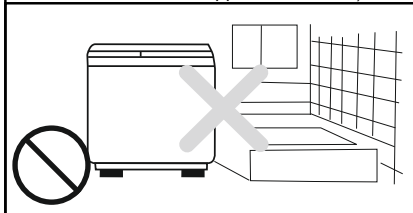

Машину, находившуюся на холоде, до подключения к электропитанию необходимо выдержать в тепле не менее 4 часов.

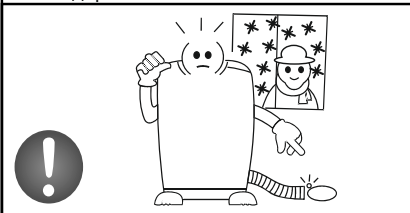

Примечание. Если машина установлена на неровную поверхность, то ее работа будет сопровождаться значительной вибрацией и шумом.

ПОДСОЕДИНЕНИЕ НАЛИВНОГО ШЛАНГА

Подсоедините наливной шланг к водопроводному крану стороной с эластичным универсальным переходником

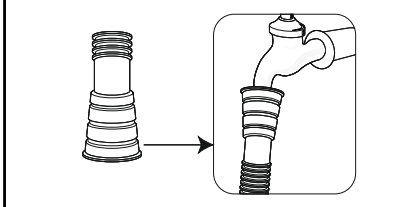

Другой конец наливного шланга вставьте в патрубок для налива воды, расположенный на панели управления машины*

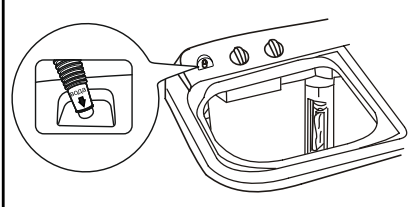

* на модели WS-35E нет патрубка, налив воды осуществляется напрямую в бак стирки. На некоторых модификациях модели WS-85PE патрубок располагается не на панели управления, а рядом с крышкой бака стирки



Модели стиральных машин WS-40PET, WS-50PET, WS-60PET, WS-70PET и WS-80PET имеют два патрубка для налива воды. Левый предназначен для налива воды в бак стирки, правый - в бак отжима. На моделях WS-30ET и WS-85PE оба отверстия предназначены для налива воды в бак стирки (на выбор). На моделях WS-65PE и WS-6PE (light) патрубок для налива воды располагается с правой стороны от панели управления.



Наливной шланг может не подойти для некоторых типов кранов. В этом случае используйте другой кран или заливайте воду непосредственно в бак стирки или отжима при помощи любой подручной емкости.

ПОДГОТОВКА СИСТЕМЫ СЛИВА

Сожмите пружину хомута с двух сторон и оденьте его на один из концов сливного шланга

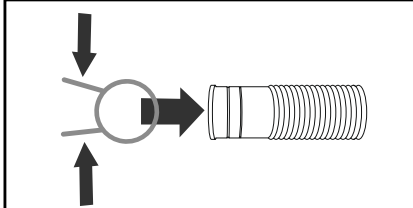

Не разжимая пружины хомута, оденьте сливной шланг на сливной патрубок, расположенный внизу задней стенки машины



* на моделях WS-30ET, WS-35E, WS-65PE, WS-65PE (light), WS-85PE WS-40PET и WS-50PET сливной шланг уже установлен на заводе. Данную процедуру осуществлять не нужно.

сделано в России

ПОДГОТОВКА К РАБОТЕ

Соедините сливной шланг с насадкой, для установки шланга на край ванны или отводной трубы канализационного стока

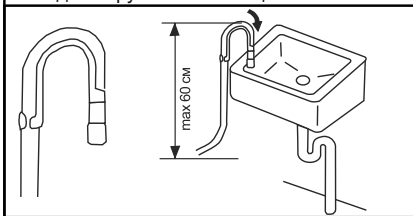

Установите сливной шланг на краю ванны или раковины без перегибов. Верхняя часть должна быть не выше 60 см



На моделях WS-40PET, WS-50PET, WS-60PET, WS-70PET, WS-80PET, WS-65PE, WS-65PE (light), WS-85PE перед началом любых операций стирки, отжима или полоскания сливной шланг должен быть одним концом присоединен к системе слива стиральной машины, а другим - закреплен на емкости, в которую будет осуществляться слив воды.



* Модели стиральных машин WS-30ET и WS-35E не оборудованы сливным насосом, поэтому слив воды на этих моделях осуществляется естественным путем - самотеком.

* Перед наливом воды и во время стирки следите, чтобы сливной шланг находился в вертикальном положении и был зафиксирован на корпусе стиральной машины (для WS-30ET и WS-35E).

* Модели WS-30ET и WS-35E необходимо устанавливать таким образом, чтобы труба канализация или емкость для приема использованной после стирки воды находилась ниже сливного патрубка. Тогда вода будет полностью удаляться из сливной системы

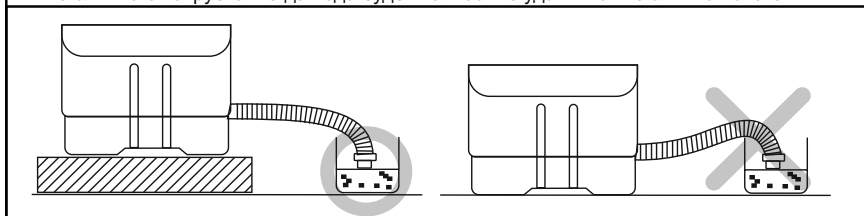

ПОДГОТОВКА, СОРТИРОВКА, ЗАГРУЗКА БЕЛЬЯ

Наилучший результат при стирке обеспечивается при соблюдении правил пользования стиральной машиной, поэтому перед началом стирки внимательно ознакомьтесь с нижеприведенными рекомендациями:

- Чтобы предметы одежды не сцеплялись друг с другом, закройте застёжки-молнии, кнопки и крючки на одежде. Чтобы не повредить внутренние стенки бака, удалите булавки, пряжки и другие твердые и острые предметы.
- Выньте все содержимое из карманов и выверните их.

ПОДГОТОВКА К РАБОТЕ

www.re-nova.com

- Отогните манжеты и выверните наизнанку синтетические вязаные вещи, чтобы не скатывался ворс.
- Завяжите тесемки и пояса, чтобы они не запутались.
- Обработайте пятна и загрязнения на одежде.
- Разделите белье по типу ткани (хлопчатобумажное и льняное, шерстяное, шелковое и вискозное).
- Разделите белье по степени загрязнения (наиболее загрязненное от наименее).
- Отделите предметы одежды темных цветов от светлых, а также по степени стойкости окраски.
- Укладывая белье в бак стирки не плотно. Для достижения качественной стирки и для того, чтобы на белье не образовывались складки, белье должно свободно перемещаться в воде.
- Правильно выберите уровень налива воды и должным образом загрузите стиральную машину. Излишняя загрузка и выбор низкого уровня налива воды могут привести к: некачественному отстирыванию; увеличению образования складок на белье; выпадению ворса; более быстрому износу одежды (в результате скатывания ворса).
- Осуществляя загрузку белья, смешивайте вещи большого и маленького размеров. Не рекомендуется загружать в машину только махровые изделия, так как впитывая большое количество воды, они увеличивают расчетный вес стираемого белья. В этом случае необходимо уменьшить загрузку машины.
- Соизмеряйте количество загруженного белья и продолжительность стирки. Если Вы стираете несколько предметов, то для этого потребуется меньше времени.
- Чтобы уменьшить образование складок на одежде, не требующей глажения, и на синтетических вязаных вещах, используйте высокий уровень налива воды. Эти вещи должны иметь больше свободного пространства для перемещения в воде, чем тяжелые вещи (полотенце, джинсы и т.д.).
- При стирке изделий из тканей, требующих бережной обработки (шелка, тонкого нейлона, кружев и пр.), их нужно помещать в защитные мешки, чтобы не допустить их повреждения.
- Для стирки сильно загрязненных вещей используйте специальный режим «активное замачивание».

Режим стирки	Бережный	Обычный	
Тип ткани	Шелк, шерсть	Хлопок, лен	Сильно загрязненное белье
Время стирки	3-5 мин	5-9 мин	9-15 мин

ПОРЯДОК РАБОТЫ СО СТИРАЛЬНОЙ МАШИНОЙ С ОТЖИМОМ*

* данная глава относится только к моделям WS-40PET, WS-50PET, WS-60PET, WS-70PET и WS-80PET

УСТРОЙСТВО

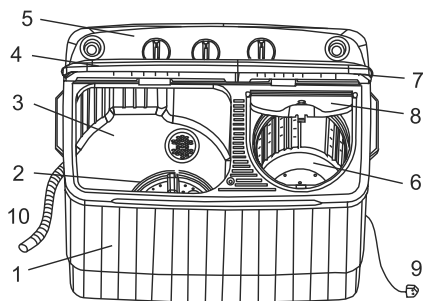

WS-40PET

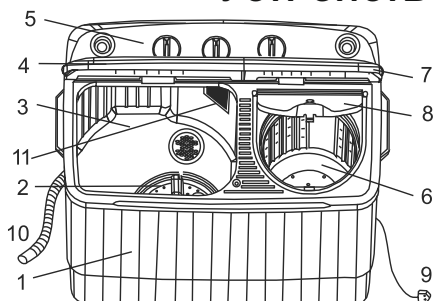

WS-50PET (WS-60PET, WS-70PET, WS-80PET)

1. Корпус
2. Активатор
3. Бак для стирки
4. Крышка бака стирки
5. Панель управления
6. Бак отжима (центрифуга)

7. Внешняя крышка центрифуги
8. Внутренняя крышка центрифуги
9. Шнур питания
10. Шланг сливной
11. Фильтр для сбора ворса и пуха

Принадлежности

Шланг наливной с адаптером



Фиксатор белья*

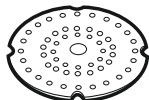

Шланг сливной



Хомут*



Фильтр для сбора ворса и пуха*



* Принадлежности могут отсутствовать или отличаться в зависимости от модели (см. раздел Комплектность)

ПАНЕЛЬ УПРАВЛЕНИЯ

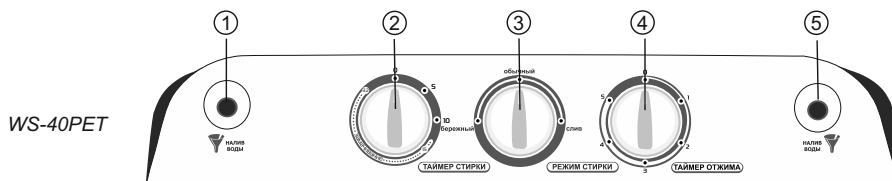

ПОРЯДОК РАБОТЫ СО СТИРАЛЬНОЙ МАШИНОЙ С ОТЖИМОМ

www.re-nova.com

WS-50PET
WS-60PET
WS-70PET
WS-80PET

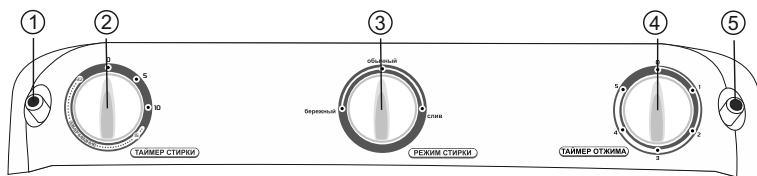

1. Патрубок для налива воды в бак стирки

Предназначен для подсоединения наливного шланга для залива воды в бак стирки.

2. Таймер стирки

Данным таймером задается время стирки и замачивания. Подробнее о работе данного переключателя на следующей странице.

3. Переключатель режимов стирки

Данным переключателем устанавливается один из режимов стирки: ОБЫЧНЫЙ, БЕРЕЖНЫЙ, а также запускается СЛИВ для отвода воды из бака стирки.

4. Таймер отжима

Данным таймером задается время работы центрифуги. При его активации одновременно запускается помпа для слива воды из бака центрифуги.

5. Патрубок для налива воды в бак отжима

Предназначен для подсоединения наливного шланга для залива воды в бак отжима для полоскания белья.

ТАЙМЕР СТИРКИ

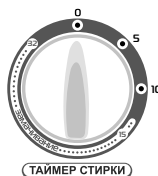

ТАЙМЕР СТИРКИ

Таймер стирки может использоваться для процессов ЗАМАЧИВАНИЯ, СТИРКИ и ПОЛОСКАНИЯ. Можно выбрать следующие комбинации процессов:

- Замачивание+Стирка. Переведите переключатель в зону между 15 и 32 минутами для запуска «активного замачивания»*. По окончании замачивания будет активирована 15-минутная стирка.
- Стирка/Полоскание. Переведите переключатель в зону до 15-ти минутной отметки.
- В режиме ЗАМАЧИВАНИЕ происходит чередование перемешивания белья и мыльного раствора в течении 1,5 минут и последующих 5 минутных пауз.

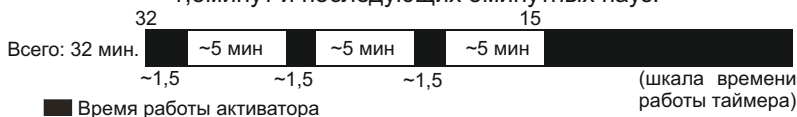

* Замачивание позволяет добиться лучшего отстирывания наиболее въевшихся загрязнений. Во время «активного замачивания» моющий раствор глубоко проникает в волокна ткани и расщепляет грязь на молекулярном уровне.

**ПОРЯДОК РАБОТЫ СО СТИРАЛЬНОЙ
МАШИНОЙ С ОТЖИМОМ**

сделано в России

ПРОЦЕСС СТИРКИ

1. Подсоедините наливной шланг одним концом к водопроводному крану, вторым - к левому патрубку на панели управления

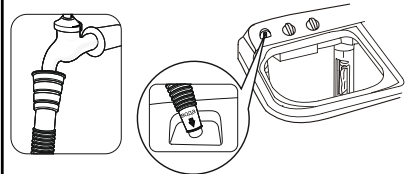

2. Сливной шланг установите на край ванны или отводной трубы канализационного стока

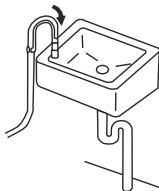

3. Установите необходимый режим стирки с помощью ПЕРЕКЛЮЧАТЕЛЯ РЕЖИМОВ в зависимости от типа ткани и загрязнения



4. Откройте подачу воды и наполните бак для стирки водой до необходимого уровня*

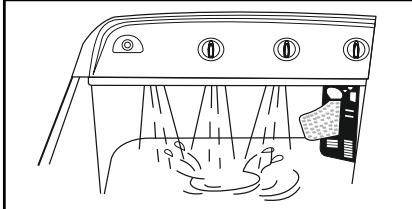

* Отметки уровня воды расположены на корпусе фильтра для сбора ворса и пуха. Значения уровня налива воды: L-минимальный уровень, H-максимальный. Если на Вашей модели нет на корпусе видимых меток уровня воды, то за максимальный уровень следует принимать уровень воды на 3-5 см ниже переливного отверстия.



- Температура воды, залитой в бак, не должна превышать 50°C.
- Не нагревайте воду в баке стирки при помощи кипятильника.

5. Подключите машину к электросети, засыпьте в бак стирки моющее средство**, поверните таймер стирки на 1-2мин***

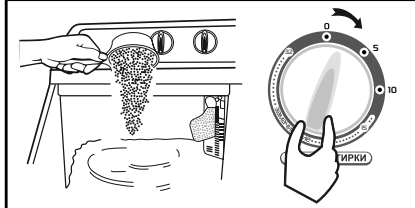

6. Загрузите заранее подготовленное и отсортированное белье в бак стирки, закройте бак крышкой



** Инструкция по применению моющего средства предоставлена его производителем на упаковке

*** Запуск стиральной машины на 1-2минуты без белья позволит равномерно растворить стиральный порошок в воде.

ПОРЯДОК РАБОТЫ СО СТИРАЛЬНОЙ МАШИНОЙ С ОТЖИМОМ

www.re-nova.com

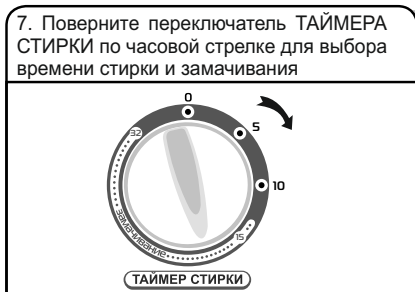
**ПРИМЕЧАНИЯ:**

- По истечении заданного времени стирки таймер автоматически отключит питание электродвигателя. Раздастся звуковой сигнал, оповещающий об окончании процесса стирки.

- Для выключения машины раньше заданного времени поверните ТАЙМЕР СТИРКИ против часовой стрелки до нулевого положения и остановки электродвигателя машины.



Допускается производить подряд не более 4 циклов стирки, после чего необходимо сделать паузу 30 минут во избежание перегрева двигателя.



В процессе стирки возможно выплескивание воды из-под крышки отделения стирки. Это происходит в случае несоответствия количества воды в баке объему загруженного белья. Необходимо либо добавить в бак несколько предметов одежды, либо уменьшить уровень налива воды.

- Для качественной стирки необходимо, чтобы белье постоянно вращалось в баке. Если этого не происходит - удалите 1-2 вещи до становления устойчивого вращения белья в баке. Если какая-либо вещь не отстиралась - нанесите на загрязненное место моющее средство и повторите стирку без увеличения времени.



Для переключения в режим СЛИВ возможно потребуются приложить чуть больше усилий, чем для переключения в другие режимы работы. Это не представляет опасности для прибора и не является дефектом.

ПРОЦЕСС ПОЛОСКАНИЯ

Процесс полоскания можно начинать во время набора воды в бак стирки. Важно следить, чтобы уровень воды не превысил максимальной отметки.

Перед полосканием белье можно предварительно отжать от мыльного раствора в центрифуге.

**ПОРЯДОК РАБОТЫ СО СТИРАЛЬНОЙ
МАШИНОЙ С ОТЖИМОМ**

сделано в России

1. Установите ПЕРЕКЛЮЧАТЕЛЬ РЕЖИМОВ стирки в положение ОБЫЧНЫЙ

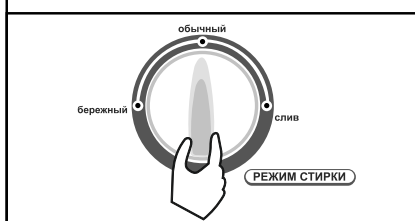

2. Откройте подачу воды, установите ТАЙМЕР СТИРКИ на 6-8 минут

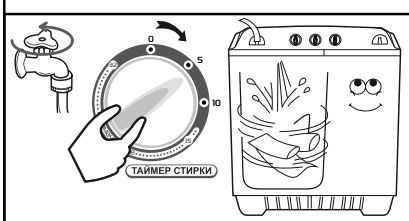

3. По достижении максимального уровня налива воды перекройте подачу воды. Продолжите полоскание еще 2-3 минуты.

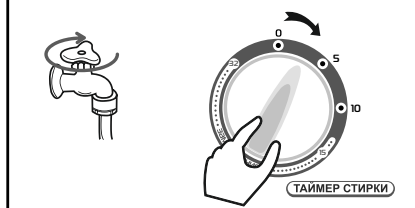

4. По окончании полоскания переведите ПЕРЕКЛЮЧАТЕЛЬ РЕЖИМОВ в положение СЛИВ для слива воды

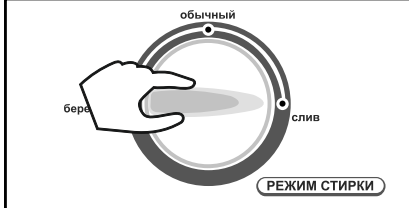

ПОЛОСКАНИЕ В ЦЕНТРИФУГЕ

Данная функция является дополнительной и применяется для более эффективного полоскания белья. Режим работы рассчитан на непрерывный налив-слив воды.

1. Переложите белье в центрифугу, распределив его равномерно. Установите фиксатор белья параллельно полу.

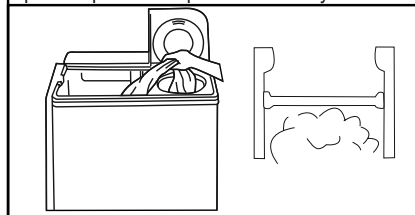

2. Плотно закройте внутреннюю и внешнюю крышки центрифуги

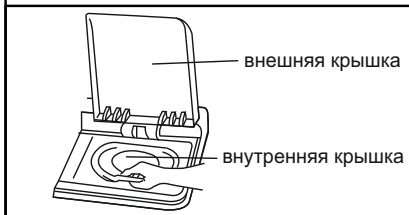

ПОРЯДОК РАБОТЫ СО СТИРАЛЬНОЙ
МАШИНОЙ С ОТЖИМОМ

www.re-nova.com

3. Подключите наливной шланг к правому патрубку на панели управления и откройте подачу воды в центрифугу.

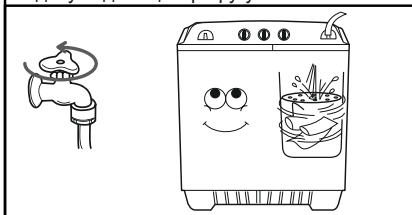

4. Переключатель РЕЖИМОВ РАБОТЫ должен быть установлен в положении ОБЫЧНЫЙ или БЕРЕЖНЫЙ*



5. Установите переключатель ТАЙМЕРА ОТЖИМА на 3-4 минуты.

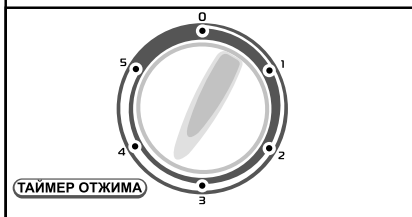

6. По истечении времени работы ТАЙМЕРА перекройте подачу воды

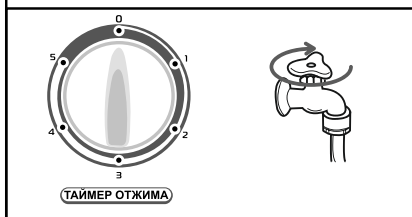

* Вы можете перевести переключатель и в положение СЛИВ, но только если планируется параллельный слив воды из бака стирки. Слив отжатой воды из центрифуги запускается автоматически при активации ТАЙМЕРА ОТЖИМА при любом положении переключателя режимов

ОТЖИМ

1. Переложите белье в центрифугу, распределив его равномерно. Установите фиксатор белья параллельно полу.

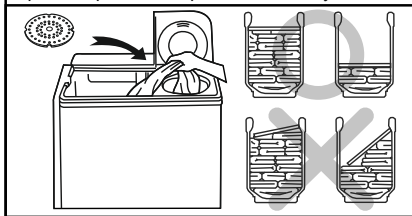

2. Плотно закройте внутреннюю и внешнюю крышки центрифуги

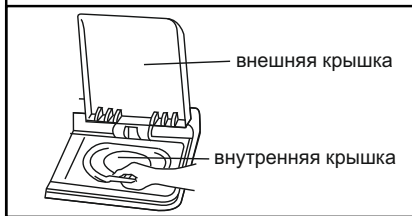

! Если Вы неравномерно распределили белье в центрифуге или неправильно установили фиксатор белья, то может появиться посторонний шум в режиме отжима. В случае возникновения шума выключите стиральную машину, дождитесь полной остановки центрифуги, откройте крышки центрифуги, перераспределите белье равномерно и правильно установите фиксатор белья. Закройте крышки центрифуги.

**ПОРЯДОК РАБОТЫ СО СТИРАЛЬНОЙ
МАШИНОЙ С ОТЖИМОМ**

сделано в России

3. Направьте сливной шланг на слив или обратно в бак стирки, если планируется использование мыльного раствора повторно

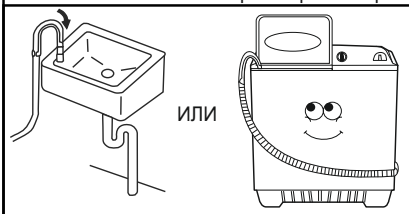

4. Переключатель РЕЖИМОВ РАБОТЫ должен быть установлен в положении ОБЫЧНЫЙ или БЕРЕЖНЫЙ*



5. Установите переключатель ТАЙМЕРА ОТЖИМА по часовой стрелке на желаемое время работы центрифуги

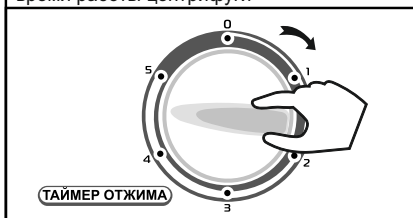

! Если во время работы центрифуги открыть крышку бака отжима, то центрифуга остановится автоматически. ЗАПРЕЩАЕТСЯ браться за центрифугу руками до ее полной остановки.

* Конструкция стиральной машины позволяет осуществлять процесс стирки и отжима одновременно. При активации ТАЙМЕРА ОТЖИМА слив воды из центрифуги запускается автоматически.

ПОРЯДОК РАБОТЫ СО СТИРАЛЬНОЙ МАШИНОЙ БЕЗ ОТЖИМА*

* данная глава относится только к моделям WS-30ET, WS-35E, WS-65PE (light) и WS-85PE

УСТРОЙСТВО

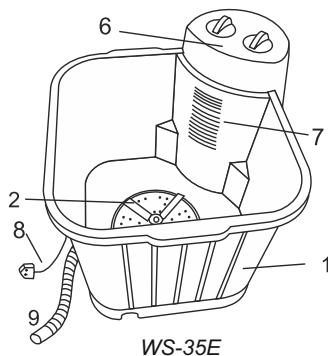
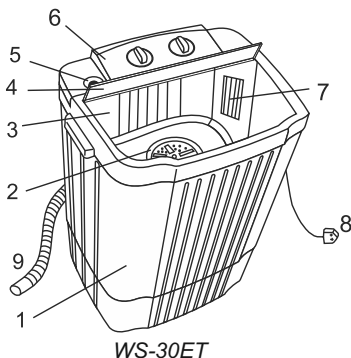

ПОРЯДОК РАБОТЫ СО СТИРАЛЬНОЙ МАШИНОЙ БЕЗ ОТЖИМА

www.re-nova.com

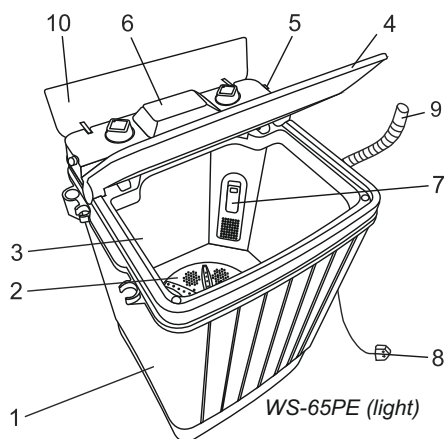

WS-65PE (light)

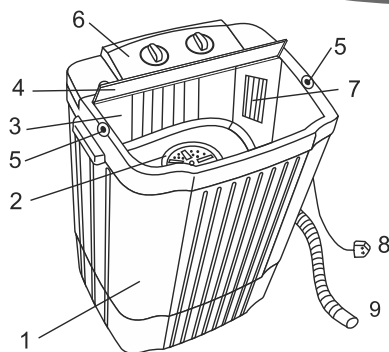

WS-85PE

- | | |
|-----------------------------|---------------------------------------|
| 1. Корпус | 6. Панель управления |
| 2. Активатор | 7. Фильтр для сбора ворса и пуха |
| 3. Бак для стирки | 8. Шнур питания |
| 4. Крышка стиральной машины | 9. Сливной шланг |
| 5. Патрубок для налива воды | 10. Защитная крышка панели управления |

Принадлежности



* Принадлежности могут отсутствовать или отличаться в зависимости от модели (см. раздел Комплектность)

ПАНЕЛЬ УПРАВЛЕНИЯ

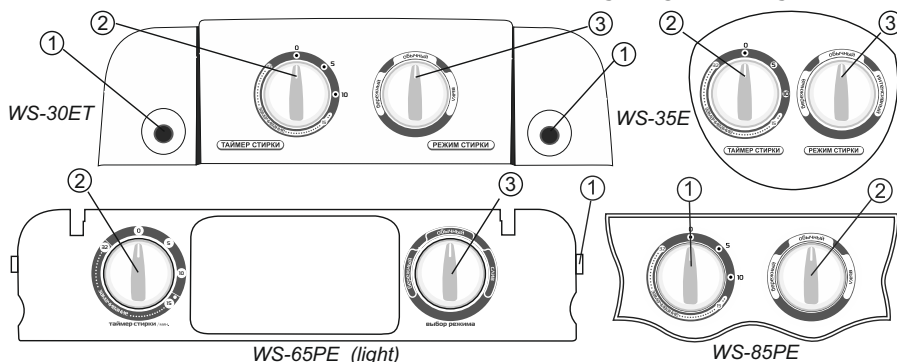

ПОРЯДОК РАБОТЫ СО СТИРАЛЬНОЙ МАШИНОЙ БЕЗ ОТЖИМА

сделано в России

1. Патрубок для налива воды в бак стирки

Предназначен для подсоединения наливного шланга для залива воды в бак стирки

2. Таймер стирки

Данным таймером задается время стирки и замачивания. **Подробнее о работе данного переключателя можно посмотреть на странице 13.**

3. Переключатель режимов стирки

Данным переключателем устанавливается один из режимов стирки: ОБЫЧНЫЙ, БЕРЕЖНЫЙ, (ИНТЕНСИВНЫЙ для WS-35E), а также активируется СЛИВ для отвода воды из бака стирки, при наличии сливного насоса.

ПРОЦЕСС СТИРКИ

1. Подсоедините наливной шланг одним концом к водопроводному крану, вторым - к патрубку на панели управления

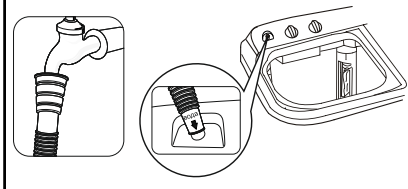

2. Сливной шланг установите на край ванны или отводной трубы канализационного стока*

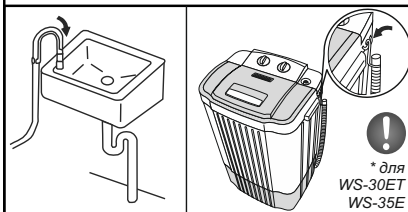

* **ВАЖНО!!!** для моделей WS-30ET и WS-35E - сливной шланг в процессе стирки обязательно должен быть закреплен на боковой стенке стиральной машины, иначе вода, поступающая в бак стирки будет сразу же выливаться через сливной шланг.

3. Установите необходимый режим стирки с помощью ПЕРЕКЛЮЧАТЕЛЯ РЕЖИМОВ в зависимости от типа ткани и загрязнения



4. Откройте подачу воды и наполните бак для стирки водой до необходимого уровня*

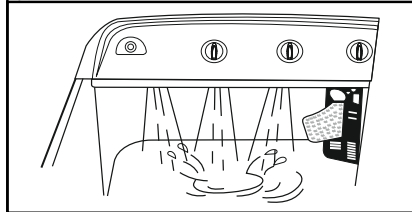

* Отметки уровня воды расположены на корпусе фильтра для сбора ворса и пуха. Значения уровня налива воды: L-минимальный уровень, H-максимальный. Если на Вашей модели нет на корпусе видимых меток уровня воды, то за максимальный уровень следует принимать уровень воды на 3-5 см ниже переливного отверстия.



- Температура воды, залитой в бак, не должна превышать 50°C.
- Не нагревайте воду в стиральном баке с помощью кипятильника.

ПОРЯДОК РАБОТЫ СО СТИРАЛЬНОЙ МАШИНОЙ БЕЗ ОТЖИМА

www.re-nova.com

5. Подключите машину к электросети, засыпьте в бак стирки моющее средство**, поверните таймер стирки на 1-2мин***

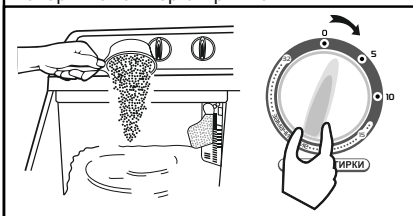

6. Загрузите заранее подготовленное и отсортированное белье в бак стирки, закройте бак крышкой

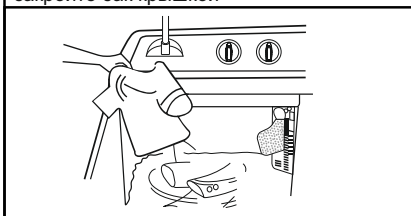

** Инструкция по применению моющего средства предоставлена его производителем на упаковке

*** Запуск стиральной машины на 1-2минуты без белья позволит равномерно растворить стиральный порошок в воде.

7. Поверните переключатель ТАЙМЕРА СТИРКИ по часовой стрелке для выбора времени стирки и замачивания

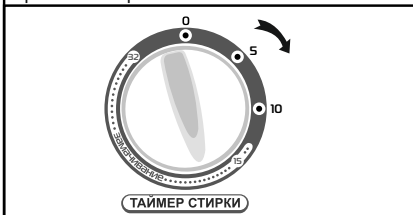

8. По окончании стирки переведите ПЕРЕКЛЮЧАТЕЛЬ РЕЖИМОВ в положение СЛИВ для слива воды****

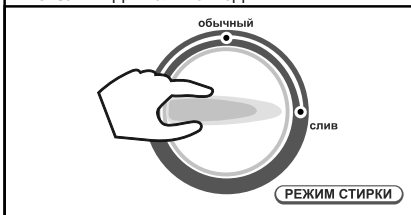

**** Для слива воды на моделях WS-30ET WS-35E в любом режиме опустите сливной шланг ниже уровня его подключения к машине.

ПРИМЕЧАНИЯ:

- По истечении заданного времени стирки таймер автоматически отключит питание электродвигателя. В моделях WS-65PE (lihgt) и WS-85PE раздается звуковой сигнал, оповещающий об окончании процесса стирки.

- Для выключения машины раньше заданного времени поверните ТАЙМЕР СТИРКИ против часовой стрелки до нулевого положения и остановки электродвигателя машины.



Допускается производить подряд не более 4 циклов стирки, после чего необходимо сделать паузу 30 минут во избежание перегрева двигателя.



В процессе стирки возможно выплескивание воды из-под крышки отделения стирки. Это происходит в случае несоответствия количества воды в баке объему загруженного белья. Необходимо либо добавить в бак несколько предметов одежды, либо уменьшить уровень налива воды.

**ПОРЯДОК РАБОТЫ СО СТИРАЛЬНОЙ
МАШИНОЙ БЕЗ ОТЖИМА**

сделано в России

- Для качественной стирки необходимо, чтобы белье постоянно вращалось в баке. Если этого не происходит - удалите 1-2 вещи до установления устойчивого вращения белья в баке. Если какая-либо вещь не отстиралась - нанесите на загрязненное место моющее средство и повторите стирку без увеличения времени.

- На моделях WS-30ET и WS-35E для слива воды необходимо произвести дополнительные действия: снять конец сливного шланга, закрепленный на боковой поверхности стиральной машины и расположить его ниже уровня воды в баке стирки над накопительной емкостью для сбора использованной воды. Таким образом осуществляется естественный отвод воды из бака.

- Для нормальной работы WS-30ET и WS-35E в режиме СЛИВ рекомендуется установить машину выше места отвода использованной воды, либо выше накопительной емкости. Одним из мест установки WS-30ET и WS-35E может быть решетка, установленная на ванне.

- На моделях WS-30ET и WS-35E слив можно осуществлять в любом положении переключателя режимов.



Для переключения в режим СЛИВ возможно потребует приложить чуть больше усилий, чем для переключения в другие режимы работы. Это не представляет опасности для прибора и не является дефектом.

ПРОЦЕСС ПОЛОСКАНИЯ

Процесс полоскания можно начинать во время набора воды в бак стирки. Важно следить, чтобы уровень воды не превысил максимальной отметки.

1. Установите ПЕРЕКЛЮЧАТЕЛЬ РЕЖИМОВ стирки в положение ОБЫЧНЫЙ



2. Откройте подачу воды, установите ТАЙМЕР СТИРКИ на 6-8 минут

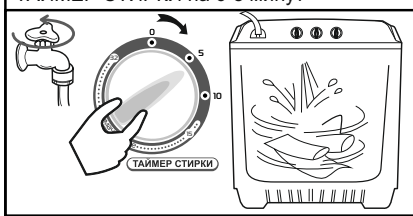

3. По достижении максимального уровня налива воды перекройте подачу воды. Продолжите полоскание еще 2-3 минуты.

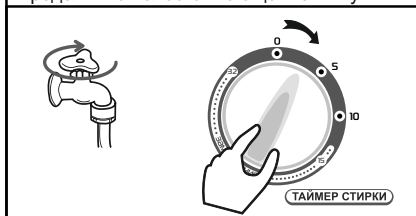

4. По окончании полоскания переведите ПЕРЕКЛЮЧАТЕЛЬ РЕЖИМОВ в положение СЛИВ для слива воды

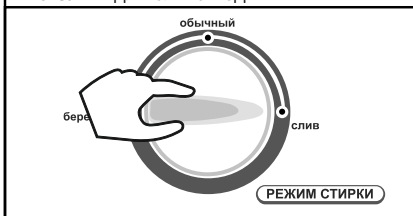

**ПОРЯДОК РАБОТЫ СО СТИРАЛЬНОЙ
МАШИНОЙ БЕЗ ОТЖИМА**

www.re-nova.com

ПОРЯДОК РАБОТЫ СО СТИРАЛЬНОЙ МАШИНОЙ С ФУНКЦИЕЙ НАГРЕВА ВОДЫ В БАКЕ СТИРКИ*

* данная глава относится только к модели WS-65PE (для модели WS-65PE (light) смотрите соответствующую главу на стр. 18)

УСТРОЙСТВО

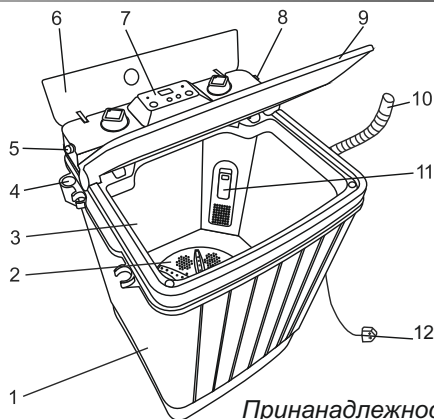

1. Корпус
2. Активатор
3. Бак для стирки
4. Крепление душевой трубки
5. Выходной патрубок для подключения душа
6. Защитная крышка панели управления
7. Панель управления
8. патрубок для налива воды
9. Крышка стиральной машины
10. Сливной шланг
11. Фильтр для сбора ворса и пуха
12. Шнур питания с УЗО

Принадлежности



* При необходимости комплектующие можно хранить в предназначенном для этого лючке, расположенном на днище с левой стороны машины, трубы можно закрепить в фиксаторах на левой стенке.

СБОРКА ДУШЕВОГО КОМПЛЕКТА

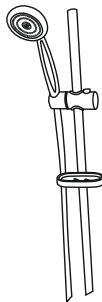

Душевой комплект поставляется со стиральной машиной WS-65PE опционально. Сборка осуществляется в следующем порядке:

- соберите душевую трубу, для этого соедините две трубки, вставив узкий конец одной из них в другой;
- установите душевую трубку в крепление, расположенное на левой боковине стиральной машины;
- установите на трубу мыльницу на удобном для вас уровне;
- установите фиксатор душевой лейки на трубу на удобном для вас уровне. Для перемещения вдоль трубы нажмите кнопку на фиксаторе;
- закрепите душевую лейку на гибком шланге;
- подсоедините второй конец душевого шланга к выходному патрубку, расположенному на левой боковине стиральной машины.

ПОРЯДОК РАБОТЫ СО СТИРАЛЬНОЙ МАШИНОЙ С НАГРЕВОМ WS-65PE

сделано в России

ПАНЕЛЬ УПРАВЛЕНИЯ

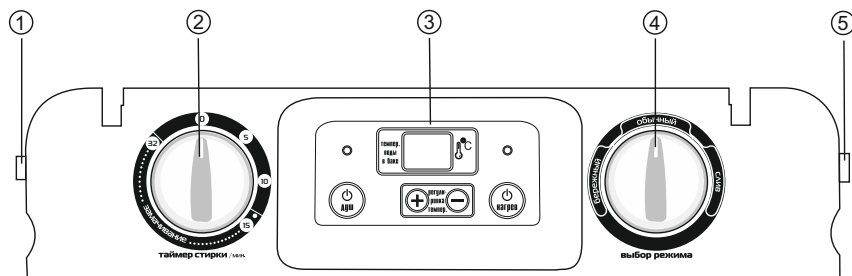
**1. Выходной патрубок для подключения душа**

Предназначен для подсоединения душевого шланга и для подачи воды из бака стиральной машины.

2. Таймер стирки

Данным таймером задается время стирки и замачивания. *Подробнее о работе данного переключателя можно посмотреть на странице 13.*

3. Блок управления нагревом воды и душем

Данный блок позволяет плавно выставить температуру воды с шагом в один градус, а также активирует душ. Для включения данного блока необходимо перевести переключатель на задней стенке стиральной машины в положение ☉.

4. Переключатель режимов стирки

Данным переключателем устанавливается один из режимов стирки: ОБЫЧНЫЙ и БЕРЕЖНЫЙ), а также активируется СЛИВ для отвода воды из бака стирки.

5. Патрубок для налива воды в бак стирки

Предназначен для подсоединения наливного шланга для залива воды в бак стирки.

ПЕРЕКЛЮЧАТЕЛЬ СТИРКА/НАГРЕВ+ДУШ

Стиральная машина WS-65PE позволяет нагревать воду непосредственно в баке стирки, а также дает возможность подачи воды из бака стиральной машины на душевую лейку. Для перехода между режимами «стирка» и «нагрев/душ» предусмотрен отдельный переключатель, расположенный на задней стенке стиральной машины.

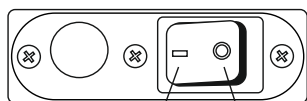

стирка душ или
нагрев

При нахождении переключателя в положении ☐ возможна работа машины только в режиме стирка. При данном положении переключателя нагрев воды не доступен.

Для активации нагрева воды или подачи ее на душевую лейку необходимо перевести переключатель в положение ☉.

**ПОРЯДОК РАБОТЫ СО СТИРАЛЬНОЙ
МАШИНОЙ С НАГРЕВОМ WS-65PE**

www.re-nova.com

ПРОЦЕСС СТИРКИ

1. Подсоедините наливной шланг одним концом к водопроводному крану, вторым - к правому патрубку на панели управления

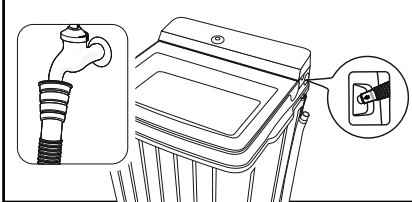

2. Сливной шланг установите на край ванны или отводной трубы канализационного стока

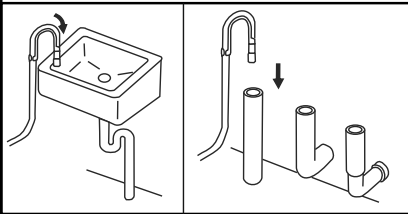

3. Установите переключатель функций стиральной машины, расположенный на задней стенке в положение Стирка (□)

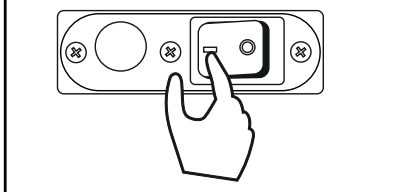

4. Установите необходимый режим стирки с помощью ПЕРЕКЛЮЧАТЕЛЯ РЕЖИМОВ в зависимости от типа ткани и загрязнения



5. Откройте подачу воды и наполните бак для стирки водой до необходимого уровня*

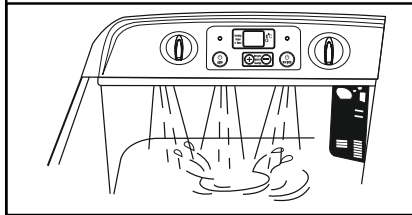

6. Подключите машину к электросети, засыпьте в бак стирки моющее средство**, поверните таймер стирки на 1-2мин***

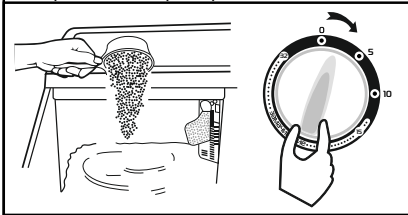

* Отметки уровня воды расположены на корпусе фильтра для сбора ворса и пуха. Значения уровня налива воды: L-минимальный уровень, H-максимальный.

** Инструкция по применению моющего средства предоставлена его производителем на упаковке

*** Запуск стиральной машины на 1-2минуты без белья позволит равномерно растворить стиральный порошок в воде.

ПОРЯДОК РАБОТЫ СО СТИРАЛЬНОЙ
МАШИНОЙ С НАГРЕВОМ WS-65PE

сделано в России

7. Загрузите заранее подготовленное и отсортированное белье в бак стирки, закройте бак крышкой

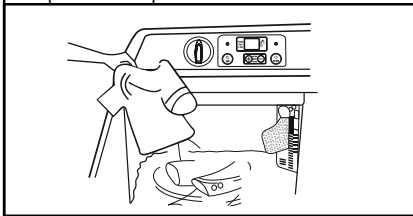

8. Поверните переключатель ТАЙМЕРА СТИРКИ по часовой стрелке для выбора времени стирки и замачивания

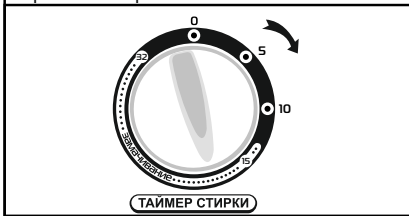

ПРИМЕЧАНИЯ:

- По истечении заданного времени стирки таймер автоматически отключит питание электродвигателя.

- Для выключения машины раньше заданного времени поверните ТАЙМЕР СТИРКИ против часовой стрелки до нулевого положения и остановки электродвигателя машины.

9. По окончании стирки переведите ПЕРЕКЛЮЧАТЕЛЬ РЕЖИМОВ в положение СЛИВ для слива воды

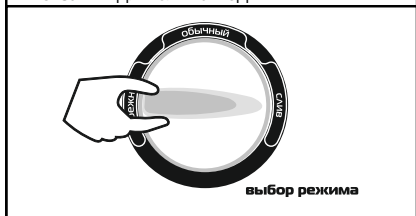

Допускается производить подряд не более 4 циклов стирки, после чего необходимо сделать паузу 30 минут во избежание перегрева двигателя.



В процессе стирки возможно выплескивание воды из-под крышки отделения стирки. Это происходит в случае несоответствия количества воды в баке объему загруженного белья. Необходимо либо добавить в бак несколько предметов одежды, либо уменьшить уровень налива воды.

ПРИМЕЧАНИЯ:

- Для качественной стирки необходимо, чтобы белье постоянно вращалось в баке. Если этого не происходит - удалите 1-2 вещи до становления устойчивого вращения белья в баке. Если какая-либо вещь не отстиралась - нанесите на загрязненное место моющее средство и повторите стирку без увеличения времени.



Для переключения в режим СЛИВ возможно потребуются приложить чуть больше усилий, чем для переключения в другие режимы работы. Это не представляет опасности для прибора и не является дефектом.

**ПОРЯДОК РАБОТЫ СО СТИРАЛЬНОЙ
МАШИНОЙ С НАГРЕВОМ WS-65PE**

www.re-nova.com

НАГРЕВ ВОДЫ В БАКЕ СТИРКИ

Стирка в теплой воде позволяет добиться лучшего результата при отстирывании загрязненного белья. В модели WS-65PE вы можете залить как предварительно подогретую воду, так и нагреть ее непосредственно в баке стиральной машины. Данная модель оборудована нагревательным элементом, расположенном под активатором и электронным блоком управления нагревом воды на панели управления. Данный блок позволяет плавно регулировать температуру нагрева воды с шагом в 1 градус от +10 до +55 °С.



Внимательно ознакомьтесь с порядком действий при осуществлении нагрева в баке стирки, для обеспечения вашей безопасности и бесперебойной службы прибора.

1. Установите переключатель функций стиральной машины, расположенный на задней стенке в положение Нагрев (☉)

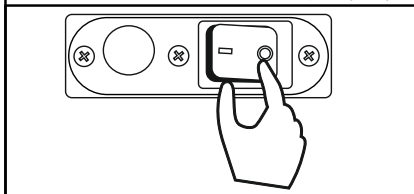

2. Откройте подачу воды и наполните бак для стирки водой до необходимого уровня*

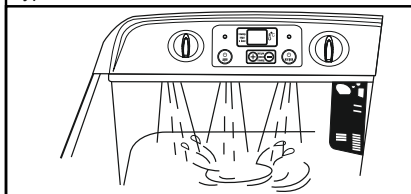

* Отметки уровня воды расположены на корпусе фильтра для сбора ворса и пуха. Значения уровня налива воды: L-минимальный уровень, H-максимальный. Необходимо, чтобы перед запуском нагрева вода была в баке на уровне не ниже отметки L.

3. При помощи клавиш регулировки (+ и -) установите необходимую температуру нагрева).

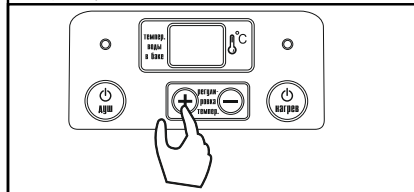

4. Нажмите клавишу НАГРЕВ на блоке управления. На кнопке загорится лампа красным цветом

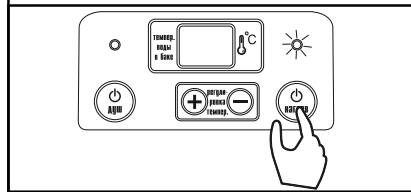

5. По окончании нагрева цвет лампы над кнопкой НАГРЕВ сменится на зеленый. Переведите переключатель в положение СТИРКА (=)

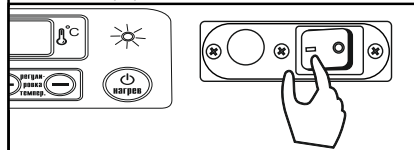

Температура воды выше +50°C может вызвать раздражение кожи и привести к ожогам. При необходимости доступа к баку стирки всегда используйте защитные перчатки, чтобы исключить вероятность получения ожогов.

**ПОРЯДОК РАБОТЫ СО СТИРАЛЬНОЙ
МАШИНОЙ С НАГРЕВОМ WS-65PE**

сделано в России



Несмотря на наличие в конструкции стиральной машины устройства защитного отключения контакт с водой в режиме нагрева может привести к поражению электрическим током. Опускать руки в отделение стирки в режиме нагрева запрещено!

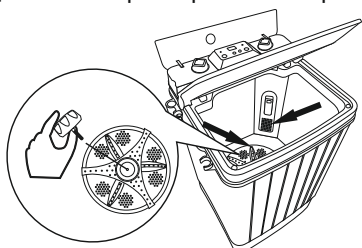

Стиральная машина WS-65PE оснащена датчиком уровня налива воды в бак стирки, который располагается за защитной сеткой под фильтром для сбора ворса и пуха. Для корректной работы датчика необходимо регулярно очищать защитную сетку от собирающегося там ворса.



Также необходимо очищать от ворса пространство вокруг нагревателя. Для этого отключите прибор от электросети, выкрутите винт, фиксирующий активатор, снимите активатор, убедитесь, что нагреватель остыл. После очистки пространства для нагревателя, установите активатор и закрутите до упора фиксирующий винт.

ФУНКЦИЯ ДУША*

Данная функция является дополнительной. Если в вашей модификации душ не предусмотрен изначально, то для активации этой функции понадобится дооснащение стиральной машины душевым насосом и душевым комплектом.

1. Установите душевой комплект. Плотно подключите душевой шланг к выходному патрубку слева от панели управления.

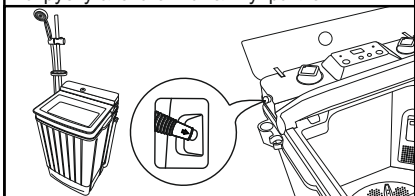

2. Откройте подачу воды и наполните бак водой до необходимого уровня. При необходимости подогрейте воду

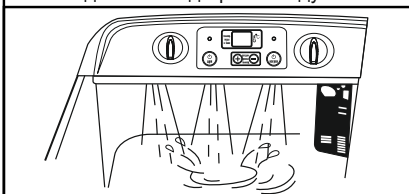

3. Установите переключатель функций стиральной машины, расположенный на задней стенке в положение Душ (☉)

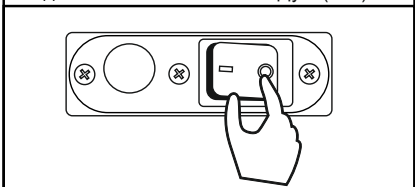

4. Обязательно закройте защитную крышку панели управления во избежание попадания на нее воды.

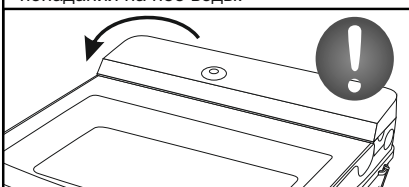

Не направляйте на панель управления и заднюю стенку стиральной машины прямую струю воды.

**ПОРЯДОК РАБОТЫ СО СТИРАЛЬНОЙ
МАШИНОЙ С НАГРЕВОМ WS-65PE**

www.re-nova.com

5. Для активации душа нажмите зеленую кнопку, выведенную на защитную крышку панели управления

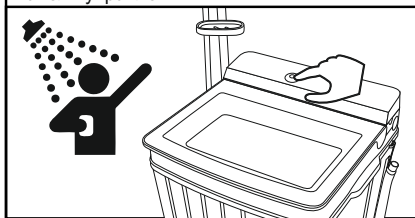

6. Для остановки подачи воды повторно нажмите зеленую кнопку на защитной крышке панели управления.

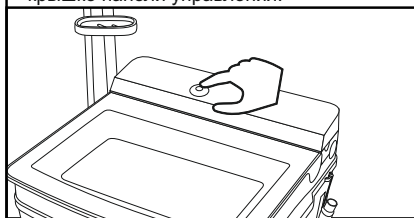

ПРИМЕЧАНИЯ:

- Если перед запуском душа был активизирован режим НАГРЕВ, то нажатие кнопки ДУШ автоматически отключит набор температуры.
- Для обеспечения безопасности душ оборудован независимым низковольтным насосом, что исключает риск поражения опасным для здоровья током.
- Для долгой работы душа не допускайте работу насоса при пустом баке.

ПРОЦЕСС ПОЛОСКАНИЯ

Процесс полоскания можно начинать во время набора воды в бак стирки. Важно следить, чтобы уровень воды не превысил максимальной отметки.

1. Установите ПЕРЕКЛЮЧАТЕЛЬ РЕЖИМОВ стирки в положение ОБЫЧНЫЙ



2. Откройте подачу воды, установите ТАЙМЕР СТИРКИ на 6-8 минут

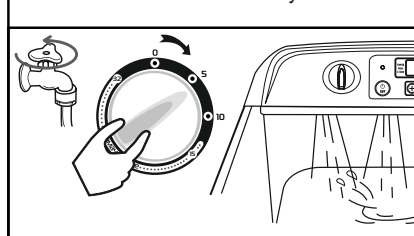

3. По достижении максимального уровня налива воды перекройте подачу воды. Продолжите полоскание еще 2-3 минуты.

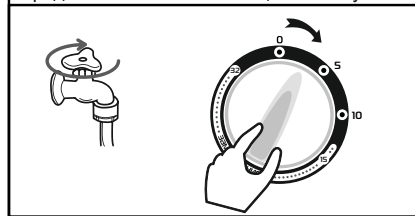

4. По окончании полоскания переведите ПЕРЕКЛЮЧАТЕЛЬ РЕЖИМОВ в положение СЛИВ для слива воды

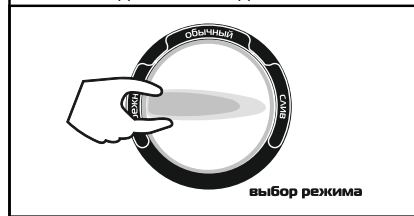

сделано в России

**ПОРЯДОК РАБОТЫ СО СТИРАЛЬНОЙ
МАШИНОЙ С НАГРЕВОМ WS-65PE**

ОКОНЧАНИЕ ПРОЦЕССА СТИРКИ

По окончании процесса стирки выполните следующие действия:

1. Отключите стиральную машины от сети электропитания.
2. Удалите остатки воды из шлангов, бака стирки и бака отжима (в WS-30ET, WS-35E, WS-65PE, WS-65PE (light) и WS-85PE - только из шлангов и бака для стирки).
3. Почистите фильтр для сбора ворса и пуха (кроме WS-40PET). На модели WS-65 PE и WS-65PE (light) удалите накопившийся ворс из сетки под фильтром, для корректной работы датчика налива воды.
4. Протрите корпус и панель управления мягкой тканью. На некоторое время бак для стирки и центрифугу оставьте открытыми, чтобы они окончательно высохли.

ТЕХНИЧЕСКОЕ ОБСЛУЖИВАНИЕ

Правильный уход за стиральной машиной увеличивает срок ее службы. В данном разделе описывается, как правильно и безопасно осуществлять уход за стиральной машиной.

ЧИСТКА СТИРАЛЬНОЙ МАШИНЫ

Наружные поверхности: смывайте пятна от моющего средства, отбеливателя и других веществ сразу же после их появления с помощью влажной мягкой салфетки или губки.

Периодически протирайте все наружные и внутренние поверхности машины мягкой влажной салфеткой или губкой. Для удаления сильных загрязнений используйте нейтральные моющие средства.



Не используйте для чистки стиральной машины растворители, абразивные чистящие средства, жесткие щетки и т.п. средства, во избежание повреждения пластиковых поверхностей машины.



Для моделей WS-65PE и WS-65PE (light) регулярно очищайте защитную сетку, прикрывающую датчик уровня налива воды и пространство вокруг нагревателя (для WS-65PE) под активатором от ворса и иного мусора.

ЧИСТКА ФИЛЬТРА ДЛЯ СБОРА ВОРСА И ПУХА*

Во время стирки белья в фильтре собирается мусор (ворс, пух и т.д.). Необходимо чистить фильтр сразу же после окончания процесса стирки, пока он не высох, иначе почистить его будет сложнее. Для этого выполните следующие действия:

* Для всех моделей, кроме WS-40PET

Конструкция фильтра для сбора ворса и пуха на вашем приборе может отличаться внешне от показанного на рисунке. Однако принцип чистки будет схожим.

Потяните фильтр вверх за специальный выступ в верхней части. Произведите чистку фильтра под проточной водой. По окончании промывки вытрите его насухо. Вставьте фильтр нижней частью в посадочное место и опустите его до упора.

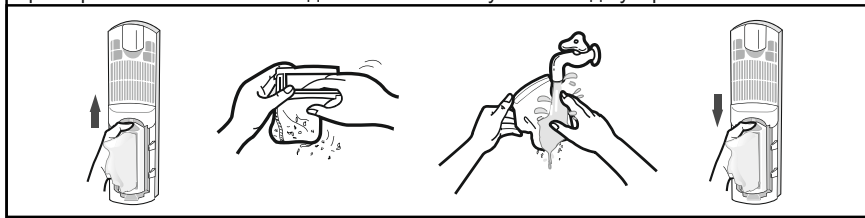

ПРАВИЛА ХРАНЕНИЯ И ТРАНСПОРТИРОВАНИЯ

Машина должна храниться в отапливаемом помещении. Температура хранения от 5 до 40 °С.

Чтобы подготовить стиральную машину к транспортированию или хранению в холодное время года, выполните следующие действия:

- опустите сливной шланг до уровня пола в подготовленную емкость;
- подключите машину к сети электропитания (кроме WS-30ET и WS-35E);
- включите машину в режим отжима на 1 минуту, чтобы слить остатки воды из баков (на WS-30ET и WS-35E вода будет стекать естественным путем без помощи насоса);
- отключите машину от сети электропитания;
- протрите насухо бак для стирки;
- протрите насухо бак отжима (только для стиральных машин с отжимом).

УТИЛИЗАЦИЯ

Упаковка. Для упаковки прибора используются материалы, допускающие 100%-ную вторичную переработку. Удаление материалов должно осуществляться в соответствии с действующими местными нормами. Упаковочный материал (целлофановые пакеты, элементы из полистирола и т.п.) являются потенциальным источником опасности для детей и должны храниться в недоступном для них месте.

Сдача в утилизацию. Прибор изготовлен из материалов, допускающих повторное использование. Обеспечивая надлежащую утилизацию прибора, потребитель способствует предотвращению возможного негативного воздействия на окружающую среду и здоровье людей. Данный прибор не может удаляться в отходы, как бытовой мусор, а должен быть доставлен на специализированный пункт переработки электрических и электронных приборов. При сдаче прибора в утилизацию приведите его в нерабочее состояние, срезав электрический кабель и сняв дверцы так, чтобы дети не могли случайно попасть внутрь прибора.

сделано в России

ХРАНЕНИЕ, ТРАНСПОРТИРОВКА

ВОЗМОЖНЫЕ НЕИСПРАВНОСТИ И МЕТОДЫ ИХ УСТРАНЕНИЯ

Прочтите, пожалуйста, ниже следующие инструкции по определению и устранению неисправностей перед тем, как обратиться в сервисный центр.

Возможная неисправность	Вероятная причина	Метод устранения
Машина не работает ни в одном из режимов (не стирает, не отжимает, не сливает воду)	Нет напряжения в электросети	Используйте другую розетку
Машина не работает в режиме стирки, но отжимает белье и сливает воду	Загружено чрезмерное количество белья	Удалите из бака один или несколько предметов загрузки
Машина не работает в режиме отжима, но стирает и сливает воду	Не плотно закрыта крышка бака отжима	Закройте крышку плотнее
	Загружено чрезмерное количество белья в бак отжима	Удалите из бака один или несколько предметов загрузки
Машина не сливает воду, но стирает и отжимает белье	Сливное отверстие закрыто бельем	Освободите сливное отверстие от посторонних предметов
	Перегнут или пережат сливной шланг	Распрямите (освободите) сливной шланг
	Конец сливного шланга расположен слишком высоко	Опустите конец сливного шланга в менее высокую емкость
Белье в баке стирки перемешивается недостаточно интенсивно	Недостаточный уровень воды в баке стирки	Заполните бак стирки до уровня «максимум»
	Заружено чрезмерное количество белья	Удалите из бака один или несколько предметов загрузки
Начало вращения бака центрифуги сопровождается сильной вибрацией, бак вращается медленно.	Неравномерная или чрезмерная загрузка белья	Переложите белье более равномерно или удалите один или несколько предметов загрузки
WS-65PE не работает в режиме стирки и слива воды, но нагревает воду и работает режим душа	Выключен режим стирка	Переведите переключатель на задней стенке машины в положение Стирка <input type="checkbox"/>
WS-65PE не работает в режиме нагрева и душа, но стирает и сливает воду	Выключен режим нагрев/душ	Переведите переключатель на задней стенке машины в положение Нагрев/Душ <input type="radio"/>

Примечание: Неисправности следует устранять специалистам по гарантийному и техническому обслуживанию.

В случае появления других неисправностей не пытайтесь устранить их самостоятельно. Обращайтесь в региональную сервисную организацию.

ВОЗМОЖНЫЕ НЕИСПРАВНОСТИ

www.re-nova.com

УСЛОВИЯ ГАРАНТИИ

1. Приобретенный Вами прибор имеет гарантийный срок - один год со дня покупки и срок службы - семь лет со дня изготовления.
2. Удовлетворение законных требований потребителя распространяется на приборы, используемые только для личных, семейных, домашних нужд, а также нужд, не связанных с осуществлением предпринимательской деятельности. Использование прибора не по прямому назначению, промышленное использование, а также использование прибора в офисах, предприятиях сферы обслуживания, общественного питания, здравоохранения, просвещения и т.п. не предусмотрено. В случае такого использования изготовителем устанавливается гарантийный срок три месяца, а срок службы изделия - один год.
3. Продавец обязан при Вас заполнить гарантийный талон. В нем не должно быть исправлений и обязательно должна содержаться следующая информация:
 - дата продажи, наименование и штамп торговой организации, подпись продавца;
 - модель и серийный номер прибора.
4. Обязательно сохраняйте гарантийный талон, кассовый или товарный чек на проданный прибор, квитанцию на услуги по доставке и установке, доработки внутриквартирных коммуникаций, а также любые другие документы, относящиеся к гарантийному или иному техническому обслуживанию прибора.
5. В случае необходимости проверки качества прибора владелец имеет право передать прибор в сервисный центр. В случае вызова мастера для проверки качества прибора, в результате которого выявилось отсутствие недостатка, диагностика и транспортные услуги оплачиваются отдельно по прейскуранту сервисного центра.
6. Любые претензии в части, касающейся вопросов качества прибора рассматриваются только после проверки качества прибора представителем авторизованного сервисного центра.
7. Изготовитель не несет какой-либо ответственности за любой ущерб, нанесенный потребителю, в случае несоблюдения последним требований изготовителя, указанных в данном талоне и Руководстве по эксплуатации.

Гарантийное обслуживание не производится в следующих случаях:

1. Несоблюдения требований изготовителя, указанных в гарантийном документе.
2. Несоблюдения правил эксплуатации, указанных в Руководстве по эксплуатации прибора.
3. Несоблюдения правил установки прибора.
4. Отсутствия оригинального гарантийного талона.
5. При отсутствии в гарантийном талоне сведений о дате продажи, наименовании торговой организации, подписи продавца, модели и серийного номера прибора.
6. Внесения любых изменений и исправлений в гарантийный талон.
7. Ремонта не уполномоченными на это лицами, если этот ремонт стал причиной выхода из строя прибора.
8. Разборки прибора, изменения конструкции и других, не предусмотренных Руководством по эксплуатации вмешательств.
9. Необходимости замены перемещаемых вручную пластиковых деталей (крышек, декоративных накладок и т.д.), фильтров и т.п.
10. Неисправностей и повреждений, вызванных экстремальными условиями и действиями непреодолимой силы (пожар, стихийные бедствия и т.п.).
11. Небрежного хранения и/или небрежной транспортировки владельцем, транспортной, торговой или сервисной организацией. В данном случае владельцу следует обратиться с претензией к организации, оказавшей данную услугу.
12. Повреждений (отказов) прибора или нарушения его нормальной работы, вызванных животными или насекомыми.
13. Включения прибора в электрическую сеть с недопустимыми параметрами.
14. Использования прибора в целях, для которых оно не предназначено.

Изготовитель не принимает претензий на следующие виды неисправностей:

- механические повреждения (царапины, трещины, сколы);
- потеря товарного вида вследствие воздействия химических веществ;
- попадания во внутренние рабочие объемы посторонних предметов, жидкостей;
- термические и другие подобные повреждения, которые возникли в процессе эксплуатации.

ГАРАНТИЙНЫЙ ТАЛОН

Тип изделия:	<input type="text"/>
Марка:	<input type="text"/>
Модель:	<input type="text"/>
Серийный номер:	<input type="text"/>
Дата продажи:	<input type="text"/>

СВЕДЕНИЯ О ПРОДАВЦЕ

Название магазина:	<input type="text"/>	Подпись продавца:
Адрес:	<input type="text"/>	
Место для печати продавца	Телефон:	<input type="text"/>

Владелец:	<input type="text"/>
Адрес:	<input type="text"/>
Телефон:	<input type="text"/>

Получение исправного изделия подтверждаю.
С условиями гарантии ознакомлен и согласен.

Подпись покупателя:

ТЕХНИЧЕСКИЕ ХАРАКТЕРИСТИКИ

ПАРАМЕТРЫ	WS-30ET	WS-35E	WS-65PE (light)	WS-65PE	WS-85PE	WS-40PET	WS-50PET	WS-60PET	WS-70PET	WS-80PET
Загрузка сухого белья в бак стирки*, кг	3	3,5	6,5	6,5	8,5	4	5	6	7	8
Загрузка белья для эффективной стирки**, кг	1,5	2	2,5	2,5	4	2	2	2,5	3,5	4
Скорость вращения центрифуги, об/мин	-	-	-	-	-	1350	1350	1350	1350	1350
Макс. потребляемая мощность, Вт, до	200	245	300	300***	360	360	480	500	540	540
Вес нетто, кг	6,7	9,5	11,5	12,9	12,3	12,7	15	17,8	18,5	20,7
Вес брутто, кг	7,6	10,2	13	14,5	14	14	16,6	19,5	20,3	22,7
Габаритные размеры изделия (Ш*Г*В), мм	410 330 635	480 480 525	460 430 800	460 430 800	530 440 830	600 360 695	650 390 760	715 405 860	745 435 830	775 440 880
Макс. продолжительность цикла «стирка+замачивание», мин	32	32	32	32	32	32	32	32	32	32
Номинальное напряжение, В	220 ±10	220 ±10	220 ±10	220 ±10	220 ±10	220 ±10	220 ±10	220 ±10	220 ±10	220 ±10
Номинальная частота эл. тока, Гц	50	50	50	50	50	50	50	50	50	50
Класс защиты	I, IP54	I, IP54	I, IP54	I, IP54	I, IP54	I, IP54	I, IP54	I, IP54	I, IP54	I, IP54

* Загрузка белья в бак стирки - максимальная масса сухого белья из хлопчатобумажной ткани средней плотности, которое может быть размещено в бак стиральной машины для его замачивания или подготовки к стирке.

** Загрузка белья для эффективной стирки - максимальная масса сухого белья из хлопчатобумажной ткани, которое может быть эффективно отстирано в стиральной машине. Данная характеристика соответствует параметру **номинальная вместимость** для хлопчатобумажной ткани согласно ГОСТ Р МЭК 60456-2011.

***1800Вт в режиме нагрева воды.

КОМПЛЕКТНОСТЬ

ПАРАМЕТРЫ	WS-30ET	WS-35E	WS-65PE (light)	WS-65PE	WS-85PE	WS-40PET	WS-50PET	WS-60PET	WS-70PET	WS-80PET
Стиральная машина	1	1	1	1	1	1	1	1	1	1
Шланг наливной	1	1	1	1	1	1	1	1	1	1
Шланг сливной	ф	ф	ф	ф	ф	ф	ф	1	1	1
Хомут	-	-	-	-	-	-	-	1	1	1
Крышка стир. бака	ф	1	ф	ф	ф*	ф	ф	ф	ф	ф
Фильтр для сбора ворса и пуха	1	1	1	1	1	-	1	1	1	1
Фиксатор белья	-	-	-	-	-	1	1	1	1	1
Рук-во по эксплуатации	1	1	1	1	1	1	1	1	1	1
Коробка упаковочная	1	1	1	1	1	1	1	1	1	1
Душ. компл. (лейка, 2трубки, шланг, фикс.)	-	-	-	О	-	-	-	-	-	-

ф - зафиксировано на корпусе стиральной машины

*О - опционально

*для WS-85PE есть версии как со съемной, так с фиксированной крышкой бака

сделано в России

ХАРАКТЕРИСТИКИ, КОМПЛЕКТНОСТЬ



Безопасность при эксплуатации машины обеспечивается правильным ее подключением к сети электропитания, исправностью заземления и выполнением Вами основных требований в процессе эксплуатации машины, изложенных в настоящем Руководстве.



Допускается производить подряд не более 4 циклов стирки, после чего необходимо сделать паузу 30 минут во избежание перегрева двигателя.



В процессе стирки возможно выплескивание воды из-под крышки отделения стирки. Это происходит в случае несоответствия количества воды в баке объему загруженного белья. Необходимо либо добавить в бак несколько предметов одежды, либо уменьшить уровень налива воды.



Для стиральных машин с отжимом, оснащенных центрифугой, обязательным условием при отжиге является установка фиксатора белья.

В противном случае, существует вероятность попадания белья во внутреннее пространство стиральной машины, что может привести к выходу из строя сливного насоса. Ремонт прибора по причине поломки из-за попадания посторонних предметов в сливную систему не является гарантийным.

**Интернет-магазин
оригинальных запасных частей
к полуавтоматическим стиральным машинам
SHOP.RE-NOVA.COM**

Заводы-изготовители (указан на упаковке и на этикетке):

1. ООО «Новатек», Россия, 385100, Республика Адыгея, а. Тахтамукай, ул. Братьев Заема, д. 12

2. ООО «Новасиб», Россия, 665821, Иркутская обл., г. Ангарск, квартал 190, строение 1/2

телефон горячей линии: 8-800-200-46-36

официальный сайт: www.re-nova.com

e-mail: info@re-nova.com

СДЕЛАНО В РОССИИ