



kid2youth.com



**TCT NANOTEC CO., LTD**

🏠 407

No.1, 14th Rd., Taichung Industrial Park Taichung City 407, Taiwan

☎ +886-(0)4-23591666 📠 +886-(0)4-23591686 🌐 www.kid2youth.com 📞 統編 8040 8563

**Kid Youth**



**BABO**

Руководство  
пользователя

Ver 202009





kid2youth.com



## TCT NANOTEC CO., LTD

🏠 407 No.1, 14th Rd., Taichung Industrial Park Taichung City 407, Taiwan  
☎ +886-(0)4-23591666 📠 +886-(0)4-23591686 🌐 www.kid2youth.com 📞 統編 8040 8563

# Kid Youth



# BABO

Руководство  
пользователя

Ver 202009





kid2youth.com



**TCT NANOTEC CO., LTD**

🏠 407

No.1, 14th Rd., Taichung Industrial Park Taichung City 407, Taiwan

☎ +886-(0)4-23591666 📠 +886-(0)4-23591686 🌐 www.kid2youth.com 📞 統編 8040 8563

**Kid Youth**



**BABO**

Руководство  
пользователя

Ver 202009



**BAVO**  
**Детское кресло**  
 Инструкция по сборке



Внимание

- Подходит для детей от 3 лет
- Собирать кресло рекомендуется только взрослым
- Регулировать кресло рекомендуется в присутствии взрослых

**1** Спинка - 1 шт

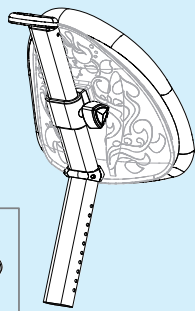

**2** Винт - 1 шт

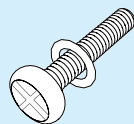

**3** Сиденье - 1 шт

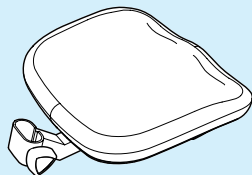

01

**4** Колесная база - 1 шт

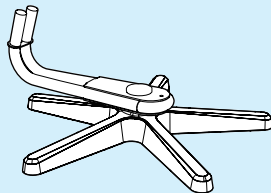

**5** Ролики для кресла - 5 шт

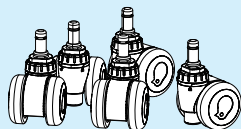

**6** Заглушки для отверстий - 6 шт

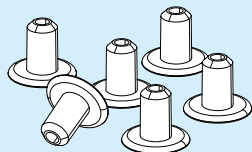

**2** Подставка для ног (опционально)

**2-а** Подставка для ног - 1 шт

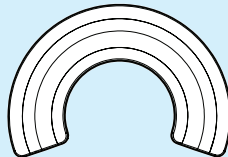

**2-б** U-образный соединитель - 2 шт

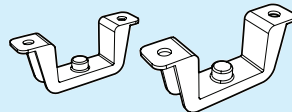

**2-с** L-образный соединитель - 2 шт

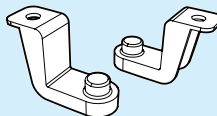

**2-д** Винты - 6 шт

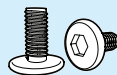

M6\*9 мм

**2-е** Шестигранный ключ - 1 шт



№4



**1** Устойчивые основания вместо колесиков (опционально)

**1-а** Устойчивые основания вместо колесиков - 5 шт

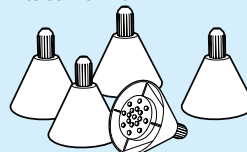

**BAVO/EGO/DUO**

**3** BAVO/EGO/DUO подлокотники (опционально)

**3-а** Подлокотники - 2 шт

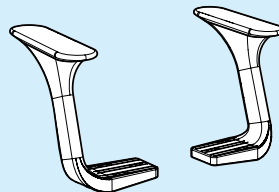

**3-б** Винты - 6 шт



1/4\*19 мм

**3-с** Шестигранный ключ - 1 шт



№4

02

1 →

Вставьте 5 колесиков 5 в колесную базу 4.

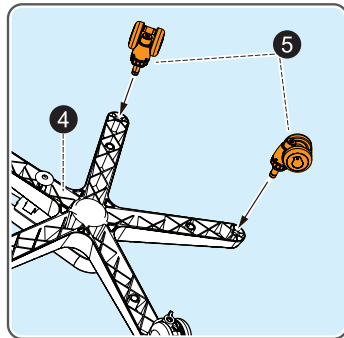
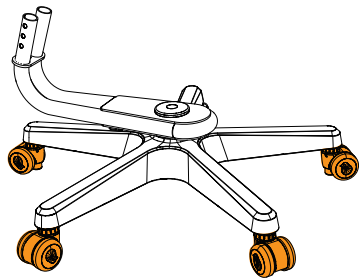

Найдите рычаг с правой стороны, чтобы активировать функцию тормоза.

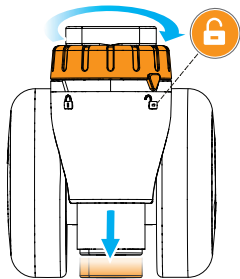

03

Найдите рычаг с левой стороны, чтобы деактивировать функцию тормоза.

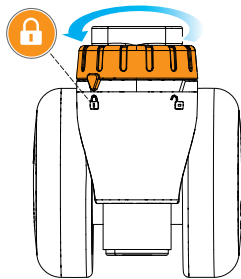

2 →

Ослабьте фиксатор кресла 3 и потяните его, чтобы соединить со спинкой сиденья 1. Настройте высоту спинки до нужной и затем плотно затяните фиксатор.

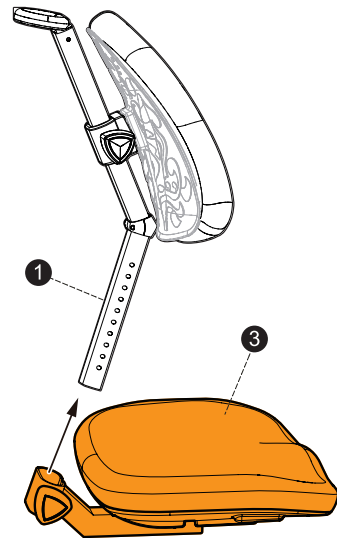
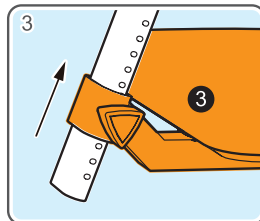
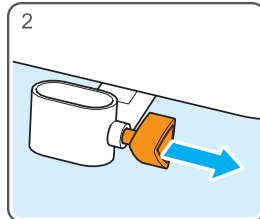
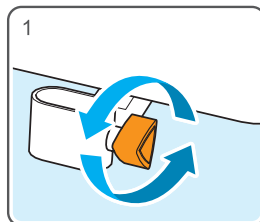

04

3 →

Уберите винты **2** затем соедините сиденье **1** с колесной базой **4**

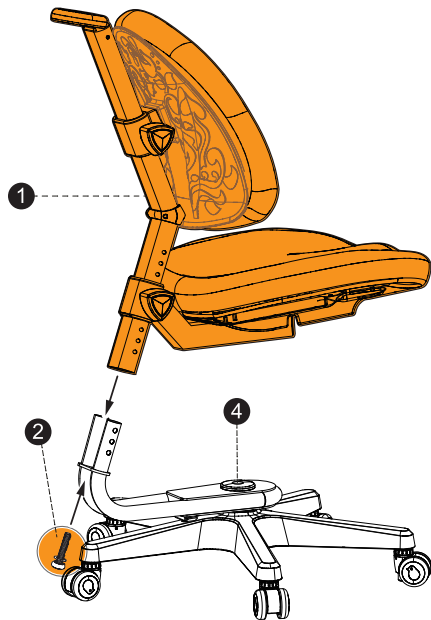
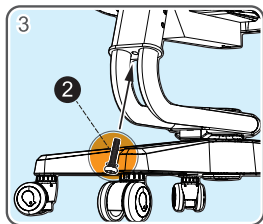
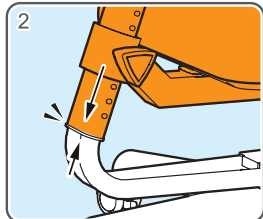
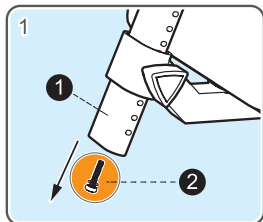

05



1

Устойчивые основания вместо колесиков (опционально)

Уберите колесики **5** и установите 5 устойчивых оснований **1-a** в колесную базу.



Сборка завершена

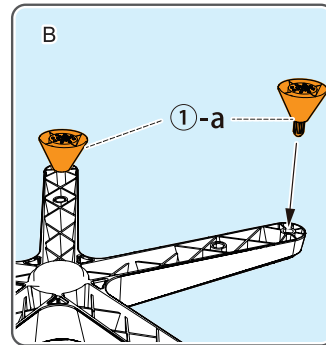
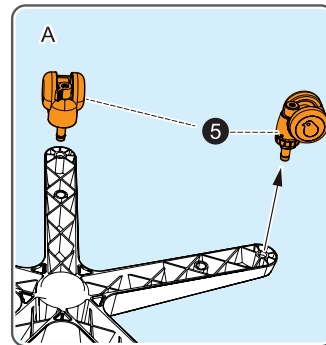

06



## 2 Подставка для ног (опционально)

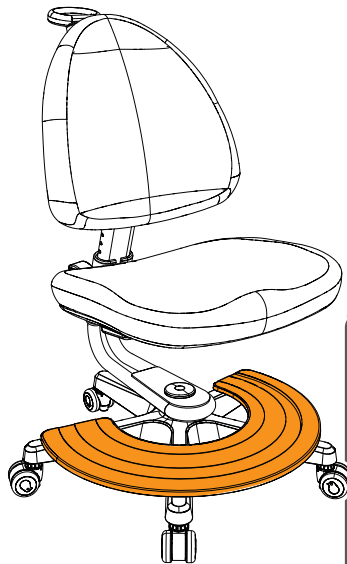

Сборка завершена

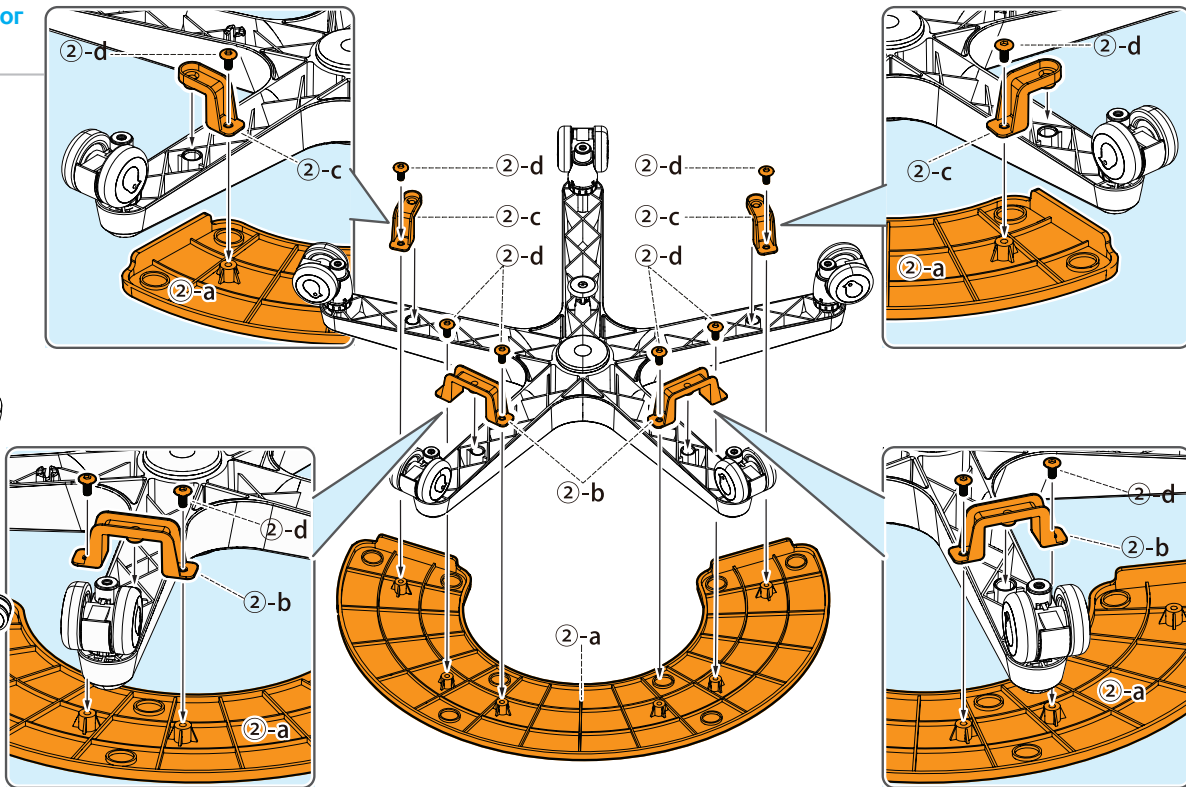

**3**

## BAVO/EGO/DUO

Подлокотники (опционально)

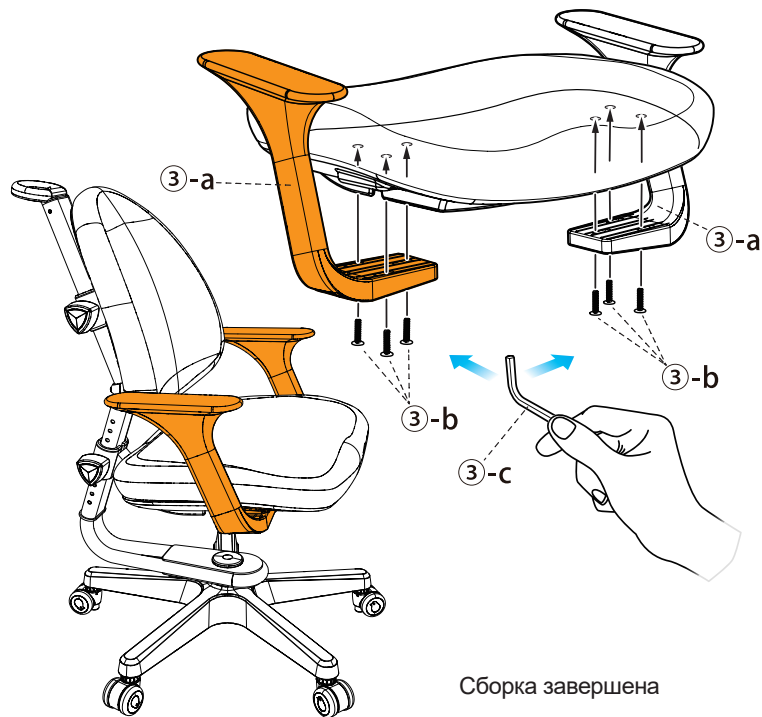

Сборка завершена

09

## Заглушки

Если подлокотники отсутствуют, следуйте приведенному ниже графику, чтобы установить заглушки для отверстий.

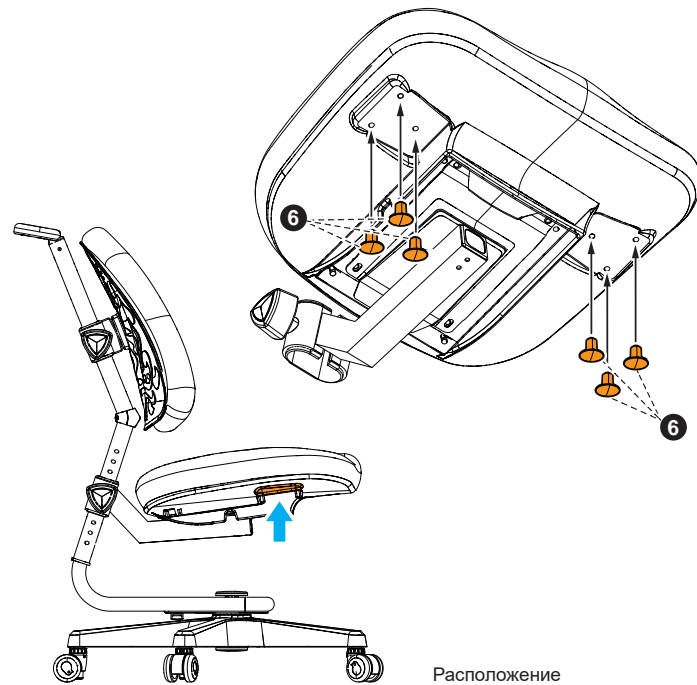

Расположение

10



## Поверните сиденье

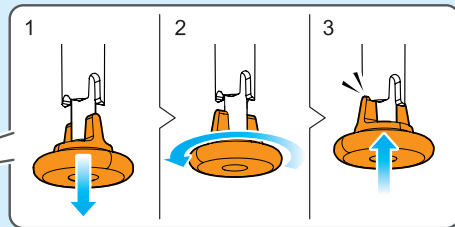
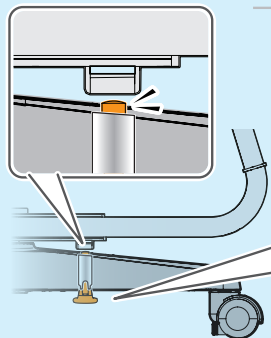

## Зафиксируйте сиденье

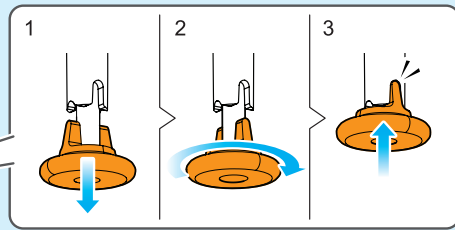
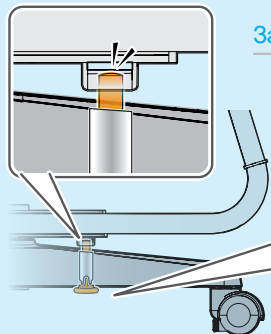

11

## Регулировка сиденья по высоте



В целях безопасности следуйте инструкции, чтобы избежать повреждения продукта.

- 1 ⇒ Поверните рычаг **1** 360° (3 поворота), затем вытащите рычаг **2**. Отрегулируйте сиденье руками, до нужной высоты.

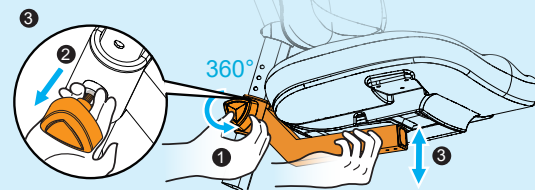

- 2 ⇒ Убедитесь, что рычаг **4** установлен в отверстие для винта, затем **5** затяните его.

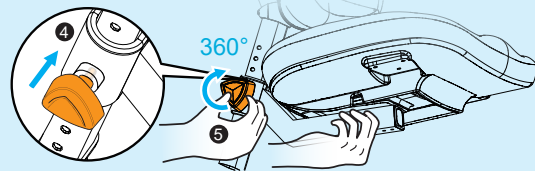

Положение, чтобы детали кресла были зафиксированы.

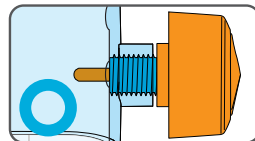

Положение рычажка неверное, поэтому детали кресла не зафиксированы.

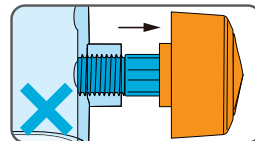

12

## Как правильно пользоваться креслом

Предположим, что рост ребенка 163 см, как указано на картинке, тогда нужна отрегулировать **6** спинку кресла в соответствии с ростовой шкалой **6**. Затем отрегулируйте сиденье кресла до отметки **6**. Это означает, что высота сиденья 39 см больше всего подходит для роста ребенка 163 см.

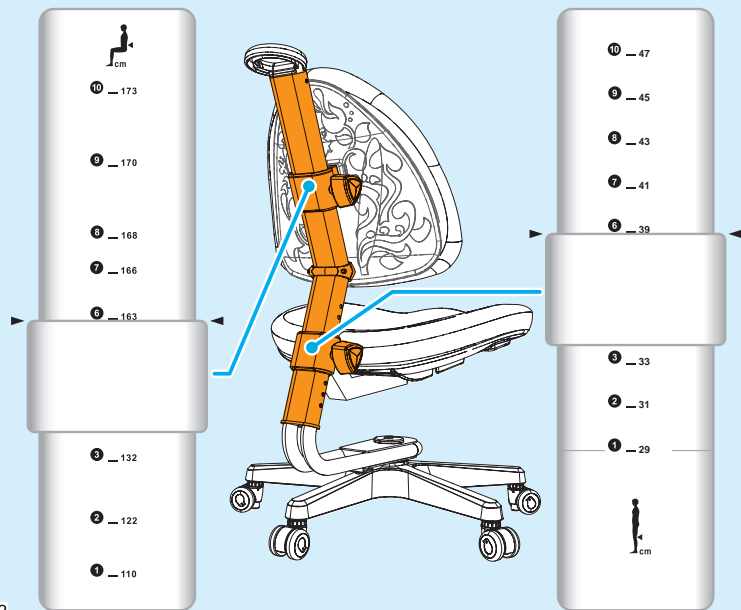

13

1. Первый шаг: отрегулируйте высоту сиденья параллельно подколенной ямке.

2. Отрегулируйте высоту спинки. Точка опоры должна быть на 3, 4, 5 поясничном позвонке.

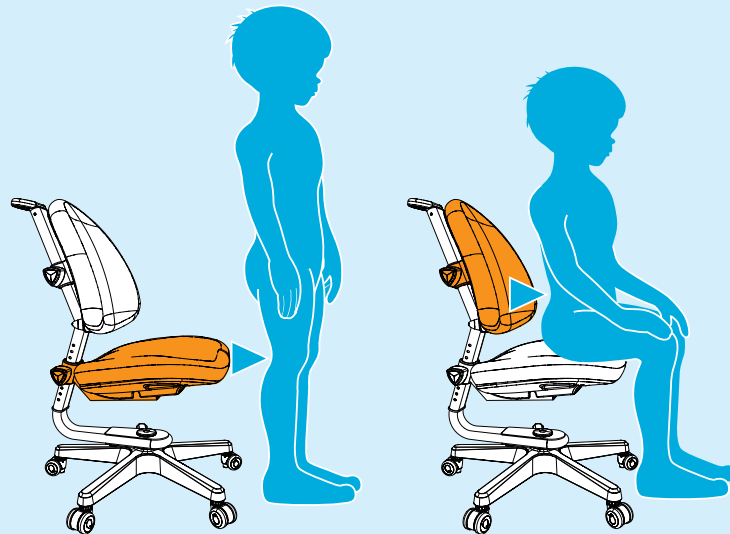

14