

# CROWN

TOOLS FOR A BETTER LIFE

- CT15187-165
- CT15199-185
- CT15199-190
- CT15188-185
- CT15188-190
- CT15210-235

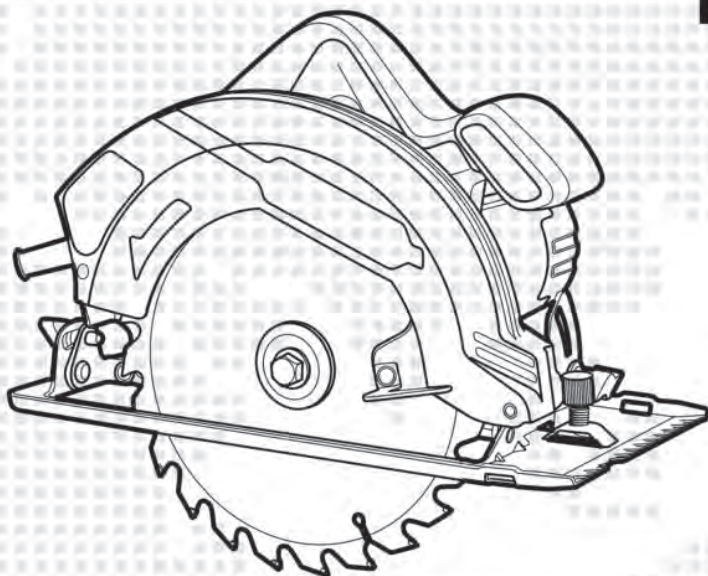

**de** Originalbetriebsanleitung  
**en** Original instructions  
**fr** Notice originale  
**it** Istruzioni originali  
**es** Manual original  
**pt** Manual original  
**tr** Orijinal işletme talimatı  
**pl** Instrukcja oryginalna  
**cs** Původní návod k používání  
**sk** Pôvodny návod na použitie

**ro** Instrucțiuni originale  
**bg** Оригинална инструкция  
**el** Πρωτότυπο οδηγιών χρήσης  
**ru** Оригинальное руководство по эксплуатации  
**ua** Оригінальна інструкція з експлуатації  
**lt** Originali instrukcija  
**kz** Пайдалану нұсқаулығының түпнұсқасы  
**ar** دليل استعمال تاميلىع  
**fa** دفترچه راهنمای اصلی

## **Deutsch**

Erklärende Zeichnungen .....	Seiten 5 - 13
Allgemeine sicherheitshinweise, Gebrauchsanweisung .....	Seiten 14 - 21

---

## **English**

Explanatory drawings .....	pages 5 - 13
General safety rules, instructions manual .....	pages 22 - 28

---

## **Français**

Dessins explicatifs .....	pages 5 - 13
Recommandations générales de sécurité, mode d'emploi .....	pages 29 - 36

---

## **Italiano**

Disegni esplicativi .....	pagine 5 - 13
Precauzioni generali di sicurezza, manuale istruzioni .....	pagine 37 - 44

---

## **Español**

Dibujos explicativos .....	páginas 5 - 13
Recomendaciones generales de seguridad, manual de instrucciones .....	páginas 45 - 52

---

## **Português**

Esboços explicativos .....	páginas 5 - 13
Recomendações gerais de segurança, manual de instruções .....	páginas 53 - 60

---

## **Türkçe**

Açıklayıcı resimler .....	sayfalar 5 - 13
Genel güvenlik tavsiyeleri, kullanım kılavuzu .....	sayfalar 61 - 68

---

## **Polski**

Rysunki objaśniające .....	strony 5 - 13
Ógólne zalecenia w zakresie zasad bezpieczeństwa, instrukcja obsługi .....	strony 69 - 76

---

## **Česky**

Vysvětlující výkresy .....	strany 5 - 13
Obecné bezpečnostní pokyny, provozní příručka .....	strany 77 - 84

---

## **Slovensky**

Vysvetľujúce výkresy .....	strany 5 - 13
Všeobecné bezpečnostné pokyny, prevádzková príručka .....	strany 85 - 92

---

## **Română**

Desene explicative .....	pagini 5 - 13
Recomandări generale privind siguranța, manual de instrucțiuni .....	pagini 93 - 100

---

## **Български**

Пояснителни чертежи .....	страници 5 - 13
Общи указания по техника на безопасност, наръчник с инструкции .....	страници 101 - 109

---

## **Ελληνικά**

Επεξηγηματικά σχέδια .....	σελίδες 5 - 13
Γενικές οδηγίες ασφάλειας προστασίας από δυστυχήματα, εγχειρίδιο οδηγιών .....	σελίδες 110 - 118

---

## **Русский**

Пояснительные рисунки .....	страницы 5 - 13
Общие указания по ТБ, инструкция по эксплуатации .....	страницы 119 - 127

---

## **Українська**

Пояснювальні малюнки .....	сторінки 5 - 13
Загальні вказівки по ТБ, інструкція з експлуатації .....	сторінки 128 - 136

---

## **Lietuviškai**

Aiškinamieji brėžiniai .....	puslapiai 5 - 13
Bendrieji saugaus darbo su technika nurodymai, naudojimo instrukcija .....	puslapiai 137 - 144

---

Қазақ тілі

Түсіндіргіш әлеміштер ..... беттер 5 - 13  
Жалпы қауіпсіздік жөніндегі ұсыныстар, пайдалану нұсқаулығы ..... беттер 145 - 152

عربي

اشكال توضیحی ..... صفحه های 5 - 13  
قوانین ایمنی کلی، دفترچه دستور العمل ها ..... صفحه های 153 - 159

فارسی

اشكال توضیحی ..... صفحه های 5 - 13  
قوانین ایمنی کلی، دفترچه دستور العمل ها ..... صفحه های 160 - 166



4



CT15187

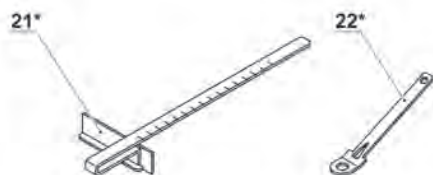
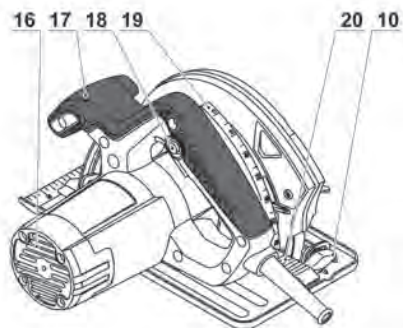
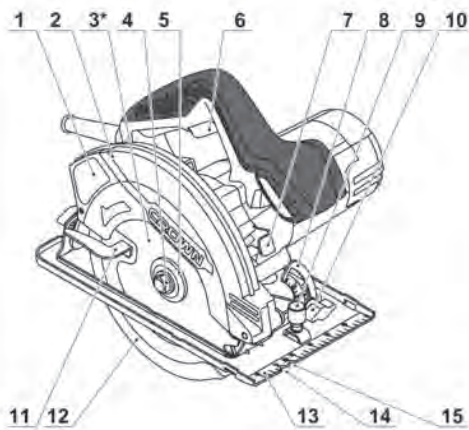

CT15199

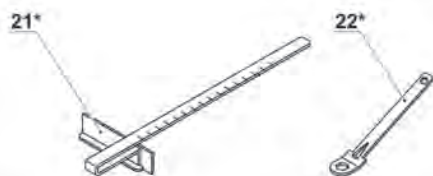
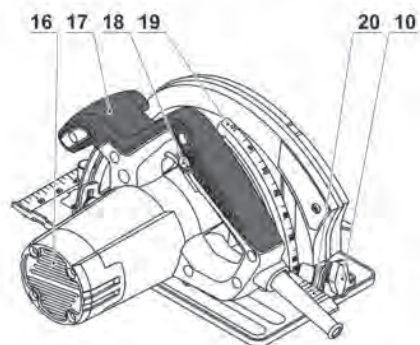
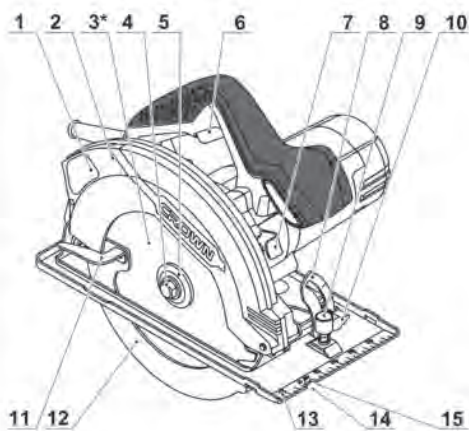

CT15188

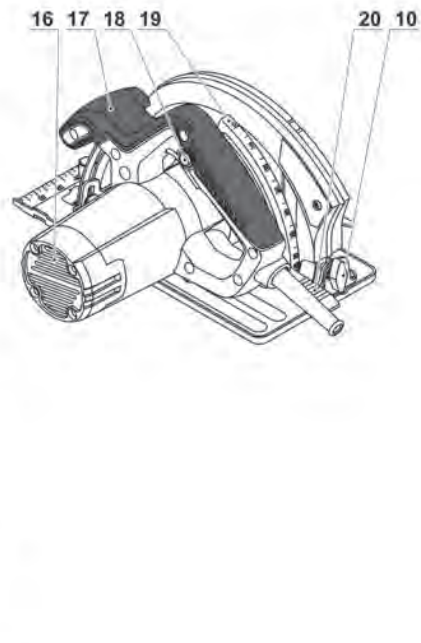
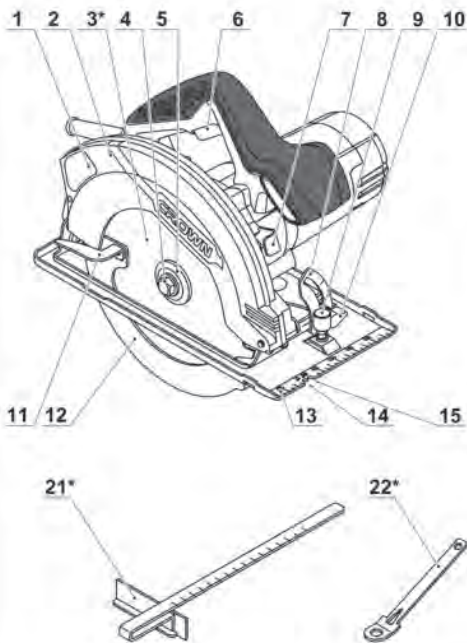

CT15210

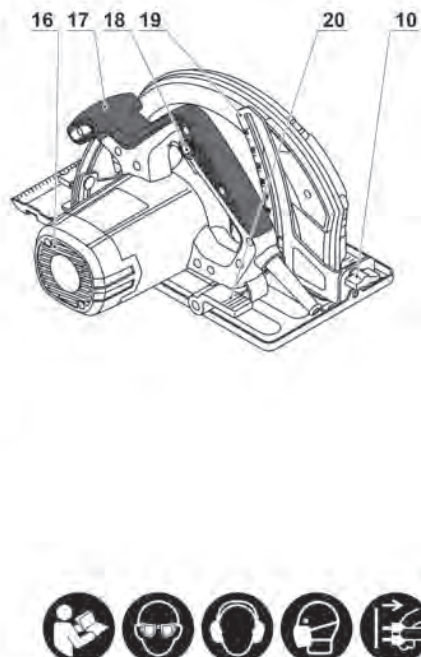
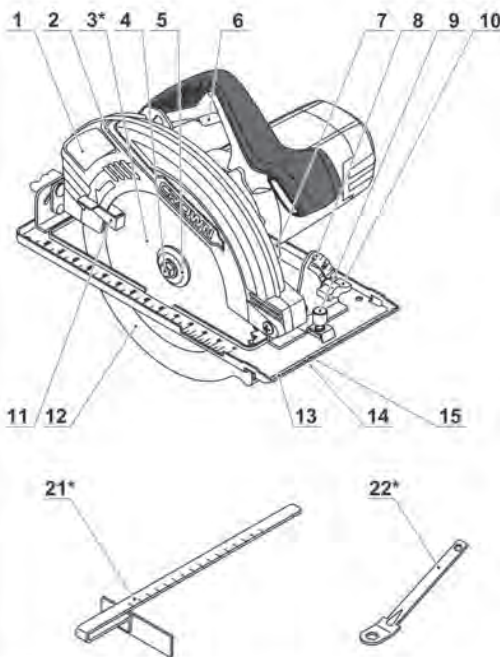



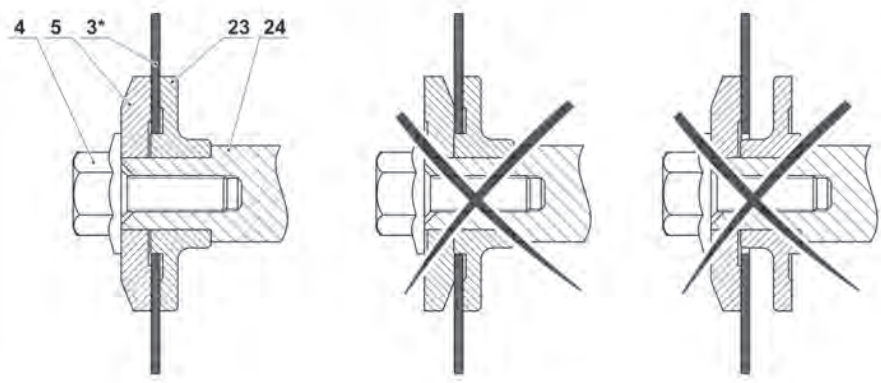
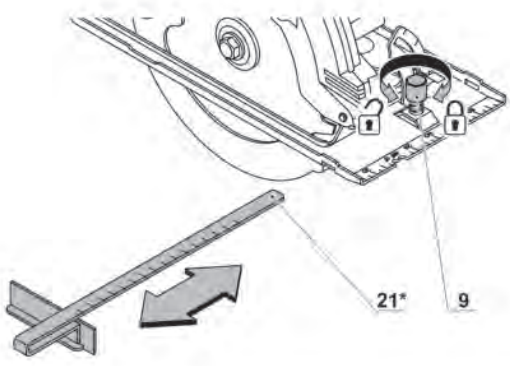

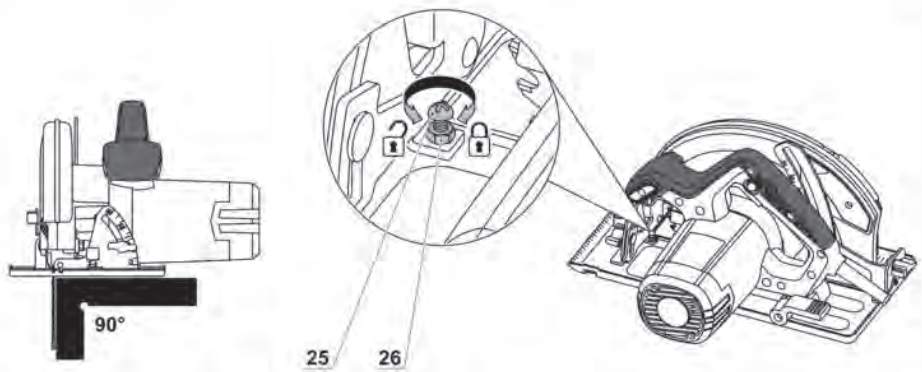

## CT15187 / CT15199 / CT15188

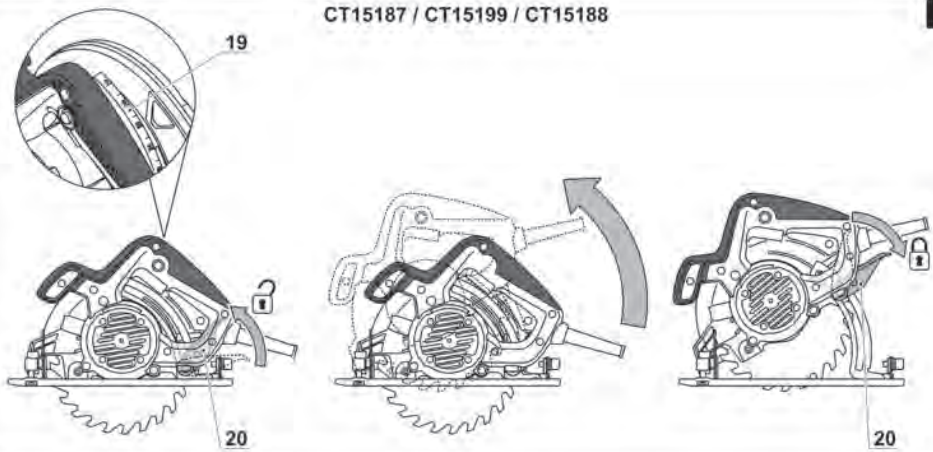

## CT15210

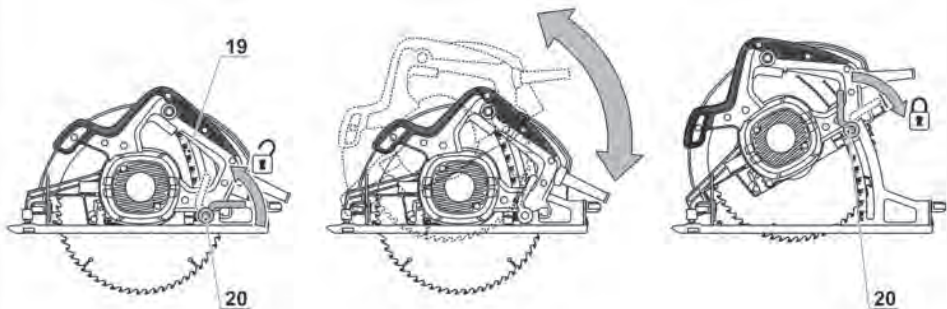



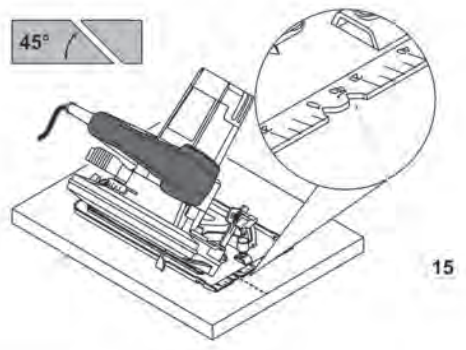
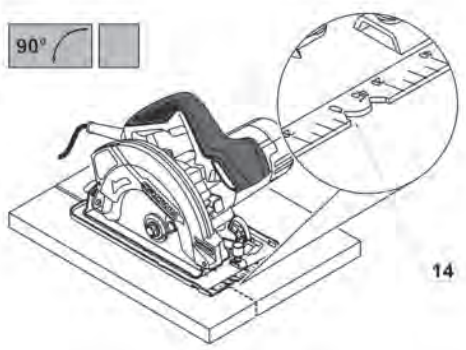
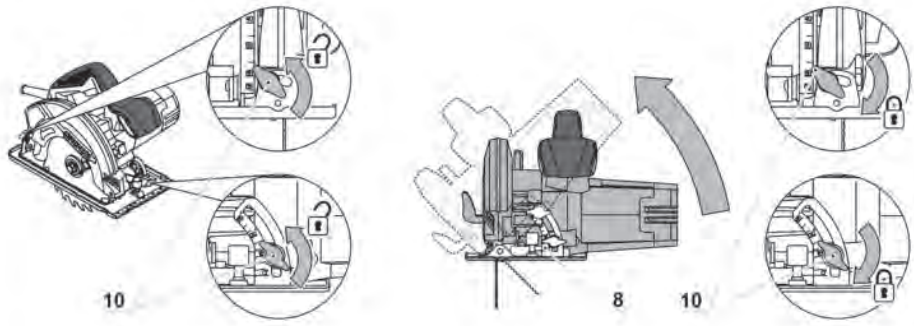

10.1



10.2

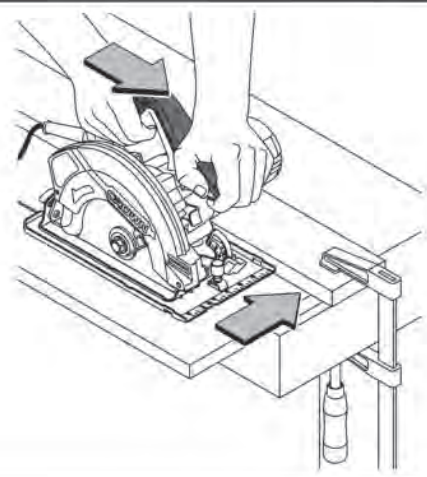
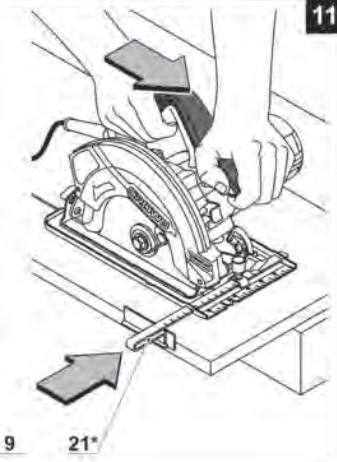
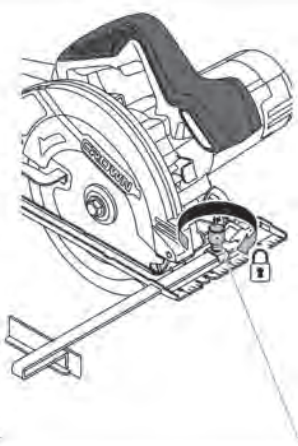
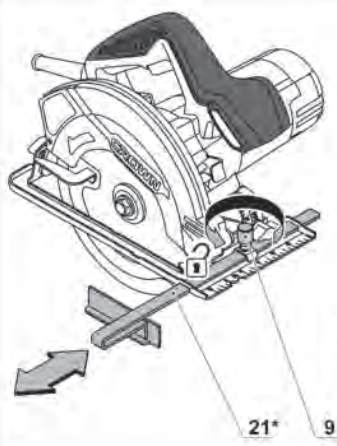
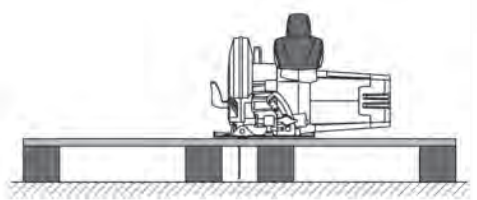

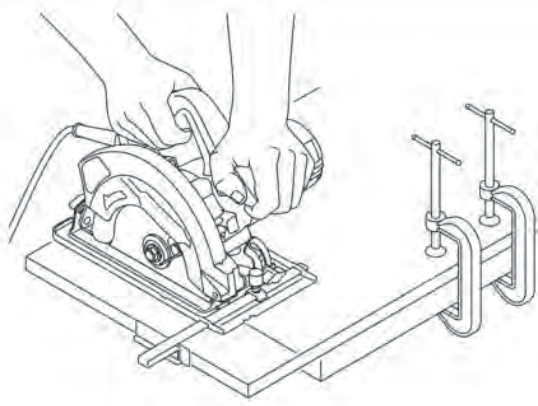

14.1

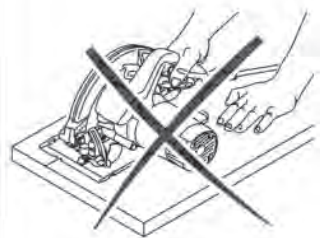

14.2

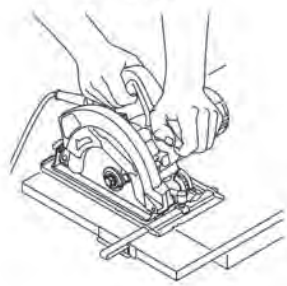

14.2

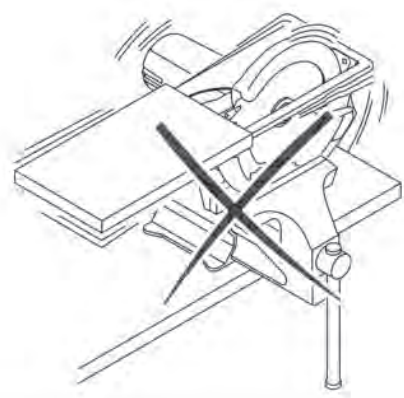
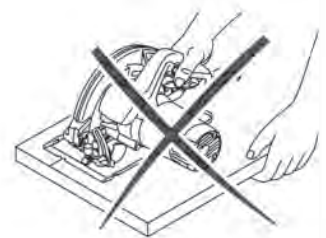

CT15187-165

EAN (220-230 V): 7640177420596

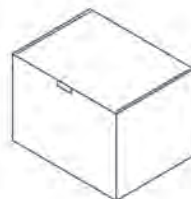
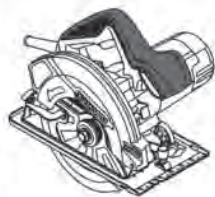

CT15199-185

EAN (220-230 V): 7640177420626

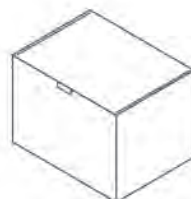
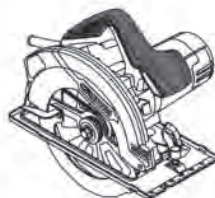

CT15199-190

EAN (220-230 V):7640177420633

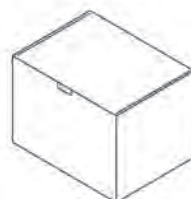
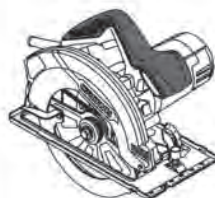

CT15188-185

EAN (220-230 V): 7640177420602

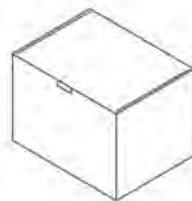

CT15188-190

EAN (220-230 V): 7640177420619

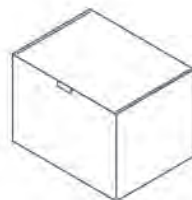
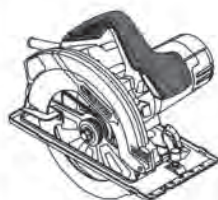

CT15210-235

EAN (220-230 V): 7640177420640

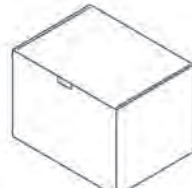
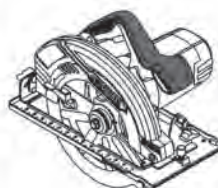



## Elektrowerkzeug - technische Daten

Handkreissäge	CT15187-165	CT15199-185	CT15199-190	CT15188-185	CT15188-190	CT15210-235
Elektrowerkzeug - Code	[220-230 V ~50/60 Hz] siehe Seite 12-13					
Nennaufnahme	[W]	1200	1200	1200	1500	2000
Ausgangsleistung	[W]	754	754	754	973	1300
Stromstärke bei Spannung	110-127 V [A] 220-230 V [A]	10 5.6	10 5.6	10 5.6	12 6.8	15 10
Leerlaufdrehzahl	[min <sup>-1</sup> ]	5500	5500	5500	5500	4500
Min. Ø des Sägeblatts	[mm]	160	185	185	185	230
Max. Ø des Sägeblatts	[mm]	165	190	190	190	235
Sägeblattdurchmesser	[mm]	20	20	20	20	30
Max. Stärke des Sägeblatts	[mm]	2	2	2	2	2,4
Max. Schnitttiefe 90°	[mm] [Zoll]	54 2-1/8"	63.5 2-1/2"	66 2-19/32"	63.5 2-1/2"	85 3-11/32"
Max. Schnitttiefe 45°	[mm] [Zoll]	38 1-1/2"	44 1-47/64"	46 1-13/16"	44 1-47/64"	60 2-23/64"
Gewicht	[kg] [lb]	3,9 8.6	4,1 9.04	4,1 9.04	4,4 9.7	7,6 16.76
Schutzklasse		□ / II	□ / II	□ / II	□ / II	□ / II
Schalldruck	[dB(A)]	83,47	85,1	85,1	85,63	92,9
Schallleistung	[dB(A)]	94,47	96,1	96,1	96,63	103,9
Beschleunigung	[m/s <sup>2</sup> ]	1,55	1,51	1,51	1,63	2,35

Deutsch

## Geräuschinformation



Tragen Sie bei einem Schalldruck über 85 dB(A) einen Gehörschutz.

## CE Konformitätserklärung

Wir erklären in alleiniger Verantwortung, dass das unter "Elektrowerkzeug - technische Daten" beschriebene Produkt allen einschlägigen Bestimmungen der Richtlinien 2006/42/EC einschließlich ihrer Änderungen entspricht und mit folgenden Normen übereinstimmt: EN60745-1, EN60745-2-5.

Zertifizierungs-  
manager

*Wu Cunzhen*

Wu Cunzhen

Merit Link International AG  
Stabio, Schweiz, 24.10.2017



**WARNUNG - Der Benutzer muss die Bedienungsanleitung lesen, um die Verletzungsgefahr zu verringern!**

## Allgemeine Sicherheitsvorschriften



**WARNUNG! Lesen Sie alle Sicherheitshinweise und Anweisungen.** Nichtbeachtung der Warnungen und Anweisungen kann zum Stromschlag, Brand und / oder zu schweren Verletzungen führen.

**Bewahren Sie alle Warnungen und Anweisungen für die Zukunft auf.**

Der Begriff "Elektrowerkzeug" in den Warnhinweisen bezieht sich auf Ihr netzbetriebenes (kabelgebunden) oder batteriebetriebenes (kabellos) Elektrowerkzeug.

## Sicherheit am Arbeitsplatz

- Halten sie Ihren Arbeitsbereich sauber und aufgeräumt. Unordnung und unbeluchtete Arbeitsbereiche können zu Unfällen führen.
- Arbeiten Sie mit dem Elektrowerkzeug nicht in explosionsgefährdeter Umgebung, in der sich brennbare Flüssigkeiten, Gase oder Stäube befinden. Elektrowerkzeuge erzeugen Funken, die Staub oder Dämpfe entzünden können.
- Halten Sie Kinder und andere Personen während des Betriebs des Elektrowerkzeugs fern. Bei Unachtsamkeit können Sie die Kontrolle über das Werkzeug verlieren.

## Elektrische Sicherheit

- Die Anschlussstecker des Elektrowerkzeugs müssen in die Steckdose passen. Der Stecker darf in keiner Weise verändert werden. Verwenden sie keine Adapterstecker gemeinsam mit schutzgeerdeten Elektrowerkzeugen. Unveränderte Stecker und passende Steckdosen reduzieren das Risiko eines Stromschlags.
- Vermeiden Sie Körperkontakt mit geerdeten Oberflächen wie etwa Rohren, Heizungen, Herden

und Sühlkränken. Es besteht ein erhöhtes Risiko eines Stromschlags, wenn Ihr Körper geerdet ist.

- Halten Sie das Elektrowerkzeug von Regen oder Nässe fern. Wenn Wasser in das Elektrowerkzeug eindringt, erhöht sich das Risiko eines Stromschlags.
- Nutzen Sie das Kabel nur bestimmungsgemäß. Verwenden Sie das Kabel niemals zum Tragen, Ziehen oder Trennen des Elektrowerkzeugs. Halten Sie das Kabel fern von Hitze, Öl, scharfen Kanten oder beweglichen Teilen. Beschädigte oder verwickelte Kabel erhöhen das Risiko eines Stromschlags.
- Wenn Sie mit einem Elektrowerkzeug im Freien arbeiten, verwenden sie nur Verlängerungskabel, die für den Außenbereich zugelassen sind. Die Verwendung eines für den Außenbereich zugelassenen Verlängerungskabels verringert das Risiko eines Stromschlages.
- Falls sich der Einsatz eines Elektrowerkzeugs in einer feuchten Umgebung nicht vermeiden lässt, verwenden Sie einen Fi-Schutzschalter. Die Verwendung eines Fi-Schutzschalters verringert das Risiko eines Stromschlags. HINWEIS! Der Begriff "Fehlerstromschutzeinrichtung (RCD)" kann durch den Begriff "Fehlerstromschutzschalter (GFCl)" oder "Fehlerrspannungsschutzschalter (ELCB)" ersetzt werden.
- **Warnung!** Vermeiden Sie Kontakt mit den freiliegenden Metalloberflächen am Getriebe, an der Abschirmung etc., da ansonsten die Gefahr eines Stromschlags droht.

## Persönliche Sicherheit

- Seien Sie aufmerksam, achten sie darauf, was sie tun, und gehen sie mit Vernunft an die Arbeit mit einem Elektrowerkzeug. Benutzen sie das Elektrowerkzeug nicht, wenn Sie müde sind oder unter dem Einfluss von Drogen, Alkohol oder Medikamenten stehen. Ein Moment der Unachtsamkeit beim Gebrauch des Elektrowerkzeugs kann ernsthafte Verletzungen zur Folge haben.
- Tragen Sie persönliche Schutzausrüstung. Tragen Sie immer einen Augenschutz. Das Tragen persönlicher Schutzausrüstung, wie Staubmaske, rutschfeste Sicherheitsschuhe, Schutzhelm oder Gehörschutz je nach Art und Einsatz des Elektrowerkzeugs verringert das Risiko von Personenschäden.
- Verhindern Sie ein unbeabsichtigtes Einschalten des Elektrowerkzeugs. Vergewissern Sie sich, dass der Schalter in der Aus-Stellung ist, bevor Sie das Elektrowerkzeug an die Stromquelle und / oder Batterie anschließen, in die Hand nehmen oder transportieren. Wenn Sie beim Tragen des Elektrowerkzeugs den Finger am Schalter haben oder das Elektrowerkzeug eingeschaltet an die Stromversorgung anschließen, kann dies zu Unfällen führen.
- Bevor das Elektrowerkzeug eingeschaltet wird, entfernen Sie alle Einstellschlüssel oder Schraubenschlüssel. Ein Schraubenschlüssel oder Einstellschlüssel, der sich in einem rotierenden Teil des Elektrowerkzeugs befindet, kann zu Verletzungen führen.
- Überschätzen Sie sich nicht. Sorgen sie für einen sicheren Stand und halten Sie jederzeit das Gleichgewicht. Dadurch können Sie das Elektrowerkzeug in unerwarteten Situationen besser kontrollieren.
- Tragen Sie geeignete Kleidung. Tragen Sie keine weite Kleidung oder Schmuck. Halten Haare, Kleidung und Handschuhe fern von beweglichen Teilen. Lockere Kleidung, Schmuck oder lange Haare können von sich bewegenden Teilen erfasst werden.

Deutsch

15

• Wenn die Werkzeuge für den Anschluss von Staubabsaugung und Sammeleinrichtungen vorgesehen sind, vergewissern Sie sich, dass diese ordnungsgemäß angeschlossen sind und richtig verwendet werden. Verwendung dieser Einrichtungen kann Gefährdungen durch Staub verringern.

• Lassen Sie sich nicht durch Vertrautheit mit dem Produkt (durch wiederholten Gebrauch erworben) von der strikten Einhaltung der Sicherheitsvorschriften für das vorliegende Produkt abhalten. Eine unvorsichtige Handlung kann in Sekundenbruchteilen zu schweren Verletzungen führen.

• **Warnung!** Elektrowerkzeuge können während des Betriebs ein elektromagnetisches Feld erzeugen. Dieses Feld kann unter Umständen aktive oder passive medizinische Implantate beeinflussen. Um das Risiko von schweren oder tödlichen Verletzungen zu vermeiden empfehlen wir, dass sich Personen mit medizinischen Implantaten mit Ihrem Arzt und dem Implantathersteller beraten, bevor Sie dieses Elektrowerkzeug verwenden.

## Nutzung und Pflege des Elektrowerkzeugs

- Personen mit beschränkten psychophysischen oder geistigen Fähigkeiten sowie Kinder können das Elektrowerkzeug nicht benutzen, wenn sie nicht überwacht werden oder über die Verwendung des Elektrowerkzeugs von einer Person unterwiesen wurden, die für ihre Sicherheit verantwortlich ist.
- **Überlasten Sie das Elektrowerkzeug nicht. Verwenden Sie für ihre Arbeit das dafür bestimmte Elektrowerkzeug.** Mit dem passenden Elektrowerkzeug arbeiten Sie besser und sicherer im angegebenen Leistungsbereich.
- **Benutzen Sie das Elektrowerkzeug nicht, wenn es sich mit dem Schalter nicht ein- und ausschalten lässt.** Ein Elektrowerkzeug, das sich nicht ein- oder ausschalten lässt, ist gefährlich und muss repariert werden.
- **Trennen sie das Elektrowerkzeug von der Stromversorgung bzw. der Batterie, bevor Sie Einstellungen vornehmen, Zubehör wechseln oder das Elektrowerkzeug lagern.** Diese vorbeugenden Sicherheitsmaßnahmen vermindern das Risiko, dass das Werkzeug versehentlich eingeschaltet wird.
- **Bewahren Sie unbenutzte Elektrowerkzeuge außerhalb der Reichweite von Kindern auf. Lassen Sie Personen das Werkzeug nicht benutzen, die mit dem Elektrowerkzeug oder diesen Anweisungen nicht vertraut sind.** Die Elektrowerkzeuge können gefährlich sein, wenn sie von unerfahrenen Personen benutzt werden.
- Die Elektrowerkzeuge müssen gewartet werden. Prüfen Sie, ob bewegliche Teile einwandfrei funktionieren und nicht klemmen, ob Teile gebrochen oder so beschädigt sind, dass die Funktion des Elektrowerkzeugs beeinträchtigt ist. Lassen Sie beschädigte Teile vor dem Einsatz des Elektrowerkzeugs reparieren. Viele Unfälle werden durch schlecht gewartete Elektrowerkzeuge verursacht.
- **Halten Sie die Schneidwerkzeuge scharf und sauber.** Sorgfältig gepflegte Schneidwerkzeuge mit scharfen Schneidkanten verklemmen sich weniger und sind leichter zu führen.
- **Verwenden Sie das Elektrowerkzeug, das Zubehör, die Einsätze etc. in Übereinstimmung mit diesen Anweisungen unter Berücksichtigung der Arbeitsbedingungen und der auszuführenden Arbeit.**

Eine Benutzung des Elektrowerkzeugs für andere als die bestimmungsgemäßen Zwecke kann zu einer gefährlichen Situation führen.

- **Halten Sie die Handgriffe und Greifflächen trocken, sauber und frei von Öl und Fett.** Rutschige Handgriffe und Greifflächen verhindern eine sichere Handhabung und Kontrolle über das Werkzeug in unerwarteten Situationen.
- Benutzen Sie den Zusatzgriff bei der Arbeit mit dem Elektrowerkzeug, weil er ein hilfreiches Hilfsmittel bei der Handhabung des Elektrowerkzeugs ist. Das richtige Halten des Elektrowerkzeugs kann das Risiko von Unfällen und Verletzungen reduzieren.

## Service

- **Lassen sie das Elektrowerkzeug nur von qualifiziertem Fachpersonal und nur mit Original-Ersatzteilen reparieren.** Damit wird sichergestellt, dass die Sicherheit des Elektrowerkzeugs erhalten bleibt.
- Befolgen Sie die Anweisungen zum Schmieren und Wechseln von Zubehörteilen.

## Spezielle Sicherheitshinweise

### Sicherheitshinweise für alle Schneidvorgänge



**GEFAHR: Halten Sie Ihre Hände weg von der Schneidfläche und dem Schneidmesser. Halten Sie Ihr anderes Hand am Zusatzgriff oder am Motorgehäuse.** Wenn sie die Säge mit beiden Händen halten, können sie durch das Sägeblatt nicht verletzt werden.

- **Greifen Sie nicht unter das Werkstück.** Die Schutzvorrichtung kann Sie unter dem Werkstück vor dem Sägeblatt nicht beschützen.
- **Stellen Sie die Schnitttiefe auf das zu bearbeitende Werkstück ein.** Es sollte weniger als eine volle Zahnlänge des Sägeblattes unter dem Werkstück zu sehen sein.
- **Halten Sie nie das zu schneidende Werkstück mit den Händen oder mit den Oberschenkeln / Beinen fest. Sichern Sie das Werkstück an einer stabilen Unterlage.** Es ist wichtig, das Werkstück richtig abzustützen, um den Körpereinsatz gering zu halten, das Verklemmen des Sägeblattes oder den Verlust der Kontrolle zu verhindern. (Die Kreissäge muss richtig gehalten und das bearbeitete Werkstück befestigt werden, wie in der Abbildung 13 dargestellt ist).
- **Halten Sie das Elektrowerkzeug nur an den isolierten Griffflächen, wenn Sie Arbeiten ausführen, bei denen die Gefahr besteht, dass das Schneidwerkzeug verborgene Kabel oder das eigene Kabel treffen kann.** Kontakt mit einer spannungsführenden Leitung setzt auch freiliegende Metallteile des Elektrowerkzeuges unter Spannung und führt zu einem Stromschlag.
- **Verwenden Sie immer den Parallelanschlag oder gerade Kantenführung zum Anreißen des Werkstücks.** Dies verbessert das Schnittergebnis und verhindert ein Verklemmen des Sägeblattes.
- **Verwenden Sie nur Sägeblätter mit der richtigen Größe und Form (sternförmig oder rund) der Aufnahmebohrung.** Sägeblätter, die nicht den Befestigungselementen der Säge entsprechen, laufen ungleichmäßig und führen zum Verlust der Kontrolle.
- **Verwenden Sie niemals beschädigte oder falsche Sägeblattunterlagen oder -schrauben.** Die

Deutsch

16

Sägeblätternunterlagen und - schrauben sind speziell für Ihre Säge konzipiert und optimieren dessen Leistung und Ihre Sicherheit während des Gebrauchs.

## Sicherheitshinweise für die Verwendung des Elektrowerkzeugs

### Weitere Sicherheitshinweise für alle Sägen

#### Ursachen von Rückschlag und Maßnahmen zur Verhinderung von Rückschlag

- Rückschlag bezeichnet eine plötzliche Reaktion auf ein verklemmtes, verhaktes oder fehlausgerichtetes Sägeblatt und führt dazu, dass das Werkstück in Richtung Bediener geworfen wird;
- wenn das Sägeblatt verhakt oder in der Schnittfuge eingeklemmt wird, kommt es zum Stillstand und wird durch den Antriebsmoment des Motors in Richtung Benutzer schnell geschleudert;
- wenn das Sägeblatt im Schnitt verdreht oder fehlausgerichtet wird, können die Sägezähne am hinteren Ende des Sägeblatts in das Werkstück eindringen, wodurch das Sägeblatt aus der Schnittfuge gehoben wird und in Richtung Benutzer springen kann.

Rückschlag ist das Ergebnis falscher Handhabung der Säge und / oder falscher Arbeitsverfahren oder -bedingungen und kann durch Anwendung der nachstehenden Vorsichtsmaßnahmen vermieden werden.

- **Halten Sie die Säge mit beiden Händen fest und richten Sie Ihre Arme so aus, dass sie den Rückschlagkräften standhalten können. Stellen Sie sich immer seitlich zum Sägeblatt, und niemals in Richtung des Sägeblatts. Ein Rückschlag könnte das Sägeblatt nach hinten auswerfen.** Allerdings können die Rückschlagkräfte durch die Anwendung richtiger Maßnahmen kontrolliert werden.
- **Bei einem eingeklemmten Sägeblatt oder wenn der Schneidvorgang unterbrochen werden muss, lassen Sie den Schalter los und halten Sie die Säge im Werkstück ohne diese zu bewegen, bis das Sägeblatt vollständig zum Stillstand gekommen ist. Versuchen Sie niemals die Säge aus dem Werkstück zu entfernen oder sie rückwärts zu ziehen, solange das Sägeblatt sich bewegt oder ein Rückschlag sich ereignen könnte.** Ermitteln und beheben Sie die Ursache für das Verklemmen.
- **Wenn Sie eine Säge, die im Werkstück steckt, wieder starten wollen, zentrieren Sie das Sägeblatt in der Schnittfuge und überprüfen Sie, ob die Sägezähne im Werkstück nicht verhakt sind.** Sollte sich das Sägeblatt verhaken, könnte es zurückschlagen, sobald die Säge wieder eingeschaltet wird.
- **Große Werkstücke müssen angemessen abgestützt werden, um ein Einklemmen des Sägeblatts und einen Rückschlag zu vermeiden.** Große Werkstücke tendieren unter ihrem Eigengewicht durchzuhängen. Positionieren Sie die Stützen auf beiden Seiten des Werkstücks, nahe der Schnittlinie und an den Werkstückskanten. (Siehe richtige Bedienung in Abbildung 10.2 und Fehlbedienung in Abbildung 10.1).
- **Verwenden Sie keine stumpfen oder beschädigten Sägeblätter.** Unschärfe oder inkorrekt ausgerichtete Sägeblätter verursachen eine enge Schnittfuge, übermäßige Reibung, ein Verklemmen des Sägeblatts und somit Rückschlag.

- **Schnittlinien- und Winkleinstellungshebel müssen fest sitzen, bevor Sie mit dem Sägen beginnen.** Falsche Sägeblatteinstellungen können ein Verklemmen oder Rückschläge verursachen.
- **Seien Sie besonders vorsichtig, wenn Sie in bestehende Wände oder andere verborgene Bereiche schneiden.** Das herausragende Sägeblatt kann auf Gegenstände treffen, die einen Rückschlag verursachen können.

#### Sicherheitshinweise für Sägen mit äußerer Pendelschutzhaube, mit innerer Pendelschutzhaube und mit Zugschutzhaube

- **Überprüfen Sie vor jedem Gebrauch, dass die untere Schutzhaube einwandfrei schließt. Verwenden Sie die Säge nicht, wenn die untere Schutzhaube nicht frei beweglich ist und sich nicht einfach schließt. Klemmen oder binden Sie die untere Schutzhaube niemals in offener Position fest.** Wenn die Säge versehentlich fallen gelassen wird, kann die untere Schutzhaube verbogen werden. Heben Sie die untere Schutzhaube mit Hilfe des Griffes ab und stellen Sie sicher, dass sie sich frei bewegt und in jeder Schnittwinkel- und Schnitttiefeinstellung weder das Sägeblatt noch andere Teile berührt.
- **Überprüfen Sie die Funktionsfähigkeit der Feder der unteren Schutzhaube. Wenn die untere Schutzhaube und die Feder nicht einwandfrei funktionieren, müssen sie vor der Verwendung der Säge instand gesetzt werden.** Beschädigte Teile, klebrige Ablagerungen oder Anhäufungen von Spänen können die Funktion der unteren Schutzhaube beeinträchtigen.
- **Die untere Schutzhaube kann für "Tauch- und Verbundschnitte" manuell zurückgestellt werden.** Heben Sie die untere Schutzhaube mit Hilfe des Griffes ab und lassen Sie den Griff los, sobald das Sägeblatt in das Werkstück eingedrungen ist. Bei allen anderen Sägearbeiten passt sich die Schutzhaube automatisch an.
- **Achten Sie immer darauf, dass das Sägeblatt durch die untere Schutzhaube abgedeckt ist, wenn Sie die Säge auf Werkbank oder auf Boden ablegen.** Ein ungeschütztes, auslaufendes Sägeblatt wird sich rückwärtig bewegen und alle, sich in der Bahn - befindlichen - Objekte, trennen. Beachten Sie daher die Nachlaufzeit der Säge nach Loslassen des Schalters.



**Warnung! Chemikalien, die im Staub enthaltenen sind, der beim Schleifen, Schneiden, Sägen, Bohren und anderen Tätigkeiten der Bauindustrie entsteht, können Krebs, angeborene Fehler verursachen oder Fruchtbarkeitsschädigend sein.**

**WARNING! Chemikalien, die im Staub enthaltenen sind, der beim Schleifen, Schneiden, Sägen, Bohren und anderen Tätigkeiten der Bauindustrie entsteht, können Krebs, angeborene Fehler verursachen oder Fruchtbarkeitsschädigend sein.** Es handelt sich beispielsweise um folgende Chemikalien:

- Bleifarben.
- Transparentes Siliciumdioxid, das in Ziegeln, Zement und anderen Steinprodukten enthalten ist.
- Die Gefährdungsstufe durch Arsen und Chrom, die im chemisch behandeltem Holz erzeugt wer-

Deutsch

17

den, hängt von der Frequenz dieser Art von Arbeit ab. Vermeiden sie Kontakt mit solchen chemischen Substanzen: Da die Gefahr von der Zeit abhängt, die Sie bei dieser Art von Arbeit verbringen, sollten Sie Kontakt mit solchen chemischen Zusammensetzungen vermeiden.

- Arbeiten Sie in gut belüfteter Umgebung.
- Tragen Sie zugelassene Schutzausrüstung während der Arbeit, wie etwa eine Staubmaske mit Feinstaubfilter.

### Zusätzliche Sicherheitshinweise für Kreissägen

- Bei der Verwendung des Elektrowerkzeugs sollten Sie die folgenden Punkte beachten:
  - das Sägeblatt sollte intakt ohne Deformation, Wellen und fehlende Sägezähne oder Bruch sein;
  - verwenden Sie kein Sägeblatt, das aus Hochgeschwindigkeitsstahl hergestellt wurde;
  - verwenden Sie kein Blatt von Schleifscheibe;
  - verwenden Sie kein Sägeblatt, das nicht in Übereinstimmung mit den Anweisungen ist;
  - üben Sie keinen seitlichen Druck auf die Scheibe, um das Sägeblatt zu stoppen;
  - stellen Sie korrekten Betrieb des Rückzugsmechanismus in allen Schutzsystemen sicher;
  - vor der Änderung, Einstellung oder Durchführung von anderen Wartungsarbeiten, ist der Stecker von der Stromversorgung herauszuziehen.
- Bei der Verwendung des Elektrowerkzeugs ist die Vorschubgeschwindigkeit der unterschiedlichen Härte des Materials anzupassen.
- Bei der Verwendung des Elektrowerkzeugs sind Fremdkörper wie etwa Eisennagel im zu verarbeitenden Holz unzulässig; beim harten Stückholz ist die Vorschubgeschwindigkeit zu verringern.
- Es ist verboten, das Elektrowerkzeug mit abgenommener Schutzabdeckung zu verwenden.
- Das Sägeblatt muss sauber und scharf gehalten werden, um das Risiko von einer Störung oder Rückschlag zu minimieren.
- **GEFAHR!** Halten Sie die Hände während des Betriebs weg vom Sägebereich und berühren Sie das Sägeblatt nicht. Wenn sich das Sägeblatt dreht, darf das Werkstück nicht eingelegt werden. Wenn das Sägeblatt immer noch dreht, darf das bearbeitete Teil nicht mit den Händen erfasst werden.
- Achten Sie darauf, dass Sie das Elektrowerkzeug mit den Händen fest halten. Stellen Sie Ihre Hand oder Finger nicht hinter die Kreissäge. Wenn es zum Rückschlag kommt, wird die Kreissäge wahrscheinlich zurück in Ihre Hände springen, was zu schweren Verletzungen führen wird (Fehlbedienung ist in der Abbildung 14.1 dargestellt).
- Beim Sägen sollte der breitere Grundteil der Kreissäge eher auf den stabil gestützten Teil des Werkstückes als auf das zu schneidende Teil platziert werden (richtige Bedienung ist in der Abbildung 14.2 dargestellt; Fehlbedienung ist in der Abbildung 14.3 dargestellt). Wenn das Werkstück sehr kurz oder klein ist, sollte es eingespannt werden. Versuchen Sie nicht, das kurze Werkstück mit den Händen zu unterstützen.
- Die Kreissäge sollte nicht für Arbeiten kopfüber verwendet werden, weil es sehr gefährlich ist und sogar zu schweren Unfällen führen kann (wie in der Abbildung 15 dargestellt).

### Vor Beginn der Arbeiten

- Nutzen Sie das Elektrowerkzeug nur zum Schneiden von Materialien, die vom Hersteller empfohlen werden.
- Der Sägeblattpfel muß immer in die gleiche Richtung zeigen wie der Schutzabdeckungspeil.
- Halten (binden, festklemmen) Sie die Schutzabdeckung während der Arbeit nie offen.
- Vermeiden Sie die Blockierung der Schutzabdeckung mit Sägemehl. Bei einer Blockierung schalten Sie das Elektrowerkzeug aus, bringen Sie die Fehlfunktion in Ordnung und fahren Sie erst dann mit der Arbeit fort.

### Beim Betrieb

- Fangen Sie mit dem Schneiden niemals an, bevor das Sägeblatt seine volle Geschwindigkeit erreicht hat.
- Bearbeiten Sie immer nur einen Rohling nur so kann der Rohling anständig befestigt werden.
- Beim Bearbeiten von langen Rohlingen benutzen Sie die Klemmvorrichtung und achten Sie darauf, dass das lange Ende des Rohlings gestützt wird. Lassen Sie niemals eine dritte Person den Rohling halten.
- Entfernen Sie niemals Sägemehl oder Reste des Rohlings während das Elektrowerkzeug noch läuft.
- Wenn sich das Sägeblatt während der Arbeit verklemmt oder von Resten blockiert wird schalten Sie das Elektrowerkzeug sofort aus und beseitigen Sie dann den Grund für den Ausfall des Sägeblatts.
- Verarbeiten Sie keine asbesthaltigen Materialien. Asbest gilt als krebserregend.
- Benutzen Sie das Elektrowerkzeug nicht für das Schneiden von Feuerholz.
- Vermeiden Sie es, das Elektrowerkzeug unter Last auszuschalten.
- Vermeiden Sie die Überhitzung Ihres Elektrowerkzeugs bei langer Benutzung.
- Decken Sie den Sägespanauslass nie mit den Fingern ab.
- Arbeiten Sie mit dem Elektrowerkzeug nie über Kopf.

### Nach dem Gebrauch

- Das Elektrowerkzeug kann erst dann vom Arbeitsplatz entfernt werden, wenn das Sägeblatt ausgeschaltet wurde und komplett stillsteht.
- Versuchen Sie niemals die Trägheitsrotation des Sägeblatts durch die Spindelsperre oder durch Druck auf die seitliche Oberfläche des Sägeblatts zu verlangsamen. Wenn Sie die Spindelsperre zu diesem Zweck benutzen, wird das Elektrowerkzeug ausfallen und Ihre Garantie verfällt.
- Die Sägeblätter können während der Arbeit sehr heiß werden, berühren Sie sie nicht, bevor sie abgekühlt sind.











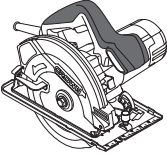
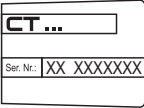

---

### In der Gebrauchsanweisung verwendete Symbole

Die folgenden Symbole werden in der Gebrauchsanweisung verwendet, bitte ihre Bedeutung merken. Die korrekte Interpretation der Symbole ermöglicht die korrekte und sichere Nutzung des Elektrowerkzeuges.

Deutsch



Symbol	Bedeutung
	<b>Handkreissäge</b> Grau markierte Sektionen - weicher Griff (mit isolierter Oberfläche).
	<b>Seriennummernaufkleber:</b> CT ... - Modell; XX - Datum der Herstellung; XXXXXXX - Seriennummer.
	Alle Sicherheitsregelungen und Anweisungen lesen.
	Sicherheitsbrille tragen.
	Ohrenschutz tragen.
	Eine Staubschutzmaske tragen.
	Das Elektrowerkzeug vor der Installation bzw. Umstellung von der Stromversorgung abtrennen.
	Bewegungsrichtung.
	Umdrehungsrichtung.
	Geschlossen.
	Offen.
	Verboten.
	Doppelte Isolier- / Schutzklasse.
	Ein Zeichen, das die Konformität des Produkts mit den wesentlichen Anforderungen der EU-Richtlinien und der harmonisierten EU-Standards zertifiziert.

Symbol	Bedeutung
	Achtung. Wichtig.
	Nützliche Hinweise.
	Schutzhandschuhe tragen.
	Während der Operation den angesammelten Staub entfernen.
	Elektrowerkzeug nicht in den Hausmüll entsorgen.

## Elektrowerkzeug - Bestimmungsgemäßer Gebrauch

Die Kreissäge ist für das Sägen von Einzelteilen aus Holz konzipiert. Das Elektrowerkzeug ermöglicht vertikale und schräge Schnitte, sowie die Einstellung der Schnitttiefe.

Sie können auch Einzelteilen aus Plastik sägen, wenn Sie spezielle Sägeblätter benutzen.

## Elektrowerkzeug Einzelteile

- 1 Öffnung für Staubabfuhr
- 2 Schutzabdeckung
- 3 Sägeblatt \*
- 4 Sägeblatt Fixierschraube
- 5 Externer Flansch
- 6 Ein- / Ausschalter
- 7 Spindelsperre
- 8 Gehäuse Kippwinkelskala
- 9 Fixierschraube für die Parallelführung
- 10 Fixierschraube für die Skala des Gehäuse-neigungswinkels
- 11 Hebel für die verschiebbare Schutzabdeckung
- 12 Verschiebbare Schutzabdeckung
- 13 Basisplatte
- 14 Schnittmarke bei 0° Gehäuseneigungswinkel
- 15 Schnittmarke bei 45° Gehäuseneigungswinkel
- 16 Lüftungsschlitze
- 17 Zusatzgriff
- 18 Einschaltsperr
- 19 Skala für die Schnitttiefe
- 20 Fixierungshebel
- 21 Parallelführung \*
- 22 Schraubenschlüssel \*
- 23 Interner Flansch
- 24 Welle
- 25 Verstellerschraube der senkrechten Lage des Körpers
- 26 Sicherheitsmutter der Verstellerschraube der senkrechten Lage des Körpers

Deutsch

Abgebildetes oder beschriebenes Zubehör gehört teilweise nicht zum Lieferumfang.

## Installation und Regelung der Elektrowerkzeugeile

Vor jeglichen Arbeiten am Elektrowerkzeug den Netzstecker ziehen.



**Befestigungselemente nicht zu stark anziehen, um das Gewinde nicht zu beschädigen.**



**Montage / Demontage / Aufstellung einiger Elemente ist für alle Elektrowerkzeug-Modelle gleich, in diesem Fall sind in der Abbildung keine besonderen Modelle angezeigt.**

**Montage / Demontage der Parallelführung (siehe Abb. 1)**

Abb. 1 zeigt die Montage- / Demontageanleitung der Parallelschiene 21.

**Auswechseln des Sägeblatts (siehe Abb. 2-3)**



**Nach längerer Arbeitszeit kann das Sägeblatt sehr heiß werden, nutzen Sie zum Entfernen Handschuhe. Dies verringert außerdem das Risiko für Verletzungen durch die scharfen Kanten.**

- Stellen Sie das Elektrowerkzeug auf das Seiteneende des Motors wie in Abb. 2 gezeigt.
- Drücken Sie die Spindelsperre 7 und drehen Sie das Sägeblatt 3 manuell um es stillzulegen. Während Sie die Spindelsperre 7 drücken drehen Sie den Bolzen 4 mit dem Schraubenschlüssel 22 ab.
- Benutzen Sie den Hebel 11 um die Schutzabdeckung 12 im Uhrzeigersinn gegen den Anschlag zu drehen.
- Von der Spindel 24 sind Außenflansch 5, Sägeblatt 3 und Innenflansch 23 zu entfernen.
- Alle Befestigungsteile sind mit einer Feinbürste zu putzen und auf die Spindel 24 sind Innenflansch 23, Sägeblatt 3 und Außenflansch 5 zu befestigen; die Schraube 4 manuell festziehen.

**Achtung! Beachten Sie während der Installation die folgenden Regeln:**

- Halten Sie sich an die Reihenfolge (siehe Abb. 3);
  - verdrehen Sie die Einzelteile nicht;
  - Stellen Sie vor der Montage des Sägeblatts 3 sicher, dass der Öffnungsdurchmesser auf den Durchmesser der herausragenden Teile des internen Flansches 23 passen;
  - die Pfeilrichtung, die auf dem Sägeblatt 3 markiert ist sollte mit der Pfeilrichtung auf der Schutzabdeckung 2 übereinstimmen;
  - Montieren Sie den externen Flansch 5 mit der Schrägkante nach außen.
- Bringen Sie die Schutzabdeckung 12 wieder in die ursprüngliche Position.
  - Halten Sie die Spindelsperre 7 gedrückt und ziehen Sie Bolzen 4 mit dem Schraubenschlüssel 22 fest. Lassen Sie jetzt Spindelsperre 7 los.

[CT15210]

- Lösen Sie die Fixierschrauben 10 (siehe Abb. 7).
- Stellen Sie das Gehäuse vertikal.
- Ziehen Sie die Fixierschrauben 10 fest.
- Benutzen Sie den Hebel 11 um die Schutzabdeckung 12 im Uhrzeigersinn gegen den Anschlag zu drehen.
- Die Seiten des 90°-Ausgleichsdreieck auf die Oberfläche des Sägeblattes 3 und der Grundplatte 13 anlegen (siehe Abb. 4). Sofern die Seiten des 90°-Ausgleichsdreieck der Oberfläche des Sägeblattes 3 und der Grundplatte 13 fest anliegen, ist das Ausgleichen nicht erforderlich. Anderenfalls die Lage durch die Schraube 25 und die Sicherheitsmutter 26 einstellen.
- Lösen Sie die Fixierschrauben 10.
- Lösen Sie die Feststellmutter 26.
- Durch Drehen der Schraube 25 nach links oder nach rechts die Seiten des 90°-Ausgleichsdreieck an die Oberfläche des Sägeblattes 3 und der Grundplatte 13 drücken.
- Die Schraube 25 anhalten und die Sicherheitsmutter 26 festziehen.

## Erste Inbetriebnahme des Elektrowerkzeuges

Nutzen Sie immer die korrekte Betriebsspannung: Die Stromversorgung muss den Informationen, die auf dem Identifikationsschild des Elektrowerkzeugs angegeben sind, entsprechen.

## Ein- / Ausschalten des Elektrowerkzeuges

### Einschalten:

Zum Anschalten des Elektrowerkzeugs den Entscheidungsschalter 18 drücken und gleichzeitig den Schalter 6 betätigen.

### Ausschalten:

Zum Ausschalten des Elektrowerkzeugs den Schalter 6 loslassen.

## Staubabsaugung während des Betriebs



Die Staubabsaugung verhindert eine Staubanreicherung in der Luft und am Arbeitsplatz. Nutzen Sie bei der Arbeit mit dem Elektrowerkzeug immer einen Staubsauger, der für das Aufsaugen von Arbeitsstaub geeignet ist.

## Tipps zum Arbeiten mit Elektrowerkzeugen

### Einstellung der Schnitttiefe (siehe Abb. 5-6)

Stellen Sie vor Arbeitsbeginn die Schnitttiefe entsprechend der Dicke des Werkstücks ein. Die beste Schnittkante wird erreicht, wenn der herausragende Teil des Sägeblatts 3 nicht über die Zahnhöhe hinausgeht.

- Lösen Sie den Fixierhebel **20** (siehe Abb. 5-6).
- Stellen Sie die benötigte Schnitttiefe auf der Skala **19** ein, indem Sie das Gehäuse des Elektrowerkzeugs anheben oder herablassen.
- Ziehen Sie den Fixierhebel **20** fest.

### Einstellung des Schnittwinkels (siehe Abb. 7)

Das Elektrowerkzeug ermöglicht eine stufenlose Einstellung des Schnittwinkels von 0° bis 45°.

- Die Spannschrauben **10** lösen (siehe Abb. 7).
- Stellen Sie den benötigten Schnittwinkel auf der Skala **8** ein, indem Sie den Gehäuseneigungswinkel des Elektrowerkzeugs ändern.
- Die zwei Spannschrauben **10** festziehen.



Denken Sie daran, dass beim Winkelschneiden die auf Skala **19** angezeigte Schnitttiefe nicht der eigentlichen Schnitttiefe entspricht.

### Schnittmarken (siehe Abb. 8-9)

- Schnittmarke **14** markiert die Position des Sägeblatts **3** während des vertikalen Schneidens (siehe Abb. 8).
- Schnittmarke **15** markiert die Position des Sägeblatts **3** während des Schneidens bei einem Winkel von 45° (siehe Abb. 9).



Es wird empfohlen einen Probeschnitt durchzuführen um Fehler beim Arbeiten zu vermeiden.

### Sägen (siehe Abb. 10)



Die Effizienz und die Qualität der Schnittarbeiten hängt von dem Zustand und der Form der Zähne des Sägeblatts **3** ab, daher ist die anständige Auswahl des Sägeblatts entsprechend des Materials, das bearbeitet werden soll, und der Art der Arbeit sehr wichtig.

- Achten Sie darauf, dass das Werkstück sicher mit dem Gesicht nach unten fixiert ist, da die Qualität der Schnittkante unten immer besser ist.
- Schalten Sie das Elektrowerkzeug ein, bevor das Sägeblatt **3** das Werkstück berührt. Warten Sie bis das Sägeblatt **3** seine maximale Drehzahl erreicht hat.
- Schieben Sie das Elektrowerkzeug gleichmäßig nach vorne, ohne es zu verdrehen oder zu drücken.
- Üben Sie keinen Druck auf das Werkzeug aus. Sägen benötigt eine gewisse Zeit. Zusätzlicher Druck wird das Elektrowerkzeug nur überladen anstatt den Arbeitsvorgang zu beschleunigen.
- Nutzen Sie beim Sägen von großen Brettern (Spanplatten, etc.) zusätzliche Auflagen um das Durchbiegen und ein mögliches Blockieren des Sägeblatts **3** zu verhindern (siehe Abb. 10).

### Schneiden mit der Parallelführung (siehe Abb. 11-12)

Die Parallelführung **21** ermöglicht das Schneiden entlang einer vorhandenen Werkstückskante und die Erzeugung von gleichbreiten Stücken.

- Lösen Sie die Fixierschraube **9** der Parallelführung **21** (siehe Abb. 11).
- Verschieben Sie die Parallelführung **21** um die benötigte Arbeitsbreite einzustellen.
- Ziehen Sie die Fixierschraube **9** der Parallelführung **21** fest.



Ähnliche Ergebnisse können erreicht werden, indem Sie ein Brett mit Schraubzwingen an dem Werkstück befestigen, und es so als zweiten Stop verwenden.

Sägen Sie indem Sie das Elektrowerkzeug entlang des Stops bewegen, während Sie die Seite der Unterstützungsplatte **13** an die Seite des Bretts drücken (siehe Abb. 12).

## Elektrowerkzeug - Wartung und vorbeugende Maßnahmen

Vor jeglichen Arbeiten am Elektrowerkzeug den Netzstecker ziehen.

### Reinigung des Elektrowerkzeuges

Die regelmäßige Reinigung Ihres Elektrowerkzeuges ist eine unerlässliche Voraussetzung für lange Lebensdauer. Reinigen Sie das Elektrowerkzeug, indem Sie Druckluft durch die Luftschlitze **16** blasen.

### After-Sales Service und Anwendungsdienstleistungs-Service

Unser After-Sales-Service beantwortet Ihre Fragen zur Instandhaltung und Reparatur Ihres Produkts sowie zu Ersatzteilen. Informationen über unsere Servicestellen, Teile-Diagramme und Informationen finden Sie außerdem unter: [www.crown-tools.com](http://www.crown-tools.com).

## Transport des Elektrowerkzeuges

- Während des Transports darf kategorische kein mechanischer Druck auf die Verpackung ausgeübt werden.
- Beim Abladen / Aufladen ist es unzulässig, irgendeine Technologie zu verwenden, die auf dem Grundsatz der befestigenden Verpackung beruht.

## Umweltschutz



**Rohstoffrückgewinnung statt Müllentsorgung.**

Elektrowerkzeug, Zubehör und Verpackung zur umweltfreundlichen Entsorgung trennen.

Zum sortenreinen Recycling sind Kunststoffteile gekennzeichnet.

Diese Anleitung ist aus chlorfrei gefertigtem Recycling-Papier hergestellt.

Änderungen vorbehalten.

Deutsch

21

## Power tool specifications

Circular saw	CT15187-165	CT15199-185	CT15199-190	CT15188-185	CT15188-190	CT15210-235
Power tool code	[220-230 V ~50/60 Hz] see pages 12-13					
Rated power	[W]	1200	1200	1200	1500	2000
Power output	[W]	754	754	754	973	1300
Amperage at voltage	110-127 V [A] 220-230 V [A]	10 5.6	10 5.6	10 5.6	12 6.8	15 10
No-load speed	[min <sup>-1</sup> ]	5500	5500	5500	5500	4500
Min. Ø of circular saw blade	[mm]	160	185	185	185	230
Max. Ø of circular saw blade	[mm]	165	190	190	190	235
Bore Ø of circular saw blade	[mm]	20	20	20	20	30
Max. thickness of circular saw blade	[mm]	2	2	2	2	2,4
Max. cutting depth by 90°	[mm] [inches]	54 2-1/8"	63.5 2-1/2"	66 2-19/32"	63.5 2-1/2"	85 3-11/32"
Max. cutting depth by 45°	[mm] [inches]	38 1-1/2"	44 1-47/64"	46 1-13/16"	44 1-47/64"	60 2-23/64"
Weight	[kg] [lb]	3.9 8.6	4.1 9.04	4.1 9.04	4.4 9.7	7.6 16.76
Safety class		□ / II	□ / II	□ / II	□ / II	□ / II
Sound pressure	[dB(A)]	83,47	85,1	85,1	85,63	92,9
Acoustic power	[dB(A)]	94,47	96,1	96,1	96,63	103,9
Weighted vibration	[m/s <sup>2</sup> ]	1,55	1,51	1,51	1,63	2,35

English

## Noise information



Always wear ear protection if the sound pressure exceed 85 dB(A).

## CE Declaration of conformity

We declare under our sole responsibility that the product described under "Power tool specifications" is in conformity with all relevant provisions of the directives 2006/42/EC including their amendments and complies with the following standards: EN60745-1, EN60745-2-5.

Certification manager

Wu Cunzhen

Merit Link International AG  
Stabio, Switzerland, 24.10.2017



**WARNING - To reduce the risk of injury, user must read instruction manual!**

## General safety rules



**WARNING! Read all safety warnings and all instructions.** Failure to follow the warnings and instructions may result in electric shock, fire and / or serious injury.

**Save all warnings and instructions for future reference.**

The term "power tool" in the warnings refers to your mains-operated (corded) power tool or battery-operated (cordless) power tool.

### Work area safety

- **Keep work area clean and well lit.** Cluttered or dark areas invite accidents.
- **Do not operate power tools in explosive atmospheres, such as in the presence of flammable liquids, gases or dust.** Power tools create sparks which may ignite the dust or fumes.
- **Keep children and bystanders away while operating a power tool.** Distractions can cause you to lose control.

### Electrical safety

- **Power tool plugs must match the outlet. Never modify the plug in any way. Do not use any adapter plugs with earthed (grounded) power tools.** Unmodified plugs and matching outlets will reduce risk of electric shock.
- **Avoid body contact with earthed or grounded surfaces, such as pipes, radiators, ranges and refrigerators.** There is an increased risk of electric shock if your body is earthed or grounded.
- **Do not expose power tools to rain or wet conditions.** Water entering a power tool will increase the risk of electric shock.
- **Do not abuse the cord. Never use the cord for carrying, pulling or unplugging the power tool. Keep cord away from heat, oil, sharp edges or**

**moving parts.** Damaged or entangled cords increase the risk of electric shock.

- **When operating a power tool outdoors, use an extension cord suitable for outdoor use.** Use of a cord suitable for outdoor use reduces the risk of electric shock.
- **If operating a power tool in a damp location is unavoidable, use a residual current device (RCD) protected supply.** Use of an RCD reduces the risk of electric shock. NOTE! The term "residual current device (RCD)" may be replaced by the term "ground fault circuit interrupter (GFCI)" or "earth leakage circuit breaker (ELCB)".
- **Warning!** Never touch the exposed metal surfaces on gearbox, shield, and so on because touching metal surfaces will be interfered with the electromagnetic wave, thus causing potential injury or accidents.

### Personal safety

- **Stay alert, watch what you are doing and use common sense when operating a power tool. Do not use a power tool while you are tired or under the influence of drugs, alcohol or medication.** A moment of inattention while operating power tools may result in serious personal injury.
- **Use personal protective equipment. Always wear eye protection.** Protective equipment such as dust mask, non-skid safety shoes, hard hat, or hearing protection used for appropriate conditions will reduce personal injuries.
- **Prevent unintentional starting. Ensure the switch is in the off-position before connecting to power source and / or battery pack, picking up or carrying the tool.** Carrying power tools with your finger on the switch or energising power tools that have the switch on invites accidents.
- **Remove any adjusting key or wrench before turning the power tool on.** A wrench or a key left attached to a rotating part of the power tool may result in personal injury.
- **Do not overreach. Keep proper footing and balance at all times.** This enables better control of the power tool in unexpected situations.
- **Dress properly. Do not wear loose clothing or jewellery. Keep your hair, clothing and gloves away from moving parts.** Loose clothes, jewellery or long hair can be caught in moving parts.
- **If devices are provided for the connection of dust extraction and collection facilities, ensure these are connected and properly used.** Use of dust collection can reduce dust-related hazards.
- **Do not let familiarity gained from frequent use of tools allow you to become complacent and ignore tool safety principles.** A careless action can cause severe injury within a fraction of a second.
- **Warning!** Power tools can produce an electromagnetic field during operation. This field may under some circumstances interfere with active or passive medical implants. To reduce the risk of serious or fatal injury, we recommend persons with medical implants to consult their physician and the medical implant manufacturer before operating this power tool.

### Power tool use and care

- The persons with lowered psychophysical or mental aptitudes as well as children can not operate the power tool, if they are not supervised or instructed about use of the power tool by a person responsible for their safety.

English

23



• **Do not force the power tool.** Use the correct power tool for your application. The correct power tool will do the job better and safer at the rate for which it was designed.

- **Do not use the power tool if the switch does not turn it on and off.** Any power tool that cannot be controlled with the switch is dangerous and must be repaired.
- **Disconnect the plug from the power source and / or the battery pack from the power tool before making any adjustments, changing accessories, or storing power tools.** Such preventive safety measures reduce the risk of starting the power tool accidentally.
- **Store idle power tools out of the reach of children and do not allow persons unfamiliar with the power tool or these instructions to operate the power tool.** Power tools are dangerous in the hands of untrained users.
- **Maintain power tools. Check for misalignment or binding of moving parts, breakage of parts and any other condition that may affect the power tool's operation. If damaged, have the power tool repaired before use.** Many accidents are caused by poorly maintained power tools.

• **Keep cutting tools sharp and clean.** Properly maintained cutting tools with sharp cutting edges are less likely to bind and are easier to control.

• **Use the power tool, accessories and tool bits etc. in accordance with these instructions, taking into account the working conditions and the work to be performed.** Use of the power tool for operations different from those intended could result in a hazardous situation.

• **Keep handles and grasping surfaces dry, clean and free from oil and grease.** Slippery handles and grasping surfaces do not allow for safe handling and control of the tool in unexpected situations.

• Note that when you operate a power tool, please hold the auxiliary handle correctly, which is helpful when controlling the power tool. Therefore, proper holding can reduce the risk of accidents or injuries.

## Service

- **Have your power tool serviced by a qualified repair person using only identical replacement parts.** This will ensure that the safety of the power tool is maintained.
- Follow instruction for lubricating and changing accessories.

## Special safety warnings

### Safety instructions for all saws cutting procedures



**DANGER: Keep hands away from cutting area and the blade. Keep your second hand on auxiliary handle, or motor housing.** If both hands are holding the saw, they cannot be cut by the blade.

- **Do not reach underneath the workpiece.** The guard cannot protect you from the blade below the workpiece.
- **Adjust the cutting depth to the thickness of the workpiece.** Less than a full tooth of the blade teeth should be visible below the workpiece.
- **Never hold piece being cut in your hands or across your leg. Secure the workpiece to a stable platform.** It is important to support the work properly to minimize body exposure, blade binding, or loss of control. (Circular

saw shall be correctly held and processed workpiece shall be fastened as indicated in figure 13).

• **Hold the power tool by insulated gripping surfaces only, when performing an operation where the cutting tool may contact hidden wiring or its own cord.** Contact with a "live" wire will also make exposed metal parts of the power tool "live" and could give the operator an electric shock.

• **When ripping, always use a rip fence or straight edge guide.** This improves the accuracy of cut and reduces the chance of blade binding.

• **Always use blades with correct size and shape (diamond versus round) of arbour holes.** Blades that do not match the mounting hardware of the saw will run eccentrically, causing loss of control.

• **Never use damaged or incorrect blade washers or bolts.** The blade washers and bolt were specially designed for your saw, for optimum performance and safety of operation.

## Safety guidelines during power tool operation

### Further safety instructions for all saws

#### Kickback causes and related warnings

- kickback is a sudden reaction to a pinched, bound or misaligned saw blade, causing an uncontrolled saw to lift up and out of the workpiece toward the operator;
- when the blade is pinched or bound tightly by the kerf closing down, the blade stalls and the motor reaction drives the unit rapidly back toward the operator;
- if the blade becomes twisted or misaligned in the cut, the teeth at the back edge of the blade can dig into the top surface of the wood causing the blade to climb out of the kerf and jump back toward the operator.

Kickback is the result of saw misuse and / or incorrect operating procedures or conditions and can be avoided by taking proper precautions as given below.

• **Maintain a firm grip with both hands on the saw and position your arms to resist kickback forces. Position your body to either side of the blade, but not in line with the blade.** Kickback could cause the saw to jump backwards, but kickback forces can be controlled by the operator, if proper precautions are taken.

• **When blade is binding, or when interrupting a cut for any reason, release the trigger and hold the saw motionless in the material until the blade comes to a complete stop. Never attempt to remove the saw from the work or pull the saw backward while the blade is in motion or kickback may occur.** Investigate and take corrective actions to eliminate the cause of blade binding.

• **When restarting a saw in the workpiece, centre the saw blade in the kerf and check that saw teeth are not engaged into the material.** If saw blade is binding, it may walk up or kickback from the workpiece as the saw is restarted.

• **Support large panels to minimise the risk of blade pinching and kickback.** Large panels tend to sag under their own weight. Supports must be placed under the panel on both sides, near the line of cut and near the edge of the panel. (See proper operation in figure 10.2 and faulty operation in figure 10.1).

• **Do not use dull or damaged blades.** Unsharpened or improperly set blades produce narrow kerf causing excessive friction, blade binding and kickback.

English

- Blade depth and level adjusting locking levers must be tight and secure before making cut. If blade adjustment shifts while cutting, it may cause binding and kickback.
- Use extra caution when sawing into existing walls or other blind areas. The protruding blade may cut objects that can cause kickback.

### Safety instructions for saws with outer pendulum guard, with inner pendulum guard, with tow guard

- Check lower guard for proper closing before each use. Do not operate the saw if lower guard does not move freely and close instantly. Never clamp or tie the lower guard into the open position. If saw is accidentally dropped, lower guard may be bent. Raise the lower guard with the retracting handle and make sure it moves freely and does not touch the blade or any other part, in all angles and depths of cut.
- Check the operation of the lower guard spring. If the guard and the spring are not operating properly, they must be serviced before use. Lower guard may operate sluggishly due to damaged parts, gummy deposits, or a build-up of debris.
- Lower guard may be retracted manually only for special cuts such as "plunge cuts" and "compound cuts". Raise lower guard by retracting handle and as soon as blade enters the material, the lower guard must be released. For all other sawing, the lower guard should operate automatically.
- Always observe that the lower guard is covering the blade before placing saw down on bench or floor. An unprotected, coasting blade will cause the saw to walk backwards, cutting whatever is in its path. Be aware of the time it takes for the blade to stop after switch is released.



**Caution! Chemical substances contained in some dust particles generated during sand, saws, grinding, drilling or other construction activities may cause cancer, birth defect or harm to fertility.**

**WARNING!** Chemical substances contained in some dust particles generated during sand, saws, grinding, drilling or other construction activities may cause cancer, birth defect or harm to fertility. Take some chemical substances for example:

- Lead-based paint.
- Transparent silicon dioxide contained in the bricks, cement and other stone products.
- Hazard level of arsenic and chromium produced in chemically treated wood depends on frequency of such kind of work. In order to avoid getting in touch with such chemical substances: since the hazard depends on the time you spend on such kind of work, you should avoid contact with such chemical compositions.
- Please work in well ventilated conditions.
- Please wear approved protective equipment during work such as dust mask with the design of filtering tiny dusts.

### Supplementary instructions for use of circular saw

- When using the power tool, you should pay attention to the following points:
  - the saw blade shall be intact without deformation, crimp and lack of saw tooth or fracture;
  - no saw blade made of high speed steel shall be used;
  - no blade of any grinding wheel shall be used for the tool;

- saw blade not conforming to stipulations in the instructions shall not be used;
- do not exert lateral pressure on disk of the saw blade to stop the saw blade;
- ensure correct operation of retraction mechanism in all protection system;
- before change, adjustment or other maintenance work is carried out, the plug shall be pulled out from the power supply.
- When the power tool is used, advance speed shall be controlled at a moderate level according to materials of different hardness.
- When the power tool is used, no foreign matter such as iron nail is allowed in processed wood; in case of hard woody lump, advance speed shall be decreased.
- When protective cover is removed, operation is prohibited.
- Saw blade shall be kept clean and sharp to reduce the breakdown and rebound to the minimum.
- **DANGER!** During operation, your hands must get away from the sawing area and shall not touch the saw blade. When the saw blade is rotating, the workpiece shall not be inserted. When the saw blade is still rotating, you shall not fetch the machined parts with hands.
- Be sure to clench the power tool tightly with hands. Do not put your hand or fingers behind the circular saw. If rebound occurs, the circular saw is likely to jump back into your hands thus resulting in severe personal injury (faulty operation is indicated in figure 14.1).
- When cutting is carried out, wider base portion of circular saw shall be placed on stably supported part of the workpiece rather than on the part to be cut down. (proper operation is indicated in figure 14.2; fault operation is indicated in figure 14.3) If the workpiece is very short or small, it should be clamped. Do not make an attempt to support short workpiece with hands.
- Circular saw shall not be used upside down for sawing operation because it is very dangerous and may even cause severe accident (as shown in figure 15).

### Before commencing operation

- Use the power tool only for cutting material recommended by the manufacturer.
- The saw blade arrow must always point in the same direction as the guard cover arrow.
- During operation never fix (bind, wedge, etc.) the sliding guard cover open.
- Avoid blocking of the sliding guard cover or its clogging with sawdust. If this is the case switch off the power tool, fix the malfunction and only then continue operation.

### During operation

- Never start cutting until the saw blade reaches its full speed.
- Always process only one blank - this is the only way to fix it properly.
- While processing long blanks use the clamping devices and be sure to provide a support under the long end of the blank. Never make a third person hold the working blank.
- Never remove sawdust or blank waste-ends while the power tool motor is running.
- If during operation the saw blade gets stuck in the blank or is blocked by the waste-ends, immediately switch off the power tool and only then eliminate the cause of the saw blade failure.
- Never treat workpieces containing asbestos.
- Do not use the power tool to cut firewood.

English

25

- Avoid stopping the power tool motor when under load.
- Avoid overheating your power tool, when using it for a long time.
- Never cover the cuttings outlet with fingers.
- Never operate the power tool over your head level.













### After finishing operation

- The power tool can be removed from the workplace only after the saw blade has been switched off and stopped completely.
- Never try to slow down the inertial rotation of the saw blade with the spindle lock or by applying effort to the saw blade lateral surface. If you use the spindle lock for this purpose, the power tool will fail and your warranty will be cancelled.
- The saw blades can get very hot during operation - do not touch them until they have cooled down.

### Symbols used in the manual

Following symbols are used in the operation manual, please remember their meanings. Correct interpretation of the symbols will allow correct and safe use of the power tool.

Symbol	Meaning
	<b>Circular saw</b> Sections marked gray - soft grip (with insulated surface).
	<b>Serial number sticker:</b> CT ... - model; XX - date of manufacture; XXXXXXX - serial number.
	Read all safety regulations and instructions.
	Wear safety goggles.
	Wear ear protectors.
	Wear a dust mask.
	Disconnect the power tool from the mains before installation or adjustment.

Symbol	Meaning
	Movement direction.
	Rotation direction.
	Locked.
	Unlocked.
	Prohibited.
	Double insulation / protection class.
	A sign certifying that the product complies with essential requirements of the EU directives and harmonized EU standards.
	Attention. Important.
	Useful information.
	Wear protective gloves.
	During operation, remove the accumulated dust.
	Do not dispose of the power tool in a domestic waste container.

### Power tool designation

The circular saw is designed for cutting wooden pieces. The power tool enables vertical and inclined cuts as well as cutting depth adjustment. Using special saw blades enables you to cut plastic blanks.

### Power tool components

- 1 Dust ejection hole
- 2 Guard cover

- 3 Saw blade \*
- 4 Saw blade fixing bolt
- 5 External flange
- 6 On / off switch
- 7 Spindle lock
- 8 Body tilt angle scale
- 9 Fixing screw for parallel guide
- 10 Fixing screw of the body inclination angle scale
- 11 Sliding guard cover lever
- 12 Sliding guard cover
- 13 Base plate
- 14 Cutting mark at 0° body inclination angle
- 15 Cutting mark at 45° body inclination angle
- 16 Ventilation slots
- 17 Additional handle
- 18 Lock-off button
- 19 Cutting depth scale
- 20 Fixing lever
- 21 Parallel guide \*
- 22 Wrench \*
- 23 Internal flange
- 24 Spindle
- 25 Body vertical position adjustment bolt
- 26 Body vertical position adjustment bolt lock-nut

\* Optional extra

**Not all of the accessories illustrated or described are included as standard delivery.**

## Installation and regulation of power tool elements

**Before carrying out any works on the power tool it must be disconnected from the mains.**



**Do not draw up the fastening elements too tight to avoid damaging the thread.**



**Mounting / dismantling / setting-up of some elements is the same for all power tool models, in this case specific models are not indicated in the illustration.**

### Mounting / dismantling parallel guide (see fig. 1)

Fig. 1 shows parallel guide 21 mounting / dismantling operations.

### Replacement of the saw blade (see fig. 2-3)



**After prolonged operation, the saw blade can become very hot, remove it using gloves. This will also reduce the risk of injury by the cutting edge.**

- Mount power tool on the side end of the motor as shown in fig. 2.
- Press down spindle lock 7 and rotate saw blade 3 manually in order to lock it in a fixed position. While pressing down spindle lock 7, unscrew bolt 4 with the help of wrench 22.
- Use lever 11 to turn sliding guard cover 12 clockwise against the stop.
- Remove from spindle 24: external flange 5, saw blade 3, internal flange 23.

- Clean all fixing elements with a soft brush and mount on the spindle 24: internal flange 23, saw blade 3, external flange 5, screw in bolt 4 manually.

### Attention! observe the following rules during installation:

- follow the mounting sequence (see fig. 3);
  - avoid bending during mounting;
  - before mounting saw blade 3, make sure that the mounting opening diameter fits the diameter of the projected parts of internal flange 23;
  - arrow direction marked on saw blade 3 should coincide with arrow direction on guard cover 2;
  - mount external flange 5 with bevel edge outwards.
- Put sliding guard cover 12 to its initial position.
  - Press and hold spindle lock 7 and tighten bolt 4 with wrench 22. Release spindle lock 7.

### Regulation of body vertical position (see fig. 4, 7)

#### [CT15210]

- Loosen fixing screws 10 (see fig. 7).
- Put the body vertically.
- Tighten fixing screws 10.
- Use lever 11 to turn sliding guard cover 12 clockwise against the stop.
- Place the sides of an alignment setsquare 90° to the surface of saw blade 3 and base plate 13 (see fig. 4). If the setsquare sides join the surfaces of saw blade 3 and base plate 13, tightly, then alignment is not needed, otherwise you have to adjust the position by screw 25 and lock-nut 26.
- Loosen fixing screws 10.
- Loosen lock-nut 26.
- Turning the screw 25 in or out, make the sides of the 90° setsquare join the surfaces of saw blade 3 and base plate 13 tightly.
- Holding screw 25, tighten lock-nut 26.

## Initial operation of the power tools

Always use the correct supply voltage: the power supply voltage must match the information quoted on the power tool identification plate.

## Switching the power tool on / off

### Switching on:

In order to switch on the power tool, push lock-off button 18 and while holding it in position, push on / off switch 6.

### Switching off:

In order to switch off the power tool, release on / off switch 6.

## Dust suction during the power tool operation



Dust suction allows reducing dust concentration in the air and prevents its accumulation at the workplace. While operating the power tool, always use a vacuum cleaner suitable for collecting process-generated dust.

English

27

## Recommendations on the power tool operation

### Cutting depth setting (see fig. 5-6)

Before starting the operation, adjust sawing depth depending on the work piece thickness. The best cutting edge quality is achieved when the projected part of saw blade 3 does not exceed tooth height.

- Loosen fixing lever 20 (see fig. 5-6).
- Set required cutting depth on scale 19, lifting or lowering the power tool body.
- Tighten fixing lever 20.

### Cutting angle setting (see fig. 7)

The power tool enables smooth cutting angle adjustment within 0° - 45° range.

- Loosen two fixing screws 10 (see fig. 7).
- Set required cutting angle on scale 8, changing power tool body inclination angle.
- Tighten two fixing screws 10.



**Remember that during inclined cutting the cutting depth shown on scale 19 does not correspond with actual values.**

### Cutting marks (see fig. 8-9)

- Cutting mark 14 shows saw blade 3 position during vertical cutting (see fig. 8).
- Cutting mark 15 shows saw blade 3 position during cutting at 45° angle (see fig. 9).



**Make trial sawing to avoid errors.**

### Sawing (see fig. 10)



**The efficiency and the quality of cutting operations depends on the state and the form of saw blade 3 teeth, therefore proper selection of saw blade is extremely important depending on the material being processed and the type of works being performed.**

- Make sure that the work piece is safely fixed face down, because the quality of bottom cutting edge is always better.
- Switch on the power tool before saw blade 3 touches the work piece. Let saw blade 3 gain maximal rotating speed.
- Smoothly move the power tool forward without bending or pushing.
- Never press the tool - sawing requires certain time. Extra pressure will overload the power tool rather than facilitate the operation.
- Use additional supports when cutting large sheets (chipboards, etc.) to avoid bending and possible saw blade 3 blocking (see fig. 10).

### Cutting with parallel guide (see fig. 11-12)

Parallel guide 21 enables cutting along existing direct work piece edge, and producing equally wide stripes.

- Loosen fixing screw 9 of parallel guide 21 (see fig. 11).
- Move parallel guide 21 to set a required work piece width.
- Tighten fixing screw 9 of parallel guide 21.



**Similar results can be reached by attaching a board to a work part with screw clamps and using such board as a secondary limit stop. Perform sawing by moving power tool along the limit stop while pressing the side of base plate 13 to the side of the board (see fig. 12).**

## Power tool maintenance / preventive measures

**Before carrying out any works on the power tool it must be disconnected from the mains.**

### Cleaning of the power tool

An indispensable condition for a safe long-term exploitation of the power tool is to keep it clean. Regularly flush the power tool with compressed air through the ventilation slots 16.

### After-sales service and application service

Our after-sales service responds to your questions concerning maintenance and repair of your product as well as spare parts. Information about service centers, parts diagrams and information about spare parts can also be found under: [www.crown-tools.com](http://www.crown-tools.com).

## Transportation of the power tools

- Categorically not to drop any mechanical impact on the packaging during transport.
- When unloading / loading is not allowed to use any kind of technology that works on the principle of clamping packaging.

## Environmental protection



**Recycle raw materials instead of disposing as waste.**

Power tool, accessories and packaging should be sorted for environment-friendly recycling.

The plastic components are labelled for categorized recycling. These instructions are printed on recycled paper manufactured without chlorine.

The manufacturer reserves the possibility to introduce changes.

English

28



## Spécifications de l'outil électrique

Scie circulaire	CT15187-165	CT15199-185	CT15199-190	CT15188-185	CT15188-190	CT15210-235
Code de l'outil électrique	[220-230 V ~50/60 Hz] voir les pages 12-13					
Puissance absorbée	[W]	1200	1200	1200	1500	2000
Puissance de sortie	[W]	754	754	754	973	1300
Ampérage tension	110-127 V [A] 220-230 V [A]	10 5.6	10 5.6	10 5.6	12 6.8	15 10
Régime à vide	[min <sup>-1</sup> ]	5500	5500	5500	5500	4500
Ø mini de la lame de scie	[mm]	160	185	185	185	230
Ø maxi de la lame de scie	[mm]	165	190	190	190	235
Diamètre d'alésage de la lame de scie circulaire	[mm]	20	20	20	20	30
Épaisseur maxi de la lame de scie	[mm]	2	2	2	2	2,4
Profondeur de coupe maxi 90°	[mm] [pouces]	54 2-1/8"	63.5 2-1/2"	66 2-19/32"	63.5 2-1/2"	85 3-11/32"
Profondeur de coupe maxi 45°	[mm] [pouces]	38 1-1/2"	44 1-47/64"	46 1-13/16"	44 1-47/64"	60 2-23/64"
Poids	[kg] [lb]	3,9 8.6	4,1 9.04	4,1 9.04	4,4 9.7	7,6 16.76
Classe de protection		□ / II	□ / II	□ / II	□ / II	□ / II
Pression acoustique	[dB(A)]	83,47	85,1	85,1	85,63	92,9
Puissance acoustique	[dB(A)]	94,47	96,1	96,1	96,63	103,9
Vibration	[m/s <sup>2</sup> ]	1,55	1,51	1,51	1,63	2,35

Français

## Bruit d'information



Portez toujours des protections pour les oreilles (casque) lorsque le niveau de pression acoustique est supérieur à 85 dB(A).

## CE Déclaration de conformité

Nous déclarons sous notre propre responsabilité que le produit décrit sous "Spécifications de l'outil électrique" est en conformité avec toutes les dispositions des directives 2006/42/EC et leurs modifications ainsi qu'avec les normes suivantes : EN60745-1, EN60745-2-5.

Gestionnaire de certification

Wu Cunzhen

Merit Link International AG  
Stabio, Suisse, 24.10.2017



**AVERTISSEMENT - Pour diminuer le risque de blessure, l'utilisateur doit lire le manuel d'instruction !**

## Règles générales de sécurité



**AVERTISSEMENT ! Lire tous les avertissements de sécurité et toutes les instructions.** Le non-respect des avertissements et des instructions peut provoquer une décharge électrique, un feu et / ou des blessures graves.

**Conserver tous les avertissements et instructions pour référence ultérieure.**

Le terme " outil électrique " dans les avertissements fait référence à votre outil électrique alimenté sur secteur (à cordes) ou à l'outil électrique à pile (sans fil).

### Sécurité de la zone de travail

- Garder la zone de travail propre et bien éclairée. Les zones encombrées ou obscures sont sources d'accidents.
- Ne pas utiliser l'outil électrique dans des atmosphères explosives, par exemple en présence de liquides inflammables, de gaz ou de poussière. Les outils électriques génèrent des étincelles qui peuvent enflammer la poussière ou les fumées.
- Les enfants et les personnes présentes doivent se tenir éloignés lorsque vous utilisez un outil électrique. Les distractions peuvent vous faire perdre le contrôle.

### Sécurité électrique

- Les fiches d'outils électriques doivent correspondre à la prise de courant. Ne jamais modifier les fiches. Ne pas utiliser d'adaptateur avec des outils électriques mis à la terre (à la masse). Des fiches non modifiées et des prises adaptées réduiront le risque de décharge électrique.

• Éviter tout contact corporel avec les surfaces mises à la terre ou à la masse, telles que les tuyaux, les radiateurs, les cuisinières et les réfrigérateurs. Il y a un risque accru de choc électrique si votre corps est relié à la terre ou mis à la masse.

• Ne pas exposer les outils électriques à la pluie ou aux conditions humides. L'entrée d'eau dans un outil électrique augmente le risque d'électrocution.

• Ne pas forcer le cordon. Ne jamais utiliser le cordon pour transporter, tirer ou débrancher l'outil électrique. Garder le cordon à l'écart de la chaleur, de l'huile, des bords coupants ou des parties mobiles. Les câbles endommagés ou enchevêtrés augmentent le risque d'électrocution.

• Pour une utilisation en extérieur de l'outil électrique, choisir une rallonge adaptée. L'utilisation d'un cordon adapté à l'extérieur réduit le risque d'électrocution.

• Si l'utilisation d'un outil électrique dans un endroit humide est inévitable, utiliser une alimentation protégée par un dispositif différentiel résiduel (DDR). L'utilisation d'un DDR réduit le risque d'électrocution. REMARQUE ! Le terme " dispositif différentiel résiduel (DDR) " peut être remplacé par " disjoncteur-détecteur de fuites à la terre (DDFT) " ou " disjoncteur différentiel ".

• Avertissement ! Ne jamais toucher les surfaces métalliques exposées sur la boîte de vitesses, le bouchier, etc., car les surfaces métalliques en contact sont en interférence avec l'onde électromagnétique, ce qui peut entraîner des blessures ou des accidents potentiels.

### Sécurité personnelle

• Rester attentif et vigilant, faire preuve de bon sens en utilisant un outil électrique. Ne pas utiliser d'outil électrique en cas de fatigue ou sous influence de drogues, alcool ou médicaments. Un moment d'inattention lors de l'utilisation des outils électriques peut entraîner des blessures graves.

• Utiliser un équipement de protection personnelle. Toujours porter une protection oculaire. L'utilisation d'équipement de protection tel que le masque antipoussière, les chaussures de sécurité antidérapantes, le casque ou les protections auditives dans des conditions appropriées permet de réduire les blessures corporelles.

• Empêcher tout démarrage involontaire. S'assurer que le commutateur est en position off (arrêt) avant de connecter l'outil électrique à la source d'alimentation et / ou à la batterie, le retirer ou le transporter. Transporter des outils électriques tout en ayant le doigt sur le commutateur ou des outils électriques avec le commutateur sur " On " est source d'accidents.

• Retirer toute clé de réglage avant de mettre l'outil sous tension. Une clé laissée attachée à une partie rotative de l'outil électrique peut entraîner des blessures corporelles.

• Ne pas trop forcer. Garder une bonne assise et un bon équilibre à tout moment. Cela permet un meilleur contrôle de l'outil électrique dans des situations inattendues.

• Porter les vêtements appropriés. Ne pas porter de vêtements amples ou de bijoux. Vos cheveux, vêtements et gants ne doivent pas être à proximité des parties mobiles. Les vêtements amples, les bijoux ou les cheveux longs peuvent se coincer dans des parties mobiles.

Français

30

- Si des appareils sont fournis pour la connexion des dispositifs d'extraction et de collecte de poussière, s'assurer qu'ils sont connectés et correctement utilisés. L'utilisation de la collecte des poussières peut réduire les dangers liés à la poussière.
- **La familiarité acquise par une utilisation fréquente des outils ne doit pas vous faire devenir plus complaisant et ignorer les principes de sécurité des outils.** Une action négligente peut provoquer des blessures graves en une fraction de seconde.
- **Avertissement !** Les outils électriques peuvent produire un champ électromagnétique pendant le fonctionnement. Ce champ peut, dans certaines circonstances, interférer avec des implants médicaux actifs ou passifs. Pour réduire le risque de blessures graves ou mortelles, nous recommandons aux personnes ayant des implants médicaux de consulter leur médecin et le fabricant de l'implant médical avant d'utiliser l'outil électrique.

## Utilisation et entretien de l'outil électrique

- L'utilisation de l'outil électrique par des personnes ayant des aptitudes psychophysiques ou mentales faibles et des enfants ne doit pas s'effectuer sans supervision ou formation relative à l'utilisation par une personne responsable de leur sécurité.
- **Ne pas forcer l'outil électrique. Utiliser l'outil électrique approprié à votre utilisation.** Un travail effectué avec un outil électrique approprié sera meilleur et plus sûr à la vitesse pour laquelle ce dernier a été conçu.
- **Ne pas utiliser l'outil électrique si le commutateur ne fonctionne pas.** Tout outil électrique qui ne peut pas être contrôlé avec le commutateur est dangereux et doit être réparé.
- **Débrancher la fiche de la source d'alimentation et / ou retirer la batterie de l'outil avant de procéder à des réglages, des changements d'accessoires ou ranger les outils électriques.** De telles mesures de sécurité préventives réduisent le risque de démarrage accidentel de l'outil électrique.
- **Mettre les outils électriques non utilisés hors de la portée des enfants et ne pas laisser pas les personnes ne connaissant pas l'outil électrique ou les instructions utiliser l'outil électrique.** Les outils électriques sont dangereux pour des personnes non formées.
- **Entretien des outils électriques. Vérifier tout désalignement ou entrave des parties mobiles, rupture des pièces et toute autre condition pouvant affecter le fonctionnement de l'outil électrique. En cas d'endommagement, réparer l'outil électrique avant utilisation.** De nombreux accidents sont causés par des outils électriques mal entretenus.
- **Conserver les outils de coupe affûtés et propres.** Les outils de coupe correctement entretenus avec des bords affûtés sont moins susceptibles de se coincer et sont plus faciles à contrôler.
- **Utiliser l'outil électrique, les accessoires et les outils, etc. conformément aux présentes instructions, en tenant compte des conditions de travail et du travail à effectuer.** L'utilisation de l'outil électrique pour des opérations différentes de celles prévues peut aboutir à une situation dangereuse.
- **Garder les poignées et les surfaces de préhension au sec, propres et exemptes d'huile et de graisse.** Des poignées et des surfaces de préhension glissantes ne permettent pas une manipulation et un

contrôle sécurisé de l'outil dans des situations inattendues.

- Il convient de noter que pour utiliser un outil électrique, il est nécessaire de maintenir la poignée auxiliaire correctement, pour un contrôle correct de l'outil électrique. Par conséquent, un bon maintien peut réduire le risque d'accidents ou de blessures.

## Entretien

- **L'entretien de votre outil électrique doit être effectué par un réparateur qualifié au moyen de pièces de remplacement identiques.** Cela garantira une sécurité de l'outil électrique en permanence.
- Suivre les instructions pour lubrifier et changer les accessoires.

## Avertissements de sécurité spéciaux

### Consignes de sécurité pour toutes les procédures de coupe de scies



**DANGER : Gardez les mains loin de la zone de coupe et de la lame. Gardez votre seconde main sur la poignée auxiliaire ou sur le boîtier du moteur.** Si vos deux mains maintiennent la scie, elles ne peuvent pas être coupées par la lame.

- **Ne les mettez pas sous la pièce à usiner.** La protection ne peut pas vous prémunir de la lame sous la pièce à usiner.
- **Réglez la profondeur de la coupe en relation avec l'épaisseur de la pièce à usiner.** Moins d'une dent complète de dents de lame devrait être visible sous la pièce à usiner.
- **Ne tenez jamais la pièce à couper dans vos mains ou à travers vos jambes. Fixez la pièce à une plate - forme stable.** Il est important de soutenir correctement le travail pour minimiser l'exposition du corps, le pincement des lames, ou la perte de contrôle. (La scie circulaire doit être correctement retenue et la pièce à usiner doit être fixée comme indiqué sur la figure 13).
- **Maintenez l'outil électrique uniquement par des surfaces de préhension isolées, lorsque vous effectuez une opération où l'outil de coupe peut entrer en contact avec un câblage caché ou son propre cordon.** Le contact avec un fil "en direct" rendra également les pièces métalliques de l'outil électrique exposées "en direct" et pourrait faire subir à l'opérateur un choc électrique.
- **Lors des sciages en long, utilisez toujours un guide longitudinal ou un guide de bord plat.** Cela améliore la précision de la coupe et réduit les risques de pincement de lames.
- **Utilisez toujours des lames avec la bonne taille et forme (diamantée versus circulaire) de trous de tonnelle.** Les lames qui ne correspondent pas au matériau de montage de la scie vont fonctionner de façon excentrique, entraînant ainsi une perte de contrôle.
- **N'utilisez jamais des rondelles ou boulons de lame endommagés ou de type incorrect.** Les rondelles de lames et boulons ont été spécialement conçus pour la scie, pour un rendement optimal et une sécurité d'utilisation.

Français

## Précautions de sécurité pendant le fonctionnement de l'outil électrique

### Autres consignes de sécurité pour toutes les scies

#### Les facteurs de rebond et les avertissements connexes

- le rebond est une réaction soudaine à une lame de scie pincée, bloquée ou mal alignée, faisant soulever la scie dans un mouvement non contrôlé vers le haut et hors de la pièce à usiner en direction de l'utilisateur ;
- lorsque la lame est pincée ou bloquée fermement par le trait de scie de fermeture vers le bas, la lame se bloque et la réaction du moteur entraîne l'unité rapidement vers l'utilisateur ;
- si la lame est tordue ou mal alignée dans la coupe, les dents du bord arrière de la lame peuvent creuser la surface supérieure du bois provoquant la sortie de la lame du trait de scie et le bond en direction de l'utilisateur.

Le rebond est le résultat d'une mauvaise utilisation et / ou de modes opératoires incorrects ou conditions et celui-ci peut être évité en prenant les précautions nécessaires indiquées ci-dessous.

- **Maintenez fermement avec vos deux mains sur la scie et positionnez vos bras pour résister aux forces de rebond. Positionnez votre corps de chaque côté de la lame, cependant celui-ci ne doit pas s'aligner avec la lame.** Le rebond pourrait provoquer le bond en arrière de la scie, cependant les forces de rebond peuvent être contrôlées par l'opérateur si les précautions nécessaires sont prises.
- **Lorsque la lame est coincée, ou lorsque vous interrompez une coupe pour une raison quelconque, relâchez la gâchette et maintenez la scie immobile dans le matériau jusqu'à ce que la lame s'arrête complètement. Ne tentez jamais de sortir la scie du matériau ou de tirer en arrière la scie lorsque la lame est en mouvement ou un rebond peut se produire.** Examinez et prenez les mesures correctives pour éliminer la cause du pincement de la lame.
- **Lorsque vous redémarrez une scie à l'intérieur de la pièce à usiner, centrez la lame de scie dans le trait de scie et vérifiez si les dents de scie ne sont pas enfoncées dans le matériau.** Si la lame de scie est bloquée, elle peut marcher ou rebondir de la pièce à usiner au redémarrage de la scie.
- **Soutenez les grands panneaux pour minimiser le risque de pincement et de rebond de la lame.** Les grands panneaux ont tendance à fléchir sur leur propre poids. Les supports doivent être placés sous le panneau des deux côtés, près de la ligne de coupe et près du bord du panneau. (Voir la bonne utilisation sur la figure 10.2 et l'utilisation défectueuse sur la figure 10.1).
- **N'utilisez pas de lames émoussées ou endommagées.** Un ensemble de lames non - aiguisées et fixées non correctement produit un trait de coupe réduit provoquant un frottement excessif, un pincement de lames et un rebond.
- **La profondeur de lame et les leviers de verrouillage du réglage du biseau doivent être serrés et sécurisés avant de faire une coupe.**

Si le réglage de la lame se déplace pendant la coupe, cela peut provoquer une contraction et un rebond.

- **Faites preuve de prudence lors du sciage dans les murs existants ou dans d'autres zones aveugles.** La lame saillante peut couper des objets susceptibles de provoquer un rebond.

#### Consignes de sécurité pour les scies avec protège-pendule extérieure, protège-pendule intérieure et protège mèche

- **Vérifiez la protection inférieure pour une fermeture correcte avant chaque utilisation. N'utilisez pas la scie si la protection inférieure ne peut pas se déplacer librement et fermez immédiatement. Ne serrez ou n'attachez jamais la protection inférieure en position ouverte.** Si la scie tombe accidentellement, la protection inférieure peut se plier. Relevez la protection inférieure avec la poignée rétractable et assurez - vous qu'elle se déplace librement et ne touche pas la lame ni aucune autre pièce sous tous les angles et profondeurs de coupe.
- **Vérifiez le fonctionnement du ressort de la protection inférieure. Si la protection et le ressort ne fonctionnent pas correctement, ils doivent être réparés avant l'utilisation.** La protection inférieure peut fonctionner lentement en raison des pièces endommagées, de dépôts collants ou une accumulation de débris.
- **La protection inférieure ne peut être rétractée manuellement que pour des coupes spéciales telles que des "coupes en plongée" et des "coupes composées".** Relevez la protection inférieure en rétractant la poignée et dès que la lame pénètre dans le matériau, la protection inférieure doit être libérée. Pour toutes les autres scies, la protection inférieure devrait fonctionner automatiquement.
- **Observez toujours que la protection inférieure couvre la lame avant de placer la scie dans l'établi ou le plancher.** Une lame non - protégée continuant de tourner au ralenti, entraînera la scie vers l'arrière, coupant tout ce qui est sur son chemin. Soyez conscient du temps nécessaire pour que la lame s'immobilise après que l'interrupteur est relâché.



**Attention ! Les substances chimiques contenues dans des particules de poussières générées au cours de sablage, sciage, meulage, perçage ou autres activités de construction peuvent provoquer le cancer, la malformation congénitale ou nuire à la fertilité.**

**AVERTISSEMENTS !** Les substances chimiques contenues dans des particules de poussières générées au cours de sablage, sciage, meulage, perçage ou autres activités de construction peuvent provoquer le cancer, la malformation congénitale ou nuire à la fertilité. Prenez par exemple certaines substances chimiques :

- La peinture au plomb.
- Le dioxyde de silicium transparent contenu dans les briques, le ciment et autres produits en pierre.
- Le niveau de risque d'arsenic et de chrome produit dans les bois traités chimiquement dépend de la fréquence de ce type de travail. Afin d'éviter d'entrer en contact avec ces substances chimiques : puisque le risque dépend du temps que vous passez sur ce

genre de travail, vous devriez éviter le contact avec ces compositions chimiques.

- Veuillez travailler dans des conditions bien ventilées.
- Veuillez porter un équipement de protection approuvé durant le travail comme un masque anti-poussières ayant une conception de filtrage des poussières minuscules.

### Instructions complémentaires pour l'utilisation de la scie circulaire

- Lors de l'utilisation de l'outil électrique, vous devriez faire attention aux points suivants :
  - la lame de scie doit être intacte sans déformation, sertissage et manque de dents de scie ou fracture ;
  - aucune lame de scie en acier rapide ne doit être utilisée ;
  - aucune lame d'un quelconque disque de meulage ne doit être utilisée pour l'outil ;
  - une lame de scie ne répondant pas aux prescriptions présentes dans les instructions ne doit pas être utilisée ;
  - n'exercez pas une pression latérale sur le disque de la lame de scie pour arrêter cette dernière ;
  - garantir le bon fonctionnement du mécanisme de rétraction dans tout le système de protection ;
  - avant que tout changement, tout réglage ou autre travail d'entretien ne soit effectué, la fiche doit être retirée de l'alimentation.
- Lorsque l'outil électrique est utilisé, la vitesse d'avancement doit être contrôlée à un niveau modéré selon les matériaux de dureté différente.
- Lorsque l'outil électrique est utilisé, aucun corps étranger tels que les clous de fer n'est autorisé dans les bois transformés ; dans le cas d'une bosse dure ligneuse, la vitesse d'avancement doit être diminuée.
- Lorsque la couverture de protection est retirée, l'opération est interdite.
- La lame de scie doit être propre et pointue pour réduire au minimum la rupture et le rebond.
- **DANGER !** Au cours de l'opération, vos mains doivent s'éloigner de la zone de sciage et ne doivent pas touchées la lame de scie. Lorsque la lame de scie est en rotation, la pièce à usiner ne doit pas être insérée. Lorsque la lame de scie est encore en rotation, vous ne devez pas chercher les pièces à usiner avec vos mains.
- Veillez à bien serrer l'outil électrique fermement avec les mains. Ne mettez pas vos mains ou doigts derrière la scie circulaire. En cas de rebond, la scie circulaire est susceptible de passer entre vos mains, ce qui pourrait entraîner des blessures corporelles graves (la mauvaise utilisation indiquée sur la figure 14.1).
- Lorsque la coupe est effectuée, la section de base plus large de la scie circulaire doit être placée sur la partie stable de prise en charge de la pièce à usiner plutôt que sur la pièce à couper. (la bonne utilisation est indiquée sur la figure 14.2 ; la mauvaise utilisation est indiquée sur la figure 14.3) Si la pièce à usiner est très courte ou petite, elle doit être fixée. Ne tentez pas de soutenir une pièce à usiner courte avec les mains.
- La scie circulaire ne doit pas être utilisée à l'envers pour une opération de sciage car étant très dangereux et peut même provoquer un accident grave (comme illustré sur la figure 15).

### Avant de commencer

- Utiliser l'outil électrique pour couper les matériaux recommandés par le fabricant.
- La flèche de la lame de scie doit toujours être tournée dans le même sens que celle du capot de protection.
- En cours d'utilisation, ne jamais tenir (avec une cale, aggloméré, etc.) le capot de protection couissant ouvert.
- Éviter de bloquer le capot de protection couissant ou sa gorge avec de la poussière de bois. Si tel est le cas, éteindre l'outil, remédier au problème et reprendre vos activités.

### Pendant l'opération

- Ne jamais commencer à couper avant que la lame n'ait atteint sa pleine vitesse.
- Ne couper qu'une pièce à la fois ; c'est le seul moyen de pouvoir bien les maintenir.
- En coupant de longues pièces, utilisez les appareils de serrage et assurez-vous de soutenir le côté long de la pièce. Ne jamais faire tenir la pièce à couper par une tierce personne.
- Ne jamais retirer la poussière de sciure ou les résidus lorsque l'outil électrique fonctionne.
- En cours d'utilisation, si la lame se bloque ou est bloquée par des résidus, éteindre immédiatement l'outil puis, et seulement à ce moment-là, retirer ce qui cause le blocage de la lame.
- Ne pas travailler les matériaux contenant de l'asbeste. L'asbeste possède les propriétés cancérigènes.
- Ne pas utiliser l'outil électrique pour couper du bois de chauffage.
- Éviter d'arrêter le moteur de l'outil électrique lorsqu'il est en charge.
- Éviter de surchauffer votre outil électrique lorsque vous l'utilisez longtemps.
- Ne jamais couvrir la sortie des copeaux avec les doigts.
- Ne jamais opérer avec l'outil électrique à la hauteur de la tête.

### Après l'opération











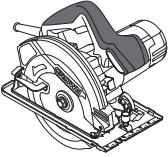
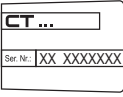

- Il est possible de retirer l'outil électrique du lieu de travail seulement après avoir éteint la lame et qu'elle soit complètement arrêtée.
- Ne jamais essayer de ralentir la lame en train de tourner à l'aide du blocage de l'arbre ou en appuyant sur la surface latéral de la lame. Si vous utilisez le blocage de l'arbre à cet effet, l'outil électrique ne marchera pas et votre garantie sera annulée.
- Les lames de scie peuvent chauffer en étant utilisées ; ne pas les toucher avant qu'elles n'aient refroidies.





---

### Les symboles utilisés dans le manuel d'utilisation

Le manuel d'utilisation utilise les symboles ci-dessous. Pensez à lire attentivement leur signification. La bonne interprétation des symboles permet de bien utiliser l'instrument en toute sécurité.



Symbole	Légende
	<b>Scie circulaire</b> Les zones grisées représentent une applique molle (à la surface isolée).
	<b>Étiquette avec le numéro d'usine:</b> CT ... - modèle; XX - date de fabrication; XXXXXXX - numéro d'usine.
	Lisez attentivement toutes les consignes de sécurité et les instructions.
	Portez les lunettes de protections.
	Portez le casque de protection.
	Portez le masque antipoussière.
	Avant les travaux de montage et de réglage, débranchez l'instrument du réseau électrique.
	Sens du mouvement.
	Sens de la rotation.
	Bloqué.
	Débloqué.
	Action interdite.
	Double isolation / classe de protection.
	Signe certifiant que l'article correspond aux directives CE et aux standards harmonisés de l'Union Européenne.

Symbole	Légende
	Attention. Information importante.
	Information utile.
	Portez les gants de protection.
	Pendant le travail, enlevez la poussière.
	Ne jetez pas l'outillage électrique avec les déchets ménagers.

## Désignation de l'outil électrique

La scie circulaire est faite pour découper des morceaux de bois. L'outil électrique permet la coupe verticale et horizontale ainsi que le réglage de la profondeur de coupe.

Vous pouvez utiliser des lames de scie spéciales pour découper du plastique.

## Composants de l'outil électrique

- 1 Orifice d'éjection de la poussière
- 2 Capot de protection
- 3 Lame de scie \*
- 4 Boulon de fixation de la lame de scie
- 5 Bride externe
- 6 Interrupteur marche / arrêt
- 7 Blocage de l'arbre
- 8 Échelle angulaire de l'inclinaison du corps de scie
- 9 Vis de fixation du guide parallèle
- 10 Vis de fixation de l'échelle angulaire de l'inclinaison du corps de la scie
- 11 Levier du protecteur déplaçable
- 12 Protection déplaçable
- 13 Plaque de base
- 14 Marquage de la coupe angulaire 0°
- 15 Marquage de la coupe angulaire 45°
- 16 Fentes d'aération
- 17 Poignée supplémentaire
- 18 Bouton de blocage
- 19 Échelle de la profondeur de coupe
- 20 Levier de fixation
- 21 Guide parallèle \*
- 22 Clé \*
- 23 Bride interne
- 24 Broche
- 25 Vis de réglage de position verticale du châssis
- 26 Contre-écrou de la vis de réglage de position verticale du châssis

Français

Une partie des accessoires représentés et décrits ne figurent pas dans la livraison.

## Installation et réglage des éléments de l'outil électrique

Avant de commencer à travailler avec l'outil électrique, s'assurer qu'il est débranché.



Ne pas trop serrer les fixations afin d'éviter tout endommagement du filetage.



Le montage / démontage / réglage de certains éléments est le même que pour tous les modèles d'outils électriques; dans ce cas, les modèles spécifiques ne sont pas indiqués sur l'illustration.

Montage / démontage du guide parallèle (voir la fig. 1)

La figure 1 présente comment monter et démonter le guide parallèle 21.

Remplacement de la lame de scie (voir les fig. 2-3)



Après l'avoir utilisée longuement, la lame de scie peut chauffer; la retirer avec des gants. Vous éviterez ainsi les risques de coupure au contact du bord coupant.

- Monter l'outil électrique du côté du moteur comme cela est présenté sur la fig. 2.
- Appuyer sur le blocage de l'arbre 7 et tourner la lame 3 à la main pour l'immobiliser. Tout en appuyant sur le blocage de l'arbre 7, débloquer le boulon 4 avec la clé 22.
- Utiliser le levier 11 pour tourner le protecteur déplaçable 12 vers la droite.
- Retirez-le de la broche 24; la bride externe 5; la lame de scie 3; la bride interne 23.
- Nettoyez tous les éléments de fixation avec une brosse douce et montez sur la broche 24: la bride interne 23, la lame de scie 3, la bride externe 5, vissez le boulon 4 à la main.

**Attention! Au cours de l'installation respecter les règles suivantes:**

- garder l'ordre du montage (voir la fig. 3);
- éviter de plier les éléments;
- avant d'installer la lame de scie 3 vérifier si le diamètre de l'ouverture de montage est adapté aux éléments saillants de la bride interne 23;
- la direction de la flèche marquée sur la lame de scie 3 doit s'accorder avec celle de la flèche sur la protection 2;
- installer la bride externe 5 le côté oblique vers l'extérieur.
- Installer la protection déplaçable 12.
- Presser et maintenir le blocage de l'arbre 7 et serrer la vis 4 à l'aide de la clé 22. Libérer le blocage de l'arbre 7.

Ajustement de la position verticale du corps (voir les fig. 4, 7)

[CT15210]

- Desserrer les vis de fixation 10 (voir la fig. 7).
- Mettre le corps en position verticale.
- Serrer les vis de fixation 10.
- Utiliser le levier 11 pour tourner la protection déplaçable 12 vers la droite.
- Placez les côtés d'une équerre d'alignement à 90° de la surface de la lame de tronçonneuse 3 et de la plaque de base 13 (voir la fig. 4). Si les côtés de l'équerre rejoignent les surfaces de la lame de tronçonneuse 3 et la plaque de base 13, fermement, alors l'alignement n'est pas nécessaire, sinon vous devez régler la position avec la vis 25 et le contre-écrou 26.
- Desserrer les vis de fixation 10.
- Desserrer l'écrou de blocage 26.
- En vissant et dévissant la vis 25, rapprochez les côtés de l'équerre à 90° et les surfaces de la lame de tronçonneuse 3 et la plaque de base 13 fermement.
- En maintenant la vis 25, serrez le contre-écrou 26.

## Première utilisation de l'outil électrique

Toujours utiliser la bonne tension d'alimentation: la tension d'alimentation doit correspondre à celle indiquée sur la plaque d'identification de l'outil électrique.

## Mettre en marche / arrêter l'outil électrique

**Activer:**

Pour mettre l'outil en marche, pousser le bouton de verrouillage 18 et tout en le maintenant dans cette en position, appuyer sur l'interrupteur 6.

**Désactiver:**

Pour éteindre l'outil électrique, relâcher l'interrupteur 6.

## Aspiration de la poussière pendant l'utilisation de l'outil



L'aspiration de la poussière permet de réduire la concentration de poussière dans l'air et d'empêcher qu'elle ne s'accumule sur le lieu de travail. Au cours de l'utilisation de l'outil électrique, toujours utiliser un aspirateur approprié pour ramasser la poussière générée par le travail.

## Recommandations pour utilisation de l'outil électrique

Réglage de la profondeur de coupe (voir les fig. 5-6)

Avant de commencer le travail adapter la profondeur de coupe à l'épaisseur de l'élément traité. Les meilleurs effets se produisent lorsque la partie saillante de lame de scie 3 ne dépasse pas la longueur des dents.

- Dévisser le levier de fixation **20** (voir les fig. 5-6).
- Ajuster la profondeur de coupe souhaitée sur l'échelle **19**, en soulevant ou baissant le corps de l'outil électrique.
- Visser le levier de fixation **20**.

### Ajustement de l'angle de coupe (voir la fig. 7)

L'outil électrique permet un ajustement aisé de l'angle de coupe de 0° à 45°.

- Desserrez les deux vis de fixation **10** (voir la fig. 7).
- Ajuster l'angle de coupe souhaité sur l'échelle **8**, changeant l'angle d'inclinaison du corps de l'outil électrique.
- Serrez les deux vis de fixation **10**.



**Prendre en considération le fait qu'au cours de la coupe angulaire la profondeur de coupe affichée sur l'échelle **19** ne correspond pas aux valeurs effectives.**

### Marquage de coupe (voir les fig. 8-9)

- Le marquage de coupe **14** montre la position de lame de scie **3** pendant la coupe verticale (voir la fig. 8).
- Le marquage de coupe **15** montre la position de lame de scie **3** pendant la coupe angulaire 45° (voir la fig. 9).



**Nous recommandons de procéder à la coupe d'essai pour éviter les erreurs.**

### Coupe (voir la fig. 10)



**Les effets et la qualité de la coupe dépendent de l'état et la forme des dents de lame de scie **3**; en plus, il est important de bien adapter la lame de scie au type de matériaux traités et de travaux réalisés.**

- Vérifier si l'élément traité est placé sa partie d'avant vers le bas, car la qualité de coupe est toujours meilleure en le bas.
- Mettre l'outil électrique en marche avant que la lame de scie **3** touche à l'élément traité. Attendre à ce que la lame de scie **3** atteigne sa vitesse maximale.
- Déplacer l'outil électrique de manière uniforme sans le pousser et tourner.
- Ne jamais presser l'outil - la coupe exige le temps adéquat. La pression supplémentaire peut provoquer la surcharge de l'outil électrique.
- Utiliser les supports supplémentaires pour couper les surfaces importantes (p. ex. panneaux de copeaux de bois) pour éviter le risque que la lame de scie **3** se plie ou se bloque (voir la fig. 10).

### Coupe avec le guide parallèle (voir les fig. 11-12)

Le guide parallèle **21** permet de couper au long du bord de l'élément traité et de couper les éléments de même largeur.

- Desserrez la vis de fixation **9** du guide parallèle **21** (voir la fig. 11).
- Déplacer le guide **21** de manière à ajuster la largeur de coupe souhaitée.
- Serrer la vis de fixation **9** du guide **21**.



**Des résultats similaires peuvent être obtenus en attachant une planche à la pièce avec des serre-joints à vis et en utilisant une telle planche en tant que limite d'arrêt secondaire. Effectuez le sciage en déplaçant l'outil électrique le long de l'arrêt limite tout en appuyant le côté de la plaque de soutien **13** contre le côté de la planche (voir la fig. 12).**

## Entretien de l'outil électrique / mesures préventives

**Avant de commencer à travailler avec l'outil électrique, s'assurer qu'il est débranché.**

### Nettoyage de l'outil électrique

Un critère indispensable pour utiliser le l'outil électrique sur le long terme est de le nettoyer régulièrement. Chasser régulièrement les poussières de l'outil électrique en utilisant de l'air comprimé dans chaque trou **16**.

### Services après-vente et d'application

Notre service après-vente répond à vos questions concernant l'entretien et la réparation de votre appareil et de ses pièces de rechange. Des informations sur les centres d'entretien, les schémas des pièces de rechange et les pièces de rechange sont également disponibles à l'adresse suivante : [www.crown-tools.com](http://www.crown-tools.com).

## Transport des outils électriques

- Éviter strictement tout impact mécanique sur l'emballage pendant le transport.
- Lors du déchargement / chargement, il est interdit d'utiliser tout type de technologie fonctionnant sur le principe de serrage de l'emballage.

## Protection de l'environnement



**Récupération des matières premières plutôt qu'élimination des déchets.**

Séparer l'outil électrique, les accessoires et l'emballage pour un recyclage écologique.

Nos pièces plastiques ont ainsi été marquées en vue d'un recyclage sélectif des différents matériaux.

Ce manuel d'instructions a été fabriqué à partir d'un papier recyclé blanchi en l'absence de chlore.

**Le fabricant se réserve le droit d'apporter des changements.**

Français

36

## Specifiche tecniche dell'utensile elettrico

Sega circolare	CT15187-165	CT15199-185	CT15199-190	CT15188-185	CT15188-190	CT15210-235
Codice utensile elettrico	[220-230 V ~50/60 Hz] vedi pagine 12-13					
Potenza nominale	[W]	1200	1200	1200	1500	2000
Potenza erogata	[W]	754	754	754	973	1300
Amperaggio del voltaggio	110-127 V [A] 220-230 V [A]	10 5.6	10 5.6	10 5.6	12 6.8	15 10
Velocità a vuoto	[min <sup>-1</sup> ]	5500	5500	5500	5500	4500
Min. Ø della lama	[mm]	160	185	185	185	230
Max. Ø della lama	[mm]	165	190	190	190	235
Foro Ø lama sega circolare	[mm]	20	20	20	20	30
Max. spessore della lama	[mm]	2	2	2	2	2,4
Max. profondità di taglio 90°	[mm] [pollici]	54 2-1/8"	63.5 2-1/2"	66 2-19/32"	63.5 2-1/2"	85 3-11/32"
Max. profondità di taglio 45°	[mm] [pollici]	38 1-1/2"	44 1-47/64"	46 1-13/16"	44 1-47/64"	60 2-23/64"
Peso	[kg] [lb]	3,9 8.6	4,1 9.04	4,1 9.04	4,4 9.7	7,6 16.76
Classe di sicurezza		□ / II	□ / II	□ / II	□ / II	□ / II
Pressione sonora	[dB(A)]	83,47	85,1	85,1	85,63	92,9
Potenza acustica	[dB(A)]	94,47	96,1	96,1	96,63	103,9
Vibrazione ponderata	[m/s <sup>2</sup> ]	1,55	1,51	1,51	1,63	2,35

## Rumore informazioni



Indossare sempre le cuffie di protezione se la pressione sonora supera gli 85 dB(A).

## CE Dichiarazione di conformità

Dichiariamo sotto la nostra piena responsabilità che il prodotto descritto nella sezione "Specifiche tecniche dell'utensile elettrico" e conforme a tutte le disposizioni pertinenti delle Direttive 2006/42/EC e alle relative modifiche, nonché alle seguenti Normative: EN60745-1, EN60745-2-5.

Responsabile  
della Certificazione

Wu Cunzhen

Merit Link International AG  
Stabio, Svizzera, 24.10.2017



**ATTENZIONE** - Per ridurre il rischio di lesioni, l'operatore deve leggere il manuale di istruzioni.

## Regole generali di sicurezza



**ATTENZIONE!** Leggere tutte le avvertenze di sicurezza e tutte le istruzioni. La mancata osservanza delle avvertenze e delle istruzioni può causare scosse elettriche, incendi e / o lesioni gravi.

**Conservare tutte le avvertenze e le istruzioni per riferimenti futuri.**

Il termine "utensile elettrico" nelle avvertenze si riferisce all'utensile elettrico alimentato dalla rete (via cavo) o alimentato a batteria (senza cavo).

## Sicurezza dell'area di lavoro

- **Mantenere l'area di lavoro pulita e ben illuminata.** Zone in disordine e buie favoriscono gli incidenti.
- **Non utilizzare utensili elettrici in zone con atmosfere esplosive, come ad esempio in presenza di liquidi infiammabili, gas o polveri.** Gli utensili creano scintille che possono incendiare la polvere od i fumi.
- **Tenere i bambini e gli astanti lontano dalla zona di lavoro durante l'uso di un utensile elettrico.** Le distrazioni possono far perdere il controllo.

## Sicurezza elettrica

- **Le spine dell'utensile elettrico devono corrispondere alle prese. Non modificare mai la spina in nessun modo. Non usare adattatori spina con utensili elettrici con messa a terra (collegamento di massa).** Le spine non modificate e corrispondenti prese elettriche riducono il rischio di scosse elettriche.
- **Evitare il contatto del corpo con superfici collegate a terra o a massa, come tubi, radiatori, frigoriferi, ecc..** C'è un maggior rischio di scossa elettrica, se il vostro corpo viene in contatto con collegamenti a terra o a massa.

- **Non esporre gli utensili elettrici alla pioggia o all'umidità.** Se entra dell'acqua nell'utensile elettrico aumenta il rischio di scosse elettriche.
- **Non rovinare il filo elettrico. Non utilizzare mai il filo per trasportare, tirare o scollegare l'utensile elettrico. Tenere il filo lontano da calore, olio, spigoli vivi o parti in movimento.** Cavi danneggiati o aggrovigliati aumentano il rischio di scosse elettriche.
- **Quando un utensile elettrico è usato all'aperto, utilizzare una prolunga adatta all'uso esterno.** Se si usa un filo adatto per uso all'esterno si riduce il rischio di scosse elettriche.
- **Se non si può evitare di usare un utensile elettrico in un luogo umido, utilizzare un dispositivo di protezione a corrente residua (RCD).** L'uso di un dispositivo di protezione a corrente residua (RCD) riduce il rischio di scosse elettriche. **NOTA!** Il termine "dispositivo di protezione a corrente residua (RCD)" può essere sostituito dal termine "interruttore di circuito salvavita (GFCI)" o "interruttore differenziale (ELCB)".
- **Attenzione!** Non toccare mai le superfici metalliche esposte del riduttore, scudo, e così via poiché il contatto con superfici metalliche interferisce con l'onda elettromagnetica, provocando potenziali lesioni o incidenti.

## Sicurezza personale

- **Stare all'erta, guardare quello che si sta facendo e usare il buon senso quando si usa un utensile elettrico. Non utilizzare un utensile elettrico quando si è stanchi o sotto l'influenza di droghe, alcol o medicinali.** Un momento di disattenzione durante l'uso di utensili elettrici può provocare gravi lesioni personali.
- **Usare i dispositivi di protezione individuali. Indossare sempre occhiali protettivi.** Equipaggiamenti protettivi, come mascherina antipolvere, scarpe di sicurezza antiscivolo, casco di sicurezza o protezione per l'udito utilizzati in condizioni appropriate, riducono il rischio di lesioni personali.
- **Prevenire gli avviamenti accidentali. Assicurarsi che l'interruttore sia in posizione off prima di collegare la fonte di alimentazione e / o il gruppo batterie, quando si prende in mano o si trasporta l'utensile.** Trasportare gli utensili elettrici tenendo le dita sull'interruttore oppure alimentare gli utensili con l'interruttore acceso favorisce il verificarsi di incidenti.
- **Rimuovere qualsiasi chiave di regolazione o chiave inglese prima di accendere l'utensile elettrico.** Una chiave inglese o una chiave rimasta attaccata ad un componente in rotazione dell'utensile elettrico può causare lesioni personali.
- **Mantenere una posizione stabile. Mantenere sempre una posizione dei piedi e un bilanciamento corretti.** Ciò consente di controllare meglio l'utensile elettrico in situazioni imprevedute.
- **Vestirsi adeguatamente. Non indossare abiti larghi né gioielli. Tenere capelli, indumenti e guanti lontano dai componenti in movimento.** Vestiti larghi, gioielli o capelli lunghi possono impigliarsi nei componenti in movimento.
- **Se è possibile collegare dispositivi per l'aspirazione e la raccolta delle polveri; assicurarsi che questi siano collegati ed utilizzati correttamente.** L'utilizzo di un aspirapolvere può ridurre i rischi connessi alle polveri.
- **Non permettere che la familiarità acquisita con l'uso frequente di utensili diventi un rilassamen-**

italiano

38



to nell'ignorare i principi di sicurezza dell'utensile. Un'azione negligente può causare gravi lesioni in una frazione di secondo.

• **Attenzione!** Gli utensili elettrici possono produrre un campo elettromagnetico durante il funzionamento. Questo campo non può in alcune circostanze interferire con impianti medici attivi o passivi. Per ridurre il rischio di lesioni gravi o mortali, si raccomanda alle persone con impianti medici di consultare il proprio medico e il produttore dell'impianto medico prima di utilizzare questo utensile elettrico.

## Uso e manutenzione di un utensile elettrico

• Le persone con attitudini psicofisiche o mentali ridotte così come anche i bambini non possono usare l'utensile elettrico, se non sotto la supervisione o istruiti da una persona responsabile della loro sicurezza circa l'uso dell'utensile elettrico.

• **Non forzare l'utensile elettrico. Utilizzare l'utensile elettrico adatto per l'uso che se ne vuol fare.** L'utensile elettrico corretto farà il lavoro meglio ed in modo più sicuro alla velocità per la quale è stato progettato.

• **Non usare l'utensile elettrico se l'interruttore non è in grado di accenderlo e spegnerlo.** Qualsiasi utensile elettrico che non possa essere controllato con l'interruttore è pericoloso e deve essere riparato.

• **Staccare la spina dalla presa di corrente e / o batteria dall'utensile elettrico prima di effettuare qualsiasi regolazione, cambiare accessori o riparare utensili elettrici.** Tali misure di sicurezza preventive riducono il rischio di avviare in modo accidentale l'utensile elettrico.

• **Conservare gli utensili elettrici inattivi fuori dalla portata dei bambini e non lasciare che utilizzino l'utensile persone che non hanno familiarità con l'utensile elettrico o con le presenti istruzioni.** Gli utensili elettrici sono pericolosi nelle mani di persone non addestrate.

• **Manutenzione degli utensili elettrici. Controllare che tutte le varie parti siano ben allineate, che le parti mobili siano ben collegate, se ci sono componenti rotti e qualsiasi altra condizione che possa compromettere il funzionamento dell'utensile. Se danneggiato, far riparare l'utensile prima dell'uso.** Molti incidenti sono causati da utensili elettrici su cui non è stata effettuata una corretta manutenzione.

• **Mantenere affilati e puliti gli utensili da taglio.** Quando un utensile da taglio è sottoposto a regolare manutenzione ed ha i bordi da taglio ben affilati, è meno probabile che possa grippare ed è più facile da controllare.

• **Utilizzare l'utensile elettrico, gli accessori, attrezzi, ecc in conformità alle presenti istruzioni, tenendo conto delle condizioni di lavoro e il lavoro da eseguire.** Usare l'utensile elettrico per operazioni diverse da quelle previste potrebbero provocare una situazione pericolosa.

• **Mantenere le maniglie e le superfici di presa asciutte, pulite e prive di olio e grasso.** Maniglie e impugnature sdruciolevoli non consentono una manipolazione sicura e il controllo dell'utensile in situazioni impreviste.

• Si noti che quando si utilizza uno utensile elettrico, si prega di tenere l'impugnatura supplementare correttamente, che è utile per mantenere il controllo dell'utensile elettrico. Pertanto, la corretta tenuta può ridurre il rischio di incidenti o infortuni.

## Servizio

- **Far riparare l'utensile elettrico da una persona qualificata utilizzando solo parti di ricambio identiche.** Questo assicurerà che sia mantenuta la sicurezza dell'utensile.
- Seguire le istruzioni per la lubrificazione e la sostituzione degli accessori.

## Avvertenze di sicurezza speciali

Istruzioni di sicurezza per tutte le procedure di taglio con seghe



**PERICOLO:** Tenere le mani fuori dalla zona di taglio e lontane dalla lama. Tenere la seconda mano sull'impugnatura ausiliaria o sull'alloggiamento del motore. Se si tengono entrambe le mani sulla sega, queste non possono essere tagliate dalla lama.

• **Non tenere la parte sottostante del pezzo in lavorazione.** La protezione non è in grado di proteggervi dalla lama sotto il pezzo in lavorazione.

• **Regolare la profondità di taglio tenendo conto dello spessore del pezzo da lavorare.** Meno di un intero dente della lama deve essere visibile sotto il pezzo in lavorazione.

• **Non tenere mai in mano o tra le gambe il pezzo da tagliare. Fissare il pezzo da lavorare su di una piattaforma stabile.** È importante sostenere il pezzo da lavorare correttamente per ridurre al minimo l'esposizione del corpo, il blocco della lama o la perdita di controllo. (La sega circolare deve essere correttamente montata ed il pezzo da lavorare deve essere fissato come indicato in figura 13).

• **Durante un operazione, usare l'utensile elettrico esclusivamente tramite le impugnature con isolante, poiché l'accessorio da taglio potrebbe venire a contatto con fili nascosti o col cavo dell'utensile.** Il contatto con un filo elettrico provoca alle parti metalliche esposte dell'utensile elettrico di diventare conduttrici e potrebbe provocare nell'operatore una scossa elettrica.

• **Quando si sega usare sempre una guida pezzo o un bordo di riferimento diritto.** Questo migliora la precisione di taglio e riduce la possibilità che la lama si blocchi.

• **Usare sempre lame con dimensioni e forma corrette (diamantate o rotonde) per i fori che si vogliono fare.** Le lame che non corrispondono al supporto della sega funzionano in modo eccentrico e potrebbero causare la perdita del controllo.

• **Non usare mai bulloni o rondelle della lama danneggiati o scorretti.** La rondelle ed i bulloni della lama sono stati progettati appositamente per la sega, per migliorare le prestazioni e la sicurezza di funzionamento.

## Linee guida di sicurezza durante il funzionamento dell'utensile elettrico

Ulteriori istruzioni di sicurezza per tutte le seghe

### Cause dei contraccolpi e relative avvertenze

- il contraccolpo è la reazione improvvisa di una lama incastrata, bloccata o disallineata, che causa

Italiano

39

il sollevamento incontrollato della sega con guardia a pendolo esterno, con protezione interna del pendolo, con la guardia di traino

- quando la lama si incastra o rimane bloccata nell'intaccatura, la lama si ferma e la reazione del motore spinge rapidamente l'utensile all'indietro verso l'operatore;
- se la lama si incurva o si disallinea rispetto al taglio, i denti sul bordo posteriore della lama possono scavare nella superficie superiore del legno facendo rimbalzare la lama fuori dall'intaccatura e scagliandola indietro verso l'operatore.

Il contraccolpo è il risultato di un cattivo uso e / o incorretta procedura nell'uso della sega o condizioni operative errate e può essere evitato adottando le precauzioni appropriate come indicato di seguito.

- **Mantenere una presa salda con entrambe le mani sulla sega e posizionare le braccia in modo che possano resistere alle forze coinvolte in un eventuale contraccolpo. Posizionare il corpo da un lato o dall'altro rispetto alla lama, ma non in linea con la lama.** Il contraccolpo potrebbe far rimbalzare la sega all'indietro, ma le forze di contraccolpo possono essere controllate dall'operatore, se vengono prese le dovute precauzioni.

- **Quando la lama si blocca o quando si interrompe un taglio per qualsiasi motivo, rilasciare il pulsante di funzionamento e tenere la sega immobile nel materiale finché la lama non si arresta completamente. Mai tentare di rimuovere la sega dal pezzo in lavorazione o di tirarla indietro mentre la lama è in movimento altrimenti potrebbe verificarsi un contraccolpo.** Controllare e prendere le misure correttive adeguate per eliminare la causa del blocco della lama.

- **Quando viene riavviata una sega nel pezzo da lavorare, centrare la lama nell'intaglio e controllare che i denti della sega non siano incastrati nel materiale.** Se la lama della sega si blocca, non appena la sega viene riavviata, può rimbalzare o può verificarsi un contraccolpo nel pezzo in lavorazione.

- **Sostenere grandi pannelli per ridurre al minimo il rischio di schiacciamento della lama e contraccolpi.** I pannelli grandi tendono ad incurvarsi sotto il loro proprio peso. Bisogna mettere sotto dei supporti su entrambi i lati, vicino alla linea di taglio e vicino al bordo del pannello. (Vedere il corretto funzionamento in figura 10.2 e funzionamento difettoso nella figura 10.1).

- **Non utilizzare lame smussate o danneggiate.** Lame non affilate o non montate correttamente producono un intaglio stretto causando attrito eccessivo, blocco della lama e contraccolpi.

- **La profondità della lama e le leve di blocco che regolano la smussatura devono essere strette e sicure prima di effettuare il taglio.** Se la regolazione della lama si sposta durante il taglio, ne può derivare il blocco lama oppure un contraccolpo.

- **Particolare attenzione deve essere data quando si sega in pareti esistenti od in altre aree cieche.** La lama sporgente può tagliare degli oggetti che possono causare contraccolpi.

**Norme di sicurezza per le seghe con guardia a pendolo esterno, con protezione interna del pendolo, con la guardia di traino**

- **Controllare che la protezione inferiore si chiuda adeguatamente prima di ogni utilizzo. Non utilizza-**

**re la sega se la protezione inferiore non si chiude liberamente e non si chiude istantaneamente. Mai fissare o collegare la protezione inferiore in posizione aperta.** Se la sega è caduta accidentalmente, la protezione inferiore potrebbe essersi piegata. Sollevare la protezione inferiore con la maniglia retrattile ed assicurarsi che si muova liberamente e non tocchi la lama o qualsiasi altra parte, con tutti gli angoli e le profondità di taglio.

- **Controllare il funzionamento della molla della protezione inferiore. Se la protezione e la molla non stanno funzionando correttamente, devono essere riparate prima dell'uso.** La protezione inferiore può funzionare male a causa di parti danneggiate, depositi gommosi od un accumulo di detriti.

- **La protezione inferiore potrebbe essere retratta manualmente solo per tagli speciali come i "tagli profondi" ed i "tagli composti".** Sollevare la protezione inferiore ritraendo la maniglia e non appena la lama entra nel materiale, la protezione inferiore deve essere rilasciata. Per tutti gli altri tagli, la protezione inferiore dovrebbe funzionare automaticamente.

- **Controllare sempre che la protezione inferiore copra la lama prima di appoggiare la sega sul banco o sul pavimento.** Una lama non protetta, che avanza per inerzia farà rimbalzare all'indietro la sega, tagliando tutto ciò che trova sul suo percorso. Tener presente il tempo necessario perché la lama si fermi dopo aver rilasciato l'interruttore.



**Attenzione! Sostanze chimiche contenute in alcune particelle di polvere generate durante sabbatura, taglio, rettificazione, foratura o simili attività può provocare il cancro, difetti nei nascituri o danni alla fertilità.**

**ATTENZIONE!** Sostanze chimiche contenute in alcune particelle di polvere generate durante sabbatura, taglio, rettificazione, foratura o simili attività può provocare il cancro, difetti nei nascituri o danni alla fertilità. Per esempio prendendo alcune sostanze chimiche come:

- Vernici a base di piombo.
- Biossido di silicio trasparente contenuta nei mattoni, cemento e altri prodotti di pietra.
- Pericolosità di arsenico e cromo prodotti da legno trattato chimicamente dipende dalla frequenza di tale tipo di lavoro. Al fine di evitare di entrare in contatto con tali sostanze chimiche: dal momento che il pericolo dipende dal tempo impiegato per questo tipo di lavoro, si dovrebbe evitare il contatto con tali composizioni chimiche.
- Si prega di lavorare in ambienti ben ventilati.
- Indossare durante il lavoro equipaggiamento protettivo individuale approvato come maschera con capacità di filtraggio polveri minuscole.

**Istruzioni supplementari per l'uso della sega circolare**

- Quando si utilizza l'utensile elettrico, si dovrebbe prestare attenzione ai seguenti punti:

- la lama deve essere intatta senza deformazioni, crimpature e mancanza di denti sega o fratture;
- nessun tipo di lama in acciaio ad alta velocità deve essere utilizzata;
- nessun tipo di lama di qualsiasi mola deve essere utilizzata per l'utensile;
- lame non conformi alle disposizioni delle istruzioni non devono essere utilizzate;

Italiano

40

- Non esercitare pressioni laterali sul disco della lama per arrestarne il movimento;
- garantire il corretto funzionamento del meccanismo di retrazione in tutti i sistemi di protezione;
- prima di effettuare modifiche, regolazioni o altri lavori di manutenzione dovete estrarre la spina dalla rete elettrica.
- Quando si utilizza l'utensile elettrico, la velocità di avanzamento deve essere controllata ad un livello moderato in base ai materiali di diversa durezza.
- Quando si utilizza l'utensile elettrico, corpi estranei come per esempio chiodi di ferro sono ammessi nel legno da trattare; in caso di nodi legnosi duri, la velocità di avanzamento deve essere diminuita.
- Quando il coperchio di protezione viene rimosso, è vietato qualsiasi operazione.
- La lama deve essere tenuta pulita e affilata per ridurre la rottura e rimbalzo al minimo.
- **PERICOLO!** Durante il funzionamento, le mani devono rimanere lontane dalla zona di taglio e non devono toccare la lama della sega. Quando la lama è in rotazione, il pezzo da lavorare non deve essere inserito. Quando la lama è ancora in rotazione, non dovete usare le mani per cercare di recuperare i pezzi lavorati.
- Assicurarsi di mantenere stretta la presa con le mani dell'utensile elettrico. Non mettere la mano o le dita dietro la sega circolare. In caso di rimbalzo, la sega circolare rischia di rimbalzare sulle mani con il risultato di gravi lesioni personali (funzionamento difettoso è indicato in figura 14.1).
- Quando si effettua il taglio, un'ampia porzione della base della sega circolare deve essere posta su una parte di supporto stabile del pezzo da lavorare (il funzionamento corretto è indicato in figura 14.2; il funzionamento errato è indicato in figura 14.3) Se il pezzo da lavorare è molto corto o piccolo, deve essere fissato. Non tentare mai di sostenere un pezzo da lavorare corto con le mani.
- Le seghe circolari non devono essere montate all'incontrario per operazioni di taglio, perché è molto pericoloso e può anche causare gravi incidenti (come mostrato in figura 15).

### Prima di iniziare il lavoro

- Usare l'apparecchio elettrico solo per tagliare materiali indicati dal costruttore.
- La freccia posta sulla lama deve essere sempre puntata nella stessa direzione della freccia posta sulla copertura di protezione.
- Durante l'operazione non posizionare mai (fascetta, cuneo, ecc.) la copertura di protezione scorrevole in posizione aperta.
- Evitare di bloccare la copertura di protezione scorrevole o il canalino di scorrimento con la segatura. Se è questo il caso spegnere l'apparecchio elettrico, risolvere il malfunzionamento e dopo di che continuare con il lavoro.

### Durante la fase di lavoro

- Non iniziare mai a tagliare fino a che la lama non ha raggiunto la massima velocità di rotazione.
- Procedete a tagliare un pezzo per volta - questo è il solo modo per fissarlo propriamente.
- Quando si lavora su oggetti lunghi usare delle pinze ed assicurarsi di posizionare un supporto sotto la parte

che fuoriesce eventualmente dalla superficie di lavoro. Non lasciate che sia un'altra persona a tenere il pezzo in lavorazione.



- Non rimuovere la segatura o gli scarti quando il motore dell'apparecchio elettrico è in movimento.
- Se durante l'operazione la lama rimane incastrata nell'oggetto lavorato o bloccata per gli scarti, spegnere immediatamente l'apparecchio elettrico e solo allora eliminare la causa di malfunzionamento della lama.
- Non lavorare su materiali contenenti amianto. L'amianto è considerato cancerogeno.
- Non utilizzare l'apparecchio elettrico per tagliare legno da ardere.
- Evitare di fermare il motore dell'apparecchio elettrico quando sotto carico.
- Evitare di scaldare eccessivamente l'apparecchio elettrico quando utilizzato per un lungo periodo.
- Non coprire mai le parti fuoriuscita taglio con le dita.
- Non utilizzare mai l'apparecchio elettrico per lavorazioni al di sopra del livello della vostra testa.

### Dopo l'esecuzione del lavoro

- L'apparecchio elettrico può essere rimosso dal luogo di lavoro solo dopo che la lama è stata spenta ed è completamente ferma.
- Non cercare di ridurre manualmente la rotazione inerziale della lama bloccando il mandrino o applicando forza laterale sulla superficie della lama. Se si usa il mandrino per questa operazione, l'apparecchio elettrico viene fallato e la garanzia potrebbe essere cancellata.
- Le lame potrebbero essere molto calde durante l'operazione - non toccarle fino a che non si sono raffreddate.

### Simboli usati nel manuale

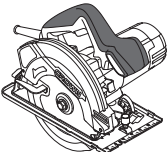
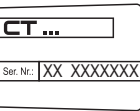
I simboli qui di seguito sono usati nel manuale di istruzioni, si prega di ricordare il loro significato. Una corretta interpretazione dei simboli consentirà un uso corretto e sicuro dell'apparecchio.

Simbolo	Significato
	<b>Sega circolare</b> Sezioni marcate in grigio - impugnatura morbida (con superficie isolata).
	<b>Adesivo numero di serie:</b> CT ... - modello; XX - data di fabbricazione; XXXXXXX - numero di serie.
	Leggi tutte le norme di sicurezza e le istruzioni.

Italiano

Simbolo	Significato
	Indossare occhiali di sicurezza.
	Indossare protezioni per le orecchie.
	Indossare una mascherina antipolvere.
	Scollegare l'apparecchio dalla rete prima dell'installazione o regolazione.
	Senso del movimento.
	Senso di rotazione.
	Bloccato.
	Sbloccato.
	Vietato.
	Doppia classe di isolamento / protezione.
	Un segno che certifica che il prodotto è conforme ai requisiti essenziali delle direttive UE e gli standard armonizzati a livello comunitario.
	Attenzione. Importante.
	Informazioni utili.
	Indossare guanti protettivi.
	Durante il funzionamento, rimuovere la polvere accumulata.

Simbolo	Significato
	Non smaltire l'apparecchio in un contenitore per rifiuti domestici.

## Designazione utensile elettrico

La sega circolare e' destinata per il taglio di parti pezzi di legno. L'apparecchio elettrico permette di effettuare tagli verticali ed inclinati così come tagli in profondità regolabili.

Usando delle lame speciali si possono tagliare anche parti in plastica.

## Componenti dell'utensile elettrico

- 1 Foro espulsione polveri
- 2 Copertura sicurezza
- 3 Lama \*
- 4 Bullone fissaggio lama
- 5 Flangia esterna
- 6 Interruttore on / off
- 7 Serraggio mandrino
- 8 Scala graduata inclinazione corpo
- 9 Vite fissaggio guida parallela
- 10 Vite di fissaggio scala graduata angolo inclinazione corpo
- 11 Leva copertura sicurezza scorrevole
- 12 Copertura sicurezza scorrevole
- 13 Piastra base
- 14 Angolo inclinazione corpo segno taglio a 0°
- 15 Angolo inclinazione corpo segno taglio a 45°
- 16 Bocche di ventilazione
- 17 Impugnatura supplementare
- 18 Pulsante di bloccaggio
- 19 Scala graduata profondità taglio
- 20 Leva di fissaggio
- 21 Guida parallela \*
- 22 Chiave \*
- 23 Flangia interna
- 24 Alberino
- 25 Vite di regolazione in posizione verticale
- 26 Dado di sicurezza della vite di regolazione in posizione verticale

\* Optional

**Non tutti gli accessori illustrati o descritti fanno parte della dotazione standard.**

## Installazione e regolazione elementi dell'utensile elettrico

**Prima di eseguire qualsiasi operazione sull'utensile elettrico, scollegarlo dalla rete elettrica.**



**Non tirare troppo gli inserti per non danneggiare la filettatura.**

Italiano

42



**Il montaggio / smontaggio / impostazione di alcuni elementi sono simili per tutti gli apparecchi elettrici, in questo caso i modelli specifici non sono indicati nell'illustrazione.**

## Montaggio / smontaggio guida parallela (vedi fig. 1)

Fig. 1 mostra le operazioni di montaggio e smontaggio della guida parallela 21.

## Sostituzione della lama (vedi fig. 2-3)



**Dopo un uso prolungato, la lama potrebbe diventare molto calda, sostituirla utilizzando i guanti. Questo riduce anche il rischio di taglio.**

- Montare l'apparecchio elettrico al termine del lato motore come mostrato in fig. 2.
- Premere sul mandrino di bloccaggio 7 e manualmente girare la lama 3 al fine di immobilizzare la stessa. Quando si preme sul mandrino di bloccaggio 7, svitare il bullone 4 con la chiave 22.
- Usare la leva 11 per far ruotare la mascherina di protezione 12 in senso orario fino al suo fermo.
- Rimuovere dal mandrino 24: flangia esterna 5, lama sega 3, flangia interna 23.
- Pulire tutti gli elementi di fissaggio con una spazzola morbida e montare sul mandrino 24: flangia interna 23, lama sega 3, flangia esterna 5, avvitare sul bullone 4 manualmente.

## Attenzione! osservare le seguenti regole durante l'installazione:

- seguire le sequenze di montaggio (vedi fig. 3);
  - evitare di piegarsi durante il montaggio;
  - prima di montare la lama 3, assicurarsi che l'apertura diametro di montaggio coincida con il diametro delle parti sporgenti della flangia interna 23;
  - la freccia di direzione presente sulla lama 3 deve coincidere con la freccia di direzione presente sulla mascherina di protezione 2;
  - montare la flangia esterna 5 con il bordo smussato verso l'esterno.
- Rimettere la mascherina di protezione 12 nella sua posizione iniziale.
  - Mantenere premuto il serraggio blocco mandrino 7 ed avvitare il bullone 4 con una chiave 22. Rilasciare il serraggio blocco 7.

## Regolazione della posizione in verticale (vedi fig. 4, 7)

### [CT15210]

- Allentare le viti di fissaggio 10 (vedi fig. 7).
- Mettere il corpo dell'apparecchio in verticale.
- Stringere le viti di fissaggio 10.
- Usare la leva 11 per ruotare la mascherina di protezione 12 in senso orario fino al fermo.
- Posizionare i lati di una squadra di allineamento ad angolo retto rispetto alla superficie della lama della sega 3 e al piatto base 13 (vedi fig. 4). Se i lati della squadra coincidono con le superfici della lama della sega 3 e del piatto base 13, saldamente, allora non è necessario un allineamento, viceversa sarà necessario regolare la posizione con una vite 25 ed una dado di sicurezza 26.

- Allentare le viti di fissaggio 10.
- Allentare il dado di bloccaggio 26.
- Stringendo o allentando la vite 25 si possono far coincidere saldamente i lati della squadra ad angolo retto con le superfici della lama della sega 3 e del piatto base 13.
- Stringendo la vite 25, si avvita il dado di sicurezza 26.

## Funzionamento iniziale dell'utensile elettrico

Utilizzare sempre il corretto voltaggio: il voltaggio elettrico usato deve sempre corrispondere a quello riportato sull'etichetta informativa presente sull'apparecchio elettrico.

## Accensione / spegnimento dell'utensile elettrico

### Accensione:

Per accendere l'utensile elettrico, premere il pulsante di bloccaggio 18 e tenendolo premuto in posizione, premere il pulsante di accensione 6.

### Spegnimento:

Per spegnere l'utensile elettrico, rilasciare il bottone di accensione 6.

## Aspirazione polvere durante il funzionamento dell'utensile elettrico



L'aspirazione della polvere permette di ridurre la concentrazione di polvere nell'aria e di prevenirne l'accumulo nel posto di lavoro. Quando operate con l'apparecchio elettrico, usate sempre un aspiratore adatto per la raccolta delle polveri generate durante la lavorazione.

## Raccomandazioni sull'uso dell'utensile elettrico

### Regolazione profondità taglio (vedi fig. 5-6)

Prima di iniziare l'operazione, regolare la profondità di taglio in base allo spessore del pezzo su cui lavorare. La migliore qualità di taglio si ottiene quando la parte sporgente della lama 3 non supera l'altezza del dente.

- Allentare la leva di fissaggio 20 (vedi fig. 5-6).
- Impostare sulla scala 19 la profondità di taglio richiesta, alzando od abbassando il corpo dell'apparecchio elettrico.
- Stringere la leva di fissaggio 20.

### Regolazione angolazione taglio (vedi fig. 7)

L'apparecchio elettrico permette di regolare angolazioni di taglio in una scala di 0°- 45°.

- Allentare le due viti di fissaggio 10 (vedi fig. 7).
- Impostare sulla scala 8 l'angolo di taglio richiesto, cambiando l'inclinazione del corpo dell'apparecchio elettrico.
- Stringere le due viti di fissaggio 10.

Italiano



**i** Ricordarsi che durante il taglio inclinato, la profondità di taglio mostrata nella scala 19 non corrisponde all'attuale valore.

### Segni per taglio (vedi fig. 8-9)

- Il segno del taglio **14** mostra la posizione della lama **3** durante il taglio verticale (vedi fig. 8).
- Il segno del taglio **15** mostra la posizione della lama **3** durante taglio angolare a 45° (vedi fig. 9).

**i** Si consiglia di effettuare una prova di taglio per evitare errori durante il lavoro.

### Tagliare (vedi fig. 10)

**i** L'efficienza e qualità dell'operazione di taglio dipende sullo stato e forma dei denti della lama **3**, quindi una scelta giusta della lama e' estremamente importante, facendo conto del tipo di materiale da lavorare ed il tipo di lavoro da effettuare.

- Assicurarsi che il pezzo lavorato e' fissato in modo sicuro con lato verso il basso, perché la qualità del taglio risulta migliore nella parte inferiore.
- Accendere l'apparecchio elettrico prima che la lama **3** tocchi il pezzo da lavorare. Permettere alla lama **3** di raggiungere la velocità massima di rotazione.
- Muovere gentilmente l'apparecchio elettrico in avanti senza inclinare o spingere.
- Mai applicare pressione sull'apparecchio - il taglio richiede il suo tempo. Una pressione aggiuntiva può sovraccaricare l'apparecchio elettrico invece che facilitare l'operazione.
- Usare supporti aggiuntivi quando si lavora su grandi lastre (lastre di truciolato, ecc.) per evitare di piegarle ed bloccare la lama **3** (vedi fig. 10).

### Taglio con guida parallela (vedi fig. 11-12)

La guida parallela **21** permette di tagliare lungo il bordo dritto del pezzo in lavorazione, producendo tagli lineari larghi.

- Allentare la vite di fissaggio **9** della guida parallela **21** (vedi fig. 11).
- Muovere la guida parallela **21** per impostare la larghezza del pezzo lavorato.
- Avvitare la vite di fissaggio **9** della guida parallela **21**.

**i** Risultati simili possono essere raggiunti attaccando una tavola alla parte da lavorare, utilizzando morsetti a vite, usando questa tavola come linea limite di arresto secondario. Procedere con il taglio muovendo l'apparecchio elettrico lungo la linea limite di arresto premendo il lato della piastra di supporto **13** sul lato della tavola (vedi fig. 12).

## Manutenzione dell'utensile elettrico / misure preventive

Prima di eseguire qualsiasi operazione sull'utensile elettrico, scollegarlo dalla rete elettrica.

### Pulitura dell'utensile elettrico

Una condizione indispensabile per un uso sicuro e a lungo termine dell'utensile elettrico è quella di tenerlo pulito. Passare dunque con regolarità sull'utensile elettrico dell'aria compressa attraverso i fori dell'aria **16**.

### Servizio post-vendita e application service

Il nostro servizio post-vendita risponde alle vostre domande riguardanti la manutenzione e la riparazione del prodotto, così come parti di ricambio. Informazioni su centri di servizio, schemi delle parti e informazioni su parti di ricambio possono essere trovate a: [www.crown-tools.com](http://www.crown-tools.com).

## Trasporto degli apparecchi elettrici

- Categorievolmente non far cadere alcun oggetto sulla confezione durante il trasporto.
- Durante lo scarico / carico, non si possono utilizzare qualsiasi tipo di tecnologia che funziona sul principio bloccaggio imballaggi.

## Protezione dell'ambiente



**Riciclare la materia prima invece di buttarla.**

L'utensile elettrico, accessori e imballaggio devono essere selezionati per essere riciclati nel rispetto dell'ambiente.

Le parti in plastica sono contrassegnate per la raccolta differenziata. Queste istruzioni sono stampate su carta riciclata prodotta senza cloro.

Il produttore si riserva il diritto di apportare modifiche.

Italiano

44

## Especificaciones de la herramienta eléctrica

Sierra circular	CT15187-165	CT15199-185	CT15199-190	CT15188-185	CT15188-190	CT15210-235
Código de la herramienta eléctrica	[220-230 V ~50/60 Hz] consulte las páginas 12-13					
Potencia absorbida	[W]	1200	1200	1200	1500	2000
Potencia de salida	[W]	754	754	754	973	1300
Amperaje en el voltaje	110-127 V [A] 220-230 V [A]	10 5.6	10 5.6	10 5.6	12 6.8	15 10
Velocidad de giro en vacío	[min <sup>-1</sup> ]	5500	5500	5500	5500	4500
Ø mínimo de la hoja	[mm]	160	185	185	185	230
Ø máximo de la hoja	[mm]	165	190	190	190	235
Ø del cilindro de hoja de sierra circular	[mm]	20	20	20	20	30
Espesor máximo de la hoja	[mm]	2	2	2	2	2,4
Profundidad máxima de corte 90°	[mm] [pulgadas]	54 2-1/8"	63.5 2-1/2"	66 2-19/32"	63.5 2-1/2"	85 3-11/32"
Profundidad máxima de corte 45°	[mm] [pulgadas]	38 1-1/2"	44 1-47/64"	46 1-13/16"	44 1-47/64"	60 2-23/64"
Peso	[kg] [lb]	3.9 8.6	4.1 9.04	4.1 9.04	4.4 9.7	7.6 16.76
Clases de protección	□ / II	□ / II	□ / II	□ / II	□ / II	□ / II
Presión acústica	[dB(A)]	83,47	85,1	85,1	85,63	92,9
Potencia acústica	[dB(A)]	94,47	96,1	96,1	96,63	103,9
Vibración ponderada	[m/s <sup>2</sup> ]	1,55	1,51	1,51	1,63	2,35

## Información sobre ruidos



Tome medidas adecuadas para proteger sus oídos cuando la presión acústica exceda el valor de 85 dB(A).

## CE Declaración de conformidad

Declaramos bajo nuestra exclusiva responsabilidad, que el producto descrito en los "Especificaciones de la herramienta eléctrica" cumple con todas las disposiciones correspondientes de las directivas 2006/42/EC inclusive sus modificaciones y esta en conformidad con las siguientes normas: EN60745-1, EN60745-2-5.

Gerente de certificación

Wu Cunzhen

Merit Link International AG  
Stabio, Suiza, 24.10.2017



**ADVERTENCIA:** ¡Para reducir el riesgo de lesiones, el usuario debe leer el manual de instrucciones!

## Reglas de seguridad generales



¡ADVERTENCIA! Leer todas las instrucciones y advertencias de seguridad. El incumplimiento de las advertencias e instrucciones puede provocar una descarga eléctrica, incendio y / o lesiones graves.

**Conservar todas las advertencias e instrucciones para referencia en el futuro.**

El término "herramienta eléctrica" en las advertencias se refiere a su herramienta eléctrica accionada por la red eléctrica (con cable) o a una herramienta eléctrica accionada por batería (inalámbrica).

### Seguridad en el área de trabajo

- **Mantenga el área de trabajo limpia y bien iluminada.** Las áreas desordenadas u oscuras dan lugar a accidentes.
- **No utilice herramientas eléctricas en atmósferas explosivas, como en presencia de líquidos inflamables, gases o polvo.** Las herramientas eléctricas crean chispas que pueden encender el polvo o los vapores.
- **Mantenga alejados a los niños y espectadores mientras maneja una herramienta eléctrica.** Las distracciones pueden hacer que pierda el control.

### Seguridad frente a la electricidad

- **El enchufe macho de conexión, debe ser conectado solamente a un enchufe hembra de las características técnicas del enchufe macho en materia.** Nunca modifique el enchufe de ninguna manera. **No utilice enchufes adaptadores con herramientas eléctricas conectadas a tierra.** Los enchufes no modificados y los tomacorrientes correspondientes reducirán el riesgo de descarga eléctrica.

• **Evite el contacto del cuerpo con superficies conectadas a tierra, tales como tuberías, radiadores, estufas y refrigeradores.** Existe un mayor riesgo de descarga eléctrica si su cuerpo tiene descarga a tierra.

• **No exponga las herramientas eléctricas a la lluvia o a condiciones húmedas.** Si entra agua a una herramienta eléctrica aumentará el riesgo de descarga eléctrica.

• **No abuse del cable. Nunca use el cable para transportar, tirar o desenclufar la herramienta eléctrica.** Mantenga el cable alejado de calor, aceite, bordes afilados o partes móviles. Los cables dañados o enredados aumentan el riesgo de descarga eléctrica.

• **Si el cable de alimentación está dañado, debe ser sustituido por el fabricante, por su servicio posventa o por personal cualificado similar con el fin de evitar un peligro.**

• **Cuando utilice una herramienta eléctrica al aire libre, utilice un alargue adecuado para uso en exteriores.** El uso de un cable adecuado para uso en exteriores reduce el riesgo de descarga eléctrica.

• **Si el uso de una herramienta eléctrica en una ubicación húmeda es inevitable, utilice un suministro protegido de dispositivo de corriente residual (RCD).** El uso de un RCD reduce el riesgo de descarga eléctrica. ¡NOTA! El término "dispositivo de corriente residual (RCD)" puede sustituirse por el término "interruptor de circuito de falla a tierra (GFCI)" o "disyuntor de fuga a tierra (ELCB)".

• **¡Advertencia!** Nunca toque las superficies metálicas expuestas en la caja de velocidades, el protector, etc., porque si se tocan las superficies metálicas se verán afectadas por la onda electromagnética y se causarán lesiones o accidentes potenciales.

### Seguridad personal

• **Manténgase alerta, observe lo que está haciendo y use el sentido común cuando opere una herramienta eléctrica. No use una herramienta eléctrica si está cansado o bajo la influencia de drogas, alcohol o medicamentos.** Un momento de inatención al operar herramientas eléctricas puede producir lesiones personales graves.

• **Use equipo de protección personal. Siempre lleve protección ocular.** Equipos de protección como máscaras antipolvo, zapatos de seguridad antideslizantes, cascos o protección auditiva usados para condiciones apropiadas reducirán las lesiones personales.

• **Evite el arranque involuntario. Asegúrese de que el interruptor esté en la posición de apagado antes de conectar la fuente de alimentación y / o el bloque de baterías, recoger o transportar la herramienta.** Llevar las herramientas eléctricas con el dedo en el interruptor o conectar las herramientas eléctricas con el interruptor en encendido da lugar a accidentes.

• **Saque cualquier llave de ajuste o llave de tuerca antes de encender la herramienta eléctrica.** Si se deja una llave de ajuste o llave de tuerca unida a una parte giratoria de la herramienta eléctrica se pueden producir lesiones personales.

• **No adopte una postura forzada. Mantenga la postura y el equilibrio en todo momento.** Esto permite un mejor control de la herramienta eléctrica en situaciones inesperadas.

• **Use ropa adecuada. No use prendas sueltas o joyas.** Mantenga el cabello, la ropa y los guantes alejados de las partes móviles. La ropa suelta, las joyas o el pelo largo pueden quedar atrapados en las partes móviles.

Español

46

• Si se proporcionan dispositivos de conexión de las instalaciones de extracción y recolección de polvo, asegúrese de que se conecten y utilicen correctamente. El uso del dispositivo para la recolección de polvo puede reducir los peligros relacionados con el polvo.

• **No deje que la familiaridad obtenida con el uso frecuente de herramientas le permita ser complaciente e ignorar los principios de seguridad de las herramientas.** Una acción descuidada puede causar lesiones graves en una fracción de segundo.

• **¡Advertencia!** Las herramientas eléctricas pueden producir un campo electromagnético durante el funcionamiento. Este campo puede interferir en algunas circunstancias con los implantes médicos activos o pasivos. Para reducir el riesgo de lesiones graves o mortales, recomendamos a las personas con implantes médicos consultar a su médico y al fabricante de implantes médicos antes de operar esta herramienta eléctrica.

## Uso y cuidado de la herramienta eléctrica

• Las personas con aptitudes psicofísicas o mentales disminuidas, así como los niños no pueden operar la herramienta eléctrica, si no son supervisados o instruidos sobre el uso de la herramienta eléctrica por una persona responsable de su seguridad.

• **No fuerce la herramienta eléctrica. Utilice la herramienta eléctrica adecuada para su aplicación.** La herramienta eléctrica correcta hará el trabajo mejor y más seguro a la velocidad para la que fue diseñada.

• **No utilice la herramienta eléctrica si el interruptor no la enciende y apaga.** Cualquier herramienta eléctrica que no pueda ser controlada con el interruptor es peligrosa y debe ser reparada.

• **Desconecte el enchufe de la fuente de alimentación y / o la batería de la herramienta eléctrica antes de realizar cualquier ajuste, cambiar accesorios o guardarla.** Estas medidas preventivas de seguridad reducen el riesgo de arrancar la herramienta accidentalmente.

• **Guarde las herramientas eléctricas inactivas fuera del alcance de los niños y no permita que las personas que no estén familiarizadas con la herramienta eléctrica o estas instrucciones la utilicen.** Las herramientas eléctricas son peligrosas en manos de usuarios inexpertos.

• **Mantenimiento de las herramientas eléctricas** Compruebe si la herramienta está desalineada, si las piezas móviles están atascadas, si hay piezas rotas o cualquier otra condición que pueda afectar el funcionamiento de la herramienta eléctrica. Si está dañada, haga reparar la herramienta eléctrica antes de usarla. Muchos accidentes son causados por el mantenimiento deficiente de las herramientas eléctricas.

• **Mantenga las herramientas de corte, afiladas y limpias.** Las herramientas de corte adecuadamente mantenidas con bordes afilados son menos propensas a empastarse y más fáciles de controlar.

• **Utilice la herramienta eléctrica, los accesorios y las brocas de las herramientas, etc. de acuerdo con estas instrucciones, teniendo en cuenta las condiciones de trabajo y el trabajo a realizar.** El uso de la herramienta eléctrica para operaciones diferentes de las previstas podría producir una situación peligrosa.

• **Mantenga las manijas y las superficies de agarre secas, limpias y libres de aceite y grasa.** Las mani-

jas y las superficies de agarre resbaladizas no permiten un manejo y un control seguros de la herramienta en situaciones inesperadas.

• Tenga en cuenta que cuando utilice una herramienta eléctrica debe sostener la manija auxiliar correctamente, esto es útil para controlar la herramienta eléctrica. Por lo tanto, sostenerla de manera adecuada puede reducir el riesgo de accidentes o lesiones.

## Servicio

• **Haga reparar su herramienta eléctrica por personal de reparación calificado que use solamente piezas de repuesto idénticas.** Esto asegurará que se mantenga la seguridad de la herramienta eléctrica.

• Siga las instrucciones para lubricar y cambiar los accesorios.

## Advertencias especiales de seguridad

Instrucciones de seguridad para todos los procedimientos de corte con sierras



**PELIGRO: Mantener las manos alejadas del área de corte y la cuchilla. Mantenga su segunda mano en la manija auxiliar, o en la carcasa del motor.** Si las dos manos sostienen la sierra, no se puede cortar con la cuchilla.

• **No ponga la mano debajo de la pieza de trabajo.** El protector no puede protegerlo de la cuchilla debajo de la pieza de trabajo.

• **Ajuste la profundidad de corte al espesor de la pieza de trabajo.** Menos de un diente completo de los dientes de la cuchilla debe ser visible debajo de la pieza de trabajo.

• **Nunca sostenga la pieza cortada con sus manos o entre sus piernas. Asegure la pieza de trabajo en una plataforma estable.** Es importante sostener el trabajo adecuadamente para minimizar la exposición del cuerpo, el atascamiento de las cuchillas o la pérdida de control. (La sierra circular se debe sujetar correctamente y la pieza de trabajo procesada se sujetará como se indica en la figura 13).

• **Sujete la herramienta eléctrica únicamente por las superficies de sujeción aisladas, cuando realice una operación en la que la herramienta de corte pueda entrar en contacto con cables ocultos o con su propio cable.** El contacto con un cable con corriente también hará que las partes metálicas expuestas de la herramienta eléctrica tengan corriente y podrían causar una descarga eléctrica al operario.

• **Cuando asierra con corte longitudinal, siempre use una guía de aserrar o una guía de borde recto.** Esto mejora la precisión del corte y reduce la posibilidad de que la cuchilla se atasque.

• **Siempre utilizar cuchillas con el tamaño y la forma correctos (diamante en contraposición a redonda) de orificios de árbol.** Las cuchillas que no coincidan con el equipo de montaje de la sierra correrán excéntricamente y causarán la pérdida de control.

• **Nunca utilizar arandelas o pernos dañados o incorrectos.** Las arandelas de las cuchillas y el perno están especialmente diseñados para su sierra, para un rendimiento óptimo y seguridad de operación.

Español

47

## Guías de seguridad durante el funcionamiento de la herramienta eléctrica

### Instrucciones de seguridad adicionales para todas las sierras

#### Causas de contragolpes y advertencias relacionadas

- el contragolpe es una reacción repentina a una cuchilla de sierra se aprisiona, atasca o desalinea, lo que causa que la sierra pierda el control se levante y salga de la pieza de trabajo hacia el operador;
- cuando la cuchilla se aprisiona o atasca estrechamente por el cierre de la banda, la cuchilla se detiene y la reacción del motor hace que la unidad retroceda rápidamente hacia el operador;
- si la cuchilla se tuerce o desalinea en el corte, los dientes en el borde trasero de la cuchilla pueden cavar en la superficie superior de la madera haciendo que la cuchilla salga del corte y salte hacia atrás hacia el operador.

El contragolpe es el resultado de un mal uso de la sierra y / o procedimientos o condiciones de funcionamiento incorrectos y puede evitarse tomando las precauciones adecuadas que se indican a continuación.

- **Mantenga un agarre firme con ambas manos en la sierra y posicione sus brazos para permitirle resistir las fuerzas de contragolpe. Coloque su cuerpo hacia cualquier lateral con respecto a la cuchilla, pero no en línea con la cuchilla.** El contragolpe puede hacer que la sierra salte hacia atrás, pero las fuerzas de contragolpe se pueden controlar por el operador, si se toman las precauciones adecuadas.
- **Cuando la cuchilla se atasque o interrumpa un corte por cualquier motivo, suelte el gatillo y mantenga la sierra inmóvil en el material hasta que la cuchilla se detenga completamente. Nunca intente sacar la sierra del trabajo o tirar de la sierra hacia atrás mientras la cuchilla está en movimiento o puede producirse un contragolpe.** Investigue y tome medidas correctivas para eliminar la causa del atascamiento de la cuchilla.
- **Cuando reinicie una sierra en la pieza de trabajo, centre la cuchilla de la sierra en el corte y compruebe que los dientes de la sierra no estén enganchados en el material.** Si la cuchilla de la sierra se atasca, puede rebotar o dar un contragolpe de la pieza de trabajo cuando se vuelve a encender la sierra.
- **Sostenga los paneles grandes para minimizar el riesgo de pinzamiento y retroceso de la cuchilla.** Los paneles grandes tienden a hundirse por su propio peso. Se deben colocar soportes debajo del panel en ambos lados, cerca de la línea de corte y cerca del borde del panel. (Ver funcionamiento correcto en la figura 10.2 y funcionamiento defectuoso en la figura 10.1).
- **No usar cuchillas desafiladas o dañadas.** Las cuchillas desafiladas o colocadas incorrectamente producen un corte estrecho que causa fricción excesiva, atascamiento de la cuchilla y contragolpe.
- **Las palancas de bloqueo de profundidad de la cuchilla y de ajuste del bisel se deben colocar y asegurar antes de realizar el corte.** Si el ajuste de la cuchilla se desplaza al cortar, puede causar atascarse y dar un contragolpe.

• **Tenga mucho cuidado cuando use la sierra en paredes existentes u otras áreas ocultas.** La cuchilla sobresaliente puede cortar objetos que pueden causar contragolpe.

### Instrucciones de seguridad para sierras con protector pendular externo, con protector pendular interno, con protector de remolque

- **Revisar el protector inferior para ver si está bien cerrado antes de cada uso. No usar la sierra si el protector inferior no se mueve libremente y cierra inmediatamente. Nunca sujetar o atar el protector inferior en posición abierta.** Si la sierra se cae accidentalmente, el protector inferior puede doblarse. Levantar el protector inferior con el mango de retracción y asegurarse de que se mueva libremente y no toque la cuchilla ni ninguna otra parte, en todos los ángulos y profundidades de corte.
- **Revisar el funcionamiento del resorte del protector inferior. Si el protector y el resorte no funcionan correctamente, se deben reparar antes de su uso.** El protector inferior puede funcionar lentamente debido a partes dañadas, depósitos de goma o acumulación de escombros.
- **El protector inferior puede retraerse manualmente sólo para cortes especiales tales como "cortes de plomada" y "cortes compuestos".** Levantar el protector inferior retirando la manija y tan pronto como la cuchilla entre en el material, se debe soltar el protector inferior. Para todo los demás tipos de aserrado, el protector inferior debe funcionar automáticamente.
- **Observe siempre que el protector inferior cubra la cuchilla antes de colocar la sierra en el banco o en el piso.** Una cuchilla desprotegida y que se mueve hacia atrás, hará que la sierra funcione hacia atrás, cortando lo que esté en su camino. Tenga en cuenta el tiempo que tarda la cuchilla en detenerse después de soltar el interruptor.



**¡Precaución!** Las sustancias químicas que contienen algunas partículas de polvo generadas durante el pulido, corte con sierra, rectificado, perforación u otras actividades de construcción pueden causar cáncer, defectos de nacimiento o daño a la fertilidad.

**¡ADVERTENCIA!** Las sustancias químicas que contienen algunas partículas de polvo generadas durante el pulido, corte con sierra, rectificado, perforación u otras actividades de construcción pueden causar cáncer, defectos de nacimiento o daño a la fertilidad. Tomemos algunas sustancias químicas como ejemplo:

- Pintura a base de plomo.
- Dióxido de silicio transparente que contienen los ladrillos, el cemento y otros productos de piedra.
- El nivel de riesgo del arsénico y el cromo producido en la madera tratada químicamente depende de la frecuencia de este tipo de trabajo. Para evitar entrar en contacto con dichas sustancias químicas: como el peligro depende del tiempo que usted pasa en dicha clase de trabajo, debe evitar el contacto con tales composiciones químicas.
- Trabajar con una buena condición de ventilación.
- Usar el equipo de protección aprobado durante el trabajo como una máscara antipolvo con diseño para filtrar polvo fino.

Español

48



## Instrucciones complementarias para el uso de la sierra circular

- Cuando utilice la herramienta eléctrica, preste atención a los siguientes puntos:
  - la cuchilla de la sierra debe estar intacta sin deformaciones, pliegues o que le falte un diente de sierra o esté fracturada;
  - no se debe utilizar ninguna cuchilla de sierra de acero de alta velocidad;
  - no se debe utilizar ninguna rueda de rectificado abrasiva para la herramienta;
  - no se debe utilizar ninguna cuchilla de sierra que no cumpla con las estipulaciones de las instrucciones.
- no ejercer presión lateral sobre el disco de la cuchilla de sierra para detener la cuchilla de sierra;
  - asegurar el funcionamiento correcto del mecanismo de retracción en todo el sistema de protección;
  - antes de realizar cualquier cambio, ajuste u otro trabajo de mantenimiento, se debe desenchufar de la fuente de alimentación.
- Cuando se utiliza la herramienta eléctrica, la velocidad de avance debe ser controlada a un nivel moderado según los materiales de diferente dureza.
- Cuando se utiliza la herramienta eléctrica, no se permite ningún material extraño como clavo de hierro en la madera procesada; si hay un bulto de madera duro, la velocidad de avance se debe reducir.
- Se prohíbe operar cuando se quita la cubierta protectora.
- La cuchilla de la sierra se mantendrá limpia y afilada para reducir al mínimo la avería y el rebote.
- **¡PELIGRO!** Durante el funcionamiento, las manos deben mantenerse alejadas del área de aserrado y no se debe tocar la cuchilla de la sierra. Cuando la cuchilla de la sierra está girando, no se debe insertar la pieza de trabajo. Cuando la cuchilla de la sierra todavía está girando, no debe agarrar las piezas mecanizadas con las manos.
- Asegúrese de sostener firmemente la herramienta eléctrica con las manos. No ponga su mano o dedos detrás de la sierra circular. Si se produce un rebote, es probable que la sierra circular salte hacia atrás en sus manos, lo que da como resultado lesiones personales graves (el funcionamiento defectuoso se indica en la figura 14.1).
- Cuando se realiza el corte, la parte de base más ancha de la sierra circular se colocará sobre una parte sostenida de forma estable de la pieza de trabajo en lugar de sobre la parte a cortar. (El funcionamiento correcto se indica en la figura 14.2, el funcionamiento defectuoso se indica en la figura 14.3) Si la pieza de trabajo es muy corta o pequeña, se debe sujetar con abrazaderas. No intente sostener una pieza de trabajo corta con las manos.
- La sierra circular no debe ser utilizada boca abajo para operaciones de aserrado, ya que es muy peligrosa e incluso puede causar accidentes graves (como se muestra en la figura 15).

### Antes de comenzar la operación

- Use la herramienta eléctrica solamente para cortar material recomendado por el fabricante.
- La flecha de la hoja de corte siempre debe apuntar en la misma dirección que la flecha de la cubierta de protección.
- Durante la operación nunca sujete (banda, cuña, etc.) la cubierta de protección deslizante para que quede abierta.

• Evite bloquear la cubierta de protección deslizante u obstruirla con aserrín. Si eso sucede, apague la herramienta eléctrica, arregle la falla y sólo entonces continúe la operación.

### Durante el funcionamiento

- Nunca comience a cortar hasta que la hoja de la sierra alcance su velocidad máxima.
- Siempre procese una pieza a la vez solamente, esta es la única manera de sujetarla correctamente.
- Al procesar piezas largas, use los dispositivos de sujeción y asegúrese de proporcionar un soporte por debajo del extremo largo que sobresale. Nunca deje que una tercera persona sostenga la pieza de trabajo.
- Nunca retire los residuos de aserrín o de las piezas tratadas hasta que el motor de la herramienta eléctrica no esté apagado.
- Si durante las operaciones, la hoja de corte se ataca en la pieza o se bloquea por los residuos, apague inmediatamente la herramienta eléctrica y sólo entonces elimine la causa de bloqueo de la hoja de corte.
- No trabaje con materiales que contengan asbesto. El asbesto se considera carcinogénico.
- No use la herramienta eléctrica para cortar leña.
- Evite detener el motor de la herramienta eléctrica cuando está bajo carga.
- Evite el sobrecalentamiento de la herramienta eléctrica si la usa durante un periodo de tiempo prolongado.
- No cubra nunca las salidas de corte con los dedos.
- Nunca opere la herramienta eléctrica por encima de la altura de la cabeza.

### Después de terminar la operación







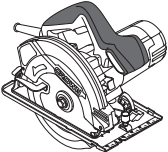



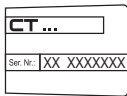



- Se puede desplazar la herramienta eléctrica del lugar de trabajo sólo después de que la hoja de corte se haya apagado y se halla detenido completamente.
- Nunca trate de disminuir la inercia de la rotación de la hoja de corte a través del bloque del husillo o mediante la aplicación de fuerza en la superficie lateral de la hoja de corte. Si usa el bloque del husillo para este fin, la herramienta eléctrica se dañará y la garantía no responderá del fallo.
- Las hojas de la sierra pueden estar muy caliente durante la operación, no las toque hasta que se hayan enfriado.



## Símbolos usados en el manual

Los siguientes símbolos se utilizan en el manual de instrucciones, recuerde sus significados. La interpretación correcta de los símbolos le permitirá el uso correcto y seguro de la herramienta eléctrica.

Símbolo	Significado
	<b>Sierra circular</b> Secciones marcadas con gris - agarre suave (con superficie aislada).



Símbolo	Significado
	<b>Etiqueta con número de serie:</b> CT ... - modelo; XX - fecha de fabricación; XXXXXXX - número de serie.
	Lea todas las reglas e instrucciones de seguridad.
	Use gafas de seguridad.
	Use protectores para los oídos.
	Use una máscara antipolvo.
	Desconecte la herramienta eléctrica de la red antes de instalarla o ajustarla.
	Dirección del movimiento.
	Dirección de la rotación.
	Bloqueado.
	Desbloqueado.
	Prohibido.
	Doble aislamiento / clase de protección.
	Un signo que certifica que el producto cumple con los requisitos esenciales de las directivas de la UE y las normas armonizadas de la UE.
	Atención. Importante.
	Información útil.

Símbolo	Significado
	Use guantes de protección.
	Durante el funcionamiento, saque el polvo acumulado.
	No deseche la herramienta eléctrica en un recipiente de basura doméstica.

## Designación de la herramienta eléctrica

La sierra circular fue designada para cortar partes-piezas de madera. La herramienta eléctrica permite cortes verticales e inclinados como también ajuste de profundidad de corte. El usar hojas especiales de la sierra, le permite cortar piezas de plástico.

## Componentes de la herramienta eléctrica

- 1 Orificio de eyección de polvo
- 2 Cubierta protectora
- 3 Hoja de sierra \*
- 4 Perno de fijación de la hoja de sierra
- 5 Pestaña externa
- 6 Interruptor de encendido / apagado
- 7 Cierre de eje
- 8 Escala de ángulo inclinado del cuerpo
- 9 Tornillo de ajuste para guía paralela
- 10 Tornillo de fijación de la escala de ángulo de inclinación del cuerpo
- 11 Palanca de la cubierta protectora deslizante
- 12 Cubierta protectora deslizante
- 13 Placa base
- 14 Marca de corte en un ángulo de inclinación corporal de 0°
- 15 Marca de corte en un ángulo de inclinación corporal de 45°
- 16 Ranuras de ventilación
- 17 Empuñadura adicional
- 18 Botón de bloqueo
- 19 Escala de profundidad de corte
- 20 Palanca de fijación
- 21 Guía paralela \*
- 22 Llave \*
- 23 Pestaña interna
- 24 Mandril
- 25 Tornillo del ajuste de posición vertical del cuerpo
- 26 Tuerca de fijación del ajuste de posición vertical del cuerpo

\* Accesorios

**No todos los accesorios fotografiados o descritos están incluidos en el envío estándar.**

## Instalación y regulación de los elementos de la herramienta eléctrica

Antes de llevar a cabo cualquier trabajo sobre la herramienta eléctrica, debe desconectarse de la fuente de energía.



No apriete demasiado los elementos de ajuste para evitar dañar el hilo.



El montaje / desmontaje / configuración de algunos de los elementos es el mismo para todos los modelos de la herramienta eléctrica, en este caso los modelos específicos no están indicados en la ilustración.

### Guía paralela de montaje / desmontaje (ver la fig. 1)

La fig. 1 muestra las operaciones de montaje y desmontaje de la guía paralela 21.

### Reemplazo de la hoja de corte (ver las fig. 2-3)



Después de un uso prolongado, la hoja de corte podría calentarse mucho, reemplazarla usando los guantes. Esto también reducirá el riesgo de herirse con el borde de la hoja de corte.

- Monte la herramienta eléctrica en el extremo lateral del motor como lo muestran la figura 2.
- Presione la traba del husillo 7 y active manualmente la hoja de la sierra 3 a fin de inmovilizarlo. Mientras presiona el bloque del husillo 7, gire el perno 4 con la llave 22.
- Use la palanca 11 para girar la cubierta protectora deslizante 12 en sentido horario hasta detenerse.
- Quitar del perno 24: brida externa 5, hoja de sierra 3, brida interna 23.
- Limpiar todos los elementos de fijación con un pincel suave y montar en el perno 24: brida interna 23, hoja de sierra 3, brida externa 5, atornillar manualmente en perno 4.

**¡Atención!** Observe las siguientes reglas durante la instalación:

- siga la secuencia de montaje (ver la fig. 3);
  - evite dobleces durante el montaje;
  - antes de montar la hoja de sierra 3, asegúrese de que el diámetro de apertura de montaje entre en el diámetro de las piezas proyectadas de la pestaña interna 23;
  - la dirección de flecha marcada en la hoja de sierra 3 debe coincidir con la dirección de la flecha en la cubierta protectora 2;
  - monte la pestaña externa 5 con el borde biselado hacia afuera.
- Ponga la cubierta protectora deslizante 12 en su posición inicial.
  - Presione y sostenga el cierre de eje 7 y ajuste el perno 4 con la llave 22. Suelte el cierre de eje 7.

Regulación de la posición vertical corporal (ver las figuras 4, 7)

### [CT15210]

- Afloje los tornillos de fijación 10 (ver la fig. 7).
- Ponga el cuerpo en vertical.
- Ajuste los tornillos de fijación 10.
- Use la palanca 11 para girar la cubierta protectora deslizante 12 en sentido horario hasta detenerse.
- Coloque los lados del ángulo recto de 90° alineados con la superficie de la hoja de sierra 3 y la placa de base 13, (vea la fig. 4). Si los lados del ángulo recto unen la superficie de la hoja de sierra 3 y la placa de base 13 de manera firme, entonces no es necesario alinearlos, de lo contrario tiene que ajustar la posición mediante el tornillo 25 y la tuerca de fijación 26.
- Afloje los tornillos de fijación 10.
- Afloje la contratuerca 26.
- Gire el tornillo 25 hacia adentro o hacia fuera, haga que los lados del ángulo recto de 90° unan la superficie de la hoja de sierra 3 y de la placa de base 13 firmemente.
- Sosteniendo el tornillo 25, ajuste la tuerca de fijación 26.

## Funcionamiento inicial de la herramienta eléctrica

Utilice siempre la tensión adecuada de la red: la tensión de la red debe coincidir con la información citada en la placa de identificación de la herramienta eléctrica.

## Encendido / apagado de la herramienta eléctrica

### Encender:

Para encender la herramienta eléctrica, empuje el botón de cierre 18 y, mientras lo presiona en posición, empuje el botón del interruptor 6.

### Apagar:

Para apagar la herramienta eléctrica, suelte el botón del interruptor 6.

## Aspiración del polvo durante el funcionamiento



La aspiración del polvo permite reducir la concentración de polvo en el aire y evitar la acumulación en el lugar de trabajo. Mientras opera la herramienta eléctrica siempre use una aspiradora adecuada para recolectar el polvo generado por el proceso.

## Recomendaciones sobre el funcionamiento

### Fijación de profundidad de corte (ver las fig. 5-6)

Antes de empezar la operación, ajuste la profundidad de la sierra según el espesor de la pieza de trabajo. La mejor calidad del borde de corte se logra cuando la

pieza proyectada de la hoja de sierra **3** no excede la altura de los dientes.

- Afloje la palanca de fijación **20** (ver las fig. 5-6).
- Fije la profundidad de corte necesaria en la escala **19** levantando o bajando el cuerpo de la herramienta eléctrica.
- Ajuste la palanca de fijación **20**.

### Fijación de ángulo de corte (ver la fig. 7)

La herramienta eléctrica permite el ajuste del ángulo de corte suave dentro del rango de 0° a 45°.

- Afloje los dos tornillos de fijación **10** (ver la fig. 7).
- Fije el ángulo de corte necesario en la escala **8**, cambiando el ángulo de inclinación del cuerpo de la herramienta eléctrica.
- Ajuste los dos tornillos de fijación **10**.



**Recuerde que durante el corte inclinado la profundidad de corte que aparece en la escala 19 no se corresponde con los valores reales.**

### Marcas de corte (ver la fig. 8-9)

- La marca de corte **14** muestra la posición de la hoja de sierra **3** durante el corte vertical (ver la fig. 8).
- La marca de corte **15** muestra la posición de la hoja de sierra **3** durante el corte en un ángulo de 45° (ver la fig. 9).



**Se recomienda hacer un corte de prueba para evitar errores al trabajar.**

### Corte con la sierra (ver la fig. 10)



**La eficiencia y calidad de las operaciones de corte dependen del estado y forma de los dientes de la hoja de sierra 3, por lo tanto la selección adecuada de la hoja de sierra es extremadamente importante según el material que se procesa y el tipo de trabajo que se realiza.**

- Asegúrese de que la pieza de trabajo quede fija con seguridad, cara hacia abajo, porque la calidad del borde de corte inferior siempre es mejor.
- Encienda su herramienta eléctrica antes de que la hoja de sierra **3** toque la pieza de trabajo. Deje que la hoja de sierra **3** llegue a su máxima velocidad de rotación.
- Con suavidad mueva la herramienta eléctrica hacia delante sin doblar ni presionar.
- No presione nunca la herramienta: el corte con sierra requiere de cierto tiempo. La presión adicional sobrecargará la herramienta eléctrica en lugar de facilitar la operación.
- Use soportes adicionales cuando corte láminas grandes (cartones, etc.) para evitar dobleces y el posible bloqueo de la hoja de sierra **3** (ver la fig. 10).

### Corte con guía paralela (ver las fig. 11-12)

La guía paralela **21** permite cortar a lo largo del borde directo de la pieza de trabajo existente, y producir tiras del mismo ancho.

• Afloje el tornillo de fijación **9** de corte paralelo **21** (ver la fig. 11).

- Mueva la guía paralela **21** para fijar un ancho de pieza de trabajo necesario.
- Ajuste el tornillo de fijación **9** de corte paralelo **21**.



**Se pueden obtener resultados similares adhiriendo una placa a una pieza de trabajo con abrazaderas de tornillo y usando esa placa como tope de límite secundario. Haga el corte moviendo la herramienta eléctrica a lo largo del tope de límite mientras oprime el costado de la placa de soporte 13 al costado de la placa (ver la fig. 12).**

## Mantenimiento de la herramienta eléctrica / medidas preventivas

**Antes de llevar a cabo cualquier trabajo sobre la herramienta eléctrica, debe desconectarse de la fuente de energía.**

### Limpieza de la herramienta eléctrica

Una condición indispensable para un uso seguro a largo plazo de la herramienta eléctrica es mantenerla limpia. Con frecuencia limpie la herramienta con aire comprimido a través de las ranuras de ventilación **16**.

### Servicio de post-venta y servicio de aplicaciones

Nuestro servicio de post-venta responde a sus preguntas sobre el mantenimiento y la reparación de su producto, así como también sobre los repuestos. La información sobre los centros de servicio, los diagramas de las piezas y sobre los repuestos también se puede encontrar en: [www.crown-tools.com](http://www.crown-tools.com).

## Cómo transportar las herramientas eléctricas

- Está terminantemente prohibido dejarlas caer para que no se produzca ningún impacto mecánico en el embalaje durante el transporte.
- Cuando se descarguen / carguen, no se permite usar ningún tipo de tecnología que funcione bajo el principio de sujeción de embalajes.

## Protección del medioambiente



**Recicle las materias primas en lugar de eliminarlas como basura.**

Las herramientas, los accesorios y el embalaje deberían seleccionarse para un reciclado cuidadoso del medio ambiente. Las piezas de material plástico están marcadas para un reciclado selectivo. Estas instrucciones están impresas sobre papel reciclado sin la utilización de cloro.

**El fabricante se reserva la posibilidad de incluir cambios.**

**Español**

**52**

## Especificações da ferramenta eléctrica

Serra circular	CT15187-165	CT15199-185	CT15199-190	CT15188-185	CT15188-190	CT15185-190	CT15210-235
Código da ferramenta eléctrica [220-230 V ~50/60 Hz] <span style="float: right;">consulte a páginas 12-13</span>							
Potência nominal absorvida	[W]	1200	1200	1200	1500	1500	2000
Potência de saída	[W]	754	754	754	973	973	1300
Amperagem na voltagem	110-127 V [A] 220-230 V [A]	10 5.6	10 5.6	10 5.6	12 6.8	12 6.8	15 10
rotações sem carga	[min <sup>-1</sup> ]	5500	5500	5500	5500	5500	4500
Ø mín da lâmina da serra	[mm]	160	185	185	185	185	230
Ø máx da lâmina da serra	[mm]	165	190	190	190	190	235
Ø do orifício interno da lâmina da serra circular	[mm]	20	20	20	20	20	30
Grossura máx da lâmina da serra	[mm]	2	2	2	2	2	2,4
Profundidade máxima de corte 90°	[mm] [polegadas]	54 2-1/8"	63.5 2-1/2"	66 2-19/32"	63.5 2-1/2"	66 2-19/32"	85 3-11/32"
Profundidade máxima de corte 45°	[mm] [polegadas]	38 1-1/2"	44 1-47/64"	46 1-13/16"	44 1-47/64"	46 1-13/16"	60 2-23/64"
Peso	[kg] [lb]	3.9 8.6	4.1 9.04	4.1 9.04	4.4 9.7	4.4 9.7	7.6 16.76
Classe de protecção		□ / II	□ / II	□ / II	□ / II	□ / II	□ / II
Pressão sonora	[dB(A)]	83,47	85,1	85,1	85,63	85,63	92,9
Potência sonora	[dB(A)]	94,47	96,1	96,1	96,63	96,63	103,9
Vibrações	[m/s <sup>2</sup> ]	1,55	1,51	1,51	1,63	1,63	2,35

Português

## Informações sobre ruído



Use protectores auditivos quando a potência sonora ultrapassar 85 dB(A).

## CE Declaração de conformidade

Declaramos sob nossa inteira responsabilidade que o produto descrito nos "Especificações da ferramenta eléctrica" esta em conformidade com todas as disposicoes pertinentes das Directivas 2006/42/EC incluindo suas alteracoes, e em conformidade com as seguintes normas: EN60745-1, EN60745-2-5.

Gestor de  
certificação

Wu Cunzhen

Merit Link International AG  
Stabio, Suíça, 24.10.2017



**AVISO - Para reduzir o risco de lesões, o utilizador tem de ler o manual de instruções.**

## Regras gerais de segurança



**AVISO! Leia todos os avisos de segurança e todas as instruções.** O incumprimento das instruções e avisos de segurança pode ter como consequência a existência de perigo de incêndio, de choques elétricos e / ou de lesões graves.

**Guarde todos os avisos e instruções para futuras referências.**

O termo "ferramenta eléctrica" nos avisos diz respeito à sua ferramenta alimentada pela rede (com fio) ou com bateria (sem fio).

## Segurança na área de trabalho

- **Mantenha a área de trabalho limpa e bem iluminada.** Áreas desarrumadas ou escuras são propícias a acidentes.
- **Não ligue ferramentas eléctricas em atmosferas explosivas, tal como na presença de líquidos inflamáveis, gases ou pó.** As ferramentas eléctricas geram faíscas que podem provocar a ignição dos fumos ou pó.
- **Mantenha as crianças e pessoas que passem afastadas enquanto trabalhar com uma ferramenta eléctrica.** As distrações podem fazer com que perca o controlo.

## Segurança eléctrica

- **As fichas da ferramenta eléctrica têm de corresponder à tomada. Nunca modifique a ficha de algum modo. Não utilize qualquer adaptador com ferramentas eléctricas com ligação à terra.** Fichas não modificadas e tomadas correspondentes reduzirão o risco de choque eléctrico.
- **Evite o contacto do corpo com superfícies ligadas à terra, tais como tubos, radiadores, bases e**

frigoríficos. Existe um risco acrescido de choque eléctrico se o seu corpo estiver ligado à terra.

- **Não exponha as ferramentas eléctricas à chuva ou a condições húmidas.** A entrada da água na ferramenta eléctrica aumentará o risco de choque eléctrico.
- **Não force o fio da alimentação. Nunca utilize o fio para transportar, puxar ou desligar a ferramenta eléctrica. Mantenha o fio afastado do calor, óleo, arestas afiadas ou peças móveis.** Fios danificados ou presos aumentam o risco de choque eléctrico.
- **Quando estiver a trabalhar com uma ferramenta eléctrica ao ar livre, utilize uma extensão adequada para a utilização no exterior.** A utilização de um fio adequado ao exterior reduz o risco de choque eléctrico.
- **Se for inevitável trabalhar com uma ferramenta eléctrica num local húmido, use uma alimentação protegida por um dispositivo de corrente residual (DCR).** A utilização de um DCR reduz o risco de choque eléctrico. **NOTA!** O termo "dispositivo de corrente residual (DCR)" pode ser substituído pelo termo "interruptor de circuito de falha de ligação à terra (ICFLT)" ou "disjuntor de circuito de fuga de terra (DCFT)".
- **Aviso!** Nunca toque nas superfícies de metal expostas na caixa de velocidades, protecção, etc., pois tocar nas superfícies de metal interfere com as ondas eletromagnéticas, podendo assim causar lesões ou acidentes.

## Segurança pessoal

- **Mantenha-se alerta, observe o que está a fazer e use senso comum quando estiver a trabalhar com uma ferramenta eléctrica. Não utilize uma ferramenta eléctrica enquanto estiver cansado ou sobre o efeito de drogas, álcool ou medicação.** Um momento de falta de atenção enquanto trabalha com ferramentas eléctricas pode resultar em lesões sérias.
- **Use equipamento pessoal de protecção. Utilize sempre protecção ocular.** O equipamento de segurança, tal como máscara de pó, calçado de segurança antiderrapante, capacete de segurança, ou protecção para os ouvidos, utilizado nas condições adequadas reduzirá a hipótese de lesões.
- **Evite ligações sem intenção. Certifique-se de que o interruptor se encontra na posição de desligado antes de ligar a fonte de energia e / ou à bateria ao agarrar ou transportar a ferramenta.** Transportar ferramentas eléctricas com o seu dedo no interruptor ou fornecer energia a ferramentas eléctricas que tenham o interruptor na posição de ligado convida a acidentes.
- **Retire qualquer chave de ajuste ou chave de fendas antes de ligar a ferramenta eléctrica.** Uma chave de fendas ou uma chave deixada ligada a uma peça rotativa da ferramenta eléctrica pode resultar em lesão.
- **Não se estique. Mantenha sempre a base e o equilíbrio adequados.** Isso proporciona um melhor controlo da ferramenta eléctrica em situações inesperadas.
- **Vista-se adequadamente. Não use roupas largas ou joalharia. Mantenha o cabelo, roupa e luvas afastados das partes móveis.** Roupas largas, jóias ou cabelo comprido podem ser apanhados pelas peças em movimento.
- **Se forem fornecidos dispositivos para a ligação de extração de pó e facilidades de recolha, certifique-se de que estas estão ligadas e de que são devidamente utilizadas.** A utilização da recolha do pó pode reduzir os perigos relacionados com o pó.

Português

54

• Não permita que a familiaridade ganhe com a utilização de ferramentas o torne mais complacente e ignore os princípios de segurança da ferramenta. Uma ação descuidada pode causar lesões severas numa fração de segundo.

• **Aviso!** As ferramentas elétricas podem criar um campo eletromagnético durante o funcionamento. Este campo pode, sob determinadas circunstâncias, interferir com implantes médicos ativos ou passivos. Para reduzir o risco de lesões sérias ou fatais, recomendamos que pessoas com implantes médicos consultem o seu médico e / ou fabricante do implante médico antes de utilizar esta ferramenta elétrica.

### Utilização e cuidados da ferramenta elétrica

• As pessoas com fracas aptidões físicas ou mentais, bem como as crianças, não podem utilizar a ferramenta elétrica, caso não sejam supervisionadas ou ensinadas a usar a ferramenta elétrica por uma pessoa responsável pela sua segurança.

• **Não force a ferramenta elétrica. Use a ferramenta elétrica adequada para a tarefa pretendida.** O uso de uma ferramenta elétrica correta e à velocidade para a qual foi concebida permite executar o trabalho com maior eficácia e segurança.

• **Não utilize a ferramenta elétrica se o interruptor não a ligar ou desligar.** Qualquer ferramenta que não possa ser controlada com o interruptor é perigosa e deve ser reparada.

• **Desligue a ficha da fonte de alimentação e / ou a bateria da ferramenta elétrica antes de fazer quaisquer ajustes, mudar de acessórios, ou guardar as ferramentas elétricas.** Tais medidas de segurança preventiva ajudam a reduzir os riscos de ligar inadvertidamente a ferramenta elétrica.

• **Guarde ferramentas elétricas sem carga fora do alcance de crianças e não permita que pessoas estranhas às ferramentas elétricas ou a estas instruções trabalhem com a ferramenta elétrica.** As ferramentas elétricas são perigosas nas mãos de utilizadores sem formação.

• **Proceda à manutenção das ferramentas elétricas. Verifique se existem desalinhamentos ou bloqueios das peças móveis, peças partidas e quaisquer outras condições que possam afetar o funcionamento da ferramenta elétrica. Se estiver danificada, leve a ferramenta elétrica para ser reparada antes da utilização.** Muitos acidentes são provocados pela fraca manutenção das ferramentas elétricas.

• **Mantenha as ferramentas de corte afiadas e limpas.** Ferramentas devidamente mantidas com arestas de corte afiadas são menos fáceis de prender e mais fáceis de controlar.

• **Use a ferramenta elétrica, acessórios e brocas, etc., de acordo com estas instruções, tendo em conta as condições de trabalho e o trabalho a ser efetuado.** A utilização da ferramenta elétrica para operações diferentes das pretendidas pode resultar numa situação perigosa.

• **Mantenha as pegas e superfícies de segurar secas, limpas e sem óleo ou gordura.** Pegas e superfícies de segurar escorregadias não permitem o manuseamento seguro nem o controlo da ferramenta em situações inesperadas.

• Tenha em conta que, quando utilizar uma ferramenta elétrica, segure corretamente a pega auxiliar, o que é útil quando controlar a ferramenta elétrica. Assim, um manuseamento adequado pode reduzir o risco de acidentes ou lesões.

### Reparação

• A manutenção da sua ferramenta elétrica deverá ser sempre efetuada por pessoas qualificadas, utilizando apenas peças sobresselentes idênticas.

Tal irá assegurar que a segurança da ferramenta elétrica é mantida.

• Siga as instruções quanto a lubrificação e mudança de acessórios.

## Avisos especiais de segurança

Instruções de segurança para todos os procedimentos de corte



**PERIGO: Mantenha as mãos afastadas da área de corte e da lâmina. Mantenha a sua segunda mão na pega auxiliar ou estrutura do motor.** Se ambas as mãos estiverem a segurar a serra, não serão cortadas pela lâmina.

estiverem a segurar a serra, não serão cortadas pela lâmina.

• **Não se estique por baixo da peça a ser trabalhada.** A proteção não o protege da lâmina por baixo da peça a ser trabalhada.

• **Ajuste a profundidade de corte para a grossura da peça a ser trabalhada.** Só deverá ser visível menos de um dente completo da lâmina por baixo da peça a ser trabalhada.

• **Nunca segure a peça a ser cortada com as mãos ou entre as pernas. Fixe a peça a ser trabalhada numa plataforma estável.** É importante suportar a peça corretamente, para minimizar a exposição do corpo, lâmina presa ou perda de controlo. (A serra circular deverá ser segurada corretamente e a peça a ser trabalhada deverá ser fixada conforme indicado na Imagem 13).

• **Segure a ferramenta apenas através das superfícies isoladas quando efetuar uma operação onde a ferramenta de corte possa entrar em contacto com cabos elétricos escondidos ou com o seu próprio fio.** O contacto com um cabo "vivo" fará com que as peças de metal expostas da ferramenta de corte dêem um choque ao operador.

• **Quando rasgar, use sempre uma vedação ou uma guia direita para extremidades.** Isto melhora a precisão de corte e reduz a hipótese da lâmina se prender.

• **Use sempre lâminas com o tamanho e a forma corretos (em diamante ou redonda) dos orifícios.** As lâminas que não sirvam no material de montagem da lâmina, funcionam excentricamente, causando a perda de controlo.

• **Nunca use anilhas ou parafusos da lâmina danificados ou incorretos.** As anilhas e parafusos da lâmina foram criados especialmente para a sua serra, para um desempenho ótimo e um funcionamento seguro.

## Orientações de segurança durante o funcionamento da ferramenta elétrica

Outras instruções de segurança para todas as serras

### Avisos relacionados com ressaltos

• o ressalto é uma reação súbita de uma lâmina presa ou desalinhada, fazendo com que uma serra

Português

55



descontrolada levante e saia da peça a ser trabalhada em direção ao operador;

- quando a lâmina fica presa no entalhe, pára e a reação do motor faz com que a unidade se dirija rapidamente em direção ao operador;
- se a lâmina ficar torcida ou desalinhada no corte, os dentes na extremidade traseira da lâmina podem entrar na superfície superior da madeira, fazendo com que a lâmina saia do entalhe e salte em direção ao operador.

O resalto é o resultado de uma utilização ou condições inadequadas ou incorretas da serra e pode ser evitado tomando as devidas precauções apresentadas abaixo.

- **Segure bem a serra com ambas as mãos e coloque os braços de modo a resistir às forças de um resalto. Coloque o corpo para um dos lados da lâmina, mas não em linha com a lâmina.**

O resalto pode fazer com que a serra salte para trás, mas os ressaltos podem ser controlados pelo operador, se forem tomadas as devidas medidas de precaução.

- **Quando a lâmina fica presa, ou quando interromper um corte por qualquer razão, liberte o gatilho e segure a serra sem movimento no material, até que a lâmina pare por completo. Nunca tente retirar a serra da peça ou puxar a serra para trás enquanto a lâmina ainda estiver em movimento, caso contrário, pode ocorrer um resalto.** Verifique e tome ações corretivas para eliminar a causa da lâmina presa.

- **Quando voltar a ligar uma serra na peça a ser trabalhada, centre a lâmina da serra no entalhe e verifique se os dentes da serra não estão presos no material.** Se a lâmina da serra estiver presa, pode subir ou ressaltar da peça a ser trabalhada quando voltar a ligar a serra.

- **Suporte painéis grandes para minimizar o risco de prisão da lâmina e de ressaltos.** Os painéis grandes tendem a afundar no seu próprio peso. Os suportes têm de ser colocados por baixo do painel em ambos os lados, perto da linha de corte e perto da extremidade do painel. (Consulte a operação adequada na Imagem 10.2 e operação errada na Imagem 10.1).

- **Não use lâminas gastas ou danificadas.** Lâminas gastas ou mal colocadas produzem um entalhe curto, causando fricção excessiva, prisão da lâmina e ressaltos.

- **As alavancas de fixação e ajuste da esquadria e profundidade da lâmina têm de ser apertadas e fixadas antes de efetuar o corte.** Se o ajuste da lâmina se mover durante o corte, pode causar a prisão e resalto da lâmina.

- **Tenha muito cuidado quando serrar em paredes existentes ou noutras áreas ocultas.** A lâmina saliente pode cortar objetos que podem causar um resalto.

**Instruções de segurança para serras com proteção do pêndulo exterior, com proteção do pêndulo interior, com proteção de amarra**

- **Verifique a proteção inferior quanto a um fecho adequado antes de cada utilização. Não utilize a serra se a proteção inferior não se mover livremente e não se fechar instantaneamente. Nunca fixe nem ate a proteção inferior na posição aberta.** Se

deixar cair accidentalmente a serra, a proteção inferior pode ficar dobrada. Levante a proteção inferior com a pega retrátil e certifique-se de que se move livremente e não toca na lâmina ou em qualquer outra parte, em todos os ângulos e profundidades de corte.

- **Verifique o funcionamento da mola da proteção inferior. Se a proteção e a mola não funcionarem corretamente, têm de ser reparadas antes da utilização.** A proteção inferior pode funcionar lentamente devido às peças danificadas, depósitos colantes ou a acumulação de lixo.

- **A proteção inferior pode ser retraída manualmente apenas para cortes especiais, como "cortes de imersão" ou "cortes compostos".** Levante a proteção inferior retraíndo a pega e, mal a lâmina entre no material, tem de libertar a proteção inferior. Para qualquer outro tipo de serragem, a proteção inferior deverá funcionar automaticamente.

- **Verifique sempre se a proteção inferior está a cobrir a lâmina antes de colocar a serra em baixo no banco ou no chão.** Uma lâmina desprotegida e descida pode fazer com que a serra retroceda, cortando o que quer que se meta no caminho. Tenha cuidado com o tempo que a lâmina leva a parar após deixar de premir o interruptor.



**Cuidado! As substâncias químicas existentes nalgumas partículas de pó geradas ao lixar, serrar, rebarbar, perfurar e outras atividades de construção podem causar cancro, defeitos congénitos ou serem nocivas para a fertilidade.**

**AVISO!** As substâncias químicas existentes nalgumas partículas de pó geradas ao lixar, serrar, rebarbar, perfurar e outras atividades de construção podem causar cancro, defeitos congénitos ou serem nocivos para a fertilidade. Veja o exemplo de algumas substâncias químicas:

- Tinta à base de chumbo.
- Dióxido de silicone transparente existente em tijolos, cimento e outros produtos derivados da pedra.
- O nível nocivo do arsénico e cromo produzidos em madeira tratada quimicamente depende da frequência de tal tipo de trabalho. De modo a evitar o contacto com tais substâncias químicas, como o perigo depende do tempo passado em tal trabalho, deverá evitar o contacto com tais composições químicas.
- Por favor, trabalhe em condições bem ventiladas.
- Use equipamento de proteção aprovado durante o trabalho, como máscara para o pó com a indicação de que filtra finas partículas de pó.

**Instruções suplementares para o uso da serra circular**

- Quando usar a ferramenta elétrica, deverá prestar atenção aos seguintes pontos:

- A lâmina da serra deverá estar intacta, sem deformações, amolgadelas, falta de dentes ou fraturas;
- Não deverá usar qualquer lâmina fabricada com aço de alta velocidade;
- Não deverá usar qualquer lâmina de disco de rebarbar com a ferramenta;
- Lâminas de serra que não estejam em conformidade com as estipulações nas instruções não deverão ser usadas;

Português

56

- Não exerça pressão lateral no disco da lâmina da serra para parar a lâmina da serra;
- Garanta o funcionamento correto do mecanismo de retração em todo o sistema de protecção;
- Antes de efetuar alterações, ajustes ou outros trabalhos de manutenção, deverá retirar a ficha da tomada.
- Quando usar a ferramenta elétrica, a velocidade de avanço deverá ser controlada a um nível moderado, de acordo com os materiais com diferentes durezas.
- Quando usar a ferramenta elétrica, não é permitido material estranho, como pregos de ferro, na madeira processada. No caso de protuberâncias duras na madeira, a velocidade de avanço deverá ser diminuída.
- Quando a cobertura de protecção for retirada, é proibido usar a ferramenta elétrica.
- A lâmina da serra deverá ser mantida limpa e afiada, para reduzir quebras e ressaltos ao mínimo.
- **PERIGO!** Durante o funcionamento, as suas mãos têm de ser mantidas afastadas da área de serrar e não deverão tocar na lâmina da serra. Quando a lâmina da serra estiver a rodar, a peça a ser trabalhada não deverá ser inserida. Quando a lâmina da serra ainda estiver a rodar, não deverá ir buscar as peças trabalhadas com as mãos.
- Certifique-se de que segura bem a ferramenta elétrica com as mãos. Não coloque a mão nem os dedos atrás da serra circular. Se ocorrer um ressalto, a serra circular pode saltar para as suas mãos, podendo dar origem a lesões pessoais sérias (a operação errada é indicada na imagem 14.1).
- Quando efetuar um corte, a parte mais larga da serra circular deverá ser colocada numa parte suportada e estável da peça a ser trabalhada, em vez de ser na parte a ser cortada. (A operação correta é indicada na imagem 14.2; a operação errada é indicada na imagem 14.3) Se a peça a ser trabalhada for muito curta ou pequena, deverá ser fixada. Não tente suportar peças curtas com as mãos.
- A serra circular não deverá ser usada virada ao contrário, pois isso é muito perigoso e pode causar acidentes sérios (conforme apresentado na imagem 15).

### Antes de começar a operação

- Use a ferramenta elétrica para cortar material recomendado pelo fabricante.
- A seta da lâmina da serra tem de apontar sempre na mesma direcção que a seta da cobertura de protecção.
- Durante a operação, nunca fixe (prenda, introduza, etc.) a cobertura de protecção deslizante aberta.
- Evite bloquear a cobertura de protecção deslizante com serradura. Se isto acontecer, desligue a ferramenta elétrica, repare o problema e só depois continue a operação.

### Durante a operação

- Nunca comece a cortar até que a lâmina da serra atinja a sua velocidade máxima.
- Trabalhe sempre apenas uma peça de cada vez. Este é o único modo de a fixar correctamente.
- Quando trabalhar peças compridas, use os dispositivos de fixação e certifique-se de que coloca um suporte por baixo da extremidade comprida da peça. Nunca peça a outra pessoa para segurar a peça a ser trabalhada.



- Nunca retire a serradura ou restos da peça enquanto o motor da ferramenta elétrica estiver a funcionar.
- Se, durante a operação, a lâmina da serra ficar presa na peça ou bloqueada por restos da peça, desligue imediatamente a ferramenta elétrica e só depois elimine a causa da falha da lâmina da serra.
- Não trabalhe com materiais que contenham amianto. O amianto é considerado cancerígeno.
- Não use a ferramenta elétrica para cortar lenha.
- Evite parar a ferramenta elétrica quando esta estiver sob carga.
- Evite sobreaquecer a sua ferramenta elétrica, quando a utilizar durante um longo período de tempo.
- Nunca cubra a saída de corte com os dedos.
- Nunca utilize a ferramenta elétrica acima do nível da sua cabeça.

### Após terminar a operação





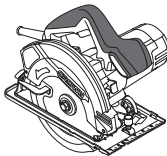
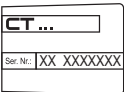









- A ferramenta elétrica pode ser retirada do local de trabalho apenas após a lâmina da serra ser desligada e parada por completo.
- Nunca tente abrandar a rotação de inércia da lâmina da serra com o fixador do eixo ou fazendo força na superfície lateral da lâmina da serra. Se usar o fixador do eixo com este intuito, a ferramenta elétrica falha e a sua garantia será anulada.
- As lâminas da serra podem ficar muito quentes durante a operação. Não lhes toque até que estas arrefeçam.

## Símbolos usados no manual

Os símbolos apresentados a seguir são usados no manual de utilização. Lembre-se do seu significado. A interpretação correta dos símbolos permite uma utilização correta e segura da ferramenta elétrica.

Símbolo	Significado
	<b>Serra circular</b> Secções assinaladas a cinzento - pega suave (com superfície isolada).
	<b>Autocolante do número de série:</b> CT ... - modelo; XX - data de fabrico; XXXXXXX - número de série.
	Leia todos os avisos de segurança e todas as instruções.
	Use óculos de segurança.

Português

Símbolo	Significado
	Use proteções auditivas.
	Use máscara respiratória.
	Desligue a ferramenta elétrica da alimentação antes da instalação ou ajuste.
	Direção do movimento.
	Direção de rotação.
	Bloqueado.
	Desbloqueado.
	Proibido.
	Isolamento duplo / classe de proteção.
	Um sinal a certificar que o produto se encontra em conformidade com os requerimentos essenciais das diretivas da UE e normas harmonizadas da UE.
	Atenção. Importante.
	Informação útil.
	Utilize luvas de proteção.
	Durante o funcionamento, retire o pó acumulado.
	Não elimine a ferramenta elétrica juntamente com o lixo doméstico comum.

## Designação da ferramenta eléctrica

A serra circular foi criada para cortar peças de madeira. A ferramenta eléctrica permite cortes verticais e inclinados, bem como o ajuste da profundidade de corte.

A utilização de lâminas de serra especiais permite-lhe cortar pedaços de plástico.

## Componentes da ferramenta eléctrica

- 1 Orifício de ejeção do pó
- 2 Cobertura de protecção
- 3 Lâmina da serra \*
- 4 Parafuso de fixação da lâmina da serra
- 5 Rebordo externo
- 6 Interruptor de ligar / desligar
- 7 Bloqueio do eixo
- 8 Escala do ângulo de inclinação da estrutura
- 9 Parafuso de aperto da guia paralela
- 10 Parafuso de fixação da escala do ângulo de inclinação da estrutura
- 11 Alavanca da cobertura de protecção deslizante
- 12 Cobertura de protecção deslizante
- 13 Placa da base
- 14 Marca de corte com um ângulo de inclinação da estrutura de 0°
- 15 Marca de corte com um ângulo de inclinação da estrutura de 45°
- 16 Fendas de ventilação
- 17 Pega adicional
- 18 Botão travamento
- 19 Escala da profundidade de corte
- 20 Alavanca de fixação
- 21 Guia paralela \*
- 22 Chave \*
- 23 Rebordo interno
- 24 Eixo
- 25 Parafuso de ajuste da posição vertical da estrutura
- 26 Porca de fixação do parafuso de ajuste da posição vertical da estrutura

\* Acessórios

**Nem todos os acessórios apresentados nas ilustrações ou descritos no texto fazem parte das peças fornecidas.**

## Instalação e afinação dos elementos da ferramenta eléctrica

**Antes de proceder à limpeza ou reparação da ferramenta eléctrica, deve desligá-la da electricidade.**



**Não aperte demasiado os elementos de aperto, para evitar danificar a rosca.**



**A montagem / desmontagem / preparação de alguns elementos é a mesma para todos os modelos de ferramentas eléctricas. Neste caso, os modelos específicos não são indicados na ilustração.**

Português

## Montar / desmontar a guia paralela (consulte a imagem 1)

A imagem 1 mostra as operações de montagem / desmontagem da guia paralela 21.

## Substituição da lâmina da serra (consulte a imagem 2-3)



**Após uma operação prolongada, a lâmina da serra pode ficar muito quente. Retire-a usando luvas. Isto também reduz o risco de lesões devido à extremidade de corte.**

- Monte a ferramenta eléctrica na extremidade lateral do motor, conforme apresentado na imagem 2.
- Prima o fixador do eixo 7 e rode manualmente a lâmina da serra 3 para a imobilizar. Enquanto prime o fixador do eixo 7, rode o parafuso 4 com a chave 22.
- Use a alavanca 11 para rodar a cobertura de protecção deslizante 12 no sentido dos ponteiros do relógio contra o batente.
- Retire do eixo 24: Rebordo externo 5, lâmina da serra 3, rebordo interno 23.
- Limpe todos os elementos de fixação com uma escova suave e monte no eixo 24: Rebordo interno 23, lâmina da serra 3, rebordo externo 5, e enrosque o parafuso 4 manualmente.

## Atenção! Tenha em conta as seguintes regras durante a instalação:

- siga a sequência de montagem (consulte a imagem 3);
  - evite dobrar-se durante a montagem;
  - antes de montar a lâmina da serra 3, certifique-se de que o diâmetro da abertura de montagem cabe no diâmetro das partes projectadas do rebordo interno 23;
  - a direcção da seta marcada na lâmina da serra 3 deverá coincidir com a direcção da seta na cobertura de protecção 2;
  - monte o rebordo externo 5 com a extremidade de esquadria virada para fora.
- Coloque a cobertura de protecção deslizante 12 na sua posição inicial.
  - Prima e mantenha premido o fixador do eixo 7 e aperte o parafuso 4 com a chave 22. Liberte o fixador do eixo 7.

## Regulação da posição vertical da estrutura (consulte as imagens 4, 7)

### [CT15210]

- Desaperte os parafusos de fixação 10 (consulte a imagem 7).
- Coloque a estrutura na vertical.
- Aperte os parafusos de fixação 10.
- Use a alavanca 11 para rodar a cobertura de protecção deslizante 12 no sentido dos ponteiros do relógio contra o batente.
- Coloque as partes laterais de um esquadro de alinhamento 90° na superfície da lâmina da serra 3 e placa da base 13 (consulte a imagem 4). Se as partes laterais do esquadro se juntarem bem às superfícies da lâmina da serra 3 e a placa da base 13, não precisa de

efetuar o alinhamento. Caso contrário, tem de ajustar a posição com o parafuso 25 e a porca de fixação 26.

- Desaperte os parafusos de fixação 10.
- Desaperte a porca de fixação 26.
- Rodar o parafuso 25 para dentro ou para fora faz com que as partes laterais do esquadro de 90° se juntem às superfícies da lâmina da serra 3 e placa da base 13.
- Segurando o parafuso 25, aperte a porca de fixação 26.

## Operação inicial da ferramenta eléctrica

Use sempre a voltagem de alimentação correcta: A voltagem da alimentação tem de ser sempre equivalente à informação apresentada na placa de identificação da ferramenta eléctrica.

## Ligar / desligar a ferramenta eléctrica

### Ligar:

Para ligar a ferramenta eléctrica, prima o botão de desbloquear 18 e, enquanto o prime, prima o botão do interruptor 6.

### Desligar:

Para desligar a ferramenta eléctrica, deixe de premir o botão do interruptor 6.

## Aspiração do pó durante a utilização da ferramenta eléctrica



A aspiração do pó permite reduzir a concentração de pó no ar e impede a sua acumulação no local de trabalho. Enquanto utiliza a ferramenta eléctrica, use sempre um aspirador adequado para recolher o pó gerado pelo trabalho.

## Recomendações acerca do funcionamento

### Configuração da profundidade de corte (consulte a imagem 5-6)

Antes de iniciar a operação, ajuste a profundidade de corte, dependendo da grossura da peça a ser trabalhada. A melhor qualidade na extremidade de corte é obtida quando a parte saliente da lâmina da serra 3 não excede a altura do dente.

- Desaperte a alavanca de fixação 20 (consulte a imagem 5-6).
- Configure a profundidade de corte na escala 19, subindo ou descendo a estrutura da ferramenta eléctrica.
- Aperte a alavanca de fixação 20.

### Configuração do ângulo de corte (consulte a imagem 7)

A ferramenta eléctrica permite o ajuste suave do ângulo de corte dentro de um raio de 0°- 45°.

- Desaperte os dois parafusos de fixação 10 (consulte a imagem 7).

Português

59

- Configure o ângulo de inclinação da serra desejado na escala 8, mudando o ângulo de inclinação da estrutura da ferramenta eléctrica.

- Aperte os dois parafusos de fixação 10.



Lembre-se de que, durante o corte inclinado, a profundidade de corte apresentada na escala 19 não corresponde aos valores actuais.

#### Marcas de corte (consulte a imagem 8-9)

- A marca de corte 14 apresenta a posição da lâmina da serra 3 durante o corte vertical (consulte a imagem 8).
- A marca de corte 15 apresenta a posição da lâmina da serra 3 durante o corte a um ângulo de 45° (consulte a imagem 9).



Recomendamos que faça um corte de teste, para evitar erros durante o trabalho.

#### Serrar (consulte a imagem 10)



A eficiência e qualidade das operações de corte depende do estado e forma dos dentes da lâmina da serra 3. Assim, é extremamente importante a escolha adequada da lâmina da serra, dependendo do material a ser processado e do tipo de trabalhos a serem efectuados.

- Certifique-se de que a peça a ser trabalhada está bem fixa, porque a qualidade da extremidade inferior do corte fica sempre melhor.
- Ligue a ferramenta eléctrica antes da lâmina da serra 3 tocar na peça a ser trabalhada. Deixe a lâmina da serra 3 ganhar a velocidade de rotação máxima.
- Mova suavemente a ferramenta eléctrica para a frente sem dobrar ou empurrar.
- Nunca pressione a ferramenta. O serrar requer um certo tempo. Pressão extra sobrecarrega a ferramenta eléctrica em vez de facilitar a operação.
- Use suportes adicionais quando cortar placas largas (contraplacado, etc.), para evitar dobrar e possíveis bloqueios da lâmina da serra 3 (consulte a imagem 10).

#### Cortar com a guia paralela (consulte a imagem 11-12)

A guia paralela 21 permite cortar ao longo da extremidade existente da peça a ser trabalhada, produzindo faixas com a mesma largura.

- Desaperte o parafuso de fixação 9 da guia paralela 21 (consulte a imagem 11).

- Mova a guia paralela 21 para configurar a largura desejada da peça a ser trabalhada.

- Aperte o parafuso de fixação 9 da guia paralela 21.



Podem obter resultados semelhantes, fixando uma prancha uma parte do trabalho com parafusos de aperto, e usando essa prancha como um batente limite secundário. Efectue um serrar movendo a ferramenta eléctrica ao longo do batente limite, enquanto prime a parte lateral da placa de suporte 13 para o lado da prancha (consulte a imagem 12).

## Manutenção da ferramenta eléctrica / medidas preventivas

Antes de proceder à limpeza ou reparação da ferramenta eléctrica, deve desligá-la da electricidade.

### Limpeza da ferramenta eléctrica

Uma condição indispensável para uma utilização segura a longo prazo da ferramenta eléctrica é mantê-la limpa. Passe regularmente a ferramenta eléctrica com ar comprimido através dos orifícios do ar 16.

### Serviço pós-venda e serviço de aplicação

O nosso serviço pós-venda responde às suas perguntas relativas à manutenção e reparação do seu produto, bem como peças sobresselentes. A informação acerca dos centros de reparação, diagramas das peças e informação sobre peças sobresselentes também pode ser encontrada em: [www.crown-tools.com](http://www.crown-tools.com).

## Transporte das ferramentas eléctricas

- Nunca permita que a caixa sofra qualquer impacto mecânico durante o transporte.
- Quando carregar / descarregar, não use qualquer tipo de tecnologia que funcione com o princípio de fixação da caixa com pinças.

## Protecção ambiental



Reciclagem de matérias primas em vez de eliminação de lixo.

A ferramenta eléctrica, acessórios e caixa deverão ser separados, para uma reciclagem amigável ao ambiente.

Para efeitos de uma reciclagem específica, as peças de plástico dispõem de uma respectiva marcação. Estas instruções foram riadas com papel reciclável isento de cloro.

O fabricante reserva o direito de fazer alterações.

Português

60

## Elektrikli alet özelliği

El dairesi testere	CT15187-165	CT15199-185	CT15199-190	CT15188-185	CT15188-190	CT15188-190	CT15210-235
Elektrikli alet kodu	[220-230 V ~50/60 Hz]						bkz. sayfalar 12-13
Giriş gücü	[W]	1200	1200	1200	1500	1500	2000
Güç	[W]	754	754	754	973	973	1300
Gerilimdeki akım	110-127 V [A] 220-230 V [A]	10 5.6	10 5.6	10 5.6	12 6.8	12 6.8	15 10
Boştaki devir	[dk <sup>-1</sup> ]	5500	5500	5500	5500	5500	4500
Testere bıçağının en küçük çapı	[mm]	160	185	185	185	185	230
Testere bıçağının en büyük çapı	[mm]	165	190	190	190	190	235
Dairesel testere bıçağının delik çapı	[mm]	20	20	20	20	20	30
Testere bıçağının en büyük kalınlığı	[mm]	2	2	2	2	2	2,4
En büyük kesim derinliği 90°	[mm] [inç]	54 2-1/8"	63.5 2-1/2"	66 2-19/32"	63.5 2-1/2"	66 2-19/32"	85 3-11/32"
En büyük kesim derinliği 45°	[mm] [inç]	38 1-1/2"	44 1-47/64"	46 1-13/16"	44 1-47/64"	46 1-13/16"	60 2-23/64"
Ağırlık	[kg] [pound]	3.9 8.6	4.1 9.04	4.1 9.04	4.4 9.7	4.4 9.7	7.6 16.76
Emniyet sınıfı		□ / II	□ / II	□ / II	□ / II	□ / II	□ / II
Ses basıncı	[dB(A)]	83,47	85,1	85,1	85,63	85,63	92,9
Akustik güç	[dB(A)]	94,47	96,1	96,1	96,63	96,63	103,9
Ağırlıklı titreşim	[m/s <sup>2</sup> ]	1,55	1,51	1,51	1,63	1,63	2,35

Türkçe

61



## Gürültü bilgisi



Eğer ses basıncı 85 dB(A) değerini aşarsa her zaman kulak koruyucu takınız.

## CE Uyumluluk beyanati

Tek sorumlu olarak "Elektrikli alet özelliği" bölümünde tanımlanan ürünün, değişiklikleri de dahil olmak üzere 2006/42/EC yönergelerinin geçerli bütün hükümlerini karşıladığını ve aşağıdaki standartlarla uyumlu olduğunu beyan ederiz: EN60745-1, EN60745-2-5.

Onay müdürü

*Wu Cunzhen*

Wu Cunzhen

Merit Link International AG  
Stabio, İsviçre, 24.10.2017



**UYARI - Kullanıcı, yaralanma riskini azaltmak için kullanımı talimatları el kitabını okumalıdır.**

## Genel güvenlik kuralları



**UYARI! Tüm güvenlik uyarılarını ve talimatları okuyun.** Uyarıların ve talimatların herhangi birine uyulmaması elektrik çarpmasına, yangın çıkmasına ve / veya ciddi yaralanmalara yol açabilir.

**İleride başvurmak üzere tüm uyarıları ve talimatları kaydedin.**

Uyarılarda geçen "elektrikli alet" elektrik şebekesinden beslenen (kablolu) elektrikli alet veya pille çalışan (kablolu) elektrikli alettir.

## Çalışma alanı güvenliği

- **Çalışma alanını temiz tutun ve iyice aydınlatın.** Dağınık veya karanlık alanlarda kaza olma ihtimali yüksektir.
- **Elektrikli aletleri patlayıcı ortamlarda (ör. yanıcı sıvıların, gazların veya tozların bulunduğu yerlerde) çalıştırmayın.** Elektrikli aletler tozları veya buharları tutuşturabilecek kıvılcımlar oluşturur.
- **Elektrikli aleti çalıştırırken çocukları ve çevredeki kişileri çalışma noktasından uzak tutun.** Dikkat dağınıklığı kontrolü kaybetmenize neden olabilir.

## Elektrik güvenliği

- **Elektrikli aletlerin fişleri prize uygun olmalıdır.** Fiş üzerinde asla değişiklik yapmayın. Topraklanmış elektrikli aletlerle beraber adaptör fişlerini asla kullanmayın. Değiştirilmemiş fişler ve bunlara uygun prizler elektrik çarpması riskini azaltacaktır.
- **Borular, radyatörler, fırınlar ve buzdolapları gibi topraklanmış yüzeylere temas etmekten kaçının.** Vücudunuz topraklanmış ise elektrik çarpması riski artar.
- **Elektrikli aletleri yağmura veya ıslak ortamlara maruz bırakmayın.** Elektrikli alete su girmesi elektrik çarpması riskini artıracaktır.
- **Kabloyu başka amaçlar için kullanmayın.** Kabloyu asla elektrikli aleti taşımak veya çekmek için

kullanmayın ve prize olan bağlantısını keserken asla kablodan çekmeyin. Kabloyu ısıdan, yağdan, keskin uçlardan veya hareketli parçalardan uzak tutun. Hasarlı veya birbirine dolaşmış kablolar elektrik çarpması riskini artırır.

- **Elektrikli aleti dış mekanda çalıştırırken dış mekân kullanımına uygun bir uzatma kablosu kullanın.** Dış mekân kullanımına uygun bir kablo kullanılması elektrik çarpması riskini azaltır.
- **Elektrikli aletin rutubetli bir yerde kullanılması kaçınılmaz ise elektrik akımı korumalı bir artık akım cihazı (AAC) kullanın.** AAC kullanımını elektrik çarpması riskini azaltır. NOT! "Artık akım cihazı (AAC)" teriminin yerine "topraklama arızası devre şalteri (TADS)" veya "toprak kaçağı devre kesicisi (TKDK)" kullanılabilir.
- **Uyarı!** Dişli kutusu, kalkan vb. üzerinde bulunan açık metal yüzeylere asla dokunmayın, çünkü metal yüzeylere dokunulması elektromanyetik dalgaları bozarak potansiyel yaralanmalara veya kazalara yol açabilir.

## Kişisel güvenlik

- **Elektrikli aleti çalıştırırken tetikte olun, ne yaptığınıza dikkat edin ve sağduyunuzu kullanın.** Yorgunken veya uyuşturucu, alkol veya ilaç etkisi altındayken elektrikli aleti kullanmayın. Elektrikli aletleri çalıştırma esnasında bir anlık dikkatsizlik ciddi bireysel yaralanmaya yol açabilir.
- **Kişisel koruyucu donanım kullanın.** Daima koruyucu bir gözlük takın. Uygun koşullarda toz maskesi, kaymayan güvenlik ayakkabıları, baret veya kulak tıkacı kullanmak kişisel yaralanmaları azaltacaktır.
- **Elektrikli aletin istem dışı başlatılmasını önleyin.** Aleti güç kaynağına ve / veya pil takımına bağlamadan, kaldırmadan veya taşımadan önce düğmenin kapalı konumda olduğundan emin olun. Elektrikli aleti, parmağınız düğme üzerindenkeyken taşımaz veya düğmesi açık elektrikli aletlere güç vermeniz kaza ihtimalini oldukça artırır.
- **Elektrikli aleti açmadan önce ayar anahtarını veya somun anahtarını sökün.** Elektrikli aletin dönen bir kısmına bir somun anahtarını veya anahtar takılı bırakmak bireysel yaralanmaya neden olabilir.
- **Elektrikli alete uzanmayın.** Dayanağı ve dengeyi daima uygun konumda tutun. Böylece beklenmeyen durumlarda elektrikli alet daha iyi kontrol edilebilir.
- **Uygun kıyafetler giyin.** Bol kıyafetler giymeyin veya takı takmayın. Saçlarınızı, kıyafetlerinizi ve eldivenlerinizi hareketli parçalardan uzak tutun. Bol kıyafetler, takılar veya uzun saç hareketli parçalara sıkışabilir.
- **Cihazlar toz giderme ve toplama ünitelerinin bağlantısı için temin ediliyor ise bu cihazların bağlı olduğundan ve doğru kullanıldığından emin olun.** Toz toplama işlemi, tozla ilgili tehlikeleri azaltabilir.
- **Aletleri sık kullanmanızdan kaynaklanan alışkanlığın sizi kayıtsızlaştırmasına izin vermeyin ve aletin güvenlik ilkelerini göz ardı etmeyin.** Dikkatsiz bir hareket bir anda ciddi yaralanmaya yol açabilir.
- **Uyarı!** Elektrikli aletler çalışma sırasında elektromanyetik bir alan oluşturabilir. Bu alan bazı koşullarda aktif veya pasif tıbbi implantların işlevini engelleyebilir. Ciddi veya ölümcül yaralanma riskini azaltmak için tıbbi implantları olan kişilerin bu elektrikli aleti çalıştırmadan önce doktorlarına ve tıbbi implant üreticilerine danışmalarını tavsiye ederiz.

Türkçe

62

## Elektrikli aletin kullanımı ve bakımı

- Çocukların yanı sıra ruhsal-fiziksel veya zihinsel yetenekleri yetersiz olan kişiler güvenliklerinden sorumlu bir kişi tarafından gözetime tabi tutulmadan veya elektrikli aletin kullanımı hakkında sorumlu kişiden talimat almadan aleti çalıştıramaz.
- **Elektrikli aleti kapasitesi dışına zorlamayın. Uygulamanız için doğru elektrikli aleti kullanın.** Doğru elektrikli alet, işlemi daha iyi ve daha güvenli bir biçimde ve tasarlandığı hızda gerçekleştirecektir.
- **Açma kapama düğmesi çalışmayan elektrikli aleti kullanmayın.** Düğmeyle kontrol edilemeyen bir elektrikli alet tehlikeli olabilir ve onarılması gerekir.
- **El aletinde ayarlama yapmadan, aksesuarlarını değiştirmeden veya aleti saklamadan önce fişin güç kaynağıyla olan bağlantısını ve / veya pil takımının elektrikli aletle olan bağlantısını kesin.** Bu gibi önleyici güvenlik tedbirleri elektrikli aleti yanlışlıkla başlatma riskini azaltır.
- **Kullanılmayan elektrikli aletleri çocukların erişmeyeceği yerlerde saklayın ve elektrikli aleti veya bu talimatları iyi bilmeyen kişilerin elektrikli aleti çalıştırmasına izin vermeyin.** Eğitim almamış kişilerin elektrikli aletleri kullanması tehlike arz eder.
- **Elektrikli aletlere bakım yapın.** Hareketli parçaların hizasızlığını veya takılmasını, parçaların kırılma durumunu ve elektrikli aletlerin çalışmasını etkileyecek diğer koşulları kontrol edin. Elektrikli alet hasar görmüşse kullanmadan önce onarımını sağlayın. Yeterli bakımı yapılmayan elektrikli aletler birçok kazaya neden olabilir.
- **Kesme takımlarının keskinliğini ve temizliğini koruyun.** Doğru bakım yapılan ve kesme uçları keskin olan kesme takımlarının sıkışma ihtimali daha düşüktür ve daha kolay kontrol edilebilir.
- **Elektrikli aleti, aksesuarları ve takım uçlarını vb. bu talimatlara uygun olarak ve çalışma koşullarını ve yapılacak işi dikkate alarak kullanın.** Kullanım amacı farklı elektrikli aletlerin başka bir amaç için kullanılması tehlikeli durumlara neden olabilir.
- **Tutma yerlerini ve kavrama yüzeylerini kuru, temiz ve yağdan ve gresden arındırılmış olarak muhafaza edin.** Kaygan tutma yerleri ve kavrama yüzeyleri güvenli kullanımı ve aletin beklenmeyen durumlarda kontrolünü engeller.
- Bir elektrikli alet kullanırken lütfen yardımcı tutamağı doğru tutmaya dikkat edin. Böylece elektrikli aleti daha kolay kontrol edebilirsiniz. Sonuç olarak aleti doğru tutmak kaza veya yaralanma riskini azaltabilir.

## Servis

- **Elektrikli aletinizin onarımını, yalnızca aynı değişim parçalarını kullanan vasıflı bir onarım elemanına yaptırın.** Böylece elektrikli aletin güvenliği korunacaktır.
- Aksesuarları yağlama ve değiştirme talimatlarına uyun.

## Özel güvenlik uyarıları

Tüm testere kesim prosedürlerine yönelik güvenlik talimatları



**TEHLİKE:** Ellerinizi kesim alanından ve bıçaktan uzak tutun. Diğer elinizi yardımcı tutamak veya motor gövdesi üzerinde tutun. Her iki eliniz testereyi tutuyorsa bıçak ellerinizi kesemez.

- İşlenen parçanın altına uzanmayın. Muhafaza, sizi işlenen parçanın altındayken bıçaktan koruyamaz.
- **Kesme derinliğini işlenen parçanın kalınlığına göre ayarlayın.** Bıçak dişlerinin tam bir diş yüksekliğinden daha az bir kısmı, işlenen parçanın altından görülebilmelidir.
- **Kesilmekte olan parçayı asla ellerinizde veya bacaklarınızın arasında tutmayın. İşlenen parçanın konumunu, sabit bir platform üzerinde sabitleyin.** Vücutun açıkta kalan kısımlarının, bıçağın tutukluk yapmasına veya kontrol kaybının en aza indirilmesi açısından işlenen parçayı desteklemek önem taşır. (Daire testere doğru tutulmalı ve işlenen parça şekil 13'te gösterildiği gibi sabitlenmelidir).
- **Kesme takımının gizli kablolarına veya kendi kablosuna temas edebileceği bir işlem gerçekleştirirken elektrikli aleti sadece yalıtımlı kavrama yüzeylerinden tutun.** "Akımlı" bir tele temas edilmesi, elektrikli aletin açıkta bulunan metal parçalarının "akım" taşımaya ve kullanıcının elektrik çarpmasına maruz kalmasına neden olabilir.
- **Yarma işlemi sırasında daima bir yarma koruması veya düzgün kenarlı bir kılavuz kullanın.** Böylece kesim hassasiyeti artar ve bıçağın tutukluk yapma ihtimali azalır.
- **Daima doğru malafa deliği boyutuna ve şekline (daireye karşı baklava desen) sahip bıçaklar kullanın.** Testerenin montaj donanımına uygun olmayan bıçaklar eksantrik bir biçimde çalışacak ve kontrol kaybına neden olacaktır.
- **Rondelaları veya civatası hasarlı veya yanlış olan bıçağı asla kullanmayın.** Bıçaktaki rondelalar ve civata testerenize özel, ideal performans ve çalışma güvenliğini sağlayacak şekilde tasarlanmıştır.

## Elektrikli aleti çalıştırırken uygulanacak güvenlik esasları

Tüm testerelelere yönelik ilave güvenlik talimatları

### Geri tepmenin nedenleri ve ilgili uyarılar

- geri tepme sıkışın, seken veya yanlış hizalanan testere bıçağına verilen ani tepkidir; kontrolünü kaybeden testerenin yükselerek işlenen parçayı kullanıcıya doğrultmasına neden olur;
  - bıçak açtığı kesimin yanında sıkıştığında veya sektiğinde bıçağın hızı kesilir ve motorun verdiği tepki, üniteyi kullanıcıya geri fırlatır;
  - bıçak kıvrılırsa veya kesimin hizasında konumlanmazsa bıçağın arka kenarında bulunan dişler tahtanın en dış yüzeyine saplanabilir ve bıçağın kesikten dışarı çıkarak kullanıcıya çarpmasına neden olabilir.
- Geri tepme, testerenin yanlış kullanımının ve / veya yanlış çalışma prosedürlerinin veya koşullarının bir sonucudur. Geri tepme, aşağıda ifade edilen önlemleri doğru bir şekilde alarak önenebilir.
- **Testereyi her iki elinizle sıkıca kavrayın ve kollarınızı geri tepme kuvvetlerine mukavemet edebilecek şekilde konumlandırın.** Vücutunuza bıçağın bir tarafında, bıçağın doğrultusunda olmayacak şekilde konumlandırın. Geri tepme, testerenin geriye fırlamasına yol açabilir, ancak geri tepme kuvvetleri doğru önlemler alınırsa kullanıcı tarafından kontrol edilebilir.

Türkçe

63

• **Bıçak tutukluk yaptığında veya herhangi bir nedenle kesimi durduğunda tetiği serbest bırakın ve bıçak tamamen durana kadar testereyi hareket ettirmeyin.** Bıçak hareket halindeyken asla testereyi çalışma yapılan parçadan ayırmayın veya testereyi geri çekmeyin. Aksi takdirde geri tepme meydana gelebilir. Bıçağın tutukluk nedenini araştırın ve ortadan kaldırmaya yönelik düzeltici adımları alın.

• **Bir testere işlenen parça üzerinde yeniden başlatıldığında testere bıçağının kesikte ortala- yın ve testere dişlerinin malzeme içine girmediy- ni kontrol edin.** Testere bıçağı tutukluk yaparsa testere yeniden başlatıldığında bıçak yukarı doğru hareket edebilir veya işlenen parçadan geri tepe- bilir.

• **Bıçağın sıkışma ve geri tepme riskini en aza indirmek için geniş panelleri destekleyin.** Geniş paneller kendi ağırlıklarından dolayı çökme eğilimin- dedir. İlgili destekler panelin her iki tarafı altına, kes- me hattının ve panel kenarının yanına yerleştirilme- lidir. (Şekil 10.2'den doğru çalıştırma, şekil 10.1'den yanlış çalıştırma yöntemlerine bakın).

• **Körelmiş veya hasarlı bıçakları kullanmayın.** Bilenmemiş veya yanlış ayarlı bıçaklar dar kesikler oluşturduğu için aşırı sürtünmeye, bıçağın tutukluk yapmasına ve geri tepmeye neden olur.

• **Kesim yapmadan önce, bıçağın derinliğinin ve eğimi ayarlayan kilitleme kollarının sıkı ve sağlam olduğu kontrol edilmelidir.** Bıçak ayarının kesim sırasında değişmesi bıçağın tutukluk yapma- sına ve geri tepmeye yol açabilir.

• **Mevcut duvarlar veya ışığın az olduğu diğer alanlarda kesim işlemi yaparken daha dikkatli olun.** Çıkmızı yapan bıçak nesnelere kesebilir ve geri tepmeye neden olabilir.

## **Dış sarkaç muhafazalı, iç sarkaç muhafazalı ve çekme muhafazalı testerelele yönelik güvenlik ta- limatları**

• **Her kullanımdan önce alt muhafazanın doğru kapandığını kontrol edin.** Alt muhafaza serbestçe hareket etmiyor ve hemen kapanıyorsa testereyi çalıştırmayın. Alt muhafaza açık konumda kalacak şekilde asla bir yere tutturmayın veya bağlama- yın. Testere yanlışlıkla yere düşerse alt muhafaza bükülebilir. Alt muhafazayı, geri çekme koluyla yukarı kaldırın ve her türlü kesim açısında ve derinliğinde alt muhafazanın serbestçe hareket ettiğinden ve bıçağa veya başka bir parçaya temas etmediğinden emin olun.

• **Alt muhafaza yayının çalışmasını kontrol edin.** Muhafaza ve yay doğru çalışmıyorsa kullanımdan önce onarılmalıdır. Alt muhafaza hasarlı parçalar, yapışkan cisimler veya biriken döküntüler nedeniyle yavaş çalışabilir.

• **Alt muhafaza yalnızca "dalma kesimleri" ve "bi- leşik kesimler" gibi özel kesimlerde manüel olarak geri çekilebilir.** Alt muhafaza, geri çekme koluyla yukarı kaldırın. Bıçak malzemeye girdiği anda alt si- per serbest kalmalıdır. Diğer kesim testereyle kesim işlemleri için alt muhafaza otomatik olarak çalışmalı- dır.

• **Testereyi tezgaha veya zemine koymadan önce alt muhafazanın bıçağı örtüğünü daima kontrol edin.** Korunmayan, boşta çalışan bıçak, testerenin geriye gitmesine ve önüne çıkan şeyleri kesmesine

neden olacaktır. Düşme perdesi serbest bırakıldıktan sonra bı- çağı durdurmak için gereken süreyi dikkate alın.



**Dikkat! Zımparalama, biçme, taşlama, delme sırasında veya başka inşaat faali- yetlerinde oluşan bazı toz parçacıkların- da bulunan kimyasal maddeler kansere veya doğum kusurlarına yol açabilir veya doğur- ganlığa zarar verebilir.**

**UYARI!** Zımparalama, biçme, taşlama, delme sırasın- da veya başka inşaat faaliyetlerinde oluşan bazı toz parçacıklarında bulunan kimyasal maddeler kansere veya doğum kusurlarına yol açabilir veya doğurğanlığa zarar verebilir. Örnek olarak verilebilecek bazı kimya- sal maddeler şunlardır:

- Kurşun bazlı boya.
- Tuğlalarda, çimentoda ve diğer taş ürünlerde bu- lunan şeffaf silikon dioksit.
- Kimyasal işleme tabi tutulmuş ahşapta meydana gelen arsenik ve kromun tehlike düzeyi yapılan ça- lışmanın sıklığına bağlıdır. Bu kimyasal maddelerle temasından kaçınmalısınız, çünkü maruz kal- dığımız tehlike, ilgili çalışmada geçirdiğiniz süreye bağlıdır.
- Lütfen iyi havalandırılan ortamlarda çalışın.
- Lütfen taşıma sırasında küçük tozları filtreleyen tasarıma sahip toz maskesi gibi onaylanmış koruyu- cu ekipmanları kullanın.

## **Daire testerenin kullanımına yönelik ek talimatlar**

• Elektrikli aleti kullanırken aşağıdaki hususlara dikkat etmeniz gerekir:

- testere bıçağı sağlam olmalı, deformasyon, kıvrılma veya çatlak olmamalı ve testere dişleri tam olmalıdır;
- yüksek hız çeliğinden yapılan testere bıçağı kul- lanılamaz;
- bu alette zımpara taşı bıçağı kullanılamaz;
- talimatlarda geçen koşullara uygun olmayan tes- tere bıçağı kullanılamaz;
- testere bıçağını durdurmak için bıçağın diskinde yanal basınç uygulamayın;
- geri çekme mekanizmasının tüm koruyucu sis- temde doğru çalıştığından emin olun;
- değişim, ayar veya başka bir bakım çalışması yapmadan önce fiş, güç kaynağından çekilmelidir.
- Elektrikli alet kullanılırken ilerleme hızı, sertlikleri farklı olan malzemelere göre makul bir düzeyde kontrol edilmelidir.
- Elektrikli alet kullanılırken demir çivi gibi yabancı maddelerin işlenen tahtaya girmesine izin verilmez; odunsu sert yumruların bulunması halinde ilerleme hızı düşürülmelidir.
- Koriyuucu kapak sökülürse çalışma yapılmamalı- dır.
- Arızalanmayı ve geri tepmeyi en aza indirmek için testere bıçağı temiz ve keskin tutulmalıdır.
- **TEHLİKE!** Çalışma sırasında elleriniz testereyle kesim alanından uzakta olmalı ve testere bıçağına temas etmemelidir. Testere bıçağının dönüşü sırasında araya işlenecek parça alınmamalıdır. Testere bıçağının dö- nüşü sırasında işlenen parçayı ellerinizle almaya ça- lışmayın.
- Elektrikli aleti ellerinizle sıkıca kavradığınızdan emin olun. Ellerinizi veya parmaklarınızı daire testerenin

Türkçe

64

arkasına koymaya. Geri tepme meydana gelirse daire testere ellerinize çarpabilir ve ciddi fiziksel yaralanmaya neden olabilir (hatalı çalıştırma yöntemi şekil 14.1'de gösterilmiştir).

• Kesim sırasında daire testerenin daha geniş olan taban kısmı, kesilmekte olan parça yerine işlenen parçanın dengeli bir şekilde desteklenen kısmına yerleştirilmelidir. (doğru çalıştırma yöntemi şekil 14.2'de, hatalı çalıştırma yöntemi ise 14.3'te gösterilmiştir). İşlenen parça çok kısa veya çok küçükse tutturulmalıdır. İşlenecek olan kısa parçayı ellerinizle desteklemeye çalışmayın.

• Daire testere kesme işleminde yukarıdan aşağıya kullanılmamalıdır, çünkü bu hareket, büyük tehlike arz eder ve ciddi kazalara yol açabilir (şekil 15'te gösterildiği gibi).

### İşletime başlamadan önce

- Elektrikli aleti sadece üretici tarafından tavsiye edilen maddeleri kesmek için kullanın.
- Elektrikli testerenin oku her zaman koruma kapağının okuyla aynı doğrultuda olmalıdır.
- Çalıştırma sırasında, kayar koruma kapağını açık sabitlemeyin (cilt, kama, vs.).
- Kayar kapağın bloke olmasından veya talaşla dolmasından kaçının. Böyle bir durumda elektrikli aleti kapatın, bozukluğu gidirin ve çalışmaya devam edin.

### İşletme sırasında

- Testere bıçağı tam hıza ulaşmadıkça kesmeye başlamayın.
- Her zaman sadece bir kütüğü işleyin - düzgün bir şekilde sabitlemenin tek yolu budur.
- Uzun kütükleri işlerken istiridye kısıkaç cihazları kullanın ve kütüğün uzun ucuna bir destek koyduğunuzdan emin olun. Üzerinde çalışılan kütüğü üçüncü bir kişiye tutturmayın.
- Elektrikli alet çalışır durumdayken talaşı ve kütüğün atık uçlarını kesinlikle çıkarmayın.
- Çalışma sırasında testere bıçağı kütüğe takılır veya atık uçlar tarafından engellenirse elektrikli aleti derhal kapatın ve ancak ondan sonra bıçak arızasını gidirin.
- Asbest içeren malzemelerle çalışmayın. Asbest kanserojen olarak bilinir.
- Elektrikli aleti, yakacak odun kesmek için kullanmayın.
- Elektrikli aletin motorunu yük altındayken kapatmaktan kaçının.
- Uzun süre kullanırken elektrikli aletinizin aşırı ısınmasından kaçının.
- Kesim çıkışlarını asla parmağınızla kapatmayın.
- Elektrikli aleti asla baş seviyenizin üstünde çalıştırmayın.





### İşletimin tamamlanmasından sonra

- Elektrikli alet, çalışma alanından ancak kapatıldıktan ve tamamen durdurulduktan sonra kaldırılabilir.
- Testere bıçağının etkisiz dönüşünü milli kilit ile veya bıçağın yan yüzeyine güç uygulayarak yavaşlatmaya çalışmayın. Milli kilidi bu amaçla kullanırsanız elektrikli alet arızalanacak ve garantisiz iptal olacaktır.
- Testere bıçakları çalışma sırasında çok ısınabilir - soğuyana kadar dokunmayın.

## Kılavuzda kullanılan semboller

Kullanım kılavuzunda aşağıdaki semboller kullanılmaktadır. Lütfen anlamlarını unutmayın. Sembollerin doğru yorumlanması, güç aletinin doğru ve güvenli kullanımına imkan verecektir.

Sembol	Anlamı
	<b>El daire testere</b> Gri renkle işaretli yerler - yumuşak tutamak (yalıtımlı yüzey).
	<b>Seri numarası etiketi:</b> CT ... - model; XX - üretim tarihi; XXXXXXX - seri numarası.
	Tüm güvenlik yönetmelikleri ve talimatlarını okuyun.
	Koruyucu gözlükler takın.
	Kulak koruyucuları takın.
	Toz maskesi takın.
	Kurulum veya ayar öncesinde güç aletinin bağlantısını şebekeden kesin.
	Hareket yönü.
	Dönüş yönü.
	Kilitli.
	Kilidi açık.
	Yasak.

Sembol	Anlamı
 / II	Çift yalıtım / koruma sınıfı.
	Ürünün AB yönetmeliklerinin ve uyumlu hale getirilmiş AB standartlarının temel gereksinimleriyle uyumlu olduğunu doğrulayan bir işaret.
	Dikkat. Önemli.
	Faydalı bilgiler.
	Koruyucu eldivenler giyin.
	Çalışma sırasında biriken tozu silin.
	Güç aletini ev tipi çöp kutularına atmayın.

## Elektrikli aletin kullanım amacı

Dairesel testere, ahşap parka-kısımları kesmek için tasarlanmıştır. Elektrikli alet, kesim derinliği ayarlamasının yanı sıra dikey ve eğimli kesimlere de olanak sağlar.

Özel testere bıçakları kullanmak, plastik boşlukları kesmenize imkan verir.

## Motorlu aletin parçaları

- 1 Toz tahliye deliği
- 2 Koruma kapağı
- 3 Testere bıçağı \*
- 4 Testere bıçağı sabitleme somunu
- 5 Harici flaş
- 6 Açma / kapatma anahtarı
- 7 Mil kilidi
- 8 Gövde eğim açısı ölçüsü
- 9 Paralel kızak için sıkma vidası
- 10 Gövde eğim açısı ölçüsü sabitleme vidası
- 11 Kayar koruma kapağı kolu
- 12 Kayar koruma kapağı
- 13 Taban levhası
- 14 0 derece gövde eğimiyle kesim işareti
- 15 45 derece gövde eğim açısıyla kesim işareti
- 16 Havalandırma aralıkları
- 17 İlave sap
- 18 Çalıştırma kilidi
- 19 Kesim derinliği ölçüsü
- 20 Sabitleme kolu

- 21 Paralel kızak \*
- 22 İngiliz anahtarı \*
- 23 Dahili flaş
- 24 Mil
- 25 Gövde düşey konum ayarlama vidası
- 26 Gövde düşey konum ayarlama vidası kilitleme somunu

\* Aksesuar

Tanımlanan ve şekilleri gösterilen aksesuar kısmen teslimat kapsamına dahil değildir.

## Elektrikli alet elemanlarını takma ve ayarlama

Motorlu aletin üzerinde herhangi bir işlem yapılma-  
dan önce, ana şebeke ile bağlantısı kesilmelidir.



**Dişliye zarar vermektan kaçınmak için sabitleme öğelerini çok sıkı hazırlamayın.**



**Bazı parçaların montajı / sökümü / ayarlaması tüm elektrikli alet modelleri için aynıdır, böyle durumlarda özel modeller resimlerde belirtilmez.**

### Paralel kızakı takmak / çıkarmak (bkz. şekil 1)

Şekil 1 paralel kızak 21 takma / çıkarma işlemlerini gösterir.

### Testere bıçağının değiştirilmesi (bkz. şekil 2-3)



**Uzun süreli çalışmadan sonra testere bıçağı fazla ısınabilir, eldiven kullanarak çıkarın. Bu aynı zamanda keskin kenarlar tarafından yaralanma riskini de azaltır.**

- Elektrikli aleti, şekil 2'te gösterildiği gibi motorun kenarına takın.
- Mil kilidine 7 basıp testere bıçağını 3, hareketsiz hale getirmek için elinizle çevirin. Mil kilidine 7 basarken somunu 4 İngiliz anahtarıyla 22 gevşetin.
- Kayar koruma kapağını 12 durdurmaya karşı saat yönünde çevirmek için kolu 11 kullanın.
- Milden 24, harici flaş 5, testere bıçağını 3, dahili flaş 23 çıkartın.
- Tüm sabitleme elemanlarını yumuşak bir fırçayla temizleyin ve mil 24 üzerine dahili flaş 23, testere bıçağını 3, dahili flaş 5 takın ve civatayı elle vıdalayın.

### Dikkat! Kurulum sırasında aşağıdaki kuralları gözetin:

- montaj sırasını (bkz. şekil 3);
- takip edin; montaj sırasında bükülmelerden kaçının;
- testere bıçağını 3 takmadan önce montaj çıkış çapının iç flaş 23 ona karşılık gelen kısımlarının çapıyla uyduğundan emin olun;
- testere bıçağının 3 üzerinde işaretli ok yönü koruma kapağının 2 üzerindeki okla uyşmalıdır;
- dış flaş 5 şivli kenar dışarı gelecek şekilde monte edin.
- Kayar koruma kapağını 12 ilk konumuna getirin.
- Mil kilidini 7 basılı tutun ve somunu 4 anahtar 22 ile sıkın. Mil kilidini 7 serbest bırakın.

Türkçe

66



Gövde dikey konumunun ayarlanması (bkz. şekil 4, 7)

## [CT15210]

- Sabitleme vidalarını **10** gevşetin (bkz. şekil 7).
- Gövdeyi dikey bir biçimde yerleştirin.
- Sabitleme vidalarını **10** sıkın.
- Kayar koruma kapağını **12** durdurmaya karşı saat yönünde çevirmek için kolu **11** kullanın.
- 90° hizalama gönyesinin kenarlarını testere bıçağının **3** ve taban plakasının **13** yüzüne yerleştirin (bkz. şek. 4). Eğer gönyenin kenarları testere bıçağının **3** ve taban plakasının **13** yüzüne sıkı bir şekilde birleşirse hizalamaya gerek yoktur. Aksi halde konumu vida **25** ve kilitleme somunuyla ayarlamamız gerekir.
- Sabitleme vidalarını **10** gevşetin.
- Kilit civatasını **26** gevşetin.
- Vidayı **25** içeri veya dışarı döndürerek, 90° gönyenin kenarlarını testere bıçağının **3** ve taban plakasının **13** yüzlerini sıkı bir şekilde birleştirmek için kullanın.
- Vidayı **25** tutarak kilitleme somununu **26** sıkın.

## Elektrikli aleti ilk kez çalıştırma

Her zaman doğru besleme voltajıyla kullanın: elektrikli aletin voltajı, elektrikli aletin tanıtım levhasında belirtilen bilgiyle uyusmalıdır.

## Elektrikli aleti açma / kapama

### Açma:

Elektrikli aleti açmak için, kilit kapalı düğmesine **18** basınız ve onu konumunda tutarken, anahtar düğmesine **6** basınız.

### Kapama:

Elektrikli aleti kapatmak için, anahtar düğmesini **6** serbest bırakınız.

## Elektrikli alet kullanımı sırasındaki toz emme



Toz emme havadaki toz konsantrasyonunun düşürülmesini sağlar ve çalışma yerinde toz birikmesini önler. Elektrikli aleti çalıştırırken işlem sonucunda ortaya çıkan tozu almak için her zaman elektrikli süpürge kullanın.

## Elektrikli alet kullanımıyla ilgili öneriler

### Kesim derinliğini ayarlama (bkz. şekil 5-6)

İşe başlamadan önce üzerinde çalışılan parçanın kalınlığına göre kesme kesim derinliğini ayarlayın. En iyi kesim ucu kalitesine, testere bıçağının **3** denk gelen kısmı diş uzunluğunu geçmediği zaman ulaşılır.

- Sabitleme kolunu **20** gevşetin (bkz. şekil 5-6).
- Aracın gövdesini kaldırarak veya indirerek gerekli kesim derinliğini ölçüye **19** göre ayarlayın.
- Sabitleme kolunu **20** sıkın.

Kesim açısını ayarlamak (bkz. şekil 7)

Elektrikli alet 0°- 45° derece arasında pürüzsüz kesim açısı ayarı sunmaktadır.

- İki sabitleme vidasını **10** gevşetin (bkz. şek. 7).
- Elektrikli alet gövde eğim açısını değiştirerek gerekli kesim açısının ölçü **8** ile ayarlayın.
- İki sabitleme vidasını **10** sıkın.



**Eğimli kesim sırasında ölçüde 19 gösterilen kesim derinliğinin gerçek değerlerle uyumadığını unutmayın.**

### Kesim işaretleri (bkz. şekil 8-9)

- Kesim işareti **14** dikey kesim sırasında testere bıçağının **3** konumunu gösterir (bkz. şekil 8).
- Kesim işareti **15** 45° derece açılı kesim sırasında testere bıçağının **3** konumunu gösterir (bkz. şekil 9).



**Çalışırken hatalardan kaçınmak için bir deneme kesimi yapılması tavsiye edilir.**

### Kesim (bkz. şekil 10)



**Kesim işlemlerinin verimliliği ve kalitesi testere bıçağı 3 dişlerinin durumu ve şekline bağlıdır, bu sebeple testere bıçağının doğru seçimi işlenen malzeme ve yapılan işe bağlı olarak son derece önemlidir.**

- Üzerinde çalışılan parçanın yüzü aşağı bakaçak şekilde güvenli olarak sabitlendiğinden emin olun, çünkü alt kesim kenarının kalitesi her zaman daha iyidir.
- Elektrikli aleti, testere bıçağı **3**, üzerinde çalışılan parçaya değmeden çalıştırın. Testere bıçağının **3** en yüksek dönüş hızına ulaşmasını bekleyin.
- Elektrikli aleti eğmeden veya itmeden yumuşak bir şekilde hareket ettirin.
- Asla alete bastırmayın kesim belli bir zaman gerektirir. Fazladan bastırma, işlemi kolaylaştırmaktan çok elektrikli alete aşırı yük yükleyecektir.
- Geniş parçalar (sunta vs.) keserken bükülme ve muhtemel testere bıçağı **3** takılmasından kaçınmak için ilave destek kullanın (bkz. şekil 10).

### Paralel kızıkla kesim (bkz. şekil 11-12)

Paralel kızak **21** mevcut üzerinde çalışılan parçanın doğrudan kesimi ve eşit genişlikte şeritler üretilmesine olanak sağlar.

- Paralel kızığın **21** sabitleme vidasını **9** gevşetin (bkz. şekil 11).
- Paralel kızığı **21** gerekli bir parça genişliği belirlemek için hareket ettirin.
- Paralel kızığın **21** sabitleme vidasını **9** sıkın.



**Bir iş parçasına vidalı kelepçelerle bir tahta takarak ve bu şekildeki bir tahtayı yardımcı bir durdurucu olarak kullanarak benzer sonuçlar elde edilebilir. Destek plakasının 13 yanını tahtanın yanına bastırarak güç aletini durdurucu boyunca hareket ettirip testereleme işlemini gerçekleştirin (bkz. şek. 12).**

Türkçe

67



## Elektrikli aletin bakımı / koruyucu önlemler

Motorlu aletin üzerinde herhangi bir işlem yapılmadan önce, ana şebeke ile bağlantısı kesilmelidir.

### Motorlu aletin temizlenmesi

Motorlu aletin emniyetli biçimde uzun süreli kullanımı için kaçınılmaz koşul, onu temiz tutmaktır. Motorlu aleti, hava deliklerinden 16 çıkan sıkıştırılmış havayla düzenli olarak yıkayın.

### Satış sonrası ve uygulama hizmetleri

Satış sonrası hizmetlerimiz ürününüzün bakım ve tamirinin yanı sıra yedek parçalar konusunda da sorularınıza yanıt vermektedir. Servis merkezleri, parça diyagramları ve yedek parçalar hakkındaki bilgiler de [www.crown-tools.com](http://www.crown-tools.com) adresinde mevcuttur.

## Güç aletlerinin nakliyesi

- Nakliye sırasında ambalaj üzerine kesinlikle herhangi bir mekanik darbe gelmemelidir.
- Boşaltma / yükleme sırasında, ambalajı sıkıştırma prensibiyle çalışan herhangi bir türde teknolojinin kullanılmasına izin verilmez.

## Çevresel koruma



### Çöp tasfiyesi yerine hammadde kazanımı.

Çevre ile dost geri dönüşüm işlemi için motorlu alet, aksesuarları ve paketlenme malzemeleri ayrılmalıdır.

Değişik malzemenin tam olarak ayrılıp, yeniden değerlendirme işlemine sokulabilmesi için, plastik parçalar işaretlenmiştir.

Bu kullanım talimatı da, klor kullanılmadan ağartılmış, yeniden dönüşümlü kâğıda basılmıştır.

İmalatçı, ürün üzerinde değişiklik yapma hakkını saklı tutar.

Türkçe

68

## Dane techniczne elektronarzędzia

Pilarka tarczowa	CT15187-165	CT15199-185	CT15199-190	CT15188-185	CT15188-190	CT15210-235
Kod elektronarzędzia	[220-230 V ~50/60 Hz] patrz strony 12-13					
Moc nominalna	[W]	1200	1200	1200	1500	2000
Moc na wyjściu	[W]	754	754	754	973	1300
Natężenie prądu przy napięciu	110-127 V [A] 220-230 V [A]	10 5.6	10 5.6	10 5.6	12 6.8	15 10
Prędkość obrotowa bez obciążenia	[min <sup>-1</sup> ]	5500	5500	5500	5500	4500
Min. Ø tarczy tnącej	[mm]	160	185	185	185	230
Maks. Ø tarczy tnącej	[mm]	165	190	190	190	235
Ø otworu brzeszczotu piły	[mm]	20	20	20	20	30
Maks. grubość tarczy tnącej	[mm]	2	2	2	2	2,4
Maks. głębokość cięcia 90°	[mm] [cale]	54 2-1/8"	63.5 2-1/2"	66 2-19/32"	63.5 2-1/2"	85 3-11/32"
Maks. głębokość cięcia 45°	[mm] [cale]	38 1-1/2"	44 1-47/64"	46 1-13/16"	44 1-47/64"	60 2-23/64"
Waga	[kg] [funty]	3,9 8.6	4,1 9.04	4,1 9.04	4,4 9.7	7,6 16.76
Klasa bezpieczeństwa		□ / II	□ / II	□ / II	□ / II	□ / II
Ciężnienie akustyczne	[dB(A)]	83,47	85,1	85,1	85,63	92,9
Moc akustyczna	[dB(A)]	94,47	96,1	96,1	96,63	103,9
Obciążenie wibracjami	[m/s <sup>2</sup> ]	1,55	1,51	1,51	1,63	2,35

Polski

69

## Informacja dot hałasu



Zawsze używaj ochronnika słuchu, jeżeli ciśnienie akustyczne przewyższa 85 dB(A).

## CE Deklaracja zgodności

Oświadczamy z pełną odpowiedzialnością, że produkt przedstawiony w rozdziale "Dane techniczne elektronarzędzia" odpowiada wymaganiom następujących dyrektyw: 2006/42/EC wraz ze zmianami oraz następujących norm: EN60745-1, EN60745-2-5.

Menedżer  
certyfikacji

Wu Cunzhen

Merit Link International AG  
Stabio, Szwajcaria, 24.10.2017



**OSTRZEŻENIE - Aby zmniejszyć ryzyko zranienia, użytkownik musi przeczytać instrukcję obsługi!**

## Ogólne zasady bezpieczeństwa



**OSTRZEŻENIE!** Przeczytać wszystkie ostrzeżenia dotyczące bezpieczeństwa oraz wszystkie instrukcje. Nieprzestrzeżenie instrukcji i ostrzeżeń może skutkować porażeniem prądem elektrycznym, pożarem i / lub poważnymi obrażeniami.

**Wszystkie ostrzeżenia i instrukcje zachować do użytku w przyszłości.**

Określenie "elektronarzędzie" w ostrzeżeniach dotyczy Twojego narzędzia (przewodowego) zasilanego z sieci elektrycznej lub narzędzia (beprzewodowego) zasilanego z akumulatora.

## Bezpieczeństwo w miejscu pracy

- Zapewnić czystość i dobre oświetlenie w miejscu pracy. Zagracone lub nieoświetlone miejsca są przyczyną wypadków.
- Nie używać elektronarzędzi w atmosferze wybuchowej, jak obecność palnych cieczy, gazów lub pyłów. Elektronarzędzie wytwarza iskry, które mogą spowodować zapłon pyłów lub oparów.
- Podczas pracy elektronarzędziem utrzymywać z dala dzieci i postronnych obserwatorów. Odwrócenie uwagi może spowodować utratę kontroli nad narzędziem.

## Bezpieczeństwo elektryczne

- Wtyczka przewodu zasilania elektronarzędzia musi pasować do gniazda. Nigdy nie przerabiać w żaden sposób wtyczki. Nie używać wtyczek przejściowych do uzimianych elektronarzędzi. Nieprzerabiane wtyczki pasujące do gniazda zmniejszają ryzyko porażenia prądem elektrycznym.
- Unikać kontaktu ciała z uzimionymi powierzchniami, jak rury, grzejniki, kuchenki i lodówki. Uzie-

mione ciało zwiększa ryzyko porażenia prądem elektrycznym.

- Nie narażać elektronarzędzia na działanie deszczu lub wilgoci. Woda w elektronarzędziu zwiększa ryzyko porażenia prądem elektrycznym.

- Nie uszkodzić przewodu zasilania. Nigdy nie używać przewodu zasilania do zawieszania, ciągnięcia lub wyłączania elektronarzędzia. Trzymać przewód z dala od źródeł ciepła, olejem, ostrych krawędzi lub wirujących części. Uszkodzony lub poplątany przewód zwiększa ryzyko porażenia prądem elektrycznym.

- Podczas używania elektronarzędzia na zewnątrz domu stosować przedłużacze przystosowane do użytku na zewnątrz. Używanie przewodów przystosowanych do pracy na zewnątrz zmniejsza ryzyko porażenia prądem elektrycznym.

- W przypadku, gdy używanie elektronarzędzia w środowisku wilgotnym jest nieuniknione, jako ochronę przed napięciem zasilania należy stosować urządzenie różnicowo prądowe (RCD). Zastosowanie RCD zmniejsza ryzyko porażenia prądem elektrycznym. UWAGA! Termin "urządzenie różnicowoprądowe (RCD)" można zastąpić terminem "wyłącznik prądu ziemnozwarciowego (GFCl)" lub "wyłącznik prądu upływowego (ELCB)".

- Ostrzeżenie! Nigdy nie dotykać metalowych powierzchni na przekładni, osłonie, obudowie, ponieważ w przypadku awarii części te mogą znaleźć się pod napięciem i spowodować porażenie prądem elektrycznym.

## Bezpieczeństwo użytkownika

- Zawsze zachowywać czujność, patrzeć, co się robi i kierować się zdrowym rozsądkiem podczas używania elektronarzędzia. Nie używać elektronarzędzia, jeśli użytkownik jest zmęczony, pod wpływem narkotyków, alkoholu lub leków. Moment nieuwagi podczas pracy elektronarzędziem może spowodować poważne obrażenia użytkownika.

- Stosować środki ochrony indywidualnej. Zawsze nosić okulary ochronne. Środki ochrony indywidualnej takie, jak maski przeciwpyłowe, bezpoślizgowe obuwie ochronne, kask lub naszytniki przeciwhałasowe stosowane odpowiednio do sytuacji zmniejszają ryzyko obrażenia użytkownika.

- Zapobiegać przypadkowemu uruchomieniu elektronarzędzia. Przed podłączeniem do gniazda zasilania i / lub akumulatora, podnoszeniem lub przenoszeniem elektronarzędzia upewnić się, że wyłącznik znajduje się w położeniu wyłączonym "OFF". Przeniesienie elektronarzędzia z palcem na wyłączniku lub zasilanie elektronarzędzia z wyłącznikiem w położeniu włączonym "ON" może być przyczyną poważnego wypadku.

- Przed uruchomieniem elektronarzędzia usunąć klucze służące do regulacji narzędzia. Klucz założony na wirującą część elektronarzędzia może spowodować poważne obrażenia osób.

- Podczas pracy nie przechylać się nadmiernie. Zawsze zachowywać prawidłowe ustawienie stóp i równowagę. Zapewni to lepsze panowanie nad elektronarzędziem w niespodziewanych sytuacjach.

- Ubierać się odpowiednio. Nie nosić luźnych ubrań lub biżuterii. Utrzymywać włosy, odzież i rękawice z dala od wirujących części. Luźna odzież, biżuteria lub długie włosy mogą zostać wciągnięte przez poruszające się części narzędzia.

Polski

70

• **Jeżeli narzędzia są dostosowane do podłączenia urządzeń wyciągających i zbierających pyły, zapewnić, aby zostały podłączone i prawidłowo używane.** Używanie urządzeń do zbierania pyłów może zmniejszyć zagrożenia związane z obecnością pyłów.

• **Nie pozwól, aby doświadczenie zdobyte w wyniku częstego używania narzędzi wprowadziło Cię w stan samozadowolenia i lekceważenia zasad bezpieczeństwa.** Nieostrożne działanie może spowodować poważne obrażenia w ciągu ułamka sekundy.

• **Ostrzeżenie!** Elektronarzędzia wytwarzają podczas pracy pole elektromagnetyczne. Pole to może w pewnych warunkach zakłócać działanie pasywnych lub aktywnych implantów medycznych. Aby zredukować ryzyko poważnych lub śmiertelnych obrażeń, radzimy osobom z implantami medycznymi skonsultować się z lekarzem lub producentem implantu przed użyciem tego elektronarzędzia.

## Używanie i konserwowanie elektronarzędzia

• Osoby o obniżonych zdolnościach psychofizycznych lub mentalnych oraz dzieci nie mogą używać elektronarzędzia, jeśli nie są nadzorowane lub poinstruowane o obsłudze elektronarzędzia przez osoby odpowiedzialne za ich bezpieczeństwo.

• **Nie przeciążać elektronarzędzia. Używać elektronarzędzia prawidłowo do danego zastosowania.** Prawidłowo dobrane elektronarzędzie wykona pracę lepiej, bezpieczniej i z szybkością, do jakiej zostało zaprojektowane.

• **Nie używać elektronarzędzia, jeśli jego wyłącznik nie działa prawidłowo.** Każde elektronarzędzie, którego nie można kontrolować wyłącznikiem, jest niebezpieczne i musi być naprawione.

• **Przed rozpoczęciem wykonywania jakichkolwiek regulacji, wymiany wyposażenia lub przed odstawieniem elektronarzędzia odłączyć przewód zasilania i / lub akumulator od elektronarzędzia.** Takie zapobiegawcze środki bezpieczeństwa zmniejszają ryzyko przypadkowego uruchomienia elektronarzędzia.

• **Przechowywać elektronarzędzie w miejscu niedostępnym dla dzieci i nie pozwolić, aby osoby niezaznajomione z elektronarzędziem lub instrukcją obsługi używały go.** Elektronarzędzia w rękach nieprzeszkolonych użytkowników są niebezpiecznymi urządzeniami.

• **Konserwować elektronarzędzia. Sprawdzać, czy części ruchome nie są zakleszczone lub przesunięte względem osi, czy nie ma pęknięć lub innych objawów, które mogą zakłócać prawidłowe działanie elektronarzędzia.** Niekonserwowane elektronarzędzia są przyczyną wielu wypadków.

• **Zapewnić, aby narzędzia tnące były ostre i czyste.** Prawidłowo konserwowane narzędzia tnące z ostrymi krawędziami tnącymi rzadziej zakleszczają się i łatwiej jest nimi operować.

• **Używać elektronarzędzia, wyposażenia, wiertel itd. zgodnie z niniejszymi instrukcjami, z uwzględnieniem warunków i typu wykonywanej pracy.** Używanie elektronarzędzia do prac innych niż te, do jakich zostało zaprojektowane, może doprowadzić do powstania niebezpiecznych sytuacji.

• **Uchwyty i powierzchnie trzymania elektronarzędzia utrzymywać suche, czyste i pozbawione oleju lub smaru.** Śliskie uchwyty i powierzchnie trzymania

uniemożliwiają bezpieczne operowanie i spowodują nad narzędziem w niespodziewanych sytuacjach.

• Należy pamiętać, aby podczas używania elektronarzędzia prawidłowo trzymać dodatkowy uchwyt, który bardzo pomaga w operowaniu elektronarzędziem. Prawidłowe trzymanie elektronarzędzia zmniejsza ryzyko wypadków lub obrażeń.

## Serwis

• **Elektronarzędzie musi być serwisowane przez osobę wykwalifikowaną i z użyciem tylko identycznych części zamiennych.** Zapewni to zachowanie bezpieczeństwa działania elektronarzędzia.

• Przestrzegać instrukcji dotyczących smarowania i wymiany wyposażenia.

## Specjalne ostrzeżenia dotyczące bezpieczeństwa

### Zasady bezpieczeństwa dotyczące wszystkich rodzajów cięcia



**NIEBEZPIECZEŃSTWO: Ręce trzymać z dala od strefy cięcia i tarczy tnącej. Drugą rękę trzymać na pomocniczym uchwycie lub obudowie silnika.** Gdy obie dłonie trzymają piłę, to tarcza tnąca nie może ich uciąć.

• **Nie sięgać rękoma do obszaru pod piłowanym materiałem.** Osłona pilarki nie chroni użytkownika przed tarczą tnącą pod piłowanym materiałem.

• **Ustawić głębokość cięcia odpowiednio do grubości piłowanego materiału.** Pod spodem materiału powinno wystawać mniej niż wysokość zęba tarczy tnącej.

• **Nigdy nie trzymać piłowanego materiału w rękach lub opierając go o nogę. Piłowany materiał zamocować na stabilnym stole.** Istotne znaczenie ma prawidłowe podparcie piłowanego materiału, aby zminimalizować możliwość zranienia użytkownika, zakleszczenia tarczy tnącej lub utraty kontroli nad narzędziem. (Pilarka tarczowa musi być prawidłowo trzymana, a piłowany materiał musi być zamocowany, jak pokazano na rysunku 13).

• **Zawsze trzymać elektronarzędzie tylko za izolowane powierzchnie uchwytów, ponieważ, jeśli podczas pracy elektronarzędziem zostanie przecięty przewód instalacji elektrycznej lub przewód zasilania elektronarzędzia.** Metalowe części elektronarzędzia mogą znaleźć się pod napięciem i może dojść do porażenia użytkownika prądem elektrycznym.

• **Podczas cięcia wzdłużnego zawsze używać przykładnicy równoległej lub prowadnicy krawędzowej.** Poprawia to znacznie dokładność cięcia i zmniejsza możliwość zakleszczenia tarczy tnącej.

• **Zawsze używać tarczy tnącej o prawidłowej wielkości i kształcie otworu na wałek (kwadrat lub koło).** Tarcze, które nie pasują dokładnie do wałka pilarki, będą pracować mimośrodowo, powodując utratę kontroli nad narzędziem.

• **Nigdy nie używać nieprawidłowej podkładki lub śruby mocującej tarczę.** Podkładka i śruba są specjalnie zaprojektowane do danej pilarki w celu zapewnienia optymalnej wydajności i bezpieczeństwa pracy.

## Zalecenia bezpieczeństwa podczas pracy elektronarzędziem

### Kolejne instrukcje bezpieczeństwa dla wszystkich pilarek

#### Przyczyny odbijania pilarki i związane z tym ostrzeżenia

- odbicie jest nagłą reakcją na zakleszczenie lub nieustawienie w linii tarczy tnącej, powodującą niekontrolowane podniesienie pilarki i wyrzucenie jej z piłowanego materiału w stronę użytkownika;
- gdy dojdzie do zakleszczenia tarczy w rzazie zamkniętym od dołu, tarcza zatrzymuje się, a reakcja silnika gwałtownie wyrzuca pilarkę w stronę użytkownika;
- jeśli tarcza jest przekrzywiona lub nieustawiona w linii rzazu, to zęby z tyłu tarczy mogą wbić się w górną powierzchnię drewna, powodując wysuwanie tarczy tnącej z rzazu i odskakiwanie jej w kierunku użytkownika.

Odbicie jest wynikiem nieprawidłowego używania pilarki i / lub nieprawidłowego sposobu lub warunków piłowania, czego można uniknąć poprzez zastosowanie środków ostrożności podanych poniżej.

- **Trzymać mocno pilarkę obiema dłońmi i tak ustawić ramiona, aby przeciwdziałać siłom mogącym spowodować odbicia pilarki. Starać się utrzymywać ciało z boku tarczy tnącej, nigdy w linii cięcia.** Zjawisko odbicia może spowodować wyrzucenie pilarki do tyłu, lecz użytkownik będzie kontrolował te siły, jeśli będzie stosował odpowiednie środki ostrożności.

- **W przypadku zakleszczenia tarczy tnącej lub przerwania cięcia z jakiegokolwiek powodu zwolnić przycisk włączania i trzymać bez ruchu pilarkę w ciętym materiale aż do całkowitego zatrzymania się tarczy tnącej. Nigdy nie próbować wyjmować pilarki z ciętego materiału lub wycofywać jej, gdy tarcza tnąca wiruje, ponieważ może dojść do odbicia pilarki.** Znaleźć przyczynę zakleszczenia tarczy i usunąć ją.

- **W przypadku uruchamiania pilarki z tarczą tnącą pozostającą w ciętym materiale ustawić tarczę pośrodku rzazu tak, żeby zęby tarczy tnącej nie dotykały ciętego materiału.** Gdy tarcza tnąca dotyka ciętego materiału, to po włączeniu pilarki może ona wyskoczyć z rzazu do góry lub do tyłu.

- **Szerokie panele podierać, aby zminimalizować ryzyko zaciśnięcia tarczy tnącej i odbicia pilarki.** Szerokie panele wyginają się pod swoim ciężarem. Podparcia umieścić pod panelem jak najbliżej z obu stron linii cięcia i w pobliżu krawędzi panelu. (Prawidłowe postępowanie przedstawione jest na rysunku 10.2, a nieprawidłowe na rysunku 10.1).

- **Nie używać tępych lub uszkodzonych tarcz tnących.** Tępe lub nieprawidłowo ustawione tarcze wytwarzają wąski rzaz powodujący nadmierne tarcie, zakleszczanie się tarczy i odbicia pilarki.

- **Przed rozpoczęciem cięcia ustawić głębokość i kąt pochylenia tarczy tnącej oraz zablokować pewnie te położenia.** Jeżeli podczas cięcia ustawienia te przesuną się, może dojść do zakleszczenia tarczy i odbicia pilarki.

• **Szczególną ostrożność zachować podczas piłowania w istniejących ścianach lub miejscach, gdzie nie wiadomo, co znajduje się pod spodem.** Gdy tarcza tnąca natrafi na jakieś ukryte elementy, może dojść do odbicia pilarki.

#### Zasady bezpieczeństwa dla pilarek z zewnętrzną osłoną wahadłową, z wewnętrzną osłoną wahadłową, z osłoną ciągniętą

- **Przed każdym użyciem sprawdzić dolną osłonę, czy się prawidłowo zamyka. Nie używać pilarki, jeśli dolna osłona nie przesuwa się swobodnie i nie zamyka się natychmiast. Nigdy nie blokować dolnej osłony w położeniu otwarcia.** W przypadku upadku pilarki dolna osłona może się pociąć. Podnosić dolną osłonę za uchwyt do wciągania jej i upewnić się, że porusza się swobodnie, nie dotyka tarczy tnącej ani innych elementów dla wszystkich ustawień głębokości i kąta cięcia.

- **Sprawdzić działanie sprężyny dolnej osłony. Jeżeli osłona i sprężyna nie działają prawidłowo, to należy naprawić je przed użyciem pilarki.** Dolna osłona może działać zbyt wolno wskutek uszkodzenia części, lepkich osadów lub nagromadzenia się trocin.

- **Dolną osłonę można chować ręcznie tylko w przypadku wykonywania specjalnych cięć takich, jak piłowanie wgłębne i wykonywanie skosów i uciosów.** Podnieść dolną osłonę, pociągając za uchwyt i, gdy tylko tarcza tnąca wejdzie w materiał, zwolnić dolną osłonę. W przypadku wszystkich innych typów cięcia dolna osłona musi działać automatycznie.

- **Zawsze przed odłożeniem pilarki na stół warsztatowy lub podłogę sprawdzić, czy dolna osłona zakryła tarczę tnącą.** Nieosłonięta, wirująca tarcza spowoduje, że pilarka będzie się przesuwać do tyłu i ciąć wszystko na jej drodze ruchu. Należy pamiętać, że po wyłączeniu pilarki tarcza wiruje jeszcze przez jakiś czas.



**OSTRZEŻENIE!** Substancje chemiczne zawarte w pyłach i cząstkach wytwarzanych podczas wykonywania szlifowania, piłowania wiercenia i innych prac budowlanych mogą powodować raka, wady wrodzone noworodków lub wpływać na płodność.

**OSTRZEŻENIE!** Substancje chemiczne zawarte w pyłach i cząstkach wytwarzanych podczas wykonywania szlifowania, piłowania wiercenia i innych prac budowlanych mogą powodować raka, wady wrodzone noworodków lub wpływać na płodność. Niektóre szkodliwe substancje to na przykład:

- Farby na bazie ołowiu
- Przewroczysta krzemionka znajdująca się w gładach, cemente i innych okładzinach z kamienia.
- Poziom zagrożenie pochodzący od arsenu i chromu znajdujących się w zabezpieczanym chemicznie drewnie zależy od częstotliwości pracy z takim drewnem. Ponieważ niebezpieczeństwo związane jest z długością czasu wykonywania takich prac, starać się, aby kontakt z impregnowanym chemicznie drewnem był jak najkrótszy.
- Pracować w dobrze wentylowanych pomieszczeniach.
- Podczas pracy stosować odpowiednie środki ochrony indywidualnej, jak maski przeciwpyłowe z filtrem wychwytyującym drobne pyły.

Polski

72

## Dodatkowe instrukcje dotyczące używania pilarki tarczowej

- Podczas używania elektronarzędzia szczególną uwagę zwracać na następujące punkty:
  - tarcza tnąca musi być w stanie nienaruszonym, bez deformacji i pęknięć, musi mieć wszystkie zęby;
  - nie wolno używać tarczy tnącej wykonanej ze stali szybko tnącej;
  - nie wolno montować na narzędziu tarcz szlifierskich;
  - nie używać tarcz tnących niespełniających wymagań podanych w instrukcji obsługi;
  - nie wywierać bocznego nacisku na tarczę tnącą, żeby ją zatrzymać;
  - zapewnić prawidłowe działanie mechanizmów wysuwania i wsuwania wszystkich osłon;
  - przed przystąpieniem do wymiany tarczy tnącej, regulacji lub innych czynności konserwacyjnych zawsze wyłączyć wtyk przewodu zasilania z gniazdka.
- Podczas pracy elektronarzędziem zawsze stosować małą prędkość posuwu dostosowaną do twardości obrabianego materiału.
- Podczas pracy elektronarzędziem sprawdzać, czy w obrabianym drewnie nie ma obcych ciał, jak gwoździe. W przypadku obrabiania twardego drewna zmniejszać prędkość posuwu.
- Nie wolno pracować narzędziem z usuniętą jakąkolwiek osłoną.
- Tarcza tnąca musi być czysta i ostra, aby zredukować do minimum możliwość złamania tarczy i odbić pilarki.
- **NIEBEZPIECZEŃSTWO!** Podczas pracy dłonie zawsze muszą znajdować się poza strefą piłowania, nie wolno dotykać tarczy tnącej. Gdy tarcza tnąca wiruje, nie wkładać obrabianego elementu. Gdy tarcza tnąca wiruje nadal, nie wolno podawać obrabianego elementu rękami.
- Trzymać elektronarzędzie mocno w dłoniach. Nigdy nie pozostawiać dłoni lub palców za pilarką. Jeśli dojdzie do odbicia pilarki, to może ona opaść na dłoń i spowodować poważne obrażenia (nieprawidłowe trzymanie pilarki i dłoni przedstawione jest na rysunku 14.1).
- Podczas wykonywania cięcia szersza część podstawy pilarki tarczowej musi znajdować się na stabilnie podpartej części piłowanego materiału, a nie na części, która jest odcinana (prawidłowe działanie przedstawione jest na rysunku 14.2, nieprawidłowe na rysunku 14.3). Jeżeli obrabiany element jest bardzo krótki lub mały, to musi być przymocowany ścisłym stolarskim. Nie próbować trzymać takiego elementu ręką.
- Nie używać pilarki tarczowej zamocowanej "do góry nogami" (jak pokazano na rysunku 15), ponieważ jest wtedy bardzo niebezpieczna i może spowodować poważny wypadek.

### Przed rozpoczęciem pracy

- Elektronarzędzia używać tylko do cięcia materiału zalecanego przez producenta.
- Strzałka na tarczy tnącej musi zawsze być skierowana w tym samym kierunku, co strzałka na osłonie tarczy.
- Podczas pracy nigdy nie blokować w stanie otwartym (zamocowanie, zaklinowanie itd.) przesuwnej osłony tarczy tnącej.

• Nie dopuszczać do zablokowania lub zapchania trocinami przesuwnej osłony tarczy tnącej. Jeśli to się zdarzy, wyłączyć elektronarzędzie, usunąć przyczynę i dopiero wtedy kontynuować pracę.

### W czasie pracy elektronarzędziem

- Nigdy nie rozpoczynać cięcia, zanim tarcza tnąca nie osiągnie pełnych obrotów.
- Zawsze obrabiać tylko jeden element jednocześnie - tylko wtedy można go zamocować prawidłowo.
- Podczas obrabiania długich elementów stosować zaciski kłamrowe oraz zapewnić podparcie drugiego końca elementu. Nigdy nie używać drugiej osoby do przytrzymywania obrabianego elementu.
- Nigdy nie usuwać trocin lub odpadów z cięcia, jeśli silnik elektronarzędzia pracuje.
- Jeśli podczas pracy tarcza tnąca zakleszczy się w obrabianym elemencie lub zostanie zablokowana przez odpady, natychmiast wyłączyć elektronarzędzie i dopiero wtedy usunąć przyczynę zakleszczenia.
- Nie obrabiać materiałów zawierających azbest. Azbest jest materiałem rakotwórczym.
- Nie używać elektronarzędzia do cięcia drewna na opał.
- Unikać wyłączania silnika elektronarzędzia pod obciążeniem.
- Unikać przegrzania elektronarzędzia podczas używania go przez dłuższy czas.
- Nigdy nie zatykać wylotu ścinków palcami.
- Nigdy nie pracować elektronarzędziem ponad poziomem głowy.

### Po zakończeniu pracy

- Elektronarzędzie można usunąć z miejsca pracy dopiero po wyłączeniu go i całkowitym zatrzymaniu się tarczy tnącej.
- Nigdy nie próbować zatrzymywać tarczy tnącej obracanej siłą bezwładności za pomocą blokady wrzeczona lub poprzez wywieranie siły na boczną powierzchnię tarczy. W przypadku używania blokady wrzeczona do hamowania tarczy, elektronarzędzie może się uszkodzić, a gwarancja zostanie unieważniona.
- Tarcza tnąca podczas pracy nagrzewa się do wysokiej temperatury - nie dotykać jej, zanim nie ostygnie.

## Symbole stosowane w instrukcji

Należy zapamiętać znaczenie następujących symboli stosowanych w instrukcji obsługi. Poprawna interpretacja symboli pozwoli na właściwe i bezpieczne użycie elektronarzędzia.

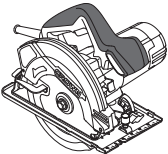
Symbol	Znaczenie
	<b>Pilarka tarczowa</b> Sektory szare - miękkie uchwyty (z izolowaną powierzchnią).



Symbol	Znaczenie
	<b>Naklejka z numerem seryjnym:</b> CT ... - model; XX - data produkcji; XXXXXXX - numer seryjny.
	Należy przeczytać wszystkie instrukcje dotyczące bezpieczeństwa.
	Nosić gogle ochronne.
	Nosić ochronę słuchu.
	Nosić maskę przeciwpyłową.
	Przed montażem lub regulacją odłączyć elektronarzędzie od zasilania.
	Kierunek ruchu.
	Kierunek obrotów.
	Zablokowany.
	Odblokowany.
	Zabronione.
	Podwójna izolacja / klasa ochrony.
	Znak oznaczający, że produkt jest zgodny z podstawowymi wymogami dyrektywy UE i zharmonizowanych norm UE.
	Uwaga. Ważne.

Symbol	Znaczenie
	Pomocne informacje.
	Nosić rękawice ochronne.
	Podczas pracy usuwać gromadzący się pył.
	Nie wyrzucać elektronarzędzia do śmieci domowych.

## Przeznaczenie elektronarzędzia

Pilarka tarczowa służy do cięcia elementów drewnianych. Elektronarzędzie umożliwia pionowe i poziome cięcia oraz regulację głębokości cięcia. Założenie specjalnych brzeszczotów pozwala na cięcie plastikowych materiałów.

## Części składowe elektronarzędzia

- 1 Otwór wydmuchiwanie pyłu
- 2 Osłona tarczy
- 3 Tarcza tnąca \*
- 4 Wkręt mocujący tarczę tnącą
- 5 Kołnierz zewnętrzny
- 6 Przełącznik wł. / wył.
- 7 Blokada wrzeczona
- 8 Skala kątowna pochylenia korpusu piły
- 9 Śruba mocująca prowadnicy równoległej
- 10 Śruba mocująca skali kątownej pochylenia korpusu piły
- 11 Dźwignia osłony przesuwnej
- 12 Osłona przesuwna
- 13 Płyta podstawy
- 14 Oznaczenie cięcia pod kątem 0°
- 15 Oznaczenie cięcia pod kątem 45°
- 16 Włoty wentylacyjne
- 17 Uchwyt pomocniczy
- 18 Przycisk blokujący wyłącznik
- 19 Skala głębokości cięcia
- 20 Dźwignia mocująca
- 21 Prowadnica równoległa \*
- 22 Klucz \*
- 23 Kołnierz wewnętrzny
- 24 Wrzeczono
- 25 Śruba nastawcza pionowej pozycji korpusu
- 26 Przeciwnakrętka śruby nastawczej pionowej pozycji korpusu

\* Opcjonalnie

**Nie wszystkie akcesoria zilustrowane lub opisane są włączone do standardowej opcji.**

Polski

74

## Montaż i regulacja elementów elektronarzędzia

Przed przystąpieniem do wykonywania wszystkich procedur elektronarzędzie należy koniecznie odłączyć od sieci elektrycznej.



Nie dokręcać elementów złącznych zbyt mocno, aby uniknąć zniszczenia gwintu.



Montaż / demontaż / ustawianie niektórych elementów wykonuje się tak samo dla wszystkich modeli elektronarzędzia, w takim przypadku na ilustracjach nie są podane typy modeli.

**Montaż / demontaż przewodnicy równoległej (patrz rys. 1)**

Na rys. 1 pokazano, jak montować i demontować przewodnicę równoległą 21.

**Wymiana tarczy tnącej (patrz rys. 2-3)**



Po dłuższej pracy tarcza tnąca może nagrzać się do wysokiej temperatury, zdejmować ją w rękawicach. Zmniejszy to również ryzyko skaleczenia przez zęby tarczy.

- Zamontować elektronarzędzie z boku silnika, jak pokazano na rys. 2.
- Nacisnąć blokadę wrzeciona 7 i ręcznie obrócić tarczę tnącą 3, aby ją unieruchomić. Przy wciśniętej blokadzie wrzeciona 7 wykręcić wrętek 4 kluczem 22.
- Użyć dźwigni 11, aby obrócić osłonę przesuwaną 12 w prawo.
- Zdjąć z wrzeciona 24: kołnierz zewnętrzny 5, brzeszczot piły 3, kołnierz wewnętrzny 23.
- Wyczyścić wszystkie elementy mocujące za pomocą miękkiej szcztolki i zamontować na wrzecionie 24: kołnierz wewnętrzny 23, brzeszczot piły 3, kołnierz zewnętrzny 5, ręcznie przykręcić śrubę 4.

**Uwaga! Podczas instalacji stosować się do następujących zasad:**

- postępować zgodnie z kolejnością montażu (patrz rys. 3);
- unikać zaginania;
- przed zamontowaniem tarczy piły 3 upewnić się, czy średnica otworu montażowego pasuje do wystających części kołnierza wewnętrznego 23;
- kierunek strzałki znajdującej się na tarczy piły 3 powinien być zgodny z kierunkiem strzałki na osłonie 2;
- zamontować zewnętrzny kołnierz 5 ze skosem na zewnątrz.
- Osłonę przesuwaną 12 umieścić na miejscu.
- Nacisnąć i przytrzymać blokadę wrzeciona 7 i dokręcić śrubę 4 za pomocą klucza 22. Zwolnić blokadę wrzeciona 7.

**Regulacja pozycji pionowej korpusu (patrz rys. 4, 7)**

[CT15210]

- Poluzować śruby mocujące 10 (patrz rys. 7).
- Ustawić korpus pionowo.

- Dokręcić śruby mocujące 10.
- Użyć dźwigni 11, aby obrócić osłonę przesuwaną 12 w prawo.
- Przyłożyć boki ekierki do powierzchni brzeszczotu piły 3 i płyty podstawy 13 (patrz rys. 4). Jeśli boki ekierki łączą powierzchnie brzeszczotu 3 i płyty 13 dokładnie, wyrównanie nie jest potrzebne. W innym przypadku należy wyrównać pozycję śrubą 25 i przeciwnąkrętką 26.
- Poluzować śruby mocujące 10.
- Poluzować nakrętkę blokującą 26.
- Obracać śrubę 25, aby boki ekierki dokładnie połączyły powierzchnie brzeszczotu 3 i płyty 13.
- Trzymając śrubę 25, dokręcić przeciwnąkrętkę 26.

## Przygotowanie elektronarzędzia do pracy

Zawsze używać właściwego napięcia zasilania: napięcie źródła zasilania musi być zgodne z danymi znajdującymi się na tabliczce identyfikacyjnej.

## Włączanie / wyłączanie elektronarzędzia

**Włączanie:**

Aby uruchomić elektronarzędzie, wcisnąć przycisk blokady 18 i trzymając go w tym położeniu, nacisnąć przycisk wyłącznika 6.

**Wyłączanie:**

Aby wyłączyć elektronarzędzie, zwolnić przycisk wyłącznika 6.

## Odsysanie pyłów podczas pracy elektronarzędzia



Odsysanie pyłów umożliwia zredukowanie koncentracji pyłów w powietrzu oraz zapobiega zbieraniu się pyłów w miejscu pracy. Podczas używania elektronarzędzia zawsze używać odkurzacza do zbierania pyłu.

## Zalecenia dotyczące posługiwania się elektronarzędziem

**Ustawianie głębokości cięcia (patrz rys. 5-6)**

Przed rozpoczęciem pracy dostosować głębokość cięcia do grubości obrabianego elementu. Najlepszy efekt cięcia osiągną, gdy wystająca część tarczy piły 3 nie jest większa niż zęby.

- Poluzować dźwignię mocującą 20 (patrz rys. 5-6).
- Ustawić żadaną głębokość cięcia na skali 19, podnosząc lub obniżając korpus elektronarzędzia.
- Dokręcić dźwignię mocującą 20.

**Ustawianie kąta cięcia (patrz rys. 7)**

Elektronarzędzie umożliwia łatwe ustawienie kąta cięcia w zakresie 0° - 45°.

- Poluzować dwie śruby mocujące 10 (patrz rys. 7).
- Ustawić żadaną kat cięcia na skali 8, zmieniając kąt nachylenia korpusu elektronarzędzia.
- Dokręcić dwie śruby mocujące 10.

Polski

75



Pamiętać, że podczas cięcia pod kątem głębokość cięcia pokazywana na skali 19 nie odpowiada właściwym wartościom.

### Oznaczenia cięcia (patrz rys. 8-9)

- Oznaczenie cięcia **14** pokazuje pozycję tarczy piły **3** podczas pionowego cięcia (patrz rys. 8).
- Oznaczenie cięcia **15** pokazuje pozycję tarczy piły **3** podczas cięcia pod kątem 45° (patrz rys. 9).



Zalecamy przeprowadzenie cięcia próbnego, aby uniknąć błędów.

### Cięcie (patrz rys. 10)



Wydajność i jakość cięcia zależą od stanu i formy zębów tarczy piły **3**, ponadto ważne jest właściwe dobranie tarczy do określonego typu obrabianego materiału i rodzaju przeprowadzanych prac.

- Upewnić się, czy obrabiany element jest umieszczony stroną przednią w dół, ponieważ jakość cięcia u dołu jest zawsze lepsza.
- Włączyć elektronarzędzie, zanim tarcza piły **3** dotknie obrabianej części. Poczekać, aż tarcza piły **3** osiągnie maksymalną prędkość.
- Równomiernie przesuwać elektronarzędzie bez zakręcania i popychania.
- Nigdy nie naciskać narzędzia - cięcie wymaga odpowiedniego czasu. Dodatkowy nacisk spowoduje przeciążenie elektronarzędzia.
- Używać dodatkowych wsporników podczas cięcia dużych powierzchni (np. płyt wiórowych), aby uniknąć zaginania i zablokowania tarczy piły **3** (patrz rys. 10).

### Cięcie z prowadnicą równoległą (patrz rys. 11-12)

Prowadnica równoległa **21** pozwala na cięcie wzdłuż brzegu obrabianego elementu i cięcia elementów o takiej samej szerokości.

- Poluzować śrubę mocującą **9** prowadnicy równoległej **21** (patrz rys. 11).
- Przesunąć prowadnicę **21**, aby ustawić żądaną szerokość cięcia elementu.
- Dokręcić śrubę mocującą **9** prowadnicy **21**.



Podobne rezultaty można osiągnąć, mocując płytę do obrabianej części za pomocą zacisków śrubowych i używając jej jako pomocniczego ogranicznika. Cięcie wykonywać poprzez przesuwanie elektronarzędzia wzdłuż ogranicznika i przyciskanie boku płytki wsporczej **13** do boku płyty (patrz rys. 12).

### Konserwacja elektronarzędzia / profilaktyka

Przed przystąpieniem do wykonywania wszystkich procedur elektronarzędzie należy koniecznie odłączyć od sieci elektrycznej.

### Czyszczenie narzędzia elektrycznego

Nieodzownym warunkiem bezpiecznej i długotrwałej eksploatacji narzędzia elektrycznego jest zachowanie go w czystości. Regularnie czyścić narzędzie elektryczne strumieniem sprężonego powietrza, kierując go na otwory powietrza **16**.

### Usługi posprzedażne

Nasz serwis posprzedażny odpowie na Państwa pytania dotyczące konserwacji i naprawy produktu oraz części zamiennych. Informacje dotyczące centrów serwisowych, schematów i części zamiennych można znaleźć na stronie: [www.crown-tools.com](http://www.crown-tools.com).

### Transport elektronarzędzi

- W żadnym wypadku nie dopuścić do uderzeń mechanicznych podczas transportu.
- Do załadunku lub rozładunku nie stosować urządzeń zaciskających.

### Ochrona środowiska



**Przetwarzaj surowce zamiast je wyrzucać.**

Elektronarzędzie, akcesoria i opakowanie dla środowiska przetworzenia ich. Elementy plastikowe są oznakowane wg kategorii recyklingu. Te instrukcje są wydrukowane na wtórnie przetworzonym papierze, wyprodukowanym bez użycia chloru.

Zastrzega się możliwość wprowadzania zmian.

Polski

76

## Specifikace elektronářadí

	CT15187-165	CT15199-185	CT15199-190	CT15188-185	CT15188-190	CT15185-190	CT15210-235
Okružní pila							
Číslo elektronářadí	[220-230 V ~50/60 Hz] viz strany 12-13						
Jmenovitý výkon	[W]	1200	1200	1200	1500	1500	2000
Jmenovitý výkon	[W]	754	754	754	973	973	1300
Proud při napětí	110-127 V [A] 220-230 V [A]	10 5.6	10 5.6	10 5.6	12 6.8	12 6.8	15 10
Volnoběžné otáčky	[min <sup>-1</sup> ]	5500	5500	5500	5500	5500	4500
Min. Ø pilového kotouče	[mm]	160	185	185	185	185	230
Max. Ø pilového kotouče	[mm]	165	190	190	190	190	235
Prům. otvoru pilového kotouče	[mm]	20	20	20	20	20	30
Max. tloušťka pilového kotouče	[mm]	2	2	2	2	2	2,4
Max. řezná hloubka 90°	[mm] [pale]	54 2-1/8"	63.5 2-1/2"	66 2-19/32"	63.5 2-1/2"	66 2-19/32"	85 3-11/32"
Max. řezná hloubka 45°	[mm] [pale]	38 1-1/2"	44 1-47/64"	46 1-13/16"	44 1-47/64"	46 1-13/16"	60 2-23/64"
Hmotnost	[kg] [lb]	3,9 8.6	4,1 9.04	4,1 9.04	4,4 9.7	4,4 9.7	7,6 16.76
Třída bezpečnosti		□ / II	□ / II	□ / II	□ / II	□ / II	□ / II
Akustický tlak	[dB(A)]	83,47	85,1	85,1	85,63	85,63	92,9
Výkon zvuku	[dB(A)]	94,47	96,1	96,1	96,63	96,63	103,9
Váhová vibrace	[m/s <sup>2</sup> ]	1,55	1,51	1,51	1,63	1,63	2,35

## Informace o hluku



Překračuje-li akustický tlak hodnotu 85 dB(A), použijte vždy ochranu sluchu.

## CE Prohlášení o shodě

Prohlašujeme na výhradní zodpovědnost, že výrobek popsaný v části "Specifikace elektronářadí" splňuje všechna příslušná ustanovení směrnice 2006/42/EC včetně jejích změn a je v souladu s následujícími normami: EN60745-1, EN60745-2-5.

Manažer certifikace

Wu Cunzhen

Merit Link International AG  
Stabio, Švýcarsko, 24.10.2017



**UPOZORNĚNÍ - Z důvodu snížení rizika je uživatel povinen přečíst si tento návod k použití!**

## Obecná bezpečnostní pravidla



**UPOZORNĚNÍ! Přečtěte si všechna bezpečnostní upozornění a pokyny.** Nedodržení těchto upozornění a pokynů může vést k úrazu elektrickým proudem, požáru nebo vážnému úrazu.

**Veškerá upozornění a pokyny uschovejte pro budoucí použití.**

Pojem "elektronářadí" užívaný v upozorněních odkazuje na vaše elektronářadí napájené ze sítě (s kabelem) nebo akumulátorem (bez kabelu).

## Bezpečnost v pracovním prostoru

- Pracovní prostor udržujte v čistotě a dobře osvětlený. V neuklizených nebo neosvětlených prostorách dochází často k úrazům.
- Nepoužívejte elektronářadí ve výbušném prostředí, jako například v blízkosti hořlavých kapalin, plynů nebo prachu. Elektronářadí je zdrojem jiskření, které může způsobit vznícení prachu nebo výparů.
- Při práci s elektronářadím udržujte děti a okolostojící v dostatečné vzdálenosti. Rozptýlení může být příčinou ztráty kontroly.

## Elektrická bezpečnost

- Zástrčka elektronářadí se musí shodovat se zásuvkou. Zástrčku nikdy neupravujte. S uzemněným (ukostřeným) elektronářadím nepoužívejte rozbočovací zásuvky. Neupravené zástrčky a shodné zásuvky sníží riziko úrazu elektrickým proudem.
- Dbejte, aby nedošlo ke kontaktu těla s uzemněnými nebo ukostřenými povrchy, jako například potrubí, radiátory, sporáky a chladničky. Pokud je

vaše tělo uzemněno, hrozí zvýšené riziko úrazu elektrickým proudem.

- Elektronářadí nevystavujte dešti ani vlhkému prostředí. Voda v elektronářadí zvyšuje riziko úrazu elektrickým proudem.
- Kabel slouží výhradně k určenému použití. Kabel nikdy nepoužívejte k přenášení, tahání nebo odpojování elektronářadí. Kabel chraňte před teplem, olejem, ostrými hranami a pohyblivými částmi. Poškozené nebo zapletené kabely zvyšují riziko úrazu elektrickým proudem.
- Při práci s elektronářadím venku používejte prodlužovací kabel vhodný pro venkovní použití. Použití kabelu vhodného pro venkovní použití snižuje riziko úrazu elektrickým proudem.
- Pokud s elektronářadím pracujete ve vlhkém prostředí, použijte napájení s proudovým chráničem (RCD). Použití RCD snižuje riziko úrazu elektrickým proudem. POZNÁMKA! Pojem "proudový chránič (RCD)" může být nahrazen pojmem "přerušovač zemního obvodu (GFCl)" nebo "jistíči zemního svodového proudu (ELCB)".
- **Upozornění!** Nikdy se nedotýkejte obnažených kovových povrchů na převodovce, stínění apod., jelikož dotek kovových povrchů způsobí rušení elektromagnetických vln a mohlo by dojít ke zranění nebo nehodám.

## Osobní bezpečnost

- Při práci s elektronářadím buďte pozorní, sledujte, co děláte, a řiďte se zdravým rozumem. Elektronářadí nepoužívejte, pokud jste unavení, pod vlivem návykových látek, alkoholu nebo léků. Chvilé nepozornosti při práci s elektronářadím může vést k vážnému úrazu.
- Používejte osobní ochranné prostředky. Vždy používejte ochranu očí. Ochranné prostředky, jako například respirátor, protiskluzová bezpečnostní obuv, přilba nebo chrániče sluchu použité v závislosti na podmínkách mohou snížit riziko úrazu.
- Dbejte, aby nedošlo k náhodnému spuštění. Před připojením k síti nebo akumulátoru, zvednutím nebo přenášením elektronářadí zkontrolujte, zda je vypínač v poloze vypnuto. Přenášení elektronářadí s prstem na vypínači nebo zapojování elektronářadí se zapnutým vypínačem může způsobit úraz.
- Před zapnutím elektronářadí odstraňte všechny seřizovací klíče. Klíč nasazený na rotující části elektronářadí může způsobit úraz.
- Nepřeceňujte své síly. Vždy udržujte stabilní postoj a rovnováhu. Získáte tak lepší kontrolu nad elektronářadím v nečekaných situacích.
- Vhodné se oblékejte. Nenoste volný oděv nebo šperky. Udržujte vlasy, oděv a rukavice mimo dosah pohyblivých částí. Volný oděv, šperky nebo dlouhé vlasy mohou být zachyceny pohyblivými částmi.
- Pokud jsou zařízení určena k připojení odsávání prachu a sběrného zařízení, dbejte, aby byla správně připojena a řádně používána. Použití odsávání prachu snižuje nebezpečí způsobená prachem.
- S přibývajícím zkušenostmi z častého používání nářadí nepřestávejte ignorovat zásady bezpečnosti práce s nářadím. Nepozornost může ve zlomku vteřiny způsobit vážný úraz.

Česky

78

**Upozornění!** Elektronářadí může při provozu vytvářet elektromagnetické pole. Toto pole může za určitých okolností narušovat funkci aktivních či pasivních lékařských implantátů. Aby se snížilo riziko vážného nebo smrtelného úrazu, doporučujeme osobám s lékařskými implantáty, aby se poradily před prací s tímto nářadím s lékařem a výrobcem lékařského implantátu.

## Použití a péče o elektronářadí

- Osoby se sníženými psychofyzickými nebo duševními schopnostmi, např. děti, nesmí elektronářadí obsluhovat, pokud nejsou pod dohledem nebo poučením o správném používání elektronářadí osobou odpovědnou za jejich bezpečnost.
- **Elektronářadí nepřetěžujte. Pro práci používejte správné elektronářadí.** Správné elektronářadí bude pracovat lépe a bezpečněji rychlostí, pro kterou bylo navrženo.
- **Elektronářadí nepoužívejte, pokud nelze zapnout a vypnout vypínač.** Každé elektronářadí, které nelze ovládat vypínačem, je nebezpečné a musí se nechat opravit.
- **Před seřizováním, výměnou příslušenství nebo uskladněním odpojte elektronářadí ze sítě nebo od akumulátoru.** Tato preventivní bezpečnostní opatření snižují riziko náhodného spuštění elektronářadí.
- **Nepoužívané elektronářadí ukládejte mimo dosah dětí a nedovolte osobám, které se neseznámily s tímto elektronářadím nebo návodem, s elektronářadím pracovat.** V rukou nezkušených uživatelů je elektronářadí nebezpečné.
- **Provádějte údržbu elektronářadí. Zkontrolujte, zda nejsou vychýlené nebo zaklíněné pohyblivé části, poškozené části nebo nenastaly jiné okolnosti, které by mohly ovlivnit funkci elektronářadí. V případě poškození nechte elektronářadí před použitím opravit.** Řada úrazů je způsobena nedostatečnou údržbou elektronářadí.
- **Rezné nástroje udržujte ostré a čisté.** U řádně udržovaných rezných nástrojů s ostrými břity je méně pravděpodobné, že se zaklíní a snáze se ovládají.
- **Používejte elektronářadí, příslušenství, břity atd. podle tohoto návodu s přihlédnutím k pracovním podmínkám a prováděné práci.** Použití elektronářadí k jinému než určenému účelu může vést k nebezpečným situacím.
- **Udržujte rukojeti a povrchy pro úchop v čistotě, bez oleje a maziva.** Kluzké rukojeti nebo povrchy pro úchop neumožňují bezpečnou manipulaci ani ovládání nářadí v nečekaných situacích.
- Při ovládání elektronářadí držte správné pomocné madlo, které slouží k usnadnění ovládání. Proto může správné držení snížit riziko nehody nebo zranění.

## Servis

- **Servis svého elektronářadí svěřte pouze kvalifikovanému opraváři, který používá pouze originální náhradní díly.** Zůstane tak zachována bezpečnost elektronářadí.
- Dodržujte pokyny pro mazání a výměnu příslušenství.

## Zvláštní bezpečnostní upozornění

### Bezpečnostní pokyny pro řezací se všemi pilami



**NEBEZPEČÍ: Držte ruce mimo oblast řezání a čepel. Druhou ruku mějte položenou na pomocné rukojeti nebo na krytu motoru. Pokud držíte pilu oběma rukama, nemůže je čepel pořezat.**

- **Nesahejte pod obrobek.** Ochranný kryt vás nemůže chránit před čepelí pod obrobkem.
- **Nastavte hloubku řezu podle tloušťky obrobku.** Pod obrobkem by měl být vidět méně než jeden plný zub čepel.
- **Nikdy nedržte obrobek rukama ani přes nohu. Zajistěte obrobek ke stabilní podložce.** Je důležité správně obrobek podepřít, aby se minimalizovalo nebezpečí poranění části těla, uvíznutí čepel nebo ztráty kontroly nad elektronářadím. (Kotoučovou pilu je třeba správně držet a obrobek musí být upevněn, jak je uvedeno na obrázku 13).
- **Při práci, při níž může dojít ke kontaktu řezného nástroje se skrytým vedením nebo vlastním kabelem, držte elektronářadí výhradně za izolované povrchy pro úchop.** Při kontaktu řezného příslušenství s vodičem "pod napětím" se nekruté kovové části elektronářadí mohou rovněž dostat "pod napětí" a způsobit obsluze úraz elektrickým proudem.
- **Při podélném řezání používejte vždy řezný kryt nebo rovnou vodičí lištu.** Zlepší to přesnost řezu a sníží riziko uvíznutí čepel.
- **Vždy používejte čepel s upevňovacími otvory správné velikosti a tvaru (hranaté nebo kulaté).** Čepel neodpovídající montážnímu úchytu pily budou běžet excentricky a mohou způsobit ztrátu kontroly.
- **Nikdy nepoužívejte poškozené nebo nesprávné podložky či šrouby čepel.** Podložky a šrouby čepel jsou zvláště navrženy pro vaši pilu, optimální výkon a bezpečný provoz.

## Bezpečnostní pokyny při provozu elektronářadí

### Další bezpečnostní pokyny pro všechny pily

#### Příčiny zpětného rázu a související upozornění

- zpětný ráz je náhlá reakce na sevřenou, uvíznou nebo nesprávně seřizovanou čepel pily, což způsobí neřízený odskok pily z obrobku směrem k obsluze;
  - pokud dojde k sevření nebo uvíznutí čepel pevně v řezu, čepel se zastaví a motor požen elektronářadí zpět směrem k obsluze;
  - pokud se čepel zkrouť nebo přesadí v řezu, zuby na zadní hraně čepel se mohou zakousnout do horního povrchu dřeva a způsobit vyjetí čepel z řezu a odskočení směrem k obsluze.
- Zpětný ráz je důsledkem nesprávného použití pily, nesprávného postupu nebo nesprávných podmínek a lze mu předcházet dodržováním následujících opatření.

- **Držte pilu pevně oběma rukama a umístěte paže tak, aby odolávaly silám při zpětném rázu. Stůjte na některé ze stran od čepel, ale nikdy v její ose. Zpětný ráz může způsobit odskoče-**

Česky

79



ní pilou dozadu. Pokud ale obsluha přijme vhodná bezpečnostní opatření, bude schopna sílu zpětného rázu zachytit.

- Pokud nůž uvízne nebo je řezání z jakéhokoliv důvodu přerušeno, uvolněte spoušť a držte pilu v materiálu tak, aby se nepohybovala, dokud se čepel zcela nezastaví. Dokud se čepel pohybuje, nikdy se nepokoušejte pilu z obrobku vyjmout nebo ji vytahovat směrem dozadu, jinak může dojít ke zpětnému rázu. Zjistěte příčinu uvíznutí čepele a přijměte příslušná nápravná opatření, aby k tomu již nedošlo.

- Při opětovném zapnutí pily v obrobku vystředěte čepel pily v řezu a dbejte na to, aby zuby pily nezabíraly do materiálu. Pokud čepel pily uvízne, může při opětovném zapnutí pily vyskočit z obrobku nebo způsobit zpětný ráz.

- Velké desky podepřete, aby se minimalizovalo nebezpečí sevření a zpětného rázu čepele. Velké desky mají sklon se prohýbat vlastní vahou. Na obou stranách v blízkosti čáry řezu a v blízkosti hrany desky je třeba pod desku umístit podpěry. (Správné použití viz obrázek 10.2; nesprávné použití viz obrázek 10.1).

- Nepoužívejte tupé nebo poškozené čepele. Nenabroušené nebo nesprávně nastavené čepele vytváří úzký řez a způsobují nadměrné tření, uvíznutí nebo zpětný ráz čepele.

- Před provedením řezu musí být aretační páky seřizování hloubky a úhlu čepele utažené a zajištěné. Pokud se seřazení čepele při řezání poruší, může dojít k uvíznutí a zpětnému rázu.

- Při řezání do zdí nebo jiných zakrytých ploch postupujte velmi opatrně. Postupující čepel se může dostat do kontaktu s předměty, které mohou způsobit zpětný ráz.

**Bezpečnostní pokyny pro pily s vnějším výkyvným krytem, s vnitřním výkyvným krytem nebo s tažným krytem**

- Před každým použitím zkontrolujte správné zavření spodního krytu. Pokud se spodní kryt nepohybuje volně a okamžitě se nezavírá, s pilou nepracujte. Nikdy neupínejte ani neuvazujte spodní kryt v otevřené poloze. Pokud pila náhodnou upadne, může dojít k ohnutí spodního krytu. Zvedněte spodní kryt pomocí rukojeti a ujistěte se, že se volně pohybuje a nedotýká čepele ani žádné jiné části, a to ve všech úhlech a hloubkách řezu.

- Zkontrolujte funkci pružiny spodního krytu. Pokud kryt a pružina nepracují správně, musí se před použitím opravit. Pohyb spodního krytu v důsledku poškozených částí, usazenin nebo nahromaděných nečistot může být pomalý.

- Spodní kryt lze odklápět ručně pouze u zvláštních řezů, jako např. u "zapichovacích" a "složených" řezů. Zvedněte spodní kryt pomocí rukojeti, a jakmile čepel vnikne do materiálu, kryt uvolněte. U všech ostatních řezů by měl spodní kryt fungovat automaticky.

- Před odložením pily na stůl nebo podlahu se vždy ujistěte, že spodní kryt zakrývá čepel. Nechráněná dobíhající čepel může způsobit zpětný pohyb pily a poškodit předmět, se kterým se dostane do kontaktu. Nezapomeňte na to, že po uvolnění spínače nějakou dobu trvá, než se čepel zcela zastaví.



**Upozornění!** Chemické látky obsažené v některých částicích prachu vytvářených při pískování, řezání, broušení, vrtání nebo při jiných stavebních činnostech mohou způsobovat rakovinu, vady u novorozenců nebo sníženou plodnost.

**UPOZORNĚNÍ!** Chemické látky obsažené v některých částicích prachu vytvářených při pískování, řezání, broušení, vrtání nebo při jiných stavebních činnostech mohou způsobovat rakovinu, vady u novorozenců nebo sníženou plodnost. Příklady takových chemických látek:

- Barvy na bázi olova.
- Průhledný oxid křemičitý obsažený v cihlách, cementu a jiných výrobcích z kamene.
- Míra nebezpečí, kterou představuje arsen a chrom obsažený v chemicky ošetřeném dřevu, závisí na četnosti prací takového druhu. Styk s takovými chemickými látkami omezte na maximální možnou míru; jelikož případné nebezpečí závisí na době strávené při práci takového druhu, měli byste se vyhýbat styku s takovými chemickými sloučeninami.
- Pracujte na dobře větraném místě.
- Používejte při práci schválené ochranné prostředky, např. protiprachovou masku umožňující filtrování jemných prachů.

### Dodatečné pokyny pro použití kotoučové pily

- Při používání elektronářadí byste měli dbát na následující body:

- pilová čepel musí být neporušená, bez deformace, zvlnění a chybějících zubů či lomů;
- nesmí se používat pilové čepele vyrobené z rychlořezné oceli;
- v elektronářadí se nesmí používat brusné kotouče;
- je zakázáno používat pilové čepele neodpovídající pokynům v tomto návodu;
- nezastavujte pilovou čepel působením bočního tlaku na kotouč;
- zajistěte správnou funkci zásuvného mechanismu všech ochranných systémů;
- před provedením výměny, seřizování nebo jiné údržby je nutno vytáhnout zástrčku ze zdroje napájení.
- Elektronářadí by se mělo používat s přiměřenou dopřednou rychlostí v závislosti na tvrdosti materiálu.
- Při používání elektronářadí nesmí být opracovávaném dřevě žádné cizí předměty, jako např. železné hřebíky apod.; v případě tvrdých suků v dřevě je nutno snížit dopřednou rychlost.
- Je zakázáno používat elektronářadí se sejmutým ochranným krytem.
- Pilová čepel musí být čistá a ostrá, aby se v maximální míře zamezilo prasknutí a zpětnému odskoku.
- **NEBEZPEČÍ!** Za provozu držte ruce mimo oblast řezání a dbejte na to, abyste se nedotkli pilové čepele. Když se pilová čepel otáčí, nesmí dojít k zasunutí obrobku. Pokud se pilová čepel stále otáčí, je zakázáno podávat řezané předměty rukama.
- Držte elektronářadí pevně oběma rukama. Neumisťujte ruku ani prsty za okružní pilu. Pokud dojde ke zpětnému rázu, okružní pilu při pravděpodobném odskočení zpět a vážně vám poranila ruce (nesprávné použití viz obrázek 14.1).

Česky

80

• Při řezání musí být širší základní část okružní pily umístěna na stabilně podepřené část obrobku a ne na řezanou část (správný provoz je uveden na obrázku 14.2; nesprávný provoz je uveden na obrázku 14.3). Když je obrobek příliš krátký nebo malý, je nutno jej upnout. Nepokoušejte se podepírat krátký obrobek rukama.

• Okružní pila se nesmí používat při řezání vzhůru nohama, protože to je velmi nebezpečné a může při tom dojít k vážnému úrazu (jak je zobrazeno na obrázku 15).

### Před zahájením práce

- Elektronářadí používejte pouze k řezání materiálů doporučených výrobcem.
- Šipka pilového kotouče musí směřovat ve stejném směru jako šipka ochranného krytu.
- Při práci nikdy neupevňujte (nepoutejte, nezaklíňujte atd.) posuvný ochranný kryt v otevřené poloze.
- Dbejte, aby nedošlo k zablokování posuvného ochranného krytu nebo jeho ucpání pilinami. Pokud k tomu dojde, vypněte elektronářadí, opravte závadu a teprve pak pokračujte v práci.

### Při práci

- Řezat je možno až poté, kdy kotouč dosáhne plné rychlosti.
- Vždy zpracováváte pouze jeden přířez je to jediný způsob, jak přířez řádně upnout.
- Při zpracování dlouhých přířezů použijte upínací zařízení a nezapomeňte podepřít delší stranu přířezu. Nikdy nenechávejte třetí osobu držet opracovávaný přířez.
- Nikdy neodstraňujte piliny nebo odřezky přířezu, když je motor elektronářadí v provozu.
- Pokud se během práce pilový kotouč zasekne do přířezu nebo se zablokuje odřezky, elektronářadí neprodleně vypněte a teprve pak odstraňte příčinu poruchy pilového kotouče.
- Nepracujte s materiály, které obsahují azbest. Azbest je karcinogenní.
- Elektronářadí nepoužívejte k řezání palivového dříví.
- Nevypínejte motor, pokud je zařízení zatíženo.
- Pokud používáte elektronářadí delší dobu, dbejte, aby se nepřehřívalo.
- Nikdy nezakrývejte prsty výstupní otvor pro piliny.
- Nikdy nepracujte s elektronářadím ve výšce nad úroveň hlavy.











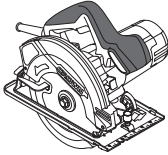
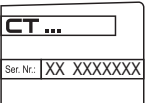

### Po dokončení práce







- Elektronářadí z pracoviště přesouvejte, pouze pokud je pilový kotouč vypnutý a zcela se zastavil.
- Nikdy se nepokoušejte zpomalit setrvačnou rotaci pilového kotouče pomocí pojistky vřetena nebo tlakem na boční stranu pilového kotouče. Pokud použijete pojistku vřetena k tomuto účelu, dojde k poškození elektronářadí a vaše záruka zaniká.
- Pilové kotouče se mohou při práci velmi zahřívat - nedotýkejte se jich, dokud nevychladnou.

### Symbody použité v příručce

V příručce jsou použity následující symboly, zapamatujte si prosím jejich význam. Správná interpretace

symbolů Vám umožní správné a bezpečné použití elektronářadí.

Symbol	Význam
	<b>Okružní pila</b> Části označené šedou - měkké držadlo (s izolovaným povrchem).
	<b>Štítek s výrobním číslem:</b> CT ... - model; XX - datum výroby; XXXXXXX - výrobní číslo.
	Přečtěte si všechny bezpečnostní předpisy a pokyny.
	Používejte ochranné brýle.
	Používejte chrániče sluchu.
	Používejte respirátor.
	Před instalací nebo nastavením elektronářadí odpojte od síťe.
	Směr pohybu.
	Směr otáčení.
	Zablokovaný.
	Odblokovaný.
	Zakázáno.
	Dvojitá izolace / třída ochrany.

Symbol	Význam
	Značka, která potvrzuje, že výrobek splňuje základní požadavky evropských směrnic a harmonizovaných norem.
	Pozor. Důležité.
	Užitečné informace.
	Používejte ochranné rukavice.
	Během provozu odstraňujte nahromaděný prach.
	Elektronářadí nevhazujte do kontajneru s komunálním odpadem.

## Způsob použití elektronářadí

Kotoučová pila je navržena pro řezání dřevěných dílců. Elektronářadí umožňuje nastavení svislých nebo úhlových řezů a také jejich hloubky. Použití speciálních pilových kotoučů vám umožní řezání plastových přířezů.

## Součásti elektronářadí

- Otvor pro odvod prachu
- Ochranný kryt
- Pilový kotouč \*
- Upínací šroub pilového kotouče
- Vnější příruba
- Spínač zap / vyp
- Pojistka vřetena
- Stupnice úhlu sklonu těla
- Upevňovací šroub vodítka
- Upínací šroub stupnice úhlu sklonu těla
- Páka posuvného ochranného krytu
- Posuvný ochranný kryt
- Základová deska
- Značka řezu při 0° úhlu sklonu těla
- Značka řezu při 45° úhlu sklonu těla
- Ventilační šterbiny
- Pomocná rukojeť
- Tlačítko pro zajištění vypínače
- Stupnice hloubky řezu
- Upínací páka
- Vodítko \*
- Klíč \*
- Vnitřní příruba

- Vřeteno
- Stavěcí šroub svislé polohy těla
- Pojistná matice stavěcího šroubu svislé polohy těla

\* Volitelné příslušenství

**Standardní dodávka nemusí obsahovat veškerá příslušenství uvedená na obrázku nebo popsaná v textu.**

## Montáž a nastavení součástí elektronářadí

**Než začnete provádět údržbu elektronářadí, vždy je odpojte ze sítě.**



**Spojovací materiál nedotahujte příliš, zabráníte tak poškození závitu.**



**Montáž / demontáž / nastavení některých prvků je stejné pro všechny modely elektronářadí; v takovém případě nejsou u obrázku uváděny specifické modely.**

### Montáž / demontáž vodítka (viz obr. 1)

Obr. 1 zobrazuje postup montáže / demontáže vodítka 21.

### Výměna pilového kotouče (viz obr. 2-3)



**Při dlouhotrvající práci se pilový kotouč velmi zahřívá. Sejměte jej s použitím rukavic. Snižte tak rovněž riziko úrazu ostrím.**

- Elektronářadí namontujte na bok motoru, jak zobrazují obr. 2.
- Stlače pojistku vřetena 7 a ručně otočte pilovým kotoučem 3, abyste jej znehynbili. Stlače pojistku vřetena 7 a odšroubujte pomocí klíče 22 šroub 4.
- Pákou 11 otočte posuvný ochranný kryt 12 proti zářazce ve směru hodinových ručiček.
- Odstraňte z vřetena 24: vnější příruba 5, pilový list 3, vnitřní příruba 23.
- Očistěte všechny upevňovací prvky jemným kartáčkem a upevněte na vřeteno 24: vnitřní příruba 23, pilový list 3, vnější příruba 5, ručně utáhněte šroub 4.

### Upozornění: během montáže se řiďte následujícími pokyny:

- dodržujte postup montáže (viz obr. 3);
- dbejte, aby při montáži nedošlo k ohnutí;
- před montáží pilového kotouče 3 se ujistěte, že průměr montážního otvoru odpovídá průměru vystupujících částí vnitřní příruby 23;
- směr šipky na pilovém kotouči 3 musí odpovídat směru šipky na ochranném krytu 2;
- namontujte vnější příruba 5 zkosenou hranou směrem ven.
- Uvedte posuvný ochranný kryt 12 do původní polohy.
- Stiskněte pojistku vřetena 7 a klíčem 22 dotáhněte šroub 4. Uvolněte pojistku vřetena 7.

Česky

82

## [CT15210]

- Povolte upínací šrouby **10** (viz obr. 7).
- Nastavte tělo do svislé polohy.
- Dotáhněte upínací šrouby **10**.
- Páku **11** otočte posuvný ochranný kryt **12** proti zářezce ve směru hodinových ručiček.
- Umístěte strany 90° vyrovnávacího trojúhelníku k povrchu pilového kotouče **3** a základové desky **13** (viz obr. 4). Pokud strany trojúhelníku pevně doléhají k povrchu pilového kotouče **3** a základové desky **13**, pak není vyrovnání potřeba. V opačném případě nastavte polohu pomocí šroubu **25** a pojistné matice **26**.
- Povolte upínací šrouby **10**.
- Povolte pojistnou matici **26**.
- Otáčením šroubu **25** vlevo nebo vpravo pevně přitlačte strany 90° trojúhelníku k povrchu pilového kotouče **3** a základové desky **13**.
- Přidržte šroub **25** a dotáhněte pojistnou matici **26**.

## Práce s elektronářadím

Používejte jen správné napájecí napětí: hodnota napájecího napětí musí odpovídat informaci uvedené na identifikačním štítku elektronářadí.

## Zapnutí / vypnutí elektronářadí

### Zapnutí:

Nářadí se zapíná tak, že stisknete a podržíte pojistné tlačítko **18**, a přitom stisknete vypínač **6**.

### Vypnutí:

Nářadí se vypíná tak, že uvolníte vypínač **6**.

## Odsávání prachu při práci s elektronářadím



Odsávání prachu snižuje koncentraci prachu ve vzduchu a zabraňuje akumulaci prachu na pracovišti. Při práci s elektronářadím vždy používejte vysavač, který je vhodný k odsávání pilin, jež se při práci tvoří.

## Doporučení pro práci s elektronářadím

### Nastavení hloubky řezu (viz obr. 5-6)

Před zahájením práce nastavte hloubku řezu v závislosti na tloušťce obrobku. Nejvyšší kvality řezných hran dosáhnete, když vystupující část pilového kotouče **3** nepřesahuje výšku zubu.

- Uvolněte upínací páku **20** (viz obr. 5-6).
- Nastavte požadovanou hloubku řezu na stupnici **19** zdviháním nebo spuštěním těla elektronářadí.
- Dotáhněte upínací páku **20**.

### Nastavení řezného úhlu (viz obr. 7)

Elektronářadí umožňuje plynulé nastavení řezného úhlu v rozmezí 0° - 45°.

- Povolte upínací šrouby **10** (viz obr. 7).
- Na stupnici **8** nastavte požadovaný řezný úhel změnou úhlu sklonu těla elektronářadí.
- Utáhněte dva upínací šrouby **10**.



**Nezapomínejte, že při úhlovém řezání neodpovídá hloubka řezu na stupnici **19** skutečným hodnotám.**

### Značky řezu (viz obr. 8-9)

- Značka řezu **14** zobrazuje polohu pilového kotouče **3** při svislém řezání (viz obr. 8).
- Značka řezu **15** zobrazuje polohu pilového kotouče **3** při řezání pod úhlem 45° (viz obr. 9).



**Doporučujeme provést zkušební řez, aby nedocházelo k chybám při práci.**

### Řezání (viz obr. 10)



**Účinnost a kvalita řezání závisí na stavu a druhu zubů pilového kotouče **3**, a proto je velmi důležitý výběr pilového kotouče v závislosti na zpracovávaném materiálu a druhu práce, která se provádí.**

- Dbejte, aby byl obrobek pevně upnut lícem dolů, protože kvalita spodní řezné hrany je vždy vyšší.
- Elektronářadí zapněte, než přijde pilový kotouč **3** do styku s obrobkem. Nechte pilový kotouč **3** roztočit na maximální otáčky.
- Plynule pošuněte elektronářadí vpřed, aniž byste je ohýbali nebo tlačili.
- Na nástroj nikdy netlačte řezání vyžaduje určitý čas. Vyšší tlak neusnadní řezání, ale přetíží elektronářadí.
- Při řezání velkých desek (dřevotřískových desek apod.) použijte podpěry, aby nedošlo k ohýbání desky, případně zablokování pilového kotouče **3** (viz obr. 10).

### Řezání s vodítkem (viz obr. 11-12)

Vodítko **21** umožňuje řezání podél stávající přímé hrany obrobku a výrobu stejnoměrně širokých pásů.

- Povolte upevňovací šroub **9** vodítka **21** (viz obr. 11).
- Posuňte vodítko **21** a nastavte požadovanou šířku obrobku.
- Dotáhněte upevňovací šroub **9** vodítka **21**.



**Stejných výsledků dosáhnete upevněním desky šroubovými svorkami k pracovní části a použitím desky jako druhého dorazu. Řez proveďte pohybem elektronářadí podél dorazu a současně tlačte boční stranu základní desky **13** k boční straně desky (viz obr. 12).**

## Údržba elektronářadí / preventivní opatření

**Než začnete provádět údržbu elektronářadí, vždy je odpojte ze sítě.**

## Čištění elektronářadí

Nezbytnou podmínkou pro dlouhodobé a bezpečné používání tohoto elektronářadí je jeho čistota. Větrací otvory **16** pravidelně čistěte stlačeným vzduchem.

## Poprodejní a aplikační servis

Náš poprodejní servis odpoví na Vaše dotazy k údržbě a opravě Vašeho výrobku a také k náhradním dílům. Informace o servisních střediscích, schématech dílů a informace o náhradních dílech naleznete také na adrese: [www.crown-tools.com](http://www.crown-tools.com).

## Přeprava elektronářadí

- V žádném případě nesmí na obal při přepravě působit žádný mechanický vliv.

- Při nakládání / vykládání není povoleno používat žádný druh technologie, který pracuje na principu sevření obalu.

## Ochrana životního prostředí



**Suroviny nelikvidujte jako odpad, ale recyklujte je.**

Elektronářadí, její příslušenství a obalové materiály by měly být zlikvidovány v souladu se zásadami recyklace surovin a ochrany životního prostředí.

Na umělohmotných součástkách je uvedeno jejich označení pro tříděnou recyklaci.

Tento návod je vytištěn na recyklovaném papíře vyrobeném bez použití chlóru.

Výrobce si vyhrazuje právo na změny.

Česky

84

## Špecifikácie elektronáradia

	CT15187-165	CT15199-185	CT15199-190	CT15188-185	CT15188-190	CT15185-190	CT15210-235
Okrúžná píla							
Číslo elektronáradia	[220-230 V ~50/60 Hz] <b>pozrite strany 12-13</b>						
Menovitý výkon	[W]	1200	1200	1200	1500	1500	2000
Výkon	[W]	754	754	754	973	973	1300
Prúd pri napätí	110-127 V [A] 220-230 V [A]	10 5.6	10 5.6	10 5.6	12 6.8	12 6.8	15 10
Voľnobežné otáčky	[min <sup>-1</sup> ]	5500	5500	5500	5500	5500	4500
Min. Ø pílového kotúča	[mm]	160	185	185	185	185	230
Max. Ø pílového kotúča	[mm]	165	190	190	190	190	235
Priem. otvoru pílového kotúča	[mm]	20	20	20	20	20	30
Max. hrúbka pílového kotúča	[mm]	2	2	2	2	2	2,4
Max. rezná hĺbka 90°	[mm] [palce]	54 2-1/8"	63.5 2-1/2"	66 2-19/32"	63.5 2-1/2"	66 2-19/32"	85 3-11/32"
Max. rezná hĺbka 45°	[mm] [palce]	38 1-1/2"	44 1-47/64"	46 1-13/16"	44 1-47/64"	46 1-13/16"	60 2-23/64"
Hmotnosť	[kg] [lb]	3,9 8.6	4,1 9.04	4,1 9.04	4,4 9.7	4,4 9.7	7,6 16.76
Trieda bezpečnosti		□ / II	□ / II	□ / II	□ / II	□ / II	□ / II
Akustický tlak	[dB(A)]	83,47	85,1	85,1	85,63	85,63	92,9
Výkon zvuku	[dB(A)]	94,47	96,1	96,1	96,63	96,63	103,9
Váňová vibrácie	[m/s <sup>2</sup> ]	1,55	1,51	1,51	1,63	1,63	2,35

Slovensky



## Informácie o hluku



Ak prekračuje akustický tlak hodnotu 85 dB(A), používajte vždy ochranu sluchu.

## CE Vyhlásenie o zhode

Vyhlasujeme na výhradnú zodpovednosť, že výrobok opísaný v časti "Špecifikácie elektronáradia" spĺňa všetky príslušné ustanovenia smerníc 2006/42/EC vrátane ich zmien a je v súlade s nasledujúcimi normami: EN60745-1, EN60745-2-5.

Manažér certifikácie

Wu Cunzhen

Merit Link International AG  
Stabio, Švajčiarsko, 24.10.2017



**VAROVANIE - používateľ si musí prečítať návod na obsluhu, aby sa znížilo riziko zranenia!**

## Všeobecné bezpečnostné pravidlá



**VAROVANIE!** Prečítajte si všetky bezpečnostné varovania a všetky pokyny. Nedodržanie týchto varovaní a pokynov môže mať za následok úraz elektrickým prúdom, požiar a / alebo vážne zranenie.

**Uchovajte si všetky bezpečnostné upozornenia a pokyny pre budúce použitie.**

Termín "elektrické náradie" v upozorneniach odkazuje na vaše elektrické náradie napájané zo siete (s prívodným káblom) alebo elektrické náradie napájané batériami (bez napájacieho kábla).

## Bezpečnosť v pracovnom priestore

- **Pracovný priestor udržiavajte v čistote a dobre osvetlený.** Neporiadok alebo tmavé priestory môžu viesť k úrazom.
- **Neprevádzkujte elektrické náradie vo výbušnom prostredí, ako napríklad v prítomnosti horľavých kvapalín, plynov alebo prachu.** Elektrické náradie vytvára iskry, ktoré môže spôsobiť vznietenie prachu alebo výparov.
- **Deti a iné osoby v okolí udržiavajte mimo dosahu používajúceho elektrického náradia.** Rozptýlenie môže spôsobiť stratu kontroly.

## Elektrická bezpečnosť

- **Zástrčky elektrických káblov náradia musia pasovať do zásuvky. Nikdy zástrčku žiadnym spôsobom neupravujte.** Nepoužívajte žiadne redukcie zástrčiek s uzmeneným (ukosteným) elektrickým náradím. Neupravované zástrčky a zodpovedajúce zásuvky znižujú riziko vzniku úrazu elektrickým prúdom.
- **Vyhňte sa kontaktu tela s uzmenenými povrchmi, ako sú potrubia, radiátory, sporáky a chladničky.**

ky. Ak vaša telo uzmenené alebo ukostené, existuje zvýšené riziko úrazu elektrickým prúdom.

- **Nevystavujte elektrické náradie dažďu alebo vlhkému prostrediu.** Vniknutie vody do elektrického náradia zvyšuje riziko úrazu elektrickým prúdom.
- **Nenamáhajte napájací kábel. Nikdy nepoužívajte napájací kábel na nosenie, ťahanie alebo odpájanie elektrického náradia. Chráňte napájací kábel pred teplom, olejom, ostrými hranami a pohyblivými časťami.** Poškodené alebo spletené káble zvyšujú riziko úrazu elektrickým prúdom.
- **Pri práci s náradím vonku používajte predĺžovací kábel vhodný na vonkajšie použitie.** Používanie kábla vhodného na použitie vonku znižuje riziko úrazu elektrickým prúdom.
- **Pri práci s elektrickým náradím vo vlhkom prostredí je nevyhnutné používať napájanie chránené prúdovým chráničom (RCD).** Použitie RCD znižuje riziko úrazu elektrickým prúdom. **POZNÁMKA!** Termín "prúdový chránič (RCD)" môže byť nahradený termínom "prerušovač uzmeneného obvodu (GFCI)" alebo "ochranný istič (ELCB)".
- **Varovanie!** Nikdy sa nedotýkajte nekrytých kovových povrchov na prevodovke, kryte a tak ďalej, pretože dotyk s kovovými povrchmi bude rušený elektromagnetickou vlnou, čo spôsobuje potenciálne zranenia alebo nehody.

## Bezpečnosť osôb

- **Pri práci s elektrickým náradím buďte stále pozorní, sledujte, čo robíte a používajte zdravý rozum. Nepoužívajte elektrické náradie, ak ste unavení alebo pod vplyvom drog, alkoholu alebo liekov.** Chvilka nepozornosti pri práci s elektrickým náradím môže mať za následok vážne zranenie.
- **Používajte osobné ochranné pomôcky. Vždy používajte ochranné okuliare.** Ochranné prostriedky, ako respirátor, neklzáva bezpečnostná obuv, pevná ochranná prilba alebo ochrana sluchu, používané v príslušných podmienkach, znižujú nebezpečenstvo zranenia osôb.
- **Zabráňte náhodnému spusteniu. Pred pripojením k napájaciemu zdroju a / alebo akumulátoru, pred zdvihnutím alebo prenášaním náradia sa uistite, že vypínač je v polohe vypnuté.** Prenášanie náradia s prstom na spínači alebo pripájanie elektrického náradia do elektrickej siete so zapnutým spínačom môže byť príčinou nehôd.
- **Pred spustením náradia odstráňte všetky zoraďovacie nástroje a nastavovacie kľúče.** Zoraďovací nástroj alebo kľúč ponechaný v rotujúcich častiach elektrického náradia môže spôsobiť úraz osôb.
- **Pracujte len tam, kde bezpečne dosiahnete. Vždy udržiavajte stabilný postoj a rovnováhu.** To umožňuje lepšie ovládať náradie v neočakávaných situáciách.
- **Vhodne sa obliekajte. Nenoste voľný odev ani bižutériu.** Dbajte na to aby sa vaše vlasy, odev a rukavice nedostali do kontaktu s pohyblivými časťami. Voľné odevy, bižutéria alebo dlhé vlasy môžu byť zachytené pohybujúcimi sa časťami.
- **Ak sú zariadenia vybavené adaptérom na pripojenie odsávania prachu a zberných zariadení, zaistite ich správne pripojenie a správnu funkciu.** Použitie odsávania prachu môže znížiť ohrozenie spôsobené prachom.
- **Nedovoľte, aby vám skúsenosti získané časťým používaním náradia dovolili nadobudnúť se-**

Slovensky

86

baspokojenie a ignorovať zásady bezpečnosti. Neopatrná činnosť môže spôsobiť vážne zranenie v zlomku sekundy.

• **Varovanie!** Elektrické náradie môže počas prevádzky vytvárať elektromagnetické pole. Toto pole môže za určitých okolností spôsobovať rušenie aktívnych alebo pasívnych lekárskeho implantátov. Aby sa znížilo riziko vážneho alebo smrteľného zranenia, odporúčame osobám s lekáskymi implantátmi, aby sa poradili so svojím lekárom a výrobcom lekárskeho implantátu pred použitím elektrického náradia.

### Použitie a údržba náradia

• Osoby so zníženými psychofyzickými alebo duševnými schopnosťami, ako aj deti, nemôžu pracovať s elektrickým náradím, pokiaľ nie sú pod dohľadom alebo poučené o použití elektrického náradia osobou zodpovednou za ich bezpečnosť.

• **Elektrické náradie nepreťažujte. Používajte správny typ elektrického náradia pre vašu prácu.** Správne elektrické náradie bude lepšie a bezpečnejšie vykonávať prácu, pre ktorú bolo navrhnuté.

• **Nepoužívajte elektrické náradie v prípade, že prepínač sa nedá zapnúť a vypnúť.** Každé elektrické náradie, ktoré nemožno ovládať spínačom, je nebezpečné a musí byť opravené.

• **Pred každým nastavením, výmenou príslušenstva alebo uskladnením elektrického náradia vytiahnite zástrčku napájacieho kábla zo zásuvky a / alebo akumulátora.** Tieto preventívne bezpečnostné opatrenia znižujú riziko náhodného spustenia náradia.

• **Elektrické náradie skladujte mimo dosahu detí a nedovoľte osobám, ktoré neboli oboznámené s elektrickým náradím alebo s týmito pokynmi, aby elektrické náradie používali.** Elektrické náradie je v rukách nequalifikovaných osôb nebezpečné.

• **Údržba elektrického náradia. Skontrolujte vychýlenie alebo uviaznutie pohyblivých častí, poškodenie jednotlivých dielov a iné okolnosti, ktoré môžu mať vplyv na prevádzku elektrického náradia. V prípade poškodenia dajte elektrické náradie pred jeho použitím opraviť.** Veľa nehôd je spôsobených nedostatočnou údržbou elektrického náradia.

• **Rezné nástroje udržiavajte ostré a čisté.** Riadne udržiavané rezné nástroje s ostrými reznými britmi sú menej náchylné na zaseknutie a lepšie sa ovládajú.

• **Používajte elektrické náradie, príslušenstvo a nástroje atď. v súlade s týmito pokynmi, s prihliadnutím na pracovné podmienky a prácu, ktorá sa má vykonávať.** Použitie elektrického náradia na iné účely, ako sú určené, môže viesť k nebezpečným situáciám.

• **Rukoväte a plochy na uchopenie zdŕžiavajte suché, čisté a bez oleja a tuku.** Klzké rukoväte a uchopovacie plochy neumožňujú bezpečnú manipuláciu a ovládanie náradia v neočakávaných situáciách.

• **Dbajte na to, aby ste pri práci s elektrickým náradím držali prídavnú rukoväť správne, čo je užitočné pri regulácii elektrického náradia.** Preto správne držanie môže znížiť riziko nehody alebo zranenia.

### Servis

• **Servis vášho elektrického náradia zverte kvalifikovanej osobe s použitím len originálnych ná-**

hradných dielov. Tým bude zabezpečené, aby bola zachovaná bezpečnosť elektrického náradia.

• Postupujte podľa pokynov na údržbu a výmenu príslušenstva.

## Osobitné bezpečnostné upozornenia

**Bezpečnostné pokyny pre všetky postupy vykonávané s rezacími pílkami**



**NEBEZPEČENSTVO** Ruky udržiavte v bezpečnej vzdialenosti od oblasti rezania a od čepele. Druhú ruku majte položenú na pomocnej rukoväti alebo plášti motora.

Ak máte obe ruky položené na píлке, čepeľ ich nemôže porezať.

• **Nesiahajte pod obrobok.** Ochranný prvok vás ochráni pred čepeľou, ktorá sa nachádza pod obrobkom.

• **Hĺbku rezu nastavte podľa hrúbky obrobku.** Pod obrobkom by mala zostať viditeľná časť, ktorá je menšia ako jeden zub.

• **Diel, ktorý sa chystáte rezať nikdy nedržte rukami ani si ho neukladajte na nohu. Obrobok zabezpečte na pevnej platforme.** Pri práci používajte dostatočné zabezpečenie, čím minimalizujete vystavenie tela, uviaznutie čepele alebo stratu kontroly. (Kotúčovú pílu je potrebné správne držať a spracovávaný obrobok musí byť upevnený podľa obrázku 13).

• **Pri vykonávaní operácie, kde rezací nástroj môže prísť do kontaktu so skrytým vedením alebo jeho samotným káblom, držte elektrické náradie za izolované úchopné miesta.** Pri kontakte so "živým" vodičom by mohli byť nechránené kovové časti elektrického náradia pod prúdom a mohli by spôsobiť obsluhu úraz elektrickým prúdom.

• **Pri rozrezávaní vždy použite pravítko alebo priamy vodiaci okraj.** Tým zlepšíte presnosť rezu a znížite možnosť uviaznutia čepele.

• **Vždy používajte čepele správnej veľkosti a tvar (diamantový verzus okrúhly) upínacieho otvoru.** Čepele, ktoré sa nezhodujú s montážnym zariadením píčky budú mať excentrický chod, ktorý spôsobí stratu kontroly.

• **Nikdy nepoužívajte poškodené alebo nesprávne podložky čepele alebo skrutky.** Podložky čepele a skrutky boli špeciálne navrhnuté pre vašu píčku, pre optimálny výkon a bezpečnosť prevádzky.

## Bezpečnostné pokyny pri prevádzke elektrického náradia

### Ďalšie usmernenia pre všetky píčky

#### Príčiny spätného rázu a súvisiace varovania

• spätný ráz je náhla reakcia na zovretú, zaseknutú alebo nesprávne zarovnanú čepeľ píčky, ktorá spôsobí, že nekontrolovaná píčka sa zdvihne a spustí z obdoku smerom ku operátorovi;

• v prípade, že čepeľ je pevne zovretá alebo zaseknutá uzatvárajúcou sa reznou škárou čepeľ sa zastaví a reakcia motora prudko pohne jednotku smerom ku operátorovi;

• v prípade, že sa čepeľ skrúti alebo sa nesprávne zarovná v reze, zub na zadnej hrane čepele sa

Slovensky

87

môže zaboriť do povrchu dreva čím spôsobí, že čepeľ vylezie z reznej škáry a preskočí smerom ku operátorovi.

Spätný ráz je dôsledkom chybného použitia pilky a / alebo nesprávnych pracovných postupov alebo podmienok a môže sa mu zabrániť prijatím vhodných opatrení, ktoré sú uvedené nižšie.

- **Pilku pevne uchopte oboma dlaniami a ruky majte v takej polohe, aby ste kompenzovali sily spätného rázu. Postavte sa na jednu stranu pilky, nikdy nie do jednej línie s čepeľou.** Spätný ráz by mohol spôsobiť, že pilka skočí späť, avšak pri vhodných bezpečnostných opatreniach operátor môže ovládať sily spätného rázu.

- **Ak je čepeľ zovretá alebo pri prerušení rezu z akéhokoľvek dôvodu, uvoľnite spúšťač a podržte pilku nehybne v materiáli až kým sa čepeľ úplne nezastaví. Ak je čepeľ v pohybe, nikdy sa nepokúšajte pilku z obrobku vytiahnuť ani zatiahnuť pilku späť. Mohlo by to spôsobiť spätý ráz.** Preverte príčinu uviaznutia čepele a prijmite nápravne opatrenie na jej odstránenie.

- **Pri reštartovaní pilky v obrobku vycentrujte čepeľ pilky v reznej škáre a skontrolujte, či sa zuby pilky nezasaunú do materiálu.** Ak je čepeľ pilky zaseknutá, pri reštartovaní pilky môže z obrobku postupne vystúpiť alebo nastane spätý ráz.

- **Veľké podporné panely minimalizujú riziko zovretia a spätného rázu čepele.** Veľké panely majú tendenciu sa pod vlastnou váhou prehýbať. Podpora musí byť umiestnená pod panelom z oboch strán, v blízkosti línie rezu a v blízkosti hrany panela. (Správnu prevádzku viď na obrázku 10.2 a nesprávnu prevádzku na obrázku 10.1)

- **Nepoužívajte otupené alebo poškodené čepele.** Nenaostrené a nesprávne založené čepele vytvoria úzku reznú škáru, čím sa spôsobí nadmerné trenie, uviaznutie čepele a spätý ráz.

- **Páky pre zaistovanie hlbký čepele a sklonu musia byť pred samotným rezom pevne a zaistené.** V prípade, že sa nastavenie čepele počas rezania posunie môže dôjsť ku uviaznutiu alebo spätnému rázu.

- **Pri rezaní existujúcich stien alebo iných sľepých oblastí dávajte veľký pozor.** Vyčnívajúca čepeľ môže prezerať predmety a následne spôsobiť spätý ráz.

**Bezpečnostné pokyny pre pilky s vonkajšími výkryvnými krytmi, s vnútornými výkryvnými krytmi, a ťažnými krytmi**

- **Pred každým použitím skontrolujte, či spodné kryty sú riadne zatvorené V prípade, že sa spodné kryty voľne nepohybujú alebo sa okamžite nezatvoria pilku neprevádzkujte.** Spodný kryt nepripievajte ani neviazte v otvorenej pozícii. Ak pilka nečakane spadne, spodný kryt sa môže ohnúť. Pomocou zaťahovacej rukoväte nadvihnite spodný kryt a uistite sa, že sa voľne pohybuje a nedotýka sa čepele ani žiadnej inej časti vo svojich rezných uhloch a hlbkach.

- **Kontrolujte, či pružina spodného krytu funguje. Ak kryt a pružina nefungujú správne, pred použitím je potrebné ich opraviť.** Spodný kryt môže byť z dôvodu poškodených častí, usadenín alebo nahromadených nečistôt spomalený.

- **Spodný kryt je možné ručne zasunúť iba pri špeciálnych rezoch, ako sú "ponorné rezy" a "viac-**

**básné rezy".** Nadvihnite spodný kryt pomocou zaťahovacej rukoväte **hneď po tom, čo čepeľ prenikne do materiálu.** Spodný kryt musí byť uvoľnený. Pri ostatných rezoch bude spodný kryt fungovať automaticky.

- **Pred tým než pilku položíte na pracovný stôl alebo podlahu a vždy uistite, že spodný kryt pokrýva čepeľ.** Nechránená dobiehajúca čepeľ spôsobí spätý chod pilky, ktorá rozreže všetko, čo jej stojí v ceste. Dávajte pozor na čas, ktorý pilka potrebuje na to, aby sa po uvoľnení spínača zastavila.



**Pozor! Chemické látky, ktoré sú obsiahnuté v niektorých prachových časticach vytvorené počas pieskovania, rezania, brúsenia, vŕtania alebo iných konštrukčných aktivít môžu spôsobiť rakovinu, vrodenú poruchu alebo poškodenie plodnosti.**

**VAROVANIE!** Chemické látky, ktoré sú obsiahnuté v niektorých prachových časticach vytvorené počas pieskovania, rezania, brúsenia, vŕtania alebo iných konštrukčných aktivít môžu spôsobiť rakovinu, vrodenú poruchu alebo poškodenie plodnosti. Ide napríklad o nasledovne chemické látky:

- Farby s oloveným základom.
- Transparentný oxid kremičitý obsiahnutý v tehľách, cemente a iných výrobkoch z kameňa.
- Úroveň nebezpečenstva spôsobeného arzénom a chrómom, ktorý sa generuje v chemicky ošetrovanom dreve závisí na frekvencii takéhoto typu práce. Aby ste zabránili kontaktu s takýmito chemickými látkami: keďže riziko závisí na čase, ktorý strávite takouto prácou by sa mali vyhnúť kontaktu s takýmito chemickými prostriedkami.
- Pracujte v dobre vetraných podmienkach.
- Počas práce noste vhodné ochranné osobné prostriedky, ako sú napríklad maska proti prachu navrhnutá pre filtrovanie drobného prachu.

#### **Dodatočné pokyny ku práci s kotúčovou pilkou**

- Pri používaní elektrického náradia dbajte na dodržiavanie nasledovných bodov:

- čepeľ pilky musí byť neporušená bez deformácie, bez zvlhnenia či chýbajúceho zuba alebo lomu;
- nepoužívajte žiadnu čepeľ vyrobenú z vysokovýkonnej ocele;
- pre náradie nepoužívajte žiadnu čepeľ zo žiadneho druhu kotúča;
- čepeľ pilky, ktorá nespĺňa pokyny uvedené v návode nesmie byť používaná;
- čepeľ pilky sa nesnažte zastaviť bočným tlakom;
- zabezpečte správnu prevádzku mechanizmu zaťahovania vo všetkých ochranných systémoch;
- pred zmenou, úpravu alebo údržbou vyťahnite všetky zátčky z napájania.
- Pri používaní elektrického náradia udržiavajte rýchlosť napredovania na primeranej úrovni podľa rôznej tvrdosti materiálu.
- Pri používaní elektrického náradia nepoužívajte na spracovanie dreva žiaden cudzí predmet ako je napríklad železný kliniec. V prípade kusu dreva sa môže rýchlosť napredovania spomaliť.
- Prevádzka je pri odstránení ochranného krytu zakázaná.
- Čepeľ pilky udržiavajte čistú a ostrú, poruchy a odskoky tak znížite na minimum.

Slovensky

88

• **NEBEZPEČENSTVO!** Počas prevádzky musíte držať ruky od oblasti rezania a nesmiete sa dotýkať čepele píly. Ak čepeľ píly rotuje, nekladajte obrobok. Ak čepeľ píly stále rotuje, nevyberajte opracované diely rukami.

- Elektrické náradie pevne zovrite rukami. Ruky ani prsty nekladajte za kotúčovú pílu. V prípade odskoku má kotúčová píla tendenciu odskočiť späť na vaše ruky, čo spôsobí vážne osobné zranenie (nesprávna prevádzka je uvedená na obrázku 14.1)
- Pri vykonávaní rezania umiestnite širšiu časť podstavca kotúčovej píly na stabilne podporovanú časť obrobku a nie na časť, ktorú chcete odrezať. (Správna prevádzka je uvedená na obrázku 14.2, nesprávna prevádzka je uvedená na obrázku 14.3). Ak je obrobok príliš malý alebo krátky, upnite ho. Nepokúšajte sa obrobok podporovať rukami.
- Kotúčová píla sa nesmie používať na rezanie hore nohami, pretože je to veľmi nebezpečné a mohlo by to dokonca spôsobiť veľmi vážny úraz (ako je uvedené na obrázku 15).

### Pred začatím práce

- Elektronáradie používajte iba na rezanie materiálov odporúčaných výrobcom.
- Šípka pílového kotúča musí smerovať v rovnakom smere ako šípka ochranného krytu.
- Pri práci nikdy neupevňujte (nepúťajte, nezakliňujte atď.) posuvný ochranný kryt v otvorenej polohe.
- Dbajte na to, aby nedošlo k zablokovaniu posuvného ochranného krytu alebo jeho upchaniu pilinami. Pokiaľ k tomu dôjde, vypnite elektronáradie, opravte poruchu a až potom pokračujte v práci.

### Pri práci

- Rezať je možné až potom, keď kotúč dosiahne plnú rýchlosť.
- Vždy spracovávať iba jeden prírez - je to jediný spôsob, ako prírez riadne upnúť.
- Pri spracovaní dlhých prírezov použite upínacie zariadenie a nezabudnite podprieť dlhšiu stranu prírezu. Nikdy nenechávajte tretiu osobu držať opracovávaný prírez.
- Nikdy neodstraňujte piliny alebo odrezky prírezu, keď je motor elektronáradia v prevádzke.
- Pokiaľ sa počas práce pílový kotúč zasekne do prírezu alebo sa zablokuje odrezkami, elektronáradie neodkladne vypnite a až potom odstráňte príčinu poruchy pílového kotúča.
- Nepracujte s materiálmi, ktoré obsahujú azbest. Azbest je karcinogénny.
- Elektronáradie nepoužívajte na rezanie palivového dreva.
- Nevypínajte motor, pokiaľ je zariadenie zaťažené.
- Ak používate elektronáradie dlhší čas, dbajte na to, aby sa neprehrievalo.
- Nikdy nezakrývajte prstami výstupný otvor pre piliny.
- Nikdy nepracujte s elektronáradiť vo výške nad úrovňou hlavy.

### Po dokončení práce

- Elektronáradie z pracoviska presúvajte, iba keď je pílový kotúč vypnutý a celkom sa zastavil.

• Nikdy sa nepokúšajte spomalíť rotáciu pílového kotúča pomocou poistky vretena alebo tlakom na bočnú stranu pílového kotúča. Pokiaľ použijete poistku vretena na tento účel, dôjde k poškodeniu elektronáradia a vaša záruka zaniká.

- Pílové kotúče sa môžu pri práci veľmi zahrievať - nedotýkajte sa ich, kým nevychladnú.









## Symboly použité v príručke

V príručke sú použité nasledujúce symboly, zapamätajte si, prosím, ich význam. Správna interpretácia symbolov vám umožní správne a bezpečné použitie elektronáradia.

Symbol	Význam
	<b>Okružná píla</b> Časti označené sivou - mäkké držadlo (s izolovaným povrchom).
	<b>Štítok s výrobným číslom:</b> CT ... - model; XX - dátum výroby; XXXXXXX - výrobné číslo.
	Prečítajte si všetky bezpečnostné predpisy a pokyny.
	Používajte ochranné okuliare.
	Používajte chrániče sluchu.
	Používajte respirátor.
	Pred inštaláciou alebo nastavením elektronáradie odpojte od siete.
	Smer pohybu.
	Smer otáčania.
	Zablokovaný.

Slovensky

89

Symbol	Význam
	Odblokovaný.
	Zakázané.
	Dvojitá izolácia / trieda ochrany.
	Značka, ktorá potvrdzuje, že výrobok spĺňa základné požiadavky európskych smerníc a harmonizovaných noriem.
	Pozor. Dôležité.
	Užitočné informácie.
	Používajte ochranné rukavice.
	Počas prevádzky odstraňujte nahromadený prach.
	Elektronáradie nevhadzujte do kontajnera s komunálnym odpadom.

## Spôsob použitia

Kotúčová píla je navrhnutá na rezanie drevených dielcov. Elektronáradie umožňuje nastavenie zvislých alebo uholových rezov a taktiež ich hĺbky. Použitie špeciálnych pílových kotúčov vám umožní rezanie plastových prírezov.

## Súčasti elektronáradia

- 1 Otvor na odvod prachu
- 2 Ochranný kryt
- 3 Pílový kotúč \*
- 4 Upínacia skrutka pílového kotúča
- 5 Vonkajšia príruha
- 6 Spínač zap / vyp
- 7 Poistka vretena
- 8 Stupnica uhla sklonu tela
- 9 Upevňovacia skrutka vodidla
- 10 Upínacia skrutka stupnice uhla sklonu tela
- 11 Páka posuvného ochranného krytu
- 12 Posuvný ochranný kryt
- 13 Základová doska
- 14 Značka rezu pri uhle 0° sklonu tela

- 15 Značka rezu pri uhle 45° sklonu tela
- 16 Ventiláčne štrbiny
- 17 Pomocná rukoväť
- 18 Tlačidlo na zaistenie vypínača
- 19 Stupnica hĺbky rezu
- 20 Upínacia páka
- 21 Vodidlo \*
- 22 Kľúč \*
- 23 Vnútorňa príruha
- 24 Vreteno
- 25 Nastavovacia skrutka zvislej polohy tela
- 26 Poistná matica nastavovacej skrutky zvislej polohy tela

\* Voliteľné príslušenstvo

**Štandardná dodávka nemusí obsahovať všetky príslušenstvá uvedené na obrázku alebo popísané v texte.**

## Montáž a nastavenie súčastí elektronáradia

Než začnete vykonávať údržbu elektronáradia, vždy ho odpojte od siete.



Spojovací materiál nedotahujte príliš, zabránite tak poškodeniu závitů.



Montáž / demontáž / nastavenie niektorých prvkov je rovnaké pre všetky modely elektronáradia; v takom prípade nie sú pri obrázku uvádzané špecifické modely.

### Montáž / demontáž vodidla (pozri obr. 1)

Obr. 1 zobrazuje postup montáže / demontáže vodidla 21.

### Výmena pílového kotúča (pozrite obr. 2-3)



Pri dlhotrvajúcej práci sa pílový kotúč veľmi zahrieva. Snímte ho s použitím rukavíc. Znížte tak tiež riziko úrazu ostrím.

- Elektronáradie namontujte na bok motora, ako zobrazujú obr. 2.
- Stlačte poistku vretena 7 a ručne otočte pílovým kotúčom 3, aby ste ho znehybnili. Stlačte poistku vretena 7 a odskrutkujte pomocou kľúča 22 skrutku 4.
- Pákou 11 otočte posuvný ochranný kryt 12 proti zarážke v smere hodinových ručičiek.
- Odstráňte z vretena 24: vonkajšiu príruhu 5, pílový list 3, vnútornú príruhu 23.
- Očistite všetky upevňovacie prvky jemnou kefkou a upevnite na vreteno 24: vnútornú príruhu 23, pílový list 3, vonkajšiu príruhu 5, ručne dotiahnite skrutku 4.

### Upozornenie: počas montáže sa riadte nasledujúcimi pokynmi:

- dodržujte postup montáže (pozri obr. 3);
- dbajte na to, aby pri montáži nedošlo k ohnaniu;
- pred montážou pílového kotúča 3 sa uistite, že priemer montážneho otvoru zodpovedá priemeru vystupujúcich častí vnútornej príruby 23;
- smer šípky na pílovom kotúči 3 musí zodpovedať smeru šípky na ochrannom kryte 2;

Slovensky

90



- namontujte vonkajšiu prírubu **5** skosenou stranou smerom von.
- Uvedte posuvný ochranný kryt **12** do pôvodnej polohy.
- Stlačte poistku vretena **7** a kľúčom **22** dotiahnite skrutku **4**. Uvoľnite poistku vretena **7**.

### Nastavenie zvislej polohy tela (pozri obr. 4, 7)

#### [CT15210]

- Povoľte upínacie skrutky **10** (pozri obr. 7).
- Nastavte telo do zvislej polohy.
- Dotiahnite upínacie skrutky **10**.
- Pákou **11** otočte posuvný ochranný kryt **12** proti záražke v smere hodinových ručičiek.
- Umiestnite strany  $90^\circ$  vyrovnávacieho trojuholníka k povrchu pilového kotúča **3** a základovej dosky **13** (pozrite obr. 4). Ak strany trojuholníka pevne doliehajú k povrchu pilového kotúča **3** a základovej dosky **13**, potom nie je vyrovnanie potrebné. V opačnom prípade nastavte polohu pomocou skrutky **25** a poistnej matice **26**.
- Povoľte upínacie skrutky **10**.
- Povoľte poistnú maticu **26**.
- Otáčaním skrutky **25** vľavo alebo vpravo pevne priťlačte strany  $90^\circ$  trojuholníka k povrchu pilového kotúča **3** a základovej dosky **13**.
- Pridržte skrutku **25** a dotiahnite poistnú maticu **26**.

## Počítačová prevádzka elektronáraďa

Používajte len správne napájacie napätie: hodnota napájacieho napätia musí zodpovedať informácii uvedenej na identifikačnom štítku elektronáraďa.

## Zapnutie / vypnutie elektronáraďa

### Zapnutie:

Náraďe sa zapína tak, že stlačíte a podržíte poistné tlačidlo **18**, a pritom stlačíte vypínač **6**.

### Vypnutie:

Náraďe sa vypína tak, že uvoľníte vypínač **6**.

## Odsávanie prachu pri práci s elektronáraďím



Odsávanie prachu znižuje koncentráciu prachu vo vzduchu a zabraňuje akumulácii prachu na pracovisku. Pri práci s elektronáraďím vždy používajte vysávač, ktorý je vhodný na odsávanie pilín, ktoré sa pri práci tvoria.

## Odporúčania pre prácu s elektronáraďím

### Nastavenie hĺbky rezu (pozri obr. 5-6)

Pred začatím práce nastavte hĺbku rezu v závislosti od hrúbky obrobku. Najvyššiu kvalitu rezných hrán dosiahnete, keď vystupujúca časť pilového kotúča **3** nepresahuje výšku zuba.

- Uvoľnite upínaciu páku **20** (pozri obr. 5-6).
- Nastavte požadovanú hĺbku rezu na stupnici **19** zdvihnutím alebo znížením tela elektronáraďa.
- Dotiahnite upínaciu páku **20**.

### Nastavenie rezného uhla (pozri obr. 7)

Elektronáraďie umožňuje plynulé nastavenie rezného uhla v rozmedzí  $0^\circ - 45^\circ$ .

- Povoľte upínacie skrutky **10** (pozrite obr. 7).
- Na stupnici **8** nastavte požadovaný rezný uhol zmenou uhla sklonu tela elektronáraďa.
- Dotiahnite dve upínacie skrutky **10**.



**Nezabúdajte, že pri uhlom rezaní nezodpovedá hĺbka rezu na stupnici 19 skutočným hodnotám.**

### Značky rezu (pozri obr. 8-9)

- Značka rezu **14** zobrazuje polohu pilového kotúča **3** pri zvislom rezaní (pozri obr. 8).
- Značka rezu **15** zobrazuje polohu pilového kotúča **3** pri rezaní pod uhlom  $45^\circ$  (pozri obr. 9).



**Odporúčame vykonať skúšobný rez, aby nedochádzalo k chybám pri práci.**

### Rezanie (pozri obr. 10)



**Účinnosť a kvalita rezania závisí od stavu a druhu zubov pilového kotúča **3**, a preto je veľmi dôležitý výber pilového kotúča v závislosti od spracovávaného materiálu a druhu práce, ktorá sa vykonáva.**

- Dbajte na to, aby bol obrobok pevne upnutý lícom dole, pretože kvalita spodnej reznej hrany je vždy vyššia.
- Elektronáraďie zapnite, než príde pilový kotúč **3** do styku s obrobkom. Nechajte pilový kotúč **3** roztočiť na maximálne otáčky.
- Plynule posuňte elektronáraďie vpred bez toho, aby ste ho ohýbali alebo tlačili.
- Na nástroj nikdy netlačte rezanie vyžaduje určitý čas. Vyšší tlak neuľahčí rezanie, ale preťaží elektronáraďie.
- Pri rezaní veľkých dosiek (drevotriekových dosiek a pod.) použite podperu, aby nedošlo k ohýbaniu dosky, prípadne zablokovaniu pilového kotúča **3** (pozri obr. 10).

### Rezanie s vodidlom (pozri obr. 11-12)

Vodidlo **21** umožňuje rezanie pozdĺž existujúcej priamej hrany obrobku a výrobu rovnomerne širokých pásov.

- Povoľte upínaciu skrutku **9** vodidla **21** (pozri obr. 11).
- Posuňte vodidlo **21** a nastavte požadovanú šírku obrobku.
- Dotiahnite upínaciu skrutku **9** vodidla **21**.



**Rovnaké výsledky dosiahnete upevením dosky skrutkovými svorkami k pracovnej časti a použitím dosky ako druhého dorazu. Režte pohybom elektro-**

Slovensky

91



náradia pozdĺž dorazu a súčasne tlačte bočnú stranu základnej dosky 13 k bočnej strane dosky (pozrite obr. 12).

## Údržba elektronáradia / preventívne opatrenia

**Než začnete vykonávať údržbu elektronáradia, vždy ho odpojte od siete.**

### Čistenie mechanického nástroja

Nevyhnutnou podmienkou na dlhodobé a bezpečné používanie tohto mechanického nástroja je jeho čistota. Vetracie otvory **16** pravidelne čistíte stlačeným vzduchom.

### Popredajný a aplikačný servis

Náš popredajný servis odpovie na vaše otázky k údržbe a oprave vášho výrobku a tiež k náhradným dielom. Informácie o servisných strediskách, schémach dielov a informácie o náhradných dieloch nájdete aj na adrese: **www.crown-tools.com**.

## Preprava elektronáradia

- V žiadnom prípade nesmie na obal pri preprave pôsobiť žiadny mechanický vplyv.
- Pri nakladaní / vykladaní nie je povolené používať žiadny druh technológie, ktorý pracuje na princípe zovretia obalu.

## Ochrana životného prostredia



**Suroviny nelikvidujte ako odpad, ale ich recyklujte.**

Elektronáradie, jej príslušenstvo a obalové materiály by mali byť zlikvidované v súlade so zásadami recyklácie surovín a ochrany životného prostredia.

Na umelohmotných súčiastkach je uvedené ich označenie pre triedenú recykláciu.

Tento návod je vytlačený na recyklovanom papieri vyrobenom bez použitia chlóru.

Výrobca si vyhradzuje právo na zmeny.

Slovensky

92

## Date tehnice ale uneltei electrice

Ferăstrău circular	CT15187-165	CT15199-185	CT15199-190	CT15188-185	CT15188-190	CT15210-235
<p> <b>Codul uneltei electrice</b> [220-230 V ~50/60 Hz]                 </p> <p> <b>Puterea absorbită</b> [W]                 </p> <p> <b>Putere</b> [W]                 </p> <p> <b>Amperajul în funcție de voltaj</b> </p> <p> <b>Număr de turații în gol</b> [min<sup>-1</sup>]                 </p> <p> <b>Ø min. al lamei ferăstrăului</b> [mm]                 </p> <p> <b>Ø max. al lamei ferăstrăului</b> [mm]                 </p> <p> <b>Ø alezajului lamei de ferăstrău circular</b> [mm]                 </p> <p> <b>Grosime max. a lamei ferăstrăului</b> [mm]                 </p> <p> <b>Adâncime max. de tăiere 90°</b> [mm] [inci]                 </p> <p> <b>Adâncime max. de tăiere 45°</b> [mm] [inci]                 </p> <p> <b>Greutate</b> [kg] [lb]                 </p> <p> <b>Clasa de protecție</b> </p> <p> <b>Presiune acustică</b> [dB(A)]                 </p> <p> <b>Putere acustică</b> [dB(A)]                 </p> <p> <b>Vibrații ponderate</b> [m/s<sup>2</sup>]                 </p>	<p>1200</p> <p>754</p> <p>10 5.6</p> <p>5500</p> <p>160</p> <p>165</p> <p>20</p> <p>2</p> <p>54 2-1/8"</p> <p>38 1-1/2"</p> <p>3,9 8,6</p> <p>□ / II</p> <p>83,47</p> <p>94,47</p> <p>1,55</p>	<p>1200</p> <p>754</p> <p>10 5.6</p> <p>5500</p> <p>185</p> <p>190</p> <p>20</p> <p>2</p> <p>63,5 2-1/2"</p> <p>44 1-47/64"</p> <p>4,1 9,04</p> <p>□ / II</p> <p>85,1</p> <p>96,1</p> <p>1,51</p>	<p>1200</p> <p>754</p> <p>10 5.6</p> <p>5500</p> <p>185</p> <p>190</p> <p>20</p> <p>2</p> <p>66 2-19/32"</p> <p>46 1-13/16"</p> <p>4,1 9,04</p> <p>□ / II</p> <p>85,1</p> <p>96,1</p> <p>1,51</p>	<p>1500</p> <p>973</p> <p>12 6.8</p> <p>5500</p> <p>185</p> <p>190</p> <p>20</p> <p>2</p> <p>63,5 2-1/2"</p> <p>44 1-47/64"</p> <p>4,4 9,7</p> <p>□ / II</p> <p>85,63</p> <p>96,63</p> <p>1,63</p>	<p>1500</p> <p>973</p> <p>12 6.8</p> <p>5500</p> <p>185</p> <p>190</p> <p>20</p> <p>2</p> <p>66 2-19/32"</p> <p>46 1-13/16"</p> <p>4,4 9,7</p> <p>□ / II</p> <p>85,63</p> <p>96,63</p> <p>1,63</p>	<p>2000</p> <p>1300</p> <p>15 10</p> <p>4500</p> <p>230</p> <p>235</p> <p>30</p> <p>2,4</p> <p>85 3-11/32"</p> <p>60 2-23/64"</p> <p>7,6 16,76</p> <p>□ / II</p> <p>92,9</p> <p>103,9</p> <p>2,35</p>

Română

## Informații despre zgomot



Purtați căști antifonice dacă presiunea acustică depășește 85 dB (A).

## CE Declarație de conformitate

Declarăm pe proprie răspundere că produsul descris la paragraful "Date tehnice ale unelei electrice" corespunde tuturor dispozițiilor relevante ale Directivei 2006/42/EC inclusiv modificărilor acestora și este în conformitate cu următoarele standarde: EN60745-1, EN60745-2-5.

Manager de  
certificare

Wu Cunzhen

Merit Link International AG  
Stabio, Elveția, 24.10.2017



**AVERTISMENT - Pentru a reduce riscul de vătămare, utilizatorul trebuie să citească manualul de instrucțiuni!**

## Reguli generale de siguranță



**AVERTISMENT! Citiți toate avertismentele și instrucțiunile de siguranță.** Nerespectarea avertismentelor și a instrucțiunilor poate avea drept rezultat un șoc electric, incendiu și / sau vătămarea gravă.

**Păstrați toate avertismentele și instrucțiunile pentru o referință viitoare.**

Termenul de "unealtă electrică" din avertismente se referă la unealta electrică (cablată) acționată prin rețea sau unealta electrică (necablată) acționată cu baterii.

### Siguranța suprafeței de lucru

- **Păstrați suprafața de lucru curată și bine iluminată.** Zonele dezordonate sau întunecoase pot cauza incidente.
- **Nu utilizați uneltele electrice în atmosfere explozive, cum ar fi în prezența lichidelor, a gazelor sau a prafului inflamabil.** Uneltele electrice creează scântei care pot aprinde praful sau gazele arse.
- **Țineți copiii și martorii la distanță atunci când utilizați o unealtă electrică.** Distracțiile vă pot face să pierdeți controlul.

### Siguranță electrică

- **Fișele unelei electrice trebuie să se potrivească cu borna de ieșire. Nu modificați niciodată fișa, în niciun mod. Nu utilizați nicio fișă adaptoare cu uneltele electrice împământate (legate la pământ).** Fișele nemodificate și bornele de ieșire potrivite vor reduce riscul de șoc electric.
- **Evitați contactul fizic cu suprafețele împământate sau legate la pământ, cum ar fi conductele, radiatoarele, plitele sau frigiderele.** Există un risc

sporit de șoc electric, în cazul în care corpul dvs., este împământat sau legat la pământ.

- **Nu expuneți uneltele electrice la condiții de vreme ploioasă sau umedă.** Pătrunderea apei într-o unealtă electrică va spori riscul de șoc electric.
- **Nu abuzați de cablu. Nu utilizați niciodată cablu pentru a transporta, împinge sau scoate unealta electrică din priză. Țineți cablul la distanță de căldură, ulei, margini ascuțite sau piese mobile.** Cablurile deteriorate sau încălțite sporesc riscul de șoc electric.
- **Atunci când utilizați o unealtă electrică în aer liber, utilizați un cablu prelungitor adecvat pentru uz în aer liber.** Utilizarea unui cablu destinat uzului în aer liber reduce riscul de șoc electric.
- **Dacă utilizarea unei unele electrice într-un loc umed nu poate fi evitată, utilizați o alimentare protejată (DCR) pentru dispozitivul cu curent rezidual.** Utilizarea unui DCR reduce riscul de șoc electric. **REȚINEȚI!** Termenul de "dispozitiv cu curent rezidual (DCR)" poate fi înlocuit cu termenul "disjunctor cu curent de fugă (GFCI)" sau "disjunctor de scurgere la pământ (ELCB)".
- **Avertisment!** Nu atingeți niciodată suprafețele metalice ale cutiei de viteze, ale scutului și așa mai departe, deoarece atingerea suprafețelor metalice va interfera cu unda electromagnetică, cauzând astfel o potențială vătămare sau accidente.

### Siguranță personală

- **Fiți atenți, aveți grijă la ceea ce faceți și apelați la simțul practic atunci când utilizați o unealtă electrică. Nu utilizați o unealtă electrică dacă sunteți obosit sau vă aflați sub influența drogurilor, a alcoolului sau a medicamentelor.** Un moment de neatenție în timpul utilizării uneltelor electrice poate avea drept rezultat o vătămare personală gravă.
- **Utilizați echipamente de protecție individuală. Purtați întotdeauna o protecție pentru ochi.** Echipamentele de protecție, cum ar fi masca pentru praf, încălțăminte de protecție împotriva alunecării, casca dură sau protecția pentru auz, utilizate în condițiile corespunzătoare vor reduce vătămările personale.
- **Preveniți pornirea accidentală. Asigurați-vă că întrerupătorul se află în poziție oprit înainte de a conecta la sursa de alimentare și / sau setul de baterii, ridicând sau transportând unealta.** Transportul uneltelor electrice ținând degetul apăsat pe întrerupător sau punerea uneltelor electrice sub tensiune care au întrerupătorul pornit duce la accidente.
- **Îndepărtați orice cheie de reglare înainte de a porni unealta electrică.** O cheie lăsată atașată de o piesă rotativă a unelei electrice poate duce la vătămarea personală.
- **Nu întindeți excesiv. Păstrați întotdeauna sprijinul și echilibrul adecvat.** Acest lucru permite un control mai bun al unelei electrice în situații neașteptate.
- **Îmbrăcați-vă adecvat. Nu purtați îmbrăcăminte sau bijuterii lejere. Țineți părul, îmbrăcăminte și mânușile la distanță de piesele mobile.** Îmbrăcăminte, bijuteriile sau părul lung liber se poate prinde în piesele mobile.
- **Dacă dispozitivele sunt furnizate pentru conexiunea instalațiilor de extracție și de colectare a prafului, asigurați-vă că acestea sunt conectate și utilizate în mod adecvat.** Utilizarea dispozitivului de colectare a prafului poate reduce pericolele legate de praf.

Română

• Nu permiteți ca familiarizarea rezultată din utilizarea frecventă a uneltelor să vă facă să vă complăceți sau să ignorați principiile de siguranță ale uneltei. O acțiune neglijentă poate cauza o vătămare gravă într-o fracțiune de secundă.

• **Avertisment!** Unelele electrice pot produce un câmp electromagnetic în timpul utilizării. În unele circumstanțe, acest câmp poate interfera cu implanturile medicale active sau pasive. Pentru a reduce riscul de vătămare gravă sau fatală, le recomandăm persoanelor cu implanturi medicale să se consulte cu medicul acestora și producătorul de implanturi medicale înainte de a utiliza această unealtă electrică.

### Utilizarea și întreținerea uneltei electrice

• Persoanele cu aptitudini psio-fizice sau mentale reduse, precum și copiii, nu pot utiliza unealta electrică, dacă acestea nu sunt supravegheate sau instruite cu privire la utilizarea uneltei electrice de către o persoană responsabilă de siguranța acestora.

• **Nu forțați unealta electrică. Utilizați unealta electrică corectă pentru operațiunea dvs.** Unealta electrică corectă va face lucrurile mai bine și în mare siguranță, la capacitatea pentru care a fost proiectată.

• **Nu utilizați unealta electrică dacă întrerupătorul nu o pornește și nu o oprește.** Orice unealtă electrică care nu poate fi comandată cu ajutorul întrerupătorului este periculoasă și trebuie să fie reparată.

• **Deconectați fișa de la sursa de alimentare și / sau setul de baterii din unealta electrică înainte să efectuați orice reglaj, să schimbați accesoriile sau să depozitați uneltele electrice.** Astfel de măsuri de siguranță preventive reduc riscul de a porni unealta electrică accidental.

• **Depozitați uneltele electrice inactive într-un loc care nu se află la îndemâna copiilor și nu permiteți persoanelor nefamiliarizate cu unealta electrică sau cu aceste instrucțiuni să utilizeze unealta electrică.** Unelele electrice sunt periculoase în posesia utilizatorilor neinstruiți.

• **Efectuați întreținerea uneltei electrice. Verificați alinierea greșită sau griparea pieselor mobile, ruperea pieselor și orice altă condiție care poate afecta funcționarea uneltei electrice.** Dacă unealta electrică s-a deteriorat, reparați-o înainte de utilizare. Unelele electrice întreținute în mod precar pot cauza numeroase accidente.

• **Păstrați uneltele de tăiere ascuțite și curate.** Unelele de tăiere întreținute corespunzător cu margini de tăiere ascuțite sunt mai puțin predispuse la gripare și sunt mai facile de comandat.

• **Utilizați unealta electrică, accesoriile și cuțitele aplicate etc. în conformitate cu aceste instrucțiuni, luând în considerare condițiile de lucru și lucrarea de executat.** Utilizarea uneltei electrice pentru alte operațiuni decât cele prevăzute poate duce la o situație periculoasă.

• **Păstrați mânerul și suprafețele de prindere uscate, curate și fără urme de ulei și lubrifiant.** Mânerul și suprafețele de prindere alunecoase împiedică manipularea și comanda sigură a uneltei în situații neașteptate.

• Rețineți faptul că atunci când utilizați o unealtă electrică, țineți mânerul auxiliar corect, care este util în momentul comandării uneltei electrice. Prin urmare, o ținere adecvată poate reduce riscul de accidente sau vătămări.

### Reparații

• Unealta dvs. electrică trebuie să fie reparată de către o persoană calificată în reparații, utilizând numai piese de schimb identice. Acest lucru va asigura faptul că siguranța uneltei electrice este menținută.

• Urmați instrucțiunile privind lubrifierea și schimbarea accesoriilor.

## Avertismente speciale privind siguranța

**Instrucțiuni de siguranță pentru toate procedurile de tăiere cu ferăstrăul**



**PERICOL: Feriți mâinile de zona de tăiere și de lamă. Țineți cealaltă mână pe mânerul auxiliar sau pe carcasa motorului.** Dacă ambele mâini țin ferăstrăul, acestea nu pot fi tăiate de lamă.

• **Nu atingeți partea inferioară a piesei de prelucrat.** Sistemul de protecție nu vă poate proteja de lamă sub piesa de prelucrat.

• **Ajustați adâncimea de tăiere în funcție de grosimea piesei de prelucrat.** Ar trebui să se observe mai puțin de un dinte integral dintre dinții lamei sub piesa de prelucrat.

• **Nu țineți niciodată în mână sau pe picior piesa ce trebuie tăiată. Fixați piesa de prelucrat pe o platformă stabilă.** Este important să sprijiniți lucrarea corect, pentru a minimiza expunerea corpului, blocarea lamei sau pierderea controlului. (Ferăstrăul circular trebuie ținut corect, iar piesa procesată trebuie fixată precum este indicat în figura 13).

• **Apucați unealta electrică doar de suprafețele de prindere izolate, când efectuați o operațiune în care unealta de tăiere poate intra în contact cu propriul cablu de alimentare.** Contactul cu un fir aflat sub tensiune poate "alimenta" piesele de metal expuse ale uneltei electrice și îl poate electrocuta pe operator.

• **La spintecare, utilizați întotdeauna o riglă de ghidare sau un ghidaj cu marginea dreaptă.** Acest lucru îmbunătățește precizia tăierii și reduce posibilitatea de blocare a lamei.

• **Utilizați întotdeauna lame de forme și dimensiuni corecte (romboidale sau rotunde) ale orificiilor de montare pe arbore.** Lamele care nu se potrivesc utilajului de fixare al ferăstrăului se vor roti excentric, provocând pierderea controlului.

• **Nu utilizați niciodată șaibe sau șuruburi incorecte sau deteriorate.** Șaibele și șuruburile lamei au fost proiectate special pentru ferăstrăul dvs., pentru performanță optimă și siguranță în timpul operării.

## Linii directe de siguranță în timpul utilizării uneltei electrice

**Instrucțiuni de siguranță suplimentare pentru toate ferăstraiele**

**Cauzele reculului și avertismente legate de acestea**

• reculul este o reacție bruscă provocată de o lamă a ferăstrăului ciupită, blocată sau nealinată, provo-

Română

95

când ferăstrăul recontrolat să se ridice și să iasă din piesa de prelucrat, către operator.

- când lama este ciupită sau blocată strâns în timpul tăierii, lama se oprește, iar reacția motorului împinge unitatea rapid înapoi, spre operator.
- dacă lama devine diformă sau nealinată în timpul tăierii, dinții din partea posterioară a lamei pot săpa spre suprafața superioară a lemnului, provocând lama să iasă din tăietură și să sară înapoi, spre operator.

Reculul este rezultatul neutilizării corespunzătoare a ferăstrăului și / sau al procedurilor sau condițiilor de operare incorecte și poate fi evitat luând măsurile de precauție corespunzătoare, precum sunt prezentate mai jos.

- **Țineți bine ferăstrăul cu ambele mâini pe acesta și poziționați brațele astfel încât să reziste forțelor de recul. Poziționați-vă corpul spre oricare dintre părțile laterale ale lamei, dar nu în linie cu lama.** Reculul poate provoca ferăstrăul să sară înapoi, dar forțele de recul pot fi controlate de operator, dacă sunt luate precauțiile corespunzătoare.
- **Când lama se blochează sau când întrerupeți o tăiere din orice motiv, eliberați maneta și mențineți ferăstrăul nemișcat în material, până când lama se oprește complet. Nu încercați niciodată să îndalțați ferăstrăul din lucrare sau să trageți ferăstrăul înapoi în timp ce lama este în mișcare, altfel poate apărea reculul.** Investigați și efectuați acțiunile corective necesare pentru a elimina cauza blocării lamei.
- **Când reporniți ferăstrăul în piesa de prelucrat, centrați lama ferăstrăului în tăietură și verificați ca dinții acestuia să nu pătrundă în material.** Dacă lama ferăstrăului se blochează, aceasta se poate ridica sau poate recula din piesa de prelucrat la repornirea ferăstrăului.
- **Sprîjiți panourile mari pentru a minimiza riscul de ciupire a lamei și de recul al acesteia.** Panourile mari tind să se îndoaie sub propria greutate. Trebuie montate suporturi sub panou, în ambele laturi, aproape de linia de tăiere și aproape de marginea panoului. (Consultați operarea corespunzătoare în figura 10.2 și operarea incorectă în figura 10.1)
- **Nu utilizați lame tocite sau deteriorate.** Lamele neascuțite sau montate incorect produc tăieturi înguste, cauzând fricțiune excesivă, blocarea lamei și reculul.
- **Manetele de blocare trebuie să fie adâncimea și înclinația lamei trebuie să fie strâns și asigurate înainte de tăiere.** Dacă ajustarea lamei se modifică în timpul tăierii, acest lucru poate provoca blocarea și reculul.
- **Fiți foarte precaut când tăiați în pereți existenți sau alte zone oarbe.** Lama protuberantă poate tăia obiecte ce pot provoca reculul.

**Instrucțiuni de siguranță pentru ferăstraie cu sistem de protecție cu pendul exterior, cu sistem de protecție cu pendul interior, cu sistem de protecție inferior.**

- **Verificați ca sistemul de protecție inferior să fie închis corespunzător înainte de fiecare utilizare. Nu operați ferăstrăul dacă sistemul de protecție inferior nu se mișcă liber și nu se închide imediat. Nu fixați și nu legați niciodată sistemul de protecție inferior.**

**Atenție inferior în poziția deschisă.** Dacă ferăstrăul este scăpat jos accidental, sistemul de protecție inferior se poate îndoi. Ridicați sistemul de protecție inferior cu mânerul de retracție și asigurați-vă că se mișcă liber și nu atinge lama sau orice altă piesă, în toate unghiurile și adâncimile de tăiere.

- **Verificați funcționarea arcului sistemul de protecție inferior. Dacă sistemul de protecție inferior și arcul nu funcționează corespunzător, acestea trebuie reparate înainte de utilizare.** Sistemul de protecție inferior poate opera lent din cauza componentelor deteriorate, depunerilor gumate sau a acumularii de reziduuri.

- **Sistemul de protecție inferior poate fi retras manual doar pentru tăieturi speciale precum "tăieturi plonjate" și "tăieturi compuse".** Ridicați sistemul de protecție inferior retrăgând mânerul și imediat ce lama intră în material, sistemul de protecție inferior trebuie eliberat. Pentru toate celelalte tăieturi, sistemul de protecție inferior trebuie să funcționeze automat.

- **Asigurați-vă întotdeauna că sistemul de protecție inferior acoperă lama înainte de a așeza ferăstrăul pe bancul de lucru sau pe podea.** O lamă neprotejată, care se rotește datorită inerției, poate provoca ferăstrăul să meargă înapoi, tăind orice îi apare în cale. Fiți atent la durata de timp necesară pentru ca lama să se oprească după eliberarea comutatorului.



**Atenție! Substanțele chimice conținute în unele particule de praf generate în timpul sablării, tăierii cu ferăstrăul, polizării, găuririi sau oricărei alte activități de construcție, pot cauza cancer, malformații la naștere sau pot afecta fertilitatea.**

**AVERTISMENT!** Substanțele chimice conținute în unele particule de praf generate în timpul sablării, tăierii cu ferăstrăul, polizării, găuririi sau oricărei alte activități de construcție, pot cauza cancer, malformații la naștere sau pot afecta fertilitatea. Exemple de substanțe chimice:

- Vopsea pe bază de plumb.
- Dioxid de silicon transparent conținut în cărămizi, ciment și alte produse din piatră.
- Nivelul periculos de arsenic și crom produs în lemnul tratat chimic depinde de frecvența efectuării unei astfel de lucrări. Pentru a evita atingerea unor astfel de substanțe chimice: deoarece pericolul depinde de timpul pe care îl petreceți efectuând o astfel de lucrare, trebuie să evitați contactul cu astfel de compoziții chimice.
- Vă rugăm să lucrați în spații bine aerisite.
- Vă rugăm să purtați echipament de protecție corespunzător în timpul lucrului, precum mască împotriva prafului, care filtrează praful fin.

**Instrucțiuni suplimentare pentru utilizarea ferăstrăului circular**

- Când utilizați unealta electrică, fiți atent la următoarele lucruri:
  - lama ferăstrăului trebuie să fie intactă, fără deformații, ondulări și dinți lipsă sau rupturi;
  - nu utilizați lame de ferăstrău din oțel de mare viteză;
  - nu utilizați lame de polizat cu această unealtă;

Română

96

- Utilizați lama de ferăstrău care nu corespunde specificațiilor din instrucțiuni;
- nu exercitați presiune laterală pe discul lamei ferăstrăului pentru a opri lama ferăstrăului;
- asigurați funcționarea corectă a mecanismului de retraction pentru toate sistemele de protecție;
- înainte de schimbare, ajustare sau orice lucrare de întreținere, scoateți ștecărul din sursa de alimentare.
- Când unealta electrică este utilizată, viteza de avansare trebuie controlată la nivel moderat, conform materialelor de duritate diferită.
- Când unealta electrică este utilizată, nu este permisă nicio materie străină în lemnul procesat, precum cuie din fier; în cazul nodurilor tari din lemn, viteza de avansare trebuie scăzută.
- Operarea unelei este interzisă când capacul de protecție este înlăturat.
- Lama ferăstrăului trebuie menținută curată și ascuțită, pentru a reduce uzura și reculul la minimum.
- **PERICOL!** În timpul operării, mâinile dvs. nu trebuie să fie în apropierea zonei de tăiere și nu trebuie să atingă lama ferăstrăului. Când lama ferăstrăului se rotește, piesa de prelucrat nu trebuie inserată. Cât timp lama ferăstrăului încă se rotește, nu apucați piesele prelucrate cu mâinile.
- Aveți grijă să țineți unealta electrică strâns, cu ambele mâini. Nu puneți mâna sau degetele în spatele ferăstrăului circular. Dacă reculează, ferăstrăul circular este predispus să sară înapoi în mâinile dvs., cauzând astfel vătămare personală gravă (operarea incorectă este indicată în figura 14.1).
- Când se efectuează o tăiere, porțiunea lată a bazei ferăstrăului trebuie așezată pe partea piesei de prelucrat care este sprijinită stabil, nu pe partea care va înlăturată prin tăiere. (Operarea corectă este indicată în figura 14.2; operarea incorectă este indicată în figura 14.3) Dacă piesa de prelucrat este foarte scurtă sau mică, aceasta trebuie fixată cu dispozitive de prindere. Nu încercați să fixați o piesă de prelucrat scurtă cu mâinile.
- Ferăstrăul circular nu trebuie utilizat răsturnat pentru operațiuni de tăiere, deoarece este foarte periculos și poate cauza accidente grave (precum este arătat în figura 15).

### Înainte de executarea lucrării

- Utilizați unealta electrică numai pentru tăierea materialelor recomandate de producător.
- Săgeata de pe lamă trebuie să indice întotdeauna în aceeași direcție cu săgeata de pe capacul protecției.
- În timpul utilizării nu blocați (legați, întepenii etc.) capacul glisant de protecție în poziție deschisă.
- Evitați blocarea capacului glisant de protecție sau înfundarea sa cu praf. Dacă este cazul, opriți unealta electrică, reparați defectiunea și numai atunci continuați operațiunea.

### În timpul executării lucrării

- Nu începeți tăierea până când lama ferăstrăului nu ajunge la viteză completă.
- Procesați întotdeauna o singură piesă - este singura cale pentru o fixare corectă.
- În timpul procesării pieselor lungi utilizați dispozitivele de fixare și asigurați-vă că există suport corespun-



- zător sub capacul lung al piesei. Nu puneți niciodată o altă persoană să țină piesa de lucru.
- Nu îndepărtați niciodată rumegușul sau resturile în timp ce motorul unelei este în funcțiune.
- În cazul în care în timpul operațiunii lama ferăstrăului se blochează în piesă sau este blocată de resturi, opriți imediat unealta electrică și numai apoi eliminați cauza funcționării defectuoase a lamei ferăstrăului.
- Nu se permite prelucrarea semifabricatelor care conțin asbest.
- Nu utilizați unealta pentru a tăia lemne de foc.
- Evitați oprirea motorului unelei în timpul utilizării.
- Evitați supraîncălzirea unelei atunci când aceasta este utilizată o perioadă mai lungă.
- Nu acoperiți niciodată orificiul de tăiere cu degetele.
- Nu operați niciodată unealta deasupra nivelului capului.

### La finalizarea lucrării

- Unealta electrică poate fi îndepărtată de la locul de lucru numai după ce lama ferăstrăului s-a oprit complet.
- Nu încercați niciodată să încetiniți rotația inerțială a lamei cu siguranța pentru ax sau prin aplicarea de presiune pe suprafața laterală a lamei. Dacă veți utiliza siguranța pentru ax în acest scop, unealta se va strica și veți pierde garanția.
- Lamele de tăiere se pot încălzi foarte tare în timpul operațiunilor - nu le atingeți până când nu s-au răcit complet.



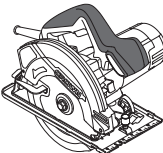
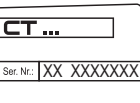











### Simboluri utilizate în manual

Următoarele simboluri sunt utilizate în manualul de utilizare, rețineți-le semnificația. Interpretarea corectă a simbolurilor va permite utilizarea corectă și sigură a unelei electrice.

Symbol	Semnificație
	<b>Ferăstrău circular</b> Secțiunea marcată cu gri - prindere moale (cu suprafață izolată).
	<b>Autocolant cu numărul de serie:</b> CT ... - model; XX - data fabricației; XXXXXXX - număr de serie.
	Citiți toate reglementările și instrucțiunile de siguranță.
	Purtați ochelari de protecție.

Română



Symbol	Semnificație
	Purtați protecții antifonice.
	Purtați o mască pentru praf.
	Deconectați unealta electrică de la rețea înainte de instalare sau de ajustare.
	Direcția de deplasare.
	Direcția de rotație.
	Blocat.
	Deblocat.
	Interzis.
	Izolație dublă / clasa de protecție.
	Un semn care certifică faptul că produsul se conformează cu cerințele esențiale ale directivelor UE și ale standardelor UE armonizate.
	Atenție. Important.
	Informații utile.
	Purtați mănuși de protecție.
	În timpul funcționării, îndepărtați praful acumulat.
	Nu aruncați unealta electrică într-un container pentru deșeuri domestice.

## Descrierea unelei electrice

Ferăstrăul circular este destinat tăierii pieselor din lemn. Unealta electrică permite tăieri verticale și înclinate precum și ajustarea adâncimii de tăiere. Utilizarea lamelor de ferăstrău speciale permite tăierea pieselor din plastic.

## Părți componente

- 1 Orificiu pentru aruncarea prafului
- 2 Capac protecție
- 3 Lamă ferăstrău \*
- 4 Bolț de fixare lamă ferăstrău
- 5 Flanșă externă
- 6 Întrerupător pornit / oprit
- 7 Siguranță ax
- 8 Gradație pentru unghiul de înclinare a corpului
- 9 Șurub de fixare a ghidajului paralel
- 10 Șurub de fixare a gradației pentru unghiul de înclinare a corpului
- 11 Pârghie capac protecție glisant
- 12 Capac protecție glisant
- 13 Placă de bază
- 14 Marcaj de tăiere la unghi de înclinare a corpului de 0°
- 15 Marcaj de tăiere la unghi de înclinare a corpului de 45°
- 16 Orificii pentru ventilare
- 17 Mâner auxiliar
- 18 Buton de deblocare
- 19 Gradație adâncime de tăiere
- 20 Pârghie de fixare
- 21 Ghidaj paralel \*
- 22 Cheie \*
- 23 Flanșă internă
- 24 Arbore principal
- 25 Șurub de reglare pentru poziția verticală a corpului
- 26 Contrapiuliță pentru șurubul de reglare pentru poziția verticală a corpului

\* Accesorii

**Nu toate accesoriile descrise și ilustrate sunt incluse în setul standard de livrare.**

## Montarea și reglarea componentelor unelei electrice

Înainte de a executa orice lucrare asupra unelei electrice, scoateți fișa de alimentare din priză.



**Nu strângeți excesiv elementele de prindere, pentru a evita deteriorarea filetului.**



**Montarea / demontarea / instalarea anumitor elemente este aceeași pentru toate modelele, în acest caz modelele specifice nu sunt prezentate în ilustrații.**

**Montarea / demontarea ghidajului paralel (vezi fig. 1)**

Fig. 1 indică operațiunile pentru montarea / demontarea ghidajului paralel 21.

Română

98



După utilizare îndelungată, lama ferăstrăului se poate încălzi excesiv, îndepărtându-l purtând mănuși. Acest lucru va reduce de asemenea riscul de accidente prin tăiere.

- Instalați unealta electrică în partea laterală a motorului după cum este indicat în fig. 2.
- Apăsăți siguranța pentru ax 7 și rotiți manual lama ferăstrăului 3 pentru a o imobiliza. În timp ce apăsați siguranța pentru ax 7, desfaceți bolțul 4 cu cheia 22.
- Utilizați pârghia 11 pentru a roti capacul glisant 12 în sensul acelor de ceasornic față de blocaj.
- Îndepărtați din arborele 24: flanșa externă 5, lama de ferăstrău 3, flanșa internă 23.
- Curățați toate elementele de fixare cu ajutorul unei perii moi și montați pe arborele 24: flanșa internă 23, lamă de ferăstrău 3, flanșă externă 5, înșurubați bulonul 4 manual.

## Atenție! În timpul instalării respectați următoarele reguli:

- respectați secvența de montaj (vezi fig. 3);
  - evitați îndoirea în timpul montării;
  - Înaintea montării lamei ferăstrăului 3, asigurați-vă că diametrul orificiului de montare corespunde diametrului componentelor flanșei interne 23;
  - direcția săgeții marcate pe lama ferăstrăului 3 trebuie să coincidă cu direcția săgeții de pe protecția 2;
  - montați flanșa externă 5 cu partea conică spre exterior.
- Aduceți capacul glisant 12 în poziția inițială.
  - Apăsăți și țineți apăsat blocajul de ax 7 și strângeți bolțul 4 cu cheia 22. Eliberați blocajul de ax 7.

## Reglarea poziției verticale a corpului (vezi fig. 4, 7)

### [CT15210]

- Desfaceți șuruburile de fixare 10 (vezi fig. 7).
- Așezați corpul vertical.
- Strângeți șuruburile de fixare 10.
- Utilizați pârghia 11 pentru a roti capacul glisant 12 în sensul acelor de ceasornic față de blocaj.
- Plasați lateralele unui echer de aliniere de 90° pe suprafața lamei 3 a fierăstrăului și pe placa de bază 13 (consultați fig. 4). Dacă lateralele echerului unesc strâns suprafețele lamei 3 a fierăstrăului și a plăcii de bază 13, atunci nu este necesară alinierea, iar în caz contrar trebuie să reglați poziția cu ajutorul șurubului 25 și al contrapiuliței 26.
- Desfaceți șuruburile de fixare 10.
- Desfaceți piulița 26.
- Rotirea șurubului 25 înspre interior sau înspre exterior face ca lateralele echerului de 90° să unească strâns suprafețele lamei 3 a fierăstrăului și a plăcii de bază 13.
- Ținând șurubul 25 pe poziție, strângeți contrapiulița 26.

## Punerea în funcțiune a unelei electrice

Utilizați întotdeauna tensiunea de alimentare corectă: tensiunea de alimentare trebuie să corespundă cu in-

formațiile specificate pe plăcuța de identificare a unelei electrice.

## Pornirea / oprirea unelei electrice

### Pornire:

Pentru a porni unealta electrică, țineți apăsat butonul de deblocare 18 și, în același timp, apăsați întrerupătorul 6.

### Oprire:

Pentru a opri unealta electrică, eliberați întrerupătorul 6.

## Aspirarea prafului în timpul funcționării unelei electrice



Aspirarea prafului permite reducerea cantității de praf din aer și împiedică acumularea acestuia în zona de lucru. În timpul utilizării unelei folosiți un aspirator corespunzător străngerii prafului generat.

## Recomandări referitoare la utilizarea unelei electrice

### Reglarea adâncimii de tăiere (vezi fig. 5-6)

Înaintea începerii operațiunii, ajustați adâncimea de tăiere în funcție de grosimea piesei de lucru. Calitatea ideală de tăiere este atinsă atunci când partea proiectată a lamei 3 nu depășește înălțimea dinților.

- Desfaceți pârghia de fixare 20 (vezi fig. 5-6).
- Stabiliți adâncimea de tăiere necesară pe gradația 19, ridicând sau coborând corpul unelei.
- Strângeți pârghia de fixare 20.

### Reglarea unghiului de tăiere (vezi fig. 7)

Unealta electrică permite tăieri netede la unghiuri aflate între 0° - 45°.

- Slăbiți două șuruburi de fixare 10 (consultați fig. 7).
- Stabiliți unghiul de tăiere dorit pe marcajul 8, modificând unghiul de înclinare al corpului unelei.
- Strângeți două șuruburi de fixare 10.



Nu uitați că în timpul tăierii înclinate adâncimea de tăiere indicată pe gradația 19 nu corespunde valorilor reale.

### Marcajele de tăiere (vezi fig. 8-9)

- Marcajul de tăiere 14 indică poziția lamei ferăstrăului 3 în timpul tăierii verticale (vezi fig. 8).
- Marcajul de tăiere 15 indică poziția lamei ferăstrăului 3 în timpul tăierii la unghi de 45° (vezi fig. 9).



Este recomandată efectuarea unei tăieri test pentru evitarea erorilor din timpul lucrului.

Română

99



Eficiența și calitatea operațiunilor de tăiere depinde de starea și forma dinților lamei 3, ca atare este extrem de importantă alegerea lamei ferăstrăului în funcție de materialul procesat și tipul de lucrări efectuate.

- Asigurați-vă că piesa de lucru este fixată cu fața în jos, deoarece calitatea tăierii părții inferioare este întotdeauna mai bună.
- Porniți unealta electrică înainte ca lama 3 să atingă piesa de lucru. Aduceți lama 3 la viteza de rotație maximă.
- Împingeți ușor unealta electrică înainte fără îndoire sau forțare.
- Nu apăsați niciodată unealta tăierea necesită o anumită perioadă de timp. Presiunea suplimentară va suprasolicita unealta mai degrabă decât să faciliteze operațiunea.
- Utilizați suporturi suplimentare atunci când tăiați piese mari (plăci din PAL etc.) pentru a evita îndoirea sau blocarea lamei 3 (vezi fig. 10).

### Tăierea cu ajutorul ghidajului paralel (vezi fig. 11-12)

Ghidajul paralel 21 permite tăierea de-a lungul marginii existente a piesei și producerea de fâșii de lățime egală.

- Desfaceți șurubul de fixare 9 al ghidajului paralel 21 (vezi fig. 11).
- Mișcați ghidajul paralel 21 pentru a stabili lățimea dorită a piesei de lucru.
- Strângeți șurubul de fixare 9 al ghidajului paralel 21.



Se pot determina rezultate similare atașând un panou la o componentă cu cleme de șurub și utilizând un astfel de panou ca un limitator secundar de cursă. Efectuați tăierea mișcând unealta electrică de-a lungul limitatorului de cursă în timp ce apăsați partea laterală a plăcii de suport 13 pe partea laterală a panoului (vezi fig. 12).

## Măsurile de întreținere a unelei electrice / măsurile preventive

Înainte de a executa orice lucrare asupra unelei electrice, scoateți fișa de alimentare din priză.

### Curățarea unelei electrice

O condiție indispensabilă pentru exploatarea pe termen lung a unelei electrice este păstrarea acesteia curată. Curățați în mod regulat unealta electrică cu aer comprimat prin găurile de aerisire 16.

### Servicii post-vânzare și serviciul de tip aplicație

Serviciul nostru post-vânzare răspunde la întrebările dumneavoastră legate de întreținerea și repararea produsului dumneavoastră, precum și a pieselor de schimb. Informații despre centrele de servicii, diagramele pieselor și informații despre piesele de schimb pot fi găsite, de asemenea, la adresa: [www.crown-tools.com](http://www.crown-tools.com).

## Transportarea uneltelor electrice

- În mod obligatoriu, ambalajul nu trebuie supus niciunui impact mecanic în timpul transportării.
- La descărcare / încărcare, nu este permisă utilizarea niciunui tip de tehnologie care funcționează pe principiul ambalajului de fixare.

## Protecția mediului



**Materiile prime trebuie reciclate în loc să fie evacuate ca deșeuri.**



Unealta, accesoriile și ambalajul trebuie sortate în vederea reciclării ecologice.

Componentele din plastic sunt etichetate pentru reciclarea pe categorii.

Aceste instrucțiuni sunt tipărite pe hârtie reciclabilă, fabricată fără clor.

Producătorul își rezervă dreptul de a aduce modificări.

Română

100

## Технически характеристики на електрическия инструмент

Циркуляр	СТ15187-165	СТ15199-185	СТ15199-190	СТ15188-185	СТ15188-190	СТ15210-235
Код електроинструмент	[220-230 V ~50/60 Hz] <span style="float: right;">виж страници 12-13</span>					
Номинална мощност	[W]	1200	1200	1200	1500	2000
Изходна мощност	[W]	754	754	754	973	1300
Сила на тока при напрежение	110-127 V [A] 220-230 V [A]	10 5.6	10 5.6	10 5.6	12 6.8	15 10
Обороти на празния ход	[min <sup>-1</sup> ]	5500	5500	5500	5500	4500
Мин. Ø на циркулярен диск	[mm]	160	185	185	185	230
Макс. Ø на циркулярен диск	[mm]	165	190	190	190	235
Ø на отвор на острието на циркуляр	[mm]	20	20	20	20	30
Макс. дебелина на циркулярния диск	[mm]	2	2	2	2	2,4
Макс. дълбочина на рязане 90°	[mm] [inches]	54 2-1/8"	63.5 2-1/2"	66 2-19/32"	63.5 2-1/2"	85 3-11/32"
Макс. дълбочина на рязане 45°	[mm] [inches]	38 1-1/2"	44 1-47/64"	46 1-13/16"	44 1-47/64"	60 2-23/64"
Тегло	[kg] [lb]	3.9 8.6	4.1 9.04	4.1 9.04	4.4 9.7	7.6 16.76
Клас на безопасност		□ / II	□ / II	□ / II	□ / II	□ / II
Звуково налягане	[dB(A)]	83,47	85,1	85,1	85,63	92,9
Акустична мощност	[dB(A)]	94,47	96,1	96,1	96,63	103,9
Вибрация	[m/s <sup>2</sup> ]	1,55	1,51	1,51	1,63	2,35

## Информация за шум



Винаги носете защитни слушалки, ако звуковото налягане надвишава 85 dB(A).

## CE Декларация за съответствие

С пълна отговорност ние декларираме, че описаният в раздела "Технически характеристики на електрически инструмент" съответства на всички валидни изисквания на директивите 2006/42/ЕС, включително на измененията им и покрива изискванията на стандартите: EN60745-1, EN60745-2-5.

Мениджър  
Сертификация

Wu Cunzhen

Merit Link International AG  
Stabio, Швейцария, 24.10.2017



**ПРЕДУПРЕЖДЕНИЕ** - За да намалите риска от нараняване, потребителят трябва да прочете наръчника с инструкции!

## Основни правила за безопасност



**ПРЕДУПРЕЖДЕНИЕ!** Прочетете всички предупреждения за безопасност и инструкции. Неспазването на предупрежденията и инструкциите може да доведе до електрически удар, пожар и / или сериозно нараняване.

**Запазете всички предупреждения и инструкции за бъдещи справки.**

Терминът "електроинструмент" в предупрежденията се отнася до Вашия, свързан в електрическата мрежа (кабелен) електро инструмент или работещ с батерия (безжичен) електроинструмент.

### Безопасност на работната зона

- Поддържайте работната зона чиста и добре осветена. Разхвърляни или тъмни зони предизвикват инциденти.
- **Не работете с електроинструменти в експлозивни атмосфери, като при наличието на възпламеними течности, газове и прах.** Електроинструментите създават искри, които може да подпалят прах или изпарения.
- **Дръжте децата и околните далеч при работа с електроинструменти.** Отвлечането на вниманието може да причини загуба на контрол.

### Електрическа безопасност

- Щепселите на електроинструментите трябва да съответстват на контактите. Никога не модифицирайте по никакъв начин щепсел. Не използвайте каквито и да е адаптери със заземени (занулени) електроинструменти. Немоди-

фицираните щепсели и съответстващи контакти ще намалят риска от електрически удар.

- **Избягвайте контакт на тялото със заземени или занулени повърхности, като тръби, радиатори, фризери и хладилници.** Съществува повишен риск от електрически удар, ако тялото Ви бъде заземено или занулено.

- **Не излагайте електроинструментите на въздействието на дъжд, влажна среда.** Водата, влизаща в електроинструмента ще повиши риска от електрически удар.

- **Не повреждайте кабела.** Никога не използвайте кабела за носене, дърпане или изключване от мрежата на електроинструмент. Дръжте кабела далеч от топлина, масло, остри ръбове или подвижни части. Повреден или заплетен кабел повишават риска от електрически удар.

- **При работа с електроинструменти на открито, използвайте удължителен кабел, подходящ за употреба на открито.** Използването на подходящ кабел за външна употреба намалява риска от електрически удар.

- **Ако работата с електроинструмент на влажно място не може да се избегне, използвайте устройство за диференциална токова защита (RCD) нахранването.** Използването на RCD намалява риска от електрически удар. **ЗАБЕЛЕЖКА!** Терминът "устройство за диференциална токова защита (RCD)" може да бъде заменен с термина "верижан прекъсвач за неизправно заземяване (GFCI)" или "верижан прекъсвач за утечка на земя (ELCB)".

- **Предупреждение!** Никога не докосвайте изложени метални повърхности на предавателната кутия, екрана и пр., защото докосването на метални повърхности ще повлияе на електромагнитната вълна, като по този начин причини потенциално нараняване и инциденти.

### Лична безопасност

- **Бъдете внимателни, гледайте какво правите и като цяло бъдете предпазливи при работа с електроинструменти. Не използвайте електроинструмента, когато сте изморени или под въздействието на лекарства, алкохол или медикаменти.** Момент на невнимание по време на работа с електроинструменти може да доведе до сериозни персонални наранявания.

- **Използвайте лични предпазни средства.** Винаги носете защита за очите. Предпазно оборудване като противопрохова маска, неплъзгащи се обувки, каска и защита за слуха, използвани при подходящите условия ще намалят риск от персонални наранявания.

- **Предотвратете неволно стартиране.** Уверете се, че превключвателя е в изключено положение, преди да свържете хранването и / или батерията, вдигнете или носите инструмента. Носенето на електроинструменти с пръст на превключвателя или включване на такива към мрежата, когато превключвателя е включен, води до инциденти.

- **Отстранете всички ключове за настройка или гаечни ключове, преди да включите електроинструмента.** Гаечен ключ или друг ключ, прикачен към въртящата се част на електроинструмента може да доведе до лично нараняване.

Български

102

• **Не се протягайте.** Стъпете добре на краката и поддържайте баланс по всяко време. Това позволява по-добър контрол върху електроинструмента и при неочаквани ситуации.

• **Обличайте се подходящо.** Не носете разхлабени дрехи или бижута. Дръжте косата си, дрехите и ръкавиците далеч от подвижни части. Разхлабени дрехи, бижута или дълга коса могат да бъдат захванати от подвижни части.

• **Ако са предоставени устройства за свързване към прахова екстракция и устройства за събиране на прах, уверете се, че те са свързани и използвани правилно.** Използването на аспирация може да намали опасностите, свързани с прах.

• **Не позволявайте честата употреба на електроинструменти да води до игнориране на принципите за безопасност.** Небрежните действия може да причинят наранявания в рамките на секунда.

• **Предупреждение!** По време на работа електроинструментите може да произведат електромагнитно поле. Това поле може, при някои обстоятелства, да повлияе на активни и пасивни медицински импланти. За да намалите риска от сериозни или фатални наранявания, ние препоръчваме лицата с медицински импланти да се консултират с лекар и производителя на медицинския имплант, преди да работят с този електроинструмент.

### Употреба и грижа за електрически инструмент

• Лицата със занижени психологически и ментални способности както и деца не могат да работят с електроинструмента, ако те не са под надзор на инструктирано за употребата на електроинструмента лице, отговорно за тяхната сигурност.

• **Не насилвайте електроинструмента.** Използвайте правилният електроинструмент за Вашите приложения. Правилният електроинструмент извършва работата по-добре и по-безопасно в диапазона, за който той е създаден.

• **Не използвайте електроинструмент, ако преключателя не го включва или изключва.** Всички електроинструменти, които не могат да бъдат контролирани с преключателя си са опасни и трябва да бъдат ремонтирани.

• **Разскачете щепсела от контакта и / или батерията от електроинструмента, преди да правите каквито и да е регулирания, смяна на аксесоари или съхраняване на електроинструментите.** Такива превантивни мерки за безопасност намаляват риска от инцидентно стартиране на електроинструмента.

• **Съхранявайте електроинструменти в готовност, далеч от деца и не допускайте лица, непознати с електроинструмента или тези инструкции да работят с електроинструмента.** Електроинструментите са опасни, ако попаднат в ръцете на необучени потребители.

• **Поддържайте електроинструментите.** Проверете за неизравняване или биене на подвижни части, счуване на части или каквито и да е други условия, които може да повлияят върху работата на електроинструментите. Ако е повреден, ремонтирайте електроинструмента преди работа с него. Много инциденти настъпват поради лоша поддръжка на електроинструментите.

• **Поддържайте режещите инструменти остри и чисти.** Правилно поддържаните режещи инструменти с остри режещи ръбове е по-малко вероятно да заядат и с контролират по-лесно.

• **Използвайте електроинструментите, аксесоарите и найкрайниците в съответствие с тези инструкции, предвид работните условия и извършваната работа.** Употребата на електроинструменти за операции, различни от тези за които са предназначени може да доведе до опасни ситуации.

• **Поддържайте ръкохватките и повърхностите за захващане сухи, чисти и без масло и смазка.** Хлъзгавите ръкохватки и повърхности за захващане не позволяват безопасната работа и контрола върху инструментите при неочаквани ситуации.

• **Имайте предвид, че когато работите с електроинструмент да държите допълнителната ръкохватка правилно, което е полезно при контролиране на електроинструмента.** Ето защо, правилното държане може да намали риска от инциденти и наранявания.

### Сервиз

• **Сервизирайте своя електроинструмент в квалифициран сервиз или от такова лице, използвайки само идентични сменни части.** Това ще осигури поддържането на безопасността на електроинструмента.

• Следвайте инструкциите за смазване и смяна на аксесоари.

### Специални предупреждения за безопасност

Инструкции за безопасност за всички процедури за рязане с трион



**ОПАСНОСТ:** Дръжте ръцете си далеч от областта на рязане и острието. Дръжте втората си ръка върху допълнителната ръкохватка или корпуса на мотора. Ако и двете ръце държат триона, те не могат да бъдат срязани от острието.

• **Не достъпвайте под заготовката.** Предпазителят не може да Ви предпази от острието под заготовката.

• **Регулирайте дълбочината на рязане до дебелината на заготовката.** По-малко от целия зъб на острието трябва да бъде видим под заготовката.

• **Никога не дръжте заготовката с ръце или напречно на краката си.** Фиксирайте заготовката на стабилна основа. Сигурната опора при работа е важна, за да минимизирате излагането на тялото, огъването на острието или загуба на контрол. (Циркулярният трион трябва да бъде държан правилно, а обработваната заготовка да бъде закрепена, както е показано на фигура 13).

• **Дръжте електроинструмента само за изолирани грайферни повърхности, когато извършвате работи по рязане и може да влезете в контакт с скрито окабеляване или със собствения му кабел.** Контакт с проводник под напрежение може да доведе до протичане на електри-

Български

103



- Често по металните части на електроинструмента и това да доведе до електрически удар.
- **При разрязване, винаги използвайте направляваща планка или водач за прав ръб.** Това подобрява точността на срязването и намалява възможността за огъване на острието.
- **Винаги използвайте остриета с правилен размер и форма (диамантени вместо заоблени) и размер на отворите.** Остриета, които не съвпадат с монтажните приспособления ще работят ексцентрично, причинявайки загуба на контрол.
- **Никога не използвайте повредени или неправилни шайби за остриета или болт.** Шайбите за острието и болта са специално проектирани за Вашия трион, за оптимална експлоатация и безопасна работа.

## Ръководство за безопасност при работа с електроинструменти

### Допълнителни инструкции за всички триони

#### Причини за откат и свързани с това предупреждения

- откатът е внезапна реакция от заяло, захванато, изкривено или неправилно подравнено острие, причиняваща загуба на контрол над триона, повдигането му нагоре и извън заготовката към оператора;
- когато острието бъде захванато или заяде в прореза, остието спира и реакцията на мотора задвижва уреда бързо назад към оператора;
- ако острието бъде изкривено в разреза, зъбите и задния ръб на острието може да задъбляе в горната повърхност на дървото, причинявайки отскачане нагоре на острието извън прореза и отскачането му към оператора.

Откатът е резултат от неправилна употреба на триона и / или неправилни работни процедури, или условия и може да бъде избегнат с вземане на подходящи предпазни мерки, както е посочено по-долу.

- **Поддържайте здрав захват с две ръце на триона и позиция на раменете си така, че да удържат на силите на отката.** Позиционирайте тялото си от едната страна на острието, но не по линията на самото острие. Откатът може да причини отскачане на триона, но откатните сили могат да бъдат контролирани от оператора, ако бъдат взети подходящи предпазни мерки.
- **Когато острието е затъпено или прекъсватے рязането по някаква причина, освободете спусъка и задържете триона без движение в материала до пълното спиране на острието. Никога не се опитвайте да отстраните триона от заготовката или да го издърпате назад, докато острието е в движение или може да се стигне до откат.** Изследвайте и предприемете корективни действия за елиминиране на причината за заяждането на диска.
- **Когато рестартирате триона в заготовката, центрирайте острието в среза и проверете дали зъбите му не са захванати в материала.** Ако острието бъде захванато, то може да отскочи нагоре или да предизвика откат от заготовката, когато триона бъде рестартиран.

- **Поддържайте големи панели, за да минимизирате риска от заяждане на острието или откат.** Големите панели може да се провиснат от собствената си тежест. Опорите трябва да бъдат поставени под панела от двете страни, близо до линията на рязане и близо до края на панела. (Вижте правилното разположение на фигура 10.2 и неправилното на фигура 10.1).
- **Не използвайте затъпени или повредени остриета.** Незаточените иили неправилно поставени остриета, произвеждат по-тесен разрез, причинявайки прекалено триене, заклиняване на острието и откат.
- **Блокировъчните лостове за регулиране дълбочината на рязане и наклона трябва да бъдат затегнати и фиксирани, преди да направите разрез.** Ако регулирането на острието се промени по време на рязане, това може да причини захванане и откат.
- **Бъдете особено внимателни при рязане в налични стени или други участъци, където нямате видимост.** Острието може да отреже предмети, които да причинят откат.

#### Инструкциите за безопасност за триони с въртешен падащ предпазител, с изтеглящ се предпазител

- **Проверете долния предпазител за правилно затваряне, преди всяка употреба. Не работете с триона, ако долния предпазител не се мести свободно и не се затваря незабавно. Никога не защипвайте и не привързвайте долния предпазител в отворено положение.** Ако трионът бъде изпуснат инцидентно, долния предпазител може да бъде огънат. Повдигнете долния предпазител с ръкохватката за приближане и се уверете, че се мести свободно и не докосва острието или друга част, във всички ъгли и дълбочини на рязане.
- **Проверете работата на пружината на долния предпазител. Ако предпазителът и пружината не работят правилно, те трябва да бъдат сервизирани преди употреба.** Долният предпазител може да работи забавено поради повредени части, смолисти наслагвания или обрешки.
- **Долният предпазител може да бъде прибран ръчно само за специални разрези като "врязвания" и "обрязвания".** Повдигнете долния предпазител чрез ръкохватката за приближане и докато острието навлиза в материала, предпазителът трябва да бъде освободен. За всички други рязания, долният предпазител трябва да работи автоматично.
- **Винаги спазвайте правилото долния предпазител да покрива острието преди оставяне на триона или поставянето му на маса или на пода.** Незащитено, движещо се по инерция острие ще причини движение назад на триона срязвайки всичко по пътя си. Имайте предвид времето, необходимо на острието да спре напълно, след изключването на инструмента.



**Внимание!** Химични субстанции, съдържащи се в някои прахови частици генерирани по време шлайфане, рязане, пробиване или други строителни работи може да причинят рак, рождени дефекти и да увредят детеродните функции.

Български

104

**ПРЕДУПРЕЖДЕНИЕ!** Химични субстанции, съдържащи се в някои прахови частици генерирани по време шлайфане, рязане, пробиване или други строителни работи може да причинят рак, рождени дефекти и да увредят детеродните функции. Примери за химични субстанции:

- Боя с оловна основа.
- Прозрачен силициев диоксид, съдържащ се в тухлите, цимент и други каменни продукти.
- Опасното ниво на арсеник и хром, произведени в химически обработвана дървесина, зависи от честотата и вида работа. С оглед избягване влизането в досег с такива химически субстанции: тъй като опасността зависи от времето, което прекарвате с такава работа, Вие трябва да избягвате контакт с такива химически субстанции.
- Моля, работете в добре вентилирани условия.
- Моля, носете подходящо предпазно оборудване по време на работа като противопрахова маска с дизайн за филтриране на фин прах.

### Допълнителни инструкции за употреба на циркулярни триони

- Когато използвате електроинструмента, Вие трябва да обърнете внимание на следното:
  - острието на триона трябва да бъде непокътнато, без деформации, изкривявания липсващи зъби или напуквания;
  - не трябва да се използват остриета от инструментална стомана;
  - за инструмента не трябва да се използва каквито и да е шлифовъчни камъни или такива за заточване;
  - остриета, които не отговарят на условията в инструкциите не трябва да се използват.
  - не прилагайте натиск странично върху диска на острието, за да го спрете;
  - осигурете правилната работа на механизма за прибиране и на всички предпазни системи;
  - преди смяна, регулиране или друга поддръжка, щепселът трябва да бъде изваден от електрозахранването.
- Когато електроинструмента се използва, авансовата скорост трябва да бъде управлявана в умерена степен, съгласно различната твърдост на материалите.
- Когато електроинструментът се използва, не се допуска наличието на каквито и да е чужди материали като железни пирони в обработваната дървесина; в случай на твърд дървен чел, скоростта на подаване трябва да бъде намалена.
- Ако предпазният капак е отстранен, работата е забранена.
- Острието трябва да бъде поддържано чисто за намаляване на раздробяването и отката до минимум.
- **ОПАСНОСТ!** По време на работа, ръцете Ви трябва да бъдат далеч от областта на рязане и не трябва да докосват острието. Когато острието се върти, заготовката не трябва да бъде вмъквана. Докато острието все още се върти, Вие не трябва да посягате към обработваните части с ръце.
- Уверете се, че държите здраво електроинструмента с ръцете си. Не поставяйте ръката или пръстите си зад циркулярния трион. В случай на от-

кат, циркулярния трион вероятно ще отскочи назад в ръцете Ви, а това може да доведе до сериозни наранявания (неправилната работа е показана на фигура 14.1).

- Когато режете, широка част от циркуляра трябва да бъде поставена стабилно върху стабилно опряна част от заготовката, вместо върху частта, която ще бъде отрязана. (Правилната работа е посочена на фигура 14.2; неправилната е посочена на фигура 14.3) Ако заготовката е прекалено къса или малка, тя трябва да бъде фиксирана. Не правете опити да опирате заготовката с ръце.
- Циркулярният трион не трябва да бъде използван над главата, защото е много опасно и може да бъде причинена сериозно нараняване (както е показано на фигура 15).

### Преди започване на работа

- Използвайте електроинструмента само за рязане на материали, препоръчани от производителя.
- Стрелката на циркулярното острие винаги трябва да сочи в същата посока, като тази на предпазния капак.
- По време на работа, никога не фиксирайте в отворено положение (вързване, заклиняване и т.н.) плъзгащия се предпазен капак.
- Избягвайте блокирането на плъзгащия се капак или неговото блокиране от прах, ако случая е такъв, изключете електроинструмента, отстранете неизправността и само след това продължете работата.

### По време на работа

- Никога не започвайте рязане докато циркулярното острие не достигне максималната си скорост.
- Винаги обработвайте само една заготовка - това е единственият начин да я закрепите правилно.
- Когато обработвате дълги заготовки, използвайте устройствата за закрепване против трептене и се уверете, че заготовката има опора под дългия ѝ край. Никога не оставяйте трето лице да държи заготовката.
- Никога не отстранявайте прах или ненужни парчета, докато двигателя на електроинструмента работи.
- Ако по време на работа циркулярното острие се заклини в заготовката или бъде блокирано от отпадъчните парчета, незабавно изключете електроинструмента и продължете само след като елиминирате причината за неизправността на циркулярното острие.
- Не работете с материали съдържащи азбест. Азбестът се смята за канцерогенен.
- Не използвайте електроинструмента за рязане на дърва за огрев.
- Избягвайте спиране на двигателя на електроинструмента при наточване.
- Избягвайте прегряване на електроинструмента, когато го използвате дълго време.
- Никога не покривайте отворения на разрезите с пръсти.
- Никога не работете с електроинструмента над нивото на главата си.

Български







105



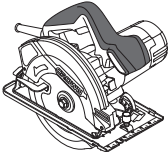
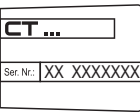







## След завършване на работа

- Електроинструментът може да бъде отстранен от работното място само след изключването му и пълното спиране на циркулярното острие.
- Никога не забавяйте вътрешното въртене на циркулярното острие с блокиране на шпиндела или чрез прилагане на усилие върху страничната повърхност на циркулярното острие. Ако използвате блокировка на шпиндела за тази цел, електроинструментът ще се повреди и гаранцията Ви ще бъде отменена.
- Циркулярните остриета могат да станат много горещи по време на работа - не ги докосвайте докато не се охладят.

## Символи, използвани в наръчника

Следните символи са използвани в наръчника за експлоатация, моля, запомнете значението им. Правилната интерпретация на символите ще ви позволи правилна и безопасна употреба на електроинструмента.

Символ	Значение
	<b>Циркулярен</b> Раздели, маркирани със сиво - мека ръкохватка (с изолационна повърхност).
	<b>Стикер със сериен номер:</b> CT ... - модел; XX - дата на производство; XXXXXXX - сериен номер.
	Прочетете всички регламенти и инструкции за безопасност.
	Носете предпазни очила.
	Носете защита за слуха.
	Носете противопрахова маска.
	Разкачете електроинструмента от електрическата мрежа преди инсталиране или регулиране.

Символ	Значение
	Посока на движение.
	Посока на въртене.
	Блокиран.
	Отключен.
	Забранено.
	Двойна изолация / клас на безопасност.
	Знакът удостоверява, че продукта съответства на основните изисквания на директивите на ЕС и хармонизираните стандарти на ЕС.
	Внимание. Важно.
	Полезна информация.
	Носете предпазни ръкавици.
	По време експлоатация, отстранете събрания прах.
	Не изхвърляйте електроинструмента в контейнер за домакински отпадъци.

## Предназначение на електроинструмент

Циркулярният трион е проектиран за рязане на дървени заготовки. Електроинструментът позволява вертикално рязане и рязане под наклон, както и регулиране дълбочината на рязане. Използването на специални циркулярни остриета позволява рязането на пластмасови заготовки.

## Елементи на устройството на електроинструмента

- 1 Отвор за отвеждане на прах
- 2 Предпазен капак
- 3 Циркулярен диск \*
- 4 Фиксиращ болт за циркулярния диск
- 5 Външен фланец
- 6 Превключвател включване / изключване
- 7 Блокировка на шпиндела
- 8 Скала за наклон на корпуса под ъгъл
- 9 Затягащ винт за успореден водач
- 10 Фиксиращ винт на скалата за наклон на корпуса
- 11 Лост за плъзгащ се предпазител
- 12 Плъзгащ се предпазител
- 13 Основа
- 14 Маркировка за наклон на корпуса по ъгъл от 0°
- 15 Маркировка за наклон на корпуса под ъгъл от 45°
- 16 Вентилационни отвори
- 17 Допълнителна дръжка
- 18 Бутона за блокиране изключване
- 19 Скала за дълбочина на рязане
- 20 Фиксиращ лост
- 21 Успореден водач \*
- 22 Ключ \*
- 23 Вътрешен фланец
- 24 Шпиндел
- 25 Винт за регулиране на вертикално положение
- 26 Блокираща гайка на винт за регулиране на вертикално положение

\* Принадлежности

Изброените, а също така и изобразените принадлежности, частично не влизат в комплекта за доставка.

## Монтиране и регулиране на компонентите на електроинструмента

Преди изпълнение на всички процедури, задължително изключете уреда от контакта.



Не завивайте прекалено много крепежни елементи, за да избегнете повреждане на резбата.



Монтаж / демонтаж / настройка на някои елементи е същата за всички модели електроинструменти, в такъв случай, специфичните модели не са посочени на илюстрацията.

Монтаж / демонтаж на успореден водач (виж фиг. 1)

Фиг. 1 показва операциите за монтаж / демонтаж на успореден водач 21.

Смяна на циркулярното острие (виж фиг. 2-3)



След продължителна работа, циркулярното острие може да стане много горещо, сменете го като използвате ръкавици. Това ще намали и риска от нараняване от режещите ръбове.

- Монтирайте електроинструмента от страничния край на двигателя, както е показано на фиг. 2.
- Притиснете блокировката на шпиндела 7 и на ръка завъртете циркулярното острие 3, за да го зацепите. Докато притискате блокировката на шпиндела 7, развийте болта 4 с гаечен ключ 22.
- Използвайте лоста 11, за да завъртите плъзгащия се предпазител 12 по часовниковата стрелка срещу ограничителя.
- Отстранете от шпиндела 24: външния фланец 5, острието 3, вътрешния фланец 23.
- Почистете всички фиксиращи елементи с мека четка и монтирайте на шпиндела 24: вътрешния фланец 23, острието 3, външния фланец 5, завийте болт 4 на ръка.

## Внимание! По време на инсталация, спазвайте следните правила:

- следвайте монтажната последователност (виж фиг. 3);
- избягвайте огъване по време на монтаж;
- преди монтиране на циркулярното острие 3 се уверете, че диаметъра на монтажния отвор отговаря на издадените части на вътрешния фланец 23;
- посоката, указана със стрелка на циркулярното острие 3 трябва да съвпада с посоката на предпазителя 2;
- монтирайте външния фланец 5 със скосения му край навън.
- Избутайте предпазителя 12 в първоначалното му положение.
- Натиснете и задръжте блокировката на шпиндела 7 и затегнете болт 4 с ключ 22. Освободете блокировката на шпиндела 7.

Регулиране на вертикалното положение на корпуса (виж фиг. 4, 7)

## [СТ15210]

- Разхлабете фиксиращите винтове 10 (виж фиг. 7).
- Поставете корпуса във вертикално положение.
- Затегнете фиксиращите винтове 10.
- Използвайте лоста 11, за да завъртите плъзгащия се предпазител 12 по часовниковата стрелка срещу ограничителя.
- Поставете станите на ъгълник за изравняване на 90° към повърхността на триона 3 и основата 13 (виж фиг. 4). Ако страните на ъгълника опират плътно в повърхностите на триона и на основата 13, то не е необходимо изравняване, в противен случай трябва да регулирате позицията чрез винт 25 и блокиращата гайка 26.
- Разхлабете фиксиращите винтове 10.
- Разхлабете контра гайката 26.
- Завъртането на винт 25 навътре или навън доближава или отдалечава повърхностите на триона 3 и на основата 13 до плътното им опиране.
- Задържайки винт 25, затегнете блокиращата гайка 26.

## Първоначална работа на електроинструмент

Винаги използвайте захранване с правилно напрежение: напрежението на електрозахранването

Български

107

трябва да съвпада с посочената информация на идентификационната табела на електроинструмента.

## Включване / изключване на електроинструмент

### Включване:

За да включите електрическия инструмент, натиснете бутона за блокиране **18** и задържайки го в тази позиция, натиснете бутона за включване / изключване **6**.

### Изключване:

За да изключите електрическия инструмент, отпуснете бутона за включване / изключване **6**.

## Всмукване на прах по време на работата



Всмукването на прах позволява редуцирането на концентрацията на прах във въздуха и натрупването му върху работното място. Докато работите с електроинструмента, винаги използвайте прахосмукачка, която е подходяща за събиране на праха, образуван се при работа.

## Препоръки при работа с електроинструмент

### Настройки за дълбочина на рязане (виж фиг. 5-6)

Преди стартиране на работата, регулирайте дълбочината на рязане в зависимост от дебелината на заготовката. Най-добро качество на срязване се постига, когато издадената част циркулярното острие **3** не надвишава височината на зъбите.

- Разхлабете фиксиращия лост **20** (виж фиг. 5-6).
- Задайте исканата дълбочина на рязане на скалата **19**, повдигайки или снишавайки корпуса на електроинструмента.
- Затегнете фиксиращия лост **20**.

### Настройки на ъгъл на рязане (виж фиг. 7)

Електроинструментът позволява плавното регулиране на ъгъла на рязане в диапазона от 0° - 45°.

- Затегнете двата фиксиращи винта **10** (вижте фиг. 7).
- Задайте исканият ъгъл на скалата **8**, сменяйки ъгъла на наклон на корпуса на електроинструмента.
- Затегнете двата фиксиращи винта **10**.



Запомнете, че по време на рязане под ъгъл дълбочината на рязане, показана на скалата **19** не отговаря точно.

### Маркировки (виж фиг. 8-9)

- Маркировката **14** показва положението на циркулярното острие **3** по време на вертикално рязане (виж фиг. 8).

- Маркировката **15** показва положението на циркулярното острие **3** по време на рязане под ъгъл от 45° (виж фиг. 9).



Препоръчително е да направите пробен срез, за да избегнете грешки при работа.

### Рязане (виж фиг. 10)



Ефективността и качеството на рязане зависят от състоянието и формата на зъбите на циркулярното острие **3**, ето защо правилния избор на циркулярно острие е изключително важен в зависимост от материала, който ще се обработва и типа на извършваните дейности.

- Уверете се, че заготовката е сигурно фиксирана с лицевата страна надолу, защото качеството на ръбовете от долната страна винаги по-добро.
- Включете електроинструмента преди циркулярното острие **3** да докосне заготовката. Оставете циркулярното острие **3** да достигне до максималните си обороти.
- Плавно преместете електроинструмента напред без да изкривявате или натискате.
- Никога не натискайте инструмента рязането изисква определено време. Допълнителният натиск ще претовари електроинструмента вместо да улесни работата.
- Използвайте допълнителни опори, когато режете дълги листове (шперплатови плоскости и пр.), за да избегнете изкривяване и възможно блокиране на циркулярното острие **3** (виж фиг. 10).

### Рязане с успореден водач (виж фиг. 11-12)

Успоредният водач **21** позволява рязането по дължината на наличен ръб на заготовката и производството на еднакво широки ленти.

- Разхлабете фиксиращия винт **9** на успоредния водач **21** (виж фиг. 11).
- Преместете успоредния водач **21**, за да зададете исканата ширина на заготовката.
- Затегнете фиксиращия винт **9** на успоредния водач **21**.



Подобни резултати може да бъдат получени чрез прикачване на летва към работната част с винтови стегли и летвата да се използва като втори ограничител. Извършете рязането като движите електроинструмента надлъжно по ограничителя докато натискате страната на опорната планка **13** към страната на летвата (вижте фиг. 12).

## Техническо обслужване / профилактика на електроинструмент

Преди изпъзнение на всички процедури, задължително изключете уреда от контакта.

### Почистване на електроинструмента

Необходимо условие за дълготрайното използване на електроинструмента е той да бъде поддържан чист. Редовно обдухвайте електроинструмента с въздух под налягане през въздушните отвори **16**.

Български

108

## Следпродажбено обслужване и приложно обслужване

Нашето следпродажбено обслужване отговаря на въпросите ви относно поддръжката и ремонта на нашите продукти, както и за резервни части. Информация относно сервизните центрове, диаграми на части и информация за резервни части могат да бъдат намерени на адрес: [www.crown-tools.com](http://www.crown-tools.com).

## Транспортиране на електроинструментите

- Категорично не изпускайте и не допускайте каквито и да е механични удари по опаковката по време на транспорт.

- При разтоварване / товарене не е позволено да се използва технология от какъвто и да е вид, която работи на принципа на защипване на опаковките.

## Защита на околната среда



**Рециклирайте суровините, вместо да ги изхвърляте!**

Електроинструментът, допълнителните принадлежности и опаковката трябва да се сортират за рециклиране по екологичен начин. Пластмасовите компоненти са обозначени по категории за рециклиране. Настоящото ръководство за експлоатация е напечатано на рециклирана хартия без хлор.

Възможно е извършването на промени.

Български

109



## Προδιαγραφές ηλεκτρικού εργαλείου

Κυκλικό πριόνι	CT15187-165	CT15199-185	CT15199-190	CT15188-185	CT15188-190	CT15210-235
Κωδικός ηλεκτρικού εργαλείου [220-230 V ~50/60 Hz]	δείτε τη σελίδες 12-13					
Ονομαστική ισχύς [W]	1200	1200	1200	1500	1500	2000
Αποδιδόμενη ισχύς [W]	754	754	754	973	973	1300
Ένταση ρεύματος και τάση 110-127 V [A] 220-230 V [A]	10 5.6	10 5.6	10 5.6	12 6.8	12 6.8	15 10
Ταχύτητα περιστροφής χωρίς φορτίο [min <sup>-1</sup> ]	5500	5500	5500	5500	5500	4500
Ελάχ. Ø δίσκου [mm]	160	185	185	185	185	230
Μέγ. Ø δίσκου [mm]	165	190	190	190	190	235
Διάμετρος Ø λεπίδας δισκοπριονίου [mm]	20	20	20	20	20	30
Μέγ. πάχος δίσκου [mm]	2	2	2	2	2	2,4
Μέγ. βάθος κοπής 90° [mm] [ίντσες]	54 2-1/8"	63.5 2-1/2"	66 2-19/32"	63.5 2-1/2"	66 2-19/32"	85 3-11/32"
Μέγ. βάθος κοπής 45° [mm] [ίντσες]	38 1-1/2"	44 1-47/64"	46 1-13/16"	44 1-47/64"	46 1-13/16"	60 2-23/64"
Βάρος [kg] [lb]	3,9 8.6	4,1 9.04	4,1 9.04	4,4 9.7	4,4 9.7	7,6 16.76
Κλάση ασφαλείας	□ / Π	□ / Π	□ / Π	□ / Π	□ / Π	□ / Π
Ηχητική πίεση [dB(A)]	83,47	85,1	85,1	85,63	85,63	92,9
Ακουστική ισχύς [dB(A)]	94,47	96,1	96,1	96,63	96,63	103,9
Σταθμισμένη δόνηση [m/s <sup>2</sup> ]	1,55	1,51	1,51	1,63	1,63	2,35

## Πληροφορίες για θόρυβο



Να φοράτε ωσασπίδες για την προστασία των οργάνων ακοής σε συνθήκες με επίπεδο της ηχητικής στάθμης άνω των 85 dB(A).

## CE Η αντιστοιχία στα απαραίτητα πρότυπα

Δηλώνουμε με αποκλειστική μας ευθύνη, ότι το προϊόν που περιγράφεται στα "Προδιαγραφές ηλεκτρικού εργαλείου" αντιστοιχεί σε όλες τις σχετικές διατάξεις των οδηγιών 2006/42/EC συμπεριλαμβανομένων των αλλαγών τους και ταυτίζεται με τα ακόλουθα πρότυπα: EN60745-1, EN60745-2-5.

Διαχειριστής  
πιστοποίησης

*Wu Cunzhen*

Wu Cunzhen

Merit Link International AG  
Stabio, Ελβετία, 24.10.2017



**ΠΡΟΣΟΧΗ** - Για τη μείωση του κινδύνου τραυματισμού, ο χρήστης πρέπει να διαβάσει το εγχειρίδιο οδηγιών!

## Κανόνες γενικής ασφάλειας



**ΠΡΟΕΙΔΟΠΟΙΗΣΗ!** Διαβάστε όλες τις προειδοποιήσεις ασφαλείας και όλες τις οδηγίες. Η μη τήρηση των προειδοποιήσεων και οδηγιών μπορεί να προκαλέσει ηλεκτροπληξία, πυρκαγιά ή / και σοβαρή βλάβη.

**Αποθηκεύστε όλες τις προειδοποιήσεις και τις οδηγίες για μελλοντική αναφορά.**

Ο όρος "ηλεκτρικό εργαλείο" στις προειδοποιήσεις αναφέρεται στο δικό σας ηλεκτρικό εργαλείο (με καλώδιο) που λειτουργεί στο δίκτυο ισχύος ή το ηλεκτρικό εργαλείο που λειτουργεί με μπαταρία (χωρίς καλώδιο).

## Ασφάλεια χώρου εργασίας

- Διατηρείτε το χώρο εργασίας καθαρό και καλά φωτισμένο. Σε ακατάστατες ή σκοτεινές περιοχές μπορεί να προκληθούν ατυχήματα.
- Μην χρησιμοποιείτε ηλεκτρικά εργαλεία σε εκρηκτικές ατμόσφαιρες, όπως είναι η παρουσία εύφλεκτων υγρών, αερίων ή σκόνης. Τα ηλεκτρικά εργαλεία δημιουργούν σπινθήρες που μπορεί να προκαλέσουν ανάφλεξη της σκόνης ή αναθυμιάσεις.
- Κρατήστε τα παιδιά και τους παρευρισκόμενους μακριά, όταν χρησιμοποιείτε ένα ηλεκτρικό εργαλείο. Τυχόν απόσπαση της προσοχής μπορεί να σας αναγκάσει να χάσετε τον έλεγχο.

## Ηλεκτρική ασφάλεια

- Τα φως του ηλεκτρικού εργαλείου πρέπει να ταιριάζουν στην πρίζα. Μην τροποποιείτε ποτέ το φως με οποιονδήποτε τρόπο. Μην χρησιμοποιείτε τυχόν προσαρμογέα φως με ηλεκτρικά εργαλεία που

έχουν γείωση. Τα μη τροποποιημένα φως και κατάλληλες πρίζες μειώνουν τον κίνδυνο ηλεκτροπληξίας.

- Αποφεύγετε την επαφή του σώματος με γειωμένες επιφάνειες, όπως σωληνες, καλοριφέρ, κουζίνες και ψυγεία. Υπάρχει αυξημένος κίνδυνος ηλεκτροπληξίας εάν το σώμα σας είναι γειωμένο.

- Μην εκθέτετε τα ηλεκτρικά εργαλεία στη βροχή ή σε υγρές συνθήκες. Το νερό που εισέρχεται σε ένα ηλεκτρικό εργαλείο αυξάνει τον κίνδυνο ηλεκτροπληξίας.

- Μην κακομεταχειρίζεστε το καλώδιο. Ποτέ μην χρησιμοποιείτε το καλώδιο για τη μεταφορά, για να τραβήξετε ή να αποσυνδέετε το ηλεκτρικό εργαλείο. Κρατήστε το καλώδιο μακριά από θερμότητα, λάδι, αιχμηρές άκρες ή κινούμενα μέρη. Κατεστραμμένα ή υπερδεδεμένα καλώδια αυξάνουν τον κίνδυνο ηλεκτροπληξίας.

- Όταν χρησιμοποιείτε ένα ηλεκτρικό εργαλείο σε εξωτερικούς χώρους, χρησιμοποιήστε ένα καλώδιο επέκτασης κατάλληλο για εξωτερική χρήση. Η χρήση ενός καλωδίου κατάλληλου για εξωτερική χρήση μειώνει τον κίνδυνο ηλεκτροπληξίας.

- Εάν η χρήση του ηλεκτρικού εργαλείου σε μία υγρή τοποθεσία είναι αναπόφευκτη, χρησιμοποιήστε μια διάταξη προστασίας ρεύματος διαρροής (RCD). Η χρήση ενός RCD μειώνει τον κίνδυνο ηλεκτροπληξίας. ΣΗΜΕΙΩΣΗ! Ο όρος "διάταξη προστασίας ρεύματος διαρροής (RCD)" μπορεί να αντικατασταθεί από τον όρο "διακόπτη κυκλώματος βλάβης γείωσης" (GFCI) ή "αυτόματο διακόπτη διαφορικής προστασίας (ELCB)".

- Προειδοποίηση! Ποτέ μην αγγίζετε τις εκτεθειμένες μεταλλικές επιφάνειες επί του κιβωτίου ταχυτήτων, ασπίδας, και ούτω καθεξής, διότι αγγίζοντας μεταλλικές επιφάνειες θα προκαλούσατε παρεμβολή με το ηλεκτρομαγνητικό κύμα, προκαλώντας έτσι πιθανή ή ζημία ή ατυχήματα.

## Ατομική προστασία

- Να είστε σε ετοιμότητα, να βλέπετε αυτό που κάνετε και να χρησιμοποιείτε την κοινή λογική όταν χρησιμοποιείτε ένα ηλεκτρικό εργαλείο. Μην χρησιμοποιείτε ηλεκτρικά εργαλεία όταν είστε κουρασμένοι ή υπό την επήρεια ναρκωτικών, αλκοόλ ή φαρμάκων. Μια στιγμή απροσεξίας κατά τη λειτουργία ηλεκτρικών εργαλείων μπορεί να προκαλέσει σοβαρό τραυματισμό.

- Χρησιμοποιείτε μέσα ατομικής προστασίας. Να φοράτε πάντα προστατευτικό γυαλιά. Προστατευτικός εξοπλισμός, όπως μάσκα για τη σκόνη, αντιολισθητικά υποδήματα ασφαλείας, κράνος, ή προστασίας της ακοής που χρησιμοποιούνται στις αντίστοιχες συνθήκες μειώνουν τις σωματικές βλάβες.

- Αποτρέψτε την ακούσια εκκίνηση. Βεβαιωθείτε ότι ο διακόπτης βρίσκεται στη θέση off πριν από τη σύνδεση με την πηγή τροφοδοσίας και / ή της μπαταρίας, όταν σκηνώνετε ή μεταφέρετε το εργαλείο. Η μεταφορά ηλεκτρικών εργαλείων με το δάκτυλό σας στο διακόπτη ή η ενεργοποίηση ηλεκτρικών εργαλείων με ενεργοποιημένο τον διακόπτη είναι πιθανό να προκαλέσει ατυχήματα.

- Αφαιρέστε τυχόν κουμπιά ρύθμισης ή κλειδιά πριν θέσετε το εργαλείο σε λειτουργία. Ένα κλειδί ή ένα κουμπί που συνδέεται με ένα περιστρεφόμενο μέρος του ηλεκτρικού εργαλείου μπορεί να οδηγήσει σε τραυματισμό.

- Μην τεντώνετε. Κρατήστε το κατάλληλο πάτημα και ισορροπία ανά πάσα στιγμή. Αυτό επιτρέπει τον

Ελληνικά

111

καλύτερο έλεγχο του ηλεκτρικού εργαλείου σε απόρριπτες καταστάσεις.

- **Ντυθείτε κατάλληλα. Μην φοράτε φαρδιά ρούχα ή κοσμήματα. Κρατήστε τα μαλλιά σας, τα ρούχα και τα γάντια μακριά από τα κινούμενα μέρη.** Τα φαρδιά ρούχα, κοσμήματα ή μακριά μαλλιά μπορεί να πιαστούν στα κινούμενα μέρη.

- **Αν παρέχονται εξαρτήματα για την σύνδεση σε εγκαταστάσεις για την απομάκρυνση και τη συλλογή σκόνης, βεβαιωθείτε ότι είναι συνδεδεμένα και χρησιμοποιούνται σωστά.** Η χρήση της συλλογής σκόνης μπορεί να μειώσει τους κινδύνους που σχετίζονται με τη σκόνη.

- **Μην αφήνετε την οικειότητα που έχει αποκτηθεί από τη συχνή χρήση των εργαλείων σας να σας κάνει υπέρθετος και να αγνοήσετε τις αρχές ασφαλείας εργαλείου.** Μια απρόσεκτη ενέργεια μπορεί να προκαλέσει σοβαρό τραυματισμό μέσα σε ένα κλάσμα του δευτερολέπτου.

- **Προειδοποίηση!** Τα ηλεκτρικά εργαλεία μπορεί να παράγουν ένα ηλεκτρομαγνητικό πεδίο κατά τη διάρκεια της λειτουργίας. Αυτό το πεδίο μπορεί υπό ορισμένες συνθήκες να παρεμβαίνει σε ενεργητικά ή παθητικά ιατρικά εμφυτεύματα. Για να μειώσετε τον κίνδυνο σοβαρού ή θανάσιμου τραυματισμού, συνηθισμένο στα άτομα με ιατρικά εμφυτεύματα να συμβουλευθούν το γιατρό τους και το κατασκευαστή των ιατρικών εμφυτευμάτων πριν από τη λειτουργία αυτού του ηλεκτρικού εργαλείου.

## Χρήση ηλεκτρικών εργαλείων και φροντίδα

- Τα άτομα με μειωμένες ψυχοσωματικές ή ψυχικές ικανότητες, καθώς και τα παιδιά δεν μπορούν να χρησιμοποιούν το ηλεκτρικό εργαλείο, αν δεν επαιτούνται ή αν δεν καθοδηγούνται σχετικά με τη χρήση του εργαλείου από άτομο υπεύθυνο για την ασφάλειά τους.

- **Μην πιέζετε το ηλεκτρικό εργαλείο. Χρησιμοποιήστε το σωστό εργαλείο για την εφαρμογή σας.** Το κατάλληλο ηλεκτρικό εργαλείο θα κάνει τη δουλειά καλύτερα και ασφαλέστερα στο ρυθμό για τον οποίο σχεδιάστηκε.

- **Μη χρησιμοποιείτε το εργαλείο αν ο διακόπτης δεν ενεργοποιείται και απενεργοποιείται.** Κάθε ηλεκτρικό εργαλείο που δεν μπορεί να ελεγχθεί με το διακόπτη είναι επικίνδυνο και πρέπει να επισκευαστεί.

- **Αποσυνδέστε το φως από την πρίζα και / ή την μπαταρία από το ηλεκτρικό εργαλείο πριν κάνετε οποιεσδήποτε ρυθμίσεις, αλλάξτε εξαρτήματα ή αποθηκεύσετε το ηλεκτρικό εργαλείο.** Αυτά τα προληπτικά μέτρα ασφαλείας μειώνουν τον κίνδυνο να ξεκινήσει το ηλεκτρικό εργαλείο κατά λάθος.

- **Αποθηκεύετε τα εργαλεία μακριά από τα παιδιά και μην αφήνετε τα άτομα που δεν είναι εξοικειωμένα με το ηλεκτρικό εργαλείο ή με αυτές τις οδηγίες να χρησιμοποιούν το ηλεκτρικό εργαλείο.** Τα ηλεκτρικά εργαλεία είναι επικίνδυνα στα χέρια μη εκπαιδευμένων χρηστών.

- **Διατηρήστε τα ηλεκτρικά εργαλεία. Ελέγξτε την ευθυγράμμιση τους ή το μπλοκάρισμα των κινούμενων μερών, τη θραύση των εξαρτημάτων και οποιαδήποτε άλλη κατάσταση που μπορεί να επηρεάσει τη λειτουργία του ηλεκτρικού εργαλείου. Σε περίπτωση βλάβης, το ηλεκτρικό εργαλείο πρέπει να επισκευαστεί πριν από τη χρήση.** Πολλά ατυχήματα προκαλούνται από κακή συντήρηση των ηλεκτρικών εργαλείων.

- **Διατηρείτε τα εργαλεία καθαρά και καθαρά.** Τα σωστά διατηρημένα εργαλεία κοπής με κοφτερές ακμές κοπής είναι λιγότερο πιθανό να μπλοκάρουν και να είναι πιο εύκολο να ελεγχθούν.

- **Χρησιμοποιήστε το ηλεκτρικό εργαλείο, τα εξαρτήματα και τα κομμάτια του εργαλείου κτλ σύμφωνα με αυτές τις οδηγίες, λαμβάνοντας υπόψη τις συνθήκες εργασίας και τις εργασίες που πρέπει να εκτελεστούν.** Η χρήση του ηλεκτρικού εργαλείου για εργασίες διαφορετικές από εκείνες που προορίζονται μπορεί να οδηγήσει σε μια επικίνδυνη κατάσταση.

- **Κρατήστε τις λαβές και τις επιφάνειες λαβής στεγνές, καθαρές και απαλλαγμένες από λάδια και γράσα.** Οι γλιστερές λαβές και επιφάνειες λαβής δεν επιτρέπουν τον ασφαλή χειρισμό και έλεγχο του εργαλείου σε απόρριπτες καταστάσεις.

- **Σημειώστε ότι όταν λειτουργεί ένα ηλεκτρικό εργαλείο, παρακαλούμε κρατήστε τη βοηθητική λαβή σωστά, η οποία είναι χρήσιμη για τον έλεγχο του ηλεκτρικού εργαλείου.** Ως εκ τούτου, ο σωστός χειρισμός μπορεί να μειώσει τον κίνδυνο ατυχημάτων ή τραυματισμών.

## Συντήρηση

- **Να προτιμάτε για τη συντήρηση του ηλεκτρικού εργαλείου από κατάλληλα εκπαιδευμένα άτομα και να χρησιμοποιείτε μόνο γνήσια ανταλλακτικά.** Αυτό θα εξασφαλίσει την ασφάλεια του ηλεκτρικού εργαλείου.

- Ακολουθήστε τις οδηγίες για τη λίπανση και αλλαγή εξαρτημάτων.

## Ειδικές προειδοποιήσεις ασφαλείας

### Οδηγίες ασφαλείας για όλες τις διαδικασίες κοπής με πριόνια



**ΚΙΝΔΥΝΟΣ:** Κρατήστε τα χέρια σας μακριά από την περιοχή κοπής και τη λεπίδα. Κρατήστε το δεύτερο χέρι σας στη βοηθητική λαβή ή στο περίβλημα του κινητήρα. Εάν και τα δύο χέρια συγκρατούν το πριόνι, δεν μπορούν να κοπούν από τη λεπίδα.

- **Μην φτάνετε κάτω από το τεμάχιο εργασίας.** Ο προφυλακτήρας δεν μπορεί να σας προστατεύσει από τη λεπίδα κάτω από το τεμάχιο εργασίας.

- **Ρυθμίστε το βάθος κοπής στο πάχος του τεμαχίου εργασίας.** Λιγότερο από ένα πλήρες δόντι των δοντιών της λεπίδας πρέπει να είναι ορατό κάτω από το τεμάχιο εργασίας.

- **Μην κρατάτε ποτέ ένα κομμάτι που κόβεται στα χέρια σας ή στο πόδι σας. Ασφαλίστε το τεμάχιο εργασίας σε μια σταθερή πλατφόρμα.** Είναι σημαντικό να στηρίξετε το αντικείμενο σωστά για να ελαχιστοποιήσετε την έκθεση του σώματος, τη σύμπλεξη των λεπίδων ή την απώλεια ελέγχου. (Το δισκοπρίονο πρέπει να συγκρατείται σωστά και το τεμάχιο εργασίας πρέπει να στερεώνεται όπως φαίνεται στο σχήμα 13).

- **Κρατήστε το ηλεκτρικό εργαλείο μόνο από τις μονωμένες επιφάνειες κρατήματος, όταν εκτελείτε μια εργασία όπου το εργαλείο κοπής μπορεί να έρθει σε επαφή με κρυφές καλωδιώσεις ή με το δικό του καλώδιο.** Η επαφή με ένα ηλεκτροφόρο καλώδιο μπορεί να καταστήσει ηλεκτροφόρα τα εκτεθειμένα μεταλλικά μέρη του ηλεκτρικού εργαλείου και να προκαλέσει ηλεκτροπληξία στον χειριστή.

Ελληνικά

112

- **Κατά το οσχίσιομο, χρησιμοποιείτε πάντα έναν οδηγό οσχίσιατος ή έναν ευθύ οδηγό άκρων.** Αυτό βελτιώνει την ακρίβεια της κοπής και μειώνει την πιθανότητα σύμπλεξης της λεπίδας.
- **Χρησιμοποιείτε πάντοτε τις λεπίδες με το σωστό μέγεθος και σχήμα (διαμάντι έναντι στρωγγυλής) των οπών.** Οι λεπίδες που δεν ταιριάζουν με το υλικό τοποθέτησης του πριονιού θα λειτουργήσουν έκκεντρα, προκαλώντας απώλεια ελέγχου.
- **Ποτέ μην χρησιμοποιείτε φθαρμένες ή λανθασμένες ροδέλες ή μπουλονία.** Οι ροδέλες και τα μπουλονία έχουν σχεδιαστεί ειδικά για το πριόνι σας, για βέλτιστη απόδοση και ασφάλεια λειτουργίας.

## Κατευθυντήριες γραμμές για την ασφάλεια κατά τη λειτουργία του ηλεκτρικού εργαλείου

Περαιτέρω οδηγίες ασφαλείας για όλα τα πριόνια

### Αιτίες αναπήδησης και συναφείς προειδοποιήσεις

- η αναπήδηση είναι μία ξαφνική αντίδραση σε μια πιεσμένη, διπλωμένη ή μη ευθυγραμμισμένη λεπίδα πριονιού, που προκαλεί ένα μη ελεγχόμενο πριόνι να σηκωθεί και να βγει από το αντικείμενο επεξεργασίας προς τον χειριστή.
- όταν η λεπίδα πιέζεται ή συγκολλάται σφιχτά από το κλείσιμο του αρμού κοπής, η λεπίδα σταματάει και η αντίδραση του κινητήρα οδηγεί τη μονάδα γρήγορα πίσω προς τον χειριστή.
- αν η λεπίδα στρίψει ή δεν έχει ευθυγραμμιστεί στην τομή, τα δόντια στο πίσω άκρο της λεπίδας μπορούν να σκάσουν την κορυφή της επιφάνειας του ξύλου προκαλώντας την έξοδο της λεπίδας από τον αρμό κοπής και την αναπήδηση προς τον χειριστή.

Η αναπήδηση είναι το αποτέλεσμα κακής χρήσης του πριονιού ή / και εσφαλμένων λειτουργικών διαδικασιών ή συνθηκών και μπορεί να αποφευχθεί με τη λήψη των κατάλληλων προφυλάξεων όπως δίνονται παρακάτω.

- **Διατηρήστε σταθερή λαβή και με τα δύο χέρια στο πριόνι και τοποθετήστε τα έτσι ώστε να αντισταθεί στις δυνάμεις αναπήδησης. Τοποθετήστε το σώμα σας σε κάθε πλευρά της λεπίδας, αλλά όχι στη γραμμή με τη λεπίδα.** Η αναπήδηση μπορεί να αναγκάσει το πριόνι να πεταχτεί προς τα πίσω, αλλά οι δυνάμεις ελιγμού μπορούν να ελεγχθούν από τον χειριστή, αν ληφθούν τα κατάλληλα μέτρα.
- **Όταν η λεπίδα έχει μαγκώσει ή όταν διακόπτεται μια τομή για οποιονδήποτε λόγο, αφήστε τη σκανδάλη και κρατήστε το πριόνι ακίνητο στο υλικό μέχρι να ακινητοποιηθεί τελείως η λεπίδα.** Μην επιχειρήσετε ποτέ να αφαιρέσετε το πριόνι από την εργασία ή να τραβήξετε το πριόνι προς τα πίσω, ενώ η λεπίδα είναι σε κίνηση ή προκληθεί αναπήδηση. Διερευνήστε και λάβετε διορθωτικές ενέργειες για να εξαλείψετε την αιτία της σύμπλεξης των λεπίδων.
- **Κατά την επανεκκίνηση ενός πριονιού στο τεμάχιο εργασίας, κεντράρετε το πριόνι της λεπίδας στον αρμό κοπής και ελέγξτε ότι τα δόντια του πριονιού δεν εμπλέκονται στο υλικό.** Εάν η λεπίδα του πριονιού μαγκώσει, ενδέχεται να προχωρήσει ή να αναπηδήσει από το τεμάχιο εργασίας καθώς ξαναρχίζει το πριόνι.

- **Υποστηρίξτε τα μεγάλα πλαίσια για να ελαχιστοποιήσετε τον κίνδυνο πύκνωσης και αναπήδησης.** Τα μεγάλα πλαίσια τείνουν να γέρνουν υπε το δικό τους βάρος. Τα στηρίγματα πρέπει να τοποθετούνται κάτω από το πλαίσιο και στις δύο πλευρές, κοντά τη γραμμή κοπής και κοντά στην άκρη του πλαισίου. (Δείτε τη σωστή λειτουργία στο σχήμα 10.2 και την ελαττωματική λειτουργία στο σχήμα 10.1).
- **Μην χρησιμοποιείτε μαλακές ή χαλασμένες λεπίδες.** Οι ακανόνιστες ή ακατάλληλα τοποθετημένες λεπίδες παράγουν στενό αρμό κοπής προκαλώντας υπερβολική τριβή, σύμπλεξη της λεπίδας και αναπήδηση.

• **Οι μοχλοί ασφάλισης βάθους λεπίδας και κωνικού γριναζιού πρέπει να είναι σφιχτοί και ασφαλείς πριν από την κοπή.** Αν η ρύθμιση της λεπίδας αλλάξει κατά την κοπή, μπορεί να προκαλέσει σύμπλεξη και αναπήδηση.

• **Να προσέχετε ιδιαίτερα όταν πριονίζετε σε υπαρκτούς τοίχους ή άλλες τυφλές περιοχές.** Η προεξέχουσα λεπίδα μπορεί να κόψει αντικείμενα που μπορεί να προκαλέσουν αναπήδηση.

### Οδηγίες ασφαλείας για πριόνια με εξωτερικό προστατευτικό εκκρεμούς, με εσωτερικό προστατευτικό εκκρεμούς, με προφυλακτήρα ρυμοδιόκησης

• **Ελέγξτε το κάτω προστατευτικό περίβλημα για το κατάλληλο κλείσιμο πριν από κάθε χρήση. Μην θέτετε σε λειτουργία το πριόνι εάν ο κάτω προφυλακτήρας δεν κινείται ελεύθερα και κλείνει αμέσως. Ποτέ μην σφίγγετε ή συνδέετε τον κάτω προφυλακτήρα στην ανοικτή θέση.** Εάν πέσει τυχαία το πριόνι, μπορεί να κομφθεί ο κάτω προφυλακτήρας. Σηκώστε τον κάτω προφυλακτήρα με τη πιεσόμενη λαβή και βεβαιωθείτε ότι κινείται ελεύθερα και δεν αγγίζει τη λεπίδα ή οποιοδήποτε άλλο μέρος, σε όλες τις γωνίες και τα βάθη κοπής.

• **Ελέγξτε τη λειτουργία του κάτω ελατηρίου ασφαλείας. Εάν ο προφυλακτήρας και το ελατήριο δεν λειτουργούν σωστά, πρέπει να συντηρηθούν πριν από τη χρήση.** Ο κατώτερος προφυλακτήρας μπορεί να λειτουργήσει βραδυκίνητα λόγω των κατεστραμμένων εξαρτημάτων, των κολλώδων εναποθέσεων ή της συσσώρευσης υπολειμμάτων.

• **Ο κατώτερος προφυλακτήρας μπορεί να αφαιρεθεί χειροκίνητα μόνο για ειδικές περιπτώσεις όπως "βαθιάς κοπής" και "σύνθετες κοπές".** Αφυψώστε τον κάτω προφυλακτήρα τραβώντας την λαβή και μόλις η λεπίδα εισχωρήσει στο υλικό, πρέπει να απελευθερωθεί ο κάτω προφυλακτήρας. Για όλα τα άλλα περιπτώσεις, ο κάτω προφυλακτήρας πρέπει να λειτουργεί αυτόματα.

• **Πάντα να παρατηρείτε ότι ο κάτω προφυλακτήρας καλύπτει τη λεπίδα πριν τοποθετήσετε το πριόνι στον πάγκο ή πάτωμα.** Μια απροστάτευτη, ακανθώδης λεπίδα θα κάνει το πριόνι να αναπηδήσει προς τα πίσω, κόβοντας ό, τι είναι στο δρόμο του. Λάβετε υπόψη σας τον χρόνο που χρειάζεται για να σταματήσει η λεπίδα μετά την απελευθέρωση του διακόπτη.



**Προσοχή!** Οι χημικές ουσίες που περιέχονται σε ορισμένα σωματίδια σκόνης που παράγονται κατά τη διάρκεια του τριψήμιου, πριονισμού, λείανσης,

Ελληνικά

113

γεωτρήσεων ή άλλων κατασκευαστικών δραστηριοτήτων μπορεί να προκαλέσουν καρκίνο, γενετικές ανωμαλίες ή βλάβη στη γονιμότητα.

**ΠΡΟΕΙΔΟΠΟΙΗΣΗ!** Οι χημικές ουσίες που περιέχονται σε ορισμένα σωματίδια σκόνης που παράγονται κατά τη διάρκεια του τριψίματος, πριονισμού, λείανσης, γεωτρήσεων ή άλλων κατασκευαστικών δραστηριοτήτων μπορεί να προκαλέσουν καρκίνο, γενετικές ανωμαλίες ή βλάβη στη γονιμότητα. Δείτε μερικές χημικές ουσίες για παράδειγμα:

- Βαφή με βάση το μόλυβδο.
- Διαφανές διοξειδίο του πυριτίου που περιέχεται στα τούβλα, το σιμέντο και άλλα προϊόντα πέτρας.
- Το επίπεδο κινδύνου του αρσενικού και του χρωμίου που παράγεται σε ξύλο που έχει υποστεί χημική επεξεργασία εξαρτάται από τη συχνότητα αυτού του είδους εργασίας. Για να αποφύγετε να έρθετε σε επαφή με τέτοιες χημικές ουσίες: καθώς ο κίνδυνος εξαρτάται από τον χρόνο που αφιερώνετε σε τέτοιου είδους εργασίες, θα πρέπει να αποφύγετε την επαφή με τέτοιες χημικές συνθέσεις.
- Παρακαλούμε να εργάζεστε σε συνθήκες καλού εξαερισμού.
- Χρησιμοποιείτε εγκεκριμένο προστατευτικό εξοπλισμό κατά τη διάρκεια της εργασίας, όπως μάσκα με φίλτρο κατά των μικροσκοπικών σωματιδίων σκόνης.

### Συμπληρωματικές οδηγίες χρήσης του κυκλικού πριονιού

- Κατά τη χρήση του ηλεκτρικού εργαλείου πρέπει να προσέχετε τα ακόλουθα σημεία:
  - η λεπίδα πριονιού πρέπει να είναι άθικτη χωρίς παραμόρφωση, πτώση και έλλειψη δοντιού πριονιού ή θραύση;
  - δεν πρέπει να χρησιμοποιείται πριονωτή λεπίδα από χάλυβα υψηλής ταχύτητας;
  - για το εργαλείο δεν πρέπει να χρησιμοποιείται πτερύγιο οποιουδήποτε τροχού λείανσης;
  - δεν πρέπει να χρησιμοποιείται λεπίδα πριονιού που δεν συμμορφώνεται με τις διατάξεις των οδηγιών;
  - μην ασκείτε πλευρική πίεση στον δίσκο του πριονιού για να σταματήσει τη λεπίδα του πριονιού;
  - εξασφαλίστε τη σωστή λειτουργία του μηχανισμού ανάκλησης σε όλο το σύστημα προστασίας;
  - πριν από την αλλαγή, τη ρύθμιση ή άλλες εργασίες συντήρησης, αποσυνδέετε το φις από την παροχή ρεύματος.
- Όταν χρησιμοποιείται το ηλεκτρικό εργαλείο, η ταχύτητα προώθησης πρέπει να ελέγχεται σε μέτριο επίπεδο σύμφωνα με υλικά διαφορετικής σκληρότητας.
- Όταν χρησιμοποιείται το ηλεκτρικό εργαλείο, δεν επιτρέπεται στο επεξεργασμένο ξύλο κανένα ξένο υλικό, όπως σιδερένια κοφιά. Σε περίπτωση σκληρής ξύλινης μάζας, η ταχύτητα προώθησης μειώνεται.
- Όταν αφαιρεθεί το προστατευτικό κάλυμμα, απαγορεύεται η λειτουργία.
- Η λεπίδα πριονίσματος πρέπει να διατηρείται καθαρή και αιχμηρή, ώστε να μειώνεται στο ελάχιστο το σπάζσιμο και η αναπήδηση.
- **ΚΙΝΔΥΝΟΣ!** Κατά τη λειτουργία, τα χέρια σας πρέπει να απομακρύνονται από την περιοχή πριονίσματος και να μην αγγίζουν το πριόνι. Όταν περιστρέφεται η λεπίδα του πριονιού, το τεμάχιο εργασίας δεν πρέπει να τοποθετείται. Όταν η λεπίδα πριονιού εξακολουθεί

να περιστρέφεται, δεν πρέπει να φέρετε τα καταγεγραμμένα μέρη με τα χέρια.

• Σιγουρευτείτε ότι σφίγγετε το ηλεκτρικό εργαλείο καλά με τα χέρια. Μην τοποθετείτε το χέρι ή τα δάχτυλά σας πίσω από το κυκλικό πριόνι. Εάν προκύψει αναπήδηση, το κυκλικό πριόνι ενδέχεται να πεταχτεί πίσω στα χέρια σας, με αποτέλεσμα σοβαρό τραυματισμό (η εσφαλμένη λειτουργία αναφέρεται στο σχήμα 14.1).

• Κατά την εκτέλεση της κοπής, το ευρύτερο τμήμα βάσης του κυκλικού πριονιού πρέπει να τοποθετείται πάνω σε ένα σταθερά στηριζόμενο τμήμα του τεμαχίου προς κατεργασία και όχι πάνω στο τμήμα που πρόκειται να κοπεί. (Η σωστή λειτουργία υποδεικνύεται στο σχήμα 14.2, η λειτουργία σφάλματος υποδεικνύεται στο σχήμα 14.3) Εάν το τεμάχιο εργασίας είναι πολύ κοντό ή μικρό, πρέπει να στερεωθεί. Μην επιχειρήσετε να στηρίξετε το κοντό τεμάχιο με τα χέρια.

• Το κυκλικό πριόνι δεν πρέπει να χρησιμοποιείται ανάποδα για εργασίες πριονίσματος, επειδή είναι πολύ επικίνδυνο και μπορεί ακόμη και να προκαλέσει σοβαρό ατύχημα (όπως φαίνεται στο σχήμα 15).

### Πριν αρχίσετε την εργασία

- Χρησιμοποιήστε το ηλεκτρικό εργαλείο μόνο για την κοπή υλικών που συνιστά ο κατασκευαστής.
- Το βέλος του δίσκου και το βέλος του προστατευτικού καλύμματος πρέπει να είναι στραμμένα πάντοτε προς την ίδια κατεύθυνση.
- Μην σταθεροποιείτε ποτέ κατά τη διάρκεια της εργασίας (με δέσιμο, σφήνα κ.τ.λ.) το συρόμενο προστατευτικό κάλυμμα στην ανοιχτή θέση.
- Αποφύγετε το μπλοκάρισμα του συρόμενου προστατευτικού καλύμματος ή τυχόν έμφραξη του με πριονίδι. Σε τέτοια περίπτωση, απενεργοποιήστε το ηλεκτρικό εργαλείο, διορθώστε τη δυσλειτουργία και τότε μόνο συνεχίστε την εργασία.

### Κατά τη διάρκεια της εργασίας

- Μην ξεκινάτε ποτέ να κόβετε αν ο δίσκος δεν φτάσει στη μέγιστη ταχύτητα.
- Κόβετε πάντοτε ένα μόνο ακατέργαστο τεμάχιο κάθε φορά - μόνο έτσι μπορεί να στερεωθεί σωστά.
- Χρησιμοποιείτε διατάξεις σύσφιξης όταν κόβετε μακριά ακατέργαστα τεμάχια, και φροντίζετε να υπάρχει ένα στήριγμα κάτω από το άκρο του ακατέργαστου τεμαχίου που προεξέχει. Μην ζητήσετε ποτέ από τρίτο άτομο να κρατήσει το ακατέργαστο τεμάχιο επεξεργασίας.
- Μην αφαιρείτε ποτέ το πριονίδι ή τα κατάλοιπα του ακατέργαστου τεμαχίου με τον κινητήρα του ηλεκτρικού εργαλείου σε λειτουργία.
- Αν, κατά τη διάρκεια της εργασίας, ο δίσκος σφηνώσει μέσα στο ακατέργαστο τεμάχιο ή μπλοκάρει από τα κατάλοιπα, απενεργοποιήστε αμέσως το ηλεκτρικό εργαλείο και τότε μόνο διορθώστε την αιτία δυσλειτουργίας του δίσκου.
- Μην το χρησιμοποιείτε σε υλικά που περιέχουν αμίαντο. Ο αμίαντος θεωρείται καρκινογόνος.
- Μην χρησιμοποιείτε το ηλεκτρικό εργαλείο για να κόβετε καουτσούλα.
- Αποφύγετε το σταμάτημα του κινητήρα του ηλεκτρικού εργαλείου όταν είναι υπό φορτίο.
- Αποφύγετε την υπερθέρμανση του ηλεκτρικού εργαλείου όταν το χρησιμοποιείτε για μεγάλο χρονικό διάστημα.

Ελληνικά

114



- Μην καλύπτετε ποτέ μια ξέσοδο για τον ροκανίδα με τα δάχτυλά σας.
- Μην χρησιμοποιείτε ποτέ το ηλεκτρικό εργαλείο πάνω από το ύψος του κεφαλιού σας.













### Μετά το τέλος της εργασίας

- Το ηλεκτρικό εργαλείο μπορεί να απομακρυνθεί από το χώρο εργασίας μόνο εφόσον απενεργοποιηθεί και σταματήσει να κινείται τελείως ο δίσκος.
- Μην επιχειρήσετε ποτέ να επιβραδύνετε τη λόγω αδράνειας περιστροφή του δίσκου χρησιμοποιώντας την ασφάλεια ατράκτου ή εφαρμόζοντας δύναμη στην πλευρική επιφάνεια του δίσκου. Αν χρησιμοποιήσετε την ασφάλεια ατράκτου για αυτόν τον σκοπό, το ηλεκτρικό εργαλείο θα χαλάσει και η εγγύηση θα ακυρωθεί.
- Η θερμοκρασία των δίσκων μπορεί να αυξηθεί πολύ κατά τη διάρκεια της λειτουργίας - μην τους αγγίζετε μέχρι να κρυσώσουν.

### Τα σύμβολα που χρησιμοποιούνται στο εγχειρίδιο

Τα παρακάτω σύμβολα χρησιμοποιούνται στο εγχειρίδιο λειτουργίας, θυμηθείτε τη σημασία τους. Η σωστή ερμηνεία των συμβόλων θα επιτρέψει τη σωστή και ασφαλή χρήση του ηλεκτρικού εργαλείου.

Σύμβολο	Έννοια
	<b>Κυκλικό πριόνι</b> Τμήματα γκρίζο - μαλακή λαβή (με μονωμένη επιφάνεια).
	<b>Αυτοκόλλητο σειριακού αριθμού:</b> CT ... - μοντέλο; XX - ημερομηνία κατασκευής; XXXXXXX - σειριακός αριθμός.
	Διαβάστε όλους τους κανονισμούς ασφαλείας και τις οδηγίες.
	Φορέστε γυαλιά προστασίας.
	Φορέστε προστατευτικά αυτιών.
	Να φοράτε μάσκα για τη σκόνη.

Σύμβολο	Έννοια
	Αποσυνδέστε το ηλεκτρικό εργαλείο από την πρίζα πριν από την εγκατάσταση ή ρύθμιση.
	Κατεύθυνση της κίνησης.
	Κατεύθυνση περιστροφής.
	Κλειδωμένο.
	Ξεκλειδωτο.
	Απαγορεύεται.
	Διπλή μόνωση / κατηγορία προστασίας.
	Ένα σήμα που πιστοποιεί ότι το προϊόν συμμορφώνεται με τις βασικές απαιτήσεις των οδηγιών της ΕΕ και των εναρμονισμένων προτύπων της ΕΕ.
	Προσοχή. Σημαντικό.
	Χρήσιμες πληροφορίες.
	Να φοράτε προστατευτικά γάντια.
	Κατά τη λειτουργία, απομακρύνετε τη συσσωρευμένη σκόνη.
	Μην πετάτε το ηλεκτρικό εργαλείο σε στο δοχείο οικιακών απορριμμάτων.

### Περιγραφή ηλεκτρικού εργαλείου

Το κυκλικό πριόνι έχει σχεδιαστεί για το πριόνισμα ξύλινων τεμαχίων. Το ηλεκτρικό εργαλείο επιτρέπει την πραγματοποίηση κάθετης κοπής και φαιλοσκοπής καθώς και τη ρύθμιση του βάθους κοπής. Η χρήση ειδικών δίσκων σας επιτρέπει να κόβετε πλαστικά ακατέργαστα τεμάχια.



## Εξαρτήματα ηλεκτρικού εργαλείου

- 1 Οπή εκτόξευσης σκόνης
- 2 Προστατευτικό κάλυμμα
- 3 Δίσκος \*
- 4 Βίδα στερέωσης δίσκου
- 5 Εξωτερική φλάντζα
- 6 Διακόπτης ενεργοποίησης / απενεργοποίησης
- 7 Ασφάλεια ατράκτου
- 8 Κλίμακα γωνίας κλίσης σώματος
- 9 Βίδα σύσφιξης για παράλληλο οδηγό
- 10 Βίδα στερέωσης της κλίμακας γωνίας κλίσης σώματος
- 11 Μοχλός συρόμενου προστατευτικού καλύμματος
- 12 Συρόμενο προστατευτικό κάλυμμα
- 13 Πλάκα βάσης
- 14 Σημάδι κοπής με γωνία κλίσης σώματος 0°
- 15 Σημάδι κοπής με γωνία κλίσης σώματος 45°
- 16 Σχισμός αερισμού
- 17 Βοηθητική λαβή
- 18 Κουμπί κλειδώματος ενεργοποίησης
- 19 Κλίμακα βάθους κοπής
- 20 Μοχλός σταθεροποίησης
- 21 Παράλληλος οδηγός \*
- 22 Κλειδί \*
- 23 Εσωτερική φλάντζα
- 24 Ατράκτος
- 25 Περικόχλιο κατακόρυφης ρύθμισης θέσης κυρίου τμήματος
- 26 Περικόχλιο ασφαλείας κατακόρυφης ρύθμισης θέσης κυρίου τμήματος

\* Προαιρετικός εξοπλισμός

Δεν περιλαμβάνονται στο βασικό εξοπλισμό όλα τα εξαρτήματα που απεικονίζονται ή αναφέρονται.

## Τοποθέτηση και ρύθμιση εξαρτημάτων του ηλεκτρικού εργαλείου

Πριν εκτελέσετε εργασίες στο ηλεκτρικό εργαλείο πρέπει να το αποσυνδέσετε από το ρεύμα.



Μην σφίγγετε υπερβολικά τα εξαρτήματα σύσφιξης, για να μην προκληθεί ζημιά στο σπείρωμα.



Η τοποθέτηση / αφαίρεση / ρύθμιση ορισμένων στοιχείων είναι ίδια σε όλα τα μοντέλα ηλεκτρικών εργαλείων. Στην περίπτωση αυτή δεν επισημαίνονται ειδικά μοντέλα στην εικόνα.

Τοποθέτηση / αφαίρεση παράλληλου οδηγού (βλ. Σχ. 1)

Το Σχ. 1 δείχνει τη διαδικασία τοποθέτησης / αφαίρεσης του παράλληλου οδηγού 21.

Αντικατάσταση του δίσκου (βλ. Σχ. 2-3)



Ύστερα από παρατεταμένη λειτουργία, η θερμοκρασία του δίσκου μπορεί να αυξηθεί σημαντικά, αφαιρέστε τον επομένως φορώντας γάντια. Κάτι τέτοιο μειώνει, επίσης, τον κίνδυνο τραυματισμού από την ακμή κοπής.

- Ακουμπίστε το ηλεκτρικό εργαλείο στο πλάι από την πλευρά του κινητήρα, όπως φαίνεται στα Σχ. 2.
- Πιέστε την ασφάλεια ατράκτου 7 και περιστρέψτε χειροκίνητα το δίσκο 3 για να τον ακινητοποιήσετε. Ενώ πιέζετε την ασφάλεια ατράκτου 7, σφίξτε τη βίδα 4 με το κλειδί 22.
- Χρησιμοποιήστε το μοχλό 11 για να περιστρέψετε το συρόμενο προστατευτικό κάλυμμα 12 δεξιόστροφα πάνω στον αναστολέα.
- Απομακρύνετε από την άτρακτο 24: εξωτερική φλάντζα 5, πριονόλαμα 3, εσωτερική φλάντζα 23.
- Καθαρίστε όλα τα εξαρτήματα στερέωσης με μια μαλακή βούρτσα και τοποθετήστε επάνω στην άτρακτο 24: εσωτερική φλάντζα 23, πριονόλαμα 3, εξωτερική φλάντζα 5, βιδώστε στο μπουλόνι 4 με το χέρι.

## Προσοχή! Τηρείτε τους παρακάτω κανόνες κατά τη διάρκεια της εγκατάστασης:

- ακολουθήστε τη σειρά τοποθέτησης (βλ. Σχ. 3);
- μην λυγίσετε κατά την τοποθέτηση;
- πριν τοποθετήσετε το δίσκο 3, βεβαιωθείτε ότι η διάμετρος του ανοίγματος συμφωνεί με τη διάμετρο των τμημάτων της εσωτερικής φλάντζας 23 που προεξέχουν;
- η φορά του βέλους πάνω στο δίσκο 3 θα πρέπει να συμπίπτει με τη φορά του βέλους πάνω στο προστατευτικό κάλυμμα 2;
- τοποθετήστε την εξωτερική φλάντζα 5 με την λοξόμητη πλευρά προς τα έξω.

- Τοποθετήστε το συρόμενο προστατευτικό κάλυμμα 12 στην αρχική του θέση.
- Πιέστε παρατεταμένα την ασφάλεια ατράκτου 7 και σφίξτε τη βίδα 4 με το κλειδί 22. Απασφαλίστε την ασφάλεια ατράκτου 7.

Ρύθμιση κατακόρυφης θέσης σώματος (βλ. Σχ. 4, 7)

## [CT15210]

- Χαλαρώστε τις βίδες στερέωσης 10 (βλ. Σχ. 7)
- Τοποθετήστε το σώμα κατακόρυφα.
- Σφίξτε τις βίδες στερέωσης 10.
- Χρησιμοποιήστε το μοχλό 11 για να περιστρέψετε το συρόμενο προστατευτικό κάλυμμα 12 δεξιόστροφα πάνω στον αναστολέα.
- Τοποθετήστε τις πλευρές του ευθυγραμμισμένου ορθογώνιου 90° ως προς την επιφάνεια της πριονόλαμας 3 και της πλάκας βάσης 13 (βλ. Σχ. 4). Εάν οι ορθογώνιες πλευρές ενωθούν με τις επιφάνειες της πριονόλαμας 3 και της πλάκας βάσης 13, σφικτά, τότε η ευθυγράμμιση δεν είναι απαραίτητη, αλλιώς θα πρέπει να προσαρμόσετε τη θέση του κοχλία 25 και του περικόχλιου ασφαλείας 26.
- Χαλαρώστε τις βίδες στερέωσης 10.
- Χαλαρώστε το παξιμάδι ασφάλισης 26.
- Γυρίζοντας τη βίδα 25 μέσα ή έξω, κάντε τις πλευρές του ορθογώνιου 90° να ενωθούν σφικτά με τις επιφάνειες της πριονόλαμας 3 και της πλάκας βάσης 13.
- Κρατώντας τη βίδα 25, σφίξτε το περικόχλιο ασφαλείας 26.

## Έναρξη λειτουργίας των ηλεκτρικών εργαλείων

Χρησιμοποιείτε πάντοτε τη σωστή τάση τροφοδοσίας: η τάση τροφοδοσίας πρέπει να συμφωνεί με την τάση

Ελληνικά

116

που αναγράφεται στην πινακίδα του ηλεκτρικού εργαλείου.

## Ενεργοποίηση / απενεργοποίηση του ηλεκτρικού εργαλείου

### Ενεργοποίηση:

Για να ενεργοποιήσετε το ηλεκτρικό εργαλείο, πιέστε το κουμπί κλειδώματος απενεργοποίησης **18** και, κρατώντας το στη θέση του, πιέστε το κουμπί του διακόπτη **6**.

### Απενεργοποίηση:

Για να απενεργοποιήσετε το ηλεκτρικό εργαλείο, αφήστε το κουμπί του διακόπτη **6**.

## Αναρρόφηση σκόνης κατά τη λειτουργία του ηλεκτρικού εργαλείου



Η αναρρόφηση της σκόνης επιτρέπει τη μείωση της συγκέντρωσης σκόνης στον αέρα και αποτρέπει τη συσσωρευση της στο χώρο εργασίας. Κατά τη χρήση του ηλεκτρικού εργαλείου, χρησιμοποιείτε πάντοτε ηλεκτρική σκούπα κατάλληλη για τη συλλογή της παραγόμενης σκόνης.

## Συστάσεις για το χειρισμό του ηλεκτρικού εργαλείου

### Ρύθμιση βάθους κοπής (βλ. Σχ. 5-6)

Πριν από την έναρξη της εργασίας, ρυθμίστε το βάθος προιονίσματος ανάλογα με το πάχος του τεμαχίου κατεργασίας. Η καλύτερη ποιότητα κοπής επιτυγχάνεται όταν το προσέχον τμήμα του δίσκου **3** δεν υπερβαίνει το ύψος των δοντιών.

- Χαλαρώστε το μοχλό σταθεροποίησης **20** (βλ. Σχ. 5-6).
- Ρυθμίστε το απαιτούμενο βάθος προιονίσματος στην κλίμακα **19**, ανασηκώνοντας ή χαμηλώνοντας το σώμα του ηλεκτρικού εργαλείου.
- Σφίξτε το μοχλό σταθεροποίησης **20**.

### Ρύθμιση γωνίας κοπής (βλ. Σχ. 7)

Το ηλεκτρικό εργαλείο επιτρέπει την ομαλή ρύθμιση της γωνίας κοπής εντός του εύρους τιμών 0° - 45°.

- Λασκάρτε τις δύο βίδες στερέωσης **10** (βλ. Σχ. 7).
- Ρυθμίστε την απαιτούμενη γωνία κοπής στην κλίμακα **8**, μεταβάλλοντας τη γωνία κλίσης του σώματος του ηλεκτρικού εργαλείου.
- Σφίξτε τις δύο βίδες στερέωσης **10**.



Μην ξεχνάτε ότι το βάθος κοπής που φαίνεται στην κλίμακα **19** κατά τη φάλτσοκοπή δεν αντιστοιχεί στην πραγματικότητα.

### Σημάδια κοπής (βλ. Σχ. 8-9)

- Το σημάδι κοπής **14** δείχνει τη θέση του δίσκου **3** κατά τη διάρκεια της κατακόρυφης κοπής (βλ. Σχ. 8).
- Το σημάδι κοπής **15** δείχνει τη θέση του δίσκου **3** κατά την κοπή υπό γωνία 45° (βλ. Σχ. 9).



Συνιστάται η πραγματοποίηση δοκιμαστικής κοπής προς αποφυγή σφαλμάτων κατά τη διάρκεια της εργασίας.

### Πριόνισμα (βλ. Σχ. 10)



Η αποτελεσματικότητα και η ποιότητα της κοπής εξαρτώνται από την κατάσταση και το σχήμα των δοντιών του δίσκου **3**, επομένως είναι εξαιρετικά σημαντική η επιλογή κατάλληλου δίσκου ανάλογα με το υλικό κατεργασίας και το είδος των εκτελούμενων εργασιών.

- Βεβαιωθείτε ότι το τεμάχιο κατεργασίας έχει στερεωθεί σταθερά και στραμμένο προς τα κάτω, επειδή η ποιότητα είναι πάντοτε καλύτερη από την κάτω πλευρά.
- Ενεργοποιήστε το ηλεκτρικό εργαλείο πριν ο δίσκος **3** αγγίξει το τεμάχιο κατεργασίας. Αφήστε το δίσκο **3** να φθάσει στη μέγιστη ταχύτητα περιστροφής.
- Μετακινείτε ομαλά το ηλεκτρικό εργαλείο προς τα εμπρός χωρίς να σκύβετε ή να στρώχνετε.
- Μην πιέζετε ποτέ το εργαλείο - για το πριόνισμα απαιτείται κάποιος χρόνος. Αντί να διευκολύνει την εργασία, η πρόσθετη πίεση θα προκαλέσει υπερφόρτωση του ηλεκτρικού εργαλείου.
- Χρησιμοποιείτε πρόσθετα στηρίγματα όταν κόβετε φύλλα μεγάλων διαστάσεων (ινοσανίδες κ.τ.λ.), για να αποφύγετε ενδεχόμενο λύγισμα και πιθανή εμπλοκή του δίσκου **3** (βλ. Σχ. 10).

### Κοπή με παράλληλο οδηγό (βλ. Σχ. 11-12)

Ο παράλληλος οδηγός **21** επιτρέπει την πραγματοποίηση κοπής καθώς εφάπτεται κατά μήκος του άκρου ενός τεμαχίου κατεργασίας, παράγοντας λωρίδες με το ίδιο πλάτος.

- Χαλαρώστε τη βίδα στερέωσης **9** του παράλληλου οδηγού **21** (βλ. Σχ. 11).
- Μετακινήστε τον παράλληλο οδηγό **21** για να ρυθμίσετε το απαιτούμενο πλάτος του τεμαχίου κατεργασίας.
- Σφίξτε τη βίδα στερέωσης **9** του παράλληλου οδηγού **21**.



Παρόμοιο αποτέλεσμα μπορεί να επιτευχθεί με την προσαρτηθείσα πρόσθετου μέρους με σφινγκήρες και χρησιμοποιώντας το ως δευτερεύοντα σταθερό οδηγό.

Εκτελέστε την κοπή μετακινώντας το ηλεκτρικό εργαλείο κατά μήκος του σταθερού οδηγού πιέζοντας την πλευρά της πλάκας στήριξης **13** προς την πλευρά του σταθερού οδηγού (βλ. Σχ. 12).

## Συντήρηση του ηλεκτρικού εργαλείου / προληπτικά μέτρα

Πριν εκτελέσετε εργασίες στο ηλεκτρικό εργαλείο πρέπει να το αποσυνδέσετε από το ρεύμα.

### Καθαρισμός του ηλεκτρικού εργαλείου

Μια απαραίτητη προϋπόθεση για τη μακροχρόνια χρήση του εργαλείου είναι να διατηρείται καθαρό. Φυσάτε

Ελληνικά

117

τακτικά πεπιεσμένο αέρα στις σχισμές αερισμού 16 του ηλεκτρικού εργαλείου.

### Εξυπηρέτηση μετά την πώληση και παροχή υπηρεσιών

Η εξυπηρέτησή μας μετά την πώληση απαντά στις ερωτήσεις σας σχετικά με τη συντήρηση και την επισκευή του προϊόντος σας, καθώς και με ανταλλακτικά. Πληροφορίες σχετικά με τα κέντρα εξυπηρέτησης, διαγράμματα και πληροφορίες ανταλλακτικών σχετικά με τα ανταλλακτικά μπορείτε επίσης να βρείτε στην ιστοσελίδα: [www.crown-tools.com](http://www.crown-tools.com).

### Μεταφορά των ηλεκτρικών εργαλείων

- Κατηγορηματικά να μην πέσει καμία μηχανική επίδραση επί της συσκευασίας κατά τη μεταφορά.

- Κατά την εκφόρτωση / φόρτωση δεν επιτρέπεται να χρησιμοποιήσετε οποιοδήποτε είδος τεχνολογίας που λειτουργεί με βάση την αρχή της σύσφιξης συσκευασίας.

### Προστασία του περιβάλλοντος



#### Ανακύκλωση της πρώτης ύλης αντί της καταστροφής της.

Το ηλεκτροεργαλείο, ο πρόσθετος εξοπλισμός του και η συσκευασία του υπάγονται στη διαδικασία της οικολογικής ανακύκλωσης.

Προς όφελος της επιλεγμένης επανακυκλοφορίας των αποσύρσεων, τα συνθετικά συστατικά των ανταλλακτικών αναγράφονται αντίστοιχα.

Οι παρόν οδηγίες χρήσης έχουν εκτυπωθεί σε χαρτί ανακυκλωμένο χωρίς εφαρμογή χλωρίου.

Ο κατασκευαστής επιφυλάσσει του δικαιώματος να επιφέρει αλλαγές.

Ελληνικά

118

## Технические характеристики электроинструмента

	СТ15187-165	СТ15199-185	СТ15199-190	СТ15188-185	СТ15188-190	СТ15210-235
Код электроинструмента	[220-230 В ~50/60 Гц] см. страницы 12-13					
Номинальная мощность	[Вт]	1200	1200	1200	1500	2000
Выходная мощность	[Вт]	754	754	754	973	1300
Сила тока при напряжении	110-127 В [А] 220-230 В [А]	10 5.6	10 5.6	10 5.6	12 6.8	15 10
Число оборотов холостого хода	[мин <sup>-1</sup> ]	5500	5500	5500	5500	4500
Мин. Ø пильного диска	[мм]	160	185	185	185	230
Макс. Ø пильного диска	[мм]	165	190	190	190	235
Посадочный Ø пильного диска	[мм]	20	20	20	20	30
Макс. толщина пильного диска	[мм]	2	2	2	2	2,4
Макс. глубина при 90°	[мм] [дюймы]	54 2-1/8"	63.5 2-1/2"	66 2-19/32"	63.5 2-1/2"	85 3-11/32"
Макс. глубина при 45°	[мм] [дюймы]	38 1-1/2"	44 1-47/64"	46 1-13/16"	44 1-47/64"	60 2-23/64"
Вес	[кг] [фунты]	3.9 8.6	4.1 9.04	4.1 9.04	4.4 9.7	7.6 16.76
Класс безопасности		□ / II	□ / II	□ / II	□ / II	□ / II
Звуковое давление	[dB(A)]	83,47	85,1	85,1	85,63	92,9
Акустическая мощность	[dB(A)]	94,47	96,1	96,1	96,63	103,9
Вибрация	[м/с <sup>2</sup> ]	1,55	1,51	1,51	1,63	2,35

## Информация о шуме



Носить приспособление для защиты органов слуха при уровне звукового давления свыше 85 dB(A).

## CE Соответствия требуемым нормам

Мы заявляем под нашу единоличную ответственность, что описанный в разделе "Технические характеристики электроинструмента" продукт отвечает всем соответствующим положениям Директив 2006/42/ЕС, включая их изменения, а также следующим нормам: EN60745-1, EN60745-2-5.

Менеджер по сертификации

Wu Cunzhen

Merit Link International AG  
Stabio, Швейцария, 24.10.2017



**ПРЕДУПРЕЖДЕНИЕ.** Чтобы снизить риск получения травм, пользователь должен ознакомиться с руководством по эксплуатации!

## Общие правила техники безопасности



**ПРЕДУПРЕЖДЕНИЕ.** Прочтите все предупреждения о технике безопасности и инструкции. Несоблюдение предупреждений и инструкций может привести к поражению электрическим током, возгоранию и / или серьезной травме.

**Сохраните все предупреждения и инструкции для дальнейшего использования.**

Термин "электроинструмент", используемый в тексте предупреждений, относится к электроинструменту с питанием от электросети (проводной) или электроинструменту с питанием от аккумулятора (беспроводной).

### Безопасность рабочего места

- Рабочее место должно быть чистым и хорошо освещенным. В захламленных или темных местах вероятны несчастные случаи.
- Не используйте электроинструменты во взрывоопасных средах, например, в присутствии легковоспламеняющихся жидкостей, газов или пыли. Электроинструменты создают искры, которые могут стать причиной воспламенения пыли или паров.
- Во время работы электроинструмента не допускайте присутствия детей и других лиц. Отвлечение внимания может привести к потере контроля.

### Рекомендации по электробезопасности

- Вилки электроинструмента должны соответствовать розетке. Никогда не вносите измене-

ния в конструкцию вилки. Не используйте адаптеры с заземленными электроинструментами. Вилки оригинальной конструкции и соответствующие розетки уменьшают риск поражения электрическим током.

- Избегайте контакта с заземленными поверхностями, такими как трубы, радиаторы, плиты и холодильники. Это повышает риск поражения электрическим током.
- Не подвергайте электроинструмент воздействию дождя или влаги. Попадание воды внутрь электроинструмента повышает риск поражения электрическим током.
- Не используйте токоведущий кабель в целях, для которых он не предназначен. Никогда не используйте кабель для переноски электроинструмента, подтягивания электроинструмента к себе, или для выключения электроинструмента рывком за токоведущий кабель. Оберегайте токоведущий кабель от нагревания, нефтепродуктов, острых кромок или движущихся частей электроинструмента. Поврежденный или спутанный токоведущий кабель увеличивает опасность поражения электрическим током.
- При работах на открытом воздухе, используйте удлинительные кабели, предназначенные для наружных работ, это снижает опасность поражения электрическим током.
- Если нельзя избежать работы электроинструмента на участке с повышенной влажностью, используйте устройство защитного отключения (УЗО). Использование УЗО снижает риск поражения электрическим током. ПРИМЕЧАНИЕ. термин "УЗО (RCD)" может быть заменен термином "устройство защитного отключения (GFCI)" или "автоматический выключатель с функцией защиты от тока утечки (ELCB)".
- Предупреждение! Никогда не прикасайтесь к открытым металлическим поверхностям редуктора, защитного кожуха и т.д., так как на металлические поверхности воздействуют электромагнитные волны и касание к ним может привести к травме или несчастному случаю.

### Рекомендации по личной безопасности.

- Будьте бдительными, следите за тем, что вы делаете, и при работе с электроинструментом руководствуйтесь здравым смыслом. Не используйте электроинструмент, если вы устали или находитесь под воздействием наркотических средств, алкоголя или лекарств. Ослабление внимания при работе с электроинструментом может привести к серьезной травме.
- Используйте средства индивидуальной защиты. Всегда надевайте защитные очки. Средства индивидуальной защиты, такие как пылезащитная маска, нескользящая защитная обувь, каска или средства защиты органов слуха, которые используются в соответствующих условиях, уменьшают вероятность получения травм.
- Не допускайте непреднамеренного запуска электроинструмента. Перед подключением к источнику питания и / или аккумулятору, подтягиванием или переносом электроинструмента убедитесь, что выключатель / выключатель находится в выключенном состоянии. Перемещение электроинструмента, когда палец находится на выключателе / выключателе, или включение питания

Русский

120

электроинструментов с включенным включателем / выключателем может стать причиной несчастного случая.

- **Перед включением, необходимо убрать из вращающихся частей электроинструмента все дополнительные ключи и приспособления.** Ключ, оставленный во вращающейся части электроинструмента, может быть причиной серьезных травм.

- **Не предпринимайте чрезмерных усилий.** Всегда сохраняйте устойчивое положение и равновесие. Это позволяет лучше контролировать электроинструмент в непредвиденных ситуациях.

- **Носите соответствующую одежду.** Не надевайте свободную одежду или украшения. Держите волосы, одежду и перчатки вдали от движущихся деталей. Свободная одежда, украшения или длинные волосы могут быть захвачены подвижными частями электроинструмента, что станет причиной серьезных травм.

- **Если в конструкции электроинструмента предусмотрена возможность для подключения пылеулавливающих и пылесборных устройств, убедитесь, что они подключены и правильно используются.** Использование таких устройств уменьшает опасности, связанные с накоплением пыли.

- **Всегда будьте осторожны, не игнорируйте принципы безопасной работы с электроинструментом из-за знаний и опыта, полученных вследствие частого пользования электроинструментом.** Неосторожное действие может незамедлительно привести к серьезным травмам.

- **Предупреждение!** Во время работы электроинструменты могут создавать электромагнитное поле. При определенных обстоятельствах такое поле может создавать помехи активным или пассивным медицинским имплантатам. Чтобы снизить риск серьезной или смертельной травмы, перед использованием электроинструмента рекомендуем людям с медицинскими имплантатами проконсультироваться с врачом и изготовителем медицинского имплантата.

## Использование и обслуживание электроинструмента

- Люди с недостаточными психофизическими или умственными способностями и дети не могут управлять электроинструментом, если человек, ответственный за их безопасность, не контролирует их или не инструктирует об использовании электроинструмента

- **Не перегружайте электроинструмент. Используйте электроинструмент, который соответствует вашей цели применения.** Соответствующий электроинструмент будет работать лучше и безопаснее с той производительностью, для которой он был спроектирован.

- **Не работайте электроинструментом с неисправным включателем / выключателем.** Электроинструмент, включение / выключение которого, не может контролироваться представляет опасность и должен быть немедленно отремонтирован.

- **Перед выполнением каких-либо настроек, сменой принадлежностей или хранением электроинструментов - отсоедините вилку от источника питания и / или аккумулятор от электроинструмента.** Эти меры безопасности снижают риск случайного запуска электроинструмента.

- **Храните неиспользуемые электроинструменты в недоступном для детей месте и не разрешайте лицам, которые не ознакомились с электроинструментом или этими инструкциями, использовать электроинструмент.** Электроинструменты опасны в руках неподготовленных пользователей.

- **Следите за состоянием электроинструмента.** Проверьте осевое биение и надежность соединения подвижных деталей, а также любые неисправности, которые могут вывести электроинструмент из строя. Неисправный электроинструмент необходимо отремонтировать перед использованием. Многие несчастные случаи возникают из-за плохого состояния электроинструмента.

- **Режущие инструменты должны содержаться в чистоте и быть хорошо заточенными.** Правильно установленные режущие инструменты с острыми режущими кромками уменьшают возможность заклинивания и облегчают управление электроинструментом.

- **Используйте электроинструмент, принадлежности, насадки и т.п. в соответствии с инструкциями, принимаемая во внимание условия работы и выполняемые работы.** Использование электроинструмента для операций, для которых он не предназначен, может привести к опасной ситуации.

- **Поддерживайте рукоятки и поверхности захвата сухими, чистыми и свободными от масла и смазки.** Скользкие рукоятки и поверхности захвата препятствуют безопасному обращению с электроинструментом и управлению им в неожиданных ситуациях.

- **Обратите внимание, что при работе с электроинструментом необходимо правильно держать вспомогательную рукоятку; выполнение этого требования облегчает управление электроинструментом.** Таким образом, правильное удержание электроинструмента может снизить риск несчастных случаев или травм.

## Техническое обслуживание

- **Обслуживание Вашего электроинструмента должно производиться квалифицированными специалистами с использованием рекомендованных запасных частей.** Это дает гарантию, того что безопасность Вашего электроинструмента будет сохранена.

- Соблюдайте инструкции по смазке, а также рекомендации по замене аксессуаров.

## Особые указания по технике безопасности

Инструкция по технике безопасности при выполнении всех видов распиловочных работ



**ОПАСНОСТЬ:** Не подносите руки к рабочей зоне и пильному диску. Удерживайте одной рукой электроинструмент за рукоятку, а второй рукой за дополнительную рукоятку или корпус двигателя. Если вы удерживаете электроинструмент обеими руками, опасность получения травмы от пильного диска отсутствует.

Русский

121



• Не касайтесь нижней части заготовки. Защитное устройство не сможет обеспечить защиту от пильного диска под заготовкой.

• Установите глубину пропила в соответствии с толщиной заготовки. Ниже заготовки может выступать меньше половины целого зуба пильного диска.

• Никогда не удерживайте заготовку, предназначенную для распиловки руками, и не кладите ее на ногу. Закрепите заготовку на устойчивой опоре. Чтобы уменьшить степень негативного воздействия электроинструмента на оператора, вероятность заклинивания пильного диска и потерю контроля, важно правильно удерживать циркулярную пилу, а обрабатываемую заготовку зафиксировать, как показано на рис. 13.

• Во время выполнения работ, в ходе которых пильный диск может касаться скрытой проводки или собственного шнура, держите электроинструмент только за изолированные поверхности на рукоятках. При контакте с проводом под напряжением в металлических деталях электроинструмента также возникает напряжение, что может стать причиной поражения оператора электрическим током.

• Для продольной резки всегда используйте направляющую планку или прямую направляющую. Это повышает точность распиловки и снижает вероятность заклинивания пильного диска.

• Всегда используйте пильные диски с правильным размером и формой посадочного отверстия (ромбическая / круглая). При работе пильные диски с несоответствующей посадкой, будут иметь радиальное или осевое биение, что приведет к повышенной вибрации и может привести к потере контроля над электроинструментом.

• Никогда не используйте неподходящие / поврежденные шайбы или болты для крепления пильного диска. Использование специальных шайб и болтов гарантирует безопасную и эффективную работу электроинструмента.

## Правила техники безопасности при эксплуатации электроинструмента

Общие рекомендации для циркулярных пил всех типов

Причины возникновения отдачи и соответствующие предупреждения

• отдача - это внезапная реакция в результате зажима, застревания или смещения пильного диска. Отдача приводит к потере контроля над электроинструментом, может приподнять заготовку и отбросить ее на оператора;

• при зажатии или застревании в пропилах пильный диск останавливается, а реакция двигателя вызывает быстрое отбрасывание электроинструмента назад в сторону оператора;

• если пильный диск изгибается или происходит смещение линии пропила, зубцы на заднем крае пильного диска могут врезаться в поверхность дерева. Это приводит к тому, что пильный диск выходит из пропила и может отбрасывать электроинструмент назад в сторону оператора.

Отдача является результатом неправильного использования электроинструмента и / или неправильной работы оператора или несоответствующих условий работы. Чтобы предотвратить возникновение отдачи, необходимо принять надлежащие меры безопасности, изложенные ниже.

• Крепко удерживайте электроинструмент обеими руками, таким образом, чтобы вы могли оказать сопротивление силам, возникающим при отдаче. Оператор может находиться с любой стороны от электроинструмента, но не на одной линии с пильным диском. В результате отдачи электроинструмент может быть отброшен назад, но при соблюдении техники безопасности оператор может контролировать этот процесс.

• В случае заклинивания пильного диска в пропилах или остановок пильного диска по какой-либо причине отпустите выключатель / выключатель и не извлекайте пильный диск из пропила до его полной остановки. Никогда не пытайтесь извлечь пильный диск электроинструмента из пропила во время его вращения. В противном случае может возникнуть отдача. Выясните причину заклинивания пильного диска в пропилах и примите меры по устранению.

• При перезапуске электроинструмента, пильный диск которого находится в заготовке, поместите пильный диск по центру пропила и убедитесь, что зубья пильного диска не касаются материала. Заклинивание пильного диска может привести к подъему или отдаче со стороны заготовки в момент повторного запуска электроинструмента.

• Чтобы уменьшить риск заклинивания пильного диска или отдачи, обеспечьте опору для заготовок большого размера. Заготовки большого размера могут прогибаться под собственным весом. Опоры должны находиться под панелью с обеих сторон, рядом с линией пропила и возле краев заготовки. (См. правильный ход работы на рис. 10.2 и неправильный – на рис. 10.01).

• Не используйте тупые или поврежденные пильные диски. Плохо заточенные и неправильно установленные пильные диски делают узкий пропил, вызывая повышенное трение, застревание пильного диска и отдачу.

• Фиксаторы глубины пропила и наклона корпуса должны быть зафиксированы до начала распиловки. Если положение пильного диска изменится во время работы электроинструмента, это может привести к заклиниванию и отдаче.

• При выполнении пропилов в стенах или в других закрытых пространствах, проявляйте особую осторожность. Пильный диск может разрезать предмет, который вызовет отдачу.

Инструкция по технике безопасности при использовании пил с подвижными защитными кожухами (наружными или внутренними)

• Перед каждым использованием проверяйте, нормально ли функционирует нижний защитный кожух. Не работайте с электроинструментом, если движение нижнего защитного кожуха затруднено и он закрывается с запозданием.

Русский

122

Категорически запрещается фиксировать или подвязывать нижний защитный кожух в открытом положении. При случайном падении электроинструмента нижний кожух может деформироваться. Поднимите нижний защитный кожух с помощью его рукоятки и убедитесь, что кожух может свободно перемещаться, не соприкасаясь при этом с пыльным диском или другими деталями при любом угле наклона и глубине резания.

• Проверьте работу пружины нижнего защитного кожуха. Если работа кожуха и пружины нарушена, перед началом работы необходимо провести техническое обслуживание этих деталей. Из-за неисправности деталей, накопления смолы и других клейких веществ или скопившейся стружки механизм нижнего защитного кожуха может срабатывать с запозданием.

• Нижний защитный кожух можно отодвинуть вручную только для специальных типов распиловки, таких как "наклонная" и "комбинированная". Поднимите нижний защитный кожух с помощью рукоятки и удерживайте в этом положении, как только пыльный диск войдет в материал, отпустите защитный кожух. Для всех других типов распиловки защитный кожух должен работать в автоматическом режиме.

• Прежде чем класть электроинструмент на верстак или пол, всегда проверяйте, закрывает ли нижний защитный кожух пыльный диск. Незащищенный, движущийся по инерции пыльный диск приведет к отдаче электроинструмента и разрезанию всех предметов на ее пути. Не забывайте о том, что после нажатия выключателя / выключателя пыльному диску необходимо некоторое время для полной остановки.



**Внимание!** Химические вещества в частицах пыли, возникающей вследствие циклевания, распиловки, полировки, сверления и других строительных работ, могут вызвать онкологические заболевания, врожденные дефекты у будущих детей или нарушить репродуктивную функцию.

**ВНИМАНИЕ!** Химические вещества в частицах пыли, возникающей в следствие циклевания, распиловки, полировки, сверления и других строительных работ, могут вызвать онкологические заболевания, врожденные дефекты у будущих детей или нарушить репродуктивную функцию. Примеры таких веществ:

- Краска, содержащая соединения свинца.
- Прозрачный диоксид кремния, содержащийся в кирпичах, цементе и других каменных материалах.
- Мышьяк и хром, содержащиеся в химически обработанном дереве, степень вредного воздействия этих веществ зависит от частоты выполнения работ. Для уменьшения вредного воздействия, старайтесь избегать контакта с этими химическими соединениями.
- Проводите работы в хорошо вентилируемом месте.
- Во время работы надевайте надлежащие средства защиты, такие как пылезащитная маска со специальным фильтром для мелкой пыли.

Дополнительные инструкции по эксплуатации циркулярной пилы

• Во время работы с электроинструментом обращайте внимание на следующее:

- пыльный диск не должен быть поврежден, деформирован, он не должен иметь трещин или сломанных зубьев;
- не используйте пыльные диски из быстрорежущей стали;
- не используйте шлифовальные диски;
- не использовать пыльные диски, не предусмотренные инструкцией;
- не оказывайте давления на боковую поверхность пыльного диска для его остановки;
- убедитесь, что возвратный механизм работает правильно;
- перед заменой деталей, настройкой электроинструмента или другими техническими работами электроинструмент должен быть отсоединен от электросети.
- Выбирайте скорость распиловки в соответствии с твердостью обрабатываемого материала.
- При распиловке, убедитесь в отсутствии в обрабатываемой древесине таких металлических предметов как: гвозди, шурупы, скобы и т.п.; в случае наличия участков более твердой древесины скорость распиловки должна быть снижена.
- Использование электроинструмента со снятым защитным кожухом категорически запрещено.
- Чтобы предотвратить возникновения неисправностей и уменьшить риск заклинивания, вовремя затачивайте пыльный диск и содержите его в чистоте.
- **ОПАСНОСТЬ!** Во время работы с электроинструментом не подносите руки к рабочей зоне и не прикасайтесь к пыльному диску. Не вставляйте заготовку, если пыльный диск вращается. Если пыльный диск все еще вращается, не касайтесь деталей электроинструмента руками.
- Крепко держите электроинструмент в руках. Следите за положением рук - никогда не держите их позади электроинструмента. При отдаче электроинструмент наиболее вероятно отбросит назад, что приведет к серьезным травмам (см. рис. 14.1 - неправильная работа с электроинструментом).
- Во время распиловки более широкая часть опорной плиты электроинструмента должна быть помещена на часть заготовки со стабильной опорой, а не на ту часть, которую нужно отпилить (правильная работа с электроинструментом показана на рис. 14.2; неправильная - на рис. 14.3). Если заготовка слишком короткая или маленькая, она должна быть зафиксирована с помощью специальных приспособлений. Запрещается удерживать короткую заготовку руками.
- Электроинструмент не должен использоваться в перевернутом положении (см. рис. 15), так как это может привести к серьезным травмам.

### Перед началом работы

- Используйте электроинструмент только для распиловки материалов рекомендованных производителем.
- Направление стрелки на пыльном диске должно всегда совпадать с направлением стрелки на защитном кожухе.

Русский

123

• При работе запрещается фиксировать (привязывать, расклинивать и т.п.) подвижный защитный кожух в открытом положении.

• Не допускайте блокировки подвижного защитного кожуха, забивания его опилками. Если это случилось, выключите электроинструмент, устраните неисправность и только после этого продолжайте работу.

### При работе

- Никогда не начинайте распиловку, пока пильный диск не разовьет полную скорость.
- Всегда обрабатывайте только одну заготовку - только в этом случае ее можно надежно зафиксировать.
- При обработке длинных заготовок, используйте зажимные приспособления и обязательно обеспечьте опору под длинным концом заготовки. Категорически запрещается, чтобы третье лицо удерживало обрабатываемую заготовку.
- Категорически запрещается удалять опилки и обрезки заготовок, при включенном двигателе электроинструмента.
- Если при работе пильный диск застрял в заготовке или был заблокирован обрезками, немедленно выключите электроинструмент, и только после этого устраняйте причину остановки пильного диска.
- Запрещается обрабатывать заготовки содержащие асбест.
- Запрещается использовать электроинструмент для распиловки дров.
- Избегайте остановки двигателя электроинструмента под нагрузкой.
- Не допускайте перегрева электроинструмента при длительном использовании.
- Не закрывайте пальцами отверстие патрубка выброса опилок.
- Не работайте электроинструментом выше уровня головы.

### После окончания работы

- Электроинструмент можно убирать с рабочего места только после выключения и полной остановки пильного диска.
- Категорически запрещается замедлять вращение пильного диска по инерции, при помощи фиксатора шпинделя или прилагая усилие к боковой поверхности пильного диска. Использование фиксатора шпинделя для этой цели выведет из строя электроинструмент и лишит вас права на гарантийное обслуживание.
- При работе пильные диски сильно нагреваются - не прикасайтесь к ним до их охлаждения.

### Символы, используемые в инструкции

В руководстве по эксплуатации используются нижеприведенные символы, запомните их значение. Правильная интерпретация символов поможет использовать электроинструмент правильно и безопасно.

Символ	Значение
	<b>Ручная циркулярная пила</b> Участки, обозначенные серым цветом мягкая накладка (с изолированной поверхностью).
	<b>Наклейка с серийным номером:</b> СТ ... - модель; XX - дата производства; XXXXXXXX - серийный номер.
	Ознакомьтесь со всеми указаниями по технике безопасности и инструкциями.
	Носите защитные очки.
	Носите защитные наушники.
	Носите пылезащитную маску.
	Отключайте электроинструмент от сети перед проведением монтажных и регулировочных работ.
	Направление движения.
	Направление вращения.
	Заблокировано.
	Разблокировано.
	Запрещенное действие.
	Двойная изоляция / класс защиты.

Символ	Значение
	Знак, удостоверяющий, что изделие соответствует основным требованиям директив ЕС и гармонизированным стандартам Европейского Союза.
	Внимание. Важная информация.
	Полезная информация.
	Носите защитные перчатки.
	Во время работы удаляйте образующуюся пыль.
	Не выбрасывайте электроинструмент в бытовой мусор.

## Назначение электроинструмента

Циркулярная пила предназначена для распиловки заготовок из древесных материалов. Конструкция электроинструмента позволяет выполнять вертикальные и наклонные пропилы, а также регулировать глубину пропила. Использование специальных пильных дисков делает возможным распиловку заготовок из пластика.

## Элементы устройства электроинструмента

- 1 Отверстие для удаления опилок
- 2 Защитный кожух
- 3 Пильный диск \*
- 4 Болт крепления пильного диска
- 5 Внешний фланец
- 6 Включатель / выключатель
- 7 Фиксатор шпинделя
- 8 Шкала угла наклона корпуса
- 9 Зажимной винт параллельного упора
- 10 Зажимной винт шкалы угла наклона корпуса
- 11 Рычаг подвижного защитного кожуха
- 12 Кожух защитный подвижный
- 13 Опорная плита
- 14 Метка пропила при наклоне корпуса 0°
- 15 Метка пропила при наклоне корпуса 45°
- 16 Вентиляционные отверстия
- 17 Дополнительная рукоятка
- 18 Кнопка блокировки включателя / выключателя
- 19 Шкала глубины пропила
- 20 Фиксирующий рычаг

- 21 Параллельный упор \*
- 22 Ключ \*
- 23 Внутренний фланец
- 24 Шпиндель
- 25 Винт регулировки вертикального положения корпуса
- 26 Контргайка винта регулировки вертикального положения корпуса

\* Принадлежности

Перечисленные, а также изображенные принадлежности, частично не входят в комплект поставки.

## Монтаж и регулировка элементов электроинструмента

Перед проведением всех процедур электроинструмент обязательно отключить от сети.



Не затягивайте слишком сильно крепежные элементы, чтобы не повредить их резьбу.



Монтаж / демонтаж / настройка некоторых элементов аналогична для всех моделей электроинструментов, в этом случае на пояснительном рисунке конкретная модель не указывается.

Монтаж / демонтаж параллельного упора (см. рис. 1)

Монтаж / демонтаж параллельного упора 21 производите как показано на рисунке 1.

Замена пильного диска (см. рис. 2-3)



При длительном использовании пильный диск может сильно нагреться - извлекайте его, надев перчатки. Это также снизит риск ранения о режущие кромки.

- Установите электроинструмент на торцевую сторону корпуса двигателя см. рис. 2.
- Нажмите фиксатор шпинделя 7 и вручную поверните пильный диск 3, чтобы зафиксировать его в неподвижном положении. Удерживая нажатым фиксатор шпинделя 7, открутите болт 4 ключом 22.
- Переместите подвижный защитный кожух 12 за рычаг 11 в направлении движения часовой стрелки до упора.
- Снимите со шпинделя 24: внешний фланец 5, пильный диск 3, внутренний фланец 23.
- Очистите мягкой кисточкой крепежные элементы и установите на шпиндель 24: внутренний фланец 23, пильный диск 3, внешний фланец 5, вкрутите болт 4 и затяните его рукой.

**Внимание! при установке строго выполняйте следующие правила:**

- соблюдайте правильную последовательность установки деталей (см. рис. 3);
- не допускайте их перекоса при монтаже;
- при установке пильного диска 3 удостоверьтесь в том, что диаметр посадочного отверстия

Русский

125

соответствует диаметру выступа на внутреннем фланце 23;

- направление стрелки на пильном диске 3 должно всегда совпадать с направлением стрелки на защитном кожухе 2;
- устанавливайте внешний фланец 5 фаской наружу.

- Подвижный защитный кожух 12 верните в исходное положение.
- Удерживая нажатым фиксатор шпинделя 7, затяните болт 4 ключом 22. Отпустите фиксатор шпинделя 7.

**Регулировка вертикального положения корпуса (см. рис. 4, 7)**

#### [СТ15210]

- Ослабьте зажимные винты 10 (см. рис. 7).
- Установите корпус в вертикальное положение.
- Затяните зажимные винты 10.
- Переместите подвижный защитный кожух 12 за рычаг 11 в направлении движения часовой стрелки до упора.
- Приложите стороны юстировочного угольника 90° к плоскости пильного диска 3 и к плоскости опорной плиты 13 (см. рис. 4). Если стороны угольника плотно прилегают к поверхности пильного диска 3 и к поверхности опорной плиты 13, то регулировка не требуется, в противном случае необходимо произвести регулировку при помощи винта 25 и контргайки 26.
- Ослабьте зажимные винты 10.
- Ослабьте контргайку 26.
- Вкручивая или выкручивая регулировочный винт 25 добейтесь того, чтобы стороны угольника 90° плотно прилегали к поверхности пильного диска 3 и к поверхности опорной плиты 13.
- Удерживая винт 25, затяните контргайку 26.

## Ввод в эксплуатацию электроинструмента

Убедитесь в том, что имеющееся напряжение в сети соответствует данным, указанным на приборном щитке электроинструмента.

## Включение / выключение электроинструмента

### Включение:

Для включения электроинструмента нажмите кнопку блокировки 18, и удерживая в этом положении, нажмите кнопку включателя / выключателя 6.

### Выключение:

Отпустите включатель / выключатель 6.

## Отсасывание пыли при работе с электроинструментом



Отсасывание пыли снижает концентрацию пыли в воздухе, препятствует ее накоплению на рабочем месте. При работе с электроинструментом, всегда используйте

пылесос, подходящий для отсасывания пыли обрабатываемых материалов.

## Рекомендации при работе электроинструментом

### Установка глубины пропила (см. рис. 5-6)

Перед началом работы настройте глубину пропила в зависимости от толщины заготовки - наиболее аккуратная кромка среза получается если пильный диск 3 выступает за пределы заготовки не более чем на высоту зуба.

- Ослабьте фиксирующий рычаг 20 (см. рис. 5-6).
- Установите желаемую глубину пропила (согласно показаниям шкалы 19), поднимая или опуская корпус электроинструмента.
- Затяните фиксирующий рычаг 20.

### Установка угла пропила (см. рис. 7)

Конструкция электроинструмента позволяет производить бесступенчатую регулировку угла пропила в пределах от 0° до 45°.

- Ослабьте два зажимных винта 10 (см. рис. 7).
- Установите желаемый угол резания (согласно показаниям шкалы 8), наклоняя корпус электроинструмента.
- Затяните два зажимных винта 10.

**i** При выполнении наклонных пропилов учитывайте, что глубина пропила не соответствует, показаниям на шкале 19.

### Метки пропила (см. рис. 8-9)

- Метка пропила 14 указывает позицию пильного диска 3 при выполнении вертикальных пропилов (см. рис. 8).
- Метка пропила 15 указывает позицию пильного диска 3 при выполнении пропилов под углом 45° (см. рис. 9).

**i** Рекомендуется выполнить пробный пропил, чтобы исключить ошибки при проведении работ.

### Распиловка (см. рис. 10)

**i** Производительность работы и качество пропила зависят от состояния и формы зубьев пильного диска 3 - поэтому правильно выбирайте тип пильного диска в зависимости от обрабатываемого материала и вида работы.

- Убедитесь, что заготовка надежно зафиксирована. Проследите за тем, чтобы распиливаемая заготовка была уложена лицевой стороной вниз, поскольку кромка с нижней стороны получается более аккуратной.
- Включите электроинструмент до того, как пильный диск 3 прикоснется к заготовке. Подождите пока пильный диск 3 не наберет максимальные обороты.

Русский

- Перемещайте электроинструмент вперед с равномерной подачей без рывков и перекашиваний.
- Не прилагайте избыточного усилия - для выполнения операции требуется некоторое время. Избыточное усилие не ускорит процесс выполнения работы, но перегрузит электроинструмент.
- При распиловке больших листов (древесно-стружечные плиты и т.п.) используйте дополнительные опоры, чтобы исключить прогиб листа, который может вызвать заклинивание пильного диска 3 (см. рис. 10).

### Распиловка при помощи параллельного упора (см. рис. 11-12)

Параллельный упор 21 позволяет производить распиловку вдоль существующей прямой кромки заготовки, а также производить нарезание одинаковых по ширине полос.

- Ослабьте зажимной винт 9 параллельного упора 21 (см. рис. 11).
- Перемещайте параллельный упор 21, чтобы установить необходимую ширину заготовки.
- Затяните зажимной винт 9 параллельного упора 21.

**i** Подобных результатов можно добиться, если при помощи струбцин закрепить на обрабатываемой заготовке доску, и использовать ее в качестве вспомогательного упора. Произведите пиление, перемещая электроинструмент вдоль этого упора, прижимая боковую поверхность опорной плиты 13 к боковой поверхности доски (см. рис. 12).

### Обслуживание / профилактика электроинструмента

Перед проведением всех процедур электроинструмент обязательно отключить от сети.

### Чистка электроинструмента

Обязательным условием для долговечной и безопасной эксплуатации электроинструмента является содержание его в чистоте. Регулярно продувайте электроинструмент сжатым воздухом через вентиляционные отверстия 16.

### Послепродажное обслуживание

Ответы на вопросы по ремонту и обслуживанию вашего продукта вы можете получить в сервисных центрах. Информацию о сервисных центрах, схемах запчастей и информацию по запчастям Вы можете найти по адресу: [www.crown-tools.com](http://www.crown-tools.com).

### Транспортировка электроинструментов

- Не допускайте падения упаковки, а также любые механические воздействия на нее при транспортировке.
- При погрузке / разгрузке не используйте погрузочную технику, работающую по принципу зажима упаковки.

### Защита окружающей среды



**Вторичное использование сырья вместо устранения мусора!**

Электроинструмент, дополнительные принадлежности и упаковку следует экологически чисто утилизировать.

В интересах чистосортной рециркуляции отходов детали из синтетических материалов соответственно обозначены.

Настоящее руководство по эксплуатации напечатано на бумаге, изготовленной из вторсырья без применения хлора.

Оговаривается возможность внесения изменений.

Русский

127



## Технічні характеристики електроінструменту

Циркулярна пила	СТ15187-165	СТ15199-185	СТ15199-190	СТ15188-185	СТ15188-190	СТ15188-190	СТ15210-235
Код електроінструмента	[220-230 V ~50/60 Hz]						див. сторінка 12-13
Номінальна потужність	[Вт]	1200	1200	1200	1500	1500	2000
Вихідна потужність	[Вт]	754	754	754	973	973	1300
Сила току при нарузі	110-127 В [А] 220-230 В [А]	10 5.6	10 5.6	10 5.6	12 6.8	12 6.8	15 10
Частота обертання холостого ходу	[хв <sup>-1</sup> ]	5500	5500	5500	5500	5500	4500
Мин. Ø пильного диска	[мм]	160	185	185	185	185	230
Макс. Ø пильного диска	[мм]	165	190	190	190	190	235
Посадковий Ø пильного диска	[мм]	20	20	20	20	20	30
Макс. товщина пильного диска	[мм]	2	2	2	2	2	2,4
Макс. глибина пропила 90°	[мм] [дюйми]	54 2-1/8"	63.5 2-1/2"	66 2-19/32"	63.5 2-1/2"	66 2-19/32"	85 3-11/32"
Макс. глибина пропила 45°	[мм] [дюйми]	38 1-1/2"	44 1-47/64"	46 1-13/16"	44 1-47/64"	46 1-13/16"	60 2-23/64"
Вага	[кг] [фунти]	3.9 8.6	4.1 9.04	4.1 9.04	4.4 9.7	4.4 9.7	7.6 16.76
Клас захисту		□ / II	□ / II	□ / II	□ / II	□ / II	□ / II
Рівень шуму	[dB(A)]	83,47	85,1	85,1	85,63	85,63	92,9
Акустична потужність	[dB(A)]	94,47	96,1	96,1	96,63	96,63	103,9
Рівень вібрації	[м/с <sup>2</sup> ]	1,55	1,51	1,51	1,63	1,63	2,35

Українська

128

## Інформація про шум



Завжди використовуйте звукоізоляційні навушники при рівні шуму понад 85 dB(A).

## CE Відповідності необхідним нормам

Ми заявляємо під нашу одноособову відповідальність, що описаний у розділі "Технічні характеристики електроінструменту" продукт відповідає усім відповідним положенням Директив 2006/42/EC, включаючи їх зміни, а також наступним нормам: EN60745-1, EN60745-2-5.

Менеджер із сертифікації

Wu Cunzhen

Merit Link International AG  
Stabio, Швейцарія, 24.10.2017



**ПОПЕРЕДЖЕННЯ.** Щоб знизити ризик отримання травм, користувач повинен ознайомитися з керівництвом по експлуатації!

## Загальні правила техніки безпеки



**ПОПЕРЕДЖЕННЯ.** Прочитайте всі попередження з техніки безпеки та інструкції. Недотримання попереджень та інструкцій може призвести до ураження електричним струмом, займання і / або серйозних травм.

Збережіть всі попередження та інструкції для подальшого використання.

Термін "електроінструмент", який використовується в тексті попереджень, відноситься до електроінструменту з живленням від електромережі (провідний) або електроінструменту з живленням від акумулятора (бездротовий).

## Безпека робочого місця

- Робоче місце повинно бути чистим і добре освітленим. У захищених або темних місцях вірогідні нещасні випадки.
- Не використовуйте електроінструменти у вибухонебезпечних середовищах, наприклад, в присутності легкозаймистих рідин, газів або пилу. Електроінструменти створюють іскри, які можуть призвести до займання пилу або парів.
- Під час роботи електроінструмента не допускайте присутності дітей та інших осіб. Відволікання уваги може призвести до втрати контролю.

## Рекомендації з електробезпеки

- Вилки електроінструменту повинні підходити до розетки. Ніколи не вносьте зміни в конструкцію вилки. Не використовуйте адаптери з заземленими електроінструментами. Вилки оригіналь-

ної конструкції і відповідні розетки зменшують ризик ураження електричним струмом.

- Уникайте контакту з заземленими поверхнями, такими як труби, радіатори, плити та холодильники. Це підвищує ризик ураження електричним струмом.

- Не піддавайте електроінструмент впливу дощової води або вологи. Попадання води в середину електроінструмента підвищує ризик ураження електричним струмом.

- Не використовуйте електричний кабель в цілях, для яких він не призначений. Ніколи не використовуйте кабель для перенесення електроінструменту, підтягання електроінструменту до себе або для вимкнення електроінструменту ривком за електричний кабель. Оберегайте електричний кабель від нагрівання, нафтопродуктів, гострих крайок або рухомих частин електроінструменту. Пошкоджений або спутаний електричний кабель збільшує небезпеку поразки електричним струмом.

- При роботах на відкритому повітрі, використовуйте подовжувальні кабелі, призначені для зовнішніх робіт, це знизить небезпеку ураження електричним струмом.

- Якщо не можна уникнути роботи електроінструмента на ділянці з підвищеною вологістю, використовуйте пристрій захисного відключення (УЗО). Використання УЗО знижує ризик ураження електричним струмом. ПРИМІТКА: термін "УЗО (RCD)" може бути замінений терміном "пристрій захисного відключення (GFCI)" або "автоматичний вимикач з функцією захисту від струму витоку (ELCB)".

- Увага! Ніколи не торкайтеся до відкритих металевих поверхонь редуктора, захисного кожуха і т.д., оскільки на металеві поверхні впливають електромагнітні хвилі і торкання до них може призвести до травми або нещасного випадку.

## Рекомендації з особистої безпеки.

- Будьте пильними, стежте за тим, що ви робите, і при роботі з електроінструментом керуйтеся здоровим глуздом. Не використовуйте електроінструмент, якщо ви втомилися або перебуваєте під впливом наркотичних засобів, алкоголю або ліків. Ослаблення уваги при роботі з електроінструментом може призвести до серйозної травми.

- Використовуйте засоби індивідуального захисту. Завжди надівайте захисні окуляри. Засоби індивідуального захисту, такі як пилозахисна маска, нековзне захисне взуття, каска або засоби захисту органів слуху, які використовуються у відповідних умовах, зменшують ймовірність отримання травм.

- Не допускайте ненавмисного запуску електроінструменту. Перед підключенням до джерела живлення та / або акумулятора, підняттям або перенесенням електроінструменту переконайтеся, що вмикач / вимикач знаходиться у вимкненому стані. Переміщення електроінструменту, коли палець знаходиться на вмикачі / вимикачі, або ввімкнення живлення електроінструментів з включеним вмикачем / вимикачем може стати причиною нещасного випадку.

- Перед ввімкненням необхідно прибрати з частин електроінструменту, що обертаються,

Українська

129

всі додаткові ключі і пристосування. Ключ, залишений в частині електроінструменту, що обертається, може бути причиною серйозних травм.

- **Не докладайте надмірних зусиль. Завжди зберігайте стійке положення і рівновагу.** Це дозволяє краще контролювати електроінструмент у непередбачуваних ситуаціях.

- **Носіть відповідний одяг. Не вдягайте вільний одяг або прикраси. Тримайте волосся, одяг і рукавиці далеко від рухомих деталей.** Вільний одяг, прикраси або довге волосся можуть бути захоплені рухомими частинами електроінструменту, що стане причиною серйозних травм.

- **Якщо в конструкції електроінструменту передбачена можливість для підключення пилосовуючих, і пилозбірних пристроїв, переконатися, що вони підключені і правильно використовуються.** Використання таких пристроїв зменшує небезпеки, пов'язані з накопиченням пилу.

- **Завжди будьте уважні, не ігноруйте принципи безпечної роботи з електроінструментом через знання і досвід, отримані внаслідок частого користування електроінструментом.** Необережна дія може негайно призвести до серйозних травм.

- **Увага!** Електроінструмент створює під час роботи електромагнітне поле. За деяких обставин, це поле може чинити негативний вплив на активні або пасивні медичні імпланти. Щоб зменшити ризик заподіяння серйозної шкоди здоров'ю або травми з летальним наслідком, людям з медичними імплантами, перед початком експлуатації електроінструмента, рекомендується проконсультуватися з лікарем і виробником медичного імплантату.

## Використовування і обслуговування електроінструмента

- Люди з недостатніми психофізичними або розумовими здібностями і діти не можуть управляти електроінструментом, якщо людина, яка відповідає за їх безпеку, не контролює їх чи не інструктує щодо використання електроінструменту.

- **Не перевантажуйте електроінструмент. Використовуйте електроінструмент, який відповідає вашій цілі використання.** Відповідний електроінструмент буде працювати краще і безпечніше з тією продуктивністю, для якої він був спроектований.

- **Не працюйте електроінструментом з несправним вмикачем / вимикачем.** Електроінструмент, ввімкнення / вимкнення якого не може контролюватися, становить небезпеку і повинен бути негайно відремонтований.

- **Перед виконанням будь-яких налаштувань, заміною приладдя або зберіганням електроінструментів - від'єднайте вилку від джерела живлення і / або акумулятор від електроінструменту.** Ці заходи безпеки знижують ризик випадкового запуску електроінструмента.

- **Зберігайте невикористовувані електроінструменти в недоступному для дітей місці і не дозволяйте особам, які не ознайомились з електроінструментом або цими інструкціями, використовувати електроінструмент.** Електроінструменти небезпечні в руках не підготовлених користувачів.

- **Слідкуйте за станом електроінструменту. Перевіряйте осьове биття і надійність з'єднання**

рухомих деталей, а також будь-які несправності, які можуть вивести електроінструмент з ладу. Несправний електроінструмент необхідно відремонтувати перед використанням. Багато нещасних випадків виникають через поганий стан електроінструменту.

- **Ріжучі інструменти повинні знаходитися в частоті і бути добре заточеними.** Правильно встановлені ріжучі інструменти з гострими ріжучими кромками зменшують можливість заклинювання і полегшують управління електроінструментом.

- **Використовуйте електроінструмент, приладдя, насадки і т.п. відповідно до інструкції, беручи до уваги умови роботи і виконувані роботи.** Використання електроінструмента для операцій, для яких він не призначений, може призвести до небезпечної ситуації.

- **Підтримуйте рукоятки і поверхні захоплення сухими, чистими і вільними від масла і мастила.** Слизькі рукоятки і поверхні захоплення перешкоджають безпечному поводженню з електроінструментом і управління ним в несподіваних ситуаціях.

- **Зверніть увагу, що при роботі з електроінструментом необхідно правильно тримати допоміжну рукоятку; виконання цієї вимоги полегшує управління електроінструментом.** Таким чином, правильне утримання електроінструменту може знизити ризик нещасних випадків або травм.

## Технічне обслуговування

- **Обслуговувати Ваш електроінструмент повинні кваліфіковані фахівці з використанням рекомендованих запасних частин.** Це дає гарантію, що безпека Вашого електроінструменту буде збережена.

- **Дотримуйтеся інструкції по змачуванню, а також рекомендації по заміні аксесуарів.**

## Особливі вказівки з техніки безпеки

Інструкція з техніки безпеки при виконанні усіх видів розпилювальних робіт



**НЕБЕЗПЕКА:** Не підносьте руки до робочої зони та пильного диска. Тримайте іншу руку на додатковій рукоятці або корпусі двигуна. Якщо пилу утримувати двома руками, небезпека отримання травми від пильного диска відсутня.

- **Не торкайтеся нижньої частини заготовки.** Захисний пристрій не зможе забезпечити захист від пильного диску під заготовкою.

- **Встановіть глибину різання відповідно до товщини заготовки.** Нижче заготовки може виступати менше половини цілого зубця пилкового диска.

- **Ніколи не тримайте руками заготовку, призначену для різання, і не кладіть її на ногу.** Закріпіть заготовку на стійкій платформі. Щоб зменшити ступінь впливу інструменту на оператора, ймовірність заклинювання пильного диска і втрату контролю, важливо надійно зафіксувати заготовку (циркулярну пилу необхідно правильно тримати, а оброблювана заготовка повинна бути зафіксована, як показано на мал. 13).

Українська

130

• Під час виконання роботи, в ході яких ріжучий інструмент може торкатися прихованої проводки або власного дрота, тримайте електроінструмент тільки за ізольовані місця захоплення. При контакті з дротом під напругою в металевих деталях електроінструменту також виникає напруга, що може стати причиною ураження оператора електричним струмом.

• Для поздовжнього різання завжди використовуйте направляючу планку або пряму напрямку. Це підвищує точність розпилювання і знижує ймовірність заклинювання пильного диску.

• Завжди використовуйте пильні диски з правильним розміром і формою (ромбічна / кругла) отворів для оправлення. Пильні диски, які не відповідають елементам кріплення пили, працюватимуть внецентровано, що може привести до втрати контролю над інструментом.

• Ніколи не використовуйте невідповідні або пошкоджені шайби або болти для кріплення пилкового диску. Використання спеціально призначених для вашої пили шайб і болтів гарантує оптимальну роботу пристрою і безпеку.

## Правила техніки безпеки при експлуатації електроінструмента

### Причини виникнення віддачі та відповідні попередження

### Причини виникнення віддачі та відповідні попередження

• віддача - це раптова реакція у результаті затиснення, застрягання або зсуву пильного диску. Віддача призводить до втрати контролю над пилою, яка може підняти заготовку і направити її до оператора;

• при затиску або застряганні в розрізі пильний диск зупиняється, а реакція двигуна викликає швидке відкидання інструменту назад у сторону оператора;

• якщо пильний диск викривляється або відбувається зміщення лінії розпилу, зубці на задньому краї пилкового диску можуть врзатися у поверхню дерева. Це призводить до того, що пильний диск виходить з розрізу і відскакує назад у сторону оператора.

Віддача є результатом неналежного використання інструменту і / або неправильної роботи оператора або невідповідних умов роботи. Щоб запобігти виникненню віддачі, необхідно вжити належних заходів безпеки, викладених нижче.

• Міцно тримайте пилу двома руками. Покладіть руки таким чином, щоб ви могли чинити опір силам, що виникають при віддачі. Оператор може перебувати з будь-якого боку пили, але не на одній лінії з пильним диском. В результаті віддачі пила може відскочити назад, але при дотриманні техніки безпеки оператор може контролювати сили, що виникають при віддачі.

• У разі застрягання пилкового диску або припинення розпилювання з якої-небудь причини відпустіть пусковий механізм і не виймайте пилу до її повної зупинки. Ніколи не намагайтеся прибрати або витягнути пилу під

час руху пилкового диску. В іншому випадку може виникнути віддача. З'ясуйте причину і прийміть заходи щодо усунення причини застрягання.

• Під час перезапуску пили, що знаходиться у заготовлі, помістіть пильний диск у центрі розрізу і переконайтеся, що зубці пили не торкаються матеріалу. Застрягання пилкового диску може привести до підйому або віддачі з боку заготовки у момент повторного запуску пили.

• Щоб зменшити ризик застрягання пилкового диску або віддачі, забезпечте опору для великих панелей. Великі панелі можуть прогинатися під власною вагою. Опори повинні перебувати під панеллю з обох сторін, поряд з лінією розпилу і біля краю панелі. (Див. правильний хід роботи на мал. 10.2 і неправильний - на мал. 10.01).

• Не використовуйте тупі або пошкоджені пильні диски. Погано заточені і неправильно встановлені пильні диски роблять вузький розріз, викликаючи підвищене тертя, застрягання пилкового диску і віддачу.

• Затискні регулятори глибини входу пилкового диску і нахилу повинні бути зафіксовані до початку розпилювання. Якщо значення установок пилкового диску змінюються під час роботи інструменту, це може привести до застрягання і віддачі.

• При розпилюванні стін або інших "сліпих зон" проявляйте особливу обережність. Виступаючий пильний диск може розрізати предмет, який викличе віддачу.

### Інструкція з техніки безпеки при використанні пил з буксирним кожухом, зовнішнім або внутрішнім хитим захисним кожухом

• Перед кожним використанням перевіряйте, чи нормально закривається нижній захисний кожух. Не працюйте з пилою, якщо рух нижнього захисного кожуху ускладнено і він закривається з запізненням. Ніколи не фіксуйте і не підв'язуйте нижній захисний кожух у відкритому положенні. При випадковому падінні пили нижній кожух може деформуватися. Підніміть нижній захисний кожух за допомогою відповідної рукоятки і переконайтеся, що кожух вільно рухається і не торкається з пильним диском або іншими деталями при будь-якому куті нахилу і глибині різання.

• Перевірте роботу пружини нижнього захисного кожуху. Якщо робота кожуху і пружини порушена, перед початком роботи необхідно провести технічне обслуговування цих деталей. Через несправність деталей, накопичення смоли та інших клейких речовин або стружки, що скопилася механізм нижнього захисного кожуху може спрацювати із запізненням.

• Нижній захисний кожух можна відсунути вручну тільки для спеціальних типів розпилювання, таких як "похила" і "комбінована". Підніміть нижній захисний кожух за допомогою відповідної рукоятки, і як тільки пильний диск увійде у матеріал, відпустіть захисний кожух. Для всіх інших типів розпилювання захисний кожух повинен працювати в автоматичному режимі.

• Перш ніж класти пилу на лавку або підлогу, завжди перевіряйте, чи закриває нижній захисний кожух пильний диск. Незахищений, що рухається

за інерцією пильний диск призведе до зворотного ходу пили і розрізання усіх предметів на її шляху. Не забувайте про те, що після натискання вимикача живлення пильному диску потрібен певний час для повної зупинки.



**Увага! Хімічні речовини в частках пилу, що виникає внаслідок циклювання, розпилювання, полірування, свердління та інших будівельних робіт, можуть викликати рак, вроджені вади або мати негативний вплив на репродуктивну функцію.**

**УВАГА!** Хімічні речовини у частках пилу, що виникає внаслідок циклювання, розпилювання, полірування, свердління та інших будівельних робіт, можуть викликати рак, вроджені вади або мати негативний вплив на репродуктивну функцію. Приклади таких хімічних речовин:

- Фарба на основі свинцю.
- Прозорий діоксид кремнію, що міститься у цеглі, цементі та інших кам'яних матеріалах.
- Рівень небезпеки миш'яку і хрому, що містяться у хімічно обробленому дереві, залежить від частоти роботи з такими матеріалами. Щоб уникнути контакту з цими хімічними речовинами: оскільки рівень небезпеки залежить від тривалості робіт з такими матеріалами, уникайте контакту з цими хімічними сполуками.
- Проводьте роботи у добре вентиляваному місці.
- Під час роботи вдягайте відповідні засоби захисту, такі як пилезахисна маска зі спеціальним фільтром для дрібного пилу.

### Додаткові інструкції з експлуатації циркулярної пили

- Під час роботи з електроінструментом звертайте увагу на наступне:
  - пильний диск не повинен бути пошкоджений, деформований, він не повинен мати тріщин, усі зубці повинні бути на місці;
  - не використовувати пильні диски з швидкорізальної сталі;
  - не використовувати для цього інструменту будь-які шліфувальні диски;
  - не використовувати пильні диски, які не передбачені інструкцією;
  - не тиснути на пильний диск для його зупинки;
  - переконайтеся, що відповідний механізм в усій запобіжній системі працює правильно;
  - перед заміною деталей, налаштуванням інструменту або іншими технічними роботами інструмент повинен бути від'єднаний від електромережі.
- При експлуатації інструменту швидкість розпилювання повинна контролюватися і перебувати на середньому рівні відповідно до твердості оброблюваного матеріалу.
- При експлуатації інструменту не допускається наявність в оброблюваній деревині таких металевих предметів як цвяхи; у разі наявності ділянок більш твердого дерева швидкість розпилювання повинна бути знижена.
- Використання інструменту при знятому захисному кожусі заборонено.

Щоб запобігти виникненню несправностей і зменшити ризик застрягання, тримайте пильний диск у чистоті і вчасно його точіть.

- **НЕБЕЗПЕКА!** Під час роботи з інструментом не підносьте руки до робочої зони та не торкайтеся до пильного диску. Не вставляйте заготовку, якщо пильний диск обертається. Якщо пильний диск все ще обертається, не торкайтеся деталей інструменту руками.
- Міцно тримайте інструмент у руках. Не кладіть руки або пальці ззаду циркулярної пили. При віддачі пила найбільш ймовірно буде рухатися у напрямку до ваших рук, що призведе до серйозних пошкоджень (див. мал. 14.1 - неправильна робота з інструментом).
- Під час розпилювання ширша частина основи циркулярної пилки повинна бути поміщена на частину виробу зі стабільною опорою, а не на ту частину, яку потрібно відпилати (правильна робота з інструментом показана на мал. 14.2; неправильна - на мал. 14.3). Якщо заготовка занадто коротка або маленька, вона повинна бути зафіксована за допомогою спеціального пристосування. Не тримайте коротку заготовку руками.
- Циркулярна пила не повинна використовуватися у перевернутому положенні, так як це може привести до серйозних травм і пошкоджень (як показано на мал. 15).

### Перед початком роботи

- Використовуйте електроінструмент тільки для розпилювання матеріалів рекомендованих виробником.
- Напрямок стрілки на пильному диску повинен завжди співпадати з напрямком стрілки на захисному кожусі.
- При роботі забороняється фіксувати (прив'язувати, розклинювати і тому подібне) рухливий захисний кожух у відкритому положенні.
- Не допускайте блокування рухливого захисного кожуха, забивання його тирсою. Якщо це сталося, вимкнете електроінструмент, усунете несправність і тільки після цього продовжуйте роботу.

### При роботі

- Ніколи не починайте розпилювання, поки пильний диск не розвине повну швидкість.
- Завжди обробляйте тільки одну заготовку - тільки в цьому випадку її можна надійно зафіксувати.
- При обробці довгих заготівель, використовуйте затиски пристосування і обов'язково забезпечте опору під довгим кінцем заготівлі. Категорично забороняється, щоб третя особа утримувала оброблювану заготовку.
- Категорично забороняється видаляти тирсу і обрізки заготівель, при включеному двигуні електроінструменту.
- Якщо при роботі пильний диск застряг в заготівлі або був заблокований обрізками, негайно вимкнете електроінструмент, і тільки після цього усувайте причину зупинки пильного диска.
- Не обробляйте матеріали з вмістом азбесту. Азбест вважається канцерогеном.
- Забороняється використовувати електроінструмент для розпилювання дрів.
- Уникайте зупинки двигуна електроінструменту під навантаженням.

Українська

132

- Не допускайте перегрівання електроінструменту при тривалому використанні.
- Не закривайте пальцями отвір патрубку викиду тирси.
- Не працюйте електроінструментом вище рівня голови.











### Після закінчення роботи

- Електроінструмент можна прибирати з робочого місця тільки після вимкнення і повної зупинки пильного диска.
- Категорично забороняється уповільнювати обертання пильного диска за інерцією, за допомогою фіксатора шпинделя або докладаючи зусилля до бічної поверхні пильного диска. Використання фіксатора шпинделя для цієї мети виведе з ладу електроінструмент і позбавить вас права на гарантійне обслуговування.
- При роботі пильні диски сильно нагріваються - не торкайтеся до них до їх охолодження.

### Символи, що використовуються в інструкції

В інструкції використовуються нижченаведені символи, запам'ятайте їх значення. Правильна інтерпретація символів допоможе використовувати електроінструмент правильно і безпечно.

Символ	Значення
	<b>Циркулярна пила</b> Ділянки, які позначені сірим кольором, м'яка накладка (з ізолюваною поверхнею).
	Наклейка з серійним номером: СТ - модель; XX - дата виробництва; XXXXXXX - серійний номер.
	Ознайомтесь з усіма вказівками з техніки безпеки та інструкціями.
	Носіть захисні окуляри.
	Носіть захисні навушники.
	Носіть пилозахисну маску.

Символ	Значення
	Відключайте прилад від мережі перед проведенням монтажних і регулювальних робіт.
	Напрямок руху.
	Напрямок обертання.
	Заблоковано.
	Розблоковано.
	Заборонена дія.
	Подвійна ізоляція / клас захисту.
	Знак, який засвідчує, що виріб відповідає основним вимогам директив ЄС та гармонізованим стандартам Європейського Союзу.
	Увага. Важлива інформація.
	Корисна інформація.
	Носіть захисні рукавиці.
	Під час роботи видаляйте пил, що утворюється.
	Не викидайте електроінструмент в побутове сміття.

### Призначення електроінструменту

Циркулярна пила призначена для розпилювання заготовок з деревних матеріалів. Конструкція електроінструменту дозволяє виконувати вертикальні і похилі пропіли, а також регулювати глибину пропилю. Використання спеціальних пильних дисків робить можливим розпилювання заготовель з пластика.

Українська



## Елементи пристрою електроінструменту

- 1 Отвір для видалення тирси
- 2 Захисний кожух
- 3 Пильний диск \*
- 4 Болт кріплення диска
- 5 Зовнішній фланець
- 6 Вмикач / вимикач
- 7 Фіксатор шпинделя
- 8 Шкала кута нахилу корпусу
- 9 Затискний гвинт паралельного упору
- 10 Затискний гвинт шкали кута нахилу корпусу
- 11 Важіль рухомого захисного кожуха
- 12 Рухомий захисний кожух
- 13 Опорна плита
- 14 Мітка пропили при нахилі корпусу 0°
- 15 Мітка пропили при нахилі корпусу 45°
- 16 Вентиляційні отвори
- 17 Додаткова ручка
- 18 Кнопка блокування вимикача
- 19 Шкала глибини пропили
- 20 Фіксуючий важіль
- 21 Паралельний упор \*
- 22 Ключ \*
- 23 Внутрішній фланець
- 24 Шпindelъ
- 25 Гвинт регулювання вертикального положення корпусу
- 26 Контргайка гвинта регулювання вертикального положення корпусу

\* Приналежності

Перераховані, а також зображені належності, частково не входять у комплект постачання.

## Монтаж та регулювання елементів електроінструменту

Перед проведенням усіх процедур електроінструмент обов'язково відключити від мережі.



Не затягуйте дуже сильно кріпильні елементи, щоб не пошкодити їх різьблення.



Монтаж / демонтаж / налаштування деяких елементів аналогічне для усіх моделей електроінструментів, в цьому випадку на малюнку пояснення конкретна модель не вказується.

Монтаж / демонтаж паралельного упору (див. мал. 1)

Монтаж / демонтаж паралельного упору 21 проводити як показано на малюнку 1.

Заміна пильного диска (див. мал. 2-3)



При тривалому використанні пильний диск може сильно нагрітися - витягайте його, надівши рукавички. Це також понизить ризик поранення об різальні кромки.

- Встановіть електроінструмент на торцеві сторону корпусу двигуна див. мал. 2.
- Натисніть фіксатор шпинделя 7 і вручну перевірте пильний диск 3, щоб зафіксувати його в нерухомому положенні. Утримуючи натиснутим фіксатор шпинделя 7, відкрутите ключем 22 болт 4.
- Перемістіть рухомий захисний кожух 12 за важіль 11 у напрямі руху годинникової стрілки до упору.
- Зніміть зі шпинделя 24: зовнішній фланець 5, пильний диск 3, внутрішній фланець 23.
- Очистіть м'яким пензликом кріпильні елементи і встановіть на шпindelъ 24: внутрішній фланець 23, пильний диск 3, зовнішній фланець 5, вкрутити болт 4 і потягніть його рукою.

**Увага: при установці строго виконуйте наступні правила:**

- дотримуйтесь правильну послідовність установки деталей (див. мал. 3);
  - не допускайте їх перекосу при монтажі;
  - при установці пильного диска 3 переконайтеся в тому, що діаметр отвору відповідає діаметру виступу на внутрішньому фланці 23;
  - напрямком стрілки на пильному диску 3 повинен завжди збігатися з напрямком стрілки на захисному кожусі 2;
  - встановлюйте зовнішній фланець 5 фаскою назовні.
- Рухомий захисний кожух 12 поверніть у вихідне положення.
- Утримуючи натиснутим фіксатор шпинделя 7, затягніть болт 4 ключем 22. Відпустіть фіксатор шпинделя 7.

Регулювання вертикального положення корпусу (див. мал. 4, 7)

### [СТ15210]

- Послабте затискні гвинти 10 (див. мал. 7).
- Встановіть корпус у вертикальне положення.
- Затягніть затискні гвинти 10.
- Перемістіть рухливий захисний кожух 12 за важіль 11 в напрямку руху годинникової стрілки до упору.
- Прикладіть сторони юстіровочного косинця 90° до площини пильного диска 3 і до площини опорної плити 13 (див. мал. 4). Якщо сторони косинця щільно прилягають до поверхні пильного диска 3 і до поверхні опорної плити 13, то регулювання не потрібне, в іншому випадку необхідно виконати регулювання за допомогою гвинта 25 і контргайки 26.
- Послабте затискні гвинти 10.
- Послабте контргайку 26.
- Вкручуючи або викручуючи регулювальний гвинт 25 досягніть того, щоб сторони косинця 90° щільно прилягали до поверхні пильного диска 3 і до поверхні опорної плити 13.
- Утримуючи гвинт 25, затягніть контргайку 26.

## Введення у експлуатацію електроінструмента

Переконаєтеся в тім, що наявна напруга в мережі відповідає даним, зазначеним на приладовому щитку електроінструмента.

Українська

134

## Вмикання / вимикання електроінструмента

### Уклучити:

Для включення електроінструменту натисніть кнопку блокування **18**, і, утримуючи її в цьому положенні, натисніть кнопку вмикача / вимикача **6**.

### Виключити:

Для виключення електроінструменту відпустіть кнопку вмикача / вимикача **6**.

## Відсмоктування пилу під час роботи з електроінструментом



Відсмоктування пилу знижує концентрацію пилу в повітрі, запобігає її накопичуванню на робочому місці. При роботі з електроінструментом, завжди використуйте пылосос, що підходить для відсмоктування пилу оброблюваних матеріалів.

## Рекомендації при роботі електроінструментом

### Установка глибини пропилю (див. мал. 5-6)

Перед початком роботи налаштуйте глибину пропилю в залежності від товщини заготовки - найбільш акуратна кромка зрізу виходить якщо диск **3** виступає за межі заготовки не більш ніж на висоту зуба.

- Послабте фіксує важіль **20** (див. мал. 5-6).
- Встановіть бажану глибину пропилю (згідно показаннями шкали **19**), піднімаючи або опускаючи корпус електроінструмента.
- Затягніть фіксуючий важіль **20**.

### Установка кута пропилю (див. мал. 7)

Конструкція електроінструменту дозволяє проводити безступінчасте регулювання кута пропилю в межах від 0° до 45°.

- Послабте два затискних гвинта **10** (див. мал. 7).
- Встановіть бажаний кут різання (згідно показаннями шкали **8**), нахилиючи корпус електроінструмента.
- Затягніть два затискних гвинта **10**.

**i** При виконанні похилих пропилів враховуйте, що глибина пропила не відповідає, показаннями на шкалі **19**.

### Мітки пропилю (див. мал. 8-9)

- Мітка пропилю **14** вказує позицію диска **3** при виконанні вертикальних пропилів (див. мал. 8).
- Мітка пропила **15** вказує позицію диска **3** при виконанні пропилів під кутом 45° (див. мал. 9).

**i** Рекомендується виконати пробний пропилю, щоб виключити помилки при проведенні робіт.

**i** Продуктивність роботи і якість пропилю залежать від стану і форми зубів пильного диска **3** - тому правильно обирайте тип пильного диска в залежності від оброблюваного матеріалу і виду робіт.

- Переконайтеся, що заготовка надійно зафіксована. Прослідкуйте за тим, щоб заготовки, що розпилюються була покладена лицьовою стороною вниз, оскільки край з нижньої сторони виходить більш акуратним.
- Увімкніть електроінструмент до того, як диск **3** доторкнеться до заготовки. Зачекайте поки диск **3** не набере максимальні оберти.
- Переміщайте електроінструмент уперед з рівномірною подачею без ривків і перекосу.
- Не прикладайте надмірного зусилля - для виконання операції потрібно деякий час. Надмірне зусилля не прискорить процес виконання роботи, але перевантажить електроінструмент.
- При розпилюванні великих аркушів (деревно-стружкові плити і т.п.) використовуйте додаткові опори, щоб виключити прогин листа, який може викликати заклинювання диска **3** (див. мал. 10).

## Розпилювання за допомогою паралельного упору (див. мал. 11-12)

Паралельний упор **21** дозволяє проводити розпилювання вздовж існуючої прямої кромки заготовки, а також проводити нарізування однакових по ширині смуг.

- Послабте затискний гвинт **9** паралельного упору **21** (див. мал. 11).
- Переміщайте паралельний упор **21**, щоб встановити необхідну ширину заготовки.
- Затягніть затискний гвинт **9** паралельного упору **21**.

**i** Подібних результатів можна досягти, якщо за допомогою струбцин закріпити на оброблюваній заготовці дошку, і використовувати її в якості допоміжного упору. Виконайте пиляння, переміщуючи електроінструмент вздовж цього упору, притискаючи бічну поверхню опорної плити **13** до бічної поверхні дошки (див. мал. 12).

## Обслуговування / профілактика електроінструмента

Перед проведенням усіх процедур електроінструмент обов'язково відключити від мережі.

### Чищення електроінструменту

Обов'язковою умовою для довгострокової і безпечної експлуатації електроінструменту є вміст його в чистоті. Регулярно продувайте електроінструмент стислим повітрям через вентиляційні отвори **16**.

### Післяпродажне обслуговування

Відповіді на питання щодо ремонту та обслуговування вашого продукту Ви можете отримати за адресою:

мати в сервісних центрах. Інформацію про сервісні центри, схеми запчастин та інформацію по запчастинах Ви можете знайти за адресою: [www.crown-tools.com](http://www.crown-tools.com).

## Транспортування електроінструменту

- Не допускайте падіння упаковки, а також будь-якого механічного впливу на неї транспортуванні.
- При завантаженні / розвантаженні не використовуйте навантажувальну техніку що працює за принципом затиску упаковки.

## Захист навколишнього середовища



**Переробка сировини замість утилізації відходів.**

Електроінструмент, додаткові принадлежности й упакування варто екологічно чисто утилізувати.

В інтересах чистосортної рециркуляції відходів деталі із синтетичних матеріалів відповідно позначені. Дійсний посібник з експлуатації надрукований на папері, виготовленій з вторсировини без застосування хлору.

Обмовляється можливість внесення змін.

Українська

136

## Elektrinio instrumento techniniai duomenys

	CT15187-165	CT15199-185	CT15199-190	CT15188-185	CT15188-190	CT15210-235
Rankinis diskinis pjūklas	žr. 12-13 puslapiai					
Elektros įrankio kodas	[220-230 V ~50/60 Hz]					
Nominalioji galia	[W]	1200	1200	1200	1500	2000
Įmamoji galia	[W]	754	754	754	973	1300
Srovės stiprumas esant įtampai	110-127 V [A] 220-230 V [A]	10 5.6	10 5.6	10 5.6	12 6.8	15 10
Sūkių skaičius tuščiaja eiga	[min <sup>-1</sup> ]	5500	5500	5500	5500	4500
Min. pjūtklo disko skersmuo	[mm]	160	185	185	185	230
Maks. pjūtklo disko skersmuo	[mm]	165	190	190	190	235
Pjovimo disko skersmuo	[mm]	20	20	20	20	30
Maks. pjūtklo disko storis	[mm]	2	2	2	2	2,4
Maks. pjovimo gylis 90°	[mm] [coliai]	54 2-1/8"	63.5 2-1/2"	66 2-19/32"	63.5 2-1/2"	85 3-11/32"
Maks. pjovimo gylis 45°	[mm] [coliai]	38 1-1/2"	44 1-47/64"	46 1-13/16"	44 1-47/64"	60 2-23/64"
Svoris	[kg] [svarai]	3.9 8.6	4.1 9.04	4.1 9.04	4.4 9.7	7.6 16.76
Saugumo klasė		□ / II	□ / II	□ / II	□ / II	□ / II
Akustinis spaudimas	[dB(A)]	83,47	85,1	85,1	85,63	92,9
Akustinė galia	[dB(A)]	94,47	96,1	96,1	96,63	103,9
Apsunkinimas vibracija	[m/s <sup>2</sup> ]	1,55	1,51	1,51	1,63	2,35

Lietuviškai

137

## Informacija triukšmu



Jei akustinis spaudimas yra didesnis nei 85 dB(A), visada naudok apsaugos priemones klausai.

## CE Atitikties deklaracija

Atsakingai pareiškiame, kad skyrėme "Elektrinio instrumento techniniai duomenys" aprašytas gaminius atitinkančias privalomas Direktyvų 2006/42/EC reikalavimus ir jų pakeitimus bei šiuos standartus: EN60745-1, EN60745-2-5.

Sertifikavimo vadybininkas

Wu Cunzhen

Merit Link International AG  
Stabio, Šveicarija, 24.10.2017



**[SPĖJIMAS. Kad sumažėtų sužalojimų pavojus, naudotojas privalo perskaityti naudojimo instrukciją!]**

## Bendrosios saugos taisyklės



**[SPĖJIMAS! Perskaitykite visus saugos įspėjimus ir visus nurodymus. Nesilaikant nurodymų ir įspėjimų kyla elektros smūgio, gaisro ir (arba) sunkių sužalojimų pavojus.]**

**Visus įspėjimus ir nurodymus išsaugokite ateičiai.** Įspėjimuose vartojamas terminas "elektrinis įrankis" reiškia mūsų pagamintą elektra (su laidu) arba iš akumulatoriaus (be laido) maitinamą elektrinį įrankį.

## Darbo vietos sauga

- Darbo vieta turi būti švari ir gerai apšviesta. Netvarkingos ar tamsios vietos kelia nelaimingų atsitikimų pavojų.
- Nenaudokite elektrinių įrankių sprogoje aplinkoje, pvz. tokioje, kur yra degių skysčių, dujų ar dulkių. Elektriniai įrankiai sukelia kibirkštis, galinčias uždegti dulkes ar garus.
- Naudojant elektrinį įrankį, šalia negali būti pašalinii asmenų ir vaikų. Dėl blaškymo galite prarasti kontrolę.

## Elektros sauga

- Elektrinio įrankio kištukas turi atitikti kištukinį lizdą. Niekomet nekeiskite kištuko. Įžemintiems adapteriams įrankiams prijungti nenaudokite jokių adapterių. Originalūs kištukai ir jiems tinkantys kištukiniai lizdai sumažina elektros smūgio pavojų.
- Kūnu nesilieskite prie įžemintų paviršių, pvz., vamzdžių, radiatorių, viryklių ir šaldytuvų. Jei jūsų kūnas įžemintas, kyla didesnė elektros smūgio rizika.
- Elektriniams įrankiams kenkia lietus ir drėgmė. Į elektrinį įrankį patekęs vanduo didina elektros smūgio riziką.

- Saugokitės laida. Elektrinio įrankio niekuomet neneškite, netempkite ir neatjunkite nuo maitinimo šaltinio suėmę už laido. Saugokitės laidą nuo karščio, alyvos, aštrių kampų ar judančių dalių. Pažeisti ar susipynę laidai didina elektros smūgio pavojų.
- Jei su elektriniu įrankiu dirbate lauke, naudokite lauko aplinkai tinkamą ilgintuvą. Naudojant lauko aplinkai tinkamą laidą sumažėja elektros smūgio rizika.
- Jei negalima išvengti elektrinio įrankio naudojimo drėgnoje vietoje, naudokite maitinimo šaltinį, apsaugotą likutinės srovės įrenginiu (RCD). Naudojant RCD sumažėja elektros smūgio rizika. PASTABA! Terminas "likutinės srovės įrenginys" (RCD) gali būti keičiamas terminu "elektros grandinės atjungiklis" (GFCI) arba "automatinis jungiklis" (ELCB).
- Įspėjimas! Niekuomet nelieskite pavarų dėžės, skydo ir kt. metalinių paviršių, nes liesdami juos galite sutrikdyti elektromagnetinę bangą, o tai gali sukelti nelaimingą atsitikimą ar sužalojimą.

## Asmens sauga

- Naudodami elektrinį įrankį išlikite budrūs, stebėkite, ką darote, ir vadovaukitės sveiku protu. Nenaudokite elektrinio įrankio, jei esate pavargę, paveikti vaistų, alkoholio ar narkotinių medžiagų. Net vos akimirksniui praradus koncentraciją naudojant elektrinį įrankį galima sunkiai susižaloti.
- Naudokite asmenines apsaugos priemones. Visuomet naudokite akių apsaugą. Esant atitinkamoms sąlygoms naudojamos apsaugos priemonės, pvz., veido kaukė, batai neslidžiais padais, šalmas ar klausos apsauga sumažina sužalojimų pavojų.
- Apsaugokitės nuo netyčinio įjungimo. Prieš prijungdami elektrinį įrankį prie maitinimo šaltinio ir (arba) akumulatoriaus, taip pat prieš įrankį paimdami ar nešdami visuomet patikrinkite, ar jungiklis yra išjungtoje padėtyje. Jei nešite elektrinį įrankį pirštą uždėję ant jungiklio arba jungsite prie maitinimo šaltinio elektrinį įrankį su įjungtu jungikliu, gali kilti nelaimingas atsitikimas.
- Prieš įjungdami elektrinį įrankį išimkite reguliavimo raktą ar veržliaraktį. Palikus prie besisukančių elektrinio įrankio dalių prijungtą raktą ar veržliaraktį, kyla pavojus susižaloti.
- Netieskite rankos su įrankiu per toli. Visuomet išlaikykite tinkamą kūno atramą ir pusiausvyrą. Tada galėsite lengviau suvaldyti elektrinį įrankį netikėtose situacijose.
- Tinkamai apsirenkite. Nedėvėkite laisvų drabužių ar papuošalų. Saugokite plaukus, drabužius ir pirštines nuo judančių dalių. Judančios dalys gali įtraukti laisvus drabužius, papuošalus ar ilgus plaukus.
- Jei įrenginiuose yra dulkių išsiurbimo ir surinkimo įrangos jungtis, tinkamai ją prijunkite ir naudokite. Išsiurbdami dulkes galite sumažinti pavojų sveikatai.
- Net jei įrankius naudojate dažnai ir daug apie juos žinote, vis tiek negalima ignoruoti saugaus darbo su įrankiais principų. Neatidus veiksmas per sekundės dalį gali sukelti sunkių sužalojimą.
- Įspėjimas! Elektriniai įrankiai dirbant gali sukurti elektromagnetinį lauką. Šis laukas kai kuriomis aplinkybėmis gali trikdyti pasyvių ar aktyvių medicininių implantų veikimą. Norint sumažinti sunkių ar net mirtinų sužalojimų pavojų rekomenduojame asmenims, kurie turi medicininius implantus, prieš naudojant elektrinį

Lietuviškai

138

įrankį pasidaryti su savo gydytoju ir medicininio implantu gamintoju.

## Elektrinių įrankių naudojimas ir priežiūra

- Asmenys, turintys ribotus psichofizinius ar protinius gebėjimus, ir vaikai negali naudoti elektrinio įrankio, nebent asmuo, atsakingas už jų saugą, juos prižiūri arba nurodė, kaip tuo įrankiu naudotis.
- **Dirbami su elektriniu įrankiu nevertokite jėgos. Naudokite savo darbui tinkantį elektrinį įrankį.** Tinkamas elektrinis įrankis leis gerai ir saugiai atlikti darbą tokiu greičiu, kuriam jis sukurtas.
- **Jei elektrinis įrankis jungikliu neįsijungia ir neišsijungia, jo nenaudokite.** Elektrinis įrankis, kurio negalima valdyti jungikliu, yra pavojingas ir turi būti taisomas.
- **Prieš reguliuodami, keisdami priedus ar sandėliuodami elektrinį įrankį visuomet atjunkite maitinimo laido kištuką ir (arba) akumuliatorių.** Ši apsaugos priemonė sumažina elektrinio įrankio netyčinio įjungimo riziką.
- **Nenaudojamą elektrinį įrankį padėkite vaikas nepasiekiamoje vietoje, neleiskite juo naudotis asmenims, kurie nėra susipažinę su elektriniais įrankiais ar šia instrukcija.** Neišmokytų asmenų rankose elektriniai įrankiai kelia pavojų.
- **Tinkamai prižiūrėkite elektrinius įrankius.** Patikrinkite, ar gerai sulyguotas ir sujungtos judančios dalys, ar niekas nesulūžę, ar nėra kitų sąlygų, galinčių paveikti elektrinio įrankio veikimo kokybę. Jei elektrinis įrankis pažeistas, prieš naudodami jį sutaisykite. Daugelis nelaimingų atsitikimų nutinka dėl prastos elektrinių įrankių priežiūros.
- **Pjovimo įrankiai turi būti aštrūs ir švarūs.** Tinkamai prižiūrimi pjovimo įrankiai su aštriais ašmenimis mažiau stringa ir yra lengviau valdomi.
- **Elektrinį įrankį, priedus, galvutes ir t. t. naudokite pagal šias instrukcijas, atsižvelgdami į darbo sąlygas ir atliekamo darbo pobūdį.** Naudojant elektrinį įrankį kitais tikslais, ne tais, kuriems jis skirtas, gali kilti pavojus.
- **Rankenos ir suėmimo paviršiai turi būti sausi, švarūs, nealyvuoti ir neriebaluoti.** Slidžios rankenos ar suėmimo paviršiai trukdo saugiai laikyti ir valdyti įrankį netikėtose situacijose.
- **Atkreipkite dėmesį, kad naudojant elektrinį įrankį reikia tinkamai jį laikyti už pagalbinės rankenos, nes tai palengvina valdymą.** Tinkamas suėmimas gali sumažinti nelaimingų atsitikimų ar sužalojimų pavojų.

## Priežiūra

- **Savo elektrinio įrankio priežiūrą patikėkite tik kvalifikuotam meistrui, remontui naudokite tik originalui identiškas atsargines dalis.** Taip užtikrinsite elektrinio įrankio saugą.
- Žr. nurodymus dėl tepimo ir priedų keitimo.

## Specialieji saugos įspėjimai

Saugumo nurodymai visoms pjovimo procedūroms



**PAVOJUS:** Rankas laikykite toliau nuo pjovimo vietos ir ašmenų. Antrąją ranką laikykite ant papildomos rankenos arba variklio korpuso. Jei pjūklą laikysite abiem rankomis, neišpjausite.

• **Nekiškite ranką po apdirbama detalę.** Apsauga nėra skirta apsaugoti jus nuo ašmenų po apdirbama detalę.

- **Pjovimo gylį nustatykite pagal apdirbamos detalės storį.** Po apdirbama detalę turi išlįsti pjūklo ašmenų dantuko dalis.
- **Pjaunamos detalės niekuomet nelaikykite rankose ar ant kojos.** Apdirbama detalę įtvirtinkite ant stabilios plokštumos. Svarbu tinkamai įtvirtinti detalę, kad sumažintumėte kūno poveikio, ašmenų įstrigimo ir kontrolės praradimo pavojų. (Diskinį pjūklą reikia laikyti tinkamai, o apdirbama detalę reikia įtvirtinti kaip parodyta 13 pav.).
- **Tais atvejais, kai pjovimo metu galite kliudyti paslėptus laidus ar įrankio laidą, pjūklą laikykite už izoliuoto įrankio laikymui skirtą paviršiaus.** Prisiilietus prie laido, kuriuo teka elektros srovė, ji pradės tekėti per metalines elektrinio įrankio dalis ir gali sukelti elektros smūgį įrankį valdančiam asmeniui.
- **Pjaudami naudokite kreiptuvą arba kampainį.** Tai užtikrina tikslesnį pjovimą bei sumažina pjūklo ašmenų įstrigimo riziką.
- **Visuomet naudokite pjūklus, atitinkančius laikiklio dydį ir formą (rombo arba apvalią).** Tvirtinimo įrangos neatitinkantys pjūklai nebus subalansuoti, tad galite prarasti jų kontrolę.
- **Niekuomet nenaudokite pažeisto ar netinkamo pjūklo varžto ar poveržlių.** Pjūklo varžtas ir poveržlės sukurti specialiai jūsų pjūklui, jos užtikrina optimalų veikimą ir operatoriaus saugumą.

## Darbo su elektriniu įrankiu saugos nurodymai

Kiti saugumo nurodymai skirti visiems pjūklams

Atatrunkos priežastys ir susiję įspėjimai

- atatrunka yra staigi reakcija į prispaustą, užstrigusį, nesulygiuotą pjūklą, kurios metu pjūklas nevaldomai išsoka iš apdirbamos detalės link įrankį valdančio asmens;
- kai pjūklo ašmenys suspaudžiami arba užstringa įpjoje, variklio jėga įrenginį staiga pastumia link įrankį valdančio asmens;
- jei pjūklas pjūvyje sulinksta arba nėra sulygiuotas, galiniai dantukai gali įsikirti į medienos paviršius ir pjūklas bus išsviestas iš įpjos link įrankį valdančio asmens.

Atatrunka susidaro netinkamai naudojant pjūklą ir (arba) nesilaikant teisingų darbo procedūrų ar sąlygų. Atatrunkos galima išvengti laikantis toliau pateiktų nurodymų.

- **Pjūklą tvirtai laikykite abiem rankomis, jas laikykite taip, kad atsispirtumėte atatrunkos jėgai.** Atsistokite šalia pjūklo, o ne prieš jį. Atatrunkos jėga pjūklą gali sviesti atgal, tačiau imantis reikiamų atsargumo priemonių operatorius šią jėgą gali suvaldyti.
- **Jei ašmenys stringa arba dėl kažkokios priežasties nutraukiamas pjovimas, atleiskite jungiklį ir leiskite pjūklui sukis, kol jis visiškai sustos.** Niekuomet nebandykite ištraukti pjūklo iš pjaunamos detalės ar traukti pjūklą atgal jam sukantis, nes taip galima sukelti atatrunką. Patikrinkite ir imkitės atitinkamų veiksmų, kad pašalintumėte ašmenų strigimo priežastis.

Lietuviškai

139



• **Jungdami įrenginį asmenims esant pjaunamaję detalėje, nustatykite juos ties įpjovimo viduriu ir patikrinkite, ar dantukai neįsikirtę į pjaunamą paviršių.** Jei asmenys įstrigo, įjungimo metu pjūklą gali išsviesti aukštyn.

• **Didesnes plokštes paremkite, kad jos nespauštų pjūklo asmenų ir nesukeltų atatranks.** Didelės plokštės dėl savo svorio linksta. Abiejose plokščių pusėse, greta pjovimo linijos ir prie plokštės krašto reikia padėti atramas. (Žr. tinkamą pjovimą 10.2 pav. ir klaidingą pjovimą 10.1 pav.).

• **Nenaudokite atšipusių ar pažeistų asmenų.** Atšipę ar netinkamai įstatyti asmenys formuoja siaurą pjūvį, didina trintį, jie gali įstrigti ir sukelti atatranka.

• **Prieš pjaunant reikia priveržti ir užfiksuoti pjūvio gylio ir nuosklembos reguliavimo svirtis.** Jei pjovimo metu pasikeis asmenų padėtis, asmenys gali įstrigti arba gali susidaryti atatranka.

• **Būkite itin atidūs pjaunami sienas ar kitas uždengtas vietas.** Išsiklę asmenys gali įpjauti daiktus ir sukelti atatranka.

### Saugos nurodymai pjūklams su išorine apsauga, vidine apsauga, tempimo apsauga

• **Prieš kiekvieną naudojimą patikrinkite, ar apatinė apsauga tinkamai užsidaro.** Jei apatinė apsauga nėra laisva ir iškart neužsidaro, pjūklo nenaudokite. Niekuomet neprispauskite ir nepritvirtinkite apatinės apsaugos atidarytoje padėtyje. Pjūklą neįtyčia nemetus apatinė apsauga gali sulinkti. Apatinę apsaugą pakelkite įtraukiama rankena, patikrinkite, ar ji laisvai juda ir neliečia asmenų ar kitų dalių visais pjovimo kampais ir gyliais.

• **Patikrinkite apatinės apsaugos spyruoklę. Jei apsauga ir spyruoklė veikia netinkamai, sutvarkykite jas.** Dėl pažeistų dalių, susikaupusių nešvarumų ar pjūvenų apatinė apsauga gali veikti lėtai.

• **Apatinę apsaugą rankiniu būdu galima atitraukti tik specialiems pjovimams, pvz., įspaudžiamiesiems pjovimams ir sudūrimų pjovimams.** Apatinę apsaugą pakelkite atitraukdami rankeną, o vos tik asmenys pasiekia pjaunamą paviršių, apsaugą atleiskite. Atliekant kitokius pjūvius apatinė apsauga turi veikti automatiškai.

• **Prieš padėdami pjūklą ant grindų ar suolo visuomet patikrinkite, ar apatinė apsauga dengia asmenis.** Neapsaugoti ir judantys asmenys gali užkliūti už aplink esančių daiktų ir juos įpjauti. Atkreipkite dėmesį į laiką, per kurį asmenys sustoja atleidus mygtuką.



**Dėmesio! Dulkėse, kylančiose šlifuojant, pjaunant, grandant, gręžiant ar atliekant kitus statybinis veiksmus, gali būti cheminių medžiagų, galinčių sukelti vėžį, apsigimimus ar nevaisingumą.**

**ĮSPĖJIMAS!** Dulkėse, kylančiose šlifuojant, pjaunant, grandant, gręžiant ar atliekant kitus statybinis veiksmus, gali būti cheminių medžiagų, galinčių sukelti vėžį, apsigimimus ar nevaisingumą. Kai kurių medžiagų pavyzdžiai:

- Švino pagrindo dažai.
- Skaidrus silikono dioksidas plytose, cemento ir kitose akmens gaminiuose.

• Pavojaus lygis dėl arseno ir chromo, atsirandančių cheminėmis medžiagomis apdorojant medieną, priklauso nuo tokių darbų dažnumo. Kaip išvengti sąlyčio su tokiais medžiagomis: kadangi pavojus tiesiogiai priklauso nuo laiko, praleisto atliekant tokius darbus, venkite sąlyčio su tokiais cheminėmis medžiagomis.

- Dirbkite gerai vėdinamoje vietoje.
- Darbo metu naudokite tinkamą apsauginę įrangą, pvz., veido kaukę su smulkių dalelių filtru.

### Papildomi diskinio pjūklo naudojimo nurodymai.

• Naudodami elektrinį įrankį atkreipkite dėmesį į šiuos dalykus:

• pjūklo asmenys turi būti sveiki, be deformacijų, nesulinke, su sveikais dantukais ir nesutrūkinę;

• nenaudokite asmenų, pagamintų iš greitapjovio plieno;

• su įrankiu negalima naudoti jokių šlifavimo disko asmenų;

• pjūklų asmenų, neatitinkančių nurodymuose pateiktų reikalavimų, naudoti negalima;

• niekuomet nespauskite pjovimo disko šono, kad jį sustabdytumėte;

• patikrinkite, ar visose apsaugos sistemose tinkamai veikia atitraukimo mechanizmas;

• prieš atliekant pakeitimus, reguliavimus ar kitus techninės priežiūros darbus iš maitinimo šaltinio ištraukite kištuką.

• Pjaunant elektriniu įrankiu būtina išlaikyti vidutinį eigos greitį priklausomai nuo pjaunamos medžiagos kietumo.

• Pjaunant elektriniu įrankiu medienoje negali būti jokių pašalinių daiktų, pvz., metaliniu vinii. Jei medienoje daug šakų, eigos greitį sumažinkite.

• Draudžiama naudoti įrankį nuėmus apsauginį gaubtą.

• Siekiant kaip galima labiau sumažinti gedimų ir atatrankų skaičių asmenys turi būti švarūs ir išgalasti.

• **PAVOJUS!** Darbo metu rankas patraukite nuo pjovimo vietos ir nelieskite pjūklo asmenų. Neįdėkite apdirbamos detalės, kol pjūklo asmenys sukasi. Nesuimkite pjaunamų detalių rankomis kol pjūklo asmenys nenustojo sukis.

• Elektrinį įrankį stipriai suimkite rankomis. Rankų ar pirštų nedėkite už diskinio pjūklo. Atatranks atveju tikėtina, kad pjūklas atšoks į jūsų rankas taip sukeldamas rimto sužeidimo pavojų (netinkamas naudojimas pavaizduotas 14.1 pav.).

• Pjaunant platesnę diskinio pjūklo pagrindo dalį reikia dėti ant stabiliai atremtos apdirbamos detalės, o ne ant dalies, kurią ketinama nupjauti. (tinkamas pjovimas nurodytas 14.2 pav., klaidingas - 14.3 pav.). Jei apdirbama detalė yra labai maža ar trumpa, ją reikia prispausti spaustuvu. Nebandykite prilaikyti trumpos detalės rankomis.

• Diskiniu pjūklų negalima pjauti į apertus, kadangi tai kelia labai didelį pavojų (kaip parodyta 15 pav.).

• Diskiniu pjūklų negalima pjauti į apertus, kadangi tai kelia labai didelį pavojų (kaip parodyta 15 pav.).

• Diskiniu pjūklų negalima pjauti į apertus, kadangi tai kelia labai didelį pavojų (kaip parodyta 15 pav.).

• Diskiniu pjūklų negalima pjauti į apertus, kadangi tai kelia labai didelį pavojų (kaip parodyta 15 pav.).

• Diskiniu pjūklų negalima pjauti į apertus, kadangi tai kelia labai didelį pavojų (kaip parodyta 15 pav.).

• Diskiniu pjūklų negalima pjauti į apertus, kadangi tai kelia labai didelį pavojų (kaip parodyta 15 pav.).

• Diskiniu pjūklų negalima pjauti į apertus, kadangi tai kelia labai didelį pavojų (kaip parodyta 15 pav.).

• Diskiniu pjūklų negalima pjauti į apertus, kadangi tai kelia labai didelį pavojų (kaip parodyta 15 pav.).

• Diskiniu pjūklų negalima pjauti į apertus, kadangi tai kelia labai didelį pavojų (kaip parodyta 15 pav.).

• Diskiniu pjūklų negalima pjauti į apertus, kadangi tai kelia labai didelį pavojų (kaip parodyta 15 pav.).

• Diskiniu pjūklų negalima pjauti į apertus, kadangi tai kelia labai didelį pavojų (kaip parodyta 15 pav.).

• Diskiniu pjūklų negalima pjauti į apertus, kadangi tai kelia labai didelį pavojų (kaip parodyta 15 pav.).

• Diskiniu pjūklų negalima pjauti į apertus, kadangi tai kelia labai didelį pavojų (kaip parodyta 15 pav.).

• Diskiniu pjūklų negalima pjauti į apertus, kadangi tai kelia labai didelį pavojų (kaip parodyta 15 pav.).

• Darbo metu niekada neužfiksuokite (klijuais, pleištu ar kt.) atidaryto slankiojančio apsauginio dangčio.  
 • Stenkitės, kad slankiojantis apsauginis gaubtas neužsiblokuotų dėl smulkių drožlių ir dulkių. Jei taip atsitiktų, išjunkite elektros prietaisą, pašalinkite gedimą ir tik tada tęskite darbą.

## Dirbdami

- Nepradėkite pjovimo, kol pjovimo pjūklas nepasiekia viso greičio.
- Visuomet dirbkite tik su vienu ruošiniu - tai vienintelis būdas jį tinkamai pritvirtinti.
- Dirbdami su ilgais ruošiniais naudokite spauštuvus ir užtikrinkite, kad ilgasis ruošinio galas būtų paremtas. Niekada neleiskite, kad ruošinio galą laikytų trečias asmuo.
- Niekada nevalykite elektros prietaiso nuo dulkių, drožlių ar ruošinių likučių, kai elektros prietaiso variklis nėra visiškai sustojęs.
- Jei darbo metu pjūklo diskas įstrigtų ruošinyje arba įdėkle, nedelsdami išjunkite elektros prietaisą ir tik tada bandykite pašalinti užstrigimo priežastį.
- Nedirbkite su medžiagomis, turinčiomis asbesto. Asbestas yra kancerogeninė medžiaga.
- Nenaudokite prietaiso malkų pjaustymui.
- Stenkitės neišjunginėti elektros prietaiso variklio pjovimo metu.
- Stenkitės neperkaitinti elektros prietaiso variklio, ilgai dirbdami darykite pertraukas.
- Niekuomet neuždenkite pirštais tų vietų, kurios pjaunamos.
- Niekuomet nedirbkite su elektros prietaisu jam esant aukščiau jūsų galvos.









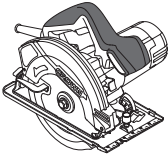



## Baigę darbą

- Elektros prietaisą galima perkelti į kitą vietą tik tada, kai jis yra išjungtas, o pjovimo diskas visiškai sustojęs.
- Niekada nebandykite lėtinti iš inercijos besisukančio pjovimo disko ašies fiksuojamais ar spausdami pjovimo disko šonus. Stabdydami sukimosi ašies fiksuojamais pažeisite elektros prietaisą, o jo garantija nebegalios.
- Darbo metu pjovimo diskai gali labai stipriai įkaisti - nelieskite jų, kol neatvėso.

## Šioje instrukcijoje naudojami simboliai

Toliau pateikti simboliai naudojami naudotojo instrukcijoje, įsiminkite jų reikšmes. Suprasdami, ką reiškia simboliai, galite tinkamai ir saugiai naudotis elektriniu įrankiu.

Simbolis	Reikšmė
	<b>Rankinis diskinis pjūklas</b> Pilkai pažymėtos dalys - minkšta rankena (su izoliuotu paviršiumi).

Simbolis	Reikšmė
	<b>Serijos numerio lipdukas:</b> CT ... - modelis; XX - pagaminimo data; XXXXXXX - serijos numeris.
	Perskaitykite visas saugos taisykles ir instrukcijas.
	Dėvėkite apsauginius akinius.
	Dėvėkite apsaugines ausines.
	Dėvėkite nuo dulkių saugančią puskaukę.
	Prieš montuodami arba reguliuodami atjunkite elektrinį įrankį nuo maitinimo tinklo.
	Judėjimo kryptis.
	Sukimosi kryptis.
	Užrakinta.
	Atrakinta.
	Uždrausta.
	Dvigubos izoliacijos / apsaugos klasė.
	Ženklas, patvirtinantis, kad gaminys atitinka pagrindinius ES direktyvų ir suderintų ES standartų reikalavimus.
	Dėmesio. Svarbu.
	Naudinga informacija.

Lietuviškai

141



Stipriai neveržkite tvirtinimo elementų, kad nepažeistumėte jų sriegio.



Dėvėkite apsaugines pirštines.



Naudojimo metu pašalinkite susidariusias dulkes.



Neišmeskite elektrinio įrankio į buitinių atliekų konteinerį.

## Elektros įrankio paskirtis

Diskinis pjūklas skirtas medinių ruošinių pjovimui. Šiuo elektros prietaisu galima pjauti vertikaliai ir kampu, taip pat galima pasirinkti įpjovimo gyli. Naudojant specialius pjovimo diskus, galima pjauti plastiko dalis.

## Elektros prietaiso dalys

- 1 Dulkių išmetimo anga
- 2 Apsauginis gaubtas
- 3 Pjūklo diskas \*
- 4 Pjūklo diską laikantis varžtas
- 5 Išorinė jungė
- 6 Įjungiklis / išjungiklis
- 7 Ašies fiksatorius
- 8 Korpuso pakreipimo kampo skalė
- 9 Lygiagretaus kreiptuvo tvirtinimo varžtas
- 10 Korpuso pavertimo kampo skalės fiksavimo varžtas
- 11 Slankiojančio apsauginio dangčio svirtis
- 12 Slankiojantis apsauginis gaubtas
- 13 Pagrindo plokštė
- 14 Pjovimo žymė, kai korpuso pavertimo kampas 0°
- 15 Pjovimo žymė, kai korpuso pavertimo kampas 45°
- 16 Ventiliacijos angos
- 17 Papildomoji rankena
- 18 Jungiklio blokavimo mygtukas
- 19 Pjovimo gylio skalė
- 20 Fiksavimo svirtis
- 21 Lygiagretus kreiptuvas \*
- 22 Veržliaraktis \*
- 23 Vidinė jungė
- 24 Suklys
- 25 Korpuso vertikalios padėties reguliavimo varžtas
- 26 Korpuso vertikalios padėties reguliavimo varžto veržlė

\* Priklausiniai

Dalis vardijamų ir pavaizduotų priklausinių neįeina į siuntos komplektą.

## Elektros įrankio elementų tvirtinimas ir reguliavimas

Prieš pradėdami bet kokias elektros prietaiso apžiūros procedūras, būtina jį išjungti iš maitinimo lizdo.



Kai kurių elementų uždėjimo / nuėmimo / paruošimo procedūros yra vienodos visiems elektros prietaiso modeliams, todėl šiuo atveju konkretūs modeliai paaiškinti nenurodyti.

### Lygiagretaus kreiptuvo montavimas / demontavimas (žr. 1 pav.)

1 pav. parodytos lygiagretaus kreiptuvo 21 montavimo ir demontavimo procedūros.

### Pjovimo disko keitimas (žr. 2-3 pav.)



Dirbant ilgesnį laikotarpį, pjovimo diskas gali stipriai įkaisti. Norėdami nuimti diską, dėvėkite apsaugines pirštines. Pirštines taip pat apsaugos nuo įsipjovimo.

- Paverskite elektros prietaisą ant variklio šono, kaip parodyta 2 pav.
- Paspauskite ašies fiksatorių 7 ir rankomis pasukite pjovimo diską 3 neleidami jam laisvai sukstis. Spausdami ašies fiksatorių 7, veržliarakčiu 22 išsukite varžtą 4.
- Svirtimi 11 laikrodžio kryptimi iki galo pasukite slankiojantį apsauginį dangtį 12.
- Nuo ašies 24 nuimkite: išorinę jungę 5, pjovimo diską 3, vidinę jungę 23.
- Nuvalykite visus tvirtinimo elementus švelniu šepetėliu ir tvirtinkite ant ašies 24: vidinę jungę 23, pjovimo diską 3, išorinę jungę 5, ranka prisukite varžtą 4.

### Dėmesio! Montavimo metu laikykitės toliau pateiktų taisyklių:

- laikykitės nurodytos montavimo eigos (žr. 3 pav.);
- montavimo metu stenkitės komponentų nesulankstyti;
- prieš sumontuojant pjūklo diską 3 užtikrinkite, kad montavimo angos skersmuo atitiktų išorinės jungės 23 išsikišančios dalies skersmenį;
- ant pjovimo disko 3 rodykle nurodyta sukimosi kryptis privalo sutapti su rodyklės, nurodytos ant apsauginio dangčio 2, kryptimi;
- užmaukite išorinę jungę 5 taip, kad nuožulnus kraštas būtų atsuktas į išorę.

- Gražinkite slankiojantį apsauginį dangtį 12 į pradinę padėtį.
- Paspauskite ir laikykite nuspaustą ašies fiksatorių 7 bei veržliarakčiu 22 priveržkite varžtą 4. Atleiskite ašies fiksatorių 7.

### Vertikalios korpuso padėties reguliavimas (žr. 4 ir 7 pav.)

#### [CT15210]

- Atlaisvinkite fiksuojančius varžtus 10 (žr. 7 pav.).
- Korpusą pastatykite vertikaliai.
- Priveržkite fiksuojančius varžtus 10.
- Spausdami svirtį 11, laikrodžio rodyklės kryptimi, iki galo perstumkite slankiojantį apsauginį dangtį 12.
- 90° lygiavimo kampanio kraštus pridėkite prie pjūklo ašmens 3 ir pagrindo plokštės 13 (žr. 4 pav.). Jei kampanio karštai prie ašmenų 3 paviršiaus ir pagrindo

do ploktės 3 gerai prispaudžia, lygiuoti nebereikia, priešingu atveju reikia pakeisti varžtą **25** ir veržlės **26** padėtis.

- Atlaisvinkite fiksuojančius varžtus **10**.
- Atlaisvinkite fiksuojančią veržlę **26**.
- Įsukdami ar išsukdami varžtą **25** tvirtai priveržkite **90°** kampainio kraštines prie pjūklo ašmenų **3** paviršius ir pagrindo ploktės **13**.
- Laikantysis varžtas **25**, veržlė **26**.

## Elektros įrankio naudojimas

Visuomet užtikrinkite tinkamą elektros tiekimo įtampą: įtampa turi atitikti parametrus nurodytus elektros prietaiso identifikacinėje lentelėje.

## Elektros įrankio įjungimas / išjungimas

### Įjungti:

Norėdami įjungti elektrinį instrumentą, paspauskite blokavimo mygtuką **18**, ir laikydami jį toje padėtyje, paspauskite įjungiklio / išjungiklio mygtuką **6**.

### Išjungti:

Elektrinis instrumentas įjungiamas atleidžiant įjungiklio / išjungiklio mygtuką **6**.

## Dulkių nusiurbimas dirbant elektros įrankiu



Dulkių nusiurbimas mažina dulkių koncentraciją ore, neleidžia joms kauptis darbo vietoje. Dirbdami su elektros prietaisu, visuomet naudokite dulkių siurbį, kuris tikų gamybinėms dulkėms susiurbti.

## Darbo elektros įrankių rekomencijos

### Pjovimo gylio nustatymas (žr. 5-6 pav.)

Prieš pradėdami darbą, pagal ruošinio storį pasirinkite tinkamą pjovimo gylį. Geriausios kokybės perpjauto ruošinio kraštai bus tuomet, kai pjūklo disko **3** išsikišimas nebus didesnis už dantelio aukštį.

- Atsukite fiksavimo svirtį **20** (žr. 5-6 pav.).
- Keldami į viršų arba nuleisdami žemyn elektros prietaiso korpusą, pjovimo gylio skalėje **19** pasirinkite reikiamą pjovimo gylį.
- Priveržkite fiksavimo svirtį **20**.

### Pjovimo kampo pasirinkimas (žr. 7 pav.)

Elektros prietaise galima tiksliai pasirinkti pjovimo kampą **0° - 45°** diapazone.

- Atsukite du tvirtinimo varžtus **10** (žr. 7 pav.).
- Keisdami elektros prietaiso pavertimo kampą, pjovimo kampo skalėje **8** pasirinkite norimą pjovimo kampą.
- Priveržkite du tvirtinimo varžtus **10**.



**Atminkite, jog pjaunant kampu, pjovimo gylis, nurodytas pjovimo gylio skalėje 19, neatitinka tikrosios reikšmės.**

### Pjovimo žymės (žr. 8-9 pav.)

- Pjovimo žymė **14** nurodo pjovimo disko **3** padėtį vertikalios pjovimo metu (žr. 8 pav.).
- Pjovimo žymė **15** nurodo pjovimo disko **3** padėtį pjaunant **45°** kampu (žr. 9 pav.).



**Siekiant išvengti klaidų darbo metu, iš pradžių rekomenduojama atlikti bandomąjį pjovimą.**

### Pjovimas (žr. 10 pav.)



**Pjovimo efektyvumas ir pjovimo darbu kokybė priklauso nuo pjovimo disko 3 būsenos ir dantelių formos, todėl tinkamas pjovimo disko pasirinkimas pagal pjaustyti numatytą medžiagą ir numatomų darbų tipą yra ypatingai svarbus.**

- Užtikrinkite, kad ruošinys būtų saugiai pritvirtintas gerąją puse žemyn, iš apačios atlikto pjovimo kokybė visuomet yra geresnė.
- Įjunkite elektros prietaisą, kol pjūklo ašmenys **3** dar nepalietė ruošinio. Palaukite, kol pjūklo diskas **3** pasieks maksimalų sukimosi greitį.
- Svelniai stumkite elektros prietaisą tiesiai į priekį, nestumkite į šoną ir nespauskite per stipriai.
- Pjaudami niekuomet nestumkite prietaiso jėga - pjovimui atlikti reikalingas tam tikras laikas. Per didelį spaudimą darbo nepalengvins, o tik sukels elektros prietaisui per didelę apkrovą.
- Pjaudami dideles ploktės (medienos drožlių ploktės ir kt.), naudokite papildomas atramas, taip išvengsite ploktėčių lankstymosi ir galimo pjovimo disko **3** strigimo (žr. 10 pav.).

### Pjovimas naudojant lygiagretų kreiptuvą (žr. 11-12 pav.)

Lygiagretus kreiptuvas **21** suteikia galimybę pjovimą atlikti ties ruošinio kraštu taip galima supjaustyti vieno do pločio juostas.

- Atlaisvinkite lygiagretaus kreiptuvo **21** fiksuojantį varžtą **9** (žr. 11 pav.).
- Perstumkite lygiagretų kreiptuvą **21** taip, kad pasirinktumėte norimą pjaunamos dalies plotį.
- Priveržkite lygiagretaus kreiptuvo **21** fiksuojantį varžtą **9**.



**Panašų rezultatą galima gauti prie darbinės dalies sraigtiniais veržikliais pritvirtinus lentą ir naudojant tokią lentą kaip antrinį stabdiklį. Pjunkite stumdami elektrinį įrankį palei stabdiklį ir spausdami atraminės ploktės **13** šoną prie lentos šono (žr. 12 pav.).**

## Elektros įrankio techninė priežiūra / profilaktika

**Prieš pradėdami bet kokias elektros prietaiso apžiūros procedūras, būtinai jį išjunkite iš maitinimo lizdo.**

### Elektrinio įrankio valymas

Elektroinstrumenta ilgstošas un drošas eksploatacijas obligats nosacijums ir tā uzturēšana tīrībā. Regulāri

izpūstiet elektroinstrumentu ar saspieštu gaisu caur ventilācijas spraugām **16**.

### Garantinio aptarnavimo ir taikymo tarnyba

Mūsų garantinio aptarnavimo tarnyba atsakys į jūsų klausimus dėl gaminio techninės priežiūros ir taisymo bei atsarginių dalių. Informaciją apie aptarnavimo centrus, detalių schemas ir atsargines dalis taip pat galima rasti apsilankius svetainėje šiuo adresu: [www.crown-tools.com](http://www.crown-tools.com).

### Elektrinių įrankių transportavimas

- Transportavimo metu negali būti jokio mechaninio poveikio pakuotei.

- Iškraunant ir pakraunant neleidžiama naudoti jokios technikos, kuri galėtų pakuotę suspausti.

### Aplinkos apsauga



**Perdirbk žaliavas užuot norėdamas jas išmesti.**

Elektros prietaisas, priedai ir pakuotė turi būti pagaminti iš perdirbamų medžiagų.

Plastiko elementai yra pažymėti pagal pakartotino panaudojimo kategorijas.

Šios instrukcijos yra išspausdintos ant antrą kartą perdirbto popieriaus, pagaminto nenaudojant chloro.

Svarstoma dėl pakeitimų pridėjimo.

Lietuviškai

**144**

## Қозғалтқыш құралдың сипаттамалары

Дөңгелек ара	СТ15187-165	СТ15199-185	СТ15199-190	СТ15188-185	СТ15188-190	СТ15210-235
Қозғалтқыш құралдың коды	[220-230 В ~50/60 Гц] 12-13-бетті қараңыз					
Номиналды қуаты	[Вт]	1200	1200	1200	1500	2000
Қажетті қуат	[Вт]	754	754	754	973	1300
Электр тогы кернеуі	110-127 В [А] 220-230 В [А]	10 5.6	10 5.6	10 5.6	12 6.8	15 10
Жүктемесіз жылдамдық	[мин <sup>-1</sup> ]	5500	5500	5500	5500	4500
Дөңгелек ара жүзінің ең үлкен Ø	[мм]	160	185	185	185	230
Дөңгелек ара жүзінің ең көп тесік Ø	[мм]	165	190	190	190	235
Дөңгелек ара жүзінің тесік диаметрі	[мм]	20	20	20	20	30
Дөңгелек ара жүзінің ең көп қалыңдығы	[мм]	2	2	2	2	2,4
90° көзіндегі ең көп кесу тереңдігі	[мм] [дюйм]	54 2-1/8"	63.5 2-1/2"	66 2-19/32"	63.5 2-1/2"	85 3-11/32"
45° көзіндегі ең көп кесу тереңдігі	[мм] [дюйм]	38 1-1/2"	44 1-47/64"	46 1-13/16"	44 1-47/64"	60 2-23/64"
Салмағы	[кг] [фунт]	3.9 8.6	4.1 9.04	4.1 9.04	4.4 9.7	7.6 16.76
Қауіпсіздік класы		□ / II	□ / II	□ / II	□ / II	□ / II
Дыбыс қысымы	[дБ(А)]	83,47	85,1	85,1	85,63	92,9
Акустикалық күші	[дБ(А)]	94,47	96,1	96,1	96,63	103,9
Өлшенетін тербеліс	[м/с <sup>2</sup> ]	1,55	1,51	1,51	1,63	2,35

Қазақ тілі



## Шу туралы ақпарат



Дыбыс қысымы осетін болса, әрдайым құлақ қорғаушысын киіңіз 85 ДБ(А).

## CE Сәйкестік жөнінде мәлімдеме

Жеке жауапкершілікпен біз "Қозғалтқыш құралдың сипаттамалары" де сипатталған өнімнің 2006/42/ЕС ережелеріндегі барлық тиісті анықтамаларына өзгерістері менен бірге сәйкес екенін және төмендегі нормаларға сай екенін кепілдендіреміз: EN 60745-1, EN 60745-2-5.

Сертификаттау менеджері

Wu Cunzhen

Merit Link International AG  
Stabio, Швейцария, 24.10.2017



**ЕСКЕРТУ - Жарақат қаупін азайту үшін пайдаланушы пайдалану нұсқаулығын оқып шығуы керек!**

## Жалпы қауіпсіздік ережелері



**ЕСКЕРТУ!** Барлық қауіпсіздік туралы ескертулерді және барлық нұсқауларды оқып шығыңыз. Ескертулер мен нұсқауларды орындамау тоқ соғуына, өртке және / немесе ауыр жарақатқа әкелуі мүмкін.

Барлық ескертулер мен нұсқауларды болашақта анықтама алу үшін сақтап қойыңыз.

Ескертулердегі "электр құрал" термині желіден жұмыс істейтін (сымды) электр құралын немесе батареядан жұмыс істейтін (сымсыз) электр құралын білдіреді.

## Жұмыс аумағының қауіпсіздігі

• Жұмыс аумағын таза және жақсы жарықтандырылған күйде ұстаңыз. Ретсіз немесе күңгірт аумақтар сәтсіз жағдайларға әкеледі.

• Электр құралдарды жарылғыш атмосфераларда пайдаланбаңыз, мысалы, тұтанғыш сұйықтықтар, газдар немесе шаң бар жерде. Электр құралдар шаңды немесе түтіндерді тұтандыруы мүмкін ұшқындарды тудырады.

• Электр құралды пайдалану кезінде балаларды және маңайдағы адамдарды аулақ ұстаңыз. Алаңдату басқаруды жоғалтуға әкелуі мүмкін.

## Электр қауіпсіздігі

• Электр құралдардың ашалары розеткаға сәйкес болуы керек. Ашаны ешқашан ешбір түрде өзгертуге болмайды. Жерге қосылған электр құралдарымен бірге ешбір адаптер ашасын пайдалануға болмайды. Өзгертілмеген ашалар және сәйкес розеткалар тоқ соғу қаупін азайтады.

• Құбырлар, жылытқыштар, ауқымдар және тоңазытқыштар сияқты жерге қосылған беттерге дененің тиюін болдырмаңыз. Дененің жерге қосылған болса, тоқ соғу қаупі артады.

• Электр құралдарына жаңбырдың немесе ылғалды жағдайлардың әсерін тигізбеңіз. Электр құралға кіретін су тоқ соғу қаупін арттырады.

• Сымды дұрыс емес пайдалануға болмайды. Сымды электр құралды ұстап жүру, тарту немесе розеткадан ажырату үшін ешқашан пайдаланбаңыз. Сымды жылудан, майдан, үшкір жиектерден немесе қозғалатын бөліктерден аулақ ұстаңыз. Зақымдалған немесе шатасқан сымдар тоқ соғу қаупін арттырады.

• Электр құралды сыртта пайдаланғанда сыртта пайдалануға жарамды ұзартқыш сымды пайдаланыңыз. Сыртта пайдалануға жарамды сымды пайдалану тоқ соғу қаупін азайтады.

• Электр құралды ылғалды орында пайдалану керек болса, қалдық тоқтан қорғау құралын пайдаланып қуат беріңіз. Қалдық тоқтан қорғау құралын пайдалану тоқ соғу қаупін азайтады. ЕСКЕРТПЕ! "Қалдық тоқтан қорғау құралы (RCD)" термині "жерге қысқа тұйықталу өшіргіші (GFCI)" немесе "жерге аққан кездегі тізбек ажыратқышы (ELCB)" терминімен ауыстырылуы мүмкін.

• Ескерту! Редуктордағы, қалқандағы және т.с.с. ашық металл беттерге ешқашан тиемеңіз, өйткені металл беттерге тию электромагниттік толқындарға кедергі келтіріп, осылайша жарақаттарға немесе сәтсіз жағдайларға әкелуі мүмкін.

## Жеке қауіпсіздік

• Электр құралды пайдаланып жатқанда қырағы болыңыз, істеп жатқаныңызды қадағалаңыз және дұрыс ақылды пайдаланыңыз. Электр құралды шаршап тұрғанда, я болмаса, есіртіклердің, алкогольдің немесе дәрінің әсерінде болғанда пайдалануға болмайды. Электр құралдарын пайдалану кезінде бір сәт зейін бөлмеу ауыр жарақатқа әкелуі мүмкін.

• Жеке қорғағыш жабдықты пайдаланыңыз. Өрқашан көзді қорғау құралын киіңіз. Тиісті жағдайлар үшін пайдаланылатын шаң маскасы, сырғымайтын қауіпсіздік аяқ киімі, қатты қалпақ немесе естуді қорғау құралы сияқты қорғағыш жабдық жарақаттарды азайтады.

• Кездейсоқ іске қосылуды болдырмаңыз. Құралды қуат көзіне және / немесе батареялар жинағына қосу, көтеру немесе ұстап жүру алдында қосқыш өшірулі күйде екеніне көз жеткізіңіз. Электр құралды саусақты қосқышқа қойып ұстап жүру немесе қосқышы қосулы күйдегі электр құралдарына қуат беру сәтсіз жағдайларға әкеледі.

• Электр құралын қосу алдында кез келген реттеу кілтін алыңыз. Электр құралдың айналатын бөлігіне жалғанған күйде қалдырылған кілт жарақатқа әкелуі мүмкін.

• Қатты жақындамаңыз. Өрқашан тиісті қалыпты және теңгерімді сақтаңыз. Бұл күтпеген жағдайларда электр құралын жақсырақ басқаруға мүмкіндік береді.

• Тиісті киімді киіңіз. Бос киімді немесе зергерлік бұйымдарды кімеңіз. Шашты, киімді және қолғапты қозғалатын бөліктерден аулақ ұстаңыз. Бос киім, зергерлік бұйымдар немесе ұзын шаш қозғалатын бөліктерде тұрып қалуы мүмкін.

Қазақ тілі

146

• Шанды шығарып алу және жинау құралдары қамтамасыз етілген болса, бұларды қосуды және тиісті түрде пайдалануды қамтамасыз етіңіз. Шаң жинауды пайдалану шаңға қатысты қауіптерді азайтады.

• Құралдарды жиі пайдаланудан алынған таныстықтың сізді масаттануға және құрал қауіпсіздігі принциптерін елемеге әкелуіне жол бермеңіз. Абайсыз әрекет секундтың бір бөлімінде ауыр жарақаттауы мүмкін.

• **Ескерту!** Пайдалану кезінде электр құралдар электромагниттік өріс тудырады. Кейбір жағдайларда бұл өріс белсенді немесе пассивті медициналық имплантаттарға кедергі келтіруі мүмкін. Ауыр немесе өлімге әкелетін жарақатты болдырмау үшін медициналық имплантаттары бар адамдарға осы электр құралды пайдалану алдында дәрігермен және медициналық имплантат өндірушісімен кеңесу ұсынылады.

## Электр құралды пайдалану және күту

• Психофизикалық немесе ақыл-ой қабілеттері төмен адамдар, сонымен бірге балалар бұл электр құралды тек қауіпсіздігіне жауапты адам қадағаласа немесе электр құралды пайдалану туралы нұсқаулар берсе, пайдалана алады.

• **Электр құралға күш түсірмеңіз. Жағдайға сай дұрыс электр құралын пайдаланыңыз.** Дұрыс электр құралы өзі арналған жылдамдықпен жұмысты жақсырақ және қауіпсіздеу орындайды.

• **Қосқыш қоспаса және өшірмесе, электр құралды пайдалануға болмайды.** Қосқышпен басқару мүмкін емес кез келген электр құрал қауіпті және жөндеулі керек.

• **Кез келген реттеулерді жасау, қосалқы құралдарды ауыстыру немесе электр құралдарды сақтауға қою алдында ашаны қуат көзінен және / немесе батареялар жинағын электр құралдан ажыратыңыз.** Мұндай алдын-алуға арналған сақтық шаралары электр құралының кездейсоқ іске қосылуы қауіпін азайтады.

• **Жұмыссыз тұрған электр құралдарын балалардан аулақ ұстаңыз және электр құралмен немесе осы нұсқаулармен таныс емес адамдарға электр құралын пайдалануға рұқсат етпеңіз.** Электр құралдар оқытылмаған пайдаланушылардың қолдарында қауіпті болады.

• **Электр құралдардың техникалық қызмет көрсетіңіз.** Қозғалатын бөліктердің қате туралануы немесе тұрып қалуы, сынған бөліктер және электр құралдың жұмысына әсер етуі мүмкін кез келген басқа жағдай бар-жоғын тексеріңіз. Зақымдалса, пайдалану алдында электр құралын жөндетеңіз. Көп сөзсіз жағдайларды нашар техникалық қызмет көрсетілетін электр құралдары тудырады.

• **Кесу құралдарын өткір және таза күйде ұстаңыз.** Тиісті түрде техникалық қызмет көрсетілетін, үшкір кесу жиектері бар кесу құралдарының тұрып қалу ықтималдығы азырақ және оларды басқару оңайырақ.

• **Электр құралын, қосалқы құралдарды және құралдың кескіштерін, т.б. Осы нұсқауларға сай, жұмыс жағдайларын және орындалатын жұмысты ескере отырып пайдаланыңыз.** Электр құралды көрсетілгеннен басқа әрекеттер үшін пайдалану қауіпті жағдайға әкелуі мүмкін.

• **Тұтқалар және ұстайтын беттерді құрғақ, таза және май емес күйде ұстаңыз.** Жылпылдақ тұтқалар және ұстайтын беттер күтпеген жағдайларда құралды қауіпсіз ұстауға және басқаруға мүмкіндік бермейді.

• Электр құралды пайдаланғанда қосымша тұтқаны дұрыс ұстаңыз. Бұл электр құралын басқарғанда пайдалы. Сондықтан дұрыс ұстау сөзсіз жағдайлардың немесе жарақаттардың қауіпін азайтады.

## Қызмет көрсету

• **Электр құралына білікті жөндеу маманы түпнұсқалық ауыстыру бөлшектерін пайдаланып қызмет көрсетуі керек.** Бұл электр құралының қауіпсіздігін сақтауды қамтамасыз етеді.

• Майлау және қосалқы құралдарды ауыстыру туралы нұсқауларды орындаңыз.

## Арнайы қауіпсіздік туралы ескертулер

**Барлық аралармен кесу процедураларына қатысты қауіпсіздік туралы нұсқаулар**



**ҚАУІП:** Қолдарды кесу аумағынан және жүзден аулақ ұстаңыз. Екінші қолды қосымша тұтқада немесе мотор корпусында ұстаңыз. Екі қолмен араны ұстап тұрсаңыз, жүз оларды кеспейді.

• **Дайындаманың астына қолды созбаңыз.** Қорғау құралы сізді дайындама астындағы жүзден қорғай алмайды.

• **Кесу тереңдігін дайындама қалыңдығына реттеңіз.** Жүз тісінің толық тісінен азырағы дайындама астында көрінуі керек.

• **Кесіліп жатқан затты қолдарда немесе аяқтың үстінде ешқашан ұстамаңыз.** Дайындаманы тұрақты платформада бекітіңіз. Денеге ашық тұруын, жүздің тұрып қалуын немесе басқаруды жоғалтуды барынша азайту үшін, дайындаманы тиісті түрде тіреу маңызды. (Дөңгелек араны дұрыс ұстау және өңделетін дайындаманы 3-суретте көрсетілгендей бекіту керек).

• **Кесу құралы жасырын сымдарға немесе өзінің сымына тиюі мүмкін әрекетті орындау кезінде электр құралды тек оқшауланған ұстау беттерінен ұстаңыз.** Кернеу астындағы сымға тию электр құралдың ашық металл бөліктері де кернеу астында болып қалып, операторды тоқ соғуы мүмкін.

• **Еңсіз жұқа тақтайшаларды жасаған кезде бағыттағыш еңсіз жұқа тақтайшаны немесе түзу жиекті бағыттағышты міндетті түрде пайдаланыңыз.** Бұл кесу дәлдігін жақсартады және жүздің тұрып қалу мүмкіндігін азайтады.

• **Әрқашан білік тесіктерінің өлшемі мен пішіні (дөңгелек емес, ромб тәзірді) дұрыс жүздерді пайдаланыңыз.** Араның орнату жабдығына сәйкес емес жүздер эксцентрілі түрде жұмыс істеп, басқаруды жоғалтуға әкеледі.

• **Зақымдалған немесе дұрыс емес жүз шайбаларын немесе болтты ешқашан пайдаланбаңыз.** Жүз шайбалары және болт араға арнап, оңтайлы өнімділік және қауіпсіз пайдалану үшін жасалған.

Қазақ тілі

147

## Электр құралды пайдалану кезіндегі қауіпсіздік туралы нұсқаулар

Барлық араларға арналған қосымша қауіпсіздік туралы нұсқаулар

**Кері тебудің себептері және қатысты ескертулер**

- кері тебу - қысылған, тұрып қалған немесе дұрыс емес тураланған ара жүзіне кенет реакция. Бұл басқарылмайтын араның дайындамадан жоғары және сыртқа операторға қарай көтерілуіне әкеледі;
- жүз араланған жер жабылып қалғанда қысылса немесе қатты тұрып қалса, жүз қозғалмай қалады және мотордың реакциясы құралды тез артқа, операторға қарай жүргізеді;
- Кесілген жерде жүз бұралса немесе дұрыс емес тураланса, жүздің артқы жиегіндегі тістер ағаштың жоғарғы бетіне кіріп, жүздің кесілген жерден шығуына және операторға қарай қозғалуына әкелуі мүмкін.

Кері тебу - араны дұрыс емес пайдаланудың және/немесе дұрыс емес жұмыс процедураларының немесе жағдайларының нәтижесі. Оны төменде берілген тиісті сақтық шараларын қолдану арқылы болдырмауға болады.

- Араны екі қолмен қатты ұстаңыз және қолдарды кері тебу күштеріне қарсы тұратындай орналастырыңыз. Денеңізді жүзбен бір сызықта емес, жүздің бір жағында орналастырыңыз. Кері тебу араның артқа қарай қозғалуына әкелуі мүмкін, бірақ тиісті сақтық шаралары қолданылса, оператор кері тебу күштерін басқара алады.

- Жүз тұрып қалып жатса немесе кез келген себеппен кесуді үзгенде іске қосу тетігін жіберіңіз және жүз толығымен тоқтағанша араны материалда қозғалыссыз ұстаңыз. Жүз қозғалып жатқанда араны дайындамадан алуға немесе араны артқа қарай тартуға ешқашан әрекеттенбейіз, әйтпесе кері тебу орын алуы мүмкін. Жүздің тұрып қалуының себебін жою үшін тексеру өткізіп, түзету әрекеттерін орындаңыз.

- Араны дайындамада қайта іске қосу кезінде ара жүзін кесілген жерде ортаға келтіріңіз және ара тістері материалға кірмегенін тексеріңіз. Ара жүзі тұрып қалса, араны қайта іске қосқанда ол дайындамадан жоғары көтерілуі немесе кері тебуі мүмкін.

- Жүздің қысылуы және кері тебу қаупін барынша азайту үшін үлкен тақталарды тіреңіз. Үлкен тақталар өз салмағымен майысуға бейім болады. Тақтаның астына екі жағында, кесу сызығының жанында және тақта жиегінің жанында тіректерді қою керек. (Дұрыс жұмысты 10.2 суретінде және ақаулы жұмысты 10.1 суретінде қараңыз).

- Өтпес немесе зақымдалған жүздерді пайдаланбаңыз. Өткірілген немесе тиісті түрде орнатылмаған жүздер еңсіз кесуге әкеліп, артық үйкелісті, жүздің тұрып қалуын және кері тебуді тудыруы мүмкін.

- Кесуді орындау алдында жүз тереңдігін және еңкеюді реттеуді құлыптау тетіктері берік бекітілген болуы керек. Кесу кезінде жүз реттелуі ауысса, бұл тұрып қалуды және кері тебуді тудыруы мүмкін.

- Бар қабырғаларды немесе басқа көрінбейтін аумақтарды аралау кезінде аса сақ болыңыз. Шығып тұрған жүз заттарды кесіп, кері тебуді тудыруы мүмкін.

Сыртқы маятниктік қорғау құралы, ішкі маятниктік қорғау құралы, қалқаны бар араларға арналған қауіпсіздік туралы нұсқаулар

- Әр пайдалану алдында төменгі қорғау құралы тиісті түрде жабылғанын тексеріңіз. Төменгі қорғау құралы еркін қозғалмаса және лезде жабылмаса, араны пайдалануға болмайды. Төменгі қорғау құралын ашық күйге ешқашан бекітпеңіз немесе байламаңыз. Ара кездейсоқ құласа, төменгі қорғау құралы майысуы мүмкін. Жиналмалы тұтқа арқылы төменгі қорғау құралын көтеріп, оның еркін қозғалатынын және кесудің барлық бұрыштарында жүз тереңдіктерінде жүзге немесе кез келген басқа бөлікке тимейтінін тексеріңіз.

- Төменгі қорғау құралы серіппесінің жұмысын тексеріңіз. Қорғау құралы және серіппе тиісті түрде жұмыс істеп жатпаса, пайдалану алдында оларға қызмет көрсету керек. Зақымдалған бөліктерге, жабысқақ қалдықтарға немесе жиналған қоқысқа байланысты төменгі қорғау құралы баяу жұмыс істеуі мүмкін.

- "Кірекесулер" және "жалғамалы кесулер" сияқты арнайы кесінділер үшін төменгі қорғау құралын тек қолмен жинауға болады. Жиналмалы тұтқа арқылы төменгі қорғау құралын көтеріңіз және жүз материалға кіргенде төменгі қорғау құралын жіберу керек. Барлық басқа аралау түрлері үшін төменгі қорғау құралы автоматты түрде жұмыс істеуі керек.

- Араны орындыққа немесе еденге қою алдында төменгі қорғау құралы жүзді жауып тұрғанын ерқашан қадағалаңыз. Қорғалмаған, еркін қозғалып тұрған жүз араның артқа жылжып, жолындағының барлығын кесуіне әкеледі. Ауыстырып - қосқышты жіберуден кейін жүздің тоқтауына кететін уақытты ескеріңіз.



**Абайлаңыз! Құммен өңдеу, аралау, тегістеу, бұрғылау немесе басқа құрылыс әрекеттері кезінде пайда болатын кейбір шаң бөлшектеріндегі химиялық заттар қатерлі ісікке, туа біткен ақауға немесе бала табу мүмкіндігіне зиян тигізуі мүмкін.**

**ЕСКЕРТУ!** Құммен өңдеу, аралау, тегістеу, бұрғылау немесе басқа құрылыс әрекеттері кезінде пайда болатын кейбір шаң бөлшектеріндегі химиялық заттар қатерлі ісікке, туа біткен ақауға немесе бала табу мүмкіндігіне зиян тигізуі мүмкін. Кейбір химиялық заттарды мысал ретінде алсақ:

- Қорғасын қосылған бояу.
- Кірпіштерде, цементте және басқа тас өнімдерінде бар мөлдір кремний диоксиді.
- Химиялық жолмен өңделген ағашта туындайтын күшеланың және хромның қауіп деңгейі осындай жұмыс түрінің жиілігіне байланысты. Осындай химиялық заттарға тиюді болдырмау үшін, (қауіп осындай жұмыс түріне жұмсайтын уақытқа байланысты болғандықтан) мұндай химиялық қоспаларға тимеу керек.
- Жақсы желдетілетін жағдайларда жұмыс істеңіз.
- Жұмыс кезінде майда шанды сүзетін шаңнан қорғау маскасы сияқты мақұлданған қорғау жабдығын киіңіз.

Қазақ тілі

148

## Дөңгелек араны пайдалану туралы қосымша нұсқаулар

- Электр құралды пайдаланғанда келесі нәрселерге назар аудару керек:
  - ара жүзінде деформация, майысу және ара тісінің жетіспеуі немесе сынған тістер болмауы керек;
  - жылдамдығы жоғары болаттан жасалған ара жүзін пайдаланбау керек;
  - құралда ешбір тегістеу дөңгелегінің жүзін пайдаланбау керек;
  - нұсқаулардағы шарттарға сай емес ара жүзін пайдаланбау керек;
  - ара жүзін тоқтату үшін, ара жүзінің дискісіне бүйірлік қысым түсірмеңіз;
  - бүкіл қорғау жүйесінде жинау механизмінің дұрыс жұмыс істеуін қамтамасыз етіңіз;
  - өзгертуді, реттеуді немесе босқа техникалық қызмет көрсету жұмысын орындау алдында ашаны розеткадан суыру керек.
- Электр құралын пайдаланғанда қаттылығы әр түрлі материалдарға сай алға жылжу жылдамдығы орташа деңгейде басқарылуы керек.
- Электр құралын пайдаланғанда өңделетін ағашта темір шеге сияқты бөгде заттар болмауы керек; ағаштың шығыңқы жерінде алға жылжу жылдамдығы азаяды.
- Қорғау қақпағын алынған күйде жұмыс істеуге тыйым салынады.
- Бұзылуды және кері тебуді барынша азайту үшін ара жүзін таза және өткір күйде ұстау керек.
- **ҚАУІП!** Пайдалану кезінде қолдарды аралау аумағынан аумақ ұстау керек және ара жүзіне тимеу керек. Ара жүзі айналып жатқанда дайындаманы салмау керек. Ара жүзі әлі айналып жатқанда өңделіп жатқан бөліктерді қолмен ұстамау керек.
- Электр құралды қолдармен қатты ұстаңыз. Қолды немесе саусақтарды дөңгелек араның артына қоймаңыз. Кері тебу орын алса, дөңгелек ара қолдарыңызға қарай қозғалып, ауыр жарақатқа әкелуі мүмкін (дұрыс емес пайдалану 14.1 суретінде көрсетілген).
- Кесу орындалып жатқанда дөңгелек араның кеңірек негізгі бөлігін кесілетін бөлікке емес дайындаманың тұрақты түрде тірелген бөлігіне қою керек. (Дұрыс пайдалану 14.2 суретінде көрсетілген; дұрыс емес пайдалану 14.3 суретінде көрсетілген). Тым қысқа немесе кішкентай болса, дайындаманы бекіту керек. Қысқа дайындаманы қолдармен тіреуге әрекеттенбеңіз.
- Аралау әрекеті үшін дөңгелек араны аударылған күйде пайдаланбау керек, өйткені ол өте қауіпті және тіпті ауыр сәтсіз жағдайға әкелуі мүмкін (15-суретте көрсетілгендей).

### Жұмыс басталғанға дейін

- Электр құралды тек өндіруші ұсынған материалды кесу үшін пайдаланыңыз.
- Ара жүзі көрсеткісі әрқашан қорғағыш қақпақ көрсеткісімен бірдей бағытта нұсқауы керек.
- Пайдалану кезінде сырғитын қорғағыш қақпақты ашық күйде ешқашан бекітпеңіз (байлам, сына, т.б.)
- Сырғитын қорғағыш қақпақты бұғаттауды немесе ара шаңымен бітелуін болдырмаңыз. Солай болса,

электр құралды өшіріңіз, ақаулықты жойыңыз, тек содан кейін пайдалануды жалғастырыңыз.

### Жұмыс кезінде

- Ара жүзі толық жылдамдыққа жеткенше кесуді ешқашан бастамаңыз.
- Әрқашан тек бір дайындаманы өңдеңіз - бұл оны дұрыс бекітудің жалғыз жолы.
- Ұзын дайындамаларды өңдеу кезінде қысу құралдарын пайдаланыңыз және дайындаманың ұзын соңының астына тірек қойыңыз. Ешқашан дайындаманы үшінші адамға ұстатып қоймаңыз.
- Электр құралдың қозғалтқышы жұмыс істеп жатқанда ара шаңын немесе дайындаманың қоқыс сондарын ешқашан алмаңыз.
- Егер пайдалану кезінде ара жүзі дайындамада тұрып қалса немесе оны қоқыс сондары бұғаттаса, электр құралды бірден өшіріңіз, тек содан кейін ара жүзі қатесінің себебін кетіріңіз.
- Ешқашан құрамында асбест бар дайындамаларды өңдемеңіз.
- Электр құралды отын ағашын кесу үшін пайдаланбаңыз.
- Іске қосқанда электр қозғалтқышы тоқтап қалмасын.
- Қозғалтқыш құралы ұзақ уақыт пайдаланылып жатса, оның қатты қызып кетуінен сақтаныңыз.
- Кесілген бөліктер шығатын жерді саусақтармен ешқашан жаппаңыз.
- Электр құралды ешқашан бас деңгейінен жоғары пайдаланбаңыз.

### Пайдалануды аяқтағаннан кейін

- Электр құралды дайындамадан ара жүзі өшіп, толығымен тоқтағаннан кейін ғана алу керек.
- Ара жүзінің инерциялық айналуын шпиндель құлпымен немесе ара жүзінің бүйірлік бетіне күш қолдану арқылы баяулатуға ешқашан тырыспаңыз. Егер осы мақсатта шпиндель құлпын пайдалансаңыз, электр құрал істен шығады және кепілдіктің күші жойылады.
- Ара жүздері пайдалану кезінде өте ыстық болуы мүмкін - оларға суығанша тимеңіз.

## Нұсқаулықта қолданылатын таңбалар

Пайдалану нұсқаулығында төменде берілген таңбалар қоладнылады, олардың мағынасын есте сақтаңыз. Таңбаларды дұрыс түсіндіру электр құралды дұрыс және қауіпсіз қолдануға көмектеседі.

Таңба

Мағына

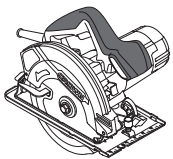

### Дөңгелек ара

Сұр түспен белгіленген аумақтар жұмсақ қабат (оқшауланған қабаты бар).

Қазақ тілі

149

Таңба	Мағына
	<b>Сериялық нөмір бар жапсырма:</b> СТ ... - үлгі; XX - өндіру күні; XXXXXXX - сериялық нөмір.
	Қауіпсіздік техникасы туралы барлық нұсқаулармен және нұсқаулармен танысыңыз.
	Қорғағыш көзілдірікті киіңіз.
	Қорғағыш құлаққапты киіңіз.
	Шаңнан қорғайтын масканы киіңіз.
	Монтаждық және реттеу жұмыстарын өткізу алдында электр құралды желіден өшіріңіз.
	Қозғалыс бағыты.
	Айналу бағыты.
	Бұғатталған.
	Бұғаттаудан шығарылған.
	Тыйым салынған әрекет.
	Қос оқшаулау / қорғау сыныбы.
	Бұйым ЕО директиваларының негізгі талаптарына және Еуропалық Одақтың үйлестірілген стандарттарына сай екенін куәландыратын белгі.
	Назар аударыңыз. Маңызды ақпарат.

Таңба	Мағына
	Пайдалы ақпарат.
	Қорғағыш қолғапты киіңіз.
	Жұмыс уақытында пайдаланылатын шаңды кетіріңіз.
	Электр құралды тұрмыстық қоқысқа лақтырмаңыз.

### Қозғалтқыш құралын қолдану салалары

Дөңгелек ара ағаш дайындамаларды кесуге арналған. Электр құрал тік және көлбеу кесулерге, сонымен бірге, кесу тереңдігін реттеуге мүмкіндік береді.

Арнайы ара жүздерін пайдалану пластик дайындамаларды кесуге мүмкіндік береді.

### Қозғалтқыш құралдың құрамдастары

- 1 Шаңды шығару тесігі
- 2 Қорғағыш қақпақ
- 3 Кесетінжүз \*
- 4 Ара жүзін бекіту бұрандамасы
- 5 Сыртқы фланец
- 6 Қосу / өшіру батырмасы
- 7 Шпиндель құлпы
- 8 Корпусты еңкейте бұрышының шкаласы
- 9 Параллель бағыттағышқа арналған бекіту бұрандасы
- 10 Корпустың көлбеу бұрышы шкаласын бекіту бұрандасы
- 11 Сырғитын қорғағыш қақпақ тұтқасы
- 12 Сырғитын қорғағыш қақпақ
- 13 Негіз тақтасы
- 14 0° корпустың көлбеу бұрышындағы кесу белгісі
- 15 45° корпустың көлбеу бұрышындағы кесу белгісі
- 16 Ауа алмасатын тесіктер
- 17 Қосымша тұтқа
- 18 Бұғатсыздау батырмасы
- 19 Кесу тереңдігінің шкаласы
- 20 Бекіту тұтқасы
- 21 Параллельді бағыттауыштар \*
- 22 Сомынды кілт \*
- 23 Ішкі фланец
- 24 Шпиндель
- 25 Корпустың тік күйін реттеу бұрандасы
- 26 Корпустың тік күйін реттеу бұрандасының құлыптау гайкасы

Қазақ тілі

150



Кейбір суреттелген немесе сипатталған құрамдастар стандарттық жабдықтау ретінде қосылмаған.

## Қозғалтқыш құралдың бөлшектерін орнату және жөнге салу

Қозғалтқыш құралмен кез кезлген жұмысты бастау алдында оны токтан ажыратып тастаңыз.



Бекіткіш бөлшектер бұрандаларын бұзып алмау үшін тым қатты тартпаңыз.



Кейбір элементтерді бекіту / шығару / орнату жолдары барлық қозғалтқыш құралдарда бірдей, бұл жағдайда ерекше модельдер суреттелмеген.

## Параллельді бағыттағышты бекіту / ажырату (1-сур. қараңыз)

1-суретте параллельді бағыттағышты 21 бекіту / ажырату әрекеттері көрсетілген.

## Ара жүзін ауыстыру (2-3 сур. қараңыз)



Ұзақ жұмыс кезінде фрезер жүзі ысып кетуі мүмкін, оны қолғап киіп шешіңіз. Бұл сондай-ақ кесіп алудан да сақтайды.

- Электр құралды қозғалтқыштың бүйір соңында 2 сур. көрсетілгендей бекітіңіз.
- Шпиндель құлпын 7 төмен қарай басыңыз және бекітілген күйде құлыптау үшін ара жүзін 3 қолмен айналдырыңыз. Шпиндель құлпын 7 төмен басып тұрып, болтты 4 гайка кілтінің 22 көмегімен бұрап алыңыз.
- Сыргитын қорғағыш қақпақты 12 сағат тілімен тоқтатқышқа қатысты бұру үшін тұтқаны 11 пайдаланыңыз.
- Шпиндельден 24 мыналарды алыңыз: сыртқы фланец 5, ара жүзі 3, ішкі фланец 23.
- Барлық бекіту элементтерін жұмсақ щеткамен тазалаңыз және шпиндельге 24 мыналарды бекітіңіз: ішкі фланец 23, араның жүзі 3, сыртқы фланец 5, болтты 4 қолмен бұраңыз.

## Назар аударыңыз! Орнату кезінде келесі ережелерді сақтаңыз:

- бекіту реттілігін сақтаңыз (3-сур. қараңыз);
- бекіту кезінде майысуды болдырмаңыз;
- ара жүзін 3 бекіту алдында бекіту тесігінің диаметрі ішкі фланецтің 23 шығыңқы бөліктерінің диаметріне сай екенін тексеріңіз;
- ара жүзінде 3 белгіленген көрсеткі бағыты қорғағыш қақпақтағы 2 көрсеткі бағытына сай болуы керек;
- сыртқы фланецті 5 фаскалы жиегін сыртқа қаратып бекітіңіз.
- Сыргитын қорғағыш қақпақты 12 бастапқы күйіне орнатыңыз.
- Шпиндель құлпын 7 басып тұрыңыз және болтты 4 гайка кілтімен 22 бекемдеңіз. Шпиндель құлпын 7 босатыңыз.

## [СТ15210]

- Бекіту бұрандаларын 10 босатыңыз (7-сур. қараңыз).
- Корпусты тігінен қойыңыз.
- Бекіту бұрандаларын 10 бекемдеңіз.
- Сыргитын қорғағыш қақпақты 12 сағат тілімен тоқтатқышқа қатысты бұру үшін тұтқаны 11 пайдаланыңыз.
- Туралау орнату шаршысының шеттерін ара пышағының 3 және түп тақтаның 13 бетіне 90° бұрышпен қойыңыз (4 сур. қараңыз). Орнату шаршысының шеттері ара пышағы 3 және түп тақтаның 13 беттеріне қосылса, онда туралау қажет емес, олай болмаса, орынды бұранда 25 және құлыптау гайкасы 26 арқылы реттеу керек.
- Бекіту бұрандаларын 10 босатыңыз.
- Гайканы 26 босатыңыз.
- Бұранданы 25 ішке немесе сыртқа бұрау арқылы 90° орнату шаршысының шеттерін ара пышағының 3 және түп тақтасының 13 беттеріне тығыз қосыңыз.
- Бұранданы 25 ұстап тұрып, құлыптау гайкасын 26 тартыңыз.

## Қозғалтқыш құралды алғашқы рет іске қосу

Әрдайым дұрыс электр кернеуін қолданыңыз: Қозғалтқыш құралдың электр кернеуі құралдың жеке мәліметтері бар тілімшеде көрсетілген электр кернеуіне сәйкес болуы керек.

## Қозғалтқыш құралды қосу / өшіру

### Қосу:

Қозғалтқыш құралын іске қосу үшін бұғатсыздау батырмасын басыңыз 18 және оны біраз ұстап тұрыңыз, іске қосу батырмасын басыңыз 6.

### Өшіру:

Қозғалтқыш құралын істен шығару үшін іске қосу батырмасын босатыңыз 6.

## Шаңды электр құрылғыны қолдану кезінде сору



Шаңды жинау ауадағы шаңның шоғырлану деңгейін қысқартады, сондай-ақ шаңның жұмыс орында жиналуын болдырмайды. Қозғалтқыш құралымен жұмыс істеу кезінде әрқашан операция кезінде пайда болатын шаңды жинауға арналған вакуумды шаң жинағышты пайдаланыңыз.

## Қозғалтқыш құралды қолданубойынша ұсыныстар

### Кесу тереңдігін орнату (5-6-сур. қараңыз)

Пайдалануды бастамай тұрып дайындама қалыңдығына байланысты аралау тереңдігін орнатыңыз. Ең жақсы кесу жиегі сапасына ара жүзінің 3 шығыңқы жері тіс биіктігінен аспағанда жетуге болады.



- Бекіту тұтқасын **20** босатыңыз (5-6-сур. қараңыз).
- Шәкілде **19** электр құралдың корпусын көтеру немесе төмен түсіру арқылы қажет аралау тереңдігін орнатыңыз.
- Бекіту тұтқасын **20** бекемдеңіз.

### Кесу бұрышын орнату (7 сур. қараңыз)

Электр құрал 0° - 45° ауқымында кесу бұрышын біркелкі реттеуге мүмкіндік береді.

- Екі бекіту бұрандасын **10** босатыңыз (7-сур. қараңыз).
- Электр құрал корпусының көлбеу бұрышын өзгерту арқылы шәкілде **8** қажет кесу бұрышын орнатыңыз.
- Екі бекіту бұрандасын **10** тартыңыз.



Көлбеу кесу кезінде шәкілде **19** көрсетілетін кесу тереңдігі нақты мөндерге сай болмайтынын есте сақтаңыз.

### Кесу белгілері (8-9-сур. қараңыз)

- Кесу белгісі **14** тік кесу кезіндегі ара жүзінің **3** күйін көрсетеді (8-сур. қараңыз).
- Кесу белгісі **15** 45° бұрышпен кесу кезіндегі ара жүзінің **3** күйін көрсетеді (9-сур. қараңыз).



Қателерді болдырмау үшін сынақ аралауды орындаңыз.

### Аралау (10-сур. қараңыз)



Кесу әрекеттерінің тиімділігі мен сапасы ара жүзінің **3** тістерінің күйі мен пішініне байланысты, сондықтан, өңделіп жатқан материалға және орындалатын жұмыстардың түріне байланысты ара жүзін дұрыс таңдау өте маңызды.

- Дайындама берік түрде бекітілгенін тексеріңіз, өйткені төменгі кесу жиегінің сапасы әрқашан жақсырақ болады.
- Ара жүзі **3** дайындамаға тимей тұрып электр құралды қосыңыз. Ара жүзіне **3** ең үлкен айналу жылдамдығына жетуге мүмкіндік беріңіз.
- Электр құралды бүгілмей немесе итермей алға ақырын жылжытыңыз.
- Құралға ешқашан баспаңыз - аралау белгілі бір уақытты қажет етеді. Артық қысым пайдалануды жеңілдетпейді, ал электр құралға артық жүктеме түсіреді.
- Майысуды және ара жүзінің **3** ықтимал бұғатталуын болдырмау үшін үлкен тақтайларды (фибrolиттер, т.б.) кескенде қосымша тіректерді пайдаланыңыз (10-сур. қараңыз).

### Параллельді бағыттағыш көмегімен кесу (11-12-сур. қараңыз)

Параллельді бағыттағыш **21** бар тікелей дайындама жиегінің бойымен кесуге мүмкіндік береді және ені бірдей жолақтарды береді.

- Параллельді бағыттағыштың **21** бекіту бұрандасын **9** босатыңыз (11-сур. қараңыз).

- Қажет дайындама енін парраллельді бағыттағышты **21** жылжытыңыз.
- Парраллельді бағыттағыштың **21** бекіту бұрандасын **9** бекемдеңіз.



Бұрандалы қысқыштары бар жұмыс бөлшегіне тақтайшаны бекіту жолымен және тақтайшаны ауысуды қайталама шектеу түрінде пайдаланып, осыған ұқсас нәтижелер алуға болады. Тірек тілікшесін **13** тақтайшаның тұсына қарай басқанда ауысуды шектегіштің бойымен автоматты сайманды жылжыту арқылы аралауды орындауға болады (**12** суреттен қараңыз).

### Қозғалтқыш құралды жөндеу / алдын алу шаралары

Қозғалтқыш құралмен кез кезлген жұмысты бастау алдында оны токтан ажыратып тастаңыз.

### Қозғалтқыш құралды тазалау

Құрылғыны ұзақ уақыт қолданудың маңызды талабы - оны таза ұстау. Құрылғыны әрдайым сығылған ауамен ауа алмасатын тесіктерінен үрлеп тазартып тұрыңыз **16**.

### Сатудан кейінгі қызмет және өтінім бойынша қызмет

Біздің сатудан кейінгі қызмет өнімге техникалық қызмет көрсетуге және оны жөндеуге, сонымен бірге, қосалқы бөлшектерге қатысты сұрақтарыңызға жауап береді. Сондай-ақ, сервистік орталықтар туралы ақпаратты, бөліктердің диаграммаларын және қосалқы бөлшектер туралы ақпаратты мына бетте табуға болады: [www.crown-tools.com](http://www.crown-tools.com).

### Электр құралдарын тасымалдау

- Тасымалдау кезінде қаптамаға ешбір механикалық әсерді тигізуге болмайды.
- Жүкті түсіргенде / жүктегенде қысып орау қағидатымен жұмыс істейтін ешбір технология түрін пайдалануға рұқсат етілмеген.

### Қоршаған ортаны сақтау



Шикізатты қоқыс ретінде пайдаға асырудың орнына қайта қолдануға жіберіңіз.

Электр құралы, жарақаттар және бума қоршаған ортаға зиянсыз қайда қолдануға жіберілуі керек.

Пластикалық компоненттер сыныпталған қайта қолдану үшін белгіленген.

Бұл нұсқаулар қайта қолданылатын хлорин қосылмаған қағазда басып шығарылған.

Өндіруші өзгерістер енгізуі мүмкін.

Қазақ тілі

152

		انظر صفحة 12-13		220-230 فولت-50/60 هرتز [م]		220-230 فولت-50/60 هرتز [م]	
2000	1500	1500	1200	1200	1200	1200	القدرة المقدره
1300	973	973	754	754	754	754	مخرج الطاقة الكهربائية
15	12	12	10	10	10	10	قوة التيار الكهربائي بالفولطية
10	6.8	6.8	5.6	5.6	5.6	5.6	السرعة بدون تحميل
4500	5500	5500	5500	5500	5500	5500	الحد الأدنى لفراغ شفرة المنشار الدائري
230	185	185	185	185	160	160	الحد الأقصى لفراغ شفرة المنشار الدائري
235	190	190	190	190	165	165	فراغ شفرة المنشار الدائري
30	20	20	20	20	20	20	الحد الأقصى لسمك شفرة المنشار الدائري
2,4	2	2	2	2	2	2	الحد الأقصى لعرض التقطيع بزوايا 90 درجة
85	66	63.5	66	63.5	54	54	الحد الأقصى لعرض التقطيع بزوايا 45 درجة
3-11/32"	2-19/32"	2-1/2"	2-19/32"	2-1/2"	2-1/8"	2-1/8"	الوزن
60	46	44	46	44	38	38	قوة الأمان
2-23/64"	1-13/16"	1-47/64"	1-13/16"	1-47/64"	1-1/2"	1-1/2"	الضغط الصوتي
7,6	4,4	4,4	4,1	4,1	3,9	3,9	قوة الصوت
16,76	9,7	9,7	9,04	9,04	8,6	8,6	الاهتزاز المحدد
□ / II	□ / II	□ / II	□ / II	□ / II	□ / II	□ / II	
92,9	85,63	85,63	85,1	85,1	83,47	83,47	
103,9	96,63	96,63	96,1	96,1	94,47	94,47	
2,35	1,63	1,63	1,51	1,51	1,55	1,55	



احرص دائما على ارتداء اداة حماية الأذن إذا كان الضغط الصوتي يتجاوز 85 ديسيبل.

## CE إعلان المطابقة

نعلم تحت مسؤوليتنا وحدنا أن المنتج الموصوف ضمن "مواصفات الأداة الكهربائية" يتوافق مع كل الأحكام ذات الصلة بتوجيهات 2006/42/EC بما في ذلك التعديلات ويتوافق مع المعايير التالية: EN 60745-1، EN 60745-2-6.

المدير العام

Wu Cunzhen

Merit Link International AG  
Stabio, Switzerland, 24.10.2017



تحذير - لتقليل خطر الإصابة، ينبغي أن يقرأ المستخدم دليل التعليمات!

## قواعد السلامة العامة

تحذير قم بقراءة كافة تحذيرات السلامة وكافة التعليمات. قد يتسبب الفشل في اتباع التحذيرات والتعليمات المرودة أدناه في صدمة كهربائية أو حريق، و/أو إصابة خطيرة.



احفظ كافة التحذيرات والتعليمات للرجوع إليها مستقبلاً. يشير مصطلح "العدة الكهربائية" في التحذيرات إلى العدة الكهربائية (السلكية) التي تعمل عبر موصلات الكهرباء الرئيسية الخاصة بك أو العدة الكهربائية (اللاسلكية) التي تعمل بالبطارية.

## سلامة منطقة العمل

- حافظ على منطقة العمل نظيفة ومضاءة جيداً. المناطق غير المنظمة أو المظلمة قد تسبب في إصابات.
- لا تشغل هذه العدة الكهربائية في الأماكن القابلة للانفجار، مثل عند وجود مواد سريعة الاشتعال أو غازات أو غبار. تصنع العدة الكهربائية هذه بتريزات قد تؤدي إلى إشعال الغبار أو الأبخرة.
- احرص على بقاء الأطفال أو المتفرجين بعيداً أثناء تشغيل العدة الكهربائية. قد تسبب المهبات في فقدانك للتركيز.

## السلامة الكهربائية

- يجب أن تتطابق قوابس العدة الكهربائية مع ماخذ التيار. لا تقم بتعديل القابس بأي شكل. لا تستخدم مهابن قوابس مع العدة الكهربائية المورضة (الموصولة بالأرض). نقل القوابس غير المعدلة وماخذ التيار المطابقة من خطر حدوث صدمة كهربائية.
- تجنب ملامسة الجسد للأسطح المورضة أو الموصولة بالأرض (مثل الأنابيب والمشعات والنظارات والثلاجات). هناك خطر متزايد من التعرض للصدمة الكهربائية إذا كان جسمك موزعاً أو موصولاً بالأرض.
- لا تعرض العدة الكهربائية لظروف الأمطار أو البلل. دخول المياه إلى العدة الكهربائية يزيد من خطر حدوث صدمة كهربائية.
- لا تسمى استخدام السلك. لا تستخدم السلك أبداً لحمل أو سحب أو فصل العدة الكهربائية. حافظ على السلك بعيداً عن الحرارة والزيوت والحواف الحادة

عربي

154

والأجزاء المتحركة. استخدم أسلاك تالفة أو متشابكة يزيد من المخاطر الإصابة بالصدمة الكهربائية.

- عند استخدام العدة الكهربائية في الأماكن المفتوحة، استخدم أسلاك التمديد المخصصة للاستخدام الخارجي فقط استخدم سلكاً يناسب الاستخدام في المناطق المفتوحة ويقل من خطر التعرض لصدمة كهربائية.
- عندما يكون تشغيل العدة الكهربائية في مكان رطب أمراً لا مفر منه، فاستخدم أداة تعمل بالتيار المتبقي (RCD) كمزود محمي. يعمل استخدام RCD على تقليل مخاطر الإصابة بصدمة كهربائية. ملحوظة مصطلح "أداة تعمل بالتيار المتبقي (RCD)" يمكن استبداله بالمصطلح "مترجم دائرة خطأ التاريس (GFCI)" أو "قاطع دائرة التسريب الأرضي (ELCB)".
- تحذير! لا تلمس أبداً الأسطح المعدنية المكشوفة في علبة التروس، والدرع، وما إلى ذلك لأن لمس الأسطح المعدنية سوف يحدث تداخلاً مع الموجة الكهرومغناطيسية، مما يسبب إصابات أو حوادث محتملة.

## السلامة الشخصية

- كن يقظاً، وراقب ما تفعله واستخدم الحس السليم عند تشغيل العدة الكهربائية. لا تستخدم العدة الكهربائية عندما تكون متعباً أو تحت تأثير المخدرات والكحوليات أو الأدوية. إن أي لحظة من عدم الانتباه أثناء تشغيل العدة الكهربائية قد ينتج عنها جروح شخصية خطيرة.
- استخدم معدات الوقاية الشخصية. ارتد دائماً القناع الواقي للعين. تعمل أدوات الحماية مثل القناع الواقي من الغبار أو أذنية الأمان المصادة للانزلاق أو قبعة صلبة أو أجهزة حماية السمع والتي يتم استخدامها في ظروف معينة على تقليل احتمالات التعرض لإصابات شخصية.
- تجنب التشغيل غير المقصود. تأكد من أن المفتاح على وضع إيقاف التشغيل قبل التوصيل بمصدر الطاقة و/أو حزمة البطارية، والانتقاط أو حمل العدة. حمل العدة الكهربائية مع وجود أصبعك في المفتاح أو تشغيل العدة الكهربائية التي يكون فيها المفتاح في وضع التشغيل يؤدي إلى احتمال وقوع حوادث.
- أزل أي مفاتيح ضبط أو مفاتيح ربط قبل تشغيل العدة الكهربائية. قد يؤدي وجود مفتاح ربط أو مفتاح متصل بالجزء التوار للعدة الكهربائية إلى حدوث إصابة شخصية.
- لا تتعدّ الارتفاع. ابق قديمك دواماً في وضع مناسب واحتفظ بتوازنك في جميع الأوقات. يمكن هذا من السيطرة بشكل أفضل على العدة الكهربائية في المواقف غير المتوقعة.

- ارتد ملابس ملائمة. لا ترتد ملابس فضفاضة أو مجوهرات. حافظ على شعرك وملابسك وقفاتك بعيداً عن الأجزاء المتحركة.
- الفضاولة من المجوهرات في الأجزاء المتحركة.
- في حال توفير أجهزة لتوصيل وسائل شطف وتجميع الغبار، تأكد من توصيلها واستخدامها بشكل ملائم. قد يؤدي استخدام تجميع الغبار إلى تقليل المخاطر الناجمة عن الغبار.
- لا تدع الألفة المكتسبة من الاستخدام المتكرر للعدد تسمح لك بالإعجاب بالنفس وتجاهل مبادئ سلامة العدة. يمكن أن يؤدي عمل واحد بإهمال إلى إصابة شديدة في لمحة من الثانية.

تحذير! يمكن أن تنتج العدة الكهربائية حقلاً كهرومغناطيسياً أثناء التشغيل. قد يتداخل هذا الحقل في بعض الظروف مع الغرسات الطبية النشطة أو السلبية. للحد من خطر الإصابة الخطيرة أو القاتلة، توصي الأشخاص الذين لديهم غرسات طبية باستشارة الطبيب ومصنع الغرسات الطبية قبل تشغيل العدة الكهربائية هذه.

## استخدام العدة الكهربائية والعناية بها

- يحظر على الأشخاص ذوي القدرات النفسية أو العقلية أو الأطفال ذوي القدرات المنخفضة أن يشغلوا العدة الكهربائية، ما لم يتم الإشراف عليهم أو إرشادهم بشأن استخدام العدة الكهربائية بواسطة شخص مسؤول عن سلامتهم.
- لا تستخدم القوة المفرطة مع العدة. استخدم العدة الكهربائية الملائمة



فرضاً، يؤدي استخدام العدة الكهربائية الصحيحة إلى إنجاز المهمة بشكل أفضل وأكثر أماناً في الأعمال المخصصة لها.

- لا تستخدم العدة في حال تضرر تشغيل أو إيقاف تشغيل المفتاح. أي عدة كهربائية لا يمكن التحكم فيها بمفتاح تصير خطيرة ويلزم إصلاحها.
- قم بفصل القابس من مصدر الطاقة و/أو حزمة البطارية من العدة الكهربائية قبل عمل أي تعديلات أو تغيير الملحقات أو تخزين العدة الكهربائية. وتقل تدابير السلامة الوقائية هذه من خطر بدء تشغيل العدة الكهربائية بطريق الخطأ.
- خزن العدة الكهربائية عند عدم الاستخدام بعيداً عن متناول الأطفال ولا تسمح للأشخاص الذين لا يألون المعدة أو هذه التعليمات بتشغيل العدة الكهربائية. تكون العدة الكهربائية خطيرة في أيدي المستخدمين غير المدربين.

## إرشادات السلامة أثناء تشغيل العدة الكهربائية

### تعليمات سلامة إضافية لجميع المشاير

- أسباب الارتداد العكسي والتحذيرات ذات الصلة
- الارتداد العكسي هو ردة فعل مفاجئة شفررة محشورة أو غير محاذية؛ مما يسبب ارتكاح المنشار غير المُتحكم فيه وخروجه من قطعة العمل ناجية المستخدم.
- عندما تتحسّر الشفرة أو تقيد قليلاً بواسطة الشق المغلق، تتوقف الشفرة فجأة وتتسبب ردة فعل المحرك في دفع الوحدة بسرعة باتجاه المستخدم.
- إذا انحرقت الشفرة أو قعدت راويتها في القطع، فيمكن أن تتحسّر الأسنان الموجودة في الحافة الخلفية للمنشار في أعلى سطح الخشب مسببة خروجه من الشق وارتدادها تجاه المستخدم.
- يحدث الارتداد العكسي نتيجة لسوء استخدام المنشار و/أو إجراءات تشغيل أو حالات غير صحيحة، ويمكن تجنبه باتخاذ الاحتياطات المناسبة كما يلي.
- حافظ على قبضة قوية بكلتا اليدين على المنشار وضع ذراعك لمقاومة قوى الارتداد العكسي. ضع جسديك في جهة أي جانبي الشفرة وليس على الخط نفسه مع الشفرة. قد يتسبب الارتداد العكسي في قفز المنشار للخلف، ولكن يمكن التحكم في قوى الارتداد العكسي بواسطة المستخدم، إذا تم اتخاذ الاحتياطات اللازمة.

- في حالة انحرش الشفرة أو حدوث عاقبة قطع لأي سبب من الأسباب، قم بإيقاف تشغيل العدة الكهربائية وارك المنشار في المادة ولا تحركه حتى تتوقف الشفرة تماماً. لا تحاول مطلقاً إزالة المنشار من قطعة العمل أو سحبه والتخالف أثناء تحرك الشفرة والإسحيدت ارتداد عكسي. قم بالفحص واتخاذ الإجراءات الصحيحة لتقليل فرصة حدوث انحرش الشفرة.
- عند إعادة تشغيل المنشار في قطعة العمل، قم بمركزة شفرة المنشار في الشق وتحقق من عدم تشابك أسنان المنشار في المادة في حالة انحرش الشفرة قد يتعدّد أو يرتد عكسياً من قطعة العمل عند إعادة تشغيل المنشار.

- قم بدعم الألواح الكبيرة لتقليل خطر انحرش الشفرة وارتدادها عكسياً. تميل الألواح الكبيرة إلى الارتقاء تحت وزنها الخاص بها. يجب وضع الدعائم تحت لوح من الناجيتين، بالقرب من خط القطع وبالقرب من حافة اللوح. (انظر التشغيل الصحيح في الشكل 10.2 والتشغيل الخاطي في الشكل 10.1).
- لا تستخدم شفرات غير حادة أو تالفة. ينتج عن الشفرات غير الحادة أو المركبة بطريقة غير صحيحة شق ضيق يسبب كسوراً حادة وانحرش الشفرة والارتداد العكسي.
- يجب أن يكون عمق الشفرة والمخروطية التي تقوم بضبط أذرع الإغلاق محكمة وأمنة قبل بداية القطع. إذا تغير الضبط أثناء القطع، فقد يتسبب في الانحرش والارتداد العكسي.
- ابدل مزيداً من الاحتياطات عند النشر في الشواطئ الحالية أو المناطق المسدودة الأخرى، يمكن للشفرة البارزة قطع الحياض التي تسبب ارتداداً عكسياً.

تعليمات السلامة للمشائير مع وافي بندول خارجي، ذات وافي بندول داخلي، ذات وافي السحب

- تحقق من إغلاق الواقي السفلي بشكل صحيح قبل كل استخدام. تجنب تشغيل المنشار إذا كان الواقي السفلي لا يتحرك بحرية وينطلق في الفور. لا تثبت الواقي السفلي أو تربطه في موقع مفتوح أبداً. إذا وقع المنشار عرضاً، فقد ينتش الواقي السفلي، أرفع الجزء السفلي بواسطة اليد المنسحبة وتأكد من تحركه بحرية وأنه لا يلمس الشفرة أو أي جزء آخر في جميع الزوايا وأعماق القطع.

- قم بصيانة العدة الكهربائية. تحقق من وجود خطأ في محاذاة الأجزاء المتحركة أو ثني أو كسر بالأجزاء أو أي أوضاع أخرى من شأنها التأثير في تشغيل العدة الكهربائية. إذا تضررت العدة الكهربائية فيجب إصلاحها قبل الاستخدام. العديد من الحوادث ناجم عن سوء صيانة عدد كهربائية.
- حافظ على عدد القطع حادة ونظيفة. إن عدد القطع التي يتم صيانتها بشكل صحيح مع حواف قطع حادة تكون أقل عرضة للانثناء ويسهل التحكم فيها.
- استخدم العدة الكهربائية، والملحقات، والقابض وغير ذلك فيما يتوافق مع هذه التعليمات، مع الوضع في الاعتبار ظروف العمل والأعمال المطلوب تحقيقها. قد يؤدي استخدام العدة الكهربائية للأغراض غير المخصصة لها إلى حدوث موقف خطير.
- احتفظ بالمقابض وأسطح الإمساك جافة ونظيفة وخالية من الشحوم، المقابض الزلقة وأسطح الإمساك لا تسمح بالتعامل الآمن والتحكم في العدة في مواقف غير متوقعة.
- لاحظ أنه عند تشغيل عدة كهربائية، يرجى الضغط على المقبض المساعد بشكل صحيح، وهو أمر مفيد عند التحكم في العدة الكهربائية. لذلك، يمكن أن يقلل التعامل السليم من خطر الحوادث أو الإصابات.

### الخدمة

- ينبغي صيانة عدتك الكهربائية بواسطة فني إصلاح مؤهل باستخدام قطع الغيار المتطابقة فقط. سيضمن هذا أن أمان العدة الكهربائية قد تم ضمانه.
- اتبع تعليمات التشحيم وتغيير الملحقات.

## تحذيرات سلامة خاصة

### تعليمات السلامة لجميع إجراءات القطع بالمنشار

خطر: أبعد يديك عن منطقة القطع والشفرة. ضع يدك الأخرى على المقبض الإضافي أو على مثبت المحرك. إذا كانت كلتا اليدين تحمل المنشار، فلا يمكن جرحهما بواسطة الشفرة.



- لا تضع يدك أسفل قطعة العمل، حيث لا يمكن للواقي حمايتك من الشفرة أسفل قطعة العمل.
- قم بضبط عمق النشر إلى كثافة قطعة العمل. يجب أن يظهر أسفل قطعة العمل أقل من سن كامل من سنون الشفرة.
- لا تقم أبداً بحمل القطعة التي يتم نشرها بين يديك أو بين رجليك. ضع قطعة العمل على سطح مستو. من المهم دعم العمل بشكل صحيح لتقليل تعرض الجسد للخطر أو انثناء الشفرة أو فقد السيطرة لأدنى حد. (يجب إمساك المنشار الدائري بطريقة صحيحة، كما ينبغي ربط قطعة العمل كما هو موضح في الشكل 13).
- أمسك العدة الكهربائية بأسطح المقبض المزعولة فقط عند أداء عملية قد تتصل فيها عدة التقطيع بأسلاك مخفية أو بالسلك الخاص بها. التماس مع سلك "به تيار" قد يعرض الأجزاء المعدنية لأداة الطاقة "بها تيار" وقد تصيب المشغل بصدمة كهربائية.
- عند القطع، استخدم دائماً سورا للقطع أو موجهاً مستوي الحافة، حيث يضمن هذا من دقة القطع ويقلل من احتمالية انثناء الشفرة.

عربي

155

• عند إجراء القطع ينبغي وضع جزء أو مع من قاعدة المنشار الدائري على الجزء الدعم المستقر من قطعة الشغل بدلاً من الجزء الذي سيقطع. (التشغيل السليم موضح في الشكل 14.2؛ والتشغيل الخطأ موضح في الشكل 14.3) إذا كانت قطعة الشغل قصيرة جدًا أو صغيرة، فيجب أن تكون مقبوضة. لا تبذل محاولة لدفع قطعة الشغل القصيرة عن طريق اليدين.

• لا ينبغي استخدام المنشار الدائري رأسًا على عقب لعملية النشر حيث إن ذلك بالغ الخطورة وقد يسبب حادثة خطيرة (كما هو مبين في الشكل 15).

#### قبل بدء التشغيل

- لا تستخدم الأداة الكهربائية إلا لتقطيع المواد الموصى بها من قبل الشركة المصنعة.
- يجب أن يشير سهم شفرة المنشار دائمًا إلى اتجاه سهم غطاء الحماية نفسه.
- أثناء التشغيل، لا تصالح (تثني، أو تطرق، أو ما إلى ذلك) فتحة غطاء الحماية المنزلق.
- تجنب امتداد غطاء الحماية المنزلق أو امتداده بغير المنشار، وفي حالة حدوث ذلك، قم بإيقاف تشغيل الأداة الكهربائية، وأصلح الخلل، ثم بعد ذلك أكمل عملية التشغيل.

#### أثناء التشغيل

- لا تبدأ عملية القطع حتى تصل شفرة المنشار إلى سرعتها الكاملة.
- تعامل فقط مع قلب واحد دائمًا - قيده في الطريقة الوحيدة لتثبيتها على نحو صحيح.
- عند التعامل مع قوالب طويلة، استخدم أدوات التثبيت وتأكد من توفير الدعم المناسب أسفل الطرف الطويل للقلب. لا تطلب أبدًا من شخص آخر حمل قالب العمل.
- لا تزل أبدًا نشارة الخشب أو اطراف بقايا القوالب أثناء تشغيل محرك الأداة الكهربائية.
- إذا علقت شفرة المنشار أثناء التشغيل في القلب أو تعثرت بأطراف بقايا القوالب، فعليك إيقاف تشغيل الأداة الكهربائية على الفور ومن ثم إبعاد سبب إخفاق شفرة المنشار.
- تجنب التعامل مطلقًا مع قطع العمل التي تحتوي على الأسبستوس...
- لا تستخدم الأداة الكهربائية لتقطيع الحطب.
- تجنب إيقاف محرك الأداة الكهربائية عند التحميل.
- تجنب سخونة الأداة الكهربائية بشكل زائد عن الحد، عند استخدامها لفترة طويلة.
- لا تعطي مخرج التقطيع باستخدام أصابعك.
- لا تشغيل أبدًا الأداة الكهربائية بمستوى راسك.

#### بعد الانتهاء من التشغيل

- لا يمكن إزالة الأداة الكهربائية من مكان العمل إلا بعد إيقاف تشغيل شفرة المنشار وتوقفه تمامًا.
- لا تحاول أبدًا إبطاء دوران شفرة المنشار باستخدام قفل عمود التوران أو من خلال وضع جهد على السطح الجانبي لشفرة المنشار. عند استخدام قفل محور الدوران لهذا الغرض، ستخفق الأداة الكهربائية ويتم إلغاء الضمان الخاص بك.
- يمكن أن تصبح شفرات المنشار ساخنة جدًا أثناء التشغيل - لذا لا تحاول لمسها حتى تبرد.

#### الرموز المستخدمة في الدليل

تُستخدم الرموز التالية في دليل التشغيل، يُرجى تدقُّر معانيها. سيتيح التفسير الصحيح للرموز الاستخدام الصحيح والأمن للأداة الكهربائية.

- تحقق من عمل نايف السنبلة والسنبلة والنايف لا يعملان بطريقة صحيحة، فيجب صيانتها قبل الاستخدام. قد يعمل الواقى السفلي بيضاء نتيجة للأجزاء التالفة والرواسب الصمغية أو الحطام المتراكم.
- ينبغي سحب الواقى السفلي يدويًا فقط للقطع الخاص مثل "القطع الغائرة" و"القطع المركبة". قم برفع الواقى السفلي عن طريق سحب المقبض وبمجرد دخول الشفرة في المادة، يجب تحرير الواقى السفلي. ولأي عملية نشر أخرى، يجب أن يعمل الواقى السفلي تلقائيًا.
- لاحظ دائمًا أن الواقى السفلي يغطي الشفرة قبل وضعها على المقعد أو الأرضية. فالشفرة غير المحمية المنزلة ستسبب في أن تتحرك للخلف قاطعة كل ما في طريقها. فلاحظ الوقت التي تتخذها الشفرة للتوقف بعد تحرير المقناع.



**تنبيه! المواد الكيميائية الموجودة في بعض جزئيات الغبار المتولدة أثناء الصنفرة أو النشر أو التخليخ أو الحفر أو غيرها من أنشطة البناء قد تسبب السرطان أو عاهة وراثية أو الأضرار بالخصوصية.**

تحذير المواد الكيميائية الموجودة في بعض جزئيات الغبار المتولدة أثناء الصنفرة أو النشر أو التخليخ أو الحفر أو غيرها من أنشطة البناء قد تسبب السرطان أو عاهة وراثية أو الأضرار بالخصوصية. انظر إلى بعض المواد الكيميائية على سبيل المثال:

- الطلاء المحتوي على رصاص
- ثاني أكسيد السيليكون الشفاف المتضمن في الطوب والأسمنت ومنتجات الحجر الأخرى.
- يتوقف مستوى أخطار الزرنيخ والكروم المتنج في الخشب المعالج كيميائيًا على معدل تكرار مثل هذا النوع من العمل. لتجنب التعامل مع مثل هذه المواد الكيميائية: لأن الخطر يعتمد على الوقت الذي تقضيه في مثل هذا النوع من العمل، يجب عليك تجنب ملامسة هذه التركيبات الكيميائية.
- يرجى العمل في ظروف جيدة التهوية.
- يرجى ارتداء المعدات الواقية المعتمدة أثناء العمل مثل قناع الغبار المصمم مع مصفاة للغبار اللدقيق.

#### تعليمات إضافية لاستخدام المنشار الدائري

- عند استخدام العدة الكهربائية، يجب الانتباه إلى النقاط التالية:
- يجب أن تكون شفرة المنشار سليمة دون تشوه أو تجعيد وعدم وجود سن للمنشار أو كسر؛
- لا تستخدم شفرات المنشار المصنوعة من صلب السرعات العالية؛
- لا تستخدم شفرة من أي عجلة تجليخ مع العدة؛
- لا يجوز استخدام شفرة المنشار التي لا تتوافق مع الشروط الواردة في التعليمات.
- لا تمارس الضغط الجانبي على قرص شفرة المنشار لإيقافها؛
- تأكد من أن آلية السحب تعمل بشكل صحيح في جميع أنظمة الحماية؛
- قبل التغيير أو إجراء الصيانة أو أعمال الصيانة الأخرى بها، يجب سحب القابس من مصدر الطاقة.
- عند استخدام العدة الكهربائية، يجب ضبط السرعة المسبقة عند مستوى معتدل وفقًا للصيانة المختلفة للمواد.
- عند استخدام العدة الكهربائية، لا يسمح بوجود أي مادة غريبة مثل مسمار حديد في الخشب المعالج، في حالة الخشب الصلب المقطوع، يجب تخفيض السرعة مسبقًا.
- يحظر التشغيل عند إزالة الغطاء الواقى.
- يجب الحفاظ على شفرة المنشار نظيفة وحادة للحد من العطب والارتداد في الحد الأدنى.
- خطر! أثناء التشغيل، يجب أن تبقى يدك بعيدًا عن منطقة النشر ويجب ألا تلمس شفرة المنشار. عندما يتم توير شفرة المنشار، يجب عدم إدخال قطعة الشغل. عندما تكون شفرة المنشار لا تزال تدور، يجب عدم إزالة الأجزاء الميكانيكية باليدين.
- تأكد من القبض بإحكام على العدة الكهربائية بيدك. لا تضع يدك أو أصابعك خلف المنشار الدائري. في حالة حدوث ارتداد، من المرجح أن يركد المنشار الدائري إلى يدك ومن ثم يؤدي إلى إصابة شخصية شديدة (التشغيل الخاطئ: موضح في الشكل 14.1).



المعنى	الرمز	المعنى	الرمز
معلومات مفيدة.		صنشار دائري الأجزاء المميزة باللون الرمادي - مقبض لين (نو سطح معزول)	
احرص على ارتداء قفازات واقية.		ملصق الرقم التسلسلي: CT ... - الطراز؛ XX - تاريخ التصنيع؛ XXXXXXX - الرقم التسلسلي.	
أثناء التشغيل، أزل الغبار المتراكم.		احرص على قراءة كافة قواعد السلامة والإرشادات.	
عدم التخلص من الأداة الكهربائية في حاوية النفايات المنزلية.		احرص على ارتداء نظارات السلامة.	
<b>تعيين الأداة الكهربائية</b>		احرص على ارتداء حماية الأذن.	
المشمار الدائري مصمم لتقطيع القطع الخشبية. يمكنك الأداة الكهربائية من إجراء عمليات التقطيع الرأسية والمائلة فضلاً عن ضبط عمق التقطيع. يمكنك باستخدام شفرات خاصة للمشمار تقطيع القوالب البلاستيكية.		احرص على ارتداء قناع الغبار.	
<b>مكونات الأداة الكهربائية</b>		افصل الأداة الكهربائية عن مصدر الطاقة قبل التركيب أو الضبط.	
1 فتحة خروج الغبار		اتجاه الحركة.	
2 غطاء الحماية		اتجاه الدوران.	
3 شفرة المشمار *		مؤقت.	
4 مسمار تثبيت شفرة المشمار		غير مؤقت.	
5 الشفة الخارجية		محظور.	
6 مفتاح تشغيل / إيقاف تشغيل		عزل مزنوج / فلة الحماية.	
7 قفل عمود الدوران		توجد علامة تثبت أن هذا المنتج يتوافق مع المتطلبات الأساسية لتوجيهات الاتحاد الأوروبي، ومتناسب مع معايير الاتحاد الأوروبي.	
8 مقياس زاوية إمالة الهيكل		انتبه. مهم.	
9 تثبيت البرغي لدليل التوجيه المتوازي			
10 مسمار تثبيت مقياس زاوية إمالة الهيكل			
11 رافعة غطاء الحماية المنزلق			
12 غطاء الحماية المنزلق			
13 لوحة القاعدة			
14 علامة التقطيع بزاوية إمالة هيكل تبلغ 0 درجة			
15 علامة التقطيع بزاوية إمالة هيكل تبلغ 45 درجة			
16 فتحات التهوية			
17 مقبض مساعد			
18 زر إلغاء التأمين			
19 مقياس عمق التقطيع			
20 رافعة التثبيت			
21 دليل التوجيه المتوازي *			
22 مفتاح *			
23 الشفة الداخلية			
24 عمود الدوران			
25 مسمار الضبط للوضع الراسي للهيكل			
26 صامولة قفل مسمار الضبط للوضع الراسي للهيكل			
* أدوات إضافية اختيارية			
ليست كل إلامحكات لاتي تم توضيحها أو وصفها مُتضمنة كعرض قياسي.			



## تركيب عناصر الأداة الكهربائية وتنظيمها

قبل تنفيذ أي أعمال على الأداة الكهربائية فإنه يجب فصلها عن مصدر الطاقة.



تجنب سحب عناصر التثبيت محكمة الربط لتجنب تلف السلك.



بعد تركيب / فك / ضبط بعض العناصر متشابهها في جميع موديلات الأداة الكهربائية، وفي هذه الحالة لا يُشار إلى موديلات محددة في الرسم التوضيحي.

تركيب / فك دليل التوجيه المتوازي (انظر الشكل رقم 1)

يعرض الشكل رقم 1 دليل التوجيه المتوازي رقم 21 عمليات التركيب / الفك.

استبدال شفرة المنشار (انظر الشكل رقم 2-3)

بعد التشغيل لفترة طويلة، يمكن أن تصبح شفرة المنشار ساخنة للغاية، فلنأخذها مستخدماً قفازات. من شأن ذلك أن يقلل من خطر الإصابة بحافة القطع.



• ركب الأداة الكهربائية على الطرف الجانبي للمحرك كما هو موضح في الشكل رقم 2.

• اضغط على قفل عمود الدوران رقم 7 وأدر شفرة المنشار رقم 3 يدوياً لتأمينها في وضع التثبيت. أثناء الضغط على قفل عمود الدوران رقم 7، فك السمار رقم 4 باستخدام المفتاح رقم 22.

• استخدم الرافعة رقم 11 لتبوير غطاء الحماية المنزلق رقم 12 في اتجاه عقارب الساعة عكس التوقف.

• أزل من عمود الدوران 24: الشفة الخارجية 5 وشفرة المنشار 3 والشفة الداخلية 23.

• نظف جميع عناصر التثبيت وركب على عمود الدوران 24: الشفة الداخلية وشفرة المنشار 3 والشفة الخارجية 5 واربط السمار 4 يدوياً.

التنبيه: يجب مراعاة القواعد التالية أثناء عملية التركيب:

- اتبع تسلسل التركيب (انظر الشكل رقم 3)؛
- تجنب إحداث إنبات أثناء التركيب؛
- قبل تثبيت شفرة المنشار رقم 3، تأكد من تركيب قطر فتحة يتوافق مع قطع الأجزاء البارزة للشفة الداخلية رقم 23.
- يجب أن يتطابق اتجاه السهم الموضح على شفرة المنشار رقم 3 مع اتجاه السهم الموجود على غطاء الحماية رقم 2.
- ثبت الشفة الخارجية رقم 5 مع الحافة المائلة للخارج.

• ضع غطاء الحماية المنزلق رقم 12 على وضعه الأولي.

• اضغط مع الاستمرار على قفل عمود الدوران رقم 7 وأحكم ربط السمار رقم 4 باستخدام المفتاح رقم 22. حرر قفل عمود الدوران رقم 7.

لوائح الوضع الرأسي للهيكل (انظر الشكل رقم 4، و 7)

[CT15210]

- حرر براغي التثبيت رقم 10 (انظر الشكل رقم 7)
- ضع الهيكل بشكل عمودي.
- أحكم ربط براغي التثبيت رقم 10.
- استخدم الرافعة رقم 11 لتبوير غطاء الحماية المنزلق رقم 12 في اتجاه عقارب الساعة عكس التوقف.
- ضع جوانب محاذة المثلث 90 درجة إلى سطح نصل المنشار 3 واللوحه الرئيسية 13 (شاهد الشكل 4). إذا كانت جوانب المثلث تصل أسطح نصل المنشار 3 واللوحه الرئيسية 13، بأحكام، من ثم فإن المحاذة ليست مطلوبة، وإلا فانت بحاجة لضبط موقع السمار 25 وصامولة القفل 26.
- فك براغي التثبيت رقم 10.



- حرر صامولة القفل رقم 26.
- إبرة السمار 25 للداخل أو الخارج، تجعل جوانب المثلث 90 درجة تتصل بأسطح نصل المنشار 3 واللوحه الرئيسية 13 بأحكام.
- أمسك السمار 25، وأحكم ربط صامولة القفل 26.

## التشغيل الأولي للأداة الكهربائية

استخدم دائماً قفطية المنع الصحيحة: يجب أن يتطابق مصدر قدرة الجهد مع المعلومات المذكورة على لوحة تعريف الأداة.

## تشغيل / إيقاف تشغيل الأداة الكهربائية

التشغيل:

لتشغيل الأداة الكهربائية، اضغط على زر إلغاء التامين رقم 18 وأثناء الضغط على الزر في هذا الوضع، اضغط على زر المفتاح رقم 6.

إيقاف التشغيل:

لإيقاف تشغيل الأداة الكهربائية، حرر زر المفتاح رقم 6.

## امتصاص الغبار أثناء تشغيل الأداة الكهربائية

يسمح امتصاص الغبار من الحد من تركيز الغبار في الهواء ويمنع تراكمه على مكان العمل أثناء تشغيل الأداة الكهربائية، استخدم دائماً مكثسة مناسبة لتجميع الغبار الناتج عن العملية.



## توصيات بشأن تشغيل الأداة الكهربائية

إعداد عمق التقطيع (انظر الشكل رقم 5-6)

قبل بدء التشغيل، اضبط عمق المنشار وفقاً لسلك قطعة العمل. يتم الحصول على أفضل جودة لحافة التقطيع عندما لا يتجاوز الجزء البارز من شفرة المنشار رقم 3 ارتفاع الأسنان.

- حرر رافعة التثبيت رقم 20 (انظر الشكل رقم 5-6).
- حدد عمق النشر المطلوب على المقياس رقم 19، أو أرفع هيكل الأداة الكهربائية أو أخفضه.
- أحكم ربط رافعة التثبيت رقم 20.

إعداد زاوية التقطيع (انظر الشكل رقم 7)

تتكك الأداة الكهربائية من ضبط زاوية التقطيع بسلامة من 0 درجة - 45 درجة.

- فك برغي التثبيت 10 (انظر الشكل رقم 7).
- اضبط زاوية التقطيع على المقياس رقم 8، لتغيير زاوية إمالة هيكل الأداة الكهربائية.
- أحكم ربط برغي التثبيت 10.

تذكر أنه أثناء التقطيع المائل، لا يتوافق عمق التقطيع على المقياس رقم 19 مع القيم الفعلية.

عربي

158

- توضح علامة التقطع رقم 14 موضع شفرة المنشار رقم 3 أثناء عملية التقطع بشكل عمودي (انظر الشكل رقم 8).
- توضح علامة التقطع رقم 15 موضع شفرة المنشار رقم 3 أثناء التقطع بزاوية 45 درجة (انظر الشكل رقم 9).



يمكن الوصول إلى نفس النتائج من خلال توصيل لوحة إلى قطعة العمل باستخدام مشابك برغية واستخدام تلك اللوحة كهاتف تقويد ثنائي. قم بالنشر من خلال تحريك الأداة الكهربائية على طول عناق تقويد مع الضغط على جانب لوحة القاعدة 13 إلى جانب اللوحة (انظر الشكل رقم 12).

## صيانة الأداة الكهربائية التدابير الوقائية

قبل تنفيذ أي أعمال على الأداة الكهربائية فإته يجب فصلها عن مصدر الطاقة.

### تنظيف الأداة الكهربائية

لا بد من المحافظة على نظافة الأداة الكهربائية للحصول على استخدام آمن على المدى الطويل. قم بتنظيف الأداة الكهربائية بانتظام باستخدام الهواء المضغوط من خلال فتحات التهوية رقم 16.

### خدمة ما بعد البيع وخدمة التطبيق

تجيب خدمة ما بعد البيع لدينا على جميع تساؤلاتكم المتعلقة بصيانة المنتج الخاص بكم وإصلاحه، بالإضافة إلى قطع الغيار. كما يمكنكم أيضاً الحصول على معلومات حول مراكز الخدمة ومخططات الأجزاء وقطع الغيار على:

[www.crown-tools.com](http://www.crown-tools.com)

## نقل الأدوات الكهربائية

- يجب ألا يسقط أي شيء ميكانيكي على العبوة أثناء النقل مطلقاً.
- لا يجوز استخدام أي نوع من أنواع التقويد التي تعمل وفق مبدأ تثبيت العبوة عند التفريغ/التحميل.

## حماية البيئة

احرص على إعادة تدوير المواد الخام بدلاً من التخلص منها كنفايات.



ينبغي فرز الأدوات الكهربائية والملحقات والعبوات لإعادة تدويرها بحيث تكون صديقة للبيئة.  
تم تصنيف مكونات البلاستيك كغفنة من فئات إعادة التدوير. طُبعت هذه التعليمات على ورق مُعاد تدويره ومُصنَّع بدون كلور.

جرب إجراء عملية النشر تجريبية لتجنب الأخطاء.



النشر (انظر الشكل رقم 10)

تعتمد كفاءة وجودة عمليات التقطع على الحالة وشكل أسنان شفرة المنشار رقم 3، لذلك يُعد الاختيار الصحيح لشفرة المنشار هاتماً للغاية ويعتمد على نوعية المواد التي يتم التعامل معها ونوع الأعمال التي يتم تنفيذها.



- تأكد من أن قطعة العمل مثبتة بأمان وموجهة لأسفل، لأن جودة حافة التقطع السفلية تكون أفضل دائماً.
- قم بتشغيل الأداة الكهربائية قبل ملاصقة شفرة المنشار رقم 3 لقطعة العمل.
- أترك شفرة المنشار رقم 3 تصل إلى أقصى سرعة دوران.
- حرك برفق الأداة الكهربائية للأمام بدون إحداث إحناجات أو دفع.
- لا تضغط أبداً على الأداة الكهربائية - تتطلب عملية النشر مقداراً معيَّناً من الوقت. يزيد الضغط الزائد من الحمل على الأداة الكهربائية أكثر من سهيل عملية التشغيل.
- استخدم دعابات إضافية عند تقطع الواح كبيرة (الواح مضغوطة، وما إلى ذلك) لتجنب إحناج شفرة المنشار والتعليق المحتمل لشفرة المنشار رقم 3 (انظر الشكل رقم 10).

التقطع باستخدام دليل التوجيه المتوازي (انظر الشكل رقم 11-12)

يمكنك دليل التوجيه المتوازي رقم 21 من تقطع حافة قطعة عمل حالية مباشرة وإنشاء شرائط عرضة متساوية.

- فك مسامير التثبيت رقم 9 الخاص بالدليل المتوازي رقم 21 (انظر الشكل رقم 11).
- حرك الدليل المتوازي رقم 21 لتعيين عرض قطعة العمل المطلوب.
- احكم ربط مسامير التثبيت رقم 9 الخاص بالدليل التوجيه رقم 21.

تحتفظ الشركة المصنعة بحقها في إمكانية إجراء تغييرات.

عربي

159

CT15210-235	CT15188-190	CT15188-185	CT15199-190	CT15199-185	CT15187-165	اره کمانه ای
						کد ابزار شمارزی
						[وات] 220-230 وlt ~ 50/60 [هرتز]
2000	1500	1500	1200	1200	1200	توان اسمی
1300	973	973	754	754	754	توان خروجی
15 10	12 6.8	12 6.8	10 5.6	10 5.6	10 5.6	شدت جریان بر حسب ولت
4500	5500	5500	5500	5500	5500	سرعت بدون بار
230	185	185	185	185	160	حداکثر گذشتاور تیغه اره کمانه ای
235	190	190	190	190	165	حداکثر گذشتاور تیغه اره کمانه ای
25,4 / 30	20	20	20	20	20	گذشتاور متغیر تیغه اره کمانه ای
2,4	2	2	2	2	2	حداکثر ضخامت تیغه اره کمانه ای
85 3-11/32"	66 2-19/32"	63,5 2-1/2"	66 2-19/32"	63,5 2-1/2"	54 2-1/8"	حداکثر عمق برش تا 90 درجه
60 2-23/64"	46 1-13/16"	44 1-47/64"	46 1-13/16"	44 1-47/64"	38 1-1/2"	حداکثر عمق برش تا 45 درجه
7,6 16,76	4,4 9,7	4,4 9,7	4,1 9,04	4,1 9,04	3,9 8,6	وزن
□ / II	□ / II	□ / II	□ / II	□ / II	□ / II	کلاس ایمنی
92,9	85,63	85,63	85,1	85,1	83,47	فشار صدا
103,9	96,63	96,63	96,1	96,1	94,47	توان اکوستیک
2,35	1,63	1,63	1,51	1,51	1,55	لرزش سنگین





همیشه در صورتی که فشار صدا بیش از 85 dB(A) است، از تجهیزات محافظت از گوش استفاده کنید.

## CE اعلامیه تطابق

با مسئولیت خود اعلام می‌کنیم محصول توضیح داده شده در "مشخصات ابزار شارژی" با شرایط مربوط به دستورالعمل‌های 2006/42/EC، از جمله اصلاحات آن‌ها مطابقت داشته و از استانداردهای زیر تبعیت می‌کند: EN 60745-1, EN 60745-2-6.

Wu Cunzhen

مدیر عامل

Merit Link International AG

Stabio, Switzerland, 24.10.2017



هشدار - برای کاهش خطر آسیب، کاربر باید دستورالعمل‌های زیر را مطالعه کند!

## قوانین ایمنی عمومی

هشدار! هشدارهای امنیتی و تمام دستورالعمل‌ها را مطالعه کنید. عدم رعایت هشدارها و دستورالعمل‌ها ممکن است منجر به برق گرفتگی، آتش سوزی و/یا آسیب جدی شود. تمامی هشدارها و دستورالعمل‌ها را برای مراجعات بعدی نگهداری کنید. واژه "ابزار برقی" در هشدارها به ابزار برقی (بی‌سیم) متصل به برق شهری یا ابزار برقی (بی سیم) باتری خور اشاره می‌کند.



## امنیت منطقه کاری

- محل کار را تمیز و روشن نگاه دارید. محیط‌های کاری به هم ریخته و تاراج‌کار حادثه‌ساز هستند.
- ابزارهای برقی را در محیط‌های قابل انفجار، مثلاً در حضور مایعات، گازها یا غبارهای قابل اشتعال راه اندازی نکنید. ابزارهای برقی/شارژی جرقه‌هایی تولید می‌کنند که ممکن است باعث آتش گرفتن عیارها یا گازها شوند.
- وقتی با این ابزار کار می‌کنید، از کودکان و تماشاگران بخواهید دور بایستند. عواملی که جواس شما را پرت می‌کنند، ممکن است باعث از دست دادن کنترل شما در هنگام کار شوند.

## نکات امنیتی مربوط به برق

- دوشاخه ابزار برقی/شارژی باید با پریز مطابقت داشته باشد. هرگز دوشاخه را به هیچ صورت تغییر ندهید. هرگز از دوشاخه‌های آداپتور برای ابزارهای برقی/شارژی که متصل به زمین هستند، استفاده نکنید. دوشاخه‌های تغییر داده نشده و پریزهای متناسب با دوشاخه خطر برق گرفتگی را کاهش می‌دهند.
- از تماس بدنی با سطوح متصل به زمین مثل لوله‌ها، رادیاتورها، گاز و یخچال اجتناب کنید. اگر بدن شما با زمین اتصال پیدا کند، خطر برق گرفتگی افزایش می‌یابد.
- ابزارهای برقی/شارژی را در معرض باران یا در محیط‌های مرطوب و خیس قرار ندهید. آبی که به داخل ابزار برقی/شارژی نفوذ می‌کند، خطر برق گرفتگی را افزایش می‌دهد.
- از سیم استفاده نامناسب نکنید. هرگز از کابل برای حمل، کشیدن، یا از

پریز جدا کردن ابزار استفاده نکنید. کابل را حرارت، روغن، لبه‌های تیز یا اجسام دارای حرکت، دور نگاه دارید. کابل‌های خراب یا کابل‌هایی که در جایی گیر کرده‌اند، باعث افزایش خطر برق گرفتگی می‌شوند.

• وقتی از ابزار در محیط بیرون استفاده می‌کنید، از کابل اضافی مخصوص محیط بیرون استفاده کنید. استفاده از کابل مخصوص محیط بیرون خطر برق گرفتگی را کاهش می‌دهد.

- اگر مجبور هستید از ابزار در محیط مرطوب استفاده کنید، حتماً از کلید محافظ جان (RCD) منبع تغذیه حفاظت شده استفاده کنید. استفاده از RCD خطر برق گرفتگی را کاهش می‌دهد. توجه! به جای واژه "کلید محافظ جان (RCD)" ممکن است از واژه‌های "قطع کننده مدار زمین مدار شکن (GFCI)" یا "قطع کننده مدار زمین تفت شکن (ELCB)" استفاده شود.
- هشدار! هرگز سطوح فلزی داخل جعبه نداده، محافظ و غیره را لمس نکنید، زیرا لمس کردن سطوح فلزی ممکن است با امواج الکترومغناطیسی تداخل ایجاد کند و در نتیجه موجب حادثه و جراحت شود.

## ایمنی فردی

- هوشیار باشید. همیشه مراقب آنچه انجام می‌دهید باشید و از عقل سلیم در حین کار بهره‌بردارید. هرگز زمانی که خسته هستید یا تحت تأثیر دارو، الکل یا درمان هستید از ابزار برقی/شارژی استفاده نکنید. یک لحظه بی توجهی در هنگام کار با ابزارهای برقی/شارژی ممکن است منجر به آسیب جدی در فرد شود.

- از تجهیزات حفاظت فردی استفاده کنید. همیشه از محافظ چشم استفاده کنید. تجهیزات حفاظتی مثل ماسک ضد غبار، کفش ایمنی ضد لغزش، کلاه ایمنی یا محافظ گوش که در شرایط مناسبی استفاده شوند خطر آسیب‌های فردی را کاهش می‌دهند.

- از شروع برنامه ریزی نشده اجتناب کنید. قبل از اتصال وسیله برقی به منبع تغذیه یا باتری یا هنگام برداشتن و حمل ابزار، مطمئن شوید که سوئیچ در وضعیت خاموش قرار گرفته است. حمل ابزارهای برقی/شارژی در حالی که انگشت شما روی سوئیچ است یا به برق زدن وسایل برقی در حالی که روی وضعیت روشن قرار دارند، حادثه‌ساز است.

- هرگونه کلید تنظیم یا آچار را قبل از روشن کردن وسیله برقی/شارژی جدا کنید. اگر آچار یا کلید تنظیم در هنگام روشن شدن دستگاه متصل به دستگاه باقی بماند، باعث وارد آمدن آسیب به فرد می‌شود.

- هرگز خود را به هنگام استفاده از دستگاه خم نکنید یا نکشید. همیشه پاهای خود را به صورت مناسب و متعادل نگاه دارید. این کار باعث کنترل بهتر ابزار برقی/شارژی در موقعیت‌های غیر قابل پیش‌بینی می‌شود.

- لباس مناسب بپوشید. از پوشیدن لباس گشاد یا جواهرات خودداری کنید. موها، لباس و دستکش‌های خود را از قسمت‌های در حال حرکت دور نگاه دارید. لباس گشاد، جواهرات یا موی بلند ممکن است در بین اجزای در حال حرکت گیر کنند.

- اگر دستگاه‌ها طوری ارائه شده‌اند که قابل اتصال به سیستم‌های غیرگیرر و امکانات جمع‌شونده هستند، مطمئن شوید که این تجهیزات به صورت صحیح، متصل و مورد استفاده قرار گیرند. استفاده از سیستم‌های غیرگیرر خطرات مربوط به وجود گرد و غبار را کاهش می‌دهد.

- اجازه ندهید آشنایی ناشی از استفاده مکرر از دستگاه باعث اعتماد به نفس کاذب در شما و نادیده گرفتن اصول ایمنی شود. یک اقدام از روی بی‌دقتی می‌تواند باعث آسیب جدی در کسری از ثانیه شود.

- هشدار! ابزارهای برقی/شارژی می‌توانند در حین کار میدان الکترومغناطیسی تولید کنند. این میدان ممکن است تحت شرایط خاصی با برخی پروتزهای پزشکی فعال یا منفعل تداخل ایجاد کند. برای کاهش خطرات جدی و کشنده، توصیه می‌کنیم افراد دارای پروتزهای پزشکی قبل از کار با دستگاه‌ها با پزشک خود و تولیدکننده پروتز مشورت کنند.

## استفاده از ابزار برقی/شارژی و مراقبت

- افراد دارای استعداد ذهنی و روانی پایین مثل کودکان در صورتی که تحت نظارت یا آموزش لازم توسط افرادی که مسئول ایمنی آنها هستند نباشند، نمی‌توانند با این ابزار کار کنند.

فارسی

161

- به درست کاری و به حداقل برسد. (اره دایره ای باید به صورت صحیح نگه داشته شود و قطعه کاری باید مطابق شکل 13 محکم و ثابت شده باشد).
- در هنگام کار در عملیات هایی که ممکن است ابزار برش با سیم های پنهان تماس داشته باشد، ابزار برقی/شارژی را از قسمت سطوح عایق بندی شده نگه دارید. تماس با سیم "دارای جریان" ممکن است باعث شود قسمت های فلزی ابزار برقی/شارژی "دارای جریان" شده و باعث برق گرفتگی کاربر شوند.
- در هنگام تکمیل همیشه از نرده برش یا راهنمای لبه مستقیم استفاده کنید. این کار نکت برش را افزایش داده و احتمال گیر کردن لبه ها را کم می کند.
- همیشه از تیغه هایی با سایز و شکل متناسب حرفه های ارزیر استفاده کنید (مماسه درمقایسه با گرد). تیغه هایی که مناسب سخت افزار نصب شده اژه نیستند ممکن است به صورت غیر معمول کار کنند و باعث از دست دادن کنترل شوند.
- هرگز از واشرها یا پیچ و مهره های آسیب دیده یا نامناسب استفاده نکنید. واشرها و پیچ و مهره های تیغه به صورت خاص، برای عملکرد بیپینه و امنیت عملیات برای اژه شما طراحی شده اند.

## دستورالعمل های ایمنی حین کار با ابزار برقی/شارژی

### نکات ایمنی بیشتر برای تمام اژه ها

- **علل لگد زدن ابزار و هشدارهای مربوطه**
  - لگد زدن یک واکنش ناگهانی به فشرده شدن، گیرکردن یا کج شدن تیغه اژه است، که باعث می شود اژه کنترل نشده به سمت بالا و خارج قطعه کاری و به سمت کاربر کشیده شود؛
  - وقتی تیغه فشرده می شود یا در شکافی که در حال بسته شدن است به شدت گیر می کند، تیغه از حرکت باز می ایستد و واکنش موتور، دستگاه را به شدت به عقب و به سمت کاربر می راند؛
  - اگر تیغه دچار پیچ خوردگی شود یا در برش کج شود، دندانان در لبه پشتی تیغه می تواند به قسمت سطح بالایی چوب گیر کند که باعث می شود تیغه از شکاف بالا رفته و به سمت کاربر پرس کشد.
- لگد زدن نتیجه استفاده نادرست از اژه و/یا روش ها با وضعیت های عملکردی نادرست است و می تواند با اتخاذ احتیاطات مناسب به صورت زیر از آن اجتناب کرد.
  - یک وضعیت ثابت را به صورت هر دوست روی اژه و قرار دادن بازوها برای مقاومت در مقابل نیروهای حاصل از لگدزنی حفظ کنید. بدن خود را در یکی از طرفین تیغه قرار دهید، اما در راستای تیغه قرار نگیرید. لگد زدن باعث می شود اژه به سمت عقب پرس کند، اما در صورتی که احتیاطات لازم صورت گیرد، نیروهای پرس می توانند به وسیله کاربر کنترل شوند.

- وقتی تیغه گیر می کند، یا وقتی عملیات برش به هر دلیلی متوقف می شود، ماشه را آزاد کنید و اژه را بر حرکت در سطح کار نگه دارید تا اینکه تیغه کاملاً متوقف شود. هرگز سعی نکنید تا اژه را در حین کار متوقف کنید یا اژه را در حالی که تیغه آن در حال حرکت است به سمت عقب بکشید در این صورت باعث لگد زدن اژه می شود. عمل گیر کردن تیغه را بررسی کنید و اقدامات لازم را در جهت رفع آن انجام دهید.
- وقتی اژه را در زمین کاری روی قطعه کاری راه اندازی مجدد می کنید، تیغه اژه را در مرکز شکاف قرار دهید و بررسی کنید که دندانان اژه در قطعه گیر نکرده باشد، اگر تیغه اژه گیر کند، ممکن است اژه از قطعه زیر کار بالا رفته و باعث لگد زدن در هنگام راه اندازی مجدد اژه شود.

- زیر اژه های بزرگ برای به حداقل رساندن خطر فشرده شدن تیغه اژه و لگد زدن پشتیبان بگذارید. معمولاً پائل های بزرگ تحت فشار وزن خود خم می شوند. پشتیبان ها باید زیر پائل در هر دو طرف، نزدیک خط برش و نزدیک لبه پائل قرار گیرند. (عملکرد درست در این شکل 10.2 و عملکرد غلط را در شکل 10.1 ببینید).

- به ابزار برقی/شارژی فشار وارد نکنید. ابزار مناسب کار را بهتر و ایمن تر و یا سریع تر که برای آن طراحی شده است، انجام می دهد.
- اگر با سوییچ روشن و خاموش نمی توانید ابزار را خاموش یا روشن کنید، هرگز از ابزار استفاده نکنید. هر ابزاری را که نتوانید به وسیله سوییچ کنترل کنید، خطرناک است و باید تعمیر شود.
- قبل از هر گونه تنظیمات، تغییر در لوازم جانبی یا جمع کردن وسیله، دو شاخه ابزار برقی/شارژی را از منبع تغذیه و/یا یک باتری جدا کنید. چنین اقدامات ایمنی خطر روشن شدن دستگاه به صورت تصادفی را کاهش می دهند.

- ابزارهای برقی/شارژی که از آنها استفاده نمی کنید، دور از دسترس کودکان قرار دهید و اجازه ندهید افراد نا آشنا با ابزارهای برقی/شارژی یا دستورالعمل های آن با این ابزارها کار کنند. ابزارهای برقی/شارژی در دست افراد آموزش ندیده خطرناک هستند.
- از ابزار برقی/شارژی خوب نگهداری کنید. هر گونه عدم توازن یا اتصال قطعات متحرک، شکستگی قطعات و دیگر شرایطی را که ممکن است عملکرد ابزار برقی/شارژی را تحت تأثیر قرار دهد، بررسی کنید. در صورت آسیب دیدگی، ابزار برقی/شارژی را قبل از استفاده تعمیر کنید. بسیاری از حوادث به دلیل نگهداری ضعیف ابزارهای برقی/شارژی اتفاق می افتند.
- ابزارهای برقی را تمیز و تیز نگه دارید. ابزارهای برقی که به صورت صحیح نگهداری می شوند و لبه های آن تیز است، کمتر گیر می کنند و قابل کنترل تر هستند.
- از ابزار برقی/شارژی، لوازم جانبی و بیت ابزار و غیره مطابق با این دستورالعمل و با توجه به شرایط کاری و نوع کار استفاده کنید. استفاده از ابزار در انجام کارهایی که با کاربری ابزار تناسب ندارد، می تواند خطرناک باشد.
- دستگیره ها و سطوح جذاب را خشک، تمیز و عاری از هر گونه روغن و چربی نگه دارید. دستگیره ها و سطوح جذاب نغزه مانع کارکردن ایمن و کنترل ابزار در موقعیت های غیر قابل پیش بینی می شوند.
- توجه داشته باشید که هنگامی که با یک ابزار برقی/شارژی کار می کنید، دست کمکی را به صورت صحیح نگه دارید، که به شما امکان کنترل بهتر ابزار را می دهد. بنابراین، درست نگه داشتن وسیله می تواند خطر حادثه و آسیب را کمتر کند.

### سرویس

- ابزار برقی/شارژی را توسط تعمیرکار دارای صلاحیت که فقط از قطعات تعویضی اصلی استفاده می کند، سرویس کنید. این کار ایمنی و نگهداری درست وسیله را تضمین می کند.
- برای روان کاری و تعویض لوازم جانبی از دستورالعمل ها پیروی کنید.

## هشدارهای ویژه ایمنی

دستورالعمل های ایمنی برای تمامی روندهای برش با اژه

خطر: دست ها را از ناحیه برش و تیغه دور نگه دارید. دست دیگر خود را روی دستگیره کمکی یا محفظه موتور قرار دهید. اگر با هر دو دست اژه را نگه دارید امکان بریدن و زخمی شدن دست کمکی می شود.



- به زیر قطعه کاری دست نزنید. محافظ نمی تواند از دست شما در مقابل تیغه زیر قطعه کاری محافظت کند.
- عمق برش را مطابق با ضخامت قطعه کاری تنظیم کنید. کمتر از یک دندان کامل از دندانان های تیغه باید زیر قطعه کاری قابل دیدن باشد.
- هرگز قطعه ای را که در حال برش است با دست ها یا روی پای خود نگه ندارید. قطعه کاری را به یک سکوی ثابت محکم کنید. مهم است که کار

فارسی

162



از تیغه های کند یا آسیب دیده استفاده نکنید. تیغه های تیز نشده یا دست تنظیم نشده شکاف پارگی ایجاد می کنند که باعث اصطکاک بیش از حد، گیر کردن تیغه و لگد زدن می شود.

- **عمق تیغه و اهرم های قفل شونده تنظیم کننده دنده های مخروطی قبل از برش باید محکم و سفت باشند.** اگر تنظیم های تیغه در هنگام برش تغییر کنند، ممکن است باعث گیر کردن و لگد زدن شود.
- **در هنگام اره کردن دیواره های موجود و نقاط کور بیشتر احتیاط کنید.** تیغه های بیرون زده ممکن است اشیائی را برش دهند که باعث لگد زدن اره می شوند.

**دستور العمل های ایمنی برای اره هایی با گارد آونگ بیرونی، گارد آونگ درونی و اره های دارای دو گارد**

- بعد از هر بار استفاده گارد پایینی را چک کنید که درست بسته شده باشد. اگر گارد پایینی به راحتی حرکت نمی کند و فوراً بسته نمی شود، از اره استفاده نکنید. هرگز گارد پایینی را در موقعیت باز ننیدید یا محکم نکنید. اگر اره به صورت اتفاقی ببندد، گارد پایینی ممکن است خم شود.
- گارد پایینی را با دسته عقب رونده بالا ببرید و اطمینان حاصل کنید که به راحتی حرکت می کند و هرگز به تیغه یا قسمت دیگری در هیچ زاویه یا عمقی از برش دست نزنید.
- **عملکرد قفل از اره را بررسی کنید.** اگر گارد و فنر درست کار نکنند، باید قبل از استفاده تعویض شوند. گارد پایینی ممکن است به دلیل آسیب دیدن قطعات، رسوبات چسبیده یا تجمع بقایای کار به صورت کند کار کند.
- **گارد پایینی ممکن است به صورت دستی فقط برای برش های خاصی مثل "برش های عمیق" یا "برش های ترکیبی" به عقب رانده شود.** گارد پایینی را به وسیله دسته عقب رونده بالا ببرید و به محض اینکه تیغه وارد ماده شد، گارد پایینی باید از آزاد شود. برای تمامی برش های دیگر با اره، گارد پایینی باید به صورت خودکار عمل کند.
- **همیشه قبل از قرار دادن اره روی نیمکت یا زمین، بررسی کنید که گارد پایینی تیغه را پوشانده باشد.** تیغه حفاظت نشده و در سرازیری قرار گرفته باعث خواهد شد که اره به سمت عقب حرکت کند و هر آنچه را که در مسیرش باشد برش دهد. بعد از آزاد کردن سوییچ به زمانی که لازم است تا اره متوقف شود توجه داشته باشید.



**هشدار!** مواد شیمیایی موجود در برخی ذرات غبار تولید شده در هنگام برش، اره، فرز کاری، دریل کاری یا دیگر فعالیت های ساخت و ساز ممکن است باعث سرطان، نقص های مادرزادی یا عدم باروری شوند.

- **هشدار!** مواد شیمیایی موجود در برخی ذرات غبار تولید شده در هنگام سنباده زنی، اره، فرز کاری، دریل کاری یا دیگر فعالیت های ساخت و ساز ممکن است باعث سرطان، نقص های مادرزادی یا عدم باروری شوند. برای مثال به برخی از مواد شیمیایی اشاره می کنیم:
  - رنگ بر پایه سرب
  - دی اکسید سیلیکون شفاف موجود در آجر، سیمان و سایر فرآورده های سنگ.
  - میزان خطر آرسنیک و کروم تولید شده در چوب قرار گرفته تحت فرایند شیمیایی به تعداد دفعات انجام چنین فرایندی بستگی دارد. برای اجتناب از قرار گرفتن در معرض چنین مواد شیمیایی: چون خطر به زمانی که روی چنین کارهایی صرف می کنید، بستگی دارد، شما باید از تماس با چنین ترکیبات شیمیایی توری کنید.
  - لطفاً در مکان هایی کار کنید که دارای تهویه مطبوع باشند.
  - لطفاً از تجهیزات کلید شده حفاظتی در حین کار استفاده کنید مثل ماسک مخصوص فیلتر کردن ریزگرذها.

- در هنگام استفاده از ابزار برقی/شارژی، باید به نکات زیر توجه کنید:
  - تیغه اره باید کاملاً عاری از هر گونه دفرمگی، چین و شکستگی دندانه آن یا شکستگی باشد؛
  - نباید از هیچ نوع تیغه اره ای که از فولاد سرعت بالا ساخته شده است، استفاده کنید.
  - هیچ تیغه ای از چرخ های فرز نباید برای این ابزار بکار رود.
  - تیغه اره ای که با مقررات مذکور در دستور العمل ها مطابقت ندارد، نباید مورد استفاده قرار گیرد.
  - برای متوقف کردن تیغه اره فشار جانبی بر روی دیسک تیغه اره وارد نکنید.
  - از عملکرد درست مکانیزم پس زنی در تمامی سیستم های حفاظتی مطمئن شوید؛
  - قبل از انجام تغییر، تنظیمات یا سایر کارهای تعمیراتی، نوشاخه باید از پرز کشنده باشد.
  - وقتی ابزار برقی/شارژی در حال استفاده است، سرعت پیشرفته باید در سطح متوسط بر طبق سختی مواد مختلف کنترل شود.
  - وقتی ابزار برقی/شارژی در حال استفاده است، هیچ گونه جسم خارجی مثل میخ آهنی نباید در جوبی که تحت پردازش است، وجود داشته باشد؛ در صورت وجود توده های جوبی سفت، سرعت پیشرفته باید کاهش یابد.
  - وقتی پوشش محافظ برداشته می شود، عملیات مجاز نیست.
  - تیغه اره باید تمیز و تیز نگه داشته شود تا میزان خرابی و چپش به حداقل برسد.
  - **خطر!** در طول عملیات، دست های شما باید از منطقه اره دور نگه داشته شود و با تیغه اره تماس پیدا نکند. وقتی تیغه اره در حال چرخش است، قطعه کاری نباید وارد شود. وقتی تیغه اره هنوز در حال چرخش است، شما نباید قطعات ریزکاری را با دست بکشید.
  - اطمینان حاصل کنید که ابزار برقی/شارژی را محکم با دست نگه داشته اید. دست و انگشتان خود را پشت اره دایره ای قرار ندهید. در صورت بروز چپش، اره دایره ای ممکن است به داخل دست های شما پرش کند که منجر به آسیب شدید در فرد می شود (عملکرد نادرست در شکل 14.1 نشان داده شده است).
  - پس از انجام برش، قسمت بزرگتر بنده اره دایره ای باید در قسمتی از قطعه کاری که محکم ثابت شده است قرار گیرد نه روی قسمتی که قرار است بریده شود (عملکرد درست در شکل 14.2 نشان داده شده است؛ عملکرد نادرست در شکل 14.3 نشان داده شده است) اگر قطعه کاری بسیار کوتاه یا بسیار کوچک باشد، باید با گیره نگه داشته شود. هرگز سعی نکنید قطعات کاری کوتاه را با دست نگه دارید.
  - اره دایره ای نباید به صورت وارونه در عملیات برش مورد استفاده قرار گیرد، چون بسیار خطرناک است و حتی ممکن است باعث حوادث ناگوار شود (همانطور که در شکل 15 نشان داده شده است).

**قبل از شروع کار**

- از این ابزار شارژی فقط برای برش اجسام توصیه شده توسط سازنده استفاده کنید.
- پیکان تیغه اره باید همیشه به طرفی باشد که پیکال پوشش محافظ اشاره می کند.
- در طول استفاده از ابزار، هرگز به پوشش محافظ متحرک (گروه، اتصال و غیره) دست نزنید و آن را باز نکنید.
- از مسود کردن پوشش محافظ متحرک با متراکم شدن خاک اره در آن جلوگیری کنید، در صورت بروز چنین حالتی ابزار شارژی را خاموش کنید، خرابی را برطرف کرده و فقط پس از آن به کار ادامه دهید.
- **در طول عملکرد**
  - هرگز تا زمانی که تیغه اره به حداکثر سرعت خود نرسیده است، کار را شروع نکنید.



- همیشه فقط از یک قلمه استفاده کنید - این تنها راه برای نگاه داشتن درست آن است.
- هنگام کار با قلمه های بلند از دستگاه های چفت و بست استفاده کنید و مطمئن شوید که طرف بلند قلمه روی تکیه گاه قرار دارد. هرگز از فرد سومی نخواهید قلمه را نگه دارد.
- هرگز هنگامی که موتور ابزار شارژی در حال کار است، اقدام به برداشتن خاک اره با انتهای دورریختنی قلمه نکنید.
- اگر در طول کار، تیغه اره در قلمه گیر کرد یا انتهای دورریختنی آن را مسدود کرد، فوراً ابزار شارژی را خاموش کنید و فقط پس از برطرف کردن مشکل تیغه اره دوباره کار را شروع کنید.
- هیچ وقت در محیط کار از پنبه نوسر استفاده نکنید.
- از این ابزار شارژی برای بریدن هیزم استفاده نکنید.
- در حین کار روی یک جسم از توقف موتور ابزار شارژی جلوگیری کنید.
- هنگام استفاده از ابزار شارژی به مدت طولانی، از گرم شدن بیش از حد آن بپرهیزید.
- هرگز انگشتان را روی خروجی برش قرار ندهید.
- هرگز ابزار شارژی را بالای سطح سرتان روشن نکنید.

#### در پایان کار

- این ابزار شارژی را فقط پس از خاموش شدن تیغه اره و توقف کامل آن از محل کار خارج کنید.
- هرگز سعی نکنید با قفل هرزگرد یا فشار دادن سطح کناری تیغه اره از سرعت حرکت آن بکاهید. اگر از قفل هرزگرد برای این هدف استفاده کنید، ابزار شارژی خراب می شود و ضمانت نامه باطل می گردد.
- تیغه های اره می ممکن است در طول کار خیلی داغ شوند، تا زمانی که کاملاً سرد نشوند به آن ها دست نزنید.

#### نمادهای مورد استفاده در این دفترچه راهنما

نمادهای زیر در این دفترچه راهنما استفاده شده است. لطفاً معنای آن ها را به خاطر داشته باشید. تفسیر درست نمادها باعث استفاده صحیح و ایمن از ابزار شارژی می شود.

معنی	نماد
اره کمانه ای بخش های مشخص شده به رنگ خاکستری - دسته نرم (با سطح عایق)	
برچسب شماره سریال: CT ... - مدل؛ XX - تاریخ ساخت؛ XXXXXXX - شماره سریال.	
همه قوانین و شرایط ایمنی را بخوانید.	
از عینک ایمنی استفاده کنید.	

معنی	نماد
از محافظ گوش استفاده کنید.	
از ماسک ضد گرد و غبار استفاده کنید.	
قبل از نصب یا تنظیم ابزار شارژی، اتصال آن را از برق جدا کنید.	
جهت حرکت.	
جهت چرخش.	
قفل.	
قفل باز.	
ممتنع.	
عایق دوپل / کلاس محافظت	
علامتی که تأیید می کند این محصول مطابق با شرایط اساسی دستورالعمل های اتحادیه اروپا و استانداردهای هماهنگ اتحادیه اروپا است.	
توجه مهم.	
اطلاعات مفید.	
از عینک ایمنی استفاده کنید.	
در طول عملکرد، گرد و غبار جمع شده را خارج کنید.	
ابزار شارژی را به همراه زیاله های خاتگی دور نیندازید.	

فارسی

164

پس از کارکرد طولانی، تیغه اره ممکن است خیلی داغ شود برای بیرون آوردن آن از دستکش استفاده کنید. این کار همچنین ریسک ایجاد جراحت به وسیله لبه برش را کاهش می دهد.



- ابزار شارژی را در طرف انتهایی موتور به صورتی که در شکل 2 نشان داده شده است، سوار کنید.
- قفل هرزگرد 7 را به پایین فشار دهید و به منظور قفل کردن آن در یک موقعیت تنظیم شده، به صورت دستی تیغه 3 اره را بچرخانید. در حالیکه قفل هرزگرد 7 به طرف پایین است، پیچ 4 را با کمک آچار 22 باز کنید.
- از اهرم 11 برای چرخاندن پوشش محافظ متحرک 12 در جهت ساعت در مقابل "توقف" استفاده کنید.
- خارج کردن از هرزگرد 24: فلانچ خارجی، تیغه 3 اره 5، فلانچ داخلی 23.
- همه اجزای فیکس کننده را با یک برس نرم تمیز کنید و روی هرزگرد 24 نصب کنید: فلانچ داخلی 23، تیغه 3 اره 5، فلانچ خارجی 5، پیچ 4 را به صورت دستی ببندید.

**توجه! در طول نصب، اصول زیر را رعایت کنید:**

- ترتیب نصب را رعایت کنید (به شکل 3 مراجعه کنید)؛
- در طول نصب از خم کردن اجزا بپرهیزید؛
- قبل از نصب تیغه اره 3، مطمئن شوید قطر سوراخ نصب یا قطر قطعات برجسته فلانچ داخلی 23 تطابق دارد؛
- جهت پیکان روی تیغه اره 3 باید در راستای جهت پیکان روی پوشش محافظ 2 باشد؛
- فلانچ خارجی نصب 5 را به گونه نصب کنید که لبه مایل آن به طرف بیرون باشد.

- پوشش محافظ متحرک 12 را در موقعیت اولیه خود قرار دهید.
- قفل هرزگرد 7 را فشار داده و نگاه دارید و پیچ 4 را با آچار 22 محکم کنید. قفل هرزگرد 7 را باز کنید.

**ضوابط موقعیت عمودی بدنه (به شکل 4، 7 مراجعه کنید)**

[CT15210]

- پیچ های اتصال 10 را باز کنید (به شکل 7 مراجعه کنید).
- بدنه را به صورت عمودی قرار دهید.
- پیچ های اتصال 10 را محکم کنید.
- از اهرم 11 برای بیچاندن کاور محافظ کثوبی 12 در جهت عفریه های ساعت، در مقابل "توقف" استفاده کنید.
- طرفین زاویه قائم گونیا را روی سطح تیغه اره 3 و صفحه پایه 13 قرار دهید (به شکل 4 مراجعه کنید). اگر طرفین گونیا روی سطوح تیغه گونیا 3 و صفحه پایه 13 محکم متصل شده باشند، دیگر به تراز کردن نیازی نیست در غیر این صورت باید با پیچ 25 و مهره 26 موقعیت را تنظیم کنید.
- پیچ های اتصال 10 را باز کنید.
- مهره 26 را باز کنید.
- پیچ 25 را به سمت بیرون یا داخل بچرخانید، لبه های زاویه قائم گونیا را محکم روی سطوح تیغه اره 3 و صفحه پایه 13 قرار دهید.
- یا نگاه داشته پیچ 25، مهره 26 را باز کنید.

**راه اندازی اولیه ابزارهای شارژی**

همیشه از ولتاژ تغذیه صحیح استفاده کنید؛ ولتاژ تغذیه نیرو باید مطابق با اطلاعات ذکر شده روی پلاک شناسایی ابزار شارژی باشد.

این اره کماتی برای برش قطعات کار چوبی در نظر گرفته شده است. این ابزار شارژی برش های عمودی و مورب و همچنین تنظیم عمق برش را امکان پذیر می کند. استفاده از تیغه اره اختصاصی، برش قلمه های پلاستیکی را نیز امکان پذیر می کند.

**اجزای ابزار شارژی**

- 1 سوراخ خروج گرد و غبار
- 2 پوشش محافظ
- 3 تیغه اره \*
- 4 پیچ فیکس کننده تیغه اره
- 5 فلانچ خارجی
- 6 سونبچ روشن / خاموش
- 7 قفل محور
- 8 درجه زاویه انحراف بدنه
- 9 پیچ فیکس کننده برای راهنمای موازی
- 10 پیچ فیکس کننده درجه زاویه انحراف بدنه
- 11 اهرم پوشش محافظ متحرک
- 12 پوشش محافظ متحرک
- 13 صفحه پایه
- 14 علامت برش در زاویه انحراف 0 درجه بدنه
- 15 علامت برش در زاویه انحراف 45 درجه بدنه
- 16 شیرهای تیوبه
- 17 دسته اضافی
- 18 دکمه قفل
- 19 درجه عمق برش
- 20 اهرم فیکس کننده
- 21 راهنمای موازی \*
- 22 آچار \*
- 23 فلانچ داخلی
- 24 محور
- 25 پیچ تنظیم موقعیت عمودی بدنه
- 26 مهره قفل پیچ تنظیم موقعیت عمودی بدنه

\* اضافی اختیاری

همه لوازم جانبی به تصویر کشیده شده و توضیح داده شده به عنوان تحویل کالای استاندارد در بسته محصول قرار دارند.

**نصب و تنظیم اجزای ابزار شارژی**

قبل از انجام هر کاری روی این ابزار شارژی باید آن را از برق جدا کنید.

اجزای چفت و بست را خیلی محکم نکنید تا به شیرها آسیب نرسد.



نصب / پیاده سازی / تنظیم برخی از اجزا برای همه مدل های ابزار شارژی یکسان است، بنابراین مدل های خاص در اشکال نشان داده نشده اند.



نصب / پیاده کردن راهنمای موازی (به شکل 1 مراجعه کنید)

شکل 1 نصب پیاده سازی راهنمای موازی 21 را نشان می دهد

فارسی

**روشن کردن:**

به منظور روشن کردن ابزار شارژی، دکمه قفل 18 را فشار دهید و هم زمان با نگه داشتن آن در جای خود، سوئیچ روشن / خاموش 6 را فشار دهید.

**خاموش کردن:**

به منظور خاموش کردن ابزار شارژی، سوئیچ روشن / خاموش 6 را رها کنید.

**مکش گرد و غبار در طول کارکرد ابزار شارژی**



"مکش گرد و غبار" از حجم گرد و غبار جمع شده در هوا می کاهد و از جمع شدن آن در محل کار جلوگیری می کند. هنگام کار با ابزار شارژی، همیشه از جاروبرقی مناسب برای جمع آوری گرد و غبار ایجاد شده در حین کار استفاده کنید.

**توصیه هایی درباره عملکرد ابزار شارژی**

**تنظیم عمق برش (به شکل 5-6 مراجعه کنید)**

قبل از شروع کار، عمق برش را بسته به ضخامت قطعه کار تنظیم کنید. اگر قسمت برآمده تیغه برش 3 از ارتفاع دندانها با بیشتر نباشد، بهترین کیفیت لبه برش را در اختیار خواهید داشت.

- اهرم فیکس کننده 20 را باز کنید (به شکل 5-6 مراجعه کنید).
- با بلند کردن با پایین آوردن بنده ابزار شارژی، عمق برش لازم را روی درجه 19 تنظیم کنید.
- اهرم فیکس کننده 20 را محکم کنید.

**تنظیم زاویه برش (به شکل 7 مراجعه کنید)**

این ابزار برش تنظیم راحت زاویه برش را در محدوده 0 تا 45 درجه امکان پذیر می کند.

- دو پیچ فیکس کننده 10 را باز کنید (به شکل 7 مراجعه کنید).
- زاویه برش لازم را با تغییر زاویه انحراف بنده ابزار شارژی، روی درجه 8 تنظیم کنید.
- دو پیچ فیکس کننده 10 را محکم کنید.

به خاطر داشته باشید در طول برش مایل، عمق برش نشان داده شده روی درجه 19 با مقادیر واقعی مطابقت ندارد.

**علامت برش (به شکل 8-9 مراجعه کنید)**

- علامت برش 14 موقعیت تیغه اهرم 3 را در طول برش عمودی نشان می دهد (به شکل 8) مراجعه کنید.
- علامت برش 15 موقعیت تیغه اهرم 3 را در طول برش با زاویه 45 درجه نشان می دهد (به شکل 9) مراجعه کنید.

برای جلوگیری از هرگونه خطایی، به صورت آزمایشی اهرم کنید.

**آره کردن (به شکل 10 مراجعه کنید)**

کارآمدی و کیفیت عملکردهای برش به وضعیت و فرم دندانهای تیغه اهرم 3 بستگی دارد، بنابراین بسیار مهم است که بسته به مورفولوژی برای کار کردن و نوع کاری که باید انجام شود، تیغه اهرم مناسب انتخاب شود. جنس جسم

- مطمئن شوید قطعه کار به درستی رو به پایین فیکس شده است، چون کیفیت لبه برش پایین همیشه بهتر است.
- قبل از تماس تیغه اهرم 3 با قطعه کار، ابزار شارژی را روشن کنید. اجازه دهید اهرم 3 به حداکثر سرعت چرخش خود برسد.
- ابزار شارژی را بدون وارد کردن فشار یا خم کردن، به طور یکنواخت به طرف جلو حرکت دهید.
- هرگز ابزار را فشار ندهید - در آره کردن برخی اوقات لازم است. فشار زیاد کار را با ابزار را راحت نمی کند بلکه باعث افزایش بار آن می شود.
- هنگام برش ورقه های بزرگ، برای جلوگیری از خم شدن و مسدود شدن احتمالی تیغه اهرم 3، از تکیه گاه های بیشتر (نویان و غیره) (به شکل 10 مراجعه کنید).

**برش با راهنمای موازی (به شکل 11-12 مراجعه کنید)**

راهنمای موازی 21 برش در امتداد لبه قطعه کار مستقیم فعلی و ایجاد توارهایی با عرض یکسان را امکان پذیر می کند.

- پیچ فیکس کننده 9 مربوط به راهنمای موازی 21 را باز کنید (به شکل 11 مراجعه کنید).
- برای تنظیم عرض قطعه کار مورد نیاز، راهنمای موازی 21 را حرکت دهید.
- پیچ فیکس کننده 9 راهنمای موازی 21 را محکم کنید.

با وصل کردن تخته ای به یک قسمت کار با گیره های پیچی و استفاده از چنین تخته ای به عنوان حد ایست ثانوی، به نتایج یکسانی دست پیدا می کنید. با حرکت دادن ابزار شارژی در امتداد حد ایست و در عین حال فشار دادن کنار صفحه پایه 13 به کنار تخته (به شکل 12 مراجعه کنید)، آره کنید.



**اقدامات پیشگیرانه / مراقبتی از ابزار شارژی**

قبل از انجام هر کاری روی این ابزار شارژی باید آن را از برق جدا کنید.

**تمیز کردن ابزار شارژی**

یکی از شرایط لازم برای استفاده ایمن و طولانی مدت از ابزار شارژی این است که آن را تمیز نگه دارید. مرتب با جریان هوای فشرده از طریق شیرهای تهویه 16، ابزار شارژی را تمیز کنید.

**خدمات پس از فروش و خدمات کاربردی**

خدمات پس از فروش ما پاسخگوی سوالات شما درباره نگهداری و تعمیر محصول شما و همچنین قسمت های یدکی آن است. اطلاعات مربوط به مراکز سرویس، نمودارهای قطعات و قطعات یدکی را می توانید در این سایت بیابید: [www.crown-tools.com](http://www.crown-tools.com)

**حمل ابزارهای شارژی**

- در طول حمل ابزار از وارد کردن هرگونه ضربه مکانیکی به بسته بندی مطلقاً بپرهیزید.
- هنگام قرار دادن دستگاه در بسته یا خارج کردن آن، استفاده از هیچ گونه فناوری ای که باعث دستکاری در دستگاه بسته بندی شود، مجاز نیست.

**محافظت از محیط زیست**

به جای اینکه مواد خام را مثل زباله دور بیندازید، آن ها را بازیافت کنید.



دباب آریدن متسرب و یسواح مزاوول، یوزراش راتبها قویطی یطیوح متسز یسورب متسفا یزاب یزاب درک یذب اجزای پلاستیکی برای بازیافت طبقه بندی شده برچسب گذاری می شوند. این دستورالعمل ها روی کاغذ بازیافت شده تولید شده بدون کالر چاپ می شوند.

سازنده حق ایجاد تغییرات احتمالی را برای خود محفوظ می داند.







**Merit Link International AG**  
P.O. Box 641, CH-6855 Stabio  
Switzerland  
[www.meritlink.com](http://www.meritlink.com)