

**de** Originalbetriebsanleitung  
**en** Original instructions  
**fr** Notice originale  
**it** Istruzioni originali  
**es** Manual original  
**pt** Manual original  
**tr** Orijinal işletme talimatı  
**pl** Instrukcja oryginalna  
**cs** Původní návod k používání  
**sk** Pôvodný návod na použitie

**ro** Instrucțiuni originale  
**bg** Оригинална инструкция  
**el** Πρωτότυπο οδηγιών χρήσης  
**ru** Оригинальное руководство по эксплуатации  
**ua** Оригінальна інструкція з експлуатації  
**lt** Originali instrukcija  
**kz** Пайдалану нұсқаулығының түпнұсқасы  
**ar** دليل استعمال تاميلاحت  
**fa** دفترچه راهنمای اصلی

## **Deutsch**

Erklärende Zeichnungen .....	Seiten 5 - 8
Allgemeine sicherheitshinweise, Gebrauchsanweisung .....	Seiten 9 - 16

---

## **English**

Explanatory drawings .....	pages 5 - 8
General safety rules, instructions manual .....	pages 17 - 23

---

## **Français**

Dessins explicatifs .....	pages 5 - 8
Recommandations générales de sécurité, mode d'emploi .....	pages 24 - 31

---

## **Italiano**

Disegni esplicativi .....	pagine 5 - 8
Precauzioni generali di sicurezza, manuale istruzioni .....	pagine 32 - 39

---

## **Español**

Dibujos explicativos .....	páginas 5 - 8
Recomendaciones generales de seguridad, manual de instrucciones .....	páginas 40 - 47

---

## **Português**

Esboços explicativos .....	páginas 5 - 8
Recomendações gerais de segurança, manual de instruções .....	páginas 48 - 55

---

## **Türkçe**

Açıklayıcı resimler .....	sayfalar 5 - 8
Genel güvenlik tavsiyeleri, kullanım kılavuzu .....	sayfalar 56 - 62

---

## **Polski**

Rysunki objaśniające .....	strony 5 - 8
Ógólne zalecenia w zakresie zasad bezpieczeństwa, instrukcja obsługi .....	strony 63 - 70

---

## **Česky**

Vysvětlující výkresy .....	strany 5 - 8
Obecné bezpečnostní pokyny, provozní příručka .....	strany 71 - 77

---

## **Slovensky**

Vysvetľujúce výkresy .....	strany 5 - 8
Všeobecné bezpečnostné pokyny, prevádzková príručka .....	strany 78 - 84

---

## **Română**

Desene explicative .....	pagini 5 - 8
Recomandări generale privind siguranța, manual de instrucțiuni .....	pagini 85 - 92

---

## **Български**

Пояснителни чертежи .....	страници 5 - 8
Общи указания по техника на безопасност, наръчник с инструкции .....	страници 93 - 100

---

## **Ελληνικά**

Επεξηγηματικά σχέδια .....	σελίδες 5 - 8
Γενικές οδηγίες ασφάλειας προστασίας από δυστυχήματα, εγχειρίδιο οδηγιών .....	σελίδες 101 - 108

---

## **Русский**

Пояснительные рисунки .....	страницы 5 - 8
Общие указания по ТБ, инструкция по эксплуатации .....	страницы 109 - 117

---

## **Українська**

Пояснювальні малюнки .....	сторінки 5 - 8
Загальні вказівки по ТБ, інструкція з експлуатації .....	сторінки 118 - 125

---

## **Lietuviškai**

Aiškinamieji brėžiniai .....	puslapiai 5 - 8
Bendrieji saugaus darbo su technika nurodymai, naudojimo instrukcija .....	puslapiai 126 - 132

---

Қазақ тілі

Түсіндіргіш әлеміштер ..... беттер 5 - 8  
Жалпы қауіпсіздік жөніндегі ұсыныстар, пайдалану нұсқаулығы ..... беттер 133 - 140

عربي

اشكال توضیحی ..... صفحه های 5 - 8  
قوانین ایمنی کلی، دفترچه دستور العمل ها ..... صفحه های 141 - 147

فارسی

اشكال توضیحی ..... صفحه های 5 - 8  
قوانین ایمنی کلی، دفترچه دستور العمل ها ..... صفحه های 148 - 154



CT15212

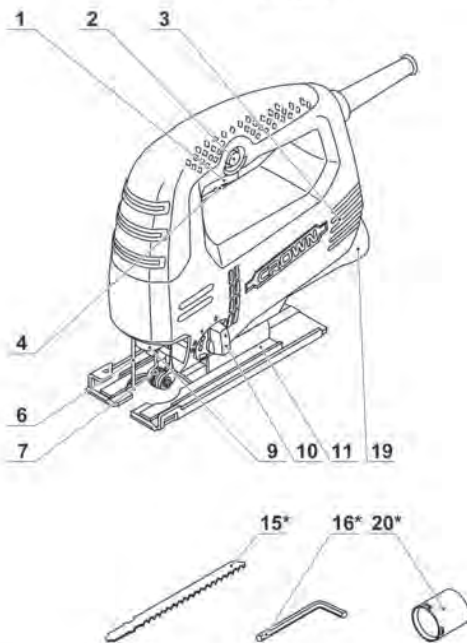

CT15189

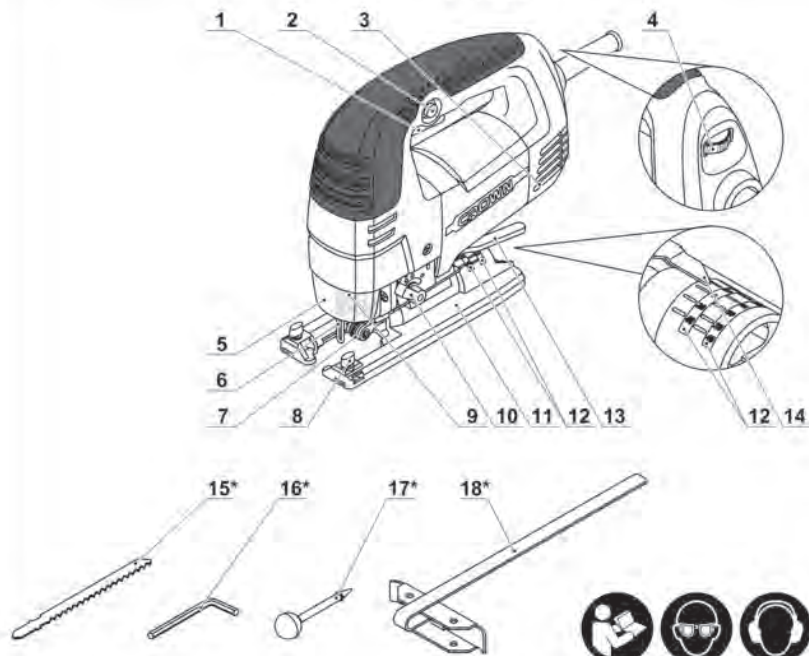

CT15212

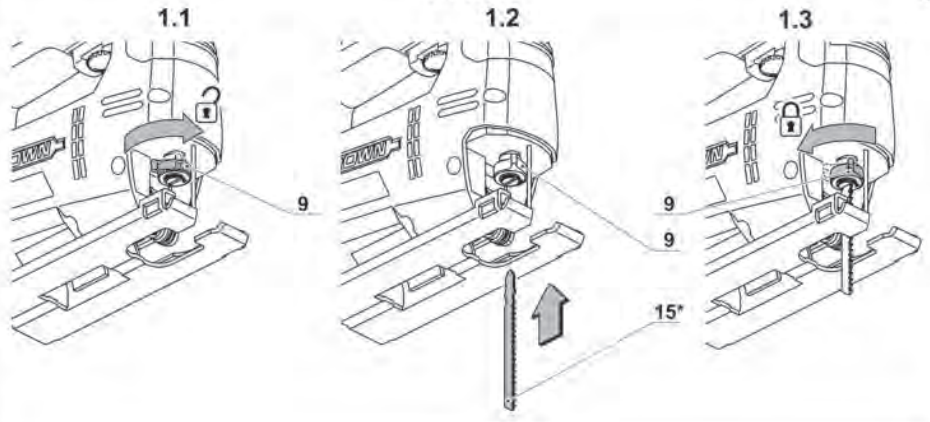

CT15189

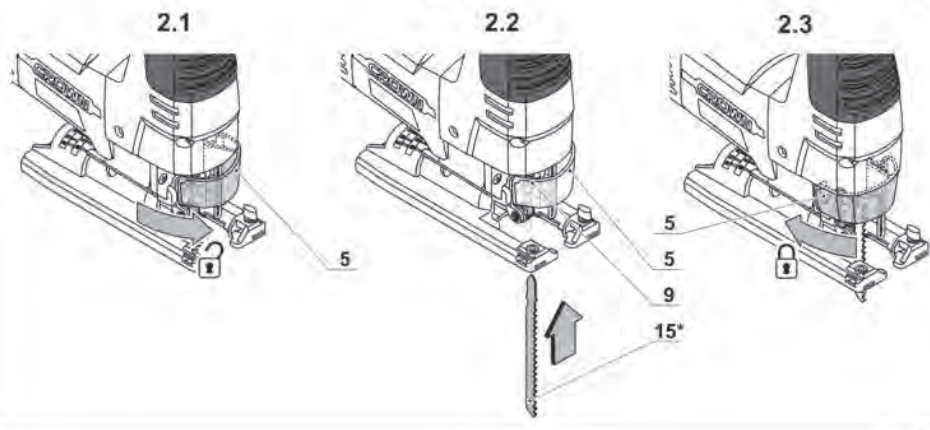

CT15212

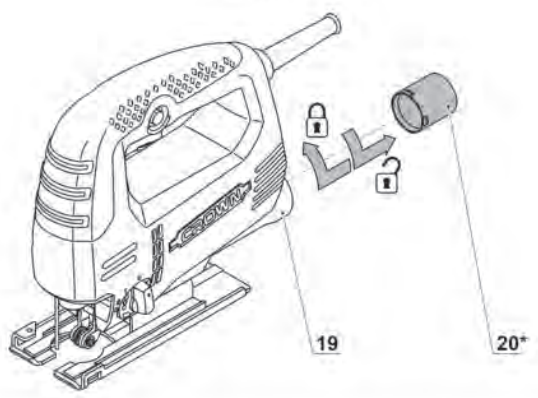

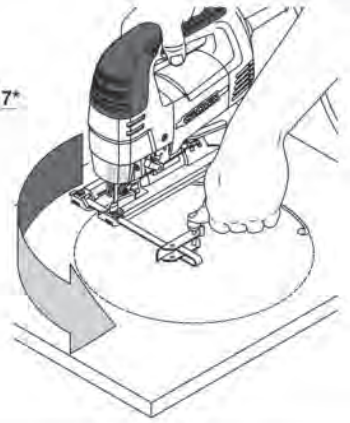
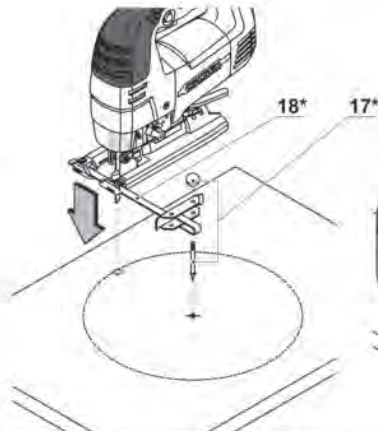
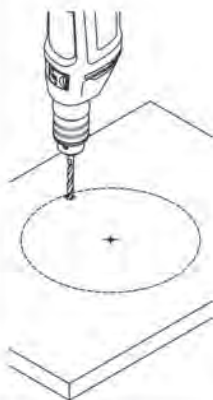
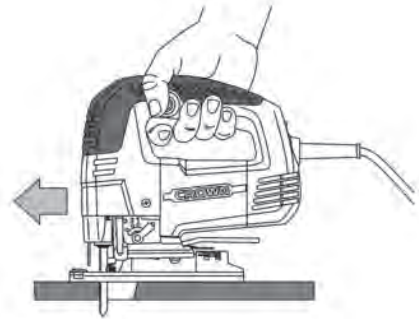
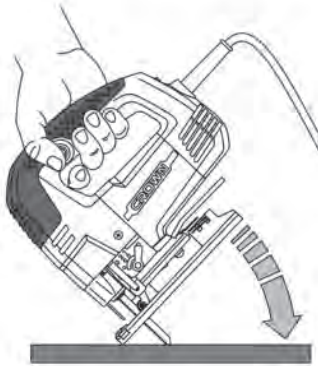
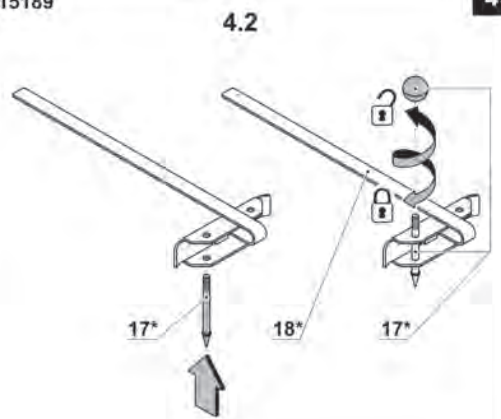
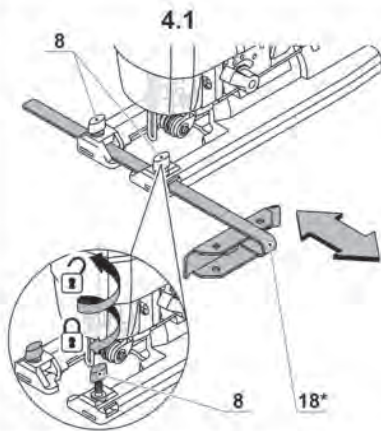

CT15189

7.1

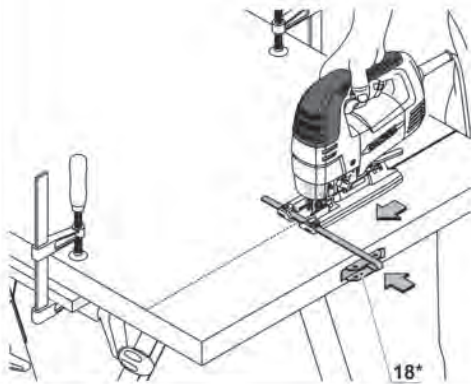

18\*

7.2

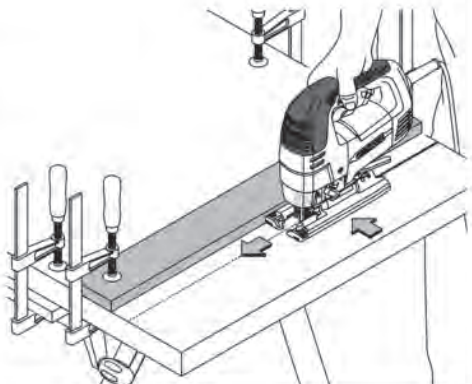

7

CT15212

8

16\* 21

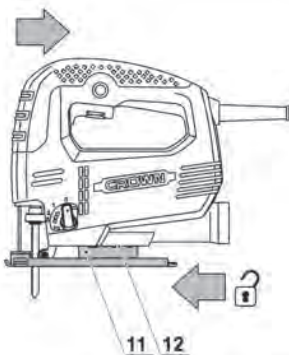
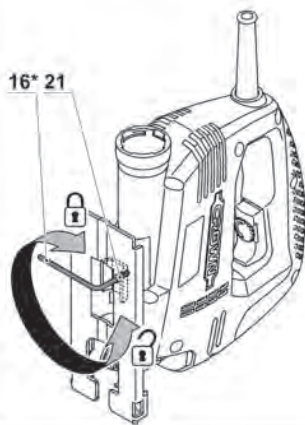

11 12

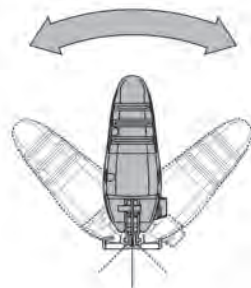

CT15189

9

13\*

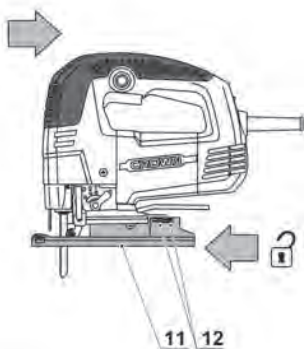
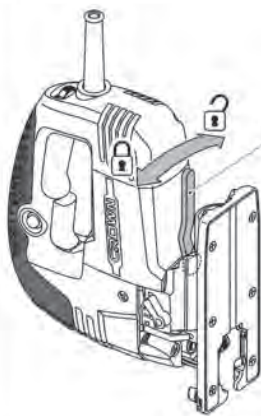

11 12

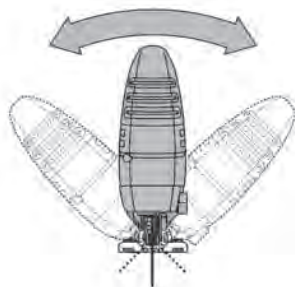

8



# Elektrowerkzeug - technische Daten

Stichsäge		CT15212	CT15189
Elektrowerkzeug - Code	[220-230 V ~50/60 Hz]	420671	420688
Nennaufnahme	[W]	550	710
Ausgangsleistung	[W]	270	350
Stromstärke bei Spannung	110-127 V [A]	4.3	6
	220-230 V [A]	2.4	3.1
Hubzahl ohne Last	[min <sup>-1</sup> ]	700-3000	700-3000
Hublänge des Sägeblattes	[mm]	18	26
	[Zoll]	45/64"	1-1/32"
Pendel		•	•
Max. Winkelstellung des Gehäuses (links / rechts)		45°/45°	45°/45°
<b>Max. Schneidfähigkeit:</b>			
- Holz	[mm]	65	85
	[Zoll]	2-9/16"	3-11/32"
- Aluminium	[mm]	10	20
	[Zoll]	25/64"	25/32"
- Stahl	[mm]	6	10
	[Zoll]	15/64"	25/64"
Gewicht	[kg]	1,9	2,9
	[lb]	4.19	6.39
Schutzklasse		□ / II	□ / II
Schalldruck	[dB(A)]	86,8	88,5
Schalleistung	[dB(A)]	97,8	99,6
Beschleunigung	[m/s <sup>2</sup> ]	6,7	5,42

## Geräuschinformation



Tragen Sie bei einem Schalldruck über 85 dB(A) einen Gehörschutz.

## CE Konformitätserklärung

Wir erklären in alleiniger Verantwortung, dass das unter "Elektrowerkzeug - technische Daten" beschriebene Produkt allen einschlägigen Bestimmungen der Richtlinien 2006/42/EC einschließlich ihrer Änderungen entspricht und mit folgenden Normen übereinstimmt: EN 60745-1, EN 60745-2-11.

Zertifizierungs-  
manager

*Wu Cunzhen*

Wu Cunzhen

Merit Link International AG  
Stabio, Schweiz, 05.10.2017



**WARNUNG - Der Benutzer muss die Bedienungsanleitung lesen, um die Verletzungsgefahr zu verringern!**

## Allgemeine Sicherheitsvorschriften



**WARNUNG! Lesen Sie alle Sicherheitshinweise und Anweisungen.** Nichtbeachtung der Warnungen und Anweisungen kann zum Stromschlag, Brand und / oder zu schweren Verletzungen führen.

**Bewahren Sie alle Warnungen und Anweisungen für die Zukunft auf.**

Der Begriff "Elektrowerkzeug" in den Warnhinweisen bezieht sich auf Ihr netzbetriebenes (kabelgebunden) oder batteriebetriebenes (kabellos) Elektrowerkzeug.

Deutsch

9

- **Halten sie Ihren Arbeitsbereich sauber und aufgeräumt.** Unordnung und unbeleuchtete Arbeitsbereiche können zu Unfällen führen.
- **Arbeiten Sie mit dem Elektrowerkzeug nicht in explosionsgefährdeter Umgebung, in der sich brennbare Flüssigkeiten, Gase oder Stäube befinden.** Elektrowerkzeuge erzeugen Funken, die Staub oder Dämpfe entzünden können.
- **Halten Sie Kinder und andere Personen während des Betriebs des Elektrowerkzeugs fern.** Bei Unachtsamkeit können Sie die Kontrolle über das Werkzeug verlieren.

## Elektrische Sicherheit

- **Die Anschlussstecker des Elektrowerkzeugs müssen in die Steckdose passen.** Der Stecker darf in keiner Weise verändert werden. Verwenden sie keine Adapterstecker gemeinsam mit geschützten Elektrowerkzeugen. Unveränderte Stecker und passende Steckdosen reduzieren das Risiko eines Stromschlags.
- **Vermeiden Sie Körperkontakt mit geerdeten Oberflächen wie etwa Rohren, Heizungen, Herden und Kühlschränken.** Es besteht ein erhöhtes Risiko eines Stromschlags, wenn Ihr Körper geerdet ist.
- **Halten Sie das Elektrowerkzeug von Regen oder Nässe fern.** Wenn Wasser in das Elektrowerkzeug eindringt, erhöht sich das Risiko eines Stromschlags.
- **Nutzen Sie das Kabel nur bestimmungsgemäß.** Verwenden Sie das Kabel niemals zum Tragen, Ziehen oder Trennen des Elektrowerkzeugs. Halten Sie das Kabel fern von Hitze, Öl, scharfen Kanten oder beweglichen Teilen. Beschädigte oder verwickelte Kabel erhöhen das Risiko eines Stromschlags.
- **Wenn Sie mit einem Elektrowerkzeug im Freien arbeiten, verwenden sie nur Verlängerungskabel, die für den Außenbereich zugelassen sind.** Die Verwendung eines für den Außenbereich zugelassenen Verlängerungskabels verringert das Risiko eines Stromschlages.
- **Falls sich der Einsatz eines Elektrowerkzeugs in einer feuchten Umgebung nicht vermeiden lässt, verwenden Sie einen Fi-Schutzschalter.** Die Verwendung eines Fi-Schutzschalters verringert das Risiko eines Stromschlags. HINWEIS! Der Begriff "Fehlerstromschutzeinrichtung (RCD)" kann durch den Begriff "Fehlerstromschutzschalter (GFCl)" oder "Fehlerrückstromschutzschalter (ELCB)" ersetzt werden.
- **Warnung!** Vermeiden Sie Kontakt mit den freiliegenden Metalloberflächen am Getriebe, an der Abschirmung etc., da ansonsten die Gefahr eines Stromschlags droht.

## Persönliche Sicherheit

- **Seien Sie aufmerksam, achten sie darauf, was sie tun, und gehen sie mit Vernunft an die Arbeit mit einem Elektrowerkzeug.** Benutzen sie das Elektrowerkzeug nicht, wenn Sie müde sind oder unter dem Einfluss von Drogen, Alkohol oder Medikamenten stehen. Ein Moment der Unachtsamkeit beim Gebrauch des Elektrowerkzeugs kann ernsthafte Verletzungen zur Folge haben.
- **Tragen Sie persönliche Schutzausrüstung.** Tragen Sie immer einen Augenschutz. Das Tragen persönlicher Schutzausrüstung, wie Staubmaske,

uttschleifste Sicherheitsschuhe, Schutzhelm oder Gehörschutz je nach Art und Einsatz des Elektrowerkzeugs verringert das Risiko von Personenschäden.

- **Verhindern Sie ein unbeabsichtigtes Einschalten des Elektrowerkzeugs.** Vergewissern Sie sich, dass der Schalter in der Aus-Stellung ist, bevor Sie das Elektrowerkzeug an die Stromquelle und / oder Batterie anschließen, in die Hand nehmen oder transportieren. Wenn Sie beim Tragen des Elektrowerkzeugs den Finger am Schalter haben oder das Elektrowerkzeug eingeschaltet an die Stromversorgung anschließen, kann dies zu Unfällen führen.
- **Bevor das Elektrowerkzeug eingeschaltet wird, entfernen Sie alle Einstellschlüssel oder Schraubenschlüssel.** Ein Schraubenschlüssel oder Einstellschlüssel, der sich in einem rotierenden Teil des Elektrowerkzeugs befindet, kann zu Verletzungen führen.
- **Überschätzen Sie sich nicht.** Sorgen Sie für einen sicheren Stand und halten Sie jederzeit das Gleichgewicht. Dadurch können Sie das Elektrowerkzeug in unerwarteten Situationen besser kontrollieren.
- **Tragen Sie geeignete Kleidung.** Tragen Sie keine weite Kleidung oder Schmuck. Halten Haare, Kleidung und Handschuhe fern von beweglichen Teilen. Lockere Kleidung, Schmuck oder lange Haare können von sich bewegenden Teilen erfasst werden.
- **Wenn die Werkzeuge für den Anschluss von Staubabsaugung und Sammeleinrichtungen vorgesehen sind, vergewissern Sie sich, dass diese ordnungsgemäß angeschlossen sind und richtig verwendet werden.** Verwendung dieser Einrichtungen kann Gefährdungen durch Staub verringern.
- **Lassen Sie sich nicht durch Vertrautheit mit dem Produkt (durch wiederholten Gebrauch erworben) von der strikten Einhaltung der Sicherheitsvorschriften für das vorliegende Produkt abhalten.** Eine unvorsichtige Handlung kann in Sekundenbruchteilen zu schweren Verletzungen führen.
- **Warnung!** Elektrowerkzeuge können während des Betriebs ein elektromagnetisches Feld erzeugen. Dieses Feld kann unter Umständen aktive oder passive medizinische Implantate beeinflussen. Um das Risiko von schweren oder tödlichen Verletzungen zu vermeiden empfehlen wir, dass sich Personen mit medizinischen Implantaten mit Ihrem Arzt und dem Implantathersteller beraten, bevor Sie dieses Elektrowerkzeug verwenden.

## Nutzung und Pflege des Elektrowerkzeugs

- **Personen mit beschränkten psychophysischen oder geistigen Fähigkeiten sowie Kinder können das Elektrowerkzeug nicht benutzen, wenn sie nicht überwacht werden oder über die Verwendung des Elektrowerkzeugs von einer Person unterwiesen wurden, die für ihre Sicherheit verantwortlich ist.**
- **Überlasten Sie das Elektrowerkzeug nicht.** Verwenden Sie für ihre Arbeit das dafür bestimmte Elektrowerkzeug. Mit dem passenden Elektrowerkzeug arbeiten Sie besser und sicherer im angegebenen Leistungsbereich.
- **Benutzen Sie das Elektrowerkzeug nicht, wenn es sich mit dem Schalter nicht ein- und ausschalten lässt.** Ein Elektrowerkzeug, das sich nicht ein- oder ausschalten lässt, ist gefährlich und muss repariert werden.
- **Trennen sie das Elektrowerkzeug von der Stromversorgung bzw. der Batterie, bevor Sie Einstellungen vornehmen, Zubehör wechseln oder das**

**Elektrowerkzeuge lagern.** Diese vorbeugenden Sicherheitsmaßnahmen vermindern das Risiko, dass das Werkzeug versehentlich eingeschaltet wird.

• **Bewahren Sie unbenutzte Elektrowerkzeuge außerhalb der Reichweite von Kindern auf. Lassen Sie Personen das Werkzeug nicht benutzen, die mit dem Elektrowerkzeug oder diesen Anweisungen nicht vertraut sind.** Die Elektrowerkzeuge können gefährlich sein, wenn sie von unerfahrenen Personen benutzt werden.

• **Die Elektrowerkzeuge müssen gewartet werden. Prüfen Sie, ob bewegliche Teile einwandfrei funktionieren und nicht klemmen, ob Teile gebrochen oder so beschädigt sind, dass die Funktion des Elektrowerkzeugs beeinträchtigt ist. Lassen Sie beschädigte Teile vor dem Einsatz des Elektrowerkzeugs reparieren.** Viele Unfälle werden durch schlecht gewartete Elektrowerkzeuge verursacht.

• **Halten Sie die Schneidwerkzeuge scharf und sauber.** Sorgfältig gepflegte Schneidwerkzeuge mit scharfen Schneidkanten verkleben sich weniger und sind leichter zu führen.

• **Verwenden Sie das Elektrowerkzeug, das Zubehör, die Einsätze etc. in Übereinstimmung mit diesen Anweisungen unter Berücksichtigung der Arbeitsbedingungen und der auszuführenden Arbeit.** Eine Benutzung des Elektrowerkzeugs für andere als die bestimmungsgemäßen Zwecke kann zu einer gefährlichen Situation führen.

• **Halten Sie die Handgriffe und Greifflächen trocken, sauber und frei von Öl und Fett.** Rutschige Handgriffe und Greifflächen verhindern eine sichere Handhabung und Kontrolle über das Werkzeug in unerwarteten Situationen.

• Benutzen Sie den Zusatzgriff bei der Arbeit mit dem Elektrowerkzeug, weil er ein hilfreiches Hilfsmittel bei der Handhabung des Elektrowerkzeugs ist. Das richtige Halten des Elektrowerkzeugs kann das Risiko von Unfällen und Verletzungen reduzieren.

## Service

• **Lassen sie das Elektrowerkzeug nur von qualifiziertem Fachpersonal und nur mit Original-Ersatzteilen reparieren.** Damit wird sichergestellt, dass die Sicherheit des Elektrowerkzeugs erhalten bleibt.

• Befolgen Sie die Anweisungen zum Schmieren und Wechseln von Zubehörteilen.

## Spezielle Sicherheitshinweise

**Fassen sie das Elektrowerkzeug nur an isolierten Griffflächen an, wenn sie Arbeiten ausführen, bei denen das Einsatzwerkzeug verborgene Stromleitungen oder das eigene Netzkabel treffen kann.** Kontakt mit einer spannungsführenden Leitung setzt auch freiliegende Metallteile des Elektrowerkzeugs unter Spannung und führt zu einem Stromschlag.

## Sicherheitshinweise für die Verwendung des Elektrowerkzeugs

• Befestigen Sie das Werkstück. Verwenden Sie eine Befestigungsvorrichtung oder einen Schraubstock, um das Werkstück sicher und stabil zu befestigen.  
• Wenn bei der Arbeit schädlicher, brennbarer oder explosiver Staub entsteht, sind die notwendigen und

ordnungsgemäßen Sicherheitsmaßnahmen zu ergreifen. Während des Betriebs wird beispielsweise Staub erzeugt, der Krebs verursachen kann. Verwenden Sie bitte Staubabsaugung und Spänenauffangvorrichtung und tragen Sie eine Staubmaske bei der Arbeit.

• Halten Sie den Arbeitsplatz aufgeräumt und sauber. Gemischte Materialien sind extrem gefährlich. Leichtmetallstaub würde sich leicht entflammen und explodieren.

• Verarbeiten Sie keine Materialien, die Asbest enthalten. Asbest ist eine krebserregende Substanz.

• Legen Sie das Elektrowerkzeug erst dann ab, wenn das Sägeblatt vollständig zum Stillstand gekommen ist.

• Verwenden Sie das Elektrowerkzeug nicht, wenn das Kabel beschädigt ist. Wenn das Netzkabel beschädigt oder defekt ist, berühren Sie es nicht und ziehen Sie den Stecker sofort heraus. Die Verwendung von beschädigtem Kabel würde zum Stromschlag führen.

• Halten Sie die Hände fern vom Sägebereich. Es ist verboten, den unteren Teil des Werkstücks mit der Hand zu halten. Sie würden sich in die Hand schneiden, wenn Sie das Sägeblatt mit der Hand berühren.

• Zuerst das Elektrowerkzeug starten und erst dann das Elektrowerkzeug in die Nähe des zu verarbeitenden Werkstücks bringen. Wenn das Sägeblatt im Werkstück stecken bleibt, wird es Rückschlag des Elektrowerkzeugs zur Folge haben.

• Achtung: Die Grundplatte muss während des Sägens an das Werkstück anliegen. Wenn das Sägeblatt abgelenkt ist, wird es brechen und das Elektrowerkzeug wird zurückschlagen.

• Wenn die Arbeit abgeschlossen ist, trennen Sie die Stromversorgung von dem Elektrowerkzeug und nehmen Sie das Sägeblatt erst dann ab, wenn das Elektrowerkzeug vollständig zum Stillstand gekommen ist. Das Elektrowerkzeug wird auf diese Weise nicht zurückschlagen und es kann sicher abgelegt werden.

• Verwenden Sie nur unbeschädigte und rissfreie Sägeblätter. Gebeugte oder stumpfe Sägeblätter würden leicht brechen und einen Rückschlag des Elektrowerkzeugs verursachen.

• Nach dem Abschalten des Elektrowerkzeugs darf das bewegte Sägeblatt nicht durch Aufbringen von Kraft auf die Seitenfläche abgebremst werden, weil es zur Beschädigung oder Brechen des Sägeblatts und weiter zum Rückschlag führen würde.

• Benutzen Sie einen geeigneten Detektor, um festzustellen, ob es im Arbeitsbereich verdeckte Stromkabel und Rohrleitungen gibt und bitten Sie bei Bedarf die örtliche Bauorganisation um Hilfe. Wenn ein Stromkabel während der Arbeit abgeschnitten würde, würde es Brandkatastrophe und Stromschlag zur Folge haben. Beschädigte Gasleitung würde explodieren. Wenn eine Wasserleitung abgeschnitten würde, würde es Sachschaden und Stromschlag zur Folge haben.

• Fixieren Sie das Sticksägeblatt fest im Sägeblatthalter. Überprüfen Sie regelmäßig, ob das Sägeblatt noch fest sitzt.

• Entfernen Sie vor Beginn des Arbeitsvorgangs alle Metallobjekte aus dem Material (Nägel, Schrauben, Ösen, etc.).

• Den Motor nicht unter Last anhalten.

• Achten Sie während der Arbeit auf das Netzkabel, es sollte immer hinter Ihnen liegen. Lassen Sie nicht zu, dass es sich um Ihre Arme oder Beine wickelt.

• Sollte die Stromversorgung während des Gebrauchs unterbrochen werden, sollten Sie das Gerät umgehend ausschalten "Off", damit die Maschine nicht ungewollt wieder einschaltet.

Deutsch

11



- Nach Ausschalten des Elektrowerkzeugs bewegt sich das Stichsägeblatt noch einige Zeit mechanisch weiter, legen Sie das Elektrowerkzeug erst zur Seite wenn das Stichsägeblatt vollständig still steht.
- Das Stichsägeblatt wird beim Arbeiten sehr heiß, beführen Sie es also nicht bis es vollständig abgekühlt ist.



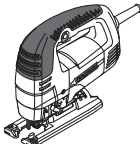

**Achtung: Chemikalien, die im Staub enthaltenen sind, der beim Schleifen, Trennschleifen, Schneiden, Sägen, Bohren und anderen Tätigkeiten der Bauindustrie entsteht, können Krebs, angeborene Fehler verursachen oder fruchtbarkeitsschädigend sein.** Das Ion einiger chemischen Substanzen ist:

- Vor jeder Reparatur und Austauscharbeiten an der Maschine, muss der Netzstecker zunächst herausgezogen werden;
- Der transparente Siliciumdioxid und andere Mauerwerksprodukte in Mauerziegeln und im Zement; Kupfer-Chrom-Arsen (CCA) im Holz mit chemischer Behandlung. Der Grad der Schäden durch diese Substanzen ist von der Häufigkeit der Ausführung dieser Arbeiten abhängig. Wenn Sie den Kontakt mit diesen chemischen Substanzen reduzieren wollen, arbeiten Sie an einer Stelle mit Belüftung und verwenden sie Geräte mit Sicherheitszertifikaten (wie etwa Staubmaske mit Feinstaubfilter).



## In der Gebrauchsanweisung verwendete Symbole

Die folgenden Symbole werden in der Gebrauchsanweisung verwendet, bitte ihre Bedeutung merken. Die korrekte Interpretation der Symbole ermöglicht die korrekte und sichere Nutzung des Elektrowerkzeuges.

Symbol	Bedeutung
	<b>Stichsäge</b> Grau markierte Sektionen - weicher Griff (mit isolierter Oberfläche).
	<b>Seriennummernaufkleber:</b> CT ... - Modell; XX - Datum der Herstellung; XXXXXXX - Seriennummer.
	Alle Sicherheitsregelungen und Anweisungen lesen.
	Sicherheitsbrille tragen.
	Ohrenschutz tragen.

Symbol	Bedeutung
	Eine Staubschutzmaske tragen.
	Das Elektrowerkzeug vor der Installation bzw. Umstellung von der Stromversorgung abtrennen.
	Bewegungsrichtung.
	Umdrehungsrichtung.
	Geschlossen.
	Offen.
	Doppelte Isolier- / Schutzklasse.
	Ein Zeichen, das die Konformität des Produkts mit den wesentlichen Anforderungen der EU-Richtlinien und der harmonisierten EU-Standards zertifiziert.
	Achtung. Wichtig.
	Nützliche Hinweise.
	Schutzhandschuhe tragen.
	Während der Operation den angesammelten Staub entfernen.
	Pendelbewegung aus.
	Pendelbewegung, erste Stufe.
	Pendelbewegung, zweite Stufe.
	Pendelbewegung, dritte Stufe.

Deutsch

Symbol	Bedeutung
	Sägeblatt T-Schaft.
	Elektrowerkzeug nicht in den Hausmüll entsorgen.

## Elektrowerkzeug-Bestimmungsgemäßer Gebrauch

Die Stichsagen werden benutzt, um Holz, Kunststoff, Aluminium und andere Materialien (siehe die Richtlinien für die Nutzung von Sägeblättern) zu sägen. Sie können sowohl gerade Linien als auch Kurven sägen, die Ausrichtungsoptionen des Gehäuses ermöglichen auch winkelförmige Schnitte.

## Elektrowerkzeug Einzelteile

- 1 Ein- / Ausschalter
- 2 Einschaltperre
- 3 Lüftungsschlitze
- 4 Daumenrad für die Hubzahlauswahl
- 5 Schutzabdeckung
- 6 Kontaktschutz
- 7 Führungsrolle
- 8 Flügelschraube \*
- 9 Sägeblatthalter
- 10 Hebel für die Einstellung des Pendelhub
- 11 Basisplatte
- 12 Skala
- 13 Arretierhebel
- 14 Anzeige \*
- 15 Stichsägeblatt \*
- 16 Inbusschlüssel \*
- 17 Arretierbolzen \*
- 18 Führungsleiste für paralleles / rundes Schneiden \*
- 19 Anschlussrohr \*
- 20 Staubsauger-Adapter \*
- 21 Befestigungsbolzen der Basisplatte

\* Zubehör

**Abgebildetes oder beschriebenes Zubehör gehört teilweise nicht zum Lieferumfang.**

## Installation und Regelung der Elektrowerkzeugeile

Vor jeglichen Arbeiten am Elektrowerkzeug den Netzstecker ziehen.



Montage / Demontage / Aufstellung einiger Elemente ist für alle Elektrowerkzeug - Modelle gleich, in diesem Fall sind in der Abbildung keine besonderen Modelle angezeigt.



**Befestigungselemente nicht zu stark anziehen, um das Gewinde nicht zu beschädigen.**

**Das Einsetzen / Ersetzen des Stichsägeblatts (siehe Abb. 1-2)**



**Durch lange Nutzung könnte das Stichsägeblatt 15 ziemlich heiß werden und die scharfen Schnittflächen könnten den Benutzer verletzen, Sie sollten also immer Schutzhandschuhe tragen, wenn Sie das Stichsägeblatt 15 einsetzen / ersetzen.**

**Achtung: Halten Sie sich beim Einsetzen des Stichsägeblatts 15 an folgende Regeln:**

- Die Zähne des Stichsägeblatts 15 müssen nach vorne zeigen;
- Die Klauen auf dem Stamm des Sägeblatts 15 sollten auf dem Sägehalter 9 liegen;
- Das Stichsägeblatt 15 muss in die Aussparung der Führungsrolle 7 passen.

### [CT15212]

- Die Umfassung des Sägehalters 9 so einstellen, wie es in der Abbildung 1.1 dargestellt ist (dadurch wird das Spannmehanismus des Sägehalters 9 gelöst und das Sägeblatt 15 kann eingelegt/ausgetaucht werden).
- Das Sägeblatt 15 eingelegen / austauschen (siehe Abb. 1.2).
- Die Umfassung des Sägehalters 9 so einstellen, wie es in der Abbildung 1.3 dargestellt ist (dadurch wird das Spannmehanismus des Sägehalters 9 gesperrt).

### [CT15189]

- Die Schutzabdeckung 5 so einstellen, wie es in Abb. 2.1 dargestellt ist (dadurch wird das Spannmehanismus des Sägehalters 9 gelöst und das Sägeblatt 15 kann eingelegt / ausgetaucht werden).
- Das Sägeblatt 15 eingelegen / austauschen (siehe Abb. 2.2).
- Die Schutzabdeckung 5 so einstellen, wie es in Abb. 2.3 dargestellt ist (dadurch wird das Spannmehanismus des Sägehalters 9 gesperrt).

**Anbringen und Abnehmen des Staubsauger-Adapters (siehe Abb. 3)**

### [CT15212]

- Um den Adapter 20 anzubringen bringen Sie die Ansätze auf dem Adapter 20 in eine Linie mit den Kerben im Anschlussrohr 19 und drehen Sie ihn wie in Abbildung 3 gezeigt.
- Um den Adapter 20 abzunehmen drehen Sie ihn wie in Abbildung 3 gezeigt und entfernen Sie ihn vom Anschlussrohr 19.

**Anbringen und Abnehmen der Führungschiene für das Parallel- oder Rundsägen und die Markiernadel (siehe Abb. 4)**

### [CT15189]

- Um die Führungschiene 18 anzubringen / abzunehmen befolgen Sie die Instruktionen in Abbildung 4.1.

Deutsch

13

- Um die Markiernadel **17** anzubringen / abzunehmen befolgen Sie die Instruktionen in Abbildung 4.2.

## Erste Inbetriebnahme des Elektrowerkzeuges

Nutzen Sie immer die korrekte Betriebsspannung: Die Stromversorgung muss den Informationen, die auf dem Identifikationsschild des Elektrowerkzeugs angegeben sind, entsprechen.

## Ein- / Ausschalten des Elektrowerkzeuges

### Kurzes Ein- und Ausschalten

Zum Anschalten den Ein- / Ausschalter **1** drücken und gedrückt halten, und zum Ausschalten wieder loslassen.

### Dauerhaftes Ein- / Ausschalten

#### Einschalten:

Ein- / Ausschalt-Button **1** drücken und ihn in dieser Position mit Hilfe des Blockier-Buttons **2** blockieren.

#### Ausschalten:

Ein- / Ausschalter **1** drücken und loslassen.

## Staubabsaugung während des Betriebs



Die Staubabsaugung verhindert eine Staubanreicherung in der Luft und am Arbeitsplatz.

Beim Arbeiten mit Elektrowerkzeugen sollte immer eine Absaugvorrichtung verwendet werden, um den Staub vom Werkstück zu entfernen.

## Funktionsmerkmale des Elektrowerkzeuges

### Hubzahlauswahl

Mit Hilfe des Daumenrades für die Hubzahlauswahl **4** kann man die benötigte Hubzahl des Stichsägeblatts **15** auswählen (auch während das Elektrowerkzeug in Betrieb ist).

- Ein- / Ausschalt-Button **1** drücken und ihn in dieser Position mit Hilfe des Blockier-Buttons **2** blockieren.
- Wählen Sie die benötigte Hubzahl des Stichsägeblatts **15** aus, indem Sie das Daumenrad für die Hubzahlauswahl **4** bewegen.

- **1-2 (niedrige Hubzahl)** - zum Sägen von harten und massiven Materialien (unlegierter Stahl, Buntmetalle und ihre Legierungen, etc.);
- **3 (mittlere Hubzahl)** - zum Sägen weniger harter Materialien (Kunststoff, Sperrholz, Spanplatten, Hartholz, etc.);
- **4-5 (hohe Hubzahl)** - zum Sägen weicher Materialien (Weichholz, Dämmmaterial, etc.).



Zum Einstellen der Hubzahl des Stichsägeblatts **15** wird empfohlen, einen Testschnitt an einem überschüssigen unbearbeiteten Stück (aus demselben

## Material wie das zu bearbeitende Werkstück) vorzunehmen.

Wenn das Elektrowerkzeug für eine längere Zeit mit niedriger Hubzahl läuft muss es für 3 Minuten heruntergekühlt werden. Stellen Sie dafür die höchste Hubzahl ein und lassen Sie das Elektrowerkzeug leer laufen.

### Pendelhubauswahl

Der Pendelhub erleichtert die Auswahl des optimalen Sägeverlaufs (Eingabegeschwindigkeit, das Aussehen des Sägeschnitts, etc.) für das bearbeitete Material.

Mit jeder Abwärtsbewegung wird das Stichsägeblatt **15** vom Blindteil wegbewegt, dadurch kann das Sägemehl besser abgelassen werden, das Elektrowerkzeug erhitzt sich nicht so schnell und die Lebensdauer des Stichsägeblatts **15** wird verlängert. Zusätzlich ermöglicht die Reduktion der Vorschubkraft dem Arbeiter das Werkzeug zu benutzen, ohne müde zu werden.

Der Grad des Pendelhub kann im laufenden Betrieb des Elektrowerkzeugs geändert werden. Der Hebel für die Einstellung des Pendelhub **10** ermöglicht die Einstellung von vier Stufen:



Stufe 0:  
Kein Pendelhub;



Stufe I:  
Kleiner Pendelhub;



Stufe II:  
Mittlerer Pendelhub;



Stufe III:  
Starker Pendelhub.

### Es wird empfohlen, bei der Auswahl des Pendelhub die folgenden Empfehlungen zu berücksichtigen:

- Wenn die Kanten des Sägeschnitts exakt und sauber sein müssen, wählen Sie einen kleinen Pendelhub oder schalten Sie den Pendelhub aus;
- Schalten Sie den Pendelhub aus, wenn Sie dünne (Blech, Kunststoffplanen, etc.) oder harte (unlegierter Stahl, Buntmetalle, etc.) bearbeiten;
- Beim Sägen von weichen Materialien (Weichholz, etc.) wählen Sie den starken Pendelhub, dadurch wird der Arbeitsvorgang beschleunigt, die Qualität des Sägeschnitts könnte allerdings gemindert werden.



Nach der Auswahl des Pendelhub wird empfohlen, einen Testschnitt an einem überschüssigen unbearbeiteten Stück (aus demselben Material wie das zu bearbeitende Werkstück) vorzunehmen.

### Schutz vor Kontakt mit dem Sägeblatt

Kontaktschutz verhindert den versehentlichen Kontakt mit dem Sägeblatt **15** und verbessert die Arbeitssicherheit.

Deutsch

14

# Tipps zum Arbeiten mit Elektrowerkzeugen

## Auswahl des Stichsägeblatts



**Sägeblätter 15 des T-Typs können mit allen Stichsäge-Modellen benutzt werden.**

Vor Arbeitsbeginn wählen Sie bitte einen geeigneten Stichsägeblatttyp **15**, das dem zu sägenden Material, dem Sägeverlauf und der Qualität der Kanten des Sägeschnitts entspricht. Die Bezeichnung des Stichsägeblattes ist auf der Packung angegeben, Sie können sich außerdem an den Verkäufer wenden.

## Allgemeine Richtlinien für das Sägen

**i** Nehmen Sie einen Testschnitt an einem überschüssigen unbearbeiteten Stück (aus demselben Material wie das zu bearbeitende Werkstück) vor um sich zu vergewissern, dass Sie das Stichsägeblatt **15**, die Sägegeschwindigkeit und den Pendelhub richtig ausgewählt haben.

- Stellen Sie sicher, dass das Blindstück gut befestigt ist, und dass alle Metallstücke (Nägel, Schrauben, etc.) entfernt worden sind.
- Schalten Sie das Elektrowerkzeug ein, bevor das Stichsägeblatt **15** mit dem Blindstück in Kontakt kommt. Benutzen Sie keine zusätzliche Kraft, der Arbeitsvorgang dauert einige Zeit. Zusätzliche Kraft beschleunigt den Arbeitsvorgang nicht, aber es überlädt das Werkzeug.
- Wenn die Zähne des Stichsägeblatts **15** zu groß für das Blindstück sind (starke Vibration, Splittern und Abblättern der bearbeiteten Oberfläche sind ein Zeichen dafür, dass die Zähne zu groß sind), schalten Sie das Elektrowerkzeug sofort ab und ersetzen Sie das Stichsägeblatt **15** durch ein geeignetes Blatt.
- Falls das Stichsägeblatt **15** während des Arbeitsvorgangs blockiert, schalten Sie das Elektrowerkzeug sofort ab und versuchen Sie, den Sägeschnitt zu erweitern und entfernen Sie dann das Stichsägeblatt **15** vorsichtig aus dem Sägeschnitt.
- Wenn der Schnitt fertig ist schalten Sie das Elektrowerkzeug erst aus und entfernen Sie dann das Stichsägeblatt **15** aus dem Sägeschnitt.



Beim Sägen von bestimmten Materialien (wie Metalle) kann das Stichsägeblatt **15** sich stark erhitzen, darum wird empfohlen kühlende oder schmierende Substanzen zu verwenden, die dort aufgebracht werden, wo das Stichsägeblatt **15** mit dem Blindteil in Kontakt kommt.

## Tauchsägen (siehe Abb. 5)

**i** Tauchsägen sollte nur dann verwendet werden, wenn weiche Materialien wie Holz, Gipskarton, etc. gesägt werden. Diese Arbeitstechnik beschleunigt das Sägen von Löchern ohne vorzubohren das Stichsägeblatt **15** schneidet alleine durch das Blindteil. Diese Technik benötigt ein gewisses Geschick und

solle mit kurzen Stichsägeblättern **15** durchgeführt werden.

- Positionieren Sie das Elektrowerkzeug an der vorderen Kante der Basisplatte **11** (siehe Abb. 5) und schalten Sie es ein. Versenken Sie das Stichsägeblatt **15** langsam in das Blindteil, indem Sie das Elektrowerkzeug auf das Blindteil drücken.
- Sobald das Stichsägeblatt **15** durch das Blindteil geschnitten hat bringen Sie das Elektrowerkzeug wieder in die normale Arbeitsposition und sägen Sie weiter entlang der markierten Linie.

## Sägen mit der Führungsleiste für paralleles / rundes Schneiden

### Rundes Schneiden (siehe Abb. 6)

#### [CT15189]

Die Führungsschiene für paralleles / rundes Schneiden **18** ermöglicht das kreisförmige Schneiden mit einem festgelegten Radius.

- Markieren Sie den Kreis, der ausgeschnitten werden soll, und bohren Sie ein Loch in der Mitte (der Durchmesser des Lochs sollte genauso groß sein, wie der Durchmesser des Arretierbolzens **17**).
- Wenn Sie nicht vorhaben, von der Kante des Arbeitsstücks aus zu sägen, bohren Sie wie in Abbildung 6 ein Loch an dem Punkt, an dem Sie starten wollen (der Durchmesser des Lochs sollte größer sein als die Breite des Stichsägeblatts **15**).
- Die Flügelschrauben **8** lösen.
- Setzen Sie die Führungsschiene für paralleles / rundes Schneiden **18** um und platzieren Sie sie wie in Abbildung 6.
- Bewegen Sie das Elektrowerkzeug zum Startpunkt. Wenn Sie nicht vorhaben, von der Kante des Arbeitsstücks aus zu sägen, setzen Sie das Stichsägeblatt **15** in das Loch am Startpunkt ein.
- Stellen Sie den Arbeitsradius für das kreisförmige Sägen ein, indem Sie die Führungsschiene für paralleles / rundes Schneiden **18** bewegen, bis das Loch, das für den Arretierbolzen **17** gemacht wurde, mit dem mittigen Loch des Kreises übereinstimmt.
- Setzen Sie den Arretierbolzen **17** in die Führungsschiene für paralleles / rundes Schneiden **18** und gleichzeitig in das in der Mitte gelegene Loch des Kreises ein.
- Die Flügelschrauben **8** anziehen, wodurch die Führungsleiste **18** für Kreis- / Parallelschneiden befestigt wird.
- Sägen Sie mit einer Hand entlang des markierten Kreises und halten Sie mit der anderen Hand den Arretierbolzen **17**.



Benutzen Sie dünne Stichsägeblätter **15** zum kreis- oder kurvenförmigen Sägen um die Qualität zu verbessern und den Arbeitsvorgang zu erleichtern.

### Gerades Sägen (siehe Abb. 7)

Die Führungsschiene für paralleles Sägen **18** ermöglicht das Sägen sowohl entlang der bestehenden geraden Kante als auch das Schneiden von geraden Stäben mit derselben Breite (siehe Abb. 7.1).

Deutsch

15

#### [CT15189]

- Die Flügelschrauben **8** lösen.
- Positionieren Sie die Führungsschiene für paralleles Sägen **18** (siehe Abb. 7.1).
- Stellen Sie den gewünschten Sägeabstand ein.
- Die Flügelschrauben **8** anziehen, wodurch die Führungsleiste **18** für Kreis- / Parallelschneiden befestigt wird.
- Sägen Sie, indem Sie die Führungsschiene für paralleles Sägen **18** an die Seitenkante des Blindteils drücken.

**i** Ähnliche Ergebnisse können erreicht werden, indem Sie ein Brett mit Schraubzwingen an dem Werkstück befestigen, und es so als zweiten Stop verwenden. Sägen Sie indem Sie das Elektrowerkzeug entlang des Stops bewegen, während Sie die Seite der Unterstützungsplatte **11** an die Seite des Bretts drücken (siehe Abb. 7.2).

#### Einstellung des Schnittwinkels (siehe Abb. 8-9)

Das Design des Elektrowerkzeugs ermöglicht das Sägen von Winkeln, indem man das Gehäuse des Elektrowerkzeugs anwinkelt. Die Basisplatte **11** des Elektrowerkzeugs beinhaltet eine Skala **12**, die den Winkel des Gehäuses des Elektrowerkzeugs markiert (in 15°, Schritten). Wenn zusätzliche Messinstrumente verwendet werden können Sie das Gehäuse des Elektrowerkzeugs auf einen beliebigen Winkel einstellen (innerhalb der Grenzen, die in der Tabelle der technischen Daten angegeben sind).

#### [CT15212]

- Mit dem Innensechskantschlüssel **16** die Schraube **21** lösen (siehe Abb. 8).
- Die Grundplatte **11** rückwärts oder vorwärts schieben (je nach dem voreingestellten Winkel der Hülse) und den gewünschten Winkel mit Skala **12** oder mit Angaben von einem weiteren Messgerät wählen.
- Mit dem Innensechskantschlüssel **16** die Schraube **21** anziehen.
- Sägen Sie wie oben beschrieben.

#### [CT15189]

- Lösen Sie den Arretierhebel **13** (siehe Abb. 9).
- Die Grundplatte **11** vorwärts schieben und den gewünschten Winkel mit Skala **12** oder mit Angaben von einem weiteren Messgerät wählen.

- Ziehen Sie den Arretierhebel **13** fest.
- Sägen Sie wie oben beschrieben.

## Elektrowerkzeug - Wartung und vorbeugende Maßnahmen

**Vor jeglichen Arbeiten am Elektrowerkzeug den Netzstecker ziehen.**

#### Reinigung des Elektrowerkzeuges

Die regelmäßige Reinigung Ihres Elektrowerkzeugs ist eine unerlässliche Voraussetzung für lange Lebensdauer. Reinigen Sie das Elektrowerkzeug, indem Sie Druckluft durch die Luftschlitze **3** blasen.

#### After-Sales Service und Anwendungsdienstleister-Service

Unser After-Sales-Service beantwortet Ihre Fragen zur Instandhaltung und Reparatur Ihres Produkts sowie zu Ersatzteilen. Informationen über unsere Servicestellen, Teile-Diagramme und Informationen finden Sie außerdem unter: [www.crown-tools.com](http://www.crown-tools.com).

## Transport des Elektrowerkzeuges

- Während des Transports darf kategorische kein mechanischer Druck auf die Verpackung ausgeübt werden.
- Beim Abladen / Aufladen ist es unzulässig, irgendeine Technologie zu verwenden, die auf dem Grundsatz der befestigenden Verpackung beruht.

## Umweltschutz



#### Rohstoffrückgewinnung statt Müllentsorgung.

Elektrowerkzeug, Zubehör und Verpackung zur umweltfreundlichen Entsorgung trennen.

Zum sortenreinen Recycling sind Kunststoffteile gekennzeichnet.

Diese Anleitung ist aus chlorfrei gefertigtem Recycling-Papier hergestellt.

Änderungen vorbehalten.

Deutsch

16



## Power tool specifications

Jigsaw		CT15212	CT15189
Power tool code	[220-230 V ~50/60 Hz]	420671	420688
Rated power	[W]	550	710
Power output	[W]	270	350
Amperage at voltage	110-127 V [A] 220-230 V [A]	4.3 2.4	6 3.1
Stroke rate at no-load	[min <sup>-1</sup> ]	700-3000	700-3000
Length of stroke of the saw blade	[mm] [inches]	18 45/64"	26 1-1/32"
Pendulum		•	•
Max. angularity of the body (left / right)		45°/45°	45°/45°
<b>Max. cutting ability:</b>			
- wood	[mm] [inches]	65 2-9/16"	85 3-11/32"
- aluminum	[mm] [inches]	10 25/64"	20 25/32"
- steel	[mm] [inches]	6 15/64"	10 25/64"
Weight	[kg] [lb]	1,9 4.19	2,9 6.39
Safety class		□ / II	□ / II
Sound pressure	[dB(A)]	86,8	88,5
Acoustic power	[dB(A)]	97,8	99,6
Weighted vibration	[m/s <sup>2</sup> ]	6,7	5,42

## Noise information



Always wear ear protection if the sound pressure exceed 85 dB(A).

## CE Declaration of conformity

We declare under our sole responsibility that the product described under "Power tool specifications" is in conformity with all relevant provisions of the directives 2006/42/EC including their amendments and complies with the following standards: EN 60745-1, EN 60745-2-11.

Certification manager

*Wu Cunzhen*

Wu Cunzhen

Merit Link International AG  
Stabio, Switzerland, 05.10.2017



**WARNING - To reduce the risk of injury, user must read instruction manual!**

## General safety rules



**WARNING! Read all safety warnings and all instructions.** Failure to follow the warnings and instructions may result in electric shock, fire and / or serious injury.

**Save all warnings and instructions for future reference.**

The term "power tool" in the warnings refers to your mains-operated (corded) power tool or battery-operated (cordless) power tool.

English

17

## Work area safety

- **Keep work area clean and well lit.** Cluttered or dark areas invite accidents.
- **Do not operate power tools in explosive atmospheres, such as in the presence of flammable liquids, gases or dust.** Power tools create sparks which may ignite the dust or fumes.
- **Keep children and bystanders away while operating a power tool.** Distractions can cause you to lose control.

## Electrical safety

- **Power tool plugs must match the outlet. Never modify the plug in any way. Do not use any adapter plugs with earthed (grounded) power tools.** Unmodified plugs and matching outlets will reduce risk of electric shock.
- **Avoid body contact with earthed or grounded surfaces, such as pipes, radiators, ranges and refrigerators.** There is an increased risk of electric shock if your body is earthed or grounded.
- **Do not expose power tools to rain or wet conditions.** Water entering a power tool will increase the risk of electric shock.
- **Do not abuse the cord. Never use the cord for carrying, pulling or unplugging the power tool. Keep cord away from heat, oil, sharp edges or moving parts.** Damaged or entangled cords increase the risk of electric shock.
- **When operating a power tool outdoors, use an extension cord suitable for outdoor use.** Use of a cord suitable for outdoor use reduces the risk of electric shock.
- **If operating a power tool in a damp location is unavoidable, use a residual current device (RCD) protected supply.** Use of an RCD reduces the risk of electric shock. NOTE! The term "residual current device (RCD)" may be replaced by the term "ground fault circuit interrupter (GFCI)" or "earth leakage circuit breaker (ELCB)".
- **Warning!** Never touch the exposed metal surfaces on gearbox, shield, and so on because touching metal surfaces will be interfered with the electromagnetic wave, thus causing potential injury or accidents.

## Personal safety

- **Stay alert, watch what you are doing and use common sense when operating a power tool. Do not use a power tool while you are tired or under the influence of drugs, alcohol or medication.** A moment of inattention while operating power tools may result in serious personal injury.
- **Use personal protective equipment. Always wear eye protection.** Protective equipment such as dust mask, non-skid safety shoes, hard hat, or hearing protection used for appropriate conditions will reduce personal injuries.
- **Prevent unintentional starting. Ensure the switch is in the off-position before connecting to power source and/or battery pack, picking up or carrying the tool.** Carrying power tools with your finger on the switch or energising power tools that have the switch on invites accidents.
- **Remove any adjusting key or wrench before turning the power tool on.** A wrench or a key left at-

tached to a rotating part of the power tool may result in personal injury.

- **Do not overreach. Keep proper footing and balance at all times.** This enables better control of the power tool in unexpected situations.
- **Dress properly. Do not wear loose clothing or jewellery. Keep your hair, clothing and gloves away from moving parts.** Loose clothes, jewellery or long hair can be caught in moving parts.
- **If devices are provided for the connection of dust extraction and collection facilities, ensure these are connected and properly used.** Use of dust collection can reduce dust-related hazards.
- **Do not let familiarity gained from frequent use of tools allow you to become complacent and ignore tool safety principles.** A careless action can cause severe injury within a fraction of a second.
- **Warning!** Power tools can produce an electromagnetic field during operation. This field may under some circumstances interfere with active or passive medical implants. To reduce the risk of serious or fatal injury, we recommend persons with medical implants to consult their physician and the medical implant manufacturer before operating this power tool.

## Power tool use and care

- The persons with lowered psychophysical or mental aptitudes as well as children can not operate the power tool, if they are not supervised or instructed about use of the power tool by a person responsible for their safety.
- **Do not force the power tool. Use the correct power tool for your application.** The correct power tool will do the job better and safer at the rate for which it was designed.
- **Do not use the power tool if the switch does not turn it on and off.** Any power tool that cannot be controlled with the switch is dangerous and must be repaired.
- **Disconnect the plug from the power source and/or the battery pack from the power tool before making any adjustments, changing accessories, or storing power tools.** Such preventive safety measures reduce the risk of starting the power tool accidentally.
- **Store idle power tools out of the reach of children and do not allow persons unfamiliar with the power tool or these instructions to operate the power tool.** Power tools are dangerous in the hands of untrained users.
- **Maintain power tools. Check for misalignment or binding of moving parts, breakage of parts and any other condition that may affect the power tool's operation. If damaged, have the power tool repaired before use.** Many accidents are caused by poorly maintained power tools.
- **Keep cutting tools sharp and clean.** Properly maintained cutting tools with sharp cutting edges are less likely to bind and are easier to control.
- **Use the power tool, accessories and tool bits etc. in accordance with these instructions, taking into account the working conditions and the work to be performed.** Use of the power tool for operations different from those intended could result in a hazardous situation.
- **Keep handles and grasping surfaces dry, clean and free from oil and grease.** Slippery handles and grasping surfaces do not allow for safe handling and control of the tool in unexpected situations.

English

- Note that when you operate a power tool, please hold the auxiliary handle correctly, which is helpful when controlling the power tool. Therefore, proper holding can reduce the risk of accidents or injuries.

## Service

- **Have your power tool serviced by a qualified repair person using only identical replacement parts.** This will ensure that the safety of the power tool is maintained.
- Follow instruction for lubricating and changing accessories.

## Special safety warnings

**Hold power tool by insulated gripping surfaces, when performing an operation where the cutting accessory may contact hidden wiring or its own cord.** Cutting accessory contacting a "live" wire may make exposed metal parts of the power tool "live" and could give the operator an electric shock.

## Safety guidelines during power tool operation

- Fix the workpiece. Use a fixing device or a vice to fix the work piece for safely and steadily.
- Take necessary and proper safety measures when harmful, flammable or explosive dust is produced in the work. For example, dust that may cause cancer is produced during the operation. Please use dust and chip collecting device and wear a dust mask in the work.
- Keep workplace tide and clean. The mixed materials would be extremely dangerous. Light metal dust would be combusted and explode easily.
- Do not process materials that contain asbestos. Asbestos is cancerogenic substance.
- Put down the power tool when the saw blade is fully stopped.
- Do not use power tool when cable is damaged. If the power wire is damaged or broken in the work, do not touch it and pull out the plug immediately. Using broken wire would lead to electric shock easily.
- Keep hands away from sawing area. Hand shall not hold the lower part of work piece. Your hand would be cut when it touches saw blade.
- First start the power tool and then put the power tool of the workpiece to process it. If the saw blade is stuck in the workpiece and power tool would rebound.
- Attention: the base plate shall cling to the workpiece during the sawing. If the saw blade is deflected, it would be broken and power tool would rebound.
- Cut off the power of power tool when work is done and take the saw blade when the power tool is fully stopped. The power tool wouldn't rebound in this way and it can be put down safely.
- Use undamaged and crackles saw blade only. Bended or dull saw blade would be broken easily and cause rebound of power tool.
- After the power tool is shut down, do not stop the moving saw blade by side pressure. The blade saw would be damaged or broken and further lead to rebound in this way.
- Use proper detector to detect whether there is concealed circuit and pipeline in the operation area

and ask the local construction organization for assistance if necessary. In the work, if the cable is cut off, it would cause fire disaster and electric shock. Damaged gas pipe would explode. If the water pipe is cut off, it would cause property losses and electric shock to the operator.

- Fix the saw blade rigidly with the saw holder. Check the fixing of the saw blade regularly.
- Before cutting of wood, remove any metal objects from the material (nails, screw nails, straps, etc.).
- Avoid stopping an power tool motor when loaded.
- During operation watch the position of a power cable (it should always be positioned behind the power tool). Do not allow it to whip around your legs or arms.
- Should power supply fail during work, immediately turn the power tool's switch "Off" in order to avoid accidental turning of the power tool on.
- After the power tool is switched off, the saw blade keeps moving mechanically for some time, therefore put the power tool aside only after the saw blade is completely immobile.
- The saw blade gets quite hot during the operation, therefore do not touch the saw blade until it is completely cooled off.





**Warning: the chemical substances contained in dust generated in sanding, cutting, sawing, grinding, drilling and other construction industry activities may result in cancer, congenital deficiency or be harmful to the fertility.** The ion of some chemical substances shall be:





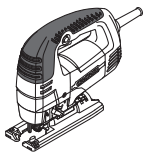









- before any repair and replacement work to the machine, the power plug must be pulled out firstly;
- the transparent two silicon oxide and other masonry products in the wall bricks and cement; the chromium arsenic (CCA) in wood with chemical treatment. The harm degree of these substances shall depend on the frequent degree of you carrying out these works. If you want to reduce the contact with these chemical substances, please work in the place with ventilation and you shall use the appliances with safety certificates (such as the dust mask designed with tiny dust filter).







## Symbols used in the manual

Following symbols are used in the operation manual, please remember their meanings. Correct interpretation of the symbols will allow correct and safe use of the power tool.

Symbol	Meaning
	<b>Jigsaw</b> Sections marked gray - soft grip (with insulated surface).
	<b>Serial number sticker:</b> CT ... - model; XX - date of manufacture; XXXXXXX - serial number.

English

Symbol	Meaning
	Read all safety regulations and instructions.
	Wear safety goggles.
	Wear ear protectors.
	Wear a dust mask.
	Disconnect the power tool from the mains before installation or adjustment.
	Movement direction.
	Rotation direction.
	Locked.
	Unlocked.
	Double insulation / protection class.
	A sign certifying that the product complies with essential requirements of the EU directives and harmonized EU standards.
	Attention. Important.
	Useful information.
	Wear protective gloves.

Symbol	Meaning
	During operation, remove the accumulated dust.
	Pendulum motion off.
	Pendulum motion, first stage.
	Pendulum motion, second stage.
	Pendulum motion, third stage.
	Saw blade T-shank.
	Do not dispose of the power tool in a domestic waste container.

## Power tool designation

The jigsaws are used for sawing wood, plastic, aluminum and other types of materials (see guidelines for the use of saw blades). The sawing trajectory may be both straight and curved; the option of angling the casing allows making angular cuts.

## Power tool components

- 1 On / off switch
- 2 Lock-on button
- 3 Ventilation slots
- 4 Thumbwheel for stroke rate selection
- 5 Protective cover
- 6 Contact protector
- 7 Guide roller
- 8 Wing screw \*
- 9 Saw holder
- 10 Lever for pendulum stroke adjustment
- 11 Base plate
- 12 Scale
- 13 Locking lever
- 14 Pointer \*
- 15 Saw blade \*
- 16 Allen key \*
- 17 Locating pin \*
- 18 Guide bar for parallel cutting / circle cutting \*
- 19 Junction pipe \*
- 20 Vacuum cleaner adapter \*
- 21 Base plate mounting bolt

English

\* Optional extra

Not all of the accessories illustrated or described are included as standard delivery.

## Installation and regulation of power tool elements

Before carrying out any works on the power tool it must be disconnected from the mains.



Mounting / dismantling / setting-up of some elements is the same for all power tool models, in this case specific models are not indicated in the illustration.



Do not draw up the fastening elements too tight to avoid damaging the thread.

The inserting / replacing of the saw blade (see fig. 1-2)



As a result of the long use the saw blade 15 may become quite hot and the sharp cutting edges may injure the user, therefore one must always use protective gloves when inserting / replacing the saw blade 15.

**Attention: observe the following rules upon the inserting of the saw blade 15:**

- the teeth of the saw blade 15 must face forward;
- the claws on the stem of the saw blade 15 should rest upon the saw holder 9;
- the saw blade 15 must fit inside the cavity of the guide roller 7.

### [CT15212]

- Move sleeve of saw holder 9 as shown in fig. 1.1 (this will unlock the clamping mechanism of the saw holder 9 and allows you to insert / replace the saw blade 15).
- Insert / replace saw blade 15 (see fig. 1.2).
- Move sleeve of saw holder 9 as shown in fig. 1.3 (this will lock the clamping mechanism of the saw holder 9).

### [CT15189]

- Move protective cover 5 as shown in fig. 2.1 (this will unlock the clamping mechanism of the saw holder 9 and allows you to insert / replace the saw blade 15).
- Insert / replace saw blade 15 (see fig. 2.2).
- Move protective cover 5 as shown in fig. 2.3 (this will lock the clamping mechanism of the saw holder 9).

**Installation and removal of vacuum cleaner adapter (see fig. 3)**

### [CT15212]

- To install adapter 20, align projections on adapter 20 with grooves inside junction pipe 19, install adapter 20 into junction pipe 19 and rotate it as shown in figure 3.

- To remove adapter 20, rotate it as shown in figure 3 and remove it from junction pipe 19.

**Installation and removal of guide bar for parallel / circular sawing and locating pin (see fig. 4)**

### [CT15189]

- To install / remove guide bar 18, follow instructions in figure 4.1.
- To install / remove locating pin 17, follow instructions in figure 4.2.

## Initial operation of the power tools

Always use the correct supply voltage: the power supply voltage must match the information quoted on the power tool identification plate.

## Switching the power tool on / off

### Short-term switching on / off

To switch on, press and hold on / off switch 1, to switch off - release it.

### Long-term switching on / off

#### Switching on:

Push on / off switch 1 and lock it in the position with lock-on button 2.

#### Switching off:

Push and release on / off switch 1.

## Dust suction during the power tool operation



Dust suction allows reducing dust concentration in the air and prevents its accumulation at the workplace.

When working with the power tool always use a suction cleaner to suck off the dust from the treated materials.

## Design features of the power tool

### Stroke rate selection

Using the thumbwheel for stroke rate selection 4 one may select the needed number of stroke of the saw blade 15 (also when operating the power tool).

- Push on / off switch 1 and lock it in the position with lock-on button 2.
- By moving the thumbwheel for stroke rate selection 4, select the needed number of stroke of the saw blade 15.

- **1-2 (low stroke rate)** - use when sawing hard and solid materials (alloy-free steel, non-ferrous metals and their alloys, etc.);
- **3 (medium stroke rate)** - use for sawing less hard materials (plastic, plywood, particleboards, hard wood, etc.);
- **4-5 (high stroke rate)** - use for sawing soft materials (soft wood, insulating materials, etc.).

English

21



Following setting up the number of stroke rate of the saw blade **15** it is recommended to make a test saw cut using a spare piece of the blank part (made of the same material as the part to be processed).

When operating your power tool at a low speed for a long time, it has to be cooled down for 3 minutes. To do it, set a maximum stroke rate and leave your power tool to run idle.

### Pendulum rate selection

Pendulum rate facilitates selecting the optimal sawing regime (feed velocity, the appearance of the saw cut, etc.) for the processed material.

With each downward move the saw blade **15** is driven back from the blank part which improves the release of the sawdust, reduces the heating up and increases the operating life of the saw blade **15**. Moreover the reduction of the feed force allows the worker to operate the instrument without getting tired.

The degree of the pendulum strike may be changed when operating the power tool. The lever for pendulum stroke adjustment **10** allows setting four steps of the pendulum stroke:



Step 0:  
No pendulum action;



Step I:  
Small pendulum action;



Step II:  
Medium pendulum action;



Step III:  
Large pendulum action.

It is recommended to consider the following recommendations when selecting the degree of the pendulum rate:

- when the edge of the saw cut must be exact and clean, select small pendulum rate or switch the pendulum rate off;
- switch the pendulum rate off when processing thin (sheet metal, sheet plastic, etc.) or hard materials (alloy-free steel, non-ferrous metals, etc.);
- when sawing soft materials (soft wood, etc.) select large pendulum rate; it will increase the speed of the operation, however the quality of the saw cut may be reduced.



It is recommended to make a test saw cut using a spare piece of the blank part (made of the same material as the blank part to be processed) after the pendulum rate is selected.

### Protection against contact with saw blade

Contact protector prevents accidental contact with saw blade **15** and improves safety of work performance.

## Recommendations on the power tool operation

### Selecting the saw blade



Saw blades **15** of T-type may be used with all of the jigsaw models.

Before starting the operation, please select the appropriate type of the saw blade **15** which should correspond to the sawed material, sawing regime and the quality of the edge of the saw cut. The designation of the saw blade is printed on the package; you may also ask the salesperson.

### General guidelines for cutting



Make a test saw cut using a spare piece of the blank part (made of the same material as the material of the blank part) in order to make sure that the saw blade **15**, the sawing speed and the pendulum strike have been selected appropriately.

- Make sure that the blank part is tightly fastened and that all of the metal pieces (nails, screw nails, etc.) have been removed from it.
- Turn the power tool on before the saw blade **15** comes in contact with the blank part. Do not use extra force; the operation requires some time. Extra force will not speed up the operating process, but it will overload the tool.
- When the teeth of the saw blade **15** are too large for the blank part (excessive vibration, splitting and chipping of the processed surface will serve as a sign of the teeth being too large), turn off the power tool immediately and replace the saw blade **15** with the appropriate blade.
- If the saw blade **15** jams during the operation, turn off the power tool immediately and try to expand the saw cut, then carefully remove the saw blade **15** from the saw cut.
- After the cutting is finished, first turn the power tool off and then remove the saw blade **15** from the saw cut.



When cutting certain materials (like metals), the saw blade **15** may heat up excessively, therefore it is recommended to use cooling or lubricating substances which are to be applied to the point where the saw blade **15** comes in contact with the blank part.

### Plunge sawing (see fig. 5)



Plunge sawing may be used only when sawing soft materials, such as wood, plasterboard, etc. This operating technique facilitates sawing the holes without preliminary drilling - the saw blade **15** cuts through the blank part on its own. This technique requires certain skill and may be applied using short saw blades **15**.

- Position the power tool on the front edge of the base plate **11** (see fig. 5) and turn it on. Slowly plunge the blank part with the saw blade **15** by pressing the power tool to the blank part.
- Once the saw blade **15** cuts through the blank part return the power tool into its normal operating position and continue cutting along the marked line.

English

22

## Sawing with guide bar for parallel cutting / circle cutting

### Circle cutting (see fig. 6)

#### [CT15189]

Guide bar for parallel cutting / circle cutting **18** allows circular sawing at a set radius.

- Mark the circle to be cut and make a hole in the centre (the diameter of the hole should be equal to the diameter of locating pin **17**).
- If you do not intend to start sawing from the edge of the workpiece, make a hole at the starting point as in figure 6 (the diameter of the hole should be over the width of saw blade **15**).
- Loosen wing screws **8**.
- Turn over guide bar for parallel cutting / circle cutting **18** and place as in figure 6.
- Move the power tool to the starting point. If you do not intend to start sawing from the edge of the workpiece, insert saw blade **15** to the hole made at the starting point.
- Set the operating radius for circular sawing moving guide bar for parallel cutting / circle cutting **18** till the hole made for locating pin **17** coincides with the central hole of the circle.
- Insert locating pin **17** into guide bar for parallel cutting / circle cutting **18** and simultaneously into the central hole of the circle.
- Tighten wing screws **8** to fix guide bar **18** for circular / parallel sawing.
- Start sawing along the marked circle by one hand and holding locating pin **17** by the other hand.



**Use narrow sawing blades **15** to perform circular or curvilinear sawing to improve quality and make the operation easier.**

### Straight sawing (see fig. 7)

The parallel guide for parallel sawing **18** allows sawing along the existing straight edge as well as cutting straight bars of the same width (see fig. 7.1).

#### [CT15189]

- Loosen wing screws **8**.
- Position the parallel guide for parallel sawing **18** (see fig. 7.1).
- Set the needed sawing distance.
- Tighten wing screws **8** to fix guide bar **18** for circular / parallel sawing.
- Saw by pressing the parallel guide for parallel sawing **18** to the side edge of the blank part.



**Similar results can be reached by attaching a board to a work part with screw clamps and using such board as a secondary limit stop. Perform sawing by moving power tool along the limit stop while pressing the side of base plate **11** to the side of the board (see fig. 7.2).**

### Cutting angle adjustment (see fig. 8-9)

The design of the power tool facilitates making angled saw cuts by angling the case of the power tool. The base plate **11** of the power tool contains a scale **12** which

marks the angles of the casing of the power tool (the step is 15°). If additional measuring instruments are used, one may position the casing of the power tool at any angle (within the limits specified in the technical data table).

#### [CT15212]

- Use Allen key **16** to loosen bolt **21** (see fig. 8).
- Shift the base plate **11** forward (depending upon the previously installed angle of the casing) and select the needed angle of the casing using the readings of the scale **12** or the readings of the additional measurement instrument.
- Use Allen key **16** to tighten bolt **21**.
- Perform sawing as described above.

#### [CT15189]

- Loosen locking lever **13** (see fig. 9).
- Shift the base plate **11** forward and select the needed angle of the casing using the readings of the scales **12** or the readings of the additional measurement instrument.
- Tighten locking lever **13**.
- Perform sawing as described above.

---

## Power tool maintenance / preventive measures

**Before carrying out any works on the power tool it must be disconnected from the mains.**

### Cleaning of the power tool

An indispensable condition for a safe long-term exploitation of the power tool is to keep it clean. Regularly flush the power tool with compressed air through the ventilation slots **3**.

### After-sales service and application service

Our after-sales service responds to your questions concerning maintenance and repair of your product as well as spare parts. Information about service centers, parts diagrams and information about spare parts can also be found under: [www.crown-tools.com](http://www.crown-tools.com).

---

## Transportation of the power tools

- Categorically not to drop any mechanical impact on the packaging during transport.
- When unloading / loading is not allowed to use any kind of technology that works on the principle of clamping packaging.

---

## Environmental protection



**Recycle raw materials instead of disposing as waste.**

Power tool, accessories and packaging should be sorted for environment-friendly recycling.

The plastic components are labelled for categorized recycling.

These instructions are printed on recycled paper manufactured without chlorine.

**The manufacturer reserves the possibility to introduce changes.**

English

23

## Spécifications de l'outil électrique

Scie sauteuse		CT15212	CT15189
Code de l'outil électrique	[220-230 V ~50/60 Hz]	420671	420688
Puissance absorbée	[W]	550	710
Puissance de sortie	[W]	270	350
Ampérage tension	110-127 V [A] 220-230 V [A]	4.3 2.4	6 3.1
Vitesse de course libre	[min <sup>-1</sup> ]	700-3000	700-3000
Longueur de course de la lame de scie	[mm] [pouces]	18 45/64"	26 1-1/32"
Pendule		•	•
Angle maxi du corps (gauche / droit)		45°/45°	45°/45°
<b>Matériaux pouvant être découpés:</b>			
- bois	[mm] [pouces]	65 2-9/16"	85 3-11/32"
- aluminium	[mm] [pouces]	10 25/64"	20 25/32"
- acier	[mm] [pouces]	6 15/64"	10 25/64"
Poids	[kg] [lb]	1,9 4.19	2,9 6.39
Classe de protection		□ / II	□ / II
Pression acoustique	[dB(A)]	86,8	88,5
Puissance acoustique	[dB(A)]	97,8	99,6
Vibration	[m/s <sup>2</sup> ]	6,7	5,42

## Bruit d'information



Portez toujours des protections pour les oreilles (casque) lorsque le niveau de pression acoustique est supérieur à 85 dB(A).

## CE Déclaration de conformité

Nous déclarons sous notre propre responsabilité que le produit décrit sous "Spécifications de l'outil électrique" est en conformité avec toutes les dispositions des directives 2006/42/EC et leurs modifications ainsi qu'avec les normes suivantes : EN 60745-1, EN 60745-2-11.

Gestionnaire de certification

*Wu Cunzhen*

Wu Cunzhen

Français  
24

Merit Link International AG  
Stabio, Suisse, 05.10.2017



**AVERTISSEMENT - Pour diminuer le risque de blessure, l'utilisateur doit lire le manuel d'instruction !**

## Règles générales de sécurité



**AVERTISSEMENT ! Lire tous les avertissements de sécurité et toutes les instructions. Le non-respect des avertissements et des instructions peut provoquer une décharge électrique, un feu et / ou des blessures graves.**

**Conservé tous les avertissements et instructions pour référence ultérieure.**

Le terme " outil électrique " dans les avertissements fait référence à votre outil électrique alimenté sur secteur (à cordes) ou à l'outil électrique à pile (sans fil).



## Sécurité de la zone de travail

- **Garder la zone de travail propre et bien éclairée.** Les zones encombrées ou obscures sont sources d'accidents.
- **Ne pas utiliser l'outil électrique dans des atmosphères explosives, par exemple en présence de liquides inflammables, de gaz ou de poussière.** Les outils électriques génèrent des étincelles qui peuvent enflammer la poussière ou les fumées.
- **Les enfants et les personnes présentes doivent se tenir éloignés lorsque vous utilisez un outil électrique.** Les distractions peuvent vous faire perdre le contrôle.

## Sécurité électrique

- **Les fiches d'outils électriques doivent correspondre à la prise de courant. Ne jamais modifier les fiches. Ne pas utiliser d'adaptateur avec des outils électriques mis à la terre (à la masse).** Des fiches non modifiées et des prises adaptées réduiront le risque de décharge électrique.
- **Éviter tout contact corporel avec les surfaces mises à la terre ou à la masse, telles que les tuyaux, les radiateurs, les cuisinières et les réfrigérateurs.** Il y a un risque accru de choc électrique si votre corps est relié à la terre ou mis à la masse.
- **Ne pas exposer les outils électriques à la pluie ou aux conditions humides.** L'entrée d'eau dans un outil électrique augmente le risque d'électrocution.
- **Ne pas forcer le cordon. Ne jamais utiliser le cordon pour transporter, tirer ou débrancher l'outil électrique. Garder le cordon à l'écart de la chaleur, de l'huile, des bords coupants ou des parties mobiles.** Les câbles endommagés ou enchevêtrés augmentent le risque d'électrocution.
- **Pour une utilisation en extérieur de l'outil électrique, choisir une rallonge adaptée.** L'utilisation d'un cordon adapté à l'extérieur réduit le risque d'électrocution.
- **Si l'utilisation d'un outil électrique dans un endroit humide est inévitable, utiliser une alimentation protégée par un dispositif différentiel résiduel (DDR).** L'utilisation d'un DDR réduit le risque d'électrocution. REMARQUE ! Le terme "dispositif différentiel résiduel (DDR)" peut être remplacé par "disjoncteur-détecteur de fuites à la terre (DDFT)" ou "disjoncteur différentiel".
- **Avertissement !** Ne jamais toucher les surfaces métalliques exposées sur la boîte de vitesses, le bouclier, etc., car les surfaces métalliques en contact sont en interférence avec l'onde électromagnétique, ce qui peut entraîner des blessures ou des accidents potentiels.

## Sécurité personnelle

- **Rester attentif et vigilant, faire preuve de bon sens en utilisant un outil électrique. Ne pas utiliser d'outil électrique en cas de fatigue ou sous influence de drogues, alcool ou médicaments.** Un moment d'inattention lors de l'utilisation des outils électriques peut entraîner des blessures graves.
- **Utiliser un équipement de protection personnelle. Toujours porter une protection oculaire.** L'utilisation d'équipement de protection tel que le masque antipoussière, les chaussures de sécurité antidérapantes, le casque ou les protections auditives dans des conditions appropriées permet de réduire les blessures corporelles.

- **Empêcher tout démarrage involontaire. S'assurer que le commutateur est en position off (arrêté) avant de connecter l'outil électrique à la source d'alimentation et / ou à la batterie, le retirer ou le transporter.** Transporter des outils électriques tout en ayant le doigt sur le commutateur ou des outils électriques avec le commutateur sur " On " est source d'accidents.
- **Retirer toute clé de réglage avant de mettre l'outil sous tension.** Une clé laissée attachée à une partie rotative de l'outil électrique peut entraîner des blessures corporelles.
- **Ne pas trop forcer. Garder une bonne assise et un bon équilibre à tout moment.** Cela permet un meilleur contrôle de l'outil électrique dans des situations inattendues.
- **Porter les vêtements appropriés. Ne pas porter de vêtements amples ou de bijoux. Vos cheveux, vêtements et gants ne doivent pas être à proximité des parties mobiles.** Les vêtements amples, les bijoux ou les cheveux longs peuvent se coincer dans des parties mobiles.
- **Si des appareils sont fournis pour la connexion des dispositifs d'extraction et de collecte de poussière, s'assurer qu'ils sont connectés et correctement utilisés.** L'utilisation de la collecte des poussières peut réduire les dangers liés à la poussière.
- **La familiarité acquise par une utilisation fréquente des outils ne doit pas vous faire devenir plus complaisant et ignorer les principes de sécurité des outils.** Une action négligente peut provoquer des blessures graves en une fraction de seconde.
- **Avertissement !** Les outils électriques peuvent produire un champ électromagnétique pendant le fonctionnement. Ce champ peut, dans certaines circonstances, interférer avec des implants médicaux actifs ou passifs. Pour réduire le risque de blessures graves ou mortelles, nous recommandons aux personnes ayant des implants médicaux de consulter leur médecin et le fabricant de l'implant médical avant d'utiliser l'outil électrique.

## Utilisation et entretien de l'outil électrique

- L'utilisation de l'outil électrique par des personnes ayant des aptitudes psychophysiques ou mentales faibles et des enfants ne doit pas s'effectuer sans supervision ou formation relative à l'utilisation par une personne responsable de leur sécurité.
- **Ne pas forcer l'outil électrique. Utiliser l'outil électrique approprié à votre utilisation.** Un travail effectué avec un outil électrique approprié sera meilleur et plus sûr à la vitesse pour laquelle ce dernier a été conçu.
- **Ne pas utiliser l'outil électrique si le commutateur ne fonctionne pas.** Tout outil électrique qui ne peut pas être contrôlé avec le commutateur est dangereux et doit être réparé.
- **Débrancher la fiche de la source d'alimentation et / ou retirer la batterie de l'outil avant de procéder à des réglages, des changements d'accessoires ou ranger les outils électriques.** De telles mesures de sécurité préventives réduisent le risque de démarrage accidentel de l'outil électrique.
- **Mettre les outils électriques non utilisés hors de la portée des enfants et ne pas laisser pas les personnes ne connaissant pas l'outil électrique ou les instructions utiliser l'outil électrique.** Les outils électriques sont dangereux pour des personnes non formées.

Français

25

• **Entretien des outils électriques.** Vérifier tout désalignement ou entrave des parties mobiles, rupture des pièces et toute autre condition pouvant affecter le fonctionnement de l'outil électrique. En cas d'endommagement, réparer l'outil électrique avant utilisation. De nombreux accidents sont causés par des outils électriques mal entretenus.

• **Conserver les outils de coupe affûtés et propres.** Les outils de coupe correctement entretenus avec des bords affûtés sont moins susceptibles de se coincer et sont plus faciles à contrôler.

• **Utiliser l'outil électrique, les accessoires et les outils, etc. conformément aux présentes instructions, en tenant compte des conditions de travail et du travail à effectuer.** L'utilisation de l'outil électrique pour des opérations différentes de celles prévues peut aboutir à une situation dangereuse.

• **Garder les poignées et les surfaces de préhension au sec, propres et exemptes d'huile et de graisse.** Des poignées et des surfaces de préhension glissantes ne permettent pas une manipulation et un contrôle sécurisés de l'outil dans des situations inattendues.

• Il convient de noter que pour utiliser un outil électrique, il est nécessaire de maintenir la poignée auxiliaire correctement, pour un contrôle correct de l'outil électrique. Par conséquent, un bon maintien peut réduire le risque d'accidents ou de blessures.

## Entretien

• **L'entretien de votre outil électrique doit être effectué par un réparateur qualifié au moyen de pièces de remplacement identiques.** Cela garantira une sécurité de l'outil électrique en permanence.

• Suivre les instructions pour lubrifier et changer les accessoires.

## Avertissements de sécurité spéciaux

**Tenir l'outil électrique par des surfaces de préhension isolées, lors d'une opération où l'accessoire de coupe peut entrer en contact avec un câblage caché ou son propre cordon.** Un accessoire de coupe en contact avec un fil sous tension peut conduire à une mise sous tension des parties métalliques exposées et à une décharge électrique.

## Précautions de sécurité pendant le fonctionnement de l'outil électrique

• Fixez la pièce à usiner. Utilisez un dispositif de fixation ou un étau pour fixer la pièce régulièrement et en toute sécurité.

• Prenez les mesures de sécurité nécessaires et appropriées lorsque les poussières nocives, inflammables ou explosives sont produites dans le travail. Par exemple, la poussière pouvant provoquer le cancer est produite durant l'opération. Veuillez utiliser un dispositif de récupération de copeaux et poussières et portez un masque anti-poussières au travail.

• Gardez la place de travail ordonnée et propre. Les matériaux mixtes seraient extrêmement dangereux. Les poussières de métaux légers pourraient être brûlées explosant facilement.

• Ne traitez pas les matériaux contenant de l'amiante. L'amiante est une substance cancérigène.

• Posez l'outil électrique lorsque la lame de scie s'est complètement arrêtée.

• N'utilisez pas l'outil électrique lorsque le câble est endommagé. Si le fil d'alimentation est endommagé ou cassé durant le travail, n'y touchez pas et débranchez immédiatement la fiche. L'utilisation d'un fil cassé conduirait facilement à un choc électrique.

• Gardez vos mains à l'écart de la zone de sciage. La main ne doit pas tenir la partie inférieure de la pièce à usiner. Votre main serait coupée en touchant la lame de scie.

• Tout d'abord mettez en marche l'outil électrique et puis mettez l'outil électrique de la pièce à traiter. Si la lame de scie est coincée dans la pièce, l'outil électrique pourrait rebondir.

• Attention: la plaque de base doit s'accrocher à la pièce pendant le sciage. Si la lame de scie est déviée, elle se casserait et l'outil électrique pourrait rebondir.

• Coupez l'alimentation de l'outil électrique lorsque le travail est effectué et prenez la lame de scie lorsque l'outil est complètement arrêté. De cette manière, l'outil électrique ne rebondirait pas et peut être posé en toute sécurité.

• Utilisez uniquement des lames de scie intègres et crépitanes. La lame de scie pliée ou émoussée se casserait facilement et provoquerait le rebond de l'outil électrique.

• Après que l'outil électrique est éteint, n'arrêtez-pas le mouvement de la lame de scie par pression latérale. La lame de scie serait endommagée ou cassée et de cette manière, conduirait en outre au rebond.

• Utilisez le détecteur approprié pour détecter s'il existe un circuit caché et une conduite dans la zone d'opération et demandez l'organisation d'une construction locale d'assistance si nécessaire. Durant le travail, si le câble est coupé, celui-ci entraînerait un terrible incendie et choc électrique. Les conduites de gaz endommagées pourraient exploser. Si la conduite d'eau est coupée, l'opérateur subirait des pertes matérielles et un choc électrique.

• Bien installer la lame de scie dans son support. Vérifier souvent que la lame soit bien maintenue.

• Avant de commencer à l'utiliser, retirer tout objet métallique du matériau (clous, clous à spirales, bandes etc.).

• Évitez d'arrêter le moteur d'un outil électrique lorsqu'il est sous charge.

• Pendant l'opération, surveiller la position du câble d'alimentation (qui doit toujours être placé derrière l'outil). Ne pas le laisser s'enrouler autour de vos bras ou de vos jambes.

• En cas d'un soudain effondrement de tension d'alimentation au cours du travail, mettre immédiatement l'interrupteur dans la position "Arrêt" pour éviter le démarrage accidentel de l'outil électrique.

• Une fois l'outil électrique éteint, la lame de scie continue mécaniquement sa course pendant un certain temps et, par conséquent, ne mettre l'outil de côté que lorsque la lame de scie est complètement arrêtée.

• La lame de scie chauffe lorsque vous l'utilisez et donc, ne pas la toucher avant qu'elle n'ait complètement refroidi.









**Avertissement : les substances chimiques contenues dans la poussière générée par les activités de ponçage, coupe, sciage, meulage, forage et autres**

activités de l'industrie de la construction peuvent entraîner des cancers, déficiences congénitales ou nuire à la fertilité. L'ion de certaines substances chimiques doit être :

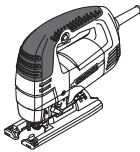
- avant tout travail de réparation et de remplacement de la machine, la fiche d'alimentation doit être au préalable retirée;
- le dioxyde de silicium transparent et les autres produits de maçonnerie dans les briques murales et le ciment ; le cuivre, chrome, arsenic (CCA) dans le bois avec traitement chimique. Le degré de nuisance de ces substances dépend de la fréquence de réalisation de ces travaux. Pour réduire le contact avec ces substances chimiques, travailler dans un lieu ventilé et utiliser des appareils avec des certificats de sécurité (comme le masque antipoussière conçu avec un minuscule filtre à poussière).

## Les symboles utilisés dans le manuel d'utilisation

Le manuel d'utilisation utilise les symboles ci-dessous. Pensez à lire attentivement leur signification. La bonne interprétation des symboles permet de bien utiliser l'instrument en toute sécurité.

Symbole	Légende
	<b>Scies à guichet</b> Les zones grisées représentent une applique molle (à la surface isolée).
	<b>Etiquette avec le numéro d'usine:</b> CT ... - modèle; XX - date de fabrication; XXXXXXXX - numéro d'usine.
	Lisez attentivement toutes les consignes de sécurité et les instructions.
	Portez les lunettes de protections.
	Portez le casque de protection.
	Portez le masque antipoussière.
	Avant les travaux de montage et de réglage, débranchez l'instrument du réseau électrique.

Symbole	Légende
	Sens du mouvement.
	Sens de la rotation.
	Bloqué.
	Débloqué.
	Double isolation / classe de protection.
	Signe certifiant que l'article correspond aux directives CE et aux standards harmonisés de l'Union Européenne.
	Attention. Information importante.
	Information utile.
	Portez les gants de protection.
	Pendant le travail, enlevez la poussière.
	Mouvement pendulaire désactivé.
	Premier étage du mouvement pendulaire.
	Deuxième étage du mouvement pendulaire.
	Troisième étage du mouvement pendulaire.
	La forme de l'emmanchement de la chaîne coupante du type T.
	Ne jetez pas l'outillage électrique avec les déchets ménagers.

## Désignation de l'outil électrique

Les scies sauteuses sont utilisées pour scier le bois, le plastique, l'aluminium et d'autres types de matériaux (cf. indications d'utilisation des lames de scie). Il est possible de couper droit ou en courbe ; l'option de réglage de l'angle du carter permet de découper suivant certains angles.

## Composants de l'outil électrique

- 1 Sélecteur marche / arrêt
- 2 Bouton de blocage
- 3 Fentes d'aération
- 4 Roulette de choix de la vitesse de course
- 5 Carter de protection
- 6 Protection contre le contact
- 7 Roulette de guidage
- 8 Écrou à ailettes \*
- 9 Support de scie
- 10 Levier de réglage de la course du pendule
- 11 Plaque de base
- 12 Graduation
- 13 Levier de verrouillage
- 14 Pointeur \*
- 15 Lame de scie \*
- 16 Clé Allen \*
- 17 Broche / pointe de position \*
- 18 Barre de guidage pour une découpe parallèle / en cercle \*
- 19 Embout de raccordement \*
- 20 Adaptateur d'aspirateur \*
- 21 Boulon de fixation de la plaque base

\* Accessoires

**Une partie des accessoires représentés et décrits ne figurent pas dans la livraison.**

## Installation et réglage des éléments de l'outil électrique

**Avant de commencer à travailler avec l'outil électrique, s'assurer qu'il est débranché.**



Le montage / démontage / réglage de certains éléments est le même que pour tous les modèles d'outils électriques; dans ce cas, les modèles spécifiques ne sont pas indiqués sur l'illustration.



Ne pas trop serrer les fixations afin d'éviter tout endommagement du filetage.

**Mise en position / remplacement de la lame de scie (voir la fig. 1)**



Si elle est utilisée longtemps, la lame de scie 15 peut chauffer et ses bords aiguisés sont susceptibles de blesser l'utilisateur donc, vous devez toujours porter des gants de protection lorsque vous mettez en place la lame 15 ou la remplacez.

**Attention: Suivre les règles suivantes lors de la mise en place de la lame de scie 15:**

- les dents de la lame de scie 15 doivent être tournées vers l'avant;
- les griffes sur la tige de lame de scie 15 doivent reposer sur le porte-scie 9;
- la lame de scie 15 doit s'adapter à l'intérieur de la cavité de la roulette de guidage 7.

### [CT15212]

- Déplacez le manchon du support de tronçonneuse 9 comme indiqué sur la fig. 1.1 (cela déverrouillera le mécanisme de serrage du support de tronçonneuse 9 et vous permettra d'insérer / remplacer la lame de tronçonneuse 15).
- Insérez / remplacez la lame de scie 15 (voir la fig. 1.2).
- Déplacez le manchon du support de tronçonneuse 9 comme indiqué sur la fig. 1.3 (cela déverrouillera le mécanisme de serrage du support de tronçonneuse 9).

### [CT15189]

- Déplacez le capot de protection 5, comme illustré à la fig. 2.1 (cela déverrouille le mécanisme de fixation du support de scie 9 et vous permet d'insérer / remplacer la lame de scie 15).
- Insérez / remplacez la lame de scie 15 (voir la fig. 2.2).
- Déplacez le capot de protection 5, comme illustré à la fig. 2.3 (cela verrouille le mécanisme de fixation du support de scie 9).

**Mise et enlèvement de l'adaptateur d'aspirateur (voir la fig. 3)**

### [CT15212]

- Pour installer l'adaptateur 20, alignez les projections sur l'adaptateur 20 avec les rainures dans l'embout de raccordement 19, mettez l'adaptateur 20 dans l'embout de raccordement 19 et faites-le tourner comme montré dans la figure 3.
- Pour enlever l'adaptateur 20, faites-le tourner comme montré dans la figure 3 et enlevez-le de l'embout de raccordement 19.

**Mise et enlèvement de la barre-guide pour sciage parallèle / circulaire et de la goupille de situation (voir la fig. 4)**

### [CT15189]

- Pour mettre / enlever la barre-guide 18, suivez les instructions de la figure 4.1.
- Pour mettre / enlever la goupille de situation 17, suivez les instructions de la figure 4.2.

## Première utilisation de l'outil électrique

Toujours utiliser la bonne tension d'alimentation: la tension d'alimentation doit correspondre à celle indiquée sur la plaque d'identification de l'outil électrique.

## Mettre en marche / arrêter l'outil électrique

### Marche / arrêt à court terme

Pour mettre en marche, presser et maintenir le sélecteur on / off 1, pour arrêter - le relâcher.

### Marche / arrêt à long terme

#### Activer:

Poussez le bouton on / off 1 de mise en marche et verrouillez-le avec le bouton de verrouillage 2.

#### Désactiver:

Pousser et relâcher le sélecteur on / off 1.

## Aspiration de la poussière pendant l'utilisation de l'outil



L'aspiration de la poussière permet de réduire la concentration de poussière dans l'air et d'empêcher qu'elle ne s'accumule sur le lieu de travail.

Lors de l'utilisation de l'outil électrique, toujours utiliser un nettoyeur aspirant pour aspirer la poussière formée par les matériaux traités.

## Caractéristiques de l'outil électrique

### Choix de la vitesse de course

A l'aide de la roulette de sélection de la vitesse de course 4, il est possible de choisir le numéro de course de la lame de scie 15 (également lorsque l'outil électrique est en marche).

- Poussez le bouton on / off 1 de mise en marche et verrouillez-le avec le bouton de verrouillage 2.
- En déplaçant la roulette de sélection de la vitesse de course 4, choisir le numéro de course de la lame de scie 15.

- **1-2 (faible vitesse de course)** - utiliser lors de la découpe de matériaux durs et solides (acier sans alliage, métaux non ferreux et leurs alliages, etc.);
- **3 (vitesse de course intermédiaire)** - utiliser lors de la découpe de matériaux moins durs (plastique, contre-plaqué, panneaux de particules, bois dur, etc.);
- **4-5 (vitesse élevée de course)** - utiliser pour la découpe de matériaux tendres (bois tendre, matériaux d'isolation, etc.).



Après avoir réglé le numéro de la vitesse de course de la lame de scie 15, il est conseillé d'essayer la scie sauteuse sur un bout secondaire de la pièce (fait du même matériau que la pièce devant être découpée).

Lorsque vous utilisez votre outil électrique à faible vitesse pendant longtemps, il faut le laisser refroidir pendant 3 minutes. Pour se faire, réglez à une vitesse de course maxi et laissez votre outil électrique fonctionner au ralenti.



Étape 0:  
Aucune action du pendule;



Étape I:  
Légère action du pendule;



Étape II:  
Action moyenne du pendule;



Étape III:  
Forte action du pendule.

### Il est conseillé de tenir compte des recommandations suivantes lors du choix du niveau de vitesse du pendule:

- lorsqu'il faut que la coupe soit parfaite et propre, choisir une faible vitesse du pendule ou l'éteindre;
- éteindre le pendule lors de la découpe de matériaux fins (feuillard de métal, feuille de plastique, etc.) ou durs (acier sans alliage, métaux non ferreux, etc.);
- lors de la découpe de matériaux tendres (bois tendre, etc.), choisir la grande vitesse du pendule qui augmentera la vitesse de coupe mais la qualité de la coupe peut cependant être moindre.



Il est conseillé d'essayer la scie sauteuse sur un bout secondaire de la pièce (faite du même matériau que la pièce devant être découpée) après avoir choisi la vitesse du pendule.

### Protection contre le contact avec la lame de scie

La protection contre le contact empêche un contact accidentel avec la lame de scie 15 et améliore la sécurité d'exécution du travail.

## Recommandations pour utilisation de l'outil électrique

### Choisir la lame de scie



Les lames de scie 15 de type T peuvent être utilisées avec tous modèles de scie sauteuse.

Avant de commencer, veuillez choisir le bon type de lame de scie **15** qui devrait correspondre au matériau découpé, au régime de coupe ainsi qu'à la qualité du bord de coupe. Le type de lame de scie est imprimé sur l'emballage; vous pouvez également demander au vendeur.

### Conseils généraux de découpe

**i** Essayer la scie sauteuse sur un bout secondaire de la pièce (faite du même matériau que celui du matériau à découper) afin de garantir que la lame de scie **15**, la vitesse de coupe ainsi que la course du pendule aient été bien choisies.

- S'assurer que la pièce à découper soit bien tenue et que toutes les pièces métalliques (clous, clous en spirales, etc.) aient été retirées de la pièce.
- Allumer l'outil électrique avant que la lame de scie **15** ne vienne toucher la pièce. Ne pas appuyer plus qu'il ne faut; découper prend un peu de temps. Appuyer n'accéléra pas la coupe mais fera chauffer l'outil.
- Si les dents de la lame de scie **15** sont trop grandes / grosses pour la pièce (trop de vibrations, des éclatements et bavures de la surface à découper seront un indice de dents trop grosses / grandes), éteindre immédiatement l'outil électrique et remplacer la lame **15** par une lame appropriée.
- Si la lame de scie **15** se coince en cours d'utilisation, éteindre immédiatement l'outil électrique, essayer d'élargir l'entaille puis retirer délicatement la lame de scie **15** de l'entaille.
- Une fois la pièce découpée, commencer par éteindre l'outil électrique et retirer la lame de scie **15** de la fente / découpe.



Lors de la découpe de certains matériaux (les métaux notamment), le lame de scie **15** peut chauffer et, par conséquent, il est conseillé d'utiliser des substances pour la lubrifier ou la refroidir qui seront mis à l'endroit où la lame de scie **15** touche la pièce à découper.

### Découpe inclinée (voir la fig. 5)

**i** Seuls les matériaux tendres, notamment le bois, les panneaux de plastique etc. peuvent être découpés en inclinant la scie sauteuse. Cette technique permet d'éviter de percer des trous avant tout découpe - la lame de scie **15** entame toute seule la pièce à découper. Cette technique nécessite un zeste d'habileté et peut être appliquée à des lames courtes **15**.

- Mettre l'outil électrique sur le bord frontal de la plaque de base **11** (voir la fig. 4) et le mettre en route. Faire pénétrer délicatement la lame de scie **15** dans la pièce en appuyant l'outil électrique sur la pièce.
- Dès que la lame de scie **15** pénètre dans la pièce, remettre l'outil électrique dans sa position normale d'utilisation et continuer de découper en suivant la ligne tracée.

Découpe avec barre de guidage pour une découpe

### Découpe en cercle (voir la fig. 6)

[CT15189]

La barre de guidage pour une découpe en parallèle / cercle **18** permet de découper en cercle en respect d'un certain rayon prédéfini.

- Dessiner le cercle à découper et faire un trou au centre (le diamètre du trou devrait être égal au diamètre de la broche / pointe de centrage **17**).
- Si vous ne comptez pas commencer à découper depuis le bord de la pièce, faites un trou au niveau du point de départ comme indiqué à la figure 6 (le diamètre du trou devrait être supérieur à la largeur de la lame de scie **15**).
- Desserrez la vis papillon **8**.
- Tourner la barre de guidage pour découper en parallèle / cercle **18** et la mettre comme sur la figure 6.
- Mettre l'outil électrique à l'endroit du début de la découpe. Si vous ne comptez pas commencer à couper depuis le bord de la pièce, insérer la lame de scie **15** dans le trou à l'endroit de commencement.
- Régler le rayon de la barre de guidage mobile pour une découpe en parallèle / cercle **18** jusqu'à ce que le trou percé, pour recevoir la broche / pointe de position **17**, coïncide avec le trou central du cercle.
- Mettre la broche / pointe de position **17** dans la barre de guidage de découpe en parallèle / cercle **18** et en même temps dans le trou central du cercle.
- Serrez la vis papillon **8** pour fixer la tige de guidage **18** pour effectuer un sciage circulaire / parallèle.
- Commencer à découper, d'une main, en suivant le cercle tracé, tout en tenant de l'autre main la broche **17**.



Utiliser des lames étroites **15** pour découper en cercle ou en courbe si vous voulez améliorer la qualité de coupe et que cela soit plus facile à faire.

### Découpe droite (voir la fig. 7)

Le guide de découpe en parallèle **18** permet de découper le long d'un bord droit existant ainsi que de couper des barres droites à la même largeur (voir la fig. 7.1).

[CT15189]

- Desserrez la vis papillon **8**.
- Positionner le guide pour découper en parallèle **18** (voir la fig. 7.1).
- Réglez la distance de sciage nécessaire.
- Serrez la vis papillon **8** pour fixer la tige de guidage **18** pour effectuer un sciage circulaire / parallèle.
- Scier en appuyant sur le guide pour découper parallèlement **18** au bord de la pièce.



Des résultats similaires peuvent être obtenus en attachant une planche à la pièce avec des serre-joints à vis et en utilisant une telle planche en tant que limite d'arrêt secondaire. Effectuez le sciage en déplaçant l'outil électrique le long de l'arrêt limite tout en appuyant le côté de la plaque de soutien **11** contre le côté de la planche (voir la fig. 7.2).

## Réglage de l'angle de coupe (voir les fig. 8-9)

Le concept de l'outil électrique permet de découper suivant un angle, en inclinant le carter de l'outil électrique. La plaque de base **11** de l'outil électrique possède une graduation **12** qui indique les angles du carter de l'outil électrique (le pas est de 15°). Si vous utilisez d'autres instruments de mesure, il est possible de positionner le carter de l'outil électrique à un tout autre angle (dans les limites spécifiées au tableau des spécifications techniques).

### [CT15212]

- Utilisez une clé Allen **16** pour desserrer le boulon **21** (voir la fig. 8).
- Déplacez la plaque de base **11** vers l'avant (en fonction de l'angle d'installation précédente du boîtier) et sélectionnez l'angle nécessaire du boîtier en utilisant les lectures de l'échelle **12** ou les lectures de l'instrument de mesure supplémentaire.
- Utilisez une clé Allen **16** pour serrer le boulon **21**.
- Effectuez le sciage comme décrit ci-dessus.

### [CT15189]

- Desserrez le levier de verrouillage **13** (voir la fig. 9).
- Déplacez la plaque de base **11** vers l'avant et sélectionnez l'angle approprié du capot en respectant les valeurs des échelles **12** ou les valeurs de l'instrument de mesure supplémentaire.
- Serrez le levier de verrouillage **13**.
- Effectuez le sciage comme décrit ci-dessus.

## Entretien de l'outil électrique / mesures préventives

**Avant de commencer à travailler avec l'outil électrique, s'assurer qu'il est débranché.**

## Nettoyage de l'outil électrique

Un critère indispensable pour utiliser le l'outil électrique sur le long terme est de le nettoyer régulièrement. Chasser régulièrement les poussières de l'outil électrique en utilisant de l'air comprimé dans chaque trou **3**.

## Services après-vente et d'application

Notre service après-vente répond à vos questions concernant l'entretien et la réparation de votre appareil et de ses pièces de rechange. Des informations sur les centres d'entretien, les schémas des pièces de rechange et les pièces de rechange sont également disponibles à l'adresse suivante: [www.crown-tools.com](http://www.crown-tools.com).

## Transport des outils électriques

- Éviter strictement tout impact mécanique sur l'emballage pendant le transport.
- Lors du déchargement / chargement, il est interdit d'utiliser tout type de technologie fonctionnant sur le principe de serrage de l'emballage.

## Protection de l'environnement



**Récupération des matières premières plutôt qu'élimination des déchets.**

Séparer l'outil électrique, les accessoires et l'emballage pour un recyclage écologique.

Nos pièces plastiques ont ainsi été marquées en vue d'un recyclage sélectif des différents matériaux. Ce manuel d'instructions a été fabriqué à partir d'un papier recyclé blanchi en l'absence de chlore.

Le fabricant se réserve le droit d'apporter des changements.

Français

31

## Specifiche tecniche dell'utensile elettrico

Seghetto alternativo		CT15212	CT15189
Codice utensile elettrico	[220-230 V ~50/60 Hz]	420671	420688
Potenza nominale	[W]	550	710
Potenza erogata	[W]	270	350
Amperaggio del voltaggio	110-127 V [A]	4.3	6
	220-230 V [A]	2.4	3.1
Velocità della corsa a vuoto	[min <sup>-1</sup> ]	700-3000	700-3000
Lunghezza corsa della lama	[mm]	18	26
	[pollici]	45/64"	1-1/32"
Pendolo		•	•
Angolo max. del corpo (sinistra / destra)		45°/45°	45°/45°
<b>Abilità max. di taglio:</b>			
- legno	[mm]	65	85
	[pollici]	2-9/16"	3-11/32"
- alluminio	[mm]	10	20
	[pollici]	25/64"	25/32"
- acciaio	[mm]	6	10
	[pollici]	15/64"	25/64"
Peso	[kg]	1,9	2,9
	[lb]	4.19	6.39
Classe di sicurezza		□ / II	□ / II
Pressione sonora	[dB(A)]	86,8	88,5
Potenza acustica	[dB(A)]	97,8	99,6
Vibrazione ponderata	[m/s <sup>2</sup> ]	6,7	5,42

## Rumore informazioni



Indossare sempre le cuffie di protezione se la pressione sonora supera gli 85 dB(A).

## CE Dichiarazione di conformità

Dichiariamo sotto la nostra piena responsabilità che il prodotto descritto nella sezione "Specifiche tecniche dell'utensile elettrico" e conforme a tutte le disposizioni pertinenti delle Direttive 2006/42/EC e alle relative modifiche, nonché alle seguenti Normative: EN 60745-1, EN 60745-2-11.

Responsabile della Certificazione

*Wu Cunzhen*

Wu Cunzhen

Merit Link International AG  
Stabio, Svizzera, 05.10.2017



**ATTENZIONE** - Per ridurre il rischio di lesioni, l'operatore deve leggere il manuale di istruzioni.

## Regole generali di sicurezza



**ATTENZIONE!** Leggere tutte le avvertenze di sicurezza e tutte le istruzioni. La mancata osservanza delle avvertenze e delle istruzioni può causare scosse elettriche, incendi e / o lesioni gravi.

**Conservare tutte le avvertenze e le istruzioni per riferimenti futuri.**

Il termine "utensile elettrico" nelle avvertenze si riferisce all'utensile elettrico alimentato dalla rete (via cavo) o alimentato a batteria (senza cavo).

Italiano

32



- **Mantenere l'area di lavoro pulita e ben illuminata.** Zone in disordine e buie favoriscono gli incidenti.
- **Non utilizzare utensili elettrici in zone con atmosfere esplosive, come ad esempio in presenza di liquidi infiammabili, gas o polveri.** Gli utensili creano scintille che possono incendiare la polvere od i fumi.
- **Tenere i bambini e gli astanti lontano dalla zona di lavoro durante l'uso di un utensile elettrico.** Le distrazioni possono far perdere il controllo.

## Sicurezza elettrica

- **Le spine dell'utensile elettrico devono corrispondere alle prese. Non modificare mai la spina in nessun modo. Non usare adattatori spina con utensili elettrici con messa a terra (collegamento di massa).** Le spine non modificate e corrispondenti prese elettriche riducono il rischio di scosse elettriche.
- **Evitare il contatto del corpo con superfici collegate a terra o a massa, come tubi, radiatori, frigoriferi, ecc...** C'è un maggior rischio di scossa elettrica, se il vostro corpo viene in contatto con collegamenti a terra o a massa.
- **Non esporre gli utensili elettrici alla pioggia o all'umidità.** Se entra dell'acqua nell'utensile elettrico aumenta il rischio di scosse elettriche.
- **Non rovinare il filo elettrico. Non utilizzare mai il filo per trasportare, tirare o scollegare l'utensile elettrico. Tenere il filo lontano da calore, olio, spigoli vivi o parti in movimento.** Cavi danneggiati o aggrovigliati aumentano il rischio di scosse elettriche.
- **Quando un utensile elettrico è usato all'aperto, utilizzare una prolunga adatta all'uso esterno.** Se si usa un filo adatto per uso all'esterno si riduce il rischio di scosse elettriche.
- **Se non si può evitare di usare un utensile elettrico in un luogo umido, utilizzare un dispositivo di protezione a corrente residua (RCD).** L'uso di un dispositivo di protezione a corrente residua (RCD) riduce il rischio di scosse elettriche. **NOTA!** Il termine "dispositivo di protezione a corrente residua (RCD)" può essere sostituito dal termine "interruttore di circuito salvavita (GFCI)" o "interruttore differenziale (ELCB)".
- **Attenzione!** Non toccare mai le superfici metalliche esposte del riduttore, scudo, e così via poiché il contatto con superfici metalliche interferisce con l'onda elettromagnetica, provocando potenziali lesioni o incidenti.

## Sicurezza personale

- **Stare all'erta, guardare quello che si sta facendo e usare il buon senso quando si usa un utensile elettrico. Non utilizzare un utensile elettrico quando si è stanchi o sotto l'influenza di droghe, alcol o medicinali.** Un momento di disattenzione durante l'uso di utensili elettrici può provocare gravi lesioni personali.
- **Usare i dispositivi di protezione individuali. Indossare sempre occhiali protettivi.** Equipaggiamenti protettivi, come mascherina antipolvere, scarpe di sicurezza antiscivolo, casco di sicurezza o protezione per l'udito utilizzati in condizioni appropriate, riducono il rischio di lesioni personali.
- **Prevenire gli avviamenti accidentali.** Assicurarsi che l'interruttore sia in posizione off prima di collegare la fonte di alimentazione e / o il gruppo

- **Trasportare gli utensili elettrici tenendo le dita sull'interruttore oppure alimentare gli utensili con l'interruttore acceso favorisce il verificarsi di incidenti.**
- **Rimuovere qualsiasi chiave di regolazione o chiave inglese prima di accendere l'utensile elettrico.** Una chiave inglese o una chiave rimasta attaccata ad un componente in rotazione dell'utensile elettrico può causare lesioni personali.
- **Mantenere una posizione stabile. Mantenere sempre una posizione dei piedi e un bilanciamento corretti.** Ciò consente di controllare meglio l'utensile elettrico in situazioni imprevedute.
- **Vestirsi adeguatamente. Non indossare abiti larghi né gioielli. Tenere capelli, indumenti e guanti lontano dai componenti in movimento.** Vestiti larghi, gioielli o capelli lunghi possono impigliarsi nei componenti in movimento.
- **Se è possibile collegare dispositivi per l'aspirazione e la raccolta delle polveri; assicurarsi che questi siano collegati ed utilizzati correttamente.** L'utilizzo di un aspirapolvere può ridurre i rischi connessi alle polveri.
- **Non permettere che la familiarità acquisita con l'uso frequente di utensili diventi un rilassamento nell'ignorare principi di sicurezza dell'utensile.** Un'azione negligente può causare gravi lesioni in una frazione di secondo.
- **Attenzione!** Gli utensili elettrici possono produrre un campo elettromagnetico durante il funzionamento. Questo campo non può in alcune circostanze interferire con impianti medici attivi o passivi. Per ridurre il rischio di lesioni gravi o mortali, si raccomanda alle persone con impianti medici di consultare il proprio medico e il produttore dell'impianto medico prima di utilizzare questo utensile elettrico.

## Uso e manutenzione di un utensile elettrico

- **Le persone con attitudini psicofisiche o mentali ridotte così come anche i bambini non possono usare l'utensile elettrico, se non sotto la supervisione o istruiti da una persona responsabile della loro sicurezza circa l'uso dell'utensile elettrico.**
- **Non forzare l'utensile elettrico. Utilizzare l'utensile elettrico adatto per l'uso che se ne vuol fare.** L'utensile elettrico corretto farà il lavoro meglio ed in modo più sicuro alla velocità per la quale è stato progettato.
- **Non usare l'utensile elettrico se l'interruttore non è in grado di accenderlo e spegnerlo.** Qualsiasi utensile elettrico che non possa essere controllato con l'interruttore è pericoloso e deve essere riparato.
- **Staccare la spina dalla presa di corrente e / o batteria dall'utensile elettrico prima di effettuare qualsiasi regolazione, cambiare accessori o riparare utensili elettrici.** Tali misure di sicurezza preventive riducono il rischio di avviare in modo accidentale l'utensile elettrico.
- **Conservare gli utensili elettrici inattivi fuori dalla portata dei bambini e non lasciare che utilizzino l'utensile persone che non hanno familiarità con l'utensile elettrico o con le presenti istruzioni.** Gli utensili elettrici sono pericolosi nelle mani di persone non addestrate.
- **Manutenzione degli utensili elettrici. Controllare che tutte le varie parti siano ben allineate, che le parti mobili siano ben collegate, se ci sono componenti rotti e qualsiasi altra condizione che possa**

italiano

**compromettere il funzionamento dell'utensile. Se danneggiato, far riparare l'utensile prima dell'uso.** Molti incidenti sono causati da utensili elettrici su cui non è stata effettuata una corretta manutenzione.

• **Mantenere affilati e puliti gli utensili da taglio.** Quando un utensile da taglio è sottoposto a regolare manutenzione ed ha i bordi da taglio ben affilati, è meno probabile che possa grippare ed è più facile da controllare.

• **Utilizzare l'utensile elettrico, gli accessori, a-trezzi, ecc in conformità alle presenti istruzioni, tenendo conto delle condizioni di lavoro e il lavoro da eseguire.** Usare l'utensile elettrico per operazioni diverse da quelle previste potrebbero provocare una situazione pericolosa.

• **Mantenere le maniglie e le superfici di presa asciutte, pulite e prive di olio e grasso.** Maniglie e impugnature sdrucciolevoli non consentono una manipolazione sicura e il controllo dell'utensile in situazioni impreviste.

• Si noti che quando si utilizza un utensile elettrico, si prega di tenere l'impugnatura supplementare correttamente, che è utile per mantenere il controllo dell'utensile elettrico. Pertanto, la corretta tenuta può ridurre il rischio di incidenti o infortuni.

## Servizio

• **Far riparare l'utensile elettrico da una persona qualificata utilizzando solo parti di ricambio identiche.** Questo assicurerà che sia mantenuta la sicurezza dell'utensile.

• Seguire le istruzioni per la lubrificazione e la sostituzione degli accessori.

## Avvertenze di sicurezza speciali

**Durante un operazione, usare l'utensile elettrico esclusivamente tramite le impugnature con isolante, poiché l'accessorio da taglio potrebbe venire a contatto con fili nascosti o col cavo dell'utensile.** Gli accessori da taglio che entrano in contatto con un filo elettrico potrebbero esporre le parti metalliche dell'utensile causando all'operatore una scossa elettrica.

## Linee guida di sicurezza durante il funzionamento dell'utensile elettrico

• Fissare il pezzo in lavorazione. Utilizzare un dispositivo di fissaggio o una morsa per fissare in sicurezza e per tenere fermo il pezzo da lavorare.

• Prendere le misure di sicurezza necessarie e appropriate quando polveri nocive, infiammabili o esplosive sono prodotte durante la lavorazione. Ad esempio, la polvere che può provocare il cancro viene prodotta durante la lavorazione. Utilizzare dispositivi raccogli polvere e trucioli ed indossare una mascherina di protezione contro la polvere sul lavoro.

• Mantenere il posto di lavoro pulito ed in ordine. Mischiare materiali sarebbe estremamente pericoloso. La polvere leggera metallica brucia ed esplose molto facilmente.

• Non lavorare materiali contenenti amianto. L'amianto è una sostanza cancerogena.

• Posare l'utensile elettrico quando la lama si è completamente fermata.

• Non utilizzare il cavo di alimentazione e il cavo è danneggiato. Se il cavo di alimentazione è danneggiato o rotto durante la lavorazione, non toccarlo e staccare la spina immediatamente. L'utilizzo di un filo rotto può provocare facilmente una folgorazione.

• Tenere le mani lontane dalla zona di taglio. Le mani non devono tenere la parte inferiore del pezzo da lavorare. La tua mano rischierebbe di essere tagliata quando tocca la lama.

• Prima di tutto avviare l'utensile elettrico e poi appoggiare l'utensile elettrico sul pezzo da lavorare. Se la lama si blocca nel pezzo da lavorare, l'utensile elettrico potrebbe rimbalzare all'indietro.

• Attenzione: la piastra di base deve appoggiarsi al pezzo da lavorare durante il taglio. Se la lama viene piegata, si potrebbe rompere e provocare un rimbalzo all'indietro dell'utensile elettrico.

• Interrompere l'elettricità dell'utensile elettrico quando il lavoro è terminato e riporre la lama quando l'utensile elettrico si è completamente fermato. L'utensile elettrico non rimbalza all'indietro seguendo questo metodo e potete posarlo in sicurezza.

• Utilizzare lame che sono solo integre e prive di spaccature. Lame piegate o smussate si rompono facilmente e possono causare un rimbalzo indietro dell'utensile elettrico.

• Dopo che l'utensile elettrico è stato spento, non muovere la lama usando la pressione laterale. La lama si danneggerebbe o rompere e provocare in seguito un rimbalzo all'indietro.

• Utilizzare un rilevatore appropriato per trovare linee elettriche o tubature, nella zona da lavorare e chiedere all'organizzazione costruzioni locale per assistenza, se necessario. Se un cavo elettrico è accidentalmente tagliato durante la lavorazione, potrebbe causare incendi disastrosi e scosse elettriche. Un tubo del gas danneggiato potrebbe esplodere. Se un tubo dell'acqua viene tagliato accidentalmente, provocherebbe danni a proprietà e scosse elettriche per l'operatore.

• Fissare rigidamente la lama nell'apposito alloggiamento. Controllare che il fissaggio sia esatto.

• Prima di iniziare ad operare, rimuovere qualsiasi oggetto di material vicino al material da lavorare (chiodi, viti, cinghie, ecc.).

• Evitare di spegnere il motore quando è sotto carico.

• Durante le operazioni si prega di controllare la posizione dell'alimentatore (dovrebbe trovarsi sempre posizionato posteriormente all'utensile elettrico). Evitare che sia di intralcio ai movimenti.

• In caso di guasto all'alimentazione durante il processo di lavorazione, girare immediatamente l'interruttore in posizione "Off" spegnendo l'utensile elettrico in modo da evitare accensioni accidentali del macchinario.

• Dopo che l'apparecchio elettrico è stato spento, la lama potrebbe muoversi meccanicamente ancora per un brevissimo momento, e quindi appoggiare l'apparecchio elettrico su una superficie solo quando la lama è completamente ferma.

• La lama diventa abbastanza calda durante l'operazione, e quindi non toccare la lama fino a che si è raffreddata.



**Attenzione: le sostanze chimiche contenute in polveri generata nella levigatura, taglio, sega, molatura, foratura e altre attività di costruzione industriale può provocare il cancro, deficit congenito o essere dannoso per la fertilità.** L'ione di alcune sostanze chimiche deve essere:

- prima di qualsiasi servizio di riparazione e sostituzione sull'utensile elettrico, la spina deve essere estratta prima di tutto;
- i due ossido di silice trasparente e altri prodotti per muratura nella parete in mattoni e cemento; il cromo arsenico (CCA) nel legno con trattamento chimico. Il livello di pericolosità di queste sostanze dipende dal grado di frequenza nello svolgimento di tali lavori. Se si vuole ridurre il contatto con queste sostanze chimiche, si prega di lavorare in luoghi ventilati e si devono utilizzare apparecchi con certificati di sicurezza (come la maschera anti-polvere progettata con filtri per polveri sottili).

## Simboli usati nel manuale

I simboli qui di seguito sono usati nel manuale di istruzioni, si prega di ricordare il loro significato. Una corretta interpretazione dei simboli consentirà un uso corretto e sicuro dell'apparecchio.

Simbolo	Significato
	<b>Seghetto alternativo</b> Sezioni marcate in grigio - impugnatura morbida (con superficie isolata).
	<b>Adesivo numero di serie:</b> CT ... - modello; XX - data di fabbricazione; XXXXXXX - numero di serie.
	Leggi tutte le norme di sicurezza e le istruzioni.
	Indossare occhiali di sicurezza.
	Indossare protezioni per le orecchie.
	Indossare una mascherina antipolvere.
	Scollegare l'apparecchio dalla rete prima dell'installazione o regolazione.
	Senso del movimento.

Simbolo	Significato
	Senso di rotazione.
	Bloccato.
	Sbloccato.
	Doppia classe di isolamento / protezione.
	Un segno che certifica che il prodotto è conforme ai requisiti essenziali delle direttive UE e gli standard armonizzati a livello comunitario.
	Attenzione. Importante.
	Informazioni utili.
	Indossare guanti protettivi.
	Durante il funzionamento, rimuovere la polvere accumulata.
	Movimento pendolo off.
	Movimento pendolo, prima fase.
	Movimento pendolo, seconda fase.
	Movimento pendolo, terza fase.
	Lama T - gambo.
	Non smaltire l'apparecchio in un contenitore per rifiuti domestici.

## Designazione utensile elettrico

I seghetti da traforo sono utilizzati per il taglio di legni, plastiche, alluminio ed altri tipi di material (consultare le linee guida per quanto riguarda l'uso delle lame). La traiettoria del taglio può essere dritta o curva; l'opzione di inclinare il telaio permette di effettuare tagli angolari.

## Componenti dell'utensile elettrico

- 1 Interruttore on / off
- 2 Pulsante di bloccaggio
- 3 Bocche di ventilazione
- 4 Rotella selezione velocità della corsa
- 5 Copertura di protezione
- 6 Protezione contatto
- 7 Guida rullo
- 8 Vite a farfalla \*
- 9 Alloggiamento lama
- 10 Leva per regolazione corsa pendolo
- 11 Piastra base
- 12 Scala regolazione
- 13 Leva di bloccaggio
- 14 Indicatore \*
- 15 Lama \*
- 16 Chiave a brugola \*
- 17 Perno posizionamento \*
- 18 Barra guida per taglio parallelo / taglio circolare \*
- 19 Giunzione tubo \*
- 20 Adattatore aspiratore \*
- 21 Bullone montaggio base piastra

\* Optional

**Non tutti gli accessori illustrati o descritti fanno parte della dotazione standard.**

## Installazione e regolazione elementi dell'utensile elettrico

**Prima di eseguire qualsiasi operazione sull'utensile elettrico, scollegarlo dalla rete elettrica.**



Il montaggio / smontaggio / impostazione di alcuni elementi sono simili per tutti gli apparecchi elettrici, in questo caso i modelli specifici non sono indicati nell'illustrazione.



**Non tirare troppo gli inserti per non danneggiare la filettatura.**

**Inserimento / sostituzione della lama (vedi fig. 1-2)**



Dopo un lungo uso della lama 15 questa potrebbe diventare molto calda ed i bordi taglienti potrebbero ferire chi la maneggia, quindi si consiglia sempre l'uso di guanti protettivi durante l'inserimento / sostituzione della lama 15.

**Attenzione: osservare le seguenti regole durante l'inserimento della lama 15:**

- i denti della lama 15 devono essere rivolti in avanti;
- le ganasce sul gambo della lama 15 devono poggiare sull'alloggiamento della lama 9;

- la lama 15 deve essere adatta in misura alla cavità della guida rullo 7.

### [CT15212]

- Muovere la guaina del supporto della sega 9 come mostrato nella fig. 1.1 (ciò ti permetterà di sbloccare il meccanismo di serraggio del supporto della sega 9 e di inserire o rimpiazzare la lama della sega 15).
- Inserire / sostituire la lama della sega 15 (vedi fig. 1.2).
- Muovere la guaina del supporto della sega 9 come mostrato nella fig. 1.3 (ciò ti permetterà di bloccare il meccanismo di serraggio del supporto della sega 9).

### [CT15189]

- Spostare il coperchio protettivo 5 come mostrato in fig. 2.1 (questo movimento sbloccherà il meccanismo di bloccaggio del supporto 9 della sega e consente di inserire / sostituire la lama della sega 15).
- Inserire / sostituire la lama della sega 15 (vedi fig. 2.2).
- Spostare il coperchio protettivo 5 come mostrato in fig. 2.3 (questo movimento bloccherà il meccanismo di bloccaggio del supporto 9 della sega).

**Installazione e rimozione dell'adattatore aspiratore (vedi fig. 3)**

### [CT15212]

- Per installare l'adattatore 20, allineare le sporgenze sull'adattatore 20 con le scanalature all'interno della giunzione del tubo 19, installare l'adattatore 20 nella giunzione tubo 19 e ruotarlo come mostrato in figura 3.
- Per rimuovere l'adattatore 20, ruotarlo come mostrato in figura 3 e rimuoverlo dalla giunzione tubo 19.

**Installazione e rimozione della barra guida per taglio parallelo / circolare e relativo perno (vedi fig. 4)**

### [CT15189]

- Per installare / rimuovere la barra guida 18, seguire le istruzioni in figura 4.1.
- Per installare / rimuovere il perno 17, seguire le istruzioni in figura 4.2.

## Funzionamento iniziale dell'utensile elettrico

Utilizzare sempre il corretto voltaggio: il voltaggio elettrico usato deve sempre corrispondere a quello riportato sull'etichetta informativa presente sull'apparecchio elettrico.

## Accensione / spegnimento dell'utensile elettrico

### Accensione per un breve periodo

Per accendere, premere e tenere premuto l'interruttore on / off 1. Per spegnere, rilasciarlo.

### Accensione per un lungo periodo

**Accensione:** Spingere il pulsante on / off 1 e bloccarlo nella posizione con il pulsante blocco-on 2.

Italiano

36

## Spagnino

Premere e rilasciare l'interruttore on / off 1.

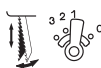

Passo I:  
bassa azione del pendolo;



Passo II:  
Media azione del pendolo;



Passo III:  
Larga azione del pendolo.

## Aspirazione polvere durante il funzionamento dell'utensile elettrico



L'aspirazione della polvere permette di ridurre la concentrazione di polvere nell'aria e di prevenirne l'accumulo nel posto di lavoro.

Quando si utilizza l'utensile elettrico usare sempre un aspiratore per rimuovere la polvere dai materiali trattati.

## Caratteristiche dell'utensile elettrico

### Selezione velocità corsa

Utilizzando la rotella per la selezione della velocità corsa **4** si può scegliere il numero necessario di corsa della lama **15** (anche durante il funzionamento dell'apparecchio elettrico).

- Spingere il pulsante on / off **1** e bloccarlo nella posizione con il pulsante blocco-on **2**.
- Spostando la rotella selezione velocità corsa **4**, selezionare il numero necessario di corsa della lama **15**.

- **1-2 (velocità corsa bassa)** - utilizzarla durante il taglio di materiali duri e solidi (leghe libere di acciaio, metalli non ferrosi e simili leghe, ecc.);
- **3 (velocità corsa media)** - utilizzarla durante il taglio di materiali non tanto duri (plastica, compensato, trucioli, legno duro, ecc.);
- **4-5 (velocità corsa alta)** - utilizzarla durante il taglio di materiali morbidi (legno morbido, materiali isolanti, ecc.).

**i** Dopo avere selezionato il numero necessario di velocità corsa della lama **15** si consiglia di effettuare un taglio di prova su un pezzo di scarto dello stesso materiale da lavorare o su una parte di non utilizzo.

Quando operate con il vostro apparecchio elettrico ad una velocità bassa per un lungo periodo, dovete farlo raffreddare per almeno 3 minuti. Per fare questo, dovete selezionare una velocità corsa alta e lasciare l'apparecchio acceso con carico a vuoto.

### Selezione indice pendolo

L'indice del pendolo facilita un regime ottimale di taglio (velocità alimentazione, l'aspetto del taglio, ecc.) per il materiale elaborato.

Con ogni movimento verso il basso la lama **15** e' guidata via dalla parte neutra migliorando il rilascio delle segature, riducendo il surriscaldamento ed aumentando la vita operativa della lama **15**. Inoltre, la riduzione della forza imposta permette all'utilizzatore di operare senza stancarsi.

Il grado indice del pendolo può essere cambiato durante le varie operazioni. La leva per selezionare l'indice del pendolo **10** permette di scegliere tra quattro passi:



Passo 0:  
il pendolo e' inattivo;

**Si consiglia di considerare le seguenti raccomandazioni quando si seleziona il grado indice del pendolo:**

- quando il bordo del taglio deve essere esatto e pulito, selezionare un indice di pendolo basso o lasciare l'opzione pendolo in inattivo;
- inattivare il pendolo quando si opera su materiali sottili (lamiere, fogli di plastica, ecc.) o duri (acciaio leghe libere, metalli non ferrosi, ecc.);
- quando si tagliano materiali morbidi (legno morbido, ecc.) selezionare un indice pendolo alto; aumentare la velocità di operazione, anche se questo potrebbe ridurre la qualità del taglio effettuato.

**i** Dopo aver selezionato l'indice pendolo, si consiglia di effettuare dei tagli prova usando materiali di scarto o parti di non utilizzo (pezzi di scarto fatti dello stesso materiali su cui si deve operare).

### Protezione contro contatto con la lama

La protezione di contatto previene il contatto accidentale con la lama **15** ed aumenta la sicurezza della prestazione lavorativa.

## Raccomandazioni sull'uso dell'utensile elettrico

### Selezione della lama



Le lame **15** del tipo **T** possono essere usate con tutti i modelli di seghetti alternativi.

Prima di iniziare ad operare, selezionare il tipo di lama appropriata **15** che sia di giusta corrispondenza con il materiale da tagliare, regime di taglio e la qualità del bordo del taglio. La descrizione e designazione della lama sono stampati sulla confezione; si possono richiedere ulteriori informazioni direttamente al venditore.

### Linee guide generali per il taglio

**i** Fare una prova di taglio usando un pezzo di scarto (stesso materiale del prodotto da lavorare) per assicurarsi che la lama **15**, la velocità di taglio ed il rateo del pendolo siano stati selezionati appropriatamente.

- Assicurarsi che la parte da lavorare sia fermamente bloccata and che non vi siano alcun parti metalliche (chiodi, viti, ecc.).
- Accendere l'apparecchio elettrico prima che lama **15** entra in contatto con la parte da operare. Non usare una forza extra; l'operazione richiede il suo tempo.

Italiano

37

Una forza extra non velocizza l'operatività' ma sovraccaricherà l'utensile.

- Quando i denti della lama **15** sono troppo larghi per la parte da operare (eccessiva vibrazione, spaccatura e scheggiatura della superficie su cui si lavora sono indice che i denti sono troppo larghi), spegnere l'apparecchio elettrico immediatamente e sostituire la lama **15** con una lama appropriata.
- Se la lama **15** si inceppa durante l'operazione, spegnere l'apparecchio elettrico immediatamente e provare ad espandere il taglio, e con accuratezza rimuovere la lama **15** dal taglio che si sta effettuando.
- Dopo che il taglio è finito, prima di tutto spegnere l'apparecchio elettrico e solo dopo rimuovere la lama **15** dal taglio effettuato.



Quando si tagliano alcuni materiali (come metalli), la lama **15** potrebbe surriscaldarsi eccessivamente, quindi si consiglia di far uso di prodotti raffreddanti o lubrificanti che verranno applicati nel punto in cui la lama **15** entra a contatto con la parte da operare.

### Taglio a tuffo (vedi fig. 5)



Il taglio a tuffo può essere usato solo quando si ritaglia materiali morbidi, come legno, cartongesso, ecc. Questa tecnica di operazione facilita il taglio di fori senza l'uso di trapani la lama **15** taglia direttamente attraverso la parte da operare. Questa tecnica richiede certe abilità e può essere applicata utilizzando lame corte **15**.

- Posizionare l'apparecchio elettrico sul bordo frontale della piastra base **11** (vedi fig. 5) ed accenderlo. Lentamente immergere la lama nella parte da operare **15** premendo l'apparecchio elettrico sulla parte da operare.
- Una volta che la lama **15** taglia attraverso la parte da operare, riportare l'apparecchio elettrico nella sua normale posizione di operazione e continuare a tagliare lungo la linea marcata.

### Segare con la barra guida per taglio parallelo / taglio circolare

#### Taglio circolare (vedi fig. 6)

[CT15189]

La barra guida per taglio parallelo / taglio circolare **18** permette di segare ad un raggio preciso.

- Marcare il cerchio che deve essere tagliato and fare un foro al centro (il diametro del foro deve essere uguale al diametro del perno posizionamento **17**).
- Se non avete intenzione di iniziare a ritagliare partendo dal bordo the pezzo lavorato, fate un foro di partenza come indicato nella figura 6 (il diametro del foro deve essere un po' più grande della larghezza della lama **15**).
- Allentare la vite a farfalla **8**.
- Capovolgere la barra guida per taglio parallelo / taglio circolare **18** e posizionarla come in figura 6.
- Muovere l'apparecchio elettrico nella posizione di partenza. Se non volete iniziare a segare dal bordo del pezzo da lavorare, inserire la lama **15** nel foro che avete fatto come punto di inizio.
- Selezionare il raggio di operazione per il taglio circolare **18** muovendo la barra guida per taglio parallelo /

taglio circolare fino a che il foro ed il perno di posizionamento **17** coincidono con il foro centrale del cerchio.

- Inserire il perno di posizionamento **17** nella barra guida del taglio parallelo / taglio circolare **18** e allo stesso momento nel foro centrale del cerchio.
- Serrare la vite a farfalla **8** per fissare la barra di guida **18** per taglio circolare / parallelo.
- Iniziare a tagliare usando una mano lungo il cerchio marcato e con l'altra mano tenere il perno di posizionamento **17**.



Usate lame strette **15** per procedere a tagli circolari o curvilinei per migliorare la qualità e facilitare l'operazione.

### Taglio dritto (vedi fig. 7)

La guida parallela per taglio parallelo **18** permette il taglio lungo un bordo retto nonché il taglio di barre dritte con stessa larghezza (vedi fig. 7.1).

[CT15189]

- Allentare la vite a farfalla **8**.
- Posizionare la guida parallela per taglio parallelo **18** (vedi fig. 7.1).
- Impostare la distanza del taglio.
- Serrare la vite a farfalla **8** per fissare la barra di guida **18** per taglio circolare / parallelo.
- Tagliare premendo la guida parallela per taglio parallelo **18** sul lato del bordo della parte non da tagliare.



Risultati simili possono essere raggiunti attaccando una tavola alla parte da lavorare, utilizzando morsetti a vite, usando questa tavola come linea limite di arresto secondario. Procedere con il taglio muovendo l'apparecchio elettrico lungo la linea limite di arresto premendo il lato della piastra di supporto **11** sul lato della tavola (vedi fig. 7.2).

### Regolazione angolo di taglio (vedi fig. 8-9)

Il disegno dell'apparecchio elettrico facilita l'operazione nei tagli angolari inclinando l'intero apparecchio elettrico. La piastra base **11** dell'apparecchio elettrico riporta una scala **12** che marca gli angoli che l'apparecchio elettrico può raggiungere (il passo è di 15°). Se vi sono altri strumenti di misurazione si può inclinare l'apparecchio elettrico in qualsiasi angolazione (entro i limiti specificati nella tabella dati tecnici).

[CT15212]

- Utilizzare la chiave Allen **16** per allentare il bullone **21** (vedi fig. 8).
- Spostare il piatto base **11** in avanti (a seconda dell'angolo dell'involucro esterno precedentemente installato) e selezionare l'angolo dell'involucro esterno desiderato utilizzando le istruzioni della scala **12** o quelle dello strumento di misurazione aggiuntivo.
- Utilizzare la chiave Allen **16** per allentare il bullone **21**.
- Procedere con il taglio come descritto sopra.

[CT15189]

- Allentare la leva di bloccaggio **13** (vedi fig. 9).
- Spostare la piastra base **11** in avanti e selezionare l'angolatura necessaria del telaio usando i parametri

Italiano

sulla scala 12 o i parametri dello strumento di misurazione aggiuntiva.

- Stringere la leva di bloccaggio 13.
- Procedere con il taglio come descritto sopra.

---

## Manutenzione dell'utensile elettrico / misure preventive

**Prima di eseguire qualsiasi operazione sull'utensile elettrico, scollegarlo dalla rete elettrica.**

### Pulitura dell'utensile elettrico

Una condizione indispensabile per un uso sicuro e a lungo termine dell'utensile elettrico è quella di tenerlo pulito. Passare dunque con regolarità sull'utensile elettrico dell'aria compressa attraverso i fori dell'aria 3.

### Servizio post-vendita e application service

Il nostro servizio post-vendita risponde alle vostre domande riguardanti la manutenzione e la riparazione del prodotto, così come parti di ricambio. Informazioni

su centri di servizio, schemi delle parti e informazioni su parti di ricambio possono essere trovate a: [www.crown-tools.com](http://www.crown-tools.com).

---

## Trasporto degli apparecchi elettrici

- Categorievolmente non far cadere alcun oggetto sulla confezione durante il trasporto.
- Durante lo scarico / carico, non si possono utilizzare qualsiasi tipo di tecnologia che funziona sul principio bloccaggio imballaggi.

---

## Protezione dell'ambiente



**Riciclare la materia prima invece di buttarla.**

L'utensile elettrico, accessori e imballaggio devono essere selezionati per essere riciclati nel rispetto dell'ambiente.

Le parti in plastica sono contrassegnate per la raccolta differenziata.

Queste istruzioni sono stampate su carta riciclata prodotta senza cloro.

Il produttore si riserva il diritto di apportare modifiche.

Italiano

39

## Especificaciones de la herramienta eléctrica

Sierra de calar		CT15212	CT15189
Código de la herramienta eléctrica	[220-230 V ~50/60 Hz]	420671	420688
Potencia absorbida	[W]	550	710
Potencia de salida	[W]	270	350
Amperaje en el voltaje	110-127 V [A] 220-230 V [A]	4.3 2.4	6 3.1
Cantidad de carreras en vacío	[min <sup>-1</sup> ]	700-3000	700-3000
Longitud de golpe de la hoja de sierra	[mm] [pulgadas]	18 45/64"	26 1-1/32"
Péndulo		•	•
Angularidad máxima del cuerpo (izquierda / derecha)		45°/45°	45°/45°
Capacidad de corte máxima:			
- madera	[mm] [pulgadas]	65 2-9/16"	85 3-11/32"
- aluminio	[mm] [pulgadas]	10 25/64"	20 25/32"
- acero	[mm] [pulgadas]	6 15/64"	10 25/64"
Peso	[kg] [lb]	1,9 4.19	2,9 6.39
Clases de protección		□ / II	□ / II
Presión acústica	[dB(A)]	86,8	88,5
Potencia acústica	[dB(A)]	97,8	99,6
Vibración ponderada	[m/s <sup>2</sup> ]	6,7	5,42

### Información sobre ruidos



Tome medidas adecuadas para proteger sus oídos cuando la presión acústica exceda el valor de 85 dB(A).

### CE Declaración de conformidad

Declaramos bajo nuestra exclusiva responsabilidad, que el producto descrito en los "Especificaciones de la herramienta eléctrica" cumple con todas las disposiciones correspondientes de las directivas 2006/42/EC inclusive sus modificaciones y esta en conformidad con las siguientes normas: EN 60745-1, EN 60745-2-11.

Gerente de certificación

*Wu Cunzhen*

Wu Cunzhen

Merit Link International AG  
Stabio, Suiza, 05.10.2017



**ADVERTENCIA:** ¡Para reducir el riesgo de lesiones, el usuario debe leer el manual de instrucciones!

### Reglas de seguridad generales



**¡ADVERTENCIA! Leer todas las instrucciones y advertencias de seguridad.** El incumplimiento de las advertencias e instrucciones puede provocar una descarga eléctrica, incendio y / o lesiones graves.

**Conservar todas las advertencias e instrucciones para referencia en el futuro.**

El término "herramienta eléctrica" en las advertencias se refiere a su herramienta eléctrica accionada por la red eléctrica (con cable) o a una herramienta eléctrica accionada por batería (inalámbrica).

Español  
40



- **Mantenga el área de trabajo limpia y bien iluminada.** Las áreas desordenadas u oscuras dan lugar a accidentes.
- **No utilice herramientas eléctricas en atmósferas explosivas, como en presencia de líquidos inflamables, gases o polvo.** Las herramientas eléctricas crean chispas que pueden encender el polvo o los vapores.
- **Mantenga alejados a los niños y espectadores mientras maneja una herramienta eléctrica.** Las distracciones pueden hacer que pierda el control.

## Seguridad frente a la electricidad

- **El enchufe macho de conexión, debe ser conectado solamente a un enchufe hembra de las características técnicas del enchufe macho en materia. Nunca modifique el enchufe de ninguna manera. No utilice enchufes adaptadores con herramientas eléctricas conectadas a tierra.** Los enchufes no modificados y los tomacorrientes correspondientes reducirán el riesgo de descarga eléctrica.
- **Evite el contacto del cuerpo con superficies conectadas a tierra, tales como tuberías, radiadores, estufas y refrigeradores.** Existe un mayor riesgo de descarga eléctrica si su cuerpo tiene descarga a tierra.
- **No exponga las herramientas eléctricas a la lluvia o a condiciones húmedas.** Si entra agua a una herramienta eléctrica aumentará el riesgo de descarga eléctrica.
- **No abuse del cable. Nunca use el cable para transportar, tirar o desenchufar la herramienta eléctrica. Mantenga el cable alejado de calor, aceite, bordes afilados o partes móviles.** Los cables dañados o enredados aumentan el riesgo de descarga eléctrica.
- **Si el cable de alimentación está dañado, debe ser sustituido por el fabricante, por su servicio posventa o por personal cualificado similar con el fin de evitar un peligro.**
- **Cuando utilice una herramienta eléctrica al aire libre, utilice un alargue adecuado para uso en exteriores.** El uso de un cable adecuado para uso en exteriores reduce el riesgo de descarga eléctrica.
- **Si el uso de una herramienta eléctrica en una ubicación húmeda es inevitable, utilice un suministro protegido de dispositivo de corriente residual (RCD).** El uso de un RCD reduce el riesgo de descarga eléctrica. ¡NOTA! El término "dispositivo de corriente residual (RCD)" puede sustituirse por el término "interruptor de circuito de falla a tierra (GFCI)" o "disyuntor de fuga a tierra (ELCB)".

• **¡Advertencia!** Nunca toque las superficies metálicas expuestas en la caja de velocidades, el protector, etc., porque si se tocan las superficies metálicas se verán afectadas por la onda electromagnética y se causarán lesiones o accidentes potenciales.

## Seguridad personal

- **Manténgase alerta, observe lo que está haciendo y use el sentido común cuando opere una herramienta eléctrica. No use una herramienta eléctrica si está cansado o bajo la influencia de drogas, alcohol o medicamentos.** Un momento de inatención al operar herramientas eléctricas puede producir lesiones personales graves.

- **Use equipo de protección personal. Siempre lleve protección ocular.** Equipos de protección como máscaras antipolvo, zapatos de seguridad antideslizantes, cascos o protección auditiva usados para condiciones apropiadas reducirán las lesiones personales.
- **Evite el arranque involuntario. Asegúrese de que el interruptor esté en la posición de apagado antes de conectar la fuente de alimentación y / o el bloque de baterías, recoger o transportar la herramienta.** Llevar las herramientas eléctricas con el dedo en el interruptor o conectar las herramientas eléctricas con el interruptor en encendido da lugar a accidentes.
- **Saque cualquier llave de ajuste o llave de tuerca antes de encender la herramienta eléctrica.** Si se deja una llave de ajuste o llave de tuercas unida a una parte giratoria de la herramienta eléctrica se pueden producir lesiones personales.
- **No adopte una postura forzada. Mantenga la postura y el equilibrio en todo momento.** Esto permite un mejor control de la herramienta eléctrica en situaciones inesperadas.
- **Use ropa adecuada. No use prendas sueltas o joyas. Mantenga el cabello, la ropa y los guantes alejados de las partes móviles.** La ropa suelta, las joyas o el pelo largo pueden quedar atrapados en las partes móviles.
- **Si se proporcionan dispositivos para la conexión de las instalaciones de extracción y recolección de polvo, asegúrese de que se conecten y utilicen correctamente.** El uso del dispositivo para la recolección de polvo puede reducir los peligros relacionados con el polvo.
- **No deje que la familiaridad obtenida con el uso frecuente de herramientas le permita ser complaciente e ignorar los principios de seguridad de las herramientas.** Una acción descuidada puede causar lesiones graves en una fracción de segundo.
- **¡Advertencia!** Las herramientas eléctricas pueden producir un campo electromagnético durante el funcionamiento. Este campo puede interferir en algunas circunstancias con los implantes médicos activos o pasivos. Para reducir el riesgo de lesiones graves o mortales, recomendamos a las personas con implantes médicos consultar a su médico y al fabricante de implantes médicos antes de operar esta herramienta eléctrica.

## Uso y cuidado de la herramienta eléctrica

- Las personas con aptitudes psicofísicas o mentales disminuidas, así como los niños no pueden operar la herramienta eléctrica, si no son supervisados o instruidos sobre el uso de la herramienta eléctrica por una persona responsable de su seguridad.
- **No fuerce la herramienta eléctrica. Utilice la herramienta eléctrica adecuada para su aplicación.** La herramienta eléctrica correcta hará el trabajo mejor y más seguro a la velocidad para la que fue diseñada.
- **No utilice la herramienta eléctrica si el interruptor no la enciende y apaga.** Cualquier herramienta eléctrica que no pueda ser controlada con el interruptor es peligrosa y debe ser reparada.
- **Desconecte el enchufe de la fuente de alimentación y / o la batería de la herramienta eléctrica antes de realizar cualquier ajuste, cambiar accesorios o guardarla.** Estas medidas preventivas de seguridad reducen el riesgo de arrancar la herramienta accidentalmente.

• **Guarde las herramientas eléctricas inactivas fuera del alcance de los niños y no permita que las personas que no estén familiarizadas con la herramienta eléctrica o estas instrucciones la utilicen.** Las herramientas eléctricas son peligrosas en manos de usuarios inexpertos.

• **Mantenimiento de las herramientas eléctricas** Compruebe si la herramienta está desalineada, si las piezas móviles están atascadas, si hay piezas rotas o cualquier otra condición que pueda afectar el funcionamiento de la herramienta eléctrica. Si está dañada, haga reparar la herramienta eléctrica antes de usarla. Muchos accidentes son causados por el mantenimiento deficiente de las herramientas eléctricas.

• **Mantenga las herramientas de corte, afiladas y limpias.** Las herramientas de corte adecuadamente mantenidas con bordes afilados son menos propensas a empastarse y más fáciles de controlar.

• **Utilice la herramienta eléctrica, los accesorios y las brocas de las herramientas, etc. de acuerdo con estas instrucciones, teniendo en cuenta las condiciones de trabajo y el trabajo a realizar.** El uso de la herramienta eléctrica para operaciones diferentes de las previstas podría producir una situación peligrosa.

• **Mantenga las manijas y las superficies de agarre secas, limpias y libres de aceite y grasa.** Las manijas y las superficies de agarre resbaladizas no permiten un manejo y un control seguros de la herramienta en situaciones inesperadas.

• Tenga en cuenta que cuando utilice una herramienta eléctrica debe sostener la manija auxiliar correctamente, esto es útil para controlar la herramienta eléctrica. Por lo tanto, sostenerla de manera adecuada puede reducir el riesgo de accidentes o lesiones.

## Servicio

• **Haga reparar su herramienta eléctrica por personal de reparación calificado que use solamente piezas de repuesto idénticas.** Esto asegurará que se mantenga la seguridad de la herramienta eléctrica.

• Siga las instrucciones para lubricar y cambiar los accesorios.

## Advertencias especiales de seguridad

**Sostenga la herramienta por medio de superficies de agarre aisladas, cuando realice una operación donde el accesorio de corte puede ponerse en contacto con cables ocultos o con su propio cordón.** El accesorio de corte que está en contacto con un cable "vivo" puede hacer que las partes de metal expuestas de la herramienta eléctrica estén "vivas" y podría provocarle al operador un choque eléctrico.

## Guías de seguridad durante el funcionamiento de la herramienta eléctrica

• Fijar la pieza de trabajo. Utilizar un dispositivo de fijación o un tornillo de banco para fijar la pieza de trabajo de forma segura y con firmeza.

• Tomar las medidas de seguridad necesarias y apropiadas cuando se produzca polvo dañino, inflamable o explosivo en el trabajo. Por ejemplo, se produce polvo

que puede causar cáncer durante el funcionamiento. Utilizar un dispositivo para la recolección de polvo y virutas y use una máscara antipolvo en el trabajo.

• Mantener el lugar de trabajo ordenado y limpio. Los materiales mezclados podrían ser extremadamente peligrosos. El polvo metálico ligero podría entrar en combustión y explotaría fácilmente.

• No procesar materiales que contengan amianto. El amianto es una sustancia cancerígena.

• Dejar la herramienta eléctrica cuando la cuchilla de la sierra esté completamente detenida.

• No utilizar la herramienta eléctrica cuando el cable esté dañado. Si el cable de alimentación está dañado o se rompe en el trabajo, no lo toque y saque el enchufe inmediatamente. El uso de cables rotos podría conducir a descargas eléctricas con facilidad.

• Mantener las manos alejadas de la zona de aserrado. No se debe sujetar con la mano la parte inferior de la pieza de trabajo. Se podría cortar la mano si toca la cuchilla de la sierra.

• Primero arrancar la herramienta eléctrica y luego encender la herramienta eléctrica de la pieza de trabajo para procesarla. Si la cuchilla de la sierra se atasca en la pieza de trabajo, la herramienta eléctrica podría rebotar.

• Atención: la placa base debe sujetarse a la pieza de trabajo durante el aserrado. Si la cuchilla de la sierra se desvía, la herramienta eléctrica se podría romper y rebotar.

• Cortar la potencia de la herramienta eléctrica cuando el trabajo está terminado y tomar la cuchilla de la sierra cuando la herramienta eléctrica esté completamente detenida. La herramienta eléctrica no rebotaría de esta manera y se puede dejar con seguridad.

• Utilizar solamente cuchillas de sierra que no estén dañadas o rotas. Una cuchilla de sierra doblada o desafilada se rompería fácilmente y podría causar el rebote de la herramienta eléctrica.

• Después de apagar la herramienta eléctrica, no detenga la cuchilla de la sierra en movimiento por la presión lateral. La sierra de cuchilla podría dañarse o romperse y además de esta manera podría producirse que rebote.

• Utilizar un detector apropiado para detectar si hay un circuito o una tubería ocultos en el área de operación y pida a la organización local de construcción que le ayude si es necesario. En el trabajo, si se corta el cable, podría causar un incendio y descarga eléctrica. Un tubo de gas dañado podría explotar. Si se corta la tubería de agua, podría causar pérdidas en la propiedad y descarga eléctrica al operador.

• Fije rígidamente la hoja de sierra con el soporte de sierra. Verifique la colocación de la hoja de sierra en forma periódica.

• Antes de empezar la operación elimine todo objeto de metal del material (clavos, tornillos, tiras, etc.).

• Evite detener el motor cuando está funcionando.

• Durante el funcionamiento, tenga cuidado con el cable de alimentación (el cual debe colocarse siempre detrás de la herramienta). No permita que se enrosque alrededor de sus piernas o brazos.

• Si falla el suministro de energía durante el trabajo, gire inmediatamente el interruptor de la herramienta a "Apagado" a fin de evitar que gire accidentalmente cuando se encienda la máquina.

• Después de haber apagado la herramienta eléctrica, la hoja de sierra se sigue moviendo mecánicamente un tiempo, por lo tanto, aparte a un lado la herra-

mienta eléctrica después de que la hoja de sierra esté completamente inmóvil.

- La hoja de sierra se calienta bastante durante su operación, por lo tanto, no toque la hoja de sierra hasta que no esté totalmente fría.



**Advertencia: las sustancias químicas contenidas en el polvo generado al lijar, cortar, aserrar, rectificar, perforar y otras actividades de la industria de la construcción puede producir cáncer, deficiencia congénita o ser perjudicial para la fertilidad.** El ion de algunas sustancias químicas será:

- antes de realizar cualquier reparación o sustitución de la máquina, primero hay que desenchufar.
- los productos de dióxido de silicio transparente y otros de albañilería en la pared de ladrillos y cemento; el arseniato cromatado (CCA), en madera con tratamiento químico. El grado de daño de estas sustancias dependerá del grado frecuente de realización de estos trabajos. Si desea reducir el contacto con estas sustancias químicas, trabaje en el lugar con ventilación y use aparatos con certificados de seguridad (como la máscara antipolvo diseñada con un pequeño filtro de polvo).

## Símbolos usados en el manual



Los siguientes símbolos se utilizan en el manual de instrucciones, recuerde sus significados. La interpretación correcta de los símbolos le permitirá el uso correcto y seguro de la herramienta eléctrica.

Símbolo	Significado
	<b>Sierra de calar</b> Secciones marcadas con gris - agarre suave (con superficie aislada).
	<b>Etiqueta con número de serie:</b> CT ... - modelo; XX - fecha de fabricación; XXXXXXXX - número de serie.
	Lea todas las reglas e instrucciones de seguridad.
	Use gafas de seguridad.
	Use protectores para los oídos.

Símbolo	Significado
	Use una máscara antipolvo.
	Desconecte la herramienta eléctrica de la red antes de instalarla o ajustarla.
	Dirección del movimiento.
	Dirección de la rotación.
	Bloqueado.
	Desbloqueado.
	Doble aislamiento / clase de protección.
	Un signo que certifica que el producto cumple con los requisitos esenciales de las directivas de la UE y las normas armonizadas de la UE.
	Atención. Importante.
	Información útil.
	Use guantes de protección.
	Durante el funcionamiento, saque el polvo acumulado.
	Movimiento de péndulo apagado.
	Movimiento de péndulo, primera etapa.
	Movimiento de péndulo, segunda etapa.

Español

43

Símbolo	Significado
	Movimiento de péndulo, tercera etapa.
	Vástago en T para la cuchilla de la sierra.
	No deseche la herramienta eléctrica en un recipiente de basura doméstica.

## Designación de la herramienta eléctrica

Las sierras de vaivén se usan para cortar madera, plástico, aluminio y otros tipos de materiales (ver pautas para el uso de hojas de sierra). La trayectoria de corte puede ser recta y también curva: la opción de ángulo de la carcasa permite cortes angulares.

## Componentes de la herramienta eléctrica

- 1 Interruptor de encendido / apagado
- 2 Botón de bloqueo
- 3 Ranuras de ventilación
- 4 Rueda para selección de velocidad de golpe
- 5 Cubierta protectora
- 6 Protector de contacto
- 7 Rodillo guía
- 8 Tornillo mariposa \*
- 9 Soporte de sierra
- 10 Palanca para ajuste de golpe de péndulo
- 11 Placa base
- 12 Escala
- 13 Palanca de cierre
- 14 Puntero \*
- 15 Hoja de sierra \*
- 16 Llave Allen \*
- 17 Pasador de posicionamiento \*
- 18 Barra guía para corte en círculo / corte paralelo \*
- 19 Tubo de conexión \*
- 20 Adaptador de la aspiradora \*
- 21 Perno de montaje de la placa base

\* Accesorios

**No todos los accesorios fotografiados o descritos están incluidos en el envío estándar.**

## Instalación y regulación de los elementos de la herramienta eléctrica

Antes de llevar a cabo cualquier trabajo sobre la herramienta eléctrica, debe desconectarse de la fuente de energía.

**i** El montaje / desmontaje / configuración de algunos de los elementos es el mismo para todos los modelos de la herramienta eléctrica, en este caso los modelos específicos no están indicados en la ilustración.



No apriete demasiado los elementos de ajuste para evitar dañar el hilo.

**Inserción / reemplazo de la hoja de sierra (ver fig. 1-2)**



Como resultado del uso prolongado, la hoja de sierra 15 puede calentarse bastante y los bordes de corte afilados pueden lesionar al usuario, entonces, deberá utilizarse siempre guantes protectores al insertar / reemplazar la hoja de sierra 15.

**Atención: Observe las siguientes normas al insertar la hoja de sierra 15:**

- los dientes de la hoja de sierra 15 deben mirar hacia delante;
- las pinzas del pie de la hoja de sierra 15 deberán apoyarse sobre el soporte de la sierra 9;
- la hoja de sierra 15 deberá caber dentro de la cavidad del rodillo guía 7.

### [CT15212]

- Mueva el manguito del soporte de la sierra 9 tal como se muestra en la fig. 1.1 (esto destrabará el mecanismo de la abrazadera del soporte de la sierra 9 y le permitirá insertar / reemplazar la hoja de sierra 15).
- Inserte / reemplace la hoja de sierra 15 (ver fig. 1.2).
- Mueva el manguito del soporte de la sierra 9, tal como se muestra en la fig. 1.3 (esto destrabará el mecanismo de la abrazadera del soporte de la sierra 9).

### [CT15189]

- Mueva la cubierta protectora 5 como se muestra en la fig. 2.1. (esto desbloqueará el mecanismo de abrazaderas del soporte de sierra 9 y le permite insertar / reemplazar la hoja de sierra 15).
- Inserte / reemplace la hoja de sierra 15 (ver fig. 2.2).
- Mueva la cubierta protectora 5 como se muestra en la fig. 2.3 (esto bloqueará el mecanismo de abrazadera del soporte de sierra 9).

**Instalación y remoción del adaptador de la aspiradora (ver fig. 3)**

### [CT15212]

- Para instalar el adaptador 20, alinee las proyecciones en el adaptador 20 con las ranuras dentro del tubo de conexión 19 e instale el adaptador 20 en el tubo de conexión 19 y rótelolo como lo muestra la figura 3.
- Para remover el adaptador 20, rótelolo como muestra la figura 3 y quítelo del tubo de conexión 19.

**Instalación y remoción de la barra guía para corte paralelo / circular y pasador de posicionamiento (ver fig. 4)**

### [CT15189]

- Para instalar / remover la barra guía 18, siga las instrucciones de la figura 4.1.
- Para instalar / remover el pasador de posicionamiento 17, siga las instrucciones de la figura 4.2.

Español

## Funcionamiento inicial de la herramienta eléctrica

Utilice siempre la tensión adecuada de la red: la tensión de la red debe coincidir con la información citada en la placa de identificación de la herramienta eléctrica.

## Encendido / apagado de la herramienta eléctrica

### Encendido / apagado a corto plazo

Para encender, presione y mantenga presionado el interruptor de encendido / apagado **1**, para apagar, suéltelo.

### Encendido / apagado a largo plazo

#### Encender:

Oprima el interruptor de encendido / apagado **1** y bloquéelo en posición con el botón de bloqueo activado **2**.

#### Apagar:

Empuje y suelte el interruptor de encendido / apagado **1**.

## Aspiración del polvo durante el funcionamiento



La aspiración del polvo permite reducir la concentración de polvo en el aire y evitar la acumulación en el lugar de trabajo.

Cuando trabaje con la herramienta eléctrica, siempre utilice un aspirador para quitar el polvo de los materiales tratados.

## Características de diseño de la herramienta eléctrica

### Selección de la velocidad de golpe

Usando la rueda para la selección de velocidad de golpe **4** podrá seleccionar la cantidad necesaria de golpe de la hoja de sierra **15** (también al operar la herramienta eléctrica).

- Oprima el interruptor de encendido / apagado **1** y bloquéelo en posición con el botón de bloqueo activado **2**.
- Moviendo la rueda para la selección de velocidad de golpe **4** seleccione la cantidad necesaria de golpe de la hoja de sierra **15**.

- **1-2 (baja velocidad de golpe)** - se usa cuando se cortan materiales duros y sólidos (acero libre de aleación, metales no ferrosos y sus aleaciones, etc.);
- **3 (velocidad media de golpe)** - se usa para cortar materiales menos duros (plástico, madera contrachapada, madera prensada, madera dura, etc.);
- **4-5 (alta velocidad de golpe)** - se usa para cortar materiales menos duros (plástico, madera contrachapada, madera prensada, madera dura, etc.).

**i** Después de configurar la cantidad de velocidad de golpe de la hoja de sierra **15** se recomienda hacer una prueba de corte de sierra usando una pieza de repuesto de la parte en blanco (hecha del mismo material de la parte a procesar).

Al operar su herramienta eléctrica a baja velocidad durante tiempo prolongado, debe enfriarse por 3 minutos. Para hacerlo, configure la velocidad máxima de golpe y deje que su herramienta eléctrica opere inactiva.

### Selección de velocidad de péndulo

La velocidad de péndulo facilita seleccionar el régimen de corte óptimo (velocidad de alimentación, aparición de corte de sierra, etc.) para el material procesado.

Con cada movimiento hacia abajo la hoja de sierra **15** regresa hacia atrás de la parte en blanco lo cual mejora la liberación del polvo de la sierra, reduce el calentamiento y aumenta la vida útil operativa de la hoja de sierra **15**. Además, la reducción de la fuerza de alimentación le permite al trabajador operar el instrumento sin cansarse.

El grado de golpe de péndulo puede modificarse cuando se opera la herramienta eléctrica. La palanca para ajuste de golpe de péndulo **10** permite configurar cuatro pasos de golpe de péndulo:



Paso 0:

Sin acción de péndulo;



Paso I:

Leve acción de péndulo;



Paso II:

Acción media de péndulo;



Paso III:

Acción alta del péndulo.

### Se sugiere considerar las siguientes recomendaciones al seleccionar el grado de velocidad del péndulo:

- cuando el borde del corte de sierra debe ser exacto y limpio, seleccione la velocidad leve de péndulo o apague la velocidad de péndulo;
- apague la velocidad de péndulo cuando procese material delgado (metal de láminas, plástico de láminas, etc.) o materiales duros (acero libre de aleación, metales no ferrosos, etc.);
- cuando corte materiales blandos (madera blanda, etc.) seleccione la velocidad alta de péndulo; esto aumentará la velocidad de funcionamiento, no obstante puede reducirse la calidad del corte de sierra.

**i** Después de seleccionar la velocidad del péndulo se recomienda hacer una prueba de corte de sierra usando una pieza de repuesto de la parte en blanco (hecha del mismo material de la parte a procesar).

El protector de contacto impide el contacto accidental con la hoja de sierra **15** y mejora la seguridad de la realización del trabajo.

## Recomendaciones sobre el funcionamiento

### Selección de hoja de sierra



Las hojas de sierra **15** tipo **T** pueden usarse con todos los modelos de sierra vaivén.

Antes de empezar a operar, seleccione el tipo apropiado de hoja de sierra **15** que deberá corresponder al material serrado, el régimen de corte y la calidad del borde del corte de sierra. La designación de la hoja de sierra aparece impresa en el paquete; también puede consultar al vendedor.

### Pautas generales de corte



Haga una prueba de corte de sierra usando una pieza de repuesto de la parte en blanco (hecha del mismo material de la parte en blanco) para asegurarse de que la hoja de sierra **15**, la velocidad de corte y el golpe de péndulo se hayan seleccionado correctamente.

- Asegúrese de que la parte en blanco esté bien ajustada y que todas las piezas de metal (clavos, tornillos, etc.) se hayan removido de ella.
- Encienda la herramienta eléctrica antes de que la hoja de sierra **15** entre en contacto con la parte en blanco. No use fuerza adicional, la operación necesita tiempo. La fuerza adicional no acelerará el proceso operativo, sino que sobrecargará a la herramienta.
- Cuando los dientes de la hoja de sierra **15** sean demasiado grandes para la parte en blanco (exceso de vibración, la superficie procesada se agrieta y astilla, son todos signos de que los dientes son demasiado grandes), apague de inmediato la herramienta eléctrica y reemplace la hoja de sierra **15** con la hoja adecuada.
- Si la hoja de sierra **15** se atasca durante la operación, apague de inmediato la herramienta eléctrica y trate de expandir el corte de sierra, luego con cuidado remueva la hoja de sierra **15** del corte de sierra.
- Después de finalizar el corte, primero apague la herramienta eléctrica y luego remueva la hoja de sierra **15** del corte de sierra.



Quando corte ciertos materiales (como metales), la hoja de sierra **15** puede calentarse en exceso, por lo tanto, se recomienda usar sustancias refrigerantes o lubricantes que se deben aplicar en el punto donde la hoja de sierra **15** entra en contacto con la parte en blanco.

### Corte de penetración (ver fig. 5)



El corte de penetración se puede usar solamente cuando se corta material blando, como madera, placas de yeso, etc. Esta técnica de operación facilita el

corte de los orificios sin perforación preliminar, la hoja de corte **15** corta por sí sola a través de la parte en blanco. Esta técnica requiere cierta habilidad y puede aplicarse usando hojas cortas **15**.

- Posicione la herramienta eléctrica en el borde delantero de la placa base **11** (ver fig. 5) y enciéndala. Lentamente penetre la hoja de sierra **15** en la parte en blanco presionando la herramienta eléctrica en la parte en blanco.
- Una vez que la hoja de sierra **15** corte por la parte en blanco devuelva la herramienta eléctrica a su posición de funcionamiento normal y continúe cortando por la línea marcada.

### Corte con la barra guía para el corte en círculo / corte paralelo

#### Corte en círculo (ver fig. 6)

##### [CT15189]

La barra guía para corte paralelo / en círculo **18** permite cortes circulares a un radio fijo.

- Marque el círculo a cortar y haga un orificio en el centro (el diámetro del orificio será igual al diámetro del pasador de posicionamiento **17**).
- Si no desea empezar a cortar desde el borde de la pieza de trabajo, haga un orificio en el punto de inicio como en la figura 6 (el diámetro del orificio deberá exceder el ancho de la hoja de sierra **15**).
- Afiñe los tornillos de ala **8**.
- Voltee la barra guía para corte paralelo / en círculo **18** y colóquelo como en la figura 6.
- Mueva la herramienta eléctrica al punto de inicio. Si no pretende empezar a cortar desde el borde de la pieza de trabajo inserte la hoja de sierra **15** en el orificio hecho en el punto de inicio.
- Fije el radio operativo para la barra guía de movimiento de corte circular para corte paralelo / en círculo **18** hasta que el orificio hecho para el pasador de posicionamiento **17** coincida con el orificio central del círculo.
- Inserte el pasador de posicionamiento **17** en la barra guía para corte paralelo / en círculo **18** y simultáneamente en el orificio central del círculo.
- Ajuste los tornillos de ala **8** para fijar la barra guía **18** para el serrado circular / paralelo.
- Comience a cortar a lo largo del círculo marcado con una mano y sosteniendo el pasador de posicionamiento **17** con la otra mano.



Use hojas de serrado angostas **15** para efectuar cortes circulares o curvilíneos para mejorar la calidad y facilitar la operación.

### Corte recto (ver fig. 7)

La guía paralela para corte paralelo **18** permite cortar a lo largo de un borde recto existente como también cortar barras rectas del mismo ancho (ver fig. 7.1).

##### [CT15189]

- Afiñe los tornillos de ala **8**.
- Posicione la guía paralela para corte paralelo **18** (ver fig. 7.1).
- Fije la distancia de corte necesaria.

Español

- Ajuste los tornillos de ala **8** para fijar la barra guía **18** para el serrado circular / paralelo.
- Corte presionando la guía paralela para corte paralelo **18** en el borde lateral de la parte en blanco.



Se pueden obtener resultados similares adhiriendo una placa a una pieza de trabajo con abrazaderas de tornillo y usando esa placa como tope de límite secundario. Haga el corte moviendo la herramienta eléctrica a lo largo del tope de límite mientras oprime el costado de la placa de soporte **11** al costado de la placa (ver fig. 7.2).

#### Ajuste de ángulo de corte (ver fig. 8-9)

El diseño de la herramienta eléctrica facilita hacer cortes de sierra angulares al angular la carcasa de la herramienta eléctrica. La placa base **11** de la herramienta eléctrica contiene una escala **12** que marca los ángulos de la carcasa de la herramienta eléctrica (el paso es 15°). Si se usan instrumentos de medición adicionales uno puede posicionar la carcasa de la herramienta eléctrica a cualquier ángulo (dentro de los límites especificados en la tabla de datos técnicos).

#### [CT15212]

- Use la llave Allen **16** para aflojar el bulón **21** (vea la fig. 8).
- Mueva la placa de base **11** hacia delante (dependiendo del ángulo previamente instalado de la cubierta) y seleccione el ángulo necesario de la cubierta usando las lecturas de la escala **12** o las lecturas del instrumento de medición adicional.
- Use la llave Allen **16** para ajustar el bulón **21**.
- Haga el corte como se describe arriba.

#### [CT15189]

- Afloje la palanca de cierre **13** (ver fig. 9).
- Cambie la placa base **11** hacia adelante y seleccione el ángulo necesario del entubado usando las lecturas de la balanza **12** o las lecturas del instrumento de medición adicional.
- Ajuste la palanca de cierre **13**.
- Haga el corte como se describe arriba.

## Mantenimiento de la herramienta eléctrica / medidas preventivas

Antes de llevar a cabo cualquier trabajo sobre la herramienta eléctrica, debe desconectarse de la fuente de energía.

#### Limpieza de la herramienta eléctrica

Una condición indispensable para un uso seguro a largo plazo de la herramienta eléctrica es mantenerla limpia. Con frecuencia limpie la herramienta con aire comprimido a través de las ranuras de ventilación **3**.

#### Servicio de post-venta y servicio de aplicaciones

Nuestro servicio de post-venta responde a sus preguntas sobre el mantenimiento y la reparación de su producto, así como también sobre los repuestos. La información sobre los centros de servicio, los diagramas de las piezas y sobre los repuestos también se puede encontrar en: [www.crown-tools.com](http://www.crown-tools.com).

## Cómo transportar las herramientas eléctricas

- Está terminantemente prohibido dejarlas caer para que no se produzca ningún impacto mecánico en el embalaje durante el transporte.
- Cuando se descarguen / carguen, no se permite usar ningún tipo de tecnología que funcione bajo el principio de sujeción de embalajes.

## Protección del medio ambiente



**Recicle las materias primas en lugar de eliminarlas como basura.**

Las herramientas, los accesorios y el embalaje deberían seleccionarse para un reciclado cuidadoso del medio ambiente. Las piezas de material plástico están marcadas para un reciclado selectivo. Estas instrucciones están impresas sobre papel reciclado sin la utilización de cloro.

El fabricante se reserva la posibilidad de incluir cambios.

Español

47

## Especificações da ferramenta eléctrica

Serra tico-tico		CT15212	CT15189
Código da ferramenta eléctrica	[220-230 V ~50/60 Hz]	420671	420688
Potência nominal absorvida	[W]	550	710
Potência de saída	[W]	270	350
Amperagem na voltagem	110-127 V [A] 220-230 V [A]	4.3 2.4	6 3.1
Batidas sem carga	[min <sup>-1</sup> ]	700-3000	700-3000
Comprimento da batida da lâmina da serra	[mm] [polegadas]	18 45/64"	26 1-1/32"
Pêndulo		•	•
Angulosidade máx. da estrutura (esquerda / direita)		45°/45°	45°/45°
Capacidade máxima de corte:			
- madeira	[mm] [polegadas]	65 2-9/16"	85 3-11/32"
- alumínio	[mm] [polegadas]	10 25/64"	20 25/32"
- aço	[mm] [polegadas]	6 15/64"	10 25/64"
Peso	[kg] [lb]	1,9 4.19	2,9 6.39
Classe de protecção		□ / II	□ / II
Pressão sonora	[dB(A)]	86,8	88,5
Potência sonora	[dB(A)]	97,8	99,6
Vibrações	[m/s <sup>2</sup> ]	6,7	5,42

## Informações sobre ruído



Use protectores auditivos quando a potência sonora ultrapassar 85 dB(A).

## CE Declaração de conformidade

Declaramos sob nossa inteira responsabilidade que o produto descrito nos "Especificações da ferramenta eléctrica" esta em conformidade com todas as disposicoes pertinentes das Directivas 2006/42/EC incluindo suas alteracoes, e em conformidade com as seguintes normas: EN 60745-1, EN 60745-2-11.

Gestor de certificação

Wu Cunzhen

Merit Link International AG  
Stabio, Suíça, 05.10.2017



**AVISO - Para reduzir o risco de lesões, o utilizador tem de ler o manual de instruções.**

## Regras gerais de segurança



**AVISO! Leia todos os avisos de segurança e todas as instruções.** O incumprimento das instruções e avisos de segurança pode ter como consequência a existência de perigo de incêndio, de choques eléctricos e / ou de lesões graves.

**Guarde todos os avisos e instruções para futuras referências.**

O termo "ferramenta eléctrica" nos avisos diz respeito à sua ferramenta alimentada pela rede (com fio) ou com bateria (sem fio).

Português  
48



## Segurança na área de trabalho

- **Mantenha a área de trabalho limpa e bem iluminada.** Áreas desarrumadas ou escuras são propícias a acidentes.
- **Não ligue ferramentas elétricas em atmosferas explosivas, tal como na presença de líquidos inflamáveis, gases ou pó.** As ferramentas elétricas geram faíscas que podem provocar a ignição dos fumos ou pó.
- **Mantenha as crianças e pessoas que passem afastadas enquanto trabalhar com uma ferramenta elétrica.** As distrações podem fazer com que perca o controlo.

## Segurança elétrica

- **As fichas da ferramenta elétrica têm de corresponder à tomada. Nunca modifique a ficha de algum modo. Não utilize qualquer adaptador com ferramentas elétricas com ligação à terra.** Fichas não modificadas e tomadas correspondentes reduzem o risco de choque elétrico.
- **Evite o contacto do corpo com superfícies ligadas à terra, tais como tubos, radiadores, bases e frigoríficos.** Existe um risco acrescido de choque elétrico se o seu corpo estiver ligado à terra.
- **Não exponha as ferramentas elétricas à chuva ou a condições húmidas.** A entrada da água na ferramenta elétrica aumentará o risco de choque elétrico.
- **Não force o fio da alimentação. Nunca utilize o fio para transportar, puxar ou desligar a ferramenta elétrica.** Mantenha o fio afastado do calor, óleo, arestas afiadas ou peças móveis. Fios danificados ou presos aumentam o risco de choque elétrico.
- **Quando estiver a trabalhar com uma ferramenta elétrica ao ar livre, utilize uma extensão adequada para a utilização no exterior.** A utilização de um fio adequado ao exterior reduz o risco de choque elétrico.
- **Se for inevitável trabalhar com uma ferramenta elétrica num local húmido, use uma alimentação protegida por um dispositivo de corrente residual (DCR).** A utilização de um DCR reduz o risco de choque elétrico. **NOTA!** O termo "dispositivo de corrente residual (DCR)" pode ser substituído pelo termo "interruptor de circuito de falha de ligação à terra (ICFLT)" ou "disjuntor de circuito de fuga de terra (DCFT)".
- **Aviso!** Nunca toque nas superfícies de metal expostas na caixa de velocidades, proteção, etc., pois tocar nas superfícies de metal interfere com as ondas eletromagnéticas, podendo assim causar lesões ou acidentes.

## Segurança pessoal

- **Mantenha-se alerta, observe o que está a fazer e use senso comum quando estiver a trabalhar com uma ferramenta elétrica.** Não utilize uma ferramenta elétrica enquanto estiver cansado ou sobre o efeito de drogas, álcool ou medicação. Um momento de falta de atenção enquanto trabalha com ferramentas elétricas pode resultar em lesões sérias.
- **Use equipamento pessoal de proteção. Utilize sempre proteção ocular.** O equipamento de segurança, tal como máscara de pó, calçado de segurança antiderrapante, capacete de segurança, ou proteção para os ouvidos, utilizado nas condições adequadas reduzirá a hipótese de lesões.
- **Evite ligações sem intenção. Certifique-se de que o interruptor se encontra na posição de des-**

ligado antes de ligar a fonte de energia e / ou a bateria ao agarrar ou transportar a ferramenta. Transportar ferramentas elétricas com o seu dedo no interruptor ou fornecer energia a ferramentas elétricas que tenham o interruptor na posição de ligado convida a acidentes.

- **Retire qualquer chave de ajuste ou chave de fendas antes de ligar a ferramenta elétrica.** Uma chave de fendas ou uma chave deixada ligada a uma peça rotativa da ferramenta elétrica pode resultar em lesão.
- **Não se estique. Mantenha sempre a base e o equilíbrio adequados.** Isso proporciona um melhor controlo da ferramenta elétrica em situações inesperadas.
- **Vista-se adequadamente. Não use roupas largas ou joalharia. Mantenha o cabelo, roupa e luvas afastados das partes móveis.** Roupas largas, jóias ou cabelo comprido podem ser apanhados pelas peças em movimento.
- **Se forem fornecidos dispositivos para a ligação de extração de pó e facilidades de recolha, certifique-se de que estas estão ligadas e de que são devidamente utilizadas.** A utilização da recolha do pó pode reduzir os perigos relacionados com o pó.
- **Não permita que a familiaridade ganhe com a utilização de ferramentas o torne mais complacente e ignore os princípios de segurança da ferramenta.** Uma ação descuidada pode causar lesões severas numa fração de segundo.
- **Aviso!** As ferramentas elétricas podem criar um campo eletromagnético durante o funcionamento. Este campo pode, sob determinadas circunstâncias, interferir com implantes médicos ativos ou passivos. Para reduzir o risco de lesões sérias ou fatais, recomendamos que pessoas com implantes médicos consultem o seu médico e / ou fabricante do implante médico antes de utilizar esta ferramenta elétrica.

## Utilização e cuidados da ferramenta elétrica

- **As pessoas com fracas aptidões físicas ou mentais, bem como as crianças, não podem utilizar a ferramenta elétrica, caso não sejam supervisionadas ou ensinadas a usar a ferramenta elétrica por uma pessoa responsável pela sua segurança.**
- **Não force a ferramenta elétrica. Use a ferramenta elétrica adequada para a tarefa pretendida.** O uso de uma ferramenta elétrica correta e à velocidade para a qual foi concebida permite executar o trabalho com maior eficácia e segurança.
- **Não utilize a ferramenta elétrica se o interruptor não a ligar ou desligar.** Qualquer ferramenta que não possa ser controlada com o interruptor é perigosa e deve ser reparada.
- **Desligue a ficha da fonte de alimentação e / ou a bateria da ferramenta elétrica antes de fazer quaisquer ajustes, mudar de acessórios, ou guardar as ferramentas elétricas.** Tais medidas de segurança preventiva ajudam a reduzir os riscos de ligar inadvertidamente a ferramenta elétrica.
- **Guarde ferramentas elétricas sem carga fora do alcance de crianças e não permita que pessoas estranhas as ferramentas elétricas ou a estas instruções trabalhem com a ferramenta elétrica.** As ferramentas elétricas são perigosas nas mãos de utilizadores sem formação.
- **Proceda à manutenção das ferramentas elétricas. Verifique se existem desalinhamentos ou bloqueios das peças móveis, peças partidas e**

Português

quiser outras condições que possam afetar o funcionamento da ferramenta elétrica. Se estiver danificada, leve a ferramenta elétrica para ser reparada antes da utilização. Muitos acidentes são provocados pela fraca manutenção das ferramentas elétricas.

- **Mantenha as ferramentas de corte afiadas e limpas.** Ferramentas devidamente mantidas com arestas de corte afiadas são menos fáceis de prender e mais fáceis de controlar.

- **Use a ferramenta elétrica, acessórios e brocas, etc., de acordo com estas instruções, tendo em conta as condições de trabalho e o trabalho a ser efetuado.** A utilização da ferramenta elétrica para operações diferentes das pretendidas pode resultar numa situação perigosa.

- **Mantenha as pegas e superfícies de segurar secas, limpas e sem óleo ou gordura.** Pegas e superfícies de segurar escorregadias não permitem o manuseamento seguro nem o controlo da ferramenta em situações inesperadas.

- Tenha em conta que, quando utilizar uma ferramenta elétrica, segure corretamente a pega auxiliar, o que é útil quando controlar a ferramenta elétrica. Assim, um manuseamento adequado pode reduzir o risco de acidentes ou lesões.

## Reparação

- **A manutenção da sua ferramenta elétrica deverá ser sempre efetuada por pessoas qualificadas, utilizando apenas peças sobresselentes idênticas.** Tal irá assegurar que a segurança da ferramenta elétrica é mantida.

- Siga as instruções quanto a lubrificação e mudança de acessórios.

## Avisos especiais de segurança

**Segure a ferramenta através das superfícies isoladas quando efetuar uma operação onde a ferramenta de corte possa entrar em contacto com cabos elétricos escondidos ou com o seu próprio fio.** O contacto do acessório de corte com um cabo "vivo" fará com que as peças de metal expostas da ferramenta elétrica dêem um choque ao operador.

## Orientações de segurança durante o funcionamento da ferramenta elétrica

- Fixe a peça a ser trabalhada. Use um aparelho de fixação ou um torno para fixar a peça de trabalho de forma segura e firme.

- Tome as medidas de segurança necessárias e adequadas quando produzir poeiras nocivas, inflamáveis ou explosivas durante o trabalho. Por exemplo, quando produzir poeiras causadoras de cancro durante o funcionamento. Por favor, use um aparelho de recolha de poeiras e use uma máscara de proteção contra poeiras durante o trabalho.

- Mantenha o local de trabalho limpo e arrumado. Os materiais misturados são extremamente perigosos. As poeiras de metais leves poderão entrar em combustão e explodir facilmente.

- Não processe materiais que contenham amianto. O amianto é uma substância cancerígena.

- Pouse a ferramenta elétrica quando a lâmina da serra parar completamente.

- Não use a ferramenta elétrica quando o fio estiver danificado. Se o fio da alimentação for danificado ou quebrado durante o trabalho, não lhe toque e desligue-o da corrente imediatamente. Usar um fio quebrado cria situações de elevado risco de eletrocussão.

- Mantenha as mãos afastadas da área de corte. As mãos não devem de segurar a parte inferior da peça a ser trabalhada. A sua mão será cortada se tocar na serra.

- Em primeiro lugar, ligue a ferramenta elétrica e, de seguida, coloque a ferramenta elétrica da peça de trabalho para a processar. Se a lâmina da serra estiver encravada na peça de trabalho, esta poderá ressaltar.

- **Atenção:** A placa da base deve ficar segura à peça a ser trabalhada durante o corte. Se a lâmina da serra sofrer um desvio, esta poderá quebrar e causar o ressalto da ferramenta elétrica.

- Corte a alimentação da ferramenta elétrica quando o trabalho estiver concluído, e retire a serra quando a ferramenta elétrica estiver completamente parada. Deste modo, a ferramenta elétrica não ressalta e poderá ser pousada de forma segura.

- Use apenas lâminas de serra afiadas e sem danos. Uma lâmina de serra dobrada ou sem estar afiada poderá quebrar facilmente e causar o ressalto da ferramenta elétrica.

- Depois de a ferramenta elétrica ter sido desligada, não pare a lâmina da serra em movimento com pressão lateral. A lâmina da serra será danificada ou quebrada e, deste modo, causar um ressalto.

- Use um detetor apropriado para detetar se existem circuitos ocultos e tubagem na área de funcionamento, e peça ajuda à organização local de construção, caso seja necessário. Se o fio for cortado durante o trabalho, este poderá causar um incêndio ou um choque elétrico. Tubagem do gás danificada poderá explodir. Se uma conduta de água for cortada, poderá causar perdas patrimoniais e um choque elétrico ao operador.

- Fixe a lâmina da serra rigidamente no suporte da serra. Verifique a fixação da lâmina da serra regularmente.

- Antes de começar a operação, retire quaisquer objectos de metal do material (pregos, parafusos, correias, etc.).

- Evite a paragem do motor da ferramenta elétrica quando existir carga.

- Durante a operação, tenha em conta a posição do cabo da energia (deverá estar sempre atrás da ferramenta). Não deixe que este se enrole às suas pernas ou braços.

- Caso a energia falhe durante o trabalho, desligue imediatamente a ferramenta, de modo a evitar uma ligação acidental da máquina.

- Após desligar a ferramenta elétrica, a lâmina da serra continua a mover-se mecanicamente durante algum tempo. Assim, largue a ferramenta elétrica apenas quando a lâmina da serra parar por completo.

- A lâmina da serra fica bastante quente durante o funcionamento. Assim, não toque na lâmina da serra até que esta arrefeça por completo.



**Aviso:** As substâncias químicas existentes no pó gerado ao lixar, cortar, serrar, amolar, perfurar e outras atividades industriais de construção podem dar origem a cancro, deficiências congénitas ou ser nocivas para a fertilidade. O ião de algumas substâncias químicas deverá ser:







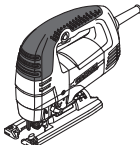

Português

50

- antes de qualquer reparação ou trabalho de substituição na ferramenta, tem de retirar primeiro a ficha da tomada;
- os dois óxidos de silicone transparente e outros produtos de alvenaria nos tijolos e cimento, o arsénico de crómio (CCA) na madeira com tratamento químico. O grau de toxicidade destas substâncias depende da frequência com que efetua estes trabalhos. Se quiser reduzir o contacto com estas substâncias químicas, trabalhe num local com ventilação e deverá usar os aparelhos com produtos de segurança (como máscaras para o pó criadas com filtros para pequenas partículas de pó).

## Símbolos usados no manual

Os símbolos apresentados a seguir são usados no manual de utilização. Lembre-se do seu significado. A interpretação correta dos símbolos permite uma utilização correta e segura da ferramenta elétrica.

Símbolo	Significado
	<b>Tic-tic</b> Secções assinaladas a cinzento - pega suave (com superfície isolada).
	<b>Autocolante do número de série:</b> CT ... - modelo; XX - data de fabrico; XXXXXXX - número de série.
	Leia todos os avisos de segurança e todas as instruções.
	Use óculos de segurança.
	Use proteções auditivas.
	Use máscara respiratória.
	Desligue a ferramenta elétrica da alimentação antes da instalação ou ajuste.
	Direção do movimento.

Símbolo	Significado
	Direção de rotação.
	Bloqueado.
	Desbloqueado.
	Isolamento duplo / classe de proteção.
	Um sinal a certificar que o produto se encontra em conformidade com os requerimentos essenciais das diretivas da UE e normas harmonizadas da UE.
	Atenção. Importante.
	Informação útil.
	Utilize luvas de proteção.
	Durante o funcionamento, retire o pó acumulado.
	Movimento pendular desligado.
	Movimento pendular, primeira fase.
	Movimento pendular, segunda fase.
	Movimento pendular, terceira fase.
	Haste em T da lâmina da serra.
	Não elimine a ferramenta elétrica juntamente com o lixo doméstico comum.

## Designação da ferramenta eléctrica

As serras tico-tico são usadas para serrar madeira, plástico, alumínio e outros tipos de materiais (consulte as linhas de orientação para a utilização das lâminas da serra). A trajectória do serrar pode ser recta ou curva. A opção da angulosidade da estrutura permite fazer cortes angulares.

## Componentes da ferramenta eléctrica

- 1 Interruptor de ligar / desligar
- 2 Botão travamento
- 3 Fendas de ventilação
- 4 Roda para escolha da frequência
- 5 Cobertura de protecção
- 6 Protector do contacto
- 7 Guia cilíndrica
- 8 Parafuso de asas \*
- 9 Suporte da serra
- 10 Alavanca para o ajuste da batida pendular
- 11 Placa da base
- 12 Régua
- 13 Alavanca de fixação
- 14 Apontador \*
- 15 Lâmina da serra \*
- 16 Chave sextavada \*
- 17 Cavilha de localização \*
- 18 Barra guia para cortes paralelos e circulares \*
- 19 Tubo de junção \*
- 20 Adaptador do aspirador \*
- 21 Parafuso de montagem da placa da base

\* Acessórios

**Nem todos os acessórios apresentados nas ilustrações ou descritos no texto fazem parte das peças fornecidas.**

## Instalação e afinação dos elementos da ferramenta eléctrica

Antes de proceder à limpeza ou reparação da ferramenta eléctrica, deve desligá-la da electricidade.



A montagem / desmontagem / preparação de alguns elementos é a mesma para todos os modelos de ferramentas eléctricas. Neste caso, os modelos específicos não são indicados na ilustração.



**Não aperte demasiado os elementos de aperto, para evitar danificar a rosca.**

Inserir / substituir a lâmina da serra (consulte a imagem 1-2)



Como resultado da longa utilização, a lâmina da serra 15 pode ficar bastante quente e as extremidades afiadas de corte podem magoar o utilizador.

**Assim, tem de usar sempre luvas de protecção quando inserir / substituir a lâmina da serra 15.**

**Atenção: Tenha em conta as seguintes regras ao inserir a lâmina da serra 15:**

- os dentes da lâmina da serra 15 têm de ficar virados para a frente;
- as garras na haste da lâmina da serra 15 deverão assentar no suporte da serra 9;
- a lâmina da serra 15 tem de entrar na cavidade da guia cilíndrica 7.

### [CT15212]

- Mova a manga do suporte da serra 9, conforme apresentado na imagem 1.1 (isto desbloqueia o mecanismo de fixação do suporte da serra 9 e permite a inserção / substituição da lâmina da serra 15).
- Inserir / substituir a lâmina da serra 15 (consulte a imagem 1.2).
- Mova a manga do suporte da serra 9, conforme apresentado na Imagem 1.3 (isto bloqueia o mecanismo de fixação do suporte da serra 9).

### [CT15189]

- Mova a cobertura de protecção 5 conforme apresentado na Imagem 2.1 (isto desbloqueia o mecanismo de fixação do suporte da serra 9 e permite inserir / substituir a lâmina da serra 15).
- Inserir / substituir a lâmina da serra 15 (consulte a imagem 2.2).
- Mova a cobertura protetora 5 conforme apresentado na Imagem 2.3 (isto bloqueia o mecanismo de fixação do suporte da serra 9).

**Instalação e remoção do adaptador do aspirador (consulte a imagem 3)**

### [CT15212]

- Para instalar o adaptador 20, alinhe as projecções no adaptador 20 com as ranhuras dentro do tubo de junção 19, instale o adaptador 20 no tubo de junção 19 e rode, conforme apresentado na imagem 3.
- Para retirar o adaptador 20, rode-o, conforme apresentado na imagem 3, e retire-o do tubo de junção 19.

**Instalação e remoção da barra guia para um serrar paralelo / circular e cavilha de localização (consulte a imagem 4)**

### [CT15189]

- Para instalar / remover a barra guia 18, siga as instruções na imagem 4.1.
- Para instalar / remover a cavilha de localização 17, siga as instruções na imagem 4.2.

## Operação inicial da ferramenta eléctrica

Use sempre a voltagem de alimentação correcta: A voltagem da alimentação tem de ser sempre equivalente à informação apresentada na placa de identificação da ferramenta eléctrica.

## Ligar / desligar a ferramenta eléctrica

### Ligar / desligar a curto prazo

Para ligar, prima e mantenha premido o interruptor de ligar e desligar 1, para desligar, deixe de premi-lo.

Português

52

## Ligar / desligar a longo prazo

### Ligar:

Prima o interruptor de ligar / desligar **1** e fixe na respetiva posição premindo o botão de bloqueio **2**.

### Desligar:

Prima e liberte o interruptor de ligar e desligar **1**.

## Aspiração do pó durante a utilização da ferramenta eléctrica



A aspiração do pó permite reduzir a concentração de pó no ar e impede a sua acumulação no local de trabalho.

Quando trabalhar com a ferramenta eléctrica, use sempre um aspirador para aspirar o pó formado nos materiais trabalhados.

## Características de design da ferramenta eléctrica

### Escolha da frequência

Com a roda da escolha da frequência **4**, pode escolher o número de batidas necessárias da lâmina da serra **15** (também quando utilizar a ferramenta eléctrica).

- Prima o interruptor de ligar / desligar **1** e fixe na respetiva posição premindo o botão de bloqueio **2**.
- Movendo a roda da escolha da frequência **4**, escolha o número necessário de batidas da lâmina da serra **15**.

- **1-2 (frequência baixa)** - use quando serrar materiais duros e sólidos (aço sem ligas, metais não férreos e respectivas ligas, etc.);
- **3 (frequência média)** - use para serrar materiais não tão duros (plástico, contraplacado, painéis de aglomerado de madeira, madeira dura, etc.);
- **4-5 (frequência alta)** - use para serrar materiais suaves (madeira suave, materiais isoladores, etc.).

**i** Após a definição do número de batidas da lâmina da serra **15**, recomendamos que faça um teste de corte usando uma peça a eliminar da peça a ser trabalhada (feita do mesmo material da peça a ser trabalhada).

Quando utilizar a sua ferramenta eléctrica a baixa velocidade durante um longo período de tempo, deixe-a arrefecer durante 3 minutos. Para o fazer, defina a frequência alta e deixe a sua ferramenta eléctrica a trabalhar sem carga.

### Escolha da taxa do pêndulo

A taxa do pêndulo facilita a escolha do regime óptimo de serrar (velocidade de alimentação, a aparência do corte da serra, etc.) para o material a ser processado.

Com cada movimento de descida, a lâmina da serra **15** é conduzida de volta para cima pela parte já serrada, o que melhora a libertação da serradura, reduz o aquecimento e aumenta o tempo útil da lâmina da serra **15**. Além disso, a redução da força de ali-

mentação permite ao trabalhador utilizar a ferramenta sem se cansar.

O grau da batida do pêndulo pode ser alterado quando utilizar a ferramenta eléctrica. A alavanca de ajuste da batida pendular **10** permite escolher quatro passos da batida pendular:



Passo 0:  
Sem acção pendular;



Passo I:  
Pequena acção pendular;



Passo II:  
Acção pendular média;



Passo III:  
Grande acção pendular.

## Recomendamos que tenha em conta as seguintes recomendações quando seleccionar o grau da taxa pendular:

- quando a extremidade do corte da serra tiver de ser exacto e limpo, seleccione a pequena taxa pendular ou desligue a taxa pendular;
- desligue a taxa pendular quando trabalhar materiais finos (chapas de metal, películas de plástico, etc.) ou materiais duros (aço sem ligas, metais não férreos, etc.);
- quando serrar materiais suaves (madeira suave, etc.) escolha uma grande taxa pendular. Isso aumenta a velocidade da operação. No entanto, a qualidade do corte da serra pode diminuir.

**i** Recomendamos que faça um teste de corte usando uma peça a eliminar da peça a ser trabalhada (feita do mesmo material da peça a ser trabalhada) após seleccionar a taxa pendular.

## Protecção contra o contacto com a lâmina da serra

O protector contra o contacto evita um contacto accidental com a lâmina da serra **15** e melhora a segurança do desempenho do trabalho.

## Recomendações acerca do funcionamento

### Seleccionar a lâmina da serra



As lâminas da serra **15** do tipo T podem ser usadas com todos os modelos de serras tico-tico.

Antes de começar a operação, seleccione o tipo adequado de lâmina de serra **15** que corresponda ao material a ser serrado, regime de serrar e a qualidade da extremidade do corte da serra. A designação da lâmina da serra está impressa na caixa. Também pode perguntar ao vendedor.

Português

53

**i** Faça um teste de corte usando uma peça a eliminar da peça a ser trabalhada (feita do mesmo material da peça a ser trabalhada) para se certificar de que a lâmina da serra 15, a velocidade da serra e a batida pendular foram seleccionados correctamente.

- Certifique-se de que a peça a ser trabalhada fica bem fixada e que todas as peças de metal (pregos, parafusos, etc.) foram retirados.
- Ligue a ferramenta eléctrica antes da lâmina da serra 15 entrar em contacto com a peça a ser trabalhada. Não faça força excessiva. A operação requer algum tempo. Força excessiva não torna o processo da operação mais rápido e sobrecarrega a ferramenta.
- Quando os dentes da lâmina da serra 15 forem demasiado largos para a peça a ser trabalhada (vibração excessiva, lascas da superfície trabalhada são um sinal de que os dentes são demasiado largos), desligue imediatamente a ferramenta eléctrica e substitua a lâmina da serra 15 por uma lâmina adequada.
- Se a lâmina da serra 15 ficar presa durante o funcionamento, desligue imediatamente a ferramenta eléctrica e tente criar espaço no corte. De seguida, retire cuidadosamente a lâmina da serra 15 do corte.
- Quando o corte terminar, desligue primeiro a ferramenta eléctrica e depois retire a lâmina da serra 15 do corte.

 Quando cortar certos materiais (como metais), a lâmina da serra 15 pode aquecer excessivamente. Assim, recomendamos que use substâncias de arrefecimento ou lubrificantes para aplicar no ponto onde a lâmina da serra 15 entra em contacto com a peça a ser trabalhada.

#### Cortes em profundidade (consulte a imagem 5)

**i** Poderá usar cortes em profundidade apenas quando serrar materiais suaves, como madeira, placas de gesso, etc. Esta técnica de trabalho facilita o serrar de orifícios sem a perfuração preliminar. A lâmina da serra 15 corta a peça a ser trabalhada sozinha. Esta técnica requer algum treino e pode ser aplicada com lâminas de serra 15 curtas.

- Coloque a ferramenta eléctrica na extremidade dianteira da placa da base 11 (consulte a imagem 4) e ligue-a. Mergulhe lentamente a lâmina da serra 15 na peça a ser trabalhada, premindo a ferramenta eléctrica contra a peça.
- Quando a lâmina da serra 15 cortar uma parte da peça a ser trabalhada, volte a colocar a ferramenta eléctrica na sua posição normal de funcionamento e continue a cortar ao longo da linha marcada.

#### Serrar com a barra guia para cortes paralelos e circulares

#### Cortes circulares (consulte a imagem 6)

#### [CT15189]

A barra guia para cortes paralelos e circulares 18 permite um serrar circular a um raio definido.

- Assinale o círculo a ser cortado e faça um orifício no centro (o diâmetro do orifício deverá ser igual ao diâmetro da cavilha de localização 17).
- Se não quiser começar a serrar a partir da extremidade da peça a ser trabalhada, faça um orifício no ponto inicial, conforme apresentado na imagem 6 (o diâmetro do orifício deverá ser por cima da extensão da lâmina da serra 15).
- Desaperte os parafusos de asas 8.
- Vire a barra guia para cortes paralelos e circulares 18 e coloque-a conforme apresentado na imagem 6.
- Mova a ferramenta eléctrica para o ponto inicial. Se não quiser começar a serrar na extremidade da peça a ser trabalhada, insira a lâmina da serra 15 no orifício feito no ponto inicial.
- Defina o raio de funcionamento para a barra guia do movimento de serrar circular, para um corte paralelo e circular 18, até que o orifício feito para a cavilha de localização 17 coincida com o orifício central do círculo.
- Insira a cavilha de localização 17 na barra guia para cortes paralelos e circulares 18 e simultaneamente no orifício central do círculo.
- Aperte os parafusos de asas 8 para fixar a barra de orientação para serrar 18 circularmente / paralelamente.
- Comece a serrar ao longo do círculo marcado com uma mão e segurando a cavilha de localização 17 com a outra mão.

**i** Use lâminas de serra 15 estreitas para efectuar um serrar circular ou curvilíneo, para melhorar a qualidade e tornar a operação mais fácil.

#### Serrar recto (consulte a imagem 7)

A guia paralela para um serrar paralelo 18 permite um serrar ao longo de uma extremidade recta já existente, bem como cortar barras rectas com a mesma largura (consulte a imagem 7.1).

#### [CT15189]

- Desaperte os parafusos de asas 8.
- Coloque a guia paralela para um serrar paralelo 18 (consulte a imagem 7.1).
- Escolha a distância de serrar necessária.
- Aperte os parafusos de asas 8 para fixar a barra de orientação para serrar 18 circularmente / paralelamente.
- Serrre premindo a guia paralela para um serrar paralelo 18 contra a extremidade lateral da peça a ser trabalhada.

**i** Pode obter resultados semelhantes, ficando uma prancha uma parte do trabalho com parafusos de aperto, e usando essa prancha como um batente limite secundário. Efectue um serrar movendo a ferramenta eléctrica ao longo do batente limite, enquanto prime a parte lateral da placa de suporte 11 para o lado da prancha (consulte a imagem 7.2).

#### Ajuste do ângulo de corte (consulte a imagem 8-9)

O design da ferramenta eléctrica facilita cortes em esquadria, alterando a angulosidade da ferramenta eléctrica. A placa da base 11 da ferramenta eléctrica tem uma régua 12 que assinala os ângulos da estrutura da

ferramenta eléctrica (em passos de 15°). Se usar instrumentos de medição adicionais, pode-se colocar a estrutura da ferramenta eléctrica em qualquer ângulo (dentro dos limites especificados na tabela dos dados técnicos).

#### [CT15212]

- Use a chave sextavada **16** para desapertar o parafuso **21** (consulte a imagem 8).
- Oscile a placa da base **11** para a frente (dependendo do ângulo da estrutura previamente instalado) e selecione o ângulo necessário da estrutura usando as leituras da escala **12**, ou as leituras de um instrumento de medição adicional.
- Use a chave sextavada **16** para apertar o parafuso **21**.
- Efectue o serrar conforme descrito acima.

#### [CT15189]

- Desaperte a alavanca de fixação **13** (consulte a imagem 9).
- Puxe a placa da base **11** para a frente e escolha o ângulo necessário da estrutura, usando as leituras da régua **12** ou as leituras do instrumento de medição adicional.
- Aperte a alavanca de fixação **13**.
- Efectue o serrar conforme descrito acima.

### Manutenção da ferramenta eléctrica / medidas preventivas

Antes de proceder à limpeza ou reparação da ferramenta eléctrica, deve desligá-la da electricidade.

### Limpeza da ferramenta eléctrica

Uma condição indispensável para uma utilização segura a longo prazo da ferramenta eléctrica é mantê-la limpa. Passe regularmente a ferramenta eléctrica com ar comprimido através dos orifícios do ar **3**.

### Serviço pós-venda e serviço de aplicação

O nosso serviço pós-venda responde às suas perguntas relativas à manutenção e reparação do seu produto, bem como peças sobresselentes. A informação acerca dos centros de reparação, diagramas das peças e informação sobre peças sobresselentes também pode ser encontrada em: [www.crown-tools.com](http://www.crown-tools.com).

### Transporte das ferramentas eléctricas

- Nunca permita que a caixa sofra qualquer impacto mecânico durante o transporte.
- Quando carregar / descarregar, não use qualquer tipo de tecnologia que funcione com o princípio de fixação da caixa com pinças.

### Protecção ambiental



#### Reciclagem de matérias primas em vez de eliminação de lixo.

A ferramenta eléctrica, acessórios e caixa deverão ser separados, para uma reciclagem amigável ao ambiente.

Para efeitos de uma reciclagem específica, as peças de plástico dispõem de uma respectiva marcação. Estas instruções foram riadas com papel reciclável isento de cloro.

O fabricante reserva o direito de fazer alterações.

Português

55

## Elektrikli alet özelliđi

Dekupaj testereleri		CT15212	CT15189
Elektrikli alet kodu	[220-230 V ~50/60 Hz]	420671	420688
Giriş gücü	[W]	550	710
Güç	[W]	270	350
Gerilimdeki akım	110-127 V [A] 220-230 V [A]	4.3 2.4	6 3.1
Yüksüzken darbe oranı	[dk <sup>-1</sup> ]	700-3000	700-3000
Testere bıçađının darbe uzunluđu	[mm] [inç]	18 45/64"	26 1-1/32"
Pandül		•	•
Gövdenin alacađı en yüksek açđ (sol / sađ)		45°/45°	45°/45°
En yüksek kesme kabiliyeti:			
- ahşap	[mm] [inç]	65 2-9/16"	85 3-11/32"
- alüminyum	[mm] [inç]	10 25/64"	20 25/32"
- çelik	[mm] [inç]	6 15/64"	10 25/64"
Ağırlık	[kg] [pound]	1,9 4.19	2,9 6.39
Emniyet sınıfı		□ / II	□ / II
Ses basıncı	[dB(A)]	86,8	88,5
Akustik güç	[dB(A)]	97,8	99,6
Ağırlıklı titreşim	[m/s <sup>2</sup> ]	6,7	5,42

## Gürültü bilgisi



Eđer ses basıncı 85 dB(A) deđerini aşarsa her zaman kulak koruyucu takınız.

## CE Uyumluluk beyanatt

Tek sorumlu olarak "Elektrikli alet özelliđi" bölümünde tanımlanan ürünün, deđişiklikleri de dahil olmak üzere 2006/42/EC yönergelerinin geçerli bütün hükümlerini karşıladđını ve aşıđıdaki standartlarla uyumlu olduđunu beyan ederiz: EN 60745-1, EN 60745-2-11.

Onay müdürü

*Wu Cunzhen*

Wu Cunzhen

Merit Link International AG  
Stabio, İsviçre, 05.10.2017



**UYARI - Kullanıcı, yaralanma riskini azaltmak için kullanım talimatları el kitabını okumalıdır.**

## Genel güvenlik kuralları



**UYARI! Tüm güvenlik uyarılarını ve talimatları okuyun.** Uyarıların ve talimatların herhangi birine uyulmaması elektrik çarpmasına, yangın çıkmasına ve / veya ciddi yaralanmalara yol açabilir.

**İeride başvurmak üzere tüm uyarıları ve talimatları kaydedin.**

Uyarılarda geçen "elektrikli alet" elektrik şebekesinden beslenen (kablolu) elektrikli alet veya pille çalışan (kablesuz) elektrikli alettir.

## Çalışma alanı güvenliđi

• Çalışma alanını temiz tutun ve iyice aydınlatın. Dađınlık veya karanlık alanlarda kaza olma ihtimali yüksektir.

Türkçe

56



Elektrikli aletleri patlatıcı ortamlarda (ör. yanıcı sıvıların, gazların veya tozların bulunduğu yerlerde) çalıştırmayın. Elektrikli aletler tozları veya buharları tutuşturabilecek kıvılcımlar oluşturur.

• **Elektrikli aleti çalıştırırken çocukları ve çevredeki kişileri çalışma noktasından uzak tutun.** Dikkat dağınıklığı kontrolü kaybetmenize neden olabilir.

## Elektrik güvenliği

• **Elektrikli aletlerin fişleri prize uygun olmalıdır.** Fiş üzerinde asla değişiklik yapmayın. Topraklanmış elektrikli aletlerle beraber adaptör fişlerini asla kullanmayın. Değiştirilmemiş fişler ve bunlara uygun prizler elektrik çarpması riskini azaltacaktır.

• **Borular, radyatörler, fırınlar ve buzdolapları gibi topraklanmış yüzeylere temas etmekten kaçının.** Vücutunuz topraklanmış ise elektrik çarpması riski artar.

• **Elektrikli aletleri yağmura veya ıslak ortamlara maruz bırakmayın.** Elektrikli alete su girmesi elektrik çarpması riskini artıracaktır.

• **Kablolu başka amaçlar için kullanmayın.** Kablolu asla elektrikli aleti taşımak veya çekmek için kullanmayın ve prize olan bağlantısını keserken asla kablodan çekmeyin. Kablolu ısıdan, yağdan, keskin uçlardan veya hareketli parçalardan uzak tutun. Hasarlı veya birbirine dolaşmış kablolar elektrik çarpması riskini artırır.

• **Elektrikli aleti dış mekanda çalıştırırken dış mekân kullanımına uygun bir kablo kullanın.** Dış mekân kullanımına uygun bir kablo kullanılması elektrik çarpması riskini azaltır.

• **Elektrikli aletin rutubetli bir yerde kullanılması kaçınılmaz ise elektrik akımı korumalı bir artık akım cihazı (AAC) kullanın.** AAC kullanımı elektrik çarpması riskini azaltır. NOT! "Artık akım cihazı (AAC)" teriminin yerine "topraklama arızası devre şalteri (TADŞ)" veya "toprak kaçağı devre kesicisi (TKDK)" kullanılabilir.

• **Uyarı!** Dişli kutusu, kalkan vb. üzerinde bulunan açık metal yüzeylere asla dokunmayın, çünkü metal yüzeylere dokunulması elektromanyetik dalgalara bozarak potansiyel yaralanmalara veya kazalara yol açabilir.

## Kişisel güvenlik

• **Elektrikli aleti çalıştırırken tetikte olun, ne yaptığınıza dikkat edin ve sağduyunuzu kullanın.** Yorgunken veya uyuşturucu, alkol veya ilaç etkisi altındayken elektrikli aleti kullanmayın. Elektrikli aletleri çalışma esnasında bir anlık dikkatsizlik ciddi bireysel yaralanmaya yol açabilir.

• **Kişisel koruyucu donanım kullanın.** Daima koruyucu bir gözlük takın. Uygun koşullarda toz maskesi, kaymayan güvenlik ayakkabıları, baret veya kulak tıkaçı kullanmak kişisel yaralanmaları azaltacaktır.

• **Elektrikli aletin istem dışı başlatılmasını önleyin.** Aleti güç kaynağına ve / veya pil takımına bağlamadan, kaldırmadan veya taşımadan önce düğmenin kapalı konumda olduğundan emin olun. Elektrikli aleti, parmağınız düğme üzerindeki taşımanızı veya düğmesi açık elektrikli aletlere güç vermeniz kaza ihtimalini oldukça artırır.

• **Elektrikli aleti açmadan önce ayar anahtarını veya somun anahtarını sökün.** Elektrikli aletin dönen bir kısmına bir somun anahtarını veya anahtar takılı bırakmak bireysel yaralanmaya neden olabilir.

• **Elektrikli alete uzanmayın.** Dayanağı ve dengeyi daima uygun konumda tutun. Böylece beklenmeyen durumlarda elektrikli alet daha iyi kontrol edilebilir.

• **Cihazlar toz giderme ve toplama ünitelerinin bağlantısı için temin ediliyor ise bu cihazların bağlı olduğundan ve doğru kulanıldığınından emin olun.** Toz toplama işlemi, tozla ilgili tehlikeleri azaltabilir.

• **Aletleri sık kullanmanızdan kaynaklanan alışkanlığın sizi kayıtsızlaştırmasına izin vermemeyi ve aletin güvenliğini ilkelere göz ardı etmemeyi.** Dikkatsiz bir hareket bir anda ciddi yaralanmaya yol açabilir.

• **Uyarı!** Elektrikli aletler çalışma sırasında elektromanyetik bir alan oluşturabilir. Bu alan bazı koşullarda aktif veya pasif tıbbi implantların işlevini engelleyebilir. Ciddi veya ölümcül yaralanma riskini azaltmak için tıbbi implantları olan kişilerin bu elektrikli aleti çalıştırmadan önce doktorlarına ve tıbbi implant üreticisine danışmalarını tavsiye ederiz.

## Elektrikli aletin kullanımı ve bakımı

• Çocukların yanı sıra ruhsal-fiziksel veya zihinsel yetenekleri yetersiz olan kişiler güvenliklerinden sorumlu bir kişi tarafından gözetime tabi tutulmadan veya elektrikli aletin kullanımı hakkında sorumlu kişiden talimat almadan aleti çalıştıramaz.

• **Elektrikli aleti kapasitesi dışına zorlamayın.** Uygulamanız için doğru elektrikli aleti kullanın. Doğru elektrikli alet, işlemleri daha iyi ve daha güvenli bir biçimde ve tasarlandığı hızda gerçekleştirecektir.

• **Açma kapama düğmesi çalışmayan elektrikli aleti kullanmayın.** Düğmeyle kontrol edilemeyen bir elektrikli alet tehlikeli olabilir ve onarılması gerekir.

• **El aletinde ayarlamayı yapmadan, aksesuarlarını değiştirmeden veya aleti saklamadan önce fişin güç kaynağıyla olan bağlantısını ve / veya pil takımının elektrikli alete olan bağlantısını kesin.** Bu gibi önleyici güvenlik tedbirleri elektrikli aleti yanlışlıkla başlatma riskini azaltır.

• **Kullanılmayan elektrikli aletleri çocukların erişmeyeceği yerlerde saklayın ve elektrikli aleti veya bu talimatları iyi bilmeyen kişilerin elektrikli aleti çalıştırmasına izin vermemeyi.** Eğitim almamış kişilerin elektrikli aletleri kullanması tehlike arz eder.

• **Elektrikli aletlere bakım yapın.** Hareketli parçaların hizasızlığı veya takılmasını, parçaların kırılma durumunu ve elektrikli aletlerin çalışmasını etkileyecek diğer koşulları kontrol edin. Elektrikli alet hasar görmüşse kullanmadan önce onarımını sağlayın. Yeterli bakımı yapılmayan elektrikli aletler birçok kazaya neden olabilir.

• **Kesme takımlarının keskinliğini ve temizliğini koruyun.** Doğru bakım yapılan ve kesme uçları keskin olan kesme takımlarının sıkışma ihtimali daha düşüktür ve daha kolay kontrol edilebilir.

• **Elektrikli aleti, aksesuarları ve takım uçlarını vb. bu talimatlara uygun olarak ve çalışma koşullarını ve yapılacak işi dikkate alarak kullanın.** Kullanım amacı farklı elektrikli aletlerin başka bir amaç için kullanılması tehlikeli durumlara neden olabilir.

• **Tutma yerlerini ve kavrama yüzeylerini kuru, temiz ve yağdan ve gresden arındırılmış olarak muhafaza edin.** Kaygan tutma yerleri ve kavrama yüzeyleri güvenli kullanımı ve aletin beklenmeyen durumlarda kontrolünü engeller.

• **Bir elektrikli alet kullanırken lütfen yardımcı tutamağı doğru tutmaya dikkat edin.** Böylece elektrikli aleti daha kolay kontrol edebilirsiniz. Sonuç olarak aleti doğru tutmak kaza veya yaralanma riskini azaltabilir.

Türkçe

57

- Elektrikli aletinizin onarımını, yalnızca aynı deęişim parçalarını kullanan vasıflı bir onarım elemanına yaptırın. Böylece elektrikli aletin güvenlięi korunacaktır.
- Aksesuarları yağlama ve deęiştirme talimatlarına uyun.

## Özel güvenlik uyarıları

**Kesme aksesuarının gizli kabloları veya kendi kablosuna temas edebileceęi bir işlem gerçekleştiren elektrikli aleti yalıtımlı kavrama yüzeylerinden tutun.** "Akımlı" tele temas eden kesme aksesuarı, elektrikli aletin metal parçalarının "akıma" maruz kalmasına ve kullanıcıyı elektrik çarpmasına neden olabilir.

## Elektrikli aleti çalıştırırken uygulanacak güvenlik esasları

- İşlenecek parçayı sabitleyin. İşlenecek parçayı güvenli ve sağlam bir biçimde sabitlemek için bir sabitleme cihazı veya menşene kullanın.
- Çalışma sırasında oluşacak zararlı, yanıcı veya patlayıcı tozlara karşı gereken güvenli önlemleri doğru bir şekilde alın. Örneęin, çalışma sırasında kansere neden olabilecek toz oluşabilir. Lütfen toz ve talaş toplama cihazını kullanın ve çalışma esnasında bir toz maskesi takın.
- İş yerini düzenli ve temiz tutun. Karışık malzemeler oldukça tehlikeli olabilir. Hafif metal tozu kolaylıkla yanabilir ve patlayabilir.
- Asbest içeren malzemeleri işlemeyin. Asbest, kanserojen bir maddedir.
- Testere ağı tamamen durduğunda elektrikli aleti yere koyun.
- Kablo hasarlı ise elektrikli aleti kullanmayın. Elektrik teli çalışma sırasında hasar görür ise veya kopar ise tele dokunmayın ve hemen fişi çekin. Kopuk tel kullanmak kolaylıkla elektrik çarpmasına neden olacaktır.
- Ellerinizi testereyle kesme bölgesinden uzak tutun. İşlenecek parçanın alt kısmını elinizle tutmayın. Eliniz testere ağına temas ettiğinde kesilecektir.
- Öncelikle elektrikli aleti başlatın, ardından işlenecek parçaya doğru tutun. Testere ağı, işlenen parçaya saplanır ise elektrikli alet geri tepecektir.
- Dikkat: taban plakası, testereyle kesme işlemi sırasında işlenen parçaya tutunacaktır. Testere ağı yön deęiştirir ise kırılacak ve elektrikli alet geri tepecektir.
- Çalışma bittiğinde elektrikli aletin gücünü kesin. Elektrikli alet tamamen durduğunda testere ağını tutabilirsiniz. Elektrikli alet bu şekilde geri tepmez ve güvenli bir biçimde yere koyulabilir.
- Yalnızca hasar görmemiş ve çatlaksız testere bıçağı kullanın. Eğilmiş veya körelmiş testere bıçağı kolaylıkla kırılacak ve elektrikli aletin geri tepmesine neden olacaktır.
- Elektrikli alet kapatıldıktan sonra hareket eden testere ağını yandan baskı yaparak durdurmaya çalışmayın. Aksi takdirde testere ağı hasar görecektir veya kırılacak ve dolayısıyla geri tepmeye yol açacaktır.
- Çalışma alanında görünmeyen devre ve boru hattı olup olmadığını belirlemek için uygun bir detektör kullanın ve gerekirse yerel inşaat kuruluşundan bu

- Konuda yardıma talep edin. Çalışma sırasında kablo kesilir ise yangına ve elektrik çarpmasına neden olacaktır. Hasar gören gaz borusu patlayacaktır. Su borusu kırılır ise mal kaybına ve kullanıcının çarpmasına neden olacaktır.
- Testere bıçağını, tutacağı sıkıca birleştirin. Bıçağın sıklığını düzenli olarak kontrol edin.
- Çalışmaya başlamadan önce maddenin üzerinden tüm metal cisimleri (çiviler, vidalı çiviler, şeritler vs.) kaldırın.
- Elektrikli aletin motorunu yüklüken durdurmadan kaçınınız.
- İşletim sırasında, bir elektrikli aletin konumunu izleyiniz (her zaman aletin arkasında konumlandırılmaldır). Bacaklarınızın veya kollarınızın çevresinde hızlı hareket etmesine izin vermeyiniz.
- Çalışma sırasında güç kaynağı durursa, makinenin kendiliğinden açılmasını önlemek için cihazın anahtarını "Off" konumuna getirin.
- Elektrikli alet kapatıldıktan sonra, testerenin bıçağı bir süre hareket etmeye devam eder. Bu sebeple, elektrikli aleti ancak bıçak tamamen durduktan sonra saklayın.
- Testere bıçağı çalışma sırasında oldukça ısınır. Bu yüzden, tamamen soğuyana kadar bıçağa dokunmayın.



**Uyarı: zımparalama, kesme, biçme, taşlama, delme ve diğer inşaat faaliyetlerinde oluşan toz içeren kimyasal maddeler kansere veya konjenital eksikliğe neden olabilir ve doğurganlığa zarar verebilir.** Bazı kimyasal maddelerin iyonu şöyle olmalıdır:

- aleti tamir etmeden ve deęişimini yapmadan önce ilk olarak fişi çekilmelidir;
- şeffaf iki silisyum oksit ve duvar tuğlalarında ve çimento içinde bulunan diğer duvar ürünleri; kimyasal işleme tabi tutulan tahtadaki krom arsenik (CCA). Bu maddelerin zarar verme dereceleri bu çalışmalarını gerçekleştirmeye sıklığınıza bağlıdır. Bu kimyasal maddelerle teması azaltmak isterseniz lütfen havalandırması olan yerlerde çalışın ve güvenlik belgeleri olan donanımlar (küçük tozlara karşı filtresi olan toz maskesi gibi) kullanın.

## Kılavuzda kullanılan semboller

Kullanım kılavuzunda aşağıdaki semboller kullanılmaktadır. Lütfen anlamlarını unutmayın. Sembollerin doğru yorumlanması, güç aletin doğru ve güvenli kullanımına imkan verecektir.

Sembol	Anlamı
	<b>Dekupaj testereleeri</b> Gri renkle işaretli yerler - yumuşak tutamak (yalıtımlı yüzey).
	<b>Seri numarası etiketi:</b> CT ... - model; XX - üretim tarihi; XXXXXXX - seri numarası.

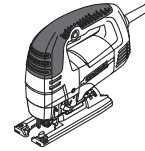

Sembol	Anlamı
	Tüm güvenlik yönetmeliklerini ve talimatlarını okuyun.
	Koruyucu gözlükler takın.
	Kulak koruyucuları takın.
	Toz maskesi takın.
	Kurulum veya ayar öncesinde güç aletinin bağlantısını şebekeden kesin.
	Hareket yönü.
	Dönüş yönü.
	Kilitli.
	Kilidi açık.
	Çift yalıtım / koruma sınıfı.
	Ürünün AB yönetmeliklerinin ve uyumlu hale getirilmiş AB standartlarının temel gereksinimleriyle uyumlu olduğu doğru bir işaret.
	Dikkat. Önemli.
	Faydalı bilgiler.
	Koruyucu eldivenler giyin.
	Çalışma sırasında biriken tozu silin.

Sembol	Anlamı
	Sarkaç hareketi kapalı.
	Sarkaç hareketi birinci kademesi.
	Sarkaç hareketi ikinci kademesi.
	Sarkaç hareketi üçüncü kademesi.
	T uçlu testere bıçağı.
	Güç aletini ev tipi çöp kutularına atmayın.

## Elektrikli aletin kullanım amacı

Elektrikli testere ağız, plastik, alüminyum ve diğer madde türlerini kesmek için kullanılır (bkz. testere bıçaklarının kullanım kılavuzu). Kesme şekli düz veya kıvrımlı olabilir; açılma seçeneği açılı kesimler yapmaya olanak tanır.

## Motorlu aletin parçaları

- 1 Açma / kapatma anahtarı
- 2 Çalıştırma kilidi
- 3 Havalandırma aralıkları
- 4 Darbe hızı seçimi için döner anahtar
- 5 Koruma kapağı
- 6 Temas koruyucu
- 7 Kılavuz makara
- 8 Kelebek vida \*
- 9 Testere tutacağı
- 10 Pandül darbe ayarı kolu
- 11 Taban levhası
- 12 Ölçek
- 13 Kilitleme kolu
- 14 İşaretleyici \*
- 15 Testere bıçağı \*
- 16 Ailyan anahtarı \*
- 17 Kılavuz pimi \*
- 18 Paralel kesim / dairesel kesim için kılavuz çubuk \*
- 19 Bağlantı borusu \*
- 20 Elektrikli süpürge adaptörü \*
- 21 Taban plakası montaj civatası

\* Aksesuar

Tanımlanan ve şekilleri gösterilen aksesuar kısmen teslimat kapsamına dahil değildir.

Türkçe

59

## [CT15189]

- Kılavuz çubuğunu **18** takmak / sökmek için şekil 4.1'teki talimatları takip edin.
- Tespit pimini **17** takmak / sökmek için şekil 4.2'deki talimatları takip edin.

## Elektrikli aleti ilk kez çalıştırma

Her zaman doğru besleme voltajıyla kullanın: elektrikli aletin voltajı, elektrikli aletin tanıtım levhasında belirtilen bilgiyle uyuşmalıdır.

## Elektrikli aleti açma / kapama

### Kısa süreli açma / kapatma anahtarlaması

Açmak için, açma / kapatma anahtarına **1** basınız ve tutunuz, kapatmak için - serbest bırakınız.

### Uzun süreli açma / kapatma anahtarlaması

#### Açma:

Çalıştırma / kapatma düğmesine **1** basın ve kilit çalıştırma düğmesiyle **2** yerinde kilitleyin.

#### Kapama:

Açma / kapatma anahtarına **1** basınız ve serbest bırakınız.

## Elektrikli alet kullanımı sırasındaki toz emme



Toz emme havadaki toz konsantrasyonunun düşürülmesini sağlar ve çalışma yerinde toz birikmesini önler.

Elektrikli aletle çalışırken, işlenen parçaların üzerindeki tozu almak üzere her zaman bir elektrikli süpürge kullanın.

## Motorlu aletin tasarım özellikleri

### Darbe hızı seçimi

Darbe hızı seçimi **4** için döner anahtarı kullanarak, testere bıçağının **15** gerekli darbe hızını seçebilir (aynı zamanda elektrikli aleti çalıştırırken de).

- Çalıştırma / kapatma düğmesine **1** basın ve kilit çalıştırma düğmesiyle **2** yerinde kilitleyin.
- Döner anahtarı darbe hızı **4** seçimi için çevirirken, bıçağın **15** gereken darbe sayısını seçin.

- **1-2 (düşük darbe hızı)** - sert ve katı maddeleri keserken kullanın (alaşimsız çelik, demir olmayan metaller ve onların alaşımları vs.);
- **3 (orta darbe hızı)** - daha az sert maddeleri keserken kullanın (plastik, kontrplak, sunta, sert ahşap vs.);
- **4-5 (yüksek darbe hızı)** - yumuşak malzemeleri kesmek için kullanın (yumuşak ahşap,yalıtım malzemeleri vs.).

## Elektrikli alet elemanlarını takma ve ayarlama

Motorlu aletin üzerinde herhangi bir işlem yapılma-  
dan önce, ana şebeke ile bağlantısı kesilmelidir.



Bazı parçaların montajı / sökümü / ayarlaması tüm elektrikli alet modelleri için aynıdır, böyle durumlarda özel modeller resimlerde belirtilmez.



Dişliye zarar vermektan kaçınmak için sabitleme öğelerini çok sıkı hazırlamayın.

Testere bıçağının takılması / değiştirilmesi (bkz. şek. 1-2)



Uzun süreli kullanım sonucu, testere bıçağı **15** oldukça ısınabilir ve keskin kenarları kullanıcıyı incitebilir. Bu yüzden, bıçağı **15** takarken / değiştirirken her zaman koruyucu eldivenler kullanılmalıdır.

**Dikkat: Bıçağı 15 taktıktan sonra aşağıdaki kural-lara dikkat edin:**

- testere bıçağının **15** dişleri öne bakmalıdır;
- testere bıçağının **15** sapındaki çeneler, testere tutucunun **9** üzerine dayanmalıdır;
- testere bıçağı **15** kılavuz makaranın **7** oyuğuna uymalıdır.

## [CT15212]

- Testere tutucunun **9** kovanını şek. 1.1'de gösterildiği şekilde hareket ettirin (bu, testere tutucunun **9** sıkıştırma mekanizmasının kilidini açacak ve testere bıçağını **15** yerleştirmenize / değiştirmenize imkan tanıyacaktır).
- Testere bıçağını **15** yerleştirin / değiştirin (bkz. şek. 1.2).
- Testere tutucunun **9** kovanını şek. 1.3'de gösterildiği şekilde hareket ettirin (bu, testere tutucunun **9** sıkıştırma mekanizmasını kilitleyecektir).

## [CT15189]

- Koruyucu kapağı **5** şek. 2.1'de gösterildiği şekilde hareket ettirin (bu, testere tutucunun **9** sıkıştırma mekanizmasının kilidini açacaktır ve testere bıçağını **15** yerleştirip / değiştirmenize imkan tanıyacaktır).
- Testere bıçağını **15** yerleştirin / değiştirin (bkz. şek. 2.2).
- Koruyucu kapağı **5** şek.2.3'te gösterildiği şekilde hareket ettirin (bu, testere bıçağının **9** sıkıştırma mekanizmasını kilitleyecektir).

Elektrikli süpürge adaptörünün takılması ve sökülmesi (bkz. şek. 3)

## [CT15212]

- Adaptörü **20** takmak için adaptördeki **20** çıkıntıları bağlantı borusunun **19** içindeki oyuklarla hizalayın, adaptörü **20** bağlantı borusuna **19** takın ve şekil 3'te gösterildiği şekilde döndürün.
- Adaptörü **20** sökmek için şekil 3'te gösterildiği şekilde döndürün ve bağlantı borusundan **19** sökün.

Türkçe

60

**i** Testere bacağına 15 darbe hızını ayarladıktan sonra kullanılmayan bir parça (işlenecek parçayla aynı maddeden) üzerinde bir deneme kesimi yapılması tavsiye edilir.

Elektrikli aletinizi düşük hızda uzun süre çalıştırdıktan sonra, 3 dakika soğumaya bırakılmalıdır. Bunu yapmak için, en yüksek darbe hızını seçip elektrikli aletinizi boşa çalışmaya bırakın.

### Pandül hızı seçimi

Pandül hızı, işlenen madde için en doğru kesme düzeninin seçimini belirler (giriş hızı, testere kesişinin görünmesi vs.).

Her aşığı doğru hareket ile, testere bacağı 15 boş parçadan geri çekilir ve bu da tozun boşaltımını artırarak ısınmayı azaltır ve testere bacağına 15 çalışma ömrünü artırır. Dahası, besleme kuvvetinin azaltılması, kullanıcının aleti yorulmadan çalıştırmasına olanak tanır.

Pandül vuruşunun derecesi, elektrikli aleti çalıştırırken değiştirilebilir. Pandül vuruş ayarı kolu 10 pandül vuruşunun dört aşamasını ayarlamaya izin verir:

 Aşama 0:  
Pandül hareketi yok;

 Aşama I:  
Küçük pandül hareketi;

 Aşama II:  
Orta pandül hareketi;

 Aşama III:  
Büyük pandül hareketi.

**Pandül hızının derecesini seçerken aşağıdaki önerileri takip etmeyi akılda bulundurmak tavsiye edilir:**

- testere kesişinin kenarının kusursuz ve temiz olması gerektiğinde, doğru pandül hızını seçen veya pandül hızını kapatın;
- ince (sac, ince plastik vs.) veya sert maddeleri (alaşimsız çelik, demir olmayan metaller vs.) işlerken pandül hızını kapatın;
- yumuşak maddeleri (yumuşak ahşap vs.) keserken, büyük pandül hızını seçin; bu, çalışmayı hızlandıracak fakat kesim kalitesi düşülebilir.

**i** Pandül hızı seçildikten sonra kullanılmayan bir parça (işlenecek parçayla aynı maddeden) üzerinde bir deneme kesimi yapılması tavsiye edilir.

### Testere bacağıyla temasa karşı koruma

Temas koruyucu, testere bacağıyla 15 kazayla oluşabilecek temasları önler ve çalışma performansı emniyetini iyileştirir.

## Elektrikli alet kullanımıyla ilgili öneriler

### Testere bacağı seçimi



**T-tipi testere bıçakları 15 tüm testerelerle kullanılabilir.**

Çalışmayı başlatmadan önce lütfen, kesilen maddeye, kesim düzenine ve kesişin kenar kalitesine karşılık gelecek doğru bıçak 15 türünü seçin. Testere bacağına belirlenmesi paket üzerine basılmıştır; ayrıca satıcınıza da sorabilirsiniz.

### Kesimin ana hatları



**Testere bacağına 15, kesme hızının ve pandül vuruşunun doğru seçildiğinden emin olmak için kullanılmayan bir parça (işlenecek parçayla aynı maddeden) üzerinde bir deneme kesimi yapın.**

- Boş parçanın sıkıca sabitlendiğinden ve metal parçaların (çiviler, vidalar vs.) üzerinden kaldırıldığından emin olun.
- Elektrikli aleti, testere bacağı 15 boş parçayla temasa geçmeden önce çalıştırın. Fazladan güç kullanmayın; çalışma biraz zaman gerektirir. Fazladan güç işlemi hızlandırmayacak fakat aleti aşırı yükleyecektir.
- Testere bacağına 15 dişleri boş parça için fazla genişse (aşırı titreşim, ayrılma ve işlenen yüzeyin sozulması, dişlerin fazla geniş olduğunun göstergesidir) elektrikli aleti hemen kapatıp testere bacağına 15 uygun bıçakla değiştirin.
- Testere bacağı 15 çalışma sırasında takılırsa, elektrikli aleti hemen kapatıp kesiyi açın ve testere bacağına 15 kesiyi içinden dikkatlice çıkarın.
- Kesim bittikten sonra, önce elektrikli aleti kapatın ve sonra testere bacağına 15 kesiyi içinden çıkarın.



**Belirli maddeleri (metaller gibi) keserken, testere bacağı 15 aşırı ısınabilir. Bu yüzden, boş parçanın bıçakla 15 temas eden yerlerine soğutma veya yağlama maddeleri uygulanması tavsiye edilir.**

### Daldırma kesimi (bkz. şek. 5)



**Daldırma kesimi sadece, ahşap, alçıpan vs. gibi yumuşak maddeleri keserken kullanılabilir. Bu çalışma tekniği, önceden bir delim yapmadan delikleri kesmeyi sağlar testere bacağı 15 boş parçayı kendisi keserek ilerler. Bu teknik belirli bir beceri ister ve kısa testere bıçakları 15 kullanılarak uygulanabilir.**

- Elektrikli aleti taban levhasının 11 ön kenarına konumlayın (bkz. şek. 5) ve çalıştırın. Yavaşça, testere bacağına 15 elektrikli aleti boş parçaya bastırarak daldırın.
- Testere bacağı 15, boş parça boyunca kestiğinde elektrikli aleti normal çalışma konumuna geri getirin ve işaretlenmiş çizgi boyunca kesmeye devam edin.

**Paralel kesim / dairesel kesim için kılavuz çubuğuyla kesme**

### Dairesel kesim (bkz. şek. 6)

#### [CT15189]

Paralel kesim / dairesel kesim için kılavuz çubuğu 18 ayarlanmış bir yarıçapta dairesel kesime olanak tanır.

- Kesilecek daireyi işaretleyin ve merkezine bir delik açın (deliğin çapı, yerleştirme piminin 17 çapına eşit olmalıdır).
- Kesmeye, malzemenin kenarından başlamak istemiyorsanız, şekil 6'teki gibi, başlangıç noktasına bir delik açın (deliğin çapı, testere bacağına 15 genişliğinden fazla olmalıdır).

Türkçe

61

- Kelebek vidayı 8 gevşetin.
- Paralel kesim / dairesel kesim 18 için kılavuz çubuğunu çevirin ve şekil 6'teki gibi yerleştirin.
- Elektrikli aleti başlangıç noktasına getirin. Malzemenin kenarından kesmeye başlamak istemiyorsanız, bıçağı 15 başlangıç noktasındaki deliğe yerleştirin.
- Yerleştirme pimi 17 için açılan delik dairenin merkezi deliğiyle uyuşana kadar kılavuz çubuğunu paralel kesim / dairesel kesim 18 için hareket ettirerek dairesel kesim için çalışma yarıçapını ayarlayın.
- Yerleştirme pimini 17 paralel kesim / dairesel kesim için kılavuz çubuğuna 18 ve aynı zamanda dairenin merkez deliğine yerleştirin.
- Dairesel / paralel testereyle kesme amacıyla kılavuz çubuğunu 18 sabitlemek için kelebek vidaları 8 sıkın.
- İşaretlenen daire boyunca bir elinizle ile kesmeye başlayın ve diğer elinizle yerleştirme pimini 17 tutun.



**Kaliteyi yükseltmek ve çalışmayı kolaylaştırma amaçlı dairesel veya eğrisel kesim yapmak için dar testere bıçakları 15 kullanın.**

### Düz kesim (bkz. şek. 7)

Paralel kesim için paralel kılavuz 18 mevcut düz kenar boyunca kesime ve aynı genişlikte düz çubuklar kesmeye olanak tanır (bkz. şek. 7.1).

### [CT15189]

- Kelebek vidayı 8 gevşetin.
- Paralel kesim için gereken paralel kılavuzu 18 konumlandırın (bkz. şek. 7.1).
- Gerekli testereleme mesafesini ayarlayın.
- Dairesel / paralel testereyle kesme amacıyla kılavuz çubuğunu 18 sabitlemek için kelebek vidaları 8 sıkın.
- Paralel kesim için gereken paralel kılavuzu 18 boş parçanın kenarına bastırarak kesin.



**Bir iş parçasına vidalı kelepçelerle bir tahta takarak ve bu şekildeki bir tahtayı yardımcı bir durdurucu olarak kullanarak benzer sonuçlar elde edilebilir. Destek plakasının 11 yanını tahtanın yanına bastırarak güç aletini durdurucu boyunca hareket ettirip testereleme işlemini gerçekleştirin (bkz. şek. 7.2).**

### Kesim açısını ayarlama (bkz. şek. 8-9)

Elektrikli aletin tasarımı, elektrikli aletin gövdesini açılıdırarak açılı kesim yapmaya izin verir. Elektrikli aletin taban levhası 11 elektrikli aletin gövdesinin açılarını belirleyen bir ölçek 12 içerir (adımlar 15'er, derecedir). İlave ölçüm araç gereçleri kullanılırsa, elektrikli aletin gövdesi her açıya getirilebilir (teknik veri tablosunda belirtilen sınırlar dahilinde).

### [CT15212]

- Cıvataı 21 gevşetmek için alyan anahtar 16 kullanın (bkz. şek. 8).

- Taban plakasını 11 (gövdenin önceden kurulan açısına bağlı olarak) ileri kaydırın ve ölçeğin 12 veya ilave ölçüm cihazının okuma değerlerini kullanarak gövdenin ihtiyaç duyulan açısını seçin.
- Cıvataı 21 sıkamak için alyan anahtar 16 kullanın.
- Testerelemeyi yukarıda tarif edildiği şekilde gerçekleştirin.

### [CT15189]

- Kilitleme kolunu 13 açın (bkz. şek. 9).
- Taban plakasını 11 ileri kaydırın ve ölçeğin 12 veya ilave ölçüm cihazının okuma değerlerini kullanarak muhafazanın istenilen dercesini seçin.
- Kilitleme kolunu 13 sıkın.
- Testerelemeyi yukarıda tarif edildiği şekilde gerçekleştirin.

## Elektrikli aletin bakımı / koruyucu önlemler

**Motorlu aletin üzerinde herhangi bir işlem yapılmadan önce, ana şebeke ile bağlantısı kesilmelidir.**

### Motorlu aletin temizlenmesi

Motorlu aletin emniyetli biçimde uzun süreli kullanımı için kaçınılmaz koşul, onu temiz tutmaktır. Motorlu aleti, hava deliklerinden 3 çıkan sıkıştırılmış havayla düzenli olarak yıkayın.

### Satış sonrası ve uygulama hizmetleri

Satış sonrası hizmetlerimiz ürününüzün bakım ve tamininin yanı sıra yedek parçalar konusunda da size yardımcı olmakta. Servis merkezleri, parça diyagramları ve yedek parçalar hakkındaki bilgiler de [www.crown-tools.com](http://www.crown-tools.com) adresinde mevcuttur.

## Güç aletlerinin nakliyesi

- Nakliye sırasında ambalaj üzerine kesinlikle herhangi bir mekanik darbe gelmemelidir.
- Boşaltma / yükleme sırasında, ambalajı sıkıştırma prensibiyle çalışan herhangi bir türde teknolojinin kullanılmasına izin verilmez.

## Çevresel koruma



**Çöp tasfiyesi yerine hammadde kazanımı.**

Çevre ile dost geri dönüşüm işlemi için motorlu alet, aksesuarları ve paketlenen malzemeleri ayrılmalıdır.

Değişik malzemenin tam olarak ayrılıp, yeniden değerlendirilme işlemine sokulabilmesi için, plastik parçalar işaretlenmiştir.

Bu kullanım talimatı da, klor kullanılmadan ağartılmış, yeniden dönüşümlü kâğıda basılmıştır.

**İmalatçı, ürün üzerinde değişiklik yapma hakkını saklı tutar.**

Türkçe

62

## Dane techniczne elektronarzędzia

Wyrzynarka		CT15212	CT15189
Kod elektronarzędzia	[220-230 V ~50/60 Hz]	420671	420688
Moc nominalna	[W]	550	710
Moc na wyjściu	[W]	270	350
Natężenie prądu przy napięciu	110-127 V [A] 220-230 V [A]	4.3 2.4	6 3.1
Częstotliwość skoków na biegu jałowym	[min <sup>-1</sup> ]	700-3000	700-3000
Skok roboczy brzeszczotu	[mm] [cale]	18 45/64"	26 1-1/32"
Suw wahadłowy		•	•
Maksymalny kąt pochylenia korpusu (w lewo / w prawo)		45°/45°	45°/45°
Maksymalna głębokość cięcia:			
- w drewnie	[mm] [cale]	65 2-9/16"	85 3-11/32"
- w aluminium	[mm] [cale]	10 25/64"	20 25/32"
- w stali	[mm] [cale]	6 15/64"	10 25/64"
Waga	[kg] [funty]	1,9 4.19	2,9 6.39
Klasa bezpieczeństwa		□ / II	□ / II
Ciężenie akustyczne	[dB(A)]	86,8	88,5
Moc akustyczna	[dB(A)]	97,8	99,6
Obciążenie wibracjami	[m/s <sup>2</sup> ]	6,7	5,42

## Informacja dot hałasu



Zawsze używaj ochronnika słuchu, jeżeli ciśnienie akustyczne przewyższa 85 dB(A).

## CE Deklaracja zgodności

Oświadczamy z pełną odpowiedzialnością, że produkt przedstawiony w rozdziale "Dane techniczne elektronarzędzia" odpowiada wymaganiom następujących dyrektyw: 2006/42/EC wraz ze zmianami oraz następujących norm: EN 60745-1, EN 60745-2-11.

Menedżer  
certyfikacji

Wu Cunzhen

Merit Link International AG  
Stabio, Szwajcaria, 05.10.2017



**OSTRZEŻENIE** - Aby zmniejszyć ryzyko zranienia, użytkownik musi przeczytać instrukcję obsługi!

## Ogólne zasady bezpieczeństwa



**OSTRZEŻENIE!** Przeczytać wszystkie ostrzeżenia dotyczące bezpieczeństwa oraz wszystkie instrukcje. Nieprzestrzeganie instrukcji i ostrzeżeń może skutkować porażeniem prądem elektrycznym, pożarem i / lub poważnymi obrażeniami.

**Wszystkie ostrzeżenia i instrukcje zachować do użytku w przyszłości.**

Określenie "elektronarzędzie" w ostrzeżeniach dotyczy Twojego narzędzia (przewodowego) zasilanego z

sieci elektrycznej lub narzędzia (bezwzględnie) zasilanego z akumulatora.

## Bezpieczeństwo w miejscu pracy

- **Zapewnić czystość i dobre oświetlenie w miejscu pracy.** Zagrażone lub nieoświetlone miejsca są przyczyną wypadków.
- **Nie używać elektronarzędzi w atmosferze wybuchowej, jak obecność palnych cieczy, gazów lub pyłów.** Elektronarzędzie wytwarza iskry, które mogą spowodować zapłon pyłów lub oparów.
- **Podczas pracy elektronarzędziem utrzymywać z dala dzieci i postronnych obserwatorów.** Odwrócenie uwagi może spowodować utratę kontroli nad narzędziem.

## Bezpieczeństwo elektryczne

- **Wtyczka przewodu zasilania elektronarzędzia musi pasować do gniazda. Nigdy nie przerabiać w żaden sposób wtyczki. Nie używać wtyczek przejściowych do uziemianych elektronarzędzi.** Nieprzerabianie wtyczki pasujące do gniazda zmniejszają ryzyko porażenia prądem elektrycznym.
- **Unikać kontaktu ciała z uziemionymi powierzchniami, jak rury, grzejniki, kucharki i lodówki.** Uziemione ciało zwiększa ryzyko porażenia prądem elektrycznym.
- **Nie narażać elektronarzędzia na działanie deszczu lub wilgoci.** Woda w elektronarzędziu zwiększa ryzyko porażenia prądem elektrycznym.
- **Nie uszkodzić przewodu zasilania. Nigdy nie używać przewodu zasilania do zawieszania, ciągnięcia lub wyłączania elektronarzędzia.** Trzymać przewód z dala od źródeł ciepła, olejem, ostrych krawędzi lub wirujących części. Uszkodzony lub poplątany przewód zwiększa ryzyko porażenia prądem elektrycznym.
- **Podczas używania elektronarzędzia na zewnątrz domu stosować przedłużacze przystosowane do użytku na zewnątrz.** Używanie przewodów przystosowanych do pracy na zewnątrz zmniejsza ryzyko porażenia prądem elektrycznym.
- **W przypadku, gdy używanie elektronarzędzia w środowisku wilgotnym jest nieuniknione, jako ochronę przed napięciem zasilania należy stosować urządzenie różnicowo prąd owe (RCD).** Zastosowanie RCD zmniejsza ryzyko porażenia prądem elektrycznym. UWAGA! Termin "urządzenie różnicowoprądowe (RCD)" można zastąpić terminem "wyłącznik prądu ziemnozwarciwowe (GFCI)" lub "wyłącznik prądu upływowego (ELCB)".
- **Ostrzeżenie!** Nigdy nie dotykać metalowych powierzchni na przekładni, osłonie, obudowie, ponieważ w przypadku awarii części te mogą znaleźć się pod napięciem i spowodować porażenie prądem elektrycznym.

## Bezpieczeństwo użytkownika

- **Zawsze zachowywać czujność, patrzeć, co się robi i kierować się zdrowym rozsądkiem podczas używania elektronarzędzia.** Nie używać elektronarzędzia, jeśli użytkownik jest zmęczony, pod wpływem narkotyków, alkoholu lub leków. Moment nieuwagi podczas pracy elektronarzędziem może spowodować poważne obrażenia użytkownika.
- **Stosować środki ochrony indywidualnej. Zawsze nosić okulary ochronne.** Środki ochrony indywidualnej

alnej takie, jak maski przeciwpyłowe, bezpoślizgowe obuwie ochronne, kask lub nauszники przeciwhałasowe stosowane odpowiednio do sytuacji zmniejszają ryzyko obrażenia użytkownika.

- **Zapobiegać przypadkowemu uruchomieniu elektronarzędzia. Przed podłączeniem do gniazda zasilania i / lub akumulatora, podnoszeniem lub przenoszeniem elektronarzędzia upewnić się, że wyłącznik znajduje się w położeniu wyłączonym "OFF".** Przeniesienie elektronarzędzia z palcem na wyłączniku lub zasilanie elektronarzędzia z wyłącznikiem w położeniu włączonym "ON" może być przyczyną poważnego wypadku.
- **Przed uruchomieniem elektronarzędzia usunąć klucze służące do regulacji narzędzia.** Klucz założony na wirującą część elektronarzędzia może spowodować poważne obrażenia osób.
- **Podczas pracy nie przechylać się nadmiernie. Zawsze zachowywać prawidłowe ustawienie stóp i równowagę.** Zapewni to lepsze panowanie nad elektronarzędziem w niespodziewanych sytuacjach.
- **Ubiierać się odpowiednio. Nie nosić luźnych ubrań lub biżuterii. Utrzymywać włosy, odzież i rękawice z dala od wirujących części.** Luźna odzież, biżuteria lub długie włosy mogą zostać wciągnięte przez poruszające się części narzędzia.
- **Jeżeli narzędzia są dostosowane do podłączenia urządzeń wyciągających i zbierających pyły, zapewnić, aby zostały podłączone i prawidłowo używane.** Używanie urządzeń do zbierania pyłów może zmniejszyć zagrożenia związane z obecnością pyłów.
- **Nie pozwól, aby doświadczenie zdobyte w wyniku częstego używania narzędzi wprowadziło Cię w stan samozadowolenia i lekceważenia zasad bezpieczeństwa.** Nieostrożne działanie może spowodować poważne obrażenia w ciągu ułamka sekundy.
- **Ostrzeżenie!** Elektronarzędzia wytwarzają podczas pracy pole elektromagnetyczne. Pole to może w pewnych warunkach zakłócać działanie pasywnych lub aktywnych implantów medycznych. Aby zredukować ryzyko poważnych lub śmiertelnych obrażeń, radzimy osobom z implantami medycznymi skonsultować się z lekarzem lub producentem implantu przed użyciem tego elektronarzędzia.

## Używanie i konserwowanie elektronarzędzia

- Osoby o obniżonych zdolnościach psychofizycznych lub mentalnych oraz dzieci nie mogą używać elektronarzędzia, jeśli nie są nadzorowane lub poinstruowane o obsłudze elektronarzędzia przez osoby odpowiedzialne za ich bezpieczeństwo.
- **Nie przeciążać elektronarzędzia. Używać elektronarzędzia prawidłowo do danego zastosowania.** Prawidłowo dobrane elektronarzędzie wykona pracę lepiej, bezpieczniej i z szybkością, do jakiej zostało zaprojektowane.
- **Nie używać elektronarzędzia, jeśli jego wyłącznik nie działa prawidłowo.** Każde elektronarzędzie, którego nie można kontrolować wyłącznikiem, jest niebezpieczne i musi być naprawione.
- **Przed rozpoczęciem wykonywania jakichkolwiek regulacji, wymiany wyposażenia lub przed odstawieniem elektronarzędzia odłączyć przewód zasilania i / lub akumulator od elektronarzędzia.** Takie zapobiegawcze środki bezpieczeństwa zmniejszają ryzyko przypadkowego uruchomienia elektronarzędzia.

Polski

64



- Przechowywać elektronarzędzie w miejscu niedostępnym dla dzieci i nie pozwolić, aby osoby niezaznajomione z elektronarzędziem lub instrukcją obsługi używały go. Elektronarzędzia w rękach nieprzeszkolonych użytkowników są niebezpiecznymi urządzeniami.
- **Konserwować elektronarzędzia. Sprawdzać, czy części ruchome nie są zakleszczone lub przesunięte względem osi, czy nie ma pęknięć lub innych objawów, które mogą zakłócać prawidłowe działanie elektronarzędzia.** Niekonserwowane elektronarzędzia są przyczyną wielu wypadków.
- **Zapewnić, aby narzędzia tnące były ostre i czyste.** Prawidłowo konserwowane narzędzia tnące z ostrymi krawędziami tnącymi rzadziej zakleszczają się i łatwiej jest nimi operować.
- **Używać elektronarzędzia, wyposażenia, wiertel itd. zgodnie z niniejszymi instrukcjami, z uwzględnieniem warunków i typu wykonywanej pracy.** Używanie elektronarzędzia do prac innych niż te, do jakich zostało zaprojektowane, może doprowadzić do powstania niebezpiecznych sytuacji.
- **Uchwyty i powierzchnie trzymania elektronarzędzia utrzymywać suche, czyste i pozbawione oleju lub smaru.** Śliskie uchwyty i powierzchnie trzymania uniemożliwią bezpieczne operowanie i panowanie nad narzędziem w niespodziewanych sytuacjach.
- **Należy pamiętać, aby podczas używania elektronarzędzia prawidłowo trzymać dodatkowy uchwyt, który bardzo pomaga w operowaniu elektronarzędziem.** Prawidłowe trzymanie elektronarzędzia zmniejsza ryzyko wypadków lub obrażeń.

## Serwis

- **Elektronarzędzie musi być serwisowane przez osobę wykwalifikowaną i z użyciem tylko identycznych części zamiennych.** Zapewni to zachowanie bezpieczeństwa działania elektronarzędzia.
- Przestrzegać instrukcji dotyczących smarowania i wymiany wyposażenia.

## Specjalne ostrzeżenia dotyczące bezpieczeństwa

Trzymać elektronarzędzie za izolowane powierzchnie przeznaczone do uchwytu, jeśli istnieje możliwość, że wyposażenie tnące zetknie się z ukrytymi przewodami elektrycznymi lub z przewodem zasilającym elektronarzędzie. Zetknięcie się wyposażenia tnącego z przewodem pod napięciem może spowodować, że metalowe części elektronarzędzia będą pod napięciem, a w rezultacie porażenie użytkownika prądem elektrycznym.

## Zalecenia bezpieczeństwa podczas pracy elektronarzędziem

- Zamocować obrabiany element. Użyć do tego celu uchwytu mocującego lub imadła, aby zapewnić bezpieczne, pewne zamocowanie.
- Jeśli podczas pracy wytwarzane są szkodliwe, palne lub wybuchowe pyły, stosować środki ochrony indywidualnej. Podczas pracy mogą być wytwarzane rakotwórcze pyły. Podczas pracy stosować urządzenia do odprowadzania pyłów i wiórów oraz nosić maskę przeciwpyłową.

- **Utrzymać miejsce pracy w czystości.** Mieszenie się materiałów może stwarzać duże niebezpieczeństwo. Pyły metali są palne i łatwo wybuchają.
- Nie obrabiać materiałów zawierających azbest. Azbest jest materiałem rakotwórczym.
- Odkładać elektronarzędzie dopiero wtedy, gdy brzeszczot piły zatrzyma się całkowicie.
- Nie używać elektronarzędzia z uszkodzonym przewodem zasilania. W przypadku uszkodzenia przewodu zasilania podczas pracy, nie dotykać go i natychmiast wyłączyć z gniazdka. Uszkodzony przewód stwarza ryzyko porażenia użytkownika prądem elektrycznym.
- Trzymać dłoń z dala od strefy piłowania. Nie trzymać ręką dolnej części obrabianego materiału. W przypadku kontaktu z brzeszczotem piły palce zostaną ucięte.
- Najpierw uruchomić elektronarzędzie, następnie prowadzić je w obrabiany materiał. Gdy brzeszczot piły zakleszczy się w obrabianym materiale może dojść do odbicia elektronarzędzia.
- Uwaga: Podczas piłowania stopa elektronarzędzia musi przylegać do obrabianego materiału. Przekrzywienie brzeszczotu może doprowadzić do złamania go i odbicia elektronarzędzia.
- Po wykonaniu pracy wyłączyć elektronarzędzie, i gdy się całkowicie zatrzyma wyjąć brzeszczot z rzazu. W ten sposób można bezpiecznie odłożyć elektronarzędzie bez odbicia.
- Używać tylko brzeszczotów nieszkodzonych, bez pęknięć. Wykrzywiony lub stępiony brzeszczot łatwo się łamie i powoduje odbicie elektronarzędzia.
- Po wyłączeniu elektronarzędzia nie zatrzymywać poruszającego się brzeszczotu poprzez naciskanie z boku. Brzeszczot może się uszkodzić lub popękać, co w następstwie będzie powodować odbicia elektronarzędzia podczas pracy.
- Używać odpowiednich czujników, aby określić trasy przebiegu ukrytych instalacji elektrycznych, gazowych, wodnych lub zażądać informacji od firm zarządzających tymi instalacjami. Uszkodzenie przewodów instalacji elektrycznej może spowodować pożar i porażenie prądem elektrycznym. Uszkodzenie instalacji gazowej może spowodować wybuch. Uszkodzenie instalacji wodnej może spowodować zalanie, straty materialne i porażenie prądem elektrycznym.
- Brzeszczot zamocować sztywno w uchwycie brzeszczotu. Regularnie sprawdzać zamocowanie brzeszczotu.
- Przed rozpoczęciem pracy usunąć z materiału wszelkie metalowe elementy (gwoździe, wkręty, taśmy, etc.).
- Należy unikać zatrzymania silnika narzędzia elektrycznego pod obciążeniem.
- Podczas pracy uważać na położenie przewodu zasilania elektrycznego (zawsze musi znajdować się z tyłu narzędzia). Nie dopuszczać, aby przewód oplątał nogi lub rękę.
- Jeśli podczas pracy nastąpił zanik napięcia zasilania, natychmiast przelać wyłącznik w położenie "Wyłączony", aby uniknąć niespodziewanego, przypadkowego włączenia się elektronarzędzia.
- Po wyłączeniu elektronarzędzia brzeszczot wykonuje ruchy mechaniczne jeszcze przez pewien czas, z tego powodu elektronarzędzie można odłożyć dopiero po całkowitym zatrzymaniu się brzeszczotu.
- Podczas pracy brzeszczot znacznie się nagrzewa, z tego powodu nie dotykać brzeszczotu, zanim nie ostygnie.

Polski

65



**Ostrzeżenie:** substancje chemiczne zawarte w pyłach wytwarzanych podczas szlifowania tarczą, szlifowania papierem ściernym, cięcia, piłowania, wiercenia i innych prac budowlanych mogą być przyczyną raka lub szkodliwie wpływać na płodność. Szkodliwymi substancjami chemicznymi mogą być na przykład:

- przed przystąpieniem do naprawy lub wymiany wyposażenia, wyłączyć wtyczkę z gniazda;
- przezroczysty dwutlenek krzemu i inne produkty w ceglach i cemente; chromowany arsenian miedzi (CCA) w impregnowanym drewnie. Szkodliwość tych substancji zależy od częstotliwości obrabiania tych materiałów. Jeżeli użytkownik chce zredukować kontakt z tymi związkami chemicznymi, to musi pracować w dobrze wentylowanym pomieszczeniu i stosować certyfikowane środki ochrony indywidualnej (takie jak maski przeciwpyłowe z filtrami drobnych cząstek).

## Symbole stosowane w instrukcji

Należy zapamiętać znaczenie następujących symboli stosowanych w instrukcji obsługi. Poprawna interpretacja symboli pozwoli na właściwe i bezpieczne użycie elektronarzędzia.

Symbol	Znaczenie
	<b>Wyrzynarka</b> Sekcje szare - miękki uchwyt (z izolowaną powierzchnią).
	<b>Naklejka z numerem seryjnym:</b> CT ... - model; XX - data produkcji; XXXXXXX - numer seryjny.
	Należy przeczytać wszystkie instrukcje dotyczące bezpieczeństwa.
	Nosić gogle ochronne.
	Nosić ochronę słuchu.
	Nosić maskę przeciwpyłową.
	Przed montażem lub regulacją odłączyć elektronarzędzie od zasilania.

Symbol	Znaczenie
	Kierunek ruchu.
	Kierunek obrotów.
	Zablokowany.
	Odblokowany.
	Podwójna izolacja / klasa ochrony.
	Znak oznaczający, że produkt jest zgodny z podstawowymi wymogami dyrektyw UE i zharmonizowanych norm UE.
	Uwaga. Ważne.
	Pomocne informacje.
	Nosić rękawice ochronne.
	Podczas pracy usuwać gromadzący się pył.
	Ruch wahadła wyl.
	Ruch wahadła, pierwszy stopień.
	Ruch wahadła, drugi stopień.
	Ruch wahadła, trzeci stopień.
	Uchwyt T brzeszczotu piły.
	Nie wyrzucać elektronarzędzia do śmieci domowych.

## Przeznaczenie elektronarzędzia

Wyrzynarki służą do cięcia w drewnie, tworzywach sztucznych, aluminium oraz innych materiałach (patrz informacje dotyczące zastosowania różnych brzeszczotów). Można ciąć zarówno po linii prostej, jak i po krzywej; funkcja pochylania korpusu umożliwia cięcie pod kątem.

## Części składowe elektronarzędzia

- 1 Przełącznik wł. / wyt.
- 2 Przycisk blokujący wyłącznik
- 3 Wloty wentylacyjne
- 4 Pokrętko wyboru częstotliwości suwów brzeszczotu
- 5 Osłona ruchoma
- 6 Ochraniacz
- 7 Prowadnica rolkowa
- 8 Śruba skrzydełkowa \*
- 9 Uchwyt brzeszczotu
- 10 Dźwignia regulacji suwu wahadłowego
- 11 Stopa ślizgowa
- 12 Skala
- 13 Dźwignia ustalająca
- 14 Wskaźnik \*
- 15 Brzeszczot \*
- 16 Klucz imbusowy \*
- 17 Kołek ustalający \*
- 18 Prowadnica do cięcia równoległego / wyrzynania okręgów \*
- 19 Rurka łącząca \*
- 20 Łącznik do odkurzacza \*
- 21 Śruba mocująca podstawy

\* Opcjonalnie

Nie wszystkie akcesoria zilustrowane lub opisane są włączone do standardowej opcji.

## Montaż i regulacja elementów elektronarzędzia

Przed przystąpieniem do wykonywania wszystkich procedur elektronarzędzie należy koniecznie odłączyć od sieci elektrycznej.

 Montaż / demontaż / ustawianie niektórych elementów wykonuje się tak samo dla wszystkich modeli elektronarzędzia, w takim przypadku na ilustracjach nie są podane typy modeli.



Nie dokręcać elementów złącznych zbyt mocno, aby uniknąć zniszczenia gwintu.

Zakładanie / wymiana brzeszczotu (patrz rys. 1-2)



Po dłuższej pracy brzeszczot 15 może stać się gorący, a ostre zęby brzeszczotu mogą skaleczyć użytkownika, z tego powodu podczas zakładania / wymiany brzeszczotu 15 należy zawsze używać rękawic ochronnych.

**Uwaga:** podczas zakładania brzeszczotu 15 postępować według poniższych zasad:

- zęby brzeszczotu 15 muszą być skierowane do przodu;
- łapy brzeszczotu piły 15 powinny opierać się na uchwycie piły 9;
- brzeszczot 15 musi znajdować się wewnątrz szczeliny prowadnicy rolkowej 7.

### [CT15212]

- Obrócić tuleję uchwytu piły 9, jak pokazano na rys. 1.1 (spowoduje to odblokowanie mechanizmu zaciskowego uchwytu piły 9 i umożliwi włożenie / wymianę brzeszczotu piły 15).
- Zakładanie / wymiana brzeszczotu piły 15 (patrz rys. 1.2).
- Obrócić tuleję uchwytu piły 9, jak pokazano na rys. 1.3 (spowoduje to zablokowanie mechanizmu zaciskowego uchwytu piły 9).

### [CT15189]

- Zdjąć osłonę 5, jak pokazano na rys. 2.1 (to odblokuje mechanizm zaciskowy uchwytu piły 9 i umożliwi założenie / wymianę brzeszczotu piły 15).
- Zakładanie / wymiana brzeszczotu piły 15 (patrz rys. 2.2).
- Zdjąć osłonę 5, jak pokazano na rys. 2.3 (to odblokuje mechanizm zaciskowy uchwytu piły 9).

Instalacja i zdejmowanie łącznika do odkurzacza (patrz rys. 3)

### [CT15212]

- Aby założyć łącznik 20, wyrównać występy na łączniku 20 z nacięciami wewnątrz rurki łączącej 19. Założyć łącznik 20 na rurkę 19 i obrócić, jak pokazano na rys. 3.
- Aby zdjąć łącznik 20, obrócić go, jak pokazano na rys. 3, i zdjąć z rurki łączącej 19.

Instalacja i zdejmowanie prowadnicy do cięcia równoległego / wycinania oraz kołka ustalającego (patrz rys. 4)

### [CT15189]

- Aby założyć lub zdjąć prowadnicę 18, postępować zgodnie z instrukcjami na rysunku 4.1.
- Aby założyć lub zdjąć kołek ustalający 17, postępować zgodnie z instrukcjami na rysunku 4.2.

## Przygotowanie elektronarzędzia do pracy

Zawsze używać właściwego napięcia zasilania: napięcie źródła zasilania musi być zgodne z danymi znajdującymi się na tabliczce identyfikacyjnej.

## Włączanie / wyłączenie elektronarzędzia

### Włączenie chwilowe

Aby włączyć elektronarzędzie, nacisnąć i trzymać wciśnięty wyłącznik 1, aby wyłączyć - zwolnić wyłącznik.

Polski

67

## Włączenie narzędzia

### Włączenie:

Nacisnąć przycisk wł. / wył. **1** i zablokować go w tej pozycji za pomocą przycisku blokującego **2**.

### Wyłączenie:

Nacisnąć i zwolnić wyłącznik **1**.

## Odsysanie pyłów podczas pracy elektronarzędzia



Odsysanie pyłów umożliwia zredukowanie koncentracji pyłów w powietrzu oraz zapobiega gromadzeniu się pyłów w miejscu pracy. Podczas używania elektronarzędzia należy zawsze używać odkurzacza do usuwania pyłów z obrabianych materiałów.

## Cechy konstrukcyjne narzędzia elektrycznego

### Wybór częstotliwości suwów brzeszczotu

Za pomocą pokrętki wyboru częstotliwości suwów brzeszczotu **4** można wybrać wymaganą częstotliwość skoków brzeszczotu **15** (można to wykonywać również w czasie pracy elektronarzędzia).

- Nacisnąć przycisk wł. / wył. **1** i zablokować go w tej pozycji za pomocą przycisku blokującego **2**.
- Pokrętkę wyboru częstotliwości suwów brzeszczotu **4** wybrać wymaganą liczbę skoków brzeszczotu **15**.

- **1-2 (mała częstotliwość suwów)** - stosować podczas piłowania w twardych materiałach (stal niestopowa, metale nieżelazne i ich stopy itp.);
- **3 (średnia częstotliwość suwów)** - stosować podczas piłowania w niezbyt twardych materiałach (tworzywa sztuczne, sklejka, płyty wiórowe, twarde drewno itp.);
- **4-5 (duża częstotliwość suwów)** - stosować podczas piłowania w miękkich materiałach (miękkie drewno, materiały izolacyjne itp.).

**i** Po ustawieniu żądanej częstotliwości suwów brzeszczotu **15** zalecamy wykonanie próbnego cięcia na zapasowych półfabrykach (wykonanych z takiego samego materiału jak obrabiany element).

Podczas pracy elektronarzędzia przez dłuższy czas z małą częstotliwością suwów należy je schładzać co pewien czas przez 3 minuty. W tym celu należy ustawić maksymalną częstotliwość suwów i pozostawić elektronarzędzie pracujące bez obciążenia.

### Regulacja suwu wahadłowego

Regulacja suwu wahadłowego umożliwia wybór optymalnych warunków wyrzynania (prędkość posuwu, wygląd krawędzi cięcia itp.) dla danego materiału. Podczas każdego ruchu w dół brzeszczot **15** jest odsuwany od ciętego materiału, co polepsza usuwa-

nie pyłów, zmniejsza nagrzewanie się brzeszczotu i wydłuża czas eksploatacji brzeszczotu **15**. Ponadto zmniejszenie siły posuwu umożliwia pracę urządzeniem bez zmęczenia operatora.

Wielkość suwu wahadłowego może być zmieniana podczas pracy elektronarzędzia. Dźwignia regulacji suwu wahadłowego **10** umożliwia ustawianie czterech stopni suwu wahadłowego:



Stopień 0:

Bez suwu wahadłowego;



Stopień I:

Mały suw wahadłowy;



Stopień II:

Średni suw wahadłowy;



Stopień III:

Duży suw wahadłowy.

### Podczas wybierania stopnia suwu wahadłowego prosimy uwzględnić poniższe zalecenia:

- jeśli krawędź cięcia ma być precyzyjna i czysta, wybrać mały suw wahadłowy lub wyłączyć suw wahadłowy;
- wyłączyć suw wahadłowy podczas wyrzynania w cienkich (blacha, arkusz z tworzywa sztucznego itp.) lub twardych materiałach (stal niestopowa, metale nieżelazne i ich stopy itp.);
- podczas wykrawania w miękkich materiałach (miękkie drewno itp.) wybrać duży suw wahadłowy; zwiększy to prędkość cięcia, jednakże jakość krawędzi będzie gorsza.



Po ustawieniu żądanego stopnia suwu wahadłowego zalecamy wykonanie próbnego cięcia na zapasowych półfabrykach (wykonanych z takiego samego materiału jak obrabiany element).

### Zabezpieczenie przed kontaktem z brzeszczotem piły

Ochroniacz zabezpiecza przed przypadkowym kontaktem z brzeszczotem piły **15**, poprawiając bezpieczeństwo i wydajność pracy.

## Zalecenia dotyczące posługiwania się elektronarzędziem

### Wybór rodzaju brzeszczotu



Brzeszczoty piły **15** typu T mogą być używane ze wszystkimi modelami wyrzynarek.

Przed rozpoczęciem pracy prosimy wybrać odpowiedni rodzaj brzeszczotu **15**, który musi być dostosowany do rodzaju obrabianego materiału, warunków cięcia i jakości krawędzi cięcia. Przeznaczenie brzeszczotu jest wydrukowane na opakowaniu; można również zapytać sprzedawcę.

Polski

68



Wykonać próbne cięcie na zapasowych półfabrykatakach (wykonanych z takiego samego materiału jak obrabiany element), aby upewnić się, że brzeszczot 15, prędkość wyrzynania i stopień suwu wahadłowego zostały prawidłowo dobrane.

- Upewnić się, że półfabrykat jest prawidłowo zamocowany i że z materiału usunięto wszelkie metalowe elementy (gwoździe, wkręty itp.).
- Włączyć elektronarzędzie, zanim brzeszczot 15 dotknie ciętego materiału. Nie stosować nadmiernej siły; wyrzynanie wymaga pewnego czasu. Użycie nadmiernej siły nie przyspieszy operacji, lecz tylko przeciąży narzędzie.
- Jeżeli zęby brzeszczotu 15 są zbyt duże dla obrabianego materiału (nadmierna wibracja, rozłupywanie i wykruszanie obrabianej powierzchni są oznaką, że zęby są zbyt duże), natychmiast wyłączyć elektronarzędzie i wymienić brzeszczot 15 na odpowiedni.
- Jeżeli brzeszczot 15 zakleszczy się podczas cięcia, natychmiast wyłączyć elektronarzędzie, rozszerzyć szczelinę cięcia i ostrożnie wysunąć brzeszczot 15 ze szczeliny cięcia.
- Po zakończeniu cięcia najpierw wyłączyć elektronarzędzie, a następnie wysunąć brzeszczot 15 ze szczeliny cięcia.



Podczas wyrzynania w niektórych materiałach (jak metale) brzeszczot 15 może znacznie się nagrzewać, z tego powodu zalecamy używanie substancji chłodzących lub smarujących, które należy nanosić w punkcie, gdzie brzeszczot 15 styka się z obrabianym materiałem.

Cięcia wgłębne (patrz rys. 5)



Cięć wgłębnych należy dokonywać tylko w miękkich materiałach takich jak drewno, płyty gipsowo-kartonowe itp. Technika ta ułatwia wyrzynanie otworów bez potrzeby wcześniejszego wiercenia - brzeszczot 15 wrzyna się w materiał sam. Sposób ten wymaga pewnej wprawy i może być używany przy krótkich brzeszczotach 15.

- Oprzeć elektronarzędzie na przedniej krawędzi stopy ślizgowej 11 (patrz rys. 5) i włączyć je. Powoli zagłębiać brzeszczot 15 poprzez dociskanie elektronarzędzia do obrabianego materiału.
- Gdy brzeszczot 15 przebije się przez obrabiany materiał, ustawić elektronarzędzie w normalnej pozycji pracy i kontynuować wyrzynanie wzdłuż zaznaczonej linii.

Cięcie z prowadnicą do cięcia równoległego / wyrzynania okręgów

Wyrzynanie okręgów (patrz rys. 6)

[CT15189]

Prowadnica do cięcia równoległego / wyrzynania okręgów 18 umożliwi wyrzynanie okręgów o zadanym promieniu.

- Narysować na materiale okrąg i wykonać otwór w jego środku (średnica otworu musi być równa średnicy kołka ustalającego 17).

Jeżeli wyrzynanie nie zaczyna się od krawędzi materiału, wykonać otwór w punkcie początkowym wyrzynania jak na rysunku 6 (średnica otworu musi być większa od szerokości brzeszczotu 15).

- Poluzować śruby skrzydełkowe 8.
- Przełożyć prowadnicę do cięcia równoległego / wyrzynania okręgów 18 i ustawić ją jak na rysunku 6.
- Ustawić elektronarzędzie w początkowym punkcie cięcia. Jeżeli wyrzynanie nie zaczyna się od krawędzi materiału, wprowadzić brzeszczot 15 w otwór wykonany w punkcie początkowym wyrzynania.
- Ustawić promień wyrzynania poprzez przesuwanie prowadnicy do cięcia równoległego / wyrzynania okręgów 18 do momentu, aż otwór pod kołek ustalający 17 pokryje się z otworem w środku okręgu.
- Przełożyć kołek ustalający 17 przez otwór w prowadnicy do cięcia równoległego / wyrzynania okręgów 18 i przez otwór w środku okręgu.
- Dokręcić śruby skrzydełkowe 8, aby zamontować prowadnicę do wycinania / cięcia równoległego 18.
- Jedną ręką rozpocząć wyrzynanie wzdłuż zaznaczonej linii, jednocześnie drugą ręką dociskać kołek ustalający 17.



Do wyrzynania po okręgu lub linii krzywej używać wąskich brzeszczotów 15, co ułatwi wykonywanie pracy i zapewni lepszą jakość cięcia.

Cięcie po linii prostej (patrz rys. 7)

Prowadnica do cięcia równoległego 18 umożliwia cięcie wzdłuż prostej krawędzi materiału oraz odcinanie prostych pasów o jednakowej szerokości (patrz rys. 7.1).

[CT15189]

- Poluzować śruby skrzydełkowe 8.
- Ustawić prowadnicę do cięcia równoległego 18 (patrz rys. 7.1).
- Ustawić żądany odstęp cięcia.
- Dokręcić śruby skrzydełkowe 8, aby zamontować prowadnicę do wycinania / cięcia równoległego.
- Ciąć dociskając prowadnicę do cięcia równoległego 18 do bocznej krawędzi obrabianego materiału.



Podobne rezultaty można osiągnąć, mocując płytę do obrabianej części za pomocą zacisków śrubowych i używając jej jako pomocniczego ogranicznika. Cięcie wykonywać poprzez przesuwanie elektronarzędzia wzdłuż ogranicznika i przyciskanie boku płytki wsporczej 11 do boku płyty (patrz rys. 7.2).

Ustawianie kąta cięcia (patrz rys. 8-9)

Konstrukcja elektronarzędzia ułatwia wykonywanie cięć pod kątem poprzez pochylenie korpusu elektronarzędzia. Stopa ślizgowa 11 elektronarzędzia wyposażona jest w skalę 12, z zaznaczonymi wartościami kąta pochylenia elektronarzędzia (z krokiem co 15°). Po zastosowaniu dodatkowego przyrządu pomiarowego można ustawić dowolny kąt pochylenia korpusu elektronarzędzia (w zakresie podanym w tabeli danych technicznych).

[CT15212]

- Użyć klucza sześciokątnego 16 do odkręcenia śruby 21 (patrz rys. 8).
- Przesunąć płytę podstawy 11 do przodu (w zależności od kąta zamontowanej wcześniej obudowy) i

wybrać żądany kąt obudowy, używając skali **12** lub dodatkowego instrumentu pomiarowego.

- Użyć klucza sześciokątnego **16** do dokręcenia śruby **21**.
- Wykonać cięcie, jak opisano powyżej.

#### [CT15189]

- Poluzować dźwignię mocującą **13** (patrz rys. 9).
- Przesunąć płytę podstawy **11** do przodu i wybrać odpowiedni kąt obudowy, korzystając z odczytów ze skali **12** lub dodatkowych narzędzi pomiarowych.
- Dokręcić dźwignię ustalającą **13**.
- Wykonać cięcie, jak opisano powyżej.

### Konserwacja elektronarzędzia / profilaktyka

Przed przystąpieniem do wykonywania wszystkich procedur elektronarzędzie należy koniecznie odłączyć od sieci elektrycznej.

#### Czyszczenie narzędzia elektrycznego

Nieodzownym warunkiem bezpiecznej i długotrwałej eksploatacji narzędzia elektrycznego jest zachowanie go w czystości. Regularnie czyścić narzędzie elektryczne strumieniem sprężonego powietrza, kierując go na otwory powietrza **3**.

### Usługi posprzedażne

Nasz serwis posprzedażny odpowie na Państwa pytania dotyczące konserwacji i naprawy produktu oraz części zamiennych. Informacje dotyczące centrów serwisowych, schematów i części zamiennych można znaleźć na stronie: [www.crown-tools.com](http://www.crown-tools.com).

### Transport elektronarzędzi

- W żadnym wypadku nie dopuścić do uderzeń mechanicznych podczas transportu.
- Do załadunku lub rozładunku nie stosować urządzeń zaciskających.

### Ochrona środowiska



**Przetwarzaj surowce zamiast je wyrzucać.**

Elektronarzędzie, akcesoria i opakowanie muszą być rozdzielone w celu przyjaznego dla środowiska przetworzenia ich.

Elementy plastikowe są oznakowane wg kategorii recyklingu.

Te instrukcje są wydrukowane na wtórnice przetworzonym papierze, wyprodukowanym bez użycia chloru.

Zastrzega się możliwość wprowadzania zmian.

Polski

70

## Specifikace elektronářadí

Přímočará pila		CT15212	CT15189
Číslo elektronářadí	[220-230 V ~50/60 Hz]	420671	420688
Jmenovitý výkon	[W]	550	710
Výkon	[W]	270	350
Proud při napětí	110-127 V [A] 220-230 V [A]	4.3 2.4	6 3.1
Rychlost řezání bez zatížení	[min <sup>-1</sup> ]	700-3000	700-3000
Délka zdvihu pilového listu	[mm] [palce]	18 45/64"	26 1-1/32"
Předkmit		•	•
Maximální úhel nastavení těla nástroje (vlevo / vpravo)		45°/45°	45°/45°
Max. řezná schopnost:			
- dřevo	[mm] [palce]	65 2-9/16"	85 3-11/32"
- hliník	[mm] [palce]	10 25/64"	20 25/32"
- ocel	[mm] [palce]	6 15/64"	10 25/64"
Hmotnost	[kg] [lb]	1,9 4.19	2,9 6.39
Třída bezpečnosti		□ / II	□ / II
Akustický tlak	[dB(A)]	86,8	88,5
Výkon zvuku	[dB(A)]	97,8	99,6
Váhové vibrace	[m/s <sup>2</sup> ]	6,7	5,42

## Informace o hluku



Překračuje-li akustický tlak hodnotu 85 dB(A), použijte vždy ochranu sluchu.

## CE Prohlášení o shodě

Prohlašujeme na výhradní zodpovědnost, že výrobek popsany v části "Specifikace elektronářadí" splňuje všechna příslušná ustanovení směrnic 2006/42/EC včetně jejich změn a je v souladu s následujícími normami: EN 60745-1, EN 60745-2-11.

Manažer certifikace

Wu Cunzhen

Merit Link International AG  
Stabio, Švýcarsko, 05.10.2017



**UPOZORNĚNÍ** - Z důvodu snížení rizika je uživatel povinen přečíst si tento návod k použití!

## Obecná bezpečnostní pravidla



**UPOZORNĚNÍ!** Přečtěte si všechna bezpečnostní upozornění a pokyny. Nedodržení těchto upozornění a pokynů může vést k úrazu elektrickým proudem, požáru nebo vážnému úrazu.

**Veškerá upozornění a pokyny uschovejte pro budoucí použití.**

Pojem "elektronářadí" užívaný v upozorněních odkazuje na vaše elektronářadí napájené ze sítě (s kabelem) nebo akumulátorem (bez kabelu).

Česky  
71

- **Pracovní prostor udržujte v čistotě a dobře osvětlený.** V neuklizených nebo neosvětlených prostorech dochází často k úrazům.
- **Nepoužívejte elektronářadí ve výbušném prostředí, jako například v blízkosti hořlavých kapalin, plynů nebo prachu.** Elektronářadí je zdrojem jiskření, které může způsobit vznícení prachu nebo výparů.
- **Při práci s elektronářadím udržujte děti a okolostojící v dostatečné vzdálenosti.** Rozptýlení může být příčinou ztráty kontroly.

## Elektrická bezpečnost

- **Zástrčka elektronářadí se musí shodovat se zásuvkou. Zástrčku nikdy neupravujte. S uzemněným (ukostřeným) elektronářadím nepoužívejte rozbočovací zásuvky.** Neupravené zástrčky a shodné zásuvky snižují riziko úrazu elektrickým proudem.
- **Dbajte, aby nedošlo ke kontaktu těla s uzemněnými nebo ukostřenými povrchy, jako například potrubí, radiátory, sporáky a chladničky.** Pokud je vaše tělo uzemněno, hrozí zvýšené riziko úrazu elektrickým proudem.
- **Elektronářadí nevystavujte dešti ani vlhkému prostředí.** Voda v elektronářadí zvyšuje riziko úrazu elektrickým proudem.
- **Kabel slouží výhradně k určenému použití. Kabel nikdy nepoužívejte k přenášení, tahání nebo odpojování elektronářadí. Kabel chraňte před teplem, olejem, ostrými hranami a pohyblivými částmi.** Poškozené nebo zapletené kabely zvyšují riziko úrazu elektrickým proudem.
- **Při práci s elektronářadím venku používejte prodlužovací kabel vhodný pro venkovní použití.** Použití kabelu vhodného pro venkovní použití snižuje riziko úrazu elektrickým proudem.
- **Pokud s elektronářadím pracujete ve vlhkém prostředí, použijte napájení s proudovým chráničem (RCD).** Použití RCD snižuje riziko úrazu elektrickým proudem. POZNÁMKA! Pojem "proudový chránič (RCD)" může být nahrazen pojmem "přerušovač zemního obvodu (GFCI)" nebo "jistíči zemního svodového proudu (ELCB)".
- **Upozornění!** Nikdy se nedotýkejte obnažených kovových povrchů na převodovce, stínění apod., jelikož dotek kovových povrchů způsobí rušení elektromagnetických vln a mohlo by dojít ke zranění nebo nehodám.

## Osobní bezpečnost

- **Při práci s elektronářadím buďte pozorní, sledujte, co děláte, a řiďte se zdravým rozumem.** Elektronářadí nepoužívejte, pokud jste unavení, pod vlivem návykových látek, alkoholu nebo léků. Chvilé nepozornosti při práci s elektronářadím může vést k vážnému úrazu.
- **Používejte osobní ochranné prostředky. Vždy používejte ochranu očí.** Ochranné prostředky, jako například respirátor, protiskluzová bezpečnostní obuv, přilba nebo chrániče sluchu použité v závislosti na podmínkách mohou snížit riziko úrazu.
- **Dbajte, aby nedošlo k náhodnému spuštění.** Před připojením k síti nebo akumulátoru, zvednutím nebo přenášením elektronářadí zkontrolujte, zda je vypínač v poloze vypnuto. Přenášení elektronářadí s prstem na vypínači nebo zapojování elektronářadí se zapnutým vypínačem může způsobit úraz.

- **Před zapnutím elektronářadí odstraňte všechny seřizovací klíče.** Klíč nasazený na rotující části elektronářadí může způsobit úraz.
- **Nepřeceňujte své síly. Vždy udržujte stabilní postoj a rovnováhu.** Získáte tak lepší kontrolu nad elektronářadím v nečekaných situacích.
- **Vhodně se oblékejte. Nenoste volný oděv nebo šperky. Udržujte vlasy, oděv a rukavice mimo dosah pohyblivých částí.** Volný oděv, šperky nebo dlouhé vlasy mohou být zachyceny pohyblivými částmi.
- **Pokud jsou zařízení určena k připojení odsávání prachu a sběrného zařízení, dbejte, aby byla správně připojena a řádně používána.** Použití odsávání prachu snižuje nebezpečí způsobená prachem.
- **S přibývajícím zkušenostmi z častého používání nářadí nepřestávejte ignorovat zásady bezpečnosti práce s nářadím.** Nepozornost může ve zlomku vteřiny způsobit vážný úraz.
- **Upozornění!** Elektronářadí může při provozu vytvářet elektromagnetické pole. Toto pole může za určitých okolností narušovat funkci aktivních či pasivních lékařských implantátů. Aby se snížilo riziko vážného nebo smrtelného úrazu, doporučujeme osobám s lékařskými implantáty, aby se poradily před prací s tímto nářadím s lékařem a výrobcem lékařského implantátu.

## Použití a péče o elektronářadí

- **Osoby se sníženými psychofyzickými nebo duševními schopnostmi, např. děti, nesmí elektronářadí obsluhovat, pokud nejsou pod dohledem nebo poučení o správném používání elektronářadí osobou odpovědnou za jejich bezpečnost.**
- **Elektronářadí nepřetěžujte. Pro práci používejte správné elektronářadí.** Správné elektronářadí bude pracovat lépe a bezpečněji rychleji, pro kterou bylo navrženo.
- **Elektronářadí nepoužívejte, pokud nelze zapnout a vypnout vypínač.** Každé elektronářadí, které nelze ovládat vypínačem, je nebezpečné a musí se nechat opravit.
- **Před seřizováním, výměnou příslušenství nebo uskladněním odpojte elektronářadí ze sítě nebo od akumulátoru.** Tato preventivní bezpečnostní opatření snižují riziko náhodného spuštění elektronářadí.
- **Nepoužívané elektronářadí ukládejte mimo dosah dětí a nedovoďte osobám, které se neseznámily s tímto elektronářadím nebo návodem, s elektronářadím pracovat.** V rukou nezkušených uživatelů je elektronářadí nebezpečné.
- **Provádějte údržbu elektronářadí. Zkontrolujte, zda nejsou vychýlené nebo zaklíněné pohyblivé části, poškozené části nebo nenastaly jiné okolnosti, které by mohly ovlivnit funkci elektronářadí. V případě poškození nechte elektronářadí před použitím opravit.** Rada úrazů je způsobena nedostatečnou údržbou elektronářadí.
- **Řezné nástroje udržujte ostré a čisté.** U řádně udržovaných fezných nástrojů s ostrými břity je méně pravděpodobné, že se zaklíní a snáze se ovládají.
- **Používejte elektronářadí, příslušenství, břity atd. podle tohoto návodu s přihlédnutím k pracovním podmínkám a prováděné práci.** Použití elektronářadí k jinému než určenému účelu může vést k nebezpečným situacím.
- **Udržujte rukojeti a povrchy pro úchop v čistotě, bez oleje a maziva.** Kluzké rukojeti nebo povrchy pro úchop neumožňují bezpečnou manipulaci ani ovládání nářadí v nečekaných situacích.



Při ovládání elektronářadí držte správně pomocné madlo, které slouží k usnadnění ovládání. Proto může správné držení snížit riziko nehody nebo zranění.

## Servis

• **Servis svého elektronářadí svězte pouze kvalifikovanému opraváři, který používá pouze originální náhradní díly.** Zůstane tak zachována bezpečnost elektronářadí.

• Dodržujte pokyny pro mazání a výměnu příslušenství.

## Zvláštní bezpečnostní upozornění

**Při práci, u níž může dojít ke kontaktu řezného příslušenství se skrytým vedením nebo vlastním kabelem, držte elektronářadí výhradně za izolované povrchy pro úchop.** Při kontaktu řezného příslušenství s vodičem "pod napětím" mohou být nekryté kovové části elektronářadí "pod napětím" a způsobí obsluhu úraz elektrickým proudem.

## Bezpečnostní pokyny při provozu elektronářadí

- Upevněte obrobek. K bezpečnému a stabilnímu upevnění obrobku použijte upínací zařízení nebo svěrák.
- Pokud při práci vzniká škodlivý, hořlavý nebo výbušný prach, přijměte nezbytná a vhodná bezpečnostní opatření, zejména v případě, kdy je vznikající prach rakovinotvorný. Používejte zařízení pro sběr prachu a třisek a při práci používejte ochrannou masku proti prachu.
- Udržujte pracoviště uklizené a čisté. Směsi mohou být extrémně nebezpečné. Prach z lehkých kovů se snadno vznítí a vybuchuje.
- Nepracovávájte materiály obsahující azbest. Azbest je karcinogenní látka.
- Elektronářadí odložte, až když se pilový list zcela zastavil.
- Nepoužívejte elektronářadí, pokud je kabel poškozen. Pokud se napájecí šňůra během práce poškodí nebo přetrhne, nedotýkejte se jí a okamžitě vytáhněte zástrčku. Používání poškozené šňůry může snadno vést k zásahu elektrickým proudem.
- Udržujte ruce v bezpečné vzdálenosti od oblasti řezání. Ruka nesmí držet spodní část obrobku. Při kontaktu ruky s pilovým listem by došlo ke zranění.
- Nejprve zapněte elektronářadí a pak jej položte na zpracováváný obrobek. Pokud pilový list uvízne v obrobku, dojde ke zpětnému rázu elektronářadí.
- Pozor: základová deska se musí při řezání opírat o obrobek. V případě průhybu pilového listu může dojít k jeho poškození a zpětnému rázu elektronářadí.
- Po dokončení práce odpojte elektronářadí od napájení a vyjměte pilový list, ale až po úplném zastavení elektronářadí. Takto by nemělo dojít ke zpětnému rázu a elektronářadí lze bezpečně odložit.
- Používejte pouze nepoškozený pilový list, který není prasklý. Ohnutý nebo tupý pilový list se snadno zlomí a způsobí zpětný ráz elektronářadí.
- Po vypnutí elektronářadí nezastavujte pohybující se pilový list bočním tlakem. Mohlo by dojít k poškození či prasknutí pilového listu s možným následkem zpětného rázu elektronářadí.

- Soužitím odpovídajícího detektoru zjistíte, zda je v místě práce ukrytý obvod nebo potrubí, a v případě potřeby požádejte o pomoc místní stavební úřad. Pokud se během práce kabel poškodí, může dojít k požáru nebo zásahu elektrickým proudem. Poškozené plynové potrubí může způsobit výbuch. V případě porušení vodovodního potrubí by došlo ke škodám na majetku a k zásahu obsluhy elektrickým proudem.
- Pilový list musí být v držáku pevně uchycen. Upevnění pilového listu pravidelně kontrolujte.
- Před použitím nástroje odstraňte z opracovávaného materiálu veškeré kovové předměty (hřebíky, šrouby, pásky, atd.).
- Nevypínejte motor brusky při plné zátěži.
- Během práce dávejte vždy pozor na polohu přívodní šňůry (musí vždy směřovat za nářadí). Neomotávejte si přívodní šňůru kolem ruky nebo nohy.
- Pokud dojde při práci s nástrojem k výpadku proudu, okamžitě jej vypněte a tím zajistíte proti neočekávanému spuštění.
- Po vypnutí elektrického nástroje se pilový list ještě nějakou dobu pohybuje, a proto nástroj odložte, až když se pilový list zcela zastaví.
- Při použití se pilový list zahřeje, a proto se pilového listu nedotýkejte, dokud zcela nevychladne.



**Upozornění: chemické látky obsažené v prachu uvolňovaném při pískování, řezání, broušení, vrtání a dalších stavebních pracích mohou mít karcinogenní účinek, způsobit vrozené vady nebo negativně ovlivňovat plodnost.** Ionty některých chemických látek jsou:

- před opravou nebo výměnou na stroji nejprve odpojte zástrčku;
- bezbarvý oxid křemičitý a další zednické výrobky v cihlových stěnách a cementu; chrom a arsen (CCA) v chemicky ošetřeném dřevu. Míra škodlivosti těchto látek závisí na četnosti provádění těchto prací. Pokud chcete omezit kontakt s těmito chemickými látkami, pracujte ve větraném prostoru a používejte zařízení s bezpečnostními certifikáty (jako jsou respirátory s jemným prachovým filtrem).

## Symbyly použité v příručce

V příručce jsou použity následující symboly, zapamatujte si prosím jejich význam. Správná interpretace symbolů Vám umožní správné a bezpečné použití elektronářadí.

Symbol

Význam

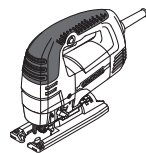

### Přímočará pila

Části označené šedou - měkké držadlo (s izolovaným povrchem).























### Štítek s výrobním číslem:

CT ... - model;  
XX - datum výroby;  
XXXXXXXX - výrobní číslo.

Česky

73

Symbol	Význam
	Přečtěte si všechny bezpečnostní předpisy a pokyny.
	Používejte ochranné brýle.
	Používejte chrániče sluchu.
	Používejte respirátor.
	Před instalací nebo nastavením elektronářadí odpojte od sítě.
	Směr pohybu.
	Směr otáčení.
	Zablokovaný.
	Odblokovaný.
	Dvojitá izolace / třída ochrany.
	Značka, která potvrzuje, že výrobek splňuje základní požadavky evropských směrnic a harmonizovaných norem.
	Pozor. Důležité.
	Užitečné informace.
	Používejte ochranné rukavice.
	Během provozu odstraňujte nahromaděný prach.

Symbol	Význam
	Kmitání vypnuto.
	První stupeň kmitání.
	Druhý stupeň kmitání.
	Třetí stupeň kmitání.
	Pilový list s dříkem ve tvaru T.
	Elektronářadí nevhazujte do kontejneru s komunálním odpadem.

## Způsob použití elektronářadí

Vykružovací pila slouží k řezání dřevěných, plastových, hliníkových a jiných materiálů (viz pokyny k použití pilových listů). Rezná dráha může být přímá nebo zakřivená; při naklonění těla nástroje je možno provádět šikmý řez.

## Součásti elektronářadí

- 1 Spínač zap / vyp
- 2 Tlačítko pro zajištění vypínače
- 3 Ventilační štěrby
- 4 Knoflík pro nastavení rychlosti
- 5 Ochranný kryt
- 6 Ochrana proti kontaktu
- 7 Vodicí váleček
- 8 Křídlový šroub \*
- 9 Držák listu
- 10 Páčka pro nastavení předkmitu
- 11 Spodní deska
- 12 Stupnice
- 13 Pojistná páčka
- 14 Ukazatel \*
- 15 Pilový list \*
- 16 Imbusový klíč \*
- 17 Přídržný kolík \*
- 18 Vodicí pravítko pro rovnoběžné řezání / kruhové řezání \*
- 19 Přípojka \*
- 20 Nástavec vysavače \*
- 21 Upevňovací šroub základní desky

\* Volitelné příslušenství

**Standardní dodávka nemusí obsahovat veškerá příslušenství uvedená na obrázku nebo popsána v textu.**

## Montáž a nastavení součástí elektronářadí

Než začnete provádět údržbu elektronářadí, vždy je odpojte ze sítě.



**Montáž / demontáž / nastavení některých prvků je stejné pro všechny modely elektronářadí; v takovém případě nejsou u obrázku uváděny specifické modely.**



**Spojovací materiál nedotahujte příliš, zabráníte tak poškození závitu.**

**Vložení / výměna pilového listu (viz obr. 1-2)**



**Pilový list 15 se při delším používání může zahřát na vysokou teplotu a jeho ostrý okraj může zranit uživatele, proto je při vkládání a výměně pilového listu 15 nutno používat ochranné rukavice.**

**Pozor: při vkládání pilového listu 15 dodržujte následující pravidla:**

- zuby pilového listu 15 musí směřovat dopředu;
- čelisti vřetena pilového listu 15 by měly být upevněny objímkou 9;
- pilový list 15 musí zapadnout do drážky ve vodícím válečku 7.

**[CT15212]**

- Nastavte objímkou držáku pily 9, jak je to znázorněno na obr. 1.1 (tím se uvolní upínací mechanismus držáku pily 9 a bude možné vložit / vyměnit pilový list 15).
- Vložte / vyměňte pilový list 15 (viz obr. 1.2).
- Nastavte objímkou držáku pily 9, jak je to znázorněno na obr. 1.3 (tím se uzamkne upínací mechanismus držáku pily 9).

**[CT15189]**

- Nastavte ochranný kryt 5, jak je to znázorněno na obr. 2.1 (tím se uvolní upínací mechanismus držáku pily 9 a bude možné vložit / vyměnit pilový list 15).
- Vložte / vyměňte pilový list 15 (viz obr. 2.2).
- Nastavte ochranný kryt 5, jak je to znázorněno na obr. 2.3 (tím se uzamkne upínací mechanismus držáku pily 9).

**Nasazení a sejmutí nástavce vysavače (viz obr. 3)**

**[CT15212]**

- Nástavec 20 nasadíte tak, že vyrovnáte výstupky na nástavci 20 s drážkami uvnitř přípojky 19, zasunete nástavec 20 do přípojky 19 a otočíte jím, jak je znázorněno na obrázku 3.
- Nástavec 20 sejmete tak, že jím otočíte, jak je znázorněno na obrázku 3 a vysunete jej z přípojky 19.

**Nasazení a sejmutí řezací lišty pro rovnoběžné / kruhové řezání a vodící čep (viz obr. 4)**

**[CT15189]**

- Nasazení / sejmutí řezací lišty 18 proveďte dle pokynů na obrázku 4.1.

• Nasazení / sejmutí vodícího čepu 17 proveďte dle pokynů na obrázku 4.2.

## Práce s elektronářadím

Používejte jen správné napájecí napětí: hodnota napájecího napětí musí odpovídat informaci uvedené na identifikačním štítku elektronářadí.

## Zapnutí / vypnutí elektronářadí

### Krátkodobé zapnutí / vypnutí

Pokud chcete nářadí krátkodobě zapnout, stiskněte a podržte vypínač 1. Po uvolnění vypínače se nářadí opět vypne.

### Dlouhodobé zapnutí / vypnutí

**Zapnutí:**

Stiskněte vypínač 1 a zajistěte jej zajišťovacím tlačítkem 2

**Vypnutí:**

Stiskněte a uvolněte hlavní vypínač 1.

## Odsávání prachu při práci s elektronářadím



Odsávání prachu snižuje koncentraci prachu ve vzduchu a zabraňuje akumulaci prachu na pracovišti.

Při práci s elektronářadím vždy používejte odsavač, aby se z opracovaného materiálu odváděl prach.

## Konstrukční vlastnosti elektronářadí

### Nastavení rychlosti

Pomocí knoflíku pro nastavení rychlosti 4 je možno zvolit stupeň rychlosti pohybu pilového listu 15 (a to i pokud je elektrický nástroj v provozu).

- Stiskněte vypínač 1 a zajistěte jej zajišťovacím tlačítkem 2.
- Otočením knoflíku pro nastavení rychlosti 4 je možno zvolit stupeň rychlosti pohybu pilového listu 15.

- **1-2 (nízká rychlost)** - používá se při řezání tvrdých a pevných materiálů (nelegovaná ocel, neželezné kovy a jejich slitiny, atd.);
- **3 (střední rychlost)** - používá se pro řezání materiálů nižší tvrdosti (plasty, překližka, dřevotříska, tvrdé dřevo, atd.);
- **4-5 (vysoká rychlost)** - používá se pro řezání měkkých materiálů (měkké dřevo, izolační hmoty, atd.).



**Po nastavení stupně rychlosti pilového listu 15 se doporučuje provést zkušební řez na zkušební vzorku obrobku (ze stejného materiálu, jako je opracováváný materiál).**

Při delší práci s elektrickým nástrojem při nízké rychlosti je potřeba jej nechat na 3 minuty vychladnout. To se provede tak, že se elektrický přístroj nastaví na nejvyšší rychlost a nechá se běžet naprázdno.

Česky

75

Předkmit je funkce, která umožňuje optimální nastavení řezání (rychlost řezání, kvalita řezu, atd.) obráběného materiálu.

Při každém pohybu směrem dolů je pilový list 15 odtažován od obrobku, což usnadňuje odstraňování pilin, snižuje zahřívání a prodlužuje životnost pilového listu 15. Kromě toho nízká přítlačná síla snižuje únavu uživatele nástroje.

Na elektrickém nástroji je možno stupeň předkmitu regulovat. Pomocí páčky pro nastavení předkmitu 10 je možno nastavit čtyři stupně předkmitu:

 Stupeň 0:  
Bez předkmitu;

 Stupeň I:  
Nízký předkmit;

 Stupeň II:  
Střední předkmit;

 Stupeň III:  
Vysoký předkmit.

**Při nastavování stupně předkmitu se doporučuje zohlednit následující:**

- když je požadován přesný a čistý okraj řezu, zvolte nízký předkmit nebo předkmit zcela vypněte;
- při opracovávání tenkých materiálů (plech, plastové desky, atd.) nebo tvrdých materiálů (nelegovaná ocel, neželezné kovy, atd.) předkmit vypněte;
- při řezání měkkých materiálů (měkké dřevo, atd.) zvolte vysoký předkmit; zvýší se tím rychlost opracování, ovšem pravděpodobně za cenu nižší kvality řezu.

**i** Po nastavení předkmitu se doporučuje provést zkušební řez na zkušební vzorku obrobku (ze stejného materiálu, jako je opracováván materiál).

## Ochrana proti kontaktu s pilovým listem

Ochrana proti kontaktu zabraňuje náhodnému kontaktu s pilovým listem 15 a zvyšuje bezpečnost práce.

## Doporučení pro práci s elektronářadím

### Výběr pilového listu



**Pilové listy 15 typu T lze použít do všech typů přímočarých pil.**

Před použitím zařízení zvolte vhodný druh pilového listu 15, který odpovídá řezanému materiálu, způsobu řezání a požadované kvalitě okraje řezu. Označení pilového listu je uvedeno na obalu; případně se informujte u prodejce.



**Proveďte zkušební řez na zkušební vzorku obrobku (ze stejného materiálu, jako je opracováván materiál), a zkontrolujte, že jste správně zvolili pilový list 15, rychlost řezání a předkmit.**

- Dbejte na to, aby byl obrobek pevně uchycen a aby z něj byly odstraněny veškeré kovové části (hřebíky, šrouby, atd.).
- Než přiložíte pilový list 15 na obrobek, elektrický nástroj zapněte. Na nástroj příliš netlačte; řezání vyžaduje určitý čas. Přílišný tlak pracovní proces neurychlí, ale způsobí pouze přetížení nástroje.
- Pokud jsou zuby pilového listu 15 pro daný obrobek příliš velké (známkou použití listu s příliš velkými zuby jsou nadměrné vibrace a štípání a třepení opracovávaného povrchu), okamžitě elektrický nástroj vypněte a vyměňte pilový list 15 za vhodnější.
- Pokud se pilový list 15 při práci zasekne, okamžitě elektrický nástroj vypněte, pokuste se provedený řez rozšířit a pak pilový list 15 z řezu opatrně vyjměte.
- Po dokončení práce elektrický nástroj nejprve vypněte a poté vyjměte pilový list 15 z řezu.



**Při řezání určitých materiálů (jako jsou kovy), může docházet k nadměrnému zahřívání pilového listu 15, a proto se doporučuje používat chladicí nebo mazací látky, které se aplikují na místo, kde pilový list 15 přichází do kontaktu s obrobkem.**

## Zapichovací řezání (viz obr. 5)



**Zapichovací řezání může být prováděno pouze při řezání měkkých materiálů, jako je dřevo, sádrokarton, atd. Tento postup umožňuje vyřezávání otvorů i bez předchozího vrtání - pilový list 15 se sám prořeže obrobkem. Tento postup vyžaduje určitou dovednost a provádí se pouze krátkým pilovým listem 15.**

- Opřete elektrický nástroj o přední okraj spodní desky 11 (viz obr. 5) a zapněte jej. Pomalu pořežávejte obrobek pilovým listem 15 přítlačným elektrického nástroje na obrobek.
- Když pilový list 15 prořeže obrobek, nastavte elektrický nástroj do běžné pracovní polohy a pokračujte v řezání podél vyznačené linie.

## Řezání s vodícím pravítkem pro rovnoběžné řezání / kruhové řezání

### Kruhové řezání (viz obr. 6)

[CT15189]

Vodící pravítko pro rovnoběžné řezání / kruhové řezání 18 umožňuje kruhové řezání v nastaveném poloměru.

- Vyznačte kružnici, která má být řezána, a uprostřed vytvořte otvor (průměr otvoru by měl být stejný jako průměr přídržného kolíku 17).
- Pokud nechcete začít řezat od kraje obrobku, vytvořte otvor ve výchozím bodě, jak je to znázorněno na obrázku č. 6 (průměr otvoru musí být větší než šířka pilového listu 15).
- Uvolněte křídlovou šroubu 8.

• Otočte vodící pravítko pro rovnoběžné řezání / kruhové řezání **18** a přiložte je tak, jak je to znázorněno na obrázku č. 6.

• Nastavte elektrický nástroj do výchozího bodu. Pokud nechcete začít řezat od kraje obrobku, vložte pilový list **15** do otvoru vytvořeného ve výchozím bodě.

• Nastavte pracovní poloměr pro kruhové řezání pomocí vodícího pravítka pro rovnoběžné / kruhové řezání **18** tak, aby otvor pro přídržný kolík **17** odpovídal středovému otvoru kružnice.

• Zasuňte přídržný kolík **17** do vodícího pravítka pro rovnoběžné řezání / kruhové řezání **18** a zároveň do středového otvoru kružnice.

• Utáhněte křídlové šrouby **8**, čímž se upevní vodící lišta **18** pro kruhové / paralelní řezání.

• Začněte řezat podle vyznačené kružnice, přičemž jednou rukou držte nástroj a druhou rukou přidržujte přídržný kolík **17**.



**Pro provedení kruhového nebo zakřiveného řezu používejte úzké pilové listy **15**, čímž se dosáhne kvalitního řezu a usnadní se práce.**

### Přímé řezání (viz obr. 7)

Pravítko pro rovnoběžné řezání **18** umožňuje řezání podle rovného okraje i řezání rovných hranolů o stejné šířce (viz obr. 7.1).

### [CT15189]

- Uvolněte křídlové šrouby **8**.
- Nastavte pravítko pro rovnoběžné řezání **18** (viz obr. 7.1).
- Nastavte potřebnou vzdálenost řezu.
- Utáhněte křídlové šrouby **8**, čímž se upevní vodící lišta **18** pro kruhové / paralelní řezání.
- Při řezání přidržujte pravítko pro rovnoběžné řezání **18** na bočním okraji obrobku.



**Stejných výsledků dosáhnete upevněním desky šroubovými svorkami k pracovní části a použitím desky jako druhého dorazu. Řez proveďte pohybem elektronářadí podél dorazu a současně tlačte boční stranu základní desky **11** k boční straně desky (viz obr. 7.2).**

### Nastavení úhlu řezání (viz obr. 8-9)

Tento elektrický nástroj je konstruován tak, aby umožňoval provedení šikmého řezu nakloněním těla elektrického nástroje. Na spodní desce **11** elektrického nástroje je vyznačena stupnice **12** s úhly naklonění těla elektrického nástroje (po 15°). S použitím jiných měřidel je možno nastavit tělo elektrického nástroje v jakémkoliv úhlu (v rozmezí uvedeném v tabulce technických údajů).

### [CT15212]

- Imbusovým klíčem **16** povolte šroub **21** (viz obr. 8).
- Posuňte základní desku **11** vzad nebo vpřed (dle dříve nastaveného úhlu pouzdra) a zvolte potřebný úhel pouzdra s pomocí stupnice **12** nebo s pomocí údajů z dalšího měřicího přístroje.
- Imbusovým klíčem **16** dotáhněte šroub **21**.
- Řez proveďte dle výše uvedeného popisu.

### [CT15189]

- Povolte pojistnou páčku **13** (viz obr. 9).
- Posuňte základní desku **11** dopředu a zvolte potřebný úhel pouzdra s pomocí stupnice **12** nebo s pomocí údajů z dalšího měřicího přístroje.
- Dotáhněte pojistnou páčku **13**.
- Řez proveďte dle výše uvedeného popisu.

## Údržba elektronářadí / preventivní opatření

**Než začnete provádět údržbu elektronářadí, vždy je odpojte ze sítě.**

### Čištění elektronářadí

Nezbytnou podmínkou pro dlouhodobé a bezpečné používání tohoto elektronářadí je jeho čistota. Větrací otvory **3** pravidelně čistěte stlačeným vzduchem.

### Poprodejní a aplikační servis

Náš poprodejní servis odpoví na Vaše dotazy k údržbě a opravě Vašeho výrobku a také k náhradním dílům. Informace o servisních střediscích, schématech dílů a informace o náhradních dílech naleznete také na adrese: [www.crown-tools.com](http://www.crown-tools.com).

## Přeprava elektronářadí

- V žádném případě nesmí na obal při přepravě působit žádný mechanický vliv.
- Při nakládání / vykládání není povoleno používat žádný druh technologie, který pracuje na principu sevření obalu.

## Ochrana životního prostředí



**Suroviny nelikvidujte jako odpad, ale recyklujte je.**

Elektronářadí, její příslušenství a obalové materiály by měly být zlikvidovány v souladu se zásadami recyklace surovin a ochrany životního prostředí.

Na umělohmotných součástkách je uvedeno jejich označení pro tříděnou recyklaci.

Tento návod je vytištěn na recyklovaném papíře vyrobeném bez použití chlóru.

Výrobce si vyhrazuje právo na změny.

Česky

77

# Špecifikácie elektronáradia

Priamočiara píla		CT15212	CT15189
Číslo elektronáradia	[220-230 V ~50/60 Hz]	420671	420688
Menovitý výkon	[W]	550	710
Výkon	[W]	270	350
Prúd pri napätí	110-127 V [A] 220-230 V [A]	4.3 2.4	6 3.1
Rezacia rýchlosť bez záťaže	[min <sup>-1</sup> ]	700-3000	700-3000
Dĺžka zdvihu pilového listu	[mm] [palce]	18 45/64"	26 1-1/32"
Kyvadlo		•	•
Maximálne naklonenie telesa (doľava / doprava)		45°/45°	45°/45°
<b>Max. hrúbka rezaného materiálu:</b>			
- drevo	[mm] [palce]	65 2-9/16"	85 3-11/32"
- hliník	[mm] [palce]	10 25/64"	20 25/32"
- oceľ	[mm] [palce]	6 15/64"	10 25/64"
Hmotnosť	[kg] [lb]	1,9 4.19	2,9 6.39
Trieda bezpečnosti		□ / II	□ / II
Akustický tlak	[dB(A)]	86,8	88,5
Výkon zvuku	[dB(A)]	97,8	99,6
Váhové vibrácie	[m/s <sup>2</sup> ]	6,7	5,42

## Informácie o hluku



Ak prekračuje akustický tlak hodnotu 85 dB(A), používajte vždy ochranu sluchu.

## CE Vyhlásenie o zhode

Vyhlasujeme na výhradnú zodpovednosť, že výrobok opísaný v časti "Špecifikácie elektronáradia" spĺňa všetky príslušné ustanovenia smerníc 2006/42/EC vrátane ich zmien a je v súlade s nasledujúcimi normami: EN 60745-1, EN 60745-2-11.

Manažér  
certifikácie

*Wu Cunzhen*

Wu Cunzhen

Merit Link International AG  
Stabio, Švajčiarsko, 05.10.2017



**VAROVANIE** - používateľ si musí prečítať návod na obsluhu, aby sa znížilo riziko zranenia!

## Všeobecné bezpečnostné pravidlá



**VAROVANIE!** Prečítajte si všetky bezpečnostné varovania a všetky pokyny. Nedorozívanie týchto varovaní a pokynov môže mať za následok úraz elektrickým prúdom, požiar a / alebo vážne zranenie.

**Uchovajte si všetky bezpečnostné upozornenia a pokyny pre budúce použitie.**

Termín "elektrické náradie" v upozorneniach odkazuje na vaše elektrické náradie napájané zo siete (s prívodným káblom) alebo elektrické náradie napájané batériami (bez napájacieho kábla).

Slovensky  
78

## Bezpečnosť v pracovnom priestore

- **Pracovný priestor udržiavajte v čistote a dobre osvetlený.** Neporiadok alebo tmavé priestory môžu viesť k úrazom.
- **Neprevádzkujte elektrické náradie vo výbušnom prostredí, ako napríklad v prítomnosti horľavých kvapalín, plynov alebo prachu.** Elektrické náradie vytvára iskry, ktoré môže spôsobiť vznietenie prachu alebo výparov.
- **Deti a iné osoby v okolí udržiavajte mimo dosahu používaného elektrického náradia.** Rozptýlenie môže spôsobiť stratu kontroly.

## Elektrická bezpečnosť

- **Zástrčky elektrických káblov náradia musia pasovať do zásuvky.** Nikdy zástrčku žiadnym spôsobom neupravujte. Nepoužívajte žiadne redukcie zástrčiek s uzemnenými (ukostrenými) elektrickým náradím. Neupravované zástrčky a zodpovedajúce zásuvky znižujú riziko vzniku úrazu elektrickým prúdom.
- **Vyhňte sa kontaktu tela s uzemnenými povrchmi, ako sú potrubia, radiátory, sporáky a chladničky.** Ak vaše telo uzemnené alebo ukostrené, existuje zvýšené riziko úrazu elektrickým prúdom.
- **Nevystavujte elektrické náradie dažďu alebo vlhkému prostrediu.** Vniknutie vody do elektrického náradia zvyšuje riziko úrazu elektrickým prúdom.
- **Nenamáhajte napájací kábel. Nikdy nepoužívajte napájací kábel na nosenie, ťahanie alebo odpájanie elektrického náradia.** Chráňte napájací kábel pred teplom, olejom, ostrými hranami a pohyblivými časťami. Poškodené alebo spletené káble zvyšujú riziko úrazu elektrickým prúdom.
- **Pri práci s náradím vonku používajte predĺžovací kábel vhodný na vonkajšie použitie.** Používanie kábla vhodného na použitie vonku znižuje riziko úrazu elektrickým prúdom.
- **Pri práci s elektrickým náradím vo vlhkom prostredí je nevyhnutné používať napájanie chránené prúdovým chráničom (RCD).** Použitie RCD znižuje riziko úrazu elektrickým prúdom. POZNÁMKA! Termín "prúdový chránič (RCD)" môže byť nahradený termínom "prerušovač uzemneného obvodu (GFCI)" alebo "ochranný istič (ELCB)".
- **Varovanie!** Nikdy sa nedotýkajte nekrytých kovových povrchov na prevodovke, kryte a tak ďalej, pretože dotyk s kovovými povrchmi bude rušený elektromagnetickou vlnou, čo spôsobuje potenciálne zranenia alebo nehody.

## Bezpečnosť osôb

- **Pri práci s elektrickým náradím buďte stále pozorní, sledujte, čo robíte a používajte zdravý rozum.** Nepoužívajte elektrické náradie, ak ste unavení alebo pod vplyvom drog, alkoholu alebo liekov. Chvilka nepozornosti pri práci s elektrickým náradím môže mať za následok vážne zranenie.
- **Používajte osobné ochranné pomôcky.** Vždy používajte ochranné okuliare. Ochranné prostriedky, ako respirátor, neklzavá bezpečnostná obuv, pevná ochranná prilba alebo ochrana sluchu, používané v príslušných podmienkach, znižujú nebezpečenstvo zranenia osôb.
- **Zabráňte náhodnému spusteniu.** Pred pripojením k napájacímu zdroju a / alebo akumulátoru, pred zdvihnutím alebo prenášaním náradia sa uistite, že vypínač je v polohe vypnuté. Prenášanie náradia s prstom na spínači alebo pripájanie elektrického náradia do elektrickej siete so zapnutým spínačom môže byť príčinou nehôd.

- **Pred spustením náradia odstráňte všetky zoraďovacie nástroje a nastavovacie kľúče.** Zoraďovací nástroj alebo kľúč ponechaný v rotujúcich častiach elektrického náradia môže spôsobiť úraz osôb.
- **Pracujte len tam, kde bezpečne dosiahnete. Vždy udržiavajte stabilný postoj a rovnováhu.** To umožní lepšie ovládať náradie v neočakávaných situáciách.
- **Vhodne sa obliekajte. Nenoste voľný odev ani bižutériu.** Dbajte na to aby sa vaše vlasy, odev a rukavice nedostali do kontaktu s pohyblivými časťami. Voľné odevy, bižutéria alebo dlhé vlasy môžu byť zachytené pohybujúcimi sa časťami.
- **Ak sú zariadenia vybavené adaptérom na pripojenie odsávania prachu a zberných zariadení, zaistite ich správne pripojenie a správnu funkciu.** Použitie odsávania prachu môže znížiť ohrozenie spôsobené prachom.
- **Nedovoľte, aby vám skúsenosti získané časťým používaním náradia dovolili nadobudnúť sebauspokojenie a ignorovať zásady bezpečnosti.** Neopatrná činnosť môže spôsobiť vážne zranenie v zlomku sekundy.
- **Varovanie!** Elektrické náradie môže počas prevádzky vytvárať elektromagnetické pole. Toto pole môže za určitých okolností spôsobovať rušenie aktívnych alebo pasívnych lekárskeho implantátov. Aby sa znížilo riziko vážneho alebo smrteľného zranenia, odporúčame osobám s lekárskeho implantátmi, aby sa poradili so svojim lekárom a výrobcom lekárskeho implantátov pred použitím elektrického náradia.

## Použitie a údržba náradia

- **Osoby so zníženými psychofyzickými alebo duševnými schopnosťami, ako aj deti, nemôžu pracovať s elektrickým náradím, pokiaľ nie sú pod dohľadom alebo poučené o použití elektrického náradia osobou zodpovednou za ich bezpečnosť.**
- **Elektrické náradie nepreťažujte.** Používajte správny typ elektrického náradia pre vašu prácu. Správne elektrické náradie bude lepšie a bezpečnejšie vykonávať prácu, pre ktorú bolo navrhnuté.
- **Nepoužívajte elektrické náradie v prípade, že prepínač sa nedá zapnúť a vypnúť.** Každé elektrické náradie, ktoré nemožno ovládať spínačom, je nebezpečné a musí byť opravené.
- **Pred každým nastavením, výmenou príslušenstva alebo uskladnením elektrického náradia vytiahnite zástrčku napájacieho kábla zo zásuvky a / alebo akumulátora.** Tieto preventívne bezpečnostné opatrenia znižujú riziko náhodného spustenia náradia.
- **Elektrické náradie skladujte mimo dosahu detí a nedovoľte osobám, ktoré neboli oboznámené s elektrickým náradím alebo s týmito pokynmi, aby elektrické náradie používali.** Elektrické náradie je v rukách nekvalifikovaných osôb nebezpečné.
- **Údržba elektrického náradia.** Skontrolujte vyčistenie alebo uviaznutie pohyblivých častí, poškodenie jednotlivých dielov a iné okolnosti, ktoré môžu mať vplyv na prevádzku elektrického náradia. V prípade poškodenia dajte elektrické náradie pred jeho použitím opraviť. Veľa nehôd je spôsobených nedostatočnou údržbou elektrického náradia.
- **Rezné nástroje udržiavajte ostré a čisté.** Riadne udržiavané rezné nástroje s ostrými reznými britmi sú menej náchylné na zaseknutie a lepšie sa ovládajú.
- **Používajte elektrické náradie, príslušenstvo a nástroje atď. v súlade s týmito pokynmi, s príslušenstvom na pracovné podmienky a prácu, ktorá sa má vykonávať.** Použitie elektrického náradia na iné účely, ako sú určené, môže viesť k nebezpečným situáciám.

Slovensky

79

**Rukoväte a plochy na uchopenie zdržiavajte suché, čisté a bez oleja a tuku.** Klzké rukoväte a uchopovacie plochy neumožňujú bezpečnú manipuláciu a ovládanie náradia v neočakávaných situáciách.

- Dbajte na to, aby ste pri práci s elektrickým náradím držali prídavnú rukoväť správne, čo je užitočné pri regulácii elektrického náradia. Preto správne držanie môže znížiť riziko nehody alebo zranenia.

## Servis

- **Servis vášho elektrického náradia zverte kvalifikovanej osobe s použitím len originálnych náhradných dielov.** Tým bude zabezpečené, aby bola zachovaná bezpečnosť elektrického náradia.
- Postupujte podľa pokynov na údržbu a výmenu príslušenstva.

## Osobitné bezpečnostné upozornenia

**Pri vykonávaní operácie držte náradie za izolované úchopné miesta, pretože rezacie príslušenstvo môže prísť do kontaktu so skrytým vedením alebo samotným káblom.** Pri kontakte príslušenstva so "živým" vodičom by mohli byť nechránené kovové časti elektrického náradia pod prúdom a mohli by spôsobiť obsluhu úraz elektrickým prúdom.

## Bezpečnostné pokyny pri prevádzke elektrického náradia

- Upevnite obrobok. Použite upevňovacie zariadenie alebo zverák na bezpečné a stabilné upevnenie obrobku.
- Ak vám pri práci vzniká škodlivý, horľavý alebo výbušný prach, vykonajte potrebné a vhodné bezpečnostné opatrenia. Napríklad, v priebehu prevádzky vzniká prach, ktorý môže spôsobiť rakovinu. Pri práci použite zariadenie na zbieranie prachu a triesok a nosite ochrannú masku proti prachu.
- Udržujte si pracovisko čisté a upratané. Zmiešané materiály môžu byť extrémne nebezpečné. Ľahký kovový prach sa môže spáliť a ľahko explodovať.
- Nespracúvajte materiály, ktoré obsahujú azbest. Azbest je karcinogénnou látkou.
- Zložte elektrické náradie, keď sa pilový list celkom zastaví.
- Nepoužívajte elektrický nástroj, keď je napájací kábel poškodený. Ak sa počas práce napájací vodič poškodí alebo zlomí, nedotýkajte sa ho a okamžite vytiahnite zástrčku. Používanie poškodeného drôtu môže ľahko viesť k úrazu elektrickým prúdom.
- Udržujte ruky v bezpečnej vzdialenosti od plochy rezania. Rukou nesmiete držať spodnú časť obrobku. Pilový list vám pri dotyku poreže ruku.
- Najprv spustíte elektrické náradie a potom vložte obrobok na spracovanie. Ak pilový list uviazne v obrobku, elektrické náradie sa odrazí.
- Pozor: základná doska musí počas rezania priliehať k obrobku. Ak je pilový list vychýlený, môže sa poškodiť a elektrické náradie by odskočilo.
- Odpojte napájanie od elektrického nástroja po ukončení práce a zoberte pilový list, ak je elektrický nástroj už úplne zastavený. Elektrické náradie v tomto prípade neodskočí a je možné ho dať dole bezpečne.
- Použite iba nepoškodený a nepopraskaný pilový list. Ohnutý alebo matný pilový list sa môže ľahko poškodiť a jednoducho odskočiť od elektrického náradia.

- Po vypnutí náradia nezastavajte pilový list pohybom bočného tlaku. Pilový list by sa mohol poškodiť alebo rozbiť, čo by viedlo k odskočeniu.
- Použite správny detektor na zistenie toho, či existuje skrytý obvod a potrubie v prevádzke v tejto oblasti a v prípade potreby požiadajte o pomoc miestne stavebné organizácie. Ak pri práci drôt odrežete, môže dôjsť k úrazu elektrickým prúdom a požiaru. Poškodené plynové potrubie môže explodovať. Prezeranie potrubia pre vodu môže viesť ku strate vlastností a zásahu elektrickým prúdom pre operátora.
- Pilový list pevne prichyťte do držáka píly. Pravidelne kontrolujte prichytenie pilového listu.
- Pred spustením zariadenia do prevádzky odstráňte z materiálu všetky kovové predmety (klinec, paletové klinec, pásy, atď.).
- Nevypínajte motor brúsky pri plnej záťaži.
- Počas práce dávajte vždy pozor na polohu prírodného kábla (musí vždy smerovať za náradie). Neomotávajte si prírodný kábel okolo ruky alebo nohy.
- Ak dôjde pri práci s nástrojom k výpadku prúdu, okamžite ho vypnite a tým zaistíte proti neočakávanému spusteniu.
- Po vypnutí elektrického náradia sa pilový list bude určitý čas mechanicky pohybovať, preto elektrické náradie odložte až vtedy, keď pilový list úplne zastane.
- Pilový list sa počas prevádzky značne zohreje, preto sa ho nedotýkajte, kým nie je úplne vychladnutý.



**Varovanie: chemické látky obsiahnuté v prachu, vytvorené pri brúsení, rezaní, pílení, brúsení, vrtní a ďalších činnostiach stavebníctva môžu vyvolať rakovinu, kongenitálnu nedostatočnosť alebo môžu byť škodlivé pre plodnosť.** Ión niektorých chemických látok je:

- pred začatím opravy alebo výmeny dielov na stroji sa musí najprv vytiahnuť elektrická zástrčka zo zásuvky;
- priehľadné dva výrobky s oxidom kremičitým a iné výrobky na murovanie v stene z tehál a cementu; chróm - arzén (CCA) v dreve s chemickým ošetrením. Stupeň škodlivosti týchto látok závisí od častého vykonávania týchto prác. Ak chcete obmedziť kontakt s týmito chemickými látkami, pracujte v prostredí s ventiláciou a používajte prístroje s bezpečnostnými certifikátmi (ako je maska proti prachu vyhotovená s malým prachovým filtrom)

## Symbole použité v príručke

V príručke sú použité nasledujúce symboly, zapamätajte si, prosím, ich význam. Správna interpretácia symbolov vám umožní správne a bezpečné použitie elektronáradia.

Symbol

Význam

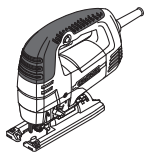















### Priamočiara píla







Časti označené sivou – mäkčké držadlo (s izolovaným povrchom).

Slovensky

80



Symbol	Význam
	<b>Štítok s výrobným číslom:</b> CT ... - model; XX - dátum výroby; XXXXXX - výrobné číslo.
	Prečítajte si všetky bezpečnostné predpisy a pokyny.
	Používajte ochranné okuliare.
	Používajte chrániče sluchu.
	Používajte respirátor.
	Pred inštaláciou alebo nastavením elektronáradie odpojte od siete.
	Smer pohybu.
	Smer otáčania.
	Zablokovaný.
	Odblokovaný.
	Dvojitá izolácia / trieda ochrany.
	Značka, ktorá potvrdzuje, že výrobok spĺňa základné požiadavky európskych smerníc a harmonizovaných noriem.
	Pozor. Dôležité.
	Užitočné informácie.
	Používajte ochranné rukavice.

Symbol	Význam
	Počas prevádzky odstraňujte nahromadený prach.
	Kmitanie vypnuté.
	Prvý stupeň kmitania.
	Druhý stupeň kmitania.
	Tretí stupeň kmitania.
	Pílový list s driekom v tvare T.
	Elektronáradie nevhadzujte do kontajnera s komunálnym odpadom.

## Spôsob použitia

Priamočiare píly sa používajú na pílenie dreva, plastov, hliníka a iných typov materiálu (pozri pokyny na použitie pílových listov). Dráha rezu môže byť priama alebo zaoblená; možnosť naklonenia telesa píly umožňuje vykonávanie šikmých rezov.

## Súčasti elektronáradia

- 1 Spínač zap / vyp
- 2 Tlačidlo na zaistenie vypínača
- 3 Ventilačné štrbiny
- 4 Otočný regulátor zdvihovej rýchlosti
- 5 Ochranný kryt
- 6 Ochrana proti kontaktu
- 7 Vodiaci valček
- 8 Krídlová skrutka \*
- 9 Držiak píly
- 10 Páčka na nastavenie predkmitu
- 11 Základňa
- 12 Stupnica
- 13 Poistná páčka
- 14 Ukazovateľ \*
- 15 Pílový list \*
- 16 Inbusový kľúč \*
- 17 Vodiaci kolík \*
- 18 Vodiace pravítko pre paralelné / okružné pílenie \*
- 19 Prípojka \*
- 20 Násadec vysávača \*
- 21 Upevňovacia skrutka základnej dosky

Slovensky

Štandardná dodávka nemusí obsahovať všetky príslušenstvá uvedené na obrázku alebo popísané v texte.

## Montáž a nastavenie súčastí elektronáradia

Než začnete vykonávať údržbu elektronáradia, vždy ho odpojte od siete.



**Montáž / demontáž / nastavenie niektorých prvkov je rovnaké pre všetky modely elektronáradia; v takom prípade nie sú pri obrázku uvádzané špecifické modely.**



**Spojovací materiál nedotahujte príliš, zabránite tak poškodeniu závitů.**

**Vloženie / výmena pilového listu (pozrite obr. 1-2)**



**Pri dlhšom používaní sa pilový list 15 značne zohreje a ostré rezné hrany môžu poraniť používateľa, preto je pri vkladaní / výmene pilového listu 15 potrebné vždy nosiť ochranné rukavice.**

**Pozor: pri vkladaní pilového listu 15 dodržiavajte nasledovné pravidlá:**

- zuby pilového listu 15 musia vždy smerovať dopredu;
- čeluste vretena pilového listu 15 by mali byť upevnené objímkou 9;
- pilový list 15 musí byť prichytený vo vnútri dutiny vodiaceho valčeka 7.

### [CT15212]

- Nastavte objímkou držiaka píly 9, ako je to znázornené na obr. 1.1 (tým sa uvoľní upínací mechanizmus držiaka píly 9 a bude možné vložiť / vymeniť pilový list 15).
- Vložte / vymeňte pilový list 15 (pozrite obr. 1.2).
- Nastavte objímkou držiaka píly 9, ako je to znázornené na obr. 1.3 (tým sa uzamkne upínací mechanizmus držiaka píly 9).

### [CT15189]

- Nastavte ochranný kryt 5, ako je to znázornené na obr. 2.1 (tým sa uvoľní upínací mechanizmus držiaka píly 9 a bude možné vložiť / vymeniť pilový list 15).
- Vložte / vymeňte pilový list 15 (pozrite obr. 2.2).
- Nastavte ochranný kryt 5, ako je to znázornené na obr. 2.3 (tým sa uzamkne upínací mechanizmus držiaka píly 9).

**Nasadenie a odobratie násadca vysávača (pozrite obr. 3)**

### [CT15212]

- Násadec 20 nasadíte tak, že vyrovnáte výstupky na násadci 20 s drážkami vnútri prípojky 19, zasuniete násadec 20 do prípojky 19 a otočíte ním, ako je znázornené na obrázku 3.
- Násadec 20 odoberte tak, že ním otočíte, ako je znázornené na obrázku 3 a vysuniete ho z prípojky 19.

**Nasadenie a odobratie rezacej lišty na rovnobežné / kruhové rezanie a vodiaci čap (pozrite obr. 4)**

### [CT15189]

- Rezáciu lištu 18 nasadíte / odoberte podľa pokynov na obrázku 4.1.
- Vodiaci čap 17 nasadíte / odoberte podľa pokynov na obrázku 4.2.

## Počiatočná prevádzka elektronáradia

Používajte len správne napájacie napätie: hodnota napájacieho napätia musí zodpovedať informácii uvedenej na identifikačnom štítku elektronáradia.

## Zapnutie / vypnutie elektronáradia

### Krátkodobé zapnutie / vypnutie

Ak chcete náradie krátkodobo zapnúť, stlačte a podržte vypínač 1. Po uvoľnení vypínača sa náradie opäť vypne.

### Dlhodobé zapnutie / vypnutie

#### Zapnutie:

Stlačte vypínač 1 a zaistite ho zaistovacím tlačidlom 2.

#### Vypnutie:

Stlačte a uvoľnite hlavný vypínač 1.

## Odsávanie prachu pri práci s elektronáradím



Odsávanie prachu znižuje koncentráciu prachu vo vzduchu a zabraňuje akumulácii prachu na pracovisku.

Pri práci s elektronáradím vždy používajte odsávača, aby sa z opracovaného materiálu odvádzal prach.

## Konštrukčné prvky elektronáradia

### Voľba zdvihovej rýchlosti

Pomocou otočného regulátora zdvihovej rýchlosti 4 si môžete zvoliť potrebný počet zdvihov pilového listu 15 (možné aj počas prevádzky elektrického náradia).

- Stlačte vypínač 1 a zaistite ho zaistovacím tlačidlom 2.
- Posúvaním otočného regulátora zdvihovej rýchlosti 4 vyberte potrebný počet zdvihov pilového listu 15.

- **1-2 (nízka zdvihová rýchlosť)** - používa sa pri pílení tvrdých a pevných materiálov (nelegovaná oceľ, neželezné kovy a ich zliatiny, atď.);
- **3 (stredná zdvihová rýchlosť)** - používa sa pri pílení menej tvrdých materiálov (plasty, preglejka, drevotrieska, tvrdé drevo, atď.);
- **4-5 (vysoká zdvihová rýchlosť)** - používa sa pri pílení mäkkých materiálov (mäkké drevo, izolačné materiály, atď.).

Slovensky

**i** Po nastavení zvlhčovací rychlosti pilového listu 15 doporučujeme vykonat' skúšobný rez na nepotrebnéj časti obrobku (z rovnakého materiálu ako časť na spracovanie).

Pri dlhobojnej práci s elektrickým náradím pri nízkych otáčkach sa náradie musí nechať vychladnúť 3 minúty. Na tento účel nastavte maximálnu zdvihovú rýchlosť a nechajte elektrické náradie bežať na voľnobežné otáčky.

### Výber predkmihu

Predkmih umožňuje výber optimálneho režimu pílenia (rýchlosť posunu, vzhľad rezu, atď.) pre spracúvaný materiál.

Pri každom pohybe smerom nadol je pilový list 15 poháňaný späť z obrobku, čo zlepšuje uvoľňovanie pilín, znižuje zahrievanie a zvyšuje prevádzkovú životnosť pilového listu 15. Zníženie posuvnej sily navyše umožňuje obsluhu pracovať s náradím bez toho, aby sa unavila. Stupeň predkmihu je možné meniť počas prevádzky elektrického náradia. Páčka na nastavenie predkmihu 10 umožňuje nastaviť štyri stupne predkmihu:

 Stupeň 0:  
Žiadny predkmih;

 Stupeň I:  
Malý predkmih;

 Stupeň II:  
Stredný predkmih;

 Stupeň III:  
Veľký predkmih.

**Pri výbere predkmihu odporúčame zvážiť nasledovné odporúčania:**

- ak má byť okraj rezu presný a čistý, vyberte malý predkmih alebo predkmih vypnite;
- pri spracúvaní tenkých materiálov (plech, tenké plastové pláty, atď.) alebo tvrdých materiálov (nelegovaná oceľ, neželezné kovy, atď.) vypnite predkmih;
- pri pílení mäkkých materiálov (mäkké drevo, atď.) vyberte veľký predkmih; zvýši sa rýchlosť operácie, avšak kvalita rezu sa môže znížiť.

**i** Po výbere predkmihu odporúčame vykonat' skúšobný rez v nepotrebnéj časti obrobku (vyrobený z rovnakého materiálu ako obrobok na spracovanie).

### Ochrana proti kontaktu s pilovým listom

Ochrana proti kontaktu zabraňuje náhodnému kontaktu s pilovým listom 15 a zvyšuje bezpečnosť práce.

## Odporúčania pre prácu s elektronáradím

### Výber pilového listu



Pilové listy 15 typu T je možné použiť do všetkých typov priamočiarych pil.

Pred spustením zariadenia na prevádzku si vyberte vhodný typ pilového listu 15, ktorý zodpovedá materiálu na pílenie, režimu pílenia a kvalite rezu. Označenie pilového listu je vytlačené na obale; môžete sa spýtať aj predajcu.

### Všeobecné pokyny na pílenie

**i** Urobte skúšobný rez na nepotrebnéj časti obrobku (ktorá je vyrobená z rovnakého materiálu, ako je materiál obrobku), aby ste sa uistili, že pilový list 15, otáčky píly a predkmih boli zvolené správne.

- Uistite sa, že obrobok je pevne prichytený, a že z neho boli odstránené všetky kovové časti (klinec, paletové klinec, atď.).
- Pred kontaktom pilového listu 15 s obrobkom zapnite elektrické náradie. Nepoužívajte nadmernú silu; operácia vyžaduje určitý čas. Nadmerné použitie sily nezrýchli proces spracovania, ale spôsobí preťaženie náradia.
- Keď sú zuby pilového listu 15 príliš veľké pre daný obrobok (nadmerné vibrácie, štiepenie a vytláčanie spracúvaného povrchu slúži ako signál, že zuby sú príliš veľké), okamžite elektrické náradie vypnite a vymeňte pilový list 15 za vhodný pilový list.
- Ak sa pilový list 15 počas prevádzky zasekne, okamžite vypnite elektrické náradie, pokúste sa rozliahnuť rez a potom opatrne vyberte pilový list 15 z rezu.
- Po dokončení pílenia najprv vypnite elektrické náradie a potom vytiahnite pilový list 15 z rezu.



Pri pílení určitých materiálov (napríklad kovov) sa pilový list 15 môže nadmerne zahriať, preto odporúčame používať chladiace a mazacie látky, ktoré sa aplikujú na mieste, kde pilový list 15 prichádza do kontaktu s obrobkom.

### Zapustené pílenie (pozrite obr. 5)

**i** Zapustené pílenie sa môže používať iba pri pílení mäkkých materiálov, ako je drevo, sadrokartón, atď. Táto prevádzková technika umožňuje vypilovanie otvorov bez predbežného navrtávania - pilový list 15 sa samočinne prereže cez obrobok. Táto technika si vyžaduje určité zručnosti a môže sa aplikovať s použitím krátkych pilových listov 15.

- Položte elektrické náradie na predný okraj základne 11 (pozrite obr. 5) a zapnite ho. Pomaly zapúšťajte pilový list 15 do obrobku tlačением elektrického náradia na obrobok.
- Keď sa pilový list 15 prereže cez obrobok, dajte elektrické náradie späť do normálnej prevádzkovej polohy a pokračujte v pílení pozdĺž vyznačenej línie.

### Pílenie s vodiacim pravítkom pre paralelné / okružné pílenie

### Okružné pílenie (pozrite obr. 6)

#### [CT15189]

Vodiace pravítko pre paralelné / okružné pílenie 18 umožňuje vypilovanie kruhov v nastavenom polomere.

- Označte kruh, ktorý chcete vypíliť, a do stredu urobte otvor (priemer otvoru by mal byť rovnaký ako priemer vodiaceho kolíka 17).

Slovensky

83

• Ak nechcete začať píliť od okraja obrobku, urobte otvor v počiatočnom bode tak, ako je znázornené na obrázku 6 (priemer otvoru musí byť väčší ako šírka pílového listu 15).

• Uvoľnite krídlové skrutky 8.

• Otočte vodiace pravítko pre paralelné / okružné pílenie 18 a položte ho tak, ako je znázornené na obrázku 6.

• Posuňte elektrické náradie do počiatočného bodu. Ak nechcete začať píliť od okraja obrobku, vložte pílový list 15 do otvoru urobeného v počiatočnom bode.

• Nastavte prevádzkový polomer pre okružné pílenie posunutím vodiaceho pravítka pre paralelné / okružné pílenie 18, kým nebude otvor vyrobený pre vodiaci kolík 17 zarovno stredovým otvorom kruhu.

• Zasuňte vodiaci kolík 17 do vodiaceho pravítka pre paralelné / okružné pílenie 18 a zároveň ho vložte do stredového otvoru kruhu.

• Dotiahnite krídlové skrutky 8, čím sa upevní vodiaca lišta 18 na kruhové / paralelné rezanie.

• Jednou rukou začnite píliť pozdĺž vyznačeného kruhu, pričom druhou rukou pridržiavajte vodiaci kolík 17.



**Na vypíľovanie kruhov alebo oblúkov používajte úzke pílové listy 15, čím dosiahnete lepšiu kvalitu a uľahčíte si prácu.**

### Priame pílenie (pozrite obr. 7)

Vodiace pravítko pre paralelné pílenie 18 umožňuje pílenie pozdĺž jestvujúceho rovného okraja, ako aj pílenie rovných pásov rovnakej šírky (pozrite obr. 7.1).

### [CT15189]

• Uvoľnite krídlové skrutky 8.

• Nastavte polohu vodiaceho pravítka pre paralelné pílenie 18 (pozrite obr. 7.1).

• Nastavte potrebnú vzdialenosť rezu.

• Dotiahnite krídlové skrutky 8, čím sa upevní vodiaca lišta 18 na kruhové / paralelné rezanie.

• Píľte tak, že pritiačíte vodiace pravítko pre paralelné pílenie 18 k bočnému okraju obrobku.



**Rovnaké výsledky dosiahnete upevnením dosky skrutkovými svorkami k pracovnej časti a použitím dosky ako druhého dorazu. Režte pohybom elektronáradia pozdĺž dorazu a súčasne tlačte bočnú stranu základnej dosky 11 k bočnej strane dosky (pozrite obr. 7.2).**

### Nastavenie uhla rezu (pozrite obr. 8-9)

Konštrukcia tohto elektrického náradia umožňuje vykonávanie rezov pod uhlom nastavením uhla telesa elektrického náradia. Základňa 11 elektrického náradia obsahuje stupnicu 12, ktorá označuje uhly telesa elektrického náradia (v 15° krokoch). Ak použijete prídavné meracie prístroje, môžete teleso elektrického náradia umiestniť do polohy pod akýmkoľvek uhlom (v rámci obmedzení špecifikovaných v tabuľke s technickými údajmi).

**Výrobca si vyhradzuje právo na zmeny.**

Slovensky

84

### [CT15121]

• Imbusovým kľúčom 16 povolte skrutku 21 (pozrite obr. 8).

• Posuňte základňovú dosku 11 vzad alebo vpred (podľa predtým nastaveného uhla puzdra) a zvolte potrebný uhol puzdra s pomocou stupnice 12 alebo s pomocou údajov z ďalšieho meracieho prístroja.

• Imbusovým kľúčom 16 dotiahnite skrutku 21.

• Režte podľa vyššie uvedeného popisu.

### [CT15189]

• Povolte poistnú páčku 13 (pozrite obr. 9).

• Posuňte základňu dosku 11 dopredu a zvolte potrebný uhol puzdra s pomocou stupnice 12 alebo s pomocou údajov z ďalšieho meracieho prístroja.

• Dotiahnite poistnú páčku 13.

• Režte podľa vyššie uvedeného popisu.

## Údržba elektronáradia / preventívne opatrenia

**Než začnete vykonávať údržbu elektronáradia, vždy ho odpojte od siete.**

### Čistenie mechanického nástroja

Nevyhnutnou podmienkou na dlhodobé a bezpečné používanie tohto mechanického nástroja je jeho čistota. Vetracie otvory 3 pravidelne čistite stlačeným vzduchom.

### Popredajný a aplikačný servis

Náš popredajný servis odpovie na vaše otázky k údržbe a oprave vášho výrobku a tiež k náhradným dielom. Informácie o servisných strediskách, schémach dielov a informácie o náhradných dieloch nájdete aj na adrese: [www.crown-tools.com](http://www.crown-tools.com).

### Preprava elektronáradia

• V žiadnom prípade nesmie na obal pri preprave pôsobiť žiadny mechanický vplyv.

• Pri nakladaní / vykladaní nie je povolené používať žiadny druh technológie, ktorý pracuje na princípe zovretia obalu.

### Ochrana životného prostredia



**Suroviny nelikvidujte ako odpad, ale ich recyklujte.**

Elektronáradie, jej príslušenstvo a obalové materiály by mali byť zlikvidované v súlade so zásadami recyklácie surovín a ochrany životného prostredia.

Na umelohmotných súčiastkach je uvedené ich označenie pre triedenú recykláciu.

Tento návod je vytlačovaný na recyklovanom papieri vyrobenom bez použitia chlóru.

## Date tehnice ale uneltei electrice

Ferăstrău mecanic		CT15212	CT15189
Codul uneltei electrice	[220-230 V ~50/60 Hz]	420671	420688
Puterea absorbită	[W]	550	710
Putere	[W]	270	350
Amperajul în funcție de voltaj	110-127 V [A] 220-230 V [A]	4.3 2.4	6 3.1
Numărul de curse la gol	[min <sup>-1</sup> ]	700-3000	700-3000
Lungimea cursei ferăstrăului	[mm] [inci]	18 45/64"	26 1-1/32"
Pendul		•	•
Unghiul maxim al corpului ferăstrăului (stânga / dreapta)		45°/45°	45°/45°
Capacitate maximă de tăiere:			
- lemn	[mm] [inci]	65 2-9/16"	85 3-11/32"
- aluminiu	[mm] [inci]	10 25/64"	20 25/32"
- oțel	[mm] [inci]	6 15/64"	10 25/64"
Greutate	[kg] [lb]	1,9 4.19	2,9 6.39
Clasa de protecție		□ / II	□ / II
Presiune acustică	[dB(A)]	86,8	88,5
Putere acustică	[dB(A)]	97,8	99,6
Vibrații ponderate	[m/s <sup>2</sup> ]	6,7	5,42

## Informații despre zgomot



Purtați căști antifonice dacă presiunea acustică depășește 85 dB (A).

## CE Declarație de conformitate

Declarăm pe proprie răspundere că produsul descris la paragraful "Date tehnice ale uneltei electrice" corespunde tuturor dispozițiilor relevante ale Directivei 2006/42/EC inclusiv modificărilor acestora și este în conformitate cu următoarele standarde: EN 60745-1, EN 60745-2-11.

Manager de  
certificare

*Wu Cunzhen*

Wu Cunzhen

Merit Link International AG  
Stabio, Elveția, 05.10.2017



**AVERTISMENT - Pentru a reduce riscul de vătămare, utilizatorul trebuie să citească manualul de instrucțiuni!**

## Reguli generale de siguranță



**AVERTISMENT! Citiți toate avertismentele și instrucțiunile de siguranță.** Nerespectarea avertismentelor și a instrucțiunilor poate avea drept rezultat un șoc electric, incendiu și / sau vătămarea gravă.

**Păstrați toate avertismentele și instrucțiunile pentru o referință viitoare.**

Termenul de "unealtă electrică" din avertismente se referă la unealta electrică (cablată) acționată prin rețea sau unealta electrică (necablată) acționată cu baterii.

Română  
85

## Siguranța suprafeței de lucru

- **Păstrați suprafața de lucru curată și bine iluminată.** Zonele dezordonate sau întunecoase pot cauza incidente.
- **Nu utilizați uneltele electrice în atmosfere explozive, cum ar fi în prezența lichidelor, a gazelor sau a prafului inflamabil.** Uneltele electrice creează scântei care pot aprinde praful sau gazele arse.
- **Țineți copiii și martorii la distanță atunci când utilizați o unealtă electrică.** Distracțiile vă pot face să pierdeți controlul.

## Siguranță electrică

- **Fișele uneltei electrice trebuie să se potrivească cu borna de ieșire. Nu modificați niciodată fișa, în niciun mod. Nu utilizați nicio fișă adaptatoare cu uneltele electrice împământate (legate la pământ).** Fișele nemodificate și bornele de ieșire potrivite vor reduce riscul de șoc electric.
- **Evitați contactul fizic cu suprafețele împământate sau legate la pământ, cum ar fi conductele, radiatoarele, plitele sau frigiderere.** Există un risc sporit de șoc electric, în cazul în care corpul dvs., este împământat sau legat la pământ.
- **Nu expuneți uneltele electrice la condiții de vreme ploioasă sau umedă.** Pătrunderea apei într-o unealtă electrică va spori riscul de șoc electric.
- **Nu abuzați de cablu. Nu utilizați niciodată cablu pentru a transporta, împinge sau scoate uneltele electrice din priză. Țineți cablul la distanță de căldură, umezi, margini ascuțite sau piese mobile.** Cablurile deteriorate sau încălcite sporesc riscul de șoc electric.
- **Atunci când utilizați o unealtă electrică în aer liber, utilizați un cablu prelungitor adecvat pentru uz în aer liber.** Utilizarea unui cablu destinat uzului în aer liber reduce riscul de șoc electric.
- **Dacă utilizarea unei unelte electrice într-un loc umed nu poate fi evitată, utilizați o alimentare protejată (DCR) pentru dispozitivul cu curent rezidual.** Utilizarea unui DCR reduce riscul de șoc electric. **REȚINEȚI!** Termenul de "dispozitiv cu curent rezidual (DCR)" poate fi înlocuit cu termenul "disjunctor cu curent de fugă (GFCI)" sau "disjunctor de scurgere la pământ (ELCB)".
- **Avertisment!** Nu atingeți niciodată suprafețele metalice ale cutiei de viteze, ale scutului și așa mai departe, deoarece atingerea suprafețelor metalice va interfera cu unda electromagnetică, cauzând astfel o potențială vătămare sau accidente.

## Siguranță personală

- **Fiți atent, aveți grijă la ceea ce faceți și apelați la simțul practic atunci când utilizați o unealtă electrică. Nu utilizați o unealtă electrică dacă sunteți obosit sau vă aflați sub influența drogurilor, a alcoolului sau a medicamentelor.** Un moment de neatenție în timpul utilizării uneltele electrice poate avea drept rezultat o vătămare personală gravă.
- **Utilizați echipamente de protecție individuală. Purtați întotdeauna o protecție pentru ochi.** Echipamentele de protecție, cum ar fi masca pentru praf, încălțăminte de protecție împotriva alunecării, casca dură sau protecția pentru auz, utilizate în condițiile corespunzătoare vor reduce vătămrile personale.
- **Preveniți pornirea accidentală. Asigurați-vă că întrerupătorul se află în poziție oprit înainte de a**

conecta la sursa de alimentare și / sau setul de baterii, ridicând sau transportând unealta. Transportul uneltele electrice ținând degetul apăsat pe întrerupător sau punerea uneltele electrice sub tensiune care au întrerupătorul pornit duce la accidente.

- **Îndepărtați orice cheie de reglare înainte de a porni uneltele electrice.** O cheie lăsată atașată de o piesă rotativă a uneltei electrice poate duce la vătămare personală.
- **Nu întindeți excesiv. Păstrați întotdeauna sprijinul și echilibrul adecvat.** Acest lucru permite un control mai bun al uneltei electrice în situații neașteptate.
- **Îmbrăcați-vă adecvat. Nu purtați îmbrăcăminte sau bijuterii lejere. Țineți părul, îmbrăcăminte și mânușile la distanță de piesele mobile.** Îmbrăcăminte, bijuteriile sau părul lung liber se poate prinde în piesele mobile.
- **Dacă dispozitivele sunt furnizate pentru conexiunea instalațiilor de extracție și de colectare a prafului, asigurați-vă că acestea sunt conectate și utilizate în mod adecvat.** Utilizarea dispozitivului de colectare a prafului poate reduce pericolele legate de praf.
- **Nu permiteți ca familiarizarea rezultată din utilizarea frecventă a uneltele să vă facă să vă complăceți sau să ignorați principiile de siguranță ale uneltei.** O acțiune neglijentă poate cauza o vătămare gravă într-o fracțiune de secundă.
- **Avertisment!** Uneltele electrice pot produce un câmp electromagnetic în timpul utilizării. În unele circumstanțe, acest câmp poate interfera cu implanturile medicale active sau pasive. Pentru a reduce riscul de vătămare gravă sau fatală, le recomandăm persoanelor cu implanturi medicale să se consulte cu medicul acestora și producătorul de implanturi medicale înainte de a utiliza această unealtă electrică.

## Utilizarea și întreținerea uneltei electrice

- **Persoanele cu aptitudini psio-fizice sau mentale reduse, precum și copiii, nu pot utiliza uneltele electrice, dacă acestea nu sunt supravegheate sau instruite cu privire la utilizarea uneltei electrice de către o persoană responsabilă de siguranța acestora.**
- **Nu forțați uneltele electrice. Utilizați uneltele electrice corectă pentru operațiunea dvs.** Uneltele electrice corectă va face lucrurile mai bine și în mare măsură, la capacitatea pentru care a fost proiectată.
- **Nu utilizați uneltele electrice dacă întrerupătorul nu o pornește și nu o oprește.** Dacă o unealtă electrică care nu poate fi comandată cu ajutorul întrerupătorului este periculoasă și trebuie să fie reparată.
- **Deconectați fișa de la sursa de alimentare și / sau setul de baterii din uneltele electrice înainte să efectuați orice reglaj, să schimbați accesoriile sau să depozitați uneltele electrice.** Astfel de măsuri de siguranță preventive reduc riscul de a porni uneltele electrice accidental.
- **Depozitați uneltele electrice inactive într-un loc care nu se află la îndemâna copiilor și nu permiteți persoanelor nefamiliarizate cu uneltele electrice sau cu aceste instrucțiuni să utilizeze uneltele electrice.** Uneltele electrice sunt periculoase în posesia utilizatorilor neinstruiți.
- **Efectuați întreținerea uneltei electrice. Verificați alinierea greșită sau griparea pieselor mobile, ruperea pieselor și orice altă condiție care poate afecta funcționarea uneltei electrice. Dacă uneltele electrice s-a deteriorat, reparați-o înainte de utili-**

Română

**zare.** Unelele electrice înțreținute în mod precar pot cauza numeroase accidente.

• **Păstrați uneltele de tăiere ascuțite și curate.** Uneltele de tăiere întreținute corespunzător cu margini de tăiere ascuțite sunt mai puțin predispuse la gripare și sunt mai facil de comandat.

• **Utilizați unealta electrică, accesoriile și cuțitele aplicate etc. în conformitate cu aceste instrucțiuni, luând în considerare condițiile de lucru și lucrarea de executat.** Utilizarea uneltei electrice pentru alte operațiuni decât cele prevăzute poate duce la o situație periculoasă.

• **Păstrați mânerele și suprafețele de prindere uscate, curate și fără urme de ulei și lubrifiant.** Mânerele și suprafețele de prindere alunecoase împiedică manipularea și comanda sigură a uneltei în situații neașteptate.

• Rețineți faptul că atunci când utilizați o unealtă electrică, țineți mânerul auxiliar corect, care este util în momentul comandării uneltei electrice. Prin urmare, o ținere adecvată poate reduce riscul de accidente sau vătămări.

### Reparații

• **Unealta dvs. electrică trebuie să fie reparată de către o persoană calificată în reparații, utilizând numai piese de schimb identice.** Acest lucru va asigura faptul că siguranța uneltei electrice este menținută.

• Urmați instrucțiunile privind lubrifierea și schimbarea accesoriilor.

## Avertismente speciale privind siguranța

**Atunci când efectuați o operațiune în care accesoriul de tăiere poate intra în contact cu cablajul ascuns sau propriul cablu, țineți unealta electrică de suprafețele de prindere izolate.** Accesoriul de tăiere care intră în contact cu un fir "sub tensiune" poate pune "sub tensiune" piesele metalice ale uneltei electrice și poate cauza operatorului un șoc electric.

## Linii directoare de siguranță în timpul utilizării uneltei electrice

• Fixați piesa de prelucrat. Utilizați un dispozitiv de fixare sau o mânghină pentru a fixa piesa de prelucrat pentru siguranță și stabilitate.

• Luați măsurile de siguranță necesare și adecvate când este produs praf dăunător, inflamabil sau exploziv în timpul lucrului. De exemplu, în timpul operării, este produs praf care poate cauza apariția cancerului. Vă rugăm să utilizați un dispozitiv de colectare a prafului și așchilor și să purtați o mască împotriva prafului în timpul lucrului.

• Mențineți locul de muncă ordonat și curat. Materialele amestecate pot fi extrem de periculoase. Praful ușor de metal se poate aprinde și poate exploda ușor.

• Nu procesați materiale care conțin azbest. Azbestul este o substanță cancerigenă.

• Așezați jos unealta electrică atunci când discul de ferăstrău este complet oprit.

• Nu utilizați unealta electrică atunci când cablul este deteriorat. În cazul în care cablul de alimentare este deteriorat sau rupt în timpul lucrului, nu îl atingeți și

scoateți ștecăți din priză imediat. Utilizarea unui cablu rupt poate cauza ușor electrocutarea.

• Țineți mâinile departe de zona de tăiere. Mâna nu trebuie să țină partea inferioară a piesei de prelucrat. V-ați putea tăia la mână când aceasta atinge discul de ferăstrău.

• Mai întâi porniți unealta electrică, apoi așezați unealta electrică pe piesa de prelucrat pentru a o procesa. Dacă discul de ferăstrău este blocat în piesa de prelucrat, unealta de tăiere poate recula.

• Atenție: placa de bază se va lipi de piesa de prelucrat în timpul tăierii. Dacă discul de ferăstrău este deviat, acesta se poate rupe, iar unealta electrică poate recula.

• Întrerupeți alimentarea uneltei electrice când lucrarea este finalizată și îndepărtați discul de ferăstrău când unealta electrică este complet oprită. Astfel, unealta electrică nu reculează și poate fi așezată jos în siguranță.

• Utilizați doar discuri de ferăstrău nedeteriorate și fără crăpături. Discurile de ferăstrău îndoit sau tocite se pot rupe ușor și pot cauza reculul uneltei electrice.

• După oprirea uneltei electrice, nu opriți discul de ferăstrău din mișcare prin presiune laterală. Discul de ferăstrău se poate deteriora sau se poate rupe și astfel poate cauza reculul.

• Utilizați un detector adecvat pentru a detecta unde sunt ascunse circuite electrice și conducte în zona de operare și solicitați ajutorul organizației locale de construcții, dacă este necesar. Dacă este tăiat cablul în timpul lucrului, acesta poate cauza incendii și electrocutare. Conductele de gaz deteriorate pot exploda. Dacă este tăiat conducta de apă, aceasta poate cauza pierderea proprietății și poate electrocuta operatorul.

• Fixați bine lama ferăstrăului în suport. Verificați în mod regulat fixarea lamei ferăstrăului.

• Înaintea începerii operațiunii îndepărtați obiectele metalice din material (cuie, șuruburi, chingi etc.).

• Evitați oprirea motorului dispozitivului electric aflat sub tensiune.

• În timpul funcționării, verificați poziția cablului de alimentare (acesta trebuie să se afle în spatele uneltei). Cablul nu trebuie să se încolăcească în jurul picioarelor sau brațelor dvs.

• În cazul în care alimentarea cu electricitate se întrerupe în timpul utilizării opriți imediat aparatul de la butonul "Off" pentru a evita pornirea accidentală a aparatului.

• După oprirea uneltei, lama ferăstrăului continuă să se miște o perioadă, ca atare așezați unealta electrică deoparte numai după ce lama s-a oprit complet.

• Lama ferăstrăului devine destul de fierbinte în timpul utilizării, ca atare nu trebuie atinsă până nu este complet răcită.



**Avertisment: substanțele chimice conținute în praful generat în cadrul activităților industriale de sablare, tăiere, tăiere cu ferăstrăul, ascuțire, forare și alte activități de construcție pot duce la cancer, deficiențe congenitale sau pot afecta fertilitatea.** Atomul electrizat al unor substanțe chimice va fi:









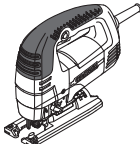

• înainte de orice lucrare de reparație sau de înlocuire a mașinii, mai întâi, trebuie să scoateți fișa electrică;













• dioxidul de silicon transparent și alte produse de zidărie din cărămizile zidului și ciment; arsenic de crom (CCA) în lemn tratat chimic. Gradul dăunător al acestor substanțe va depinde de frecvența cu

care efectuați aceste lucrări. Dacă doriți să reduceți contactul cu aceste substanțe chimice, lucrați în spații ventilate și utilizați aparate cu certificate de siguranță (cum ar fi masca pentru praf proiectată cu un mic filtru pentru praf).

## Simboluri utilizate în manual

Următoarele simboluri sunt utilizate în manualul de utilizare, rețineți-le semnificația. Interpretarea corectă a simbolurilor va permite utilizarea corectă și sigură a unelei electrice.

Symbol	Semnificație
	<b>Ferăstrău mecanic</b> Secțiunea marcată cu gri - prindere moale (cu suprafață izolată).
	<b>Autocolant cu numărul de serie:</b> CT ... - model; XX - data fabricației; XXXXXXX - număr de serie.
	Citiți toate reglementările și instrucțiunile de siguranță.
	Purtați ochelari de protecție.
	Purtați protecții antifonice.
	Purtați o mască pentru praf.
	Deconectați unealta electrică de la rețea înainte de instalare sau de ajustare.
	Direcția de deplasare.
	Direcția de rotație.
	Blocat.

Symbol	Semnificație
	Deblocat.
	Izolație dublă / clasa de protecție.
	Un semn care certifică faptul că produsul se conformează cu cerințele esențiale ale directivelor UE și ale standardelor UE armonizate.
	Atenție. Important.
	Informații utile.
	Purtați mănuși de protecție.
	În timpul funcționării, îndepărtați praful acumulat.
	Mișcarea de pendul oprită.
	Mișcarea de pendul, prima etapă.
	Mișcarea de pendul, a doua etapă.
	Mișcarea de pendul, a treia etapă.
	Lamă de ferăstrău coadă în T.
	Nu aruncați unealta electrică într-un container pentru deșeurile domestice.

## Descrierea unelei electrice

Fierăstraiele pot fi utilizate pentru tăierea lemnului, plasticului, aluminiului și a altor tipuri de materiale (consultați ghidul pentru utilizarea lamelor). Traectoria de tăiere poate fi atât dreaptă cât și curbă; opțiunea de angulare a carcasi permite efectuarea de tăieri angulare.

Română

88



## Părți componente

- 1 Întrerupător pornit / oprit
- 2 Buton de blocare a întrerupătorului pornit / oprit
- 3 Orificii pentru ventilare
- 4 Buton pentru selectarea vitezei
- 5 Capac de protecție
- 6 Dispozitiv de protecție la contact
- 7 Ghidaj rolă
- 8 Șurub cu piuliță \*
- 9 Suport ferăstrău
- 10 Pârghie pentru ajustarea vitezei pendulului
- 11 Placa de bază
- 12 Scală
- 13 Mâner de blocare
- 14 Ac indicator \*
- 15 Lama ferăstrăului \*
- 16 Cheie imbus \*
- 17 Bolț de localizare \*
- 18 Ghidaj pentru tăiere paralelă / tăiere circulară \*
- 19 Conductă de legătură \*
- 20 Adaptor aspirator \*
- 21 Bulon de fixare placă de bază

\* Accesorii

**Nu toate accesoriile descrise și ilustrate sunt incluse în setul standard de livrare.**

## Montarea și reglarea componentelor uneltei electrice

Înainte de a executa orice lucrare asupra uneltei electrice, scoateți fișa de alimentare din priză.



Montarea / demontarea / instalarea anumitor elemente este aceeași pentru toate modelele, on acest caz modelele specifice nu sunt prezentate on ilustrații.



Nu strângeți excesiv elementele de prindere, pentru a evita deteriorarea filetului.

Introducerea / înlocuirea lamei ferăstrăului (vezi fig. 1-2)



Lama ferăstrăului 15 poate deveni destul de fierbinte în urma utilizării îndelungate, ca atare este necesară utilizarea mănușilor de protecție pentru introducerea / înlocuirea lamei ferăstrăului 15.

**Atenție:** urmați următoarele reguli privind introducerea lamei ferăstrăului 15:

- dinții lamei ferăstrăului 15 trebuie să fie îndreptați înainte;
- dinții de pe arborele lamei de fierăstrău 15 trebuie fie așezate pe suportul fierăstrăului 9;
- lama ferăstrăului 15 trebuie să intre în gaura must ghidajului rolă 7.

[CT15212]

• Deplasați manșonul de pe mânerul 9 al pendularului după cum este prezentat în fig. 1.1 (acesta deblochează

ză mecanismul de prindere al mânerului 9 al pendularului și vă permite să introduceți/înlocuiți lama 15 al pendularului).

• Introduceți / înlocuiți lama ferăstrăului 15 (consultați fig. 1.2).

• Deplasați manșonul de pe mânerul 9 al pendularului după cum este prezentat în fig. 1.3 (acesta deblochează mecanismul de prindere al mânerului 9 al pendularului).

[CT15189]

• Mutați capacul de protecție 5 așa cum este indicat în fig. 2.1 (acesta va debloca mecanismul de prindere a suportului de ferăstrău 9 și vă permite să introduceți / înlocuiți lama ferăstrăului 15).

• Introduceți / înlocuiți lama ferăstrăului 15 (consultați fig. 2.2).

• Mutați capacul de protecție 5 așa cum este indicat în fig. 2.3 (acesta va bloca mecanismul de prindere a suportului de ferăstrău 9).

**Instalarea și îndepărtarea adaptorului aspiratorului (vezi fig. 3)**

[CT15212]

• Pentru a instala adaptorul 20, aliniați proiecțiile pe adaptorul 20 cu canelurile din interiorul conductei de legătură 19, instalați adaptorul 20 în conducta de legătură 19 și rotiți-o conform figurii 3.

• Pentru a îndepărta adaptorul 20, rotiți-l conform figurii 3 și îndepărtați-l din conducta de legătură 19.

**Instalarea și îndepărtarea barei de ghidare pentru tăiere paralelă / circulară și pentru pinul de localizare (vezi figura 4)**

[CT15189]

• Pentru a instala / îndepărta bara de ghidare 18, urmați instrucțiunile din figura 4.1.

• Pentru a instala / îndepărta pinul de localizare 17, urmați instrucțiunile din figura 4.2.

## Punerea în funcțiune a uneltei electrice

Utilizați întotdeauna tensiunea de alimentare corectă: tensiunea de alimentare trebuie să corespundă cu informațiile specificate pe plăcuța de identificare a uneltei electrice.

## Pornirea / oprirea uneltei electrice

### Pornirea / oprirea pe termen scurt

Pentru a porni uneltea electrică, țineți apăsat întrerupătorul pornit / oprit 1. Pentru a o opri, dați drumul întrerupătorului.

### Pornirea / oprirea pe termen lung

**Pornire:**

Apăsați comutatorul de pornire / oprire 1 și blocați-l în poziție cu butonul de blocare 2.

**Oprire:**

Apăsați scurt întrerupătorul pornit / oprit 1.

Română

89

## Aspirarea prafului în timpul funcționării unelei electrice



Aspirarea prafului permite reducerea cantității de praf din aer și împiedică acumularea acestuia în zona de lucru. Atunci când utilizați unealta electrică, folosiți întotdeauna un aspirator pentru a aspira praful de pe piesele prelucrate.

## Caracteristici ale unelei electrice

### Selectarea vitezei lamei

Cu ajutorul butonului pentru selectarea vitezei **4** puteți selecta viteza dorită a lamei ferăstrăului **15** (chiar și în timpul utilizării unelei electrice).

- Apăsați comutatorul de pornire / oprire **1** și blocați-l în poziție cu butonul de blocare **2**.
- Selectați viteza dorită a lamei ferăstrăului **15** prin rotirea butonului pentru selectarea vitezei **4**.

- **1-2 (viteză mică)** - utilizați numai pentru tăierea materialelor solide și dure (oțel nealiat, metale neferoase și aliaje ale acestora, etc.);
- **3 (viteză medie)** - utilizați pentru tăierea materialelor mai puțin dure (plastic, placaj, PAL, lemn dur, etc.);
- **4-5 (viteză mare)** - utilizați pentru tăierea materialelor moi (lemn moale, materiale de izolare, etc.).



După setarea vitezei de tăiere dorite a lamei ferăstrăului **15** este recomandat a se efectua un test de tăiere folosind o bucată fabricată din același material ca piesa ce urmează a fi tăiată.

După utilizarea unelei electrice pentru o perioadă mai mare, permiteți răcirea acesteia timp de 3 minute. Pentru acest lucru, setați unealta la viteză maximă și lăsați-o să funcționeze în gol.

### Selectarea vitezei pendulului

Viteza pendulului facilitează selectarea regimului optim de tăiere (viteza de alimentare, modul în care arată tăietura, etc.) a materialului procesat. Cu fiecare mișcare verticală în jos, lama ferăstrăului **15** este retrasă din partea goală care îmbunătățește gradul de producere a prafului și mărește durata de viață a lamei ferăstrăului **15**. Mai mult, reducerea forței de alimentare permite lucrătorului să opereze unealta fără să obosească. Viteza pendulului poate fi modificată în timpul operării unelei electrice. Pârghia pentru ajustarea vitezei pendulului **10** permite selectarea a patru pași de selectare a vitezei pendulului:



Pașul 0:  
Pendulul nu acționează;



Pașul 1:  
Acțiune redusă a pendulului;



Pașul 2:  
Acțiune medie a pendulului;



Pașul 3:  
Acțiune sporită a pendulului.

**Este recomandat să luați în considerare următoarele sfaturi atunci când selectați viteza pendulului:**

- dacă aveți nevoie de o tăietură exactă și curată, selectați o viteză redusă a pendulului sau opriți complet acțiunea pendulului;
- opriți pendulul complet dacă procesați materiale subțiri (foi metalice, foi din plastic, etc.) sau dure (oțel nealiat, metale neferoase, etc.);
- dacă tăiați materiale moi (lemn moale, etc.) selectați o viteză a pendulului sporită; va mări viteza operațiunii, cu toate acestea calitatea tăierii ar putea fi redusă.



**Este recomandat a se efectua o tăiere test utilizând o bucată fabricată din același material ca piesa ce urmează a fi tăiată după selectarea vitezei pendulului.**

### Protecție la contactul cu lama fierăstrăului

Dispozitivul de protecție la contact previne contactul accidental cu lama fierăstrăului **15** și îmbunătățește siguranța privind randamentul funcționării.

## Recomandări referitoare la utilizarea unelei electrice

### Alegerea lamei ferăstrăului



Lamele fierăstrăului **15** tip T pot fi utilizate cu toate modelele de fierăstraie pendulare.

Înainte de începerea operațiunii, vă rugăm alegeți tipul adecvat de lamă de ferăstrău **15** corespunzător materialului tăiat, regimului de tăiere și calității tăieturii. Destinația lamei ferăstrăului este imprimată pe ambalaj; puteți cere informații și din partea vânzătorului.

### Recomandări generale pentru tăiere



**Efectuați o tăiere test utilizând o bucată fabricată din același material ca piesa ce urmează a fi tăiată pentru a vă asigura că lama ferăstrăului **15**, viteza de tăiere și viteza pendulului au fost alese corect.**

- Asigurați-vă că piesa de lucru este fixată corespunzător și că au fost îndepărtate toate piesele metalice.
- Porniți unealta înainte ca lama ferăstrăului **15** să atingă piesa de lucru. Nu utilizați forță excesivă; operația necesită puțin timp. Forța excesivă nu va grăbi operațiunea, ci va suprasolicita unealta electrică.
- Dacă dinții lamei ferăstrăului **15** sunt prea mari pentru piesa de lucru (vibrațiile excesive, crăpăturile, ciobirea suprafeței procesate sunt semne ale faptului că dinții sunt prea mari), opriți unealta electrică imediat și înlocuiți lama ferăstrăului **15** cu o lamă corespunzătoare.

• Dacă lama ferăstrăului 15 se blochează în timpul operațiilor, opriți unealta electrică imediat și încercați să măriți gaura de tăiere, apoi îndepărtați cu grijă lama ferăstrăului 15 din tăietură.

• După finalizarea tăierii, mai întâi opriți alimentarea cu curent electric, apoi îndepărtați lama ferăstrăului 15 din tăietură.



**Dacă tăiați anumite materiale (cum ar fi metale), lama ferăstrăului 15 se poate încălzi excesiv, ca atare este recomandată răcirea ei sau utilizarea de substanțe lubrifiante aplicate în punctul unde lama ferăstrăului 15 intră în contact cu piesa de lucru.**

**Tăiere în adâncime (vezi fig. 5)**



**Tăierea în adâncime poate fi utilizată numai la tăierea materialelor moi, cum ar fi lemnul, plăcile de rigips, etc. Această tehnică de utilizare facilitează tăierea găurilor fără găurire anterioară lama ferăstrăului 15 tăie singură piesa de lucru. Această tehnică necesită anumite abilități și poate fi aplicată prin utilizarea lamelor de ferăstrău 15 scurte.**

• Amplasați unealta electrică în partea frontală a plăcii de bază 11 (vezi fig. 5) și porniți-o. Împingeți ușor lama ferăstrăului 15 în piesa de lucru prin apăsarea unelei electrice.

• Odată ce lama ferăstrăului 15 a tăiat piesa de lucru, re poziționați unealta electrică în poziția normală de operare și continuați tăierea de-a lungul marcajului.

**Tăierea paralelă / tăierea circulară efectuată cu ajutorul ghidajului**

**Tăierea circulară (vezi fig. 6)**

**[CT15189]**

Ghidajul pentru tăiere paralelă / tăiere circulară 18 permite tăierea circulară la o rază prestabilită.

• Marcați cercul care trebuie tăiat și faceți o gaură în centru (diametrul găurii trebuie să fie egal cu diametrul bolțului de localizare 17).

• Dacă nu intenționați să începeți tăierea din marginea piesei de lucru, faceți o gaură în punctul inițial, după cum este indicat în fig. 6 (diametrul găurii trebuie să fie mai mare decât lățimea lamei ferăstrăului 15).

• Slăbiți șuruburile-flutुरe 8.

• Răsuciți ghidajul pentru tăiere paralelă / tăiere circulară 18 și poziționați-l după cum este indicat în fig. 6.

• Așezați unealta în poziția de start. Dacă nu intenționați să începeți tăierea din marginea piesei de lucru, introduceți lama ferăstrăului 15 în gaura creată în punctul de start.

• Stabiliți raza de tăiere pentru tăiere circulară mișcând ghidajul pentru tăiere paralelă / tăiere circulară 18 până când gaura creată pentru bolțul de localizare 17 coincide cu gaura centrală a cercului.

• Introduceți bolțul de localizare 17 în ghidajul pentru tăiere paralelă / tăiere circulară 18 și simultan în gaura centrală a cercului.

• Strângeți șuruburile-flutुरe 8 pentru a fixa bara de ghidare 18 pentru debitarea cu ferăstrăul circular/ paralel.

• Începeți tăierea de-a lungul marcajului cu o mână, ținând bolțul de localizare 17 cu cealaltă mână.



**Utilizați lame de ferăstrău înguste 15 pentru efectuarea tăieturilor circulare sau curbe pentru a îmbunătăți calitatea și a ușura operarea.**

**Tăiere dreaptă (vezi fig. 7)**

Ghidajul paralel pentru tăiere paralelă 18 permite tăierea de-a lungul marginii drepte existente, precum și tăierea pieselor drepte de lățime egală (vezi fig. 7.1).

**[CT15189]**

• Slăbiți șuruburile-flutुरe 8.

• Poziționați ghidajul paralel pentru tăiere paralelă 18 (vezi fig. 7.1).

• Setează distanța de tăiere necesară.

• Strângeți șuruburile-flutुरe 8 pentru a fixa bara de ghidare 18 pentru debitarea cu ferăstrăul circular / paralel.

• Tăiați împingând ghidajul paralel pentru tăiere paralelă 18 către marginea laterală a piesei de lucru.



**Se pot determina rezultate similare atașând un panou la o componentă cu cleme de șurub și utilizând un astfel de panou ca un limitator secundar de cursă.**

**Efectuați tăierea mișcând unealta electrică de-a lungul limitatorului de cursă în timp ce apăsați partea laterală a plăcii de suport 11 pe partea laterală a panoului (vezi fig. 7.2).**

**Ajustarea unghiului de tăiere (vezi fig. 8-9)**

Designul unelei electrice facilitează efectuarea de tăieri unghiulare prin înclinarea carcasi unelei. Placa de bază 11 a unelei electrice conține o scară 12 pe care sunt marcate unghiurile de înclinare a carcasi unelei electrice (pașii sunt de câte 15°). Carcasa unelei electrice se poate înclina la orice unghi dacă se folosesc instrumente de măsurare suplimentare (în limitele menționate în fișa tehnică).

**[CT15212]**

• Utilizați o cheie Allen de 16 pentru a slăbi bolțul 21 (consultați fig. 8).

• Deplasați placa de bază 11 înainte (în funcție de unghiul la care a fost instalată anterior carcasa) și selectați unghiul dorit al carcasi, utilizând marcajele scalei 12 sau marcajele instrumentului suplimentar de măsurare.

• Utilizați o cheie Allen de 16 pentru a strânge bolțul 21.

• Efectuați tăierea după cum este descris mai sus.

**[CT15189]**

• Slăbiți mânerul de blocare 13 (vezi fig. 9).

• Mutați soclul 11 spre înainte și selectați unghiul necesar al carcasi utilizând lecturile balanței 12 sau lecturile instrumentului de măsurare adițional.

• Strângeți mânerul de blocare 13.

• Efectuați tăierea după cum este descris mai sus.

**Română**

**91**

## Măsurile de întreținere a unelei electrice / măsurile preventive

**nainte de a executa orice lucrare asupra unelei electrice, scoateți fișa de alimentare din priză.**

### Curățarea unelei electrice

O condiție indispensabilă pentru exploatarea pe termen lung a unelei electrice este păstrarea acesteia curată. Curățați în mod regulat unealta electrică cu aer comprimat prin găurile de aerisire 3.

### Serviciul post-vânzare și serviciul de tip aplicație

Serviciul nostru post-vânzare răspunde la întrebările dumneavoastră legate de întreținerea și repararea produsului dumneavoastră, precum și a pieselor de schimb. Informații despre centrele de servicii, diagramele pieselor și informații despre piesele de schimb pot fi găsite, de asemenea, la adresa: [www.crown-tools.com](http://www.crown-tools.com).

## Transportarea uneltelor electrice

- În mod obligatoriu, ambalajul nu trebuie supus niciunui impact mecanic în timpul transportării.
- La descărcare / încărcare, nu este permisă utilizarea niciunui tip de tehnologie care funcționează pe principiul ambalajului de fixare.

## Protecția mediului



**Materiile prime trebuie reciclate în loc să fie evacuate ca deșeuri.**

Unealta, accesoriile și ambalajul trebuie sortate în vederea reciclării ecologice. Componentele din plastic sunt etichetate pentru reciclarea pe categorii. Aceste instrucțiuni sunt tipărite pe hârtie reciclabilă, fabricată fără clor.

Producătorul își rezervă dreptul de a aduce modificări.

Română

92

## Технически характеристики на електрическия инструмент

Пробивен трион		СТ15212	СТ15189
Код електроинструмент	[220-230 V ~50/60 Hz]	420671	420688
Номинална мощност	[W]	550	710
Изходна мощност	[W]	270	350
Сила на тока при напрежение	110-127 V [A] 220-230 V [A]	4.3 2.4	6 3.1
Честота на хода без натоварване	[min <sup>-1</sup> ]	700-3000	700-3000
Дължина на хода на острието	[mm] [inches]	18 45/64"	26 1-1/32"
Махаловидно движение		•	•
Макс. усукване на тялото (ляво / дясно)		45°/45°	45°/45°
Макс. възможност за рязане:			
- дърво	[mm] [inches]	65 2-9/16"	85 3-11/32"
- алуминий	[mm] [inches]	10 25/64"	20 25/32"
- стомана	[mm] [inches]	6 15/64"	10 25/64"
Тегло	[kg] [lb]	1,9 4.19	2,9 6.39
Клас на безопасност		□ / II	□ / II
Звуково налягане	[dB(A)]	86,8	88,5
Акустична мощност	[dB(A)]	97,8	99,6
Вибрация	[m/s <sup>2</sup> ]	6,7	5,42

### Информация за шум



Винаги носете защитни слушалки, ако звуковото налягане надвишава 85 dB(A).

### CE Декларация за съответствие

С пълна отговорност ние декларираме, че описаният в раздела "Технически характеристики на електрическия инструмент" съответства на всички валидни изисквания на директивите 2006/42/ЕС, включително на измененията им и покрива изискванията на стандартите: EN 60745-1, EN 60745-2-11.

Мениджър  
Сертификация

*Wu Cunzhen*

Wu Cunzhen

Merit Link International AG  
Stabio, Швейцария, 05.10.2017



**ПРЕДУПРЕЖДЕНИЕ** - За да намалите риска от нараняване, потребителят трябва да прочете наръчника с инструкции!

### Основни правила за безопасност



**ПРЕДУПРЕЖДЕНИЕ!** Прочетете всички предупреждения за безопасност и инструкции. Неспазването на предупрежденията и инструкциите може да доведе до електрически удар, пожар и / или сериозно нараняване.

Запазете всички предупреждения и инструкции за бъдещи справки.

Терминът "електроинструмент" в предупрежденията се отнася до Вашия, свързан в електрическата

Български

93

мрежа (кабел) електроинструмент или работещ с батерия (безжичен) електроинструмент.

## Безопасност на работната зона

- **Поддържайте работната зона чиста и добре осветена.** Разхвърляни или тъмни зони предизвикват инциденти.
- **Не работете с електроинструменти в експлозивни атмосфери, като при наличието на възпламеними течности, газове и прах.** Електроинструментите създават искри, които може да подпалят прах или изпарения.
- **Дръжте децата и околните далеч при работа с електроинструменти.** Отвличането на вниманието може да причини загуба на контрол.

## Електрическа безопасност

- **Щепселите на електроинструментите трябва да съответстват на контактите.** Никога не модифицирайте по никакъв начин щепсел. Не използвайте каквито и да е адаптери със заземени (занулен) електроинструменти. Немодифицираните щепсели и съответстващи контакти ще намалят риска от електрически удар.
- **Избягвайте контакт на тялото със заземени или занулен повърхности, като тръби, радиатори, фризери и хладилници.** Съществува повишен риск от електрически удар, ако тялото Ви бъде заземено или занулено.
- **Не излагайте електроинструментите на въздействието на дъжд, влажна среда.** Водата, влизаща в електроинструмента ще повиши риска от електрически удар.
- **Не повреждайте кабела.** Никога не използвайте кабела за носене, дърпане или изключване от мрежата на електроинструмент. Дръжте кабела далеч от топлина, масло, остри ръбове или подвижни части. Повреден или заплетен кабел повишава риска от електрически удар.
- **При работа с електроинструменти на открито, използвайте удължителен кабел, подходящ за употреба на открито.** Използването на подходящ кабел за външна употреба намалява риска от електрически удар.
- **Ако работата с електроинструмент на влажно място не може да се избегне, използвайте устройство за диференциална токова защита (RCD) на захранването.** Използването на RCD намалява риска от електрически удар. ЗАБЕЛЕЖКА! Терминът "устройство за диференциална токова защита (RCD)" може да бъде заменен с термина "верижен прекъсвач за неизправно заземяване (GFCI)" или "верижен прекъсвач за утечка на земя (ELCB)".
- **Предупреждение!** Никога не докосвайте изложени метални повърхности на предавателната кутия, екрана и пр., защото докосването на метални повърхности ще повлияе на електромагнитната вълна, като по този начин причини потенциално нараняване и инциденти.

## Лична безопасност

- **Бъдете внимателни, гледайте какво правите и като цяло бъдете предпазливи при работа с електроинструменти.** Не използвайте електроинструмента, когато сте изморени или под въз-

действието на лекарства, алкохол или медикаменти. Момент на невнимание по време на работа с електроинструменти може да доведе до сериозни персонални наранявания.

- **Използвайте лични предпазни средства.** **Винаги носете защита за очите.** Предпазно оборудване като противопроахова маска, неплъзгащи се обувки, каска и защита за слуха, използвани при подходящите условия ще намалят риск от персонални наранявания.
- **Предотвратете неволно стартиране.** **Уверете се, че превключателя е в изключено положение, преди да свържете захранването и / или батерията, вдигнете или носите инструмента.** Носенето на електроинструменти с пръст на превключателя или включване на такива към мрежата, когато превключателя е включен, води до инциденти.
- **Отстранете всички ключове за настройка или гаечни ключове, преди да включите електроинструмента.** Гаечен ключ или друг ключ, прикачен към въртящата се част на електроинструмента може да доведе до лично нараняване.
- **Не се протягайте.** Стъпете добре на краката и поддържайте баланс по всяко време. Това позволява по-добър контрол върху електроинструмента и при неочаквани ситуации.
- **Обличайте се подходящо.** **Не носете разхлабени дрехи или бижута.** Дръжте косата си, дрехите и ръкавиците далеч от подвижни части. Разхлабени дрехи, бижута или дълга коса могат да бъдат захванати от подвижни части.
- **Ако са предоставени устройства за свързване към прахова екстракция и устройства за събиране на прах, уверете се, че те са свързани и използвани правилно.** Използването на аспирация може да намали опасността, свързани с прах.
- **Не позволявайте честата употреба на електроинструменти да води до игнориране на принципите за безопасност.** Небрежните действия може да причинят наранявания в рамките на секунда.
- **Предупреждение!** По време на работа електроинструментите може да произведат електромагнитно поле. Това поле може, при някои обстоятелства, да повлияе на активни и пасивни медицински импланти. За да намалите риска от сериозни или фатални наранявания, ние препоръчваме лицата с медицински импланти да се консултират с лекар и производител на медицинския имплант, преди да работят с този електроинструмент.

## Употреба и грижа за електрически инструмент

- Лицата със занижени психологически и ментални способности както и деца не могат да работят с електроинструмента, ако те не са под надзор на инсторирано за употребата на електроинструмента лице, отговорно за тяхната сигурност.
- **Не насиливайте електроинструмента.** **Използвайте правилният електроинструмент за Вашите приложения.** Правилният електроинструмент извършва работата по-добре и по-безопасно в диапазона, за който той е създаден.
- **Не използвайте електроинструмент, ако превключателя не го включва или изключва.** Всички електроинструменти, които не могат да бъдат контролирани с превключателя си са опасни и трябва да бъдат ремонтирани.
- **Разскачете щепсела от контакта и / или батерията от електроинструмента, преди да правите ка-**

Български

94

квито и да е регулирания, смяна на аксесоари или съхраняване на електроинструментите. Такива превантивни мерки за безопасност намаляват риска от инцидентно стартиране на електроинструмента.

- **Съхранявайте електроинструменти в готовност, далеч от деца и не допускате лица, непознати с електроинструмента или тези инструкции да работят с електроинструмента.** Електроинструментите са опасни, ако попаднат в ръцете на необучени потребители.

- **Поддържайте електроинструментите. Проверете за неизравняване или биене на подвижни части, счупване на части или кавкито и да е други условия, които може да повлияят върху работата на електроинструментите. Ако е повреден, ремонтирайте електроинструмента преди работа с него.** Много инциденти настъпват поради лоша поддръжка на електроинструментите.

- **Поддържайте режещите инструменти остри и чисти.** Правилно поддържаните режещи инструменти с остри режещи ръбове и по-малко вероятно да заядат и с контролират по-лесно.

- **Използвайте електроинструментите, аксесоарите и крайниците в съответствие с тези инструкции, предвид работните условия и извършваната работа.** Употребата на електроинструменти за операции, различни от тези за които са предназначени може да доведе до опасни ситуации.

- **Поддържайте ръкохватките и повърхностите за захващане сухи, чисти и без масло и смазка.** Хлъзгавите ръкохватки и повърхности за захващане не позволяват безопасната работа и контрола върху инструментите при неочаквани ситуации.

- **Имайте предвид, че когато работите с електроинструмент да държите допълнителната ръкохватка правилно, което е полезно при контролиране на електроинструмента. Ето защо, правилното държане може да намали риска от инциденти и наранявания.**

## Сервиз

- **Сервизирайте своя електроинструмент в квалифициран сервиз или от такова лице, използвайки само идентични сменни части.** Това ще осигури поддържането на безопасността на електроинструмента.

- Следвайте инструкциите за смазване и смяна на аксесоари.

## Специални предупреждения за безопасност

**Дръжте електроинструмента за грайферните повърхности, когато извършвате операция с режещ аксесоар, който може да влезе в контакт с окабеляване или със собствения си кабел.** Режещият аксесоар, влязъл в контакт с кабел под напрежение може да бъде послужил като проводник към оголените метални части на електроинструмента и да доведе до електрически удар.

## Ръководство за безопасност при работа с електроинструменти

- **Фиксиране на заготовката.** Използвайте фиксиращо устройство или стяга, за да фиксирате заготовката сигурно и стабилно.

- **Вземете необходимите и правилни мерки за безопасност, когато при работа се изпуска вреден, възпламеним или експлозивен прах.** Например, прахът, който се произвежда по време на работа може да причини рак. Моля, използвайте аспираторно устройство за събиране на прах и стърготини по време на работа.

- **Поддържайте работното място подредено и чисто.** Смесените материали може да бъдат особено опасни. Лекият метален прах може да бъде възпламеним и да експлодира лесно.

- **Не обработвайте материали, които съдържат азбест.** Азбестът е канцерогенна субстанция.

- **Оставете електроинструмента, когато острието е напълно спряло.**

- **Не използвайте електроинструментът, когато кабела е повреден.** Ако кабелът на електроинструмента е повреден или скъсан по време на работа, не го докосвайте и незабавно извадете щепсела. Използването на скъсан кабел може да доведе до електрически удар.

- **Дръжте ръцете си далеч от работната област.** Ръката не трябва да държи по-ниската част на заготовката. Ръката Ви може да бъде отрязана, ако докосне острието.

- **Първо стартирайте електроинструмента, а след това го приближете към заготовката, за да я обработите.** Ако острието заседне в заготовката електроинструментът може да отскочи.

- **Внимание:** Основната планка може да се зацепи в заготовката по време на рязане. Ако острието е дефектно, то може да бъде счупено и електроинструмента би отскочил.

- **Прекъснете захранването на електроинструмента, когато това стане и хванете острието, когато е напълно спряло.** Електроинструментът не може да отскочи по този начин и може да го оставите безопасно.

- **Използвайте само неповредени и здрави остриета.** Огънато или затъпено острие може лесно да бъде счупено и да причини откат на електроинструмента.

- **След като изключите електроинструмента, не спирайте движението не острието чрез натиск на страни.** Острието може да бъде повредено или счупено и да доведе до допълнителен откат по този начин.

- **Използвайте детектор за откриване дали има скрита електрическа верига и тръбопровод в зоната на работа и питайте местната строителна организация за съдействие, ако е необходимо.** По време на работа, ако бъде прекъснат кабел, това може да причини катастрофа или електрически удар. Повредена тръба за газ може да експлодира. Ако водна тръба бъде прекъсната, това може да доведе до имуществени щети и електрически удар на оператора.

- **Фиксирайте острието плътно в държача.** Проверявайте регулярно захващането на острието.

- **Преди започване на работа, отстранете всички метални предмети от материала (пирони, винтове, планки и пр.).**

- **Избягвайте спиране на двигателя на електроинструмент под натоварване.**

- **По време на работа следете за положението на захранващия кабел (той трябва винаги да е зад инструмента).** Не допускате да се заплете около краката и ръцете ви.

- **При спад на напрежението на електрозахранването по време на работа, изключете незабавно**

Български

95

електроинструмента - "Off", за да избегнете инцидентно включване на машината.

- След като електроинструмента бъде изключен, острието продължава за известно време да се движи механично, ето защо поставете електроинструмента настрана само след като острието престане да се движи.
- Острието за трион става доста горещо по време на работа, ето защо не го пипайте докато не се охлади напълно.



**Предупреждение:** химическата субстанция, съдържаща се в праха, генериран при шлайфане, рязане, шлифоване и други строителни и промишлени дейности може да причини рак, родилни дефекти или да бъде опасна за фертилността. Въздействието на някои химични субстанции би било при:

- преди ремонт и сменни работи по машината, първо трябва да бъде изваден щепсела;
- прозрачна двусилициев окис и други строителни продукти в тухлите и цимента; хромарсен (ССА) в дървесина с химическа обработка. Опасна концентрация на тези субстанции зависи от честотата при която Вие провеждате такива работи. Ако искате да намалите контакта с такива химични субстанции, моля, работете на място с добра вентилация и използвайте уреди със сертификати за безопасност (като противопрахови маски, проектирани с малък филтър за прах).

## Символи, използвани в наръчника

Следните символи са използвани в наръчника за експлоатация, моля, запомнете значението им. Правилната интерпретация на символите ще ви позволи правилна и безопасна употреба на електроинструмента.

Символ	Значение
	<b>Пробивен трион</b> Раздели, маркирани със сиво - мека ръкохватка (с изолационна повърхност).
	<b>Стикер със сериен номер:</b> СТ ... - модел; XX - дата на производство; XXXXXXX - сериен номер.
	Прочетете всички регламенти и инструкции за безопасност.
	Носете предпазни очила.

Символ	Значение
	Носете защита за слуха.
	Носете противопрахова маска.
	Разкачете електроинструмента от електрическата мрежа преди инсталиране или регулиране.
	Посока на движение.
	Посока на въртене.
	Блокиран.
	Отключен.
	Двойна изолация / клас на безопасност.
	Знакът удостоверява, че продукта съответства на основните изисквания на директивите на ЕС и хармонизираните стандарти на ЕС.
	Внимание. Важно.
	Полезна информация.
	Носете предпазни ръкавици.
	По време експлоатация, отстранете събрания прах.
	Движение "Махало" изключено.
	Движение "Махало", първа степен.

Български

96





Движение "Махало", втора степен.



Движение "Махало", трета степен.



Трионно острие Т-образна опашка.



Не изхвърляйте електроинструмента в контейнер за домакински отпадъци.

## Предназначение на електроинструмент

Прободните триони се използват за рязане на дърво, пластмаса, алуминий и други типове материали (вижте указанията за употреба на остриета за трион). Траекторията на рязане може да бъде и права и изкривена; опцията за усукване на кожата позволява рязане под ъгъл.

## Елементи на устройството на електроинструмента

- 1 Превключвател включване / изключване
- 2 Бутона за блокиране изключване
- 3 Вентилационни отвори
- 4 Колело за избор честотата на хода
- 5 Предпазен капак
- 6 Предпазител
- 7 Ролков водач
- 8 Крилчат винт \*
- 9 Държач на острието
- 10 Лост за регулиране маховидното движение
- 11 Основа
- 12 Скала
- 13 Блокировъчен лост
- 14 Показалец \*
- 15 Острие \*
- 16 Шестограден ключ \*
- 17 Позициониращ щифт \*
- 18 Водеща шина за успоредно рязане / кръгло рязане \*
- 19 Присъединителна тръба \*
- 20 Адаптер за прахосмукачка \*
- 21 Монтажен болт на основна планка

\* Принадлежности

Изброените, а също така и изобразените принадлежности, частично не влизат в комплекта за доставка.

## Монтиране и регулиране на компонентите на електроинструмента

Преди изпълнение на всички процедури, задължително изключете уреда от контакта.



Монтаж / демонтаж / настройка на всякой елементи е същата за всички модели електроинструменти, в такъв случай, специфичните модели не са посочени на илюстрацията.



Не завивайте прекалено много крепежни елементи, за да избегнете повреждане на резбата.

Вкарване / смяна на острие за трион (виж. фиг. 1-2)



В резултат на дълга употреба на острие 15, то може да стане доста горещо и острият режещи ръбове може да наранят потребителя, ето защо всеки трябва да използва предпазни ръкавици при вкарване / смяна на острието 15.

**Внимание:** спазвайте следните правила при вкарване на острие за трион 15:

- зъбите на острието 15 трябва да сочат напред;
- палците на стеблото на острието 15 трябва да застанат върху държача на острието 9;
- острието 15 трябва да пасне в кухнята на ролков водач 7.

### [СТ15212]

- Преместете втулката на държача за триона 9, както е показано на фиг. 1.1 (това ще разблокира застопоряващия механизъм на държача на триона 9 и ще позволи да вкарате / смените острието 15).
- Вкарване / смяна на острие 15 (виж. фиг. 1.2).
- Преместете втулката на държача на острието 9, както е показано на фиг. 1.3 (това ще блокира застопоряващия механизъм на държача 9).

### [СТ15189]

- Преместете предпазния капак 5, както е показано на фиг. 2.1 (това ще отключи блокиращия механизъм на държача за острие 9 и ще ви позволи да вкарате / смените острие 15).
- Вкарване / смяна на острие 15 (виж. фиг. 2.2).
- Преместете предпазния капак 5, както е показано на фиг. 2.3 (това ще отключи блокиращия механизъм на държача за острие 9).

**Монтаж и демонтаж на адаптер за прахосмукачка (виж. фиг. 3)**

### [СТ15212]

- За да монтирате адаптера 20, изравнете издадените части на адаптера 20 с улите в съединителната тръба 19, монтирайте адаптера 20 в съединителната тръба 19 и я завъртете, както е показано на фиг. 3.
- За да демонтирате адаптера 20 го завъртете, както е показано на фигура 3 и го демонтирайте от съединителната тръба 19.

Монтаж и демонтаж на водеща шина за успоредно / кръгово рязане и фиксиращ щифт (вж. фиг. 4)

## [СТ15189]

- За да монтирате / демонтирате водещата шина **18**, следвайте инструкциите на фигура 4.1.
- За да монтирате / демонтирате фиксиращия щифт **17**, следвайте инструкциите на фигура 4.2.

## Първоначална работа на електроинструмент

Уверете се, че напрежението в мрежата съответства на данните, посочени на приборния панел на уреда.

## Включване / изключване на електроинструмент

### Краткотрайно включване / изключване

За да включите, натиснете и задръжте превключвателя за включване / изключване **1**, за да изключите - го отпуснете.

### Включване / изключване за продължително време

#### Включване:

Натиснете превключвателя за включване / изключване **1** и го блокирайте в позиция с бутон за заключване **2**.

#### Изключване:

Натиснете и отпуснете превключвателя за включване / изключване **1**.

## Всмукване на прах по време на работата



Всмукването на прах позволява редуцирането на концентрацията на прах във въздуха и натрупването му върху работното място.

При работа с електрически инструмент, винаги използвайте прахосмукачка за всмукване на праха от обработваните материали.

## Функции на дизайна на електроинструмента

### Избор на честота на хода

Като се използва регулатора за честота на хода **4** може да бъде избран необходимия брой ходове на острието **15** (освен това и по време на работа с електроинструмента).

- Натиснете превключвателя за включване / изключване **1** и го блокирайте в позиция с бутон за заключване **2**.
- С придвижване на регулатора за честота на хода **4**, изберете необходимия брой ходове на острието **15**.

- **1-2 (ниска честота на хода)** - използвайте при рязане на твърди плътни материали (нелегирана стомана, цветни метали и техните сплави и пр.);
- **3 (средна честота на хода)** - използвайте при рязане на по-меки материали (пластмаса, шпер-плат, плоскосты от слепени стружки, твърдо дърво и т.н.);
- **4-5 (висока честота на хода)** - използвайте при рязане на меки материали (меко дърво, изолационни материали и т.н.).



Следващи настройките за честота на хода на острието **15** е препоръчително да направите тестов срез като използвате ненужна заготовка (направена от същия материал като частта, която ще обработвате).

При работа с Вашия електроинструмент при ниска скорост за дълго време, той трябва да бъде охлаждан за три минути. За да направите това, настройте максималната честота на хода и оставете електроинструмента да работи на празен ход.

### Избор на честота на махаловидното движение

Честота на махаловидно движение обезпечава избора на оптимален режим на рязане (скорост на подаване, изгледа на разреза и т.н.) за обработвания материал.

С всяко движение надолу острието **15** се задвижва обратно от заготовката, което подобрява освобождаването на стружки, намалява нагряването и увеличава експлоатационния живот на острието **15**. Освен това, намаляването на силата на подаване позволява на работника да работи с инструмента, без да се изморява.

Степента на хода на махаловидното движение може да бъде сменена при работа с електроинструмента. Лостът за регулиране хода на махаловидното движение **10** позволява настройката на хода на махаловидно движение на четири стъпки:



Стъпка 0:

Няма махаловидно действие;



Стъпка I:

Малко махаловидно действие;



Стъпка II:

Средно махаловидно действие;



Стъпка III:

Голямо махаловидно действие.

Препоръчва се да имате предвид следните препоръчителни действия, когато избирате степеня на махаловидно действие:

- когато ръба на острието трябва да бъде точно и чисто, изберете малко махаловидно действие или изключете махаловидното действие;
- изключете махаловидното действие, когато обработвате тънък (листов метал, листов пластмаса, и т.н.) или твърди материали (нелегирана стомана, цветни метали и т.н.);
- при рязане на меки материали (меко дърво и пр.) изберете голямо махаловидно действие; то ще увеличи скоростта на работа, все пак качеството на среза може да бъде намалено.

Български

98



Препоръчва се, след избор на честота на махаловидно действие, да направите тестов срез на непотребно парче (направено от същия материал като заготовката, която обработвате).

## Защита от контакт с острието на триона

Предпазителят предотвратява инцидентен контакт с острието **15** и подобрява сигурността при работа.

## Препоръки при работа с електроинструмент

### Избор на острие



Остриетата **15** от тип **T** може да се използват с всички модели прободни триони.

Преди започване на работа, моля изберете подходящ тип острие **15**, което трябва да отговаря на материала, който ще се реже, режима на рязане и качеството и възрастта на ръба на разреза. Предназначението на острието е отпечатано на опаковката му; можете, освен това да питате продавача.

### Общи указания за рязане



С оглед да се уверите, че острието **15**, скоростта на рязане и махаловидното действие са избрани правилно, направете тестов разрез като използвате ненужно парче (направено от същия материал, като обработвания детайл).

- Уверете се, че обработвания детайл е здраво затегната и че всички метални части (пирони, винтове и пр.) са били отстранени от нея.
- Включете електроинструмента преди острието **15** да влезе в контакт с обработвания детайл. Не използвайте прекалена сила; работата изисква известно време. Излишната сила няма да забърза работния процес, но ще претовари електроинструмента.
- Когато зъбите на острието **15** са прекалено големи за обработвания детайл (прекалената вибрация, нацелване стружки при работа биха послужили като знак, че зъбите са прекалено големи за обработваната повърхност), изключете електроинструмента незабавно и сменете острието **15** с подходящо острие.
- Ако острието **15** заяде по време на работа, изключете електроинструмента незабавно и опитайте да извадите острието от триона, след това внимателно отстранете острието **15** от среза.
- След приключване на рязането, първо изключете електроинструмента и след това отстранете острието **15** от среза.



Когато режете определени материали (като метали), острието **15** може да се загрее прекалено, ето защо се препоръчва да използвате охлаждателни или смазващи субстанции, които да бъдат нанесени в точката, където острието **15** влиза в контакт с обработваната част.

## Прободното рязане (виж. фиг. 5)



Прободното рязане може да бъде използвано само при рязане на меки материали, като дърво, пластмасови плоскости и пр. Тази техника на работа използва прорязването на дупки без предварително пробиване - острието **15** прорязва детайла самостоятелно. Тази техника изисква определени умения и може да бъде използвана с къси остриета **15**.

- Поставете електроинструмента на предния ръб на основата **11** (виж. фиг. 5) и го включете. Бавно вдълбайте острието в детайла **15** като натиснете електроинструмента към детайла.
- След като веднъж острието **15** прореже детайла върнете електроинструмента в нормалното му положение за работа и продължете рязането по маркировката.

## Рязане с водеща шина за успоредно рязане / кръгово рязане

### Кръгово рязане (виж. фиг. 6)

#### [СТ15189]

Водещата шина за успоредно рязане / кръгово рязане **18** позволява циркулярно рязане по зададен радиус.

- Отбележете кръг, който да бъде изрязан и направете отвор в средата (диаметърът на отвора трябва да бъде равен на диаметъра на позициониращия щифт **17**).
- Ако не смятате да започнете рязането от ръба на заготовката, направете отвор в стартовата точка, както е показано на фигура 6 (диаметърът на отвора трябва да бъде по-голям от ширината на острието **15**).
- Разхлабете крилчатия винт **8**.
- Обърнете водещата шина за успоредно / кръгово рязане **18** и я поставете, както е показано на фигура 6.
- Преместете електроинструмента към стартовата точка. Ако не възнамерявате да започнете рязането от ръба на заготовката, вкарайте острието **15** в отвора, направен в стартовата точка.
- Задайте работен радиус за циркулярно рязане като движите водещата шина за успоредно / кръгово рязане **18** докато отворът, направен за позициониращия щифт **17** съвпадне с централния отвор на кръга.
- Вкарайте позициониращия щифт **17** във водещата шина за успоредно / кръгово рязане **18** и едновременно в централния отвор на кръга.
- Затегнете винт **8**, за да фиксирате направляващата шина **18** за циркулярно / успоредно рязане.
- Започнете рязането по отбелязания кръг с една ръка, като държите позициониращия щифт **17** с другата си ръка.



Използвайте тесни остриета **15**, когато извършвате кръгово рязане или рязане по крива, за да подобрите качеството и да направите работата по-лесна.

Български

99

## Право рязане (виж. фиг. 7).

Успоредният водач за успоредно рязане **18** позволява рязане по наличен прав ръб, както и рязане на прави ленти с еднаква ширина (виж. фиг. 7.1).

### [СТ15189]

- Разхлабете крилчатия винт **8**.
- Позиционирайте успоредният водач за успоредно рязане **18** (виж. фиг. 7.1).
- Задайте необходимото разстояние за рязане.
- Затегнете винт **8**, за да фиксирате направляващата шина **18** за циркулярно / успоредно рязане.
- Отрежете като натискате успоредния водач за успоредно рязане **18** към страничния ръб на заготовката.

**i** Подобни резултати може да бъдат получени чрез прикачване на левта към работната част с винтови стегли и левтата да се използва като втори ограничител. Извършете рязането като движите електроинструмента надлъжно по ограничителя докато натискате страната на опорната планка **11** към страната на левтата (виж. фиг. 7.2).

### Регулиране на ъгъла на рязане (виж. фиг. 8-9)

Дизайнът на електроинструмента позволява правенето на ъглови разрези чрез подвеждане на електроинструмента под ъгъл. Основата **11** на електроинструмента съдържа скала **12**, която маркира ъглите на кожуха на електроинструмента (стъпката е 15°). Ако бъде използван допълнителен измерителен инструмент, кожуха на електроинструмента може да бъде позициониран под всякакъв ъгъл (в границите, определени в таблицата с технически данни).

### [СТ15212]

- Използвайте шестограмен ключ **16**, за да разхлабите болт **21** (виж. фиг. 8).
- Преместете основата **11** напред (в зависимост от преди това настроеният ъгъл на отливката) и изберете необходимия ъгъл на отливката, като използвате скалата **12** или стойностите от допълнителен инструмент.
- Използвайте шестограмен ключ **16**, за да затегнете болт **21**.
- Извършете рязането, както е описано по-горе.

### [СТ15189]

- Разхлабете блокиращия лост **13** (виж. фиг. 9).
- Преместете базовата планка **11** напред и изберете необходимия ъгъл на корпуса, като използвате

скалата **12** или стойностите на допълнителен измервателен прибор.

- Затегнете блокировъчния лост **13**.
- Извършете рязането, както е описано по-горе.

## Техническо обслужване / профилактика на електроинструмент

**Преди изпълнение на всички процедури, задължително изключете уреда от контакта.**

### Почистване на електроинструмента

Необходимо условие за дълготрайното използване на електроинструмента е той да бъде поддържан чист. Редовно обдухвайте електроинструмента с въздух под налягане през въздушните отвори **3**.

### Следпродажбено обслужване и приложно обслужване

Нашето следпродажбено обслужване отговаря на въпросите ви относно поддръжката и ремонта на нашите продукти, както и за резервни части. Информация относно сервизните центрове, диаграми на части и информация за резервни части могат да бъдат намерени на адрес: [www.crown-tools.com](http://www.crown-tools.com).

## Транспортиране на електроинструментите

- Категорично не изпускате и не допускате кавкито и да е механични удари по опаковката по време на транспорт.
- При разтоварване / товарене не е позволено да се използва технология от какъвто и да е вид, която работи на принципа на защипване на опаковките.

## Защита на околната среда



**Рециклирайте суровините, вместо да ги изхвърляте!**

Електроинструментът, допълнителните принадлежности и опаковката трябва да се сортират за рециклиране по екологичен начин. Пластмасовите компоненти са обозначени по категории за рециклиране. Настоящото ръководство за експлоатация е напечатано на рециклирана хартия без хлор.

Възможно е извършването на промени.

Български  
100

## Προδιαγραφές ηλεκτρικού εργαλείου

Σέγα		CT15212	CT15189
Κωδικός ηλεκτρικού εργαλείου	[220-230 V ~50/60 Hz]	420671	420688
Ονομαστική ισχύς	[W]	550	710
Αποδιδόμενη ισχύς	[W]	270	350
Ένταση ρεύματος και τάση	110-127 V [A] 220-230 V [A]	4.3 2.4	6 3.1
Αριθμός παλινδρομήσεων χωρίς φορτίο (διαδρομές / λεπτό)	[min <sup>-1</sup> ]	700-3000	700-3000
Μήκος παλινδρόμησης της πριονόλαμας	[mm] [ίντσες]	18 45/64"	26 1-1/32"
Ταλάντωση		•	•
Μέγ. κλίση του σώματος για φαλτσοκοπή (αριστερά / δεξιά)		45°/45°	45°/45°
Μέγ. ικανότητα κοπής:			
- ξύλο	[mm] [ίντσες]	65 2-9/16"	85 3-11/32"
- αλουμίνιο	[mm] [ίντσες]	10 25/64"	20 25/32"
- ασφάλι	[mm] [ίντσες]	6 15/64"	10 25/64"
Βάρος	[kg] [lb]	1,9 4.19	2,9 6.39
Κλάση ασφαλείας		□ / II	□ / II
Ηχητική πίεση	[dB(A)]	86,8	88,5
Ακουστική ισχύς	[dB(A)]	97,8	99,6
Σταθμισμένη δόνηση	[m/s <sup>2</sup> ]	6,7	5,42

### Πληροφορίες για θόρυβο



Να φοράτε ωσασπίδες για την προστασία των οργάνων ακοής σε συνθήκες με επίπεδο της ηχητικής στάθμης άνω των 85 dB(A).

### CE Η αντιστοιχία στα απαραίτητα πρότυπα

Δηλώνουμε με αποκλειστική μας ευθύνη, ότι το προϊόν που περιγράφεται στα "Προδιαγραφές ηλεκτρικού εργαλείου" αντιστοιχεί σε όλες τις σχετικές διατάξεις των οδηγιών 2006/42/EC συμπεριλαμβανομένων των αλλαγών τους και ταυτίζεται με τα ακόλουθα πρότυπα: EN 60745-1, EN 60745-2-11.

Διαχειριστής  
πιστοποίησης

*Wu Cunzhen*

Wu Cunzhen

Merit Link International AG  
Stabio, Ελβετία, 05.10.2017



**ΠΡΟΣΟΧΗ** - Για τη μείωση του κινδύνου τραυματισμού, ο χρήστης πρέπει να διαβάσει το εγχειρίδιο οδηγιών!

### Κανόνες γενικής ασφάλειας



**ΠΡΟΕΙΔΟΠΟΙΗΣΗ!** Διαβάστε όλες τις προειδοποιήσεις ασφαλείας και όλες τις οδηγίες. Η μη τήρηση των προειδοποιήσεων και οδηγιών μπορεί να προκαλέσει ηλεκτροπληξία, πυρκαγιά ή / και σοβαρή βλάβη.

**Αποθηκεύστε όλες τις προειδοποιήσεις και τις οδηγίες για μελλοντική αναφορά.**

Ο όρος "ηλεκτρικό εργαλείο" στις προειδοποιήσεις αναφέρεται στο δικό σας ηλεκτρικό εργαλείο (με καλώδιο) που λειτουργεί στο δίκτυο ισχύος ή το ηλε-

Ελληνικά  
101

κτιρικό εργαλείο που λειτουργεί με μπαταρία (χωρίς καλώδιο).

## Ασφάλεια χώρου εργασίας

- Διατηρείτε το χώρο εργασίας καθαρό και καλά φωτισμένο. Σε ακατάστατες ή σκοτεινές περιοχές μπορεί να προκληθούν ατυχήματα.
- Μην χρησιμοποιείτε ηλεκτρικά εργαλεία σε εκρηκτικές ατμόσφαιρες, όπως είναι η παρουσία εύφλεκτων υγρών, αερίων ή σκόνης. Τα ηλεκτρικά εργαλεία δημιουργούν σπινθήρες που μπορεί να προκαλέσουν ανάφλεξη της σκόνης ή αναθυμιάσεις.
- Κρατήστε τα παιδιά και τους παρευρισκόμενους μακριά, όταν χρησιμοποιείτε ένα ηλεκτρικό εργαλείο. Τυχόν απόσπαση της προσοχής μπορεί να σας αναγκάσει να χάσετε τον έλεγχο.

## Ηλεκτρική ασφάλεια

- Τα φως του ηλεκτρικού εργαλείου πρέπει να ταιριάζουν στην πρίζα. Μην τροποποιείτε ποτέ το φως με οποιονδήποτε τρόπο. Μην χρησιμοποιείτε τυχόν προσρομωγέα φως με ηλεκτρικά εργαλεία που έχουν γείωση. Τα μη τροποποιημένα φως και οι κατάλληλες πρίζες μειώνουν τον κίνδυνο ηλεκτροπληξίας.
- Αποφύγετε την επαφή του σώματος με γειωμένες επιφάνειες, όπως σωλήνες, calorifέρ, κουζίνες και ψυγεία. Υπάρχει αυξημένος κίνδυνος ηλεκτροπληξίας εάν το σώμα σας είναι γειωμένο.
- Μην εκθέτετε τα ηλεκτρικά εργαλεία στη βροχή ή σε υγρές συνθήκες. Το νερό που εισέρχεται σε ένα ηλεκτρικό εργαλείο αυξάνει τον κίνδυνο ηλεκτροπληξίας.
- Μην κακομεταχειρίζεστε το καλώδιο. Ποτέ μην χρησιμοποιείτε το καλώδιο για τη μεταφορά, για να τραβήξετε ή να αποσυνδέετε το ηλεκτρικό εργαλείο. Κρατήστε το καλώδιο μακριά από θερμότητα, λάδι, αιχμηρές άκρες ή κινούμενα μέρη. Κατεστραμμένα ή υπερδεδεμένα καλώδια αυξάνουν τον κίνδυνο ηλεκτροπληξίας.
- Όταν χρησιμοποιείτε ένα ηλεκτρικό εργαλείο σε εξωτερικούς χώρους, χρησιμοποιήστε ένα καλώδιο επέκτασης κατάλληλο για εξωτερική χρήση. Η χρήση ενός καλωδίου κατάλληλου για εξωτερική χρήση μειώνει τον κίνδυνο ηλεκτροπληξίας.
- Εάν η χρήση του ηλεκτρικού εργαλείου σε μία υγρή τοποθεσία είναι αναπόφευκτη, χρησιμοποιήστε μια διάταξη προστασίας ρεύματος διαρροής (RCD). Η χρήση ενός RCD μειώνει τον κίνδυνο ηλεκτροπληξίας. ΣΗΜΕΙΩΣΗ! Ο όρος "διάταξη προστασίας ρεύματος διαρροής (RCD)" μπορεί να αντικατασταθεί από τον όρο "διακόπτη κυκλώματος βλάβης γείωσης" (GFCI) ή "αυτόματο διακόπτη διαφορικής προστασίας (ELCB)".
- Προειδοποίηση! Ποτέ μην αγγίζετε τις εκτεθειμένες μεταλλικές επιφάνειες επί του κιβωτίου ταχυτήτων, ασπίδας, και ούτω καθεξής, διότι αγγίζοντας μεταλλικές επιφάνειες θα προκαλούσατε παρεμβολή με το ηλεκτρομαγνητικό κύμα, προκαλώντας έτσι πιθανή ή ζημία ή ατυχήματα.

## Ατομική προστασία

- Να είστε σε ετοιμότητα, να βλέπετε αυτό που κάνετε και να χρησιμοποιείτε την κοινή λογική όταν χρησιμοποιείτε ένα ηλεκτρικό εργαλείο. Μην χρησιμοποιείτε ηλεκτρικά εργαλεία όταν είστε κουρασμένοι ή υπό την επήρεια ναρκωτικών, αλκοόλ ή φαρμάκων. Μια στιγμή απροσεξίας κατά τη λειτουργία ηλεκτρικών εργαλείων μπορεί να προκαλέσει σοβαρό τραυματισμό.

- Χρησιμοποιείτε μέσα ατομικής προστασίας. Να φοράτε πάντα προστατευτικά γυαλιά. Προστατευτικός εξοπλισμός, όπως μάσκα για τη σκόνη, αντιολισθητικά υποδήματα ασφαλείας, κράνος, ή προστασίας της ακοής που χρησιμοποιούνται στις αντίστοιχες συνθήκες μειώνουν τις σωματικές βλάβες.
  - Αποτρέψτε την ακούσια εκκίνηση. Βεβαιωθείτε ότι ο διακόπτης βρίσκεται στη θέση off πριν από τη σύνδεση με την πηγή τροφοδοσίας και / ή της μπαταρίας, όταν σηκώνετε ή μεταφέρετε το εργαλείο. Η μεταφορά ηλεκτρικών εργαλείων με το δάκτυλό σας στο διακόπτη ή η ενεργοποίηση ηλεκτρικών εργαλείων με ενεργοποίηση του διακόπτη είναι πιθανό να προκαλέσει ατυχήματα.
  - Αφαιρέστε τυχόν κουμπιά ρύθμισης ή κλειδιά πριν θέσετε το εργαλείο σε λειτουργία. Ένα κλειδί ή ένα κουμπί που συνδέεται με ένα περιστρεφόμενο μέρος του ηλεκτρικού εργαλείου μπορεί να οδηγήσει σε τραυματισμό.
  - Μην τεντώνετε. Κρατήστε το κατάλληλο πάτημα και ισορροπία ανά πάσα στιγμή. Αυτό επιτρέπει τον καλύτερο έλεγχο του ηλεκτρικού εργαλείου σε απρόσμενες καταστάσεις.
  - Ντυθείτε κατάλληλα. Μην φοράτε φαρδιά ρούχα ή κοσμήματα. Κρατήστε τα μαλλιά σας, τα ρούχα και τα γάντια μακριά από τα κινούμενα μέρη. Τα φαρδιά ρούχα, κοσμήματα ή μακριά μαλλιά μπορεί να πιαστούν στα κινούμενα μέρη.
  - Αν παρέχονται εξαρτήματα για την σύνδεση σε εγκαταστάσεις για την απομάκρυνση και τη συλλογή σκόνης, βεβαιωθείτε ότι είναι συνδεδεμένα και χρησιμοποιούνται σωστά. Η χρήση της συλλογής σκόνης μπορεί να μειώσει τους κινδύνους που σχετίζονται με τη σκόνη.
  - Μην αφήνετε την οικειότητα που έχει αποκτηθεί από τη συχνή χρήση των εργαλείων σας να σας κάνει να υποτιμάτε τους κινδύνους και να αγνοήσετε τις αρχές ασφαλείας εργαλείου. Μια απρόσεκτη ενέργεια μπορεί να προκαλέσει σοβαρό τραυματισμό μέσα σε ένα κλάσμα του δευτερολέπτου.
  - Προειδοποίηση! Τα ηλεκτρικά εργαλεία μπορεί να παράγουν ένα ηλεκτρομαγνητικό πεδίο κατά τη διάρκεια της λειτουργίας. Αυτό το πεδίο μπορεί υπό ορισμένες συνθήκες να παρεμβαίνει σε ενεργητικά ή παθητικά ιατρικά εμφυτεύματα. Για να μειώσετε τον κίνδυνο σοβαρού ή θανάσιμου τραυματισμού, συνιστούμε στα άτομα με ιατρικά εμφυτεύματα να συμβουλευθούν το γιατρό τους και το κατασκευαστή των ιατρικών εμφυτευμάτων πριν από τη λειτουργία αυτού του ηλεκτρικού εργαλείου.
- ## Χρήση ηλεκτρικών εργαλείων και φροντίδα
- Τα άτομα με μειωμένες ψυχοσωματικές ή ψυχικές ικανότητες, καθώς και τα παιδιά δεν μπορούν να χρησιμοποιούν το ηλεκτρικό εργαλείο, αν δεν εποπτευτούν ή αν δεν καθοδηγούνται σχετικά με τη χρήση του εργαλείου από άτομο υπεύθυνο για την ασφάλειά τους.
  - Μην πιέζετε το ηλεκτρικό εργαλείο. Χρησιμοποιήστε το σωστό εργαλείο για την εφαρμογή σας. Το κατάλληλο ηλεκτρικό εργαλείο θα κάνει τη δουλειά καλύτερα και ασφαλέστερα στο ρυθμό για τον οποίο σχεδιάστηκε.
  - Μην χρησιμοποιείτε το εργαλείο αν ο διακόπτης δεν ενεργοποιείται και απενεργοποιείται. Κάθε ηλεκτρικό εργαλείο που δεν μπορεί να ελεγχθεί με το διακόπτη είναι επικίνδυνο και πρέπει να επισκευαστεί.
  - Αποσυνδέστε το φως από την πρίζα και / ή την μπαταρία από το ηλεκτρικό εργαλείο πριν κάνετε οποιοσδήποτε ρυθμίσεις, αλλάξετε εξαρτήματα ή αποθηκεύσετε το ηλεκτρικό εργαλείο. Αυτά τα προ-

Ελληνικά

102

ληπτικά μέτρα ασφαλείας μείωνουν τον κίνδυνο να ξα-  
κινήσει το ηλεκτρικό εργαλείο κατά λάθος.

- **Αποθηκεύετε τα εργαλεία μακριά από τα παιδιά και μην αφήνετε τα άτομα που δεν είναι εξοικειωμένα με το ηλεκτρικό εργαλείο ή με αυτές τις οδηγίες να χρησιμοποιούν το ηλεκτρικό εργαλείο.** Τα ηλεκτρικά εργαλεία είναι επικίνδυνα στα χέρια μη εκπαιδευμένων χρηστών.

- **Διατηρήστε τα ηλεκτρικά εργαλεία. Ελέγξτε την ευθυγράμμιση τους ή το μπλοκάρισμα των κινούμενων μερών, τη θραύση των εξαρτημάτων και οποιαδήποτε άλλη κατάσταση που μπορεί να επηρεάσει τη λειτουργία του ηλεκτρικού εργαλείου. Σε περίπτωση βλάβης, το ηλεκτρικό εργαλείο πρέπει να επισκευαστεί πριν από τη χρήση.** Πολλά ατυχήματα προκαλούνται από κακή συντήρηση των ηλεκτρικών εργαλείων.

- **Διατηρείτε τα εργαλεία κοπής αιχμηρά και καθαρά.** Τα σωστά διατηρημένα εργαλεία κοπής με κοφτερές ακμές κοπής είναι λιγότερο πιθανό να μπλοκάρουν και να είναι πιο εύκολο να ελεγχθούν.

- **Χρησιμοποιήστε το ηλεκτρικό εργαλείο, τα εξαρτήματα και τα κομμάτια του εργαλείου κτλ σύμφωνα με αυτές τις οδηγίες, λαμβάνοντας υπόψη τις συνθήκες εργασίας και τις εργασίες που πρέπει να εκτελεστούν.** Η χρήση του ηλεκτρικού εργαλείου για εργασίες διαφορετικές από εκείνες που προορίζονται μπορεί να οδηγήσει σε μια επικίνδυνη κατάσταση.

- **Κρατήστε τις λαβές και τις επιφάνειες λαβής στεγνές, καθαρές και απαλλαγμένες από λάδια και γράσα.** Οι γλιστερές λαβές και επιφάνειες λαβής δεν επιτρέπουν τον ασφαλή χειρισμό και έλεγχο του εργαλείου σε απρόσμενες καταστάσεις.

- Σημειώστε ότι όταν λειτουργεί ένα ηλεκτρικό εργαλείο, παρακαλούμε κρατήστε τη βοηθητική λαβή σωστά, η οποία είναι χρήσιμη για τον έλεγχο του ηλεκτρικού εργαλείου. Ως εκ τούτου, ο σωστός χειρισμός μπορεί να μειώσει τον κίνδυνο ατυχημάτων ή τραυματισμών.

## Συντήρηση

- **Να προτιμάτε για τη συντήρηση του ηλεκτρικού εργαλείου από κάλληλα εκπαιδευμένα άτομα και να χρησιμοποιείτε μόνο γνήσια ανταλλακτικά.** Αυτό θα εξασφαλίσει την ασφάλεια του ηλεκτρικού εργαλείου.

- Ακολουθήστε τις οδηγίες για τη λίπανση και αλλαγή εξαρτημάτων.

## Ειδικές προειδοποιήσεις ασφάλειας

Κρατάτε το ηλεκτρικό εργαλείο από τις μονωμένες επιφάνειες πιασίματος, κατά την εκτέλεση μιας λειτουργίας όπου το κοπτικό εξάρτημα μπορεί να έρθει σε επαφή με κρυμμένα καλώδια ή το ίδιο του το καλώδιο. Το εξάρτημα κοπής που έρχεται σε επαφή με ένα "ζωντανό" καλώδιο μπορεί να κάνει τα εκτεθειμένα μεταλλικά μέρη του ηλεκτρικού εργαλείου "ζωντανά" και αυτό θα μπορούσε να προκαλέσει στον χειριστή ηλεκτροπληξία.

## Κατευθυντήριες γραμμές για την ασφάλεια κατά τη λειτουργία του ηλεκτρικού εργαλείου

- Στερεώστε το αντικείμενο εργασίας. Χρησιμοποιήστε μια συσκευή στερέωσης ή μια μέγερνη, για να στερεώσετε το αντικείμενο εργασίας με ασφάλεια και σταθερότητα.

- Λάβετε τα απαραίτητα μέτρα κατάλληλα μέτρα για την ασφάλεια, όταν παράγεται κατά τη εργασία επιβλαβής, εύφλεκτη ή εκρηκτική σκόνη. Για παράδειγμα, η σκόνη που παράγεται κατά τη λειτουργία μπορεί να προκαλέσει καρκίνο. Παρακαλούμε να χρησιμοποιείτε συσκευή συλλογής σκόνης και σωματιδίων και να φοράτε μια μάσκα σκόνης κατά την εργασία.

- Κρατήστε το χώρο εργασίας συμμαζεμένο και καθαρό. Τα μπερδεμένα υλικά είναι εξαιρετικά επικίνδυνα. Η ελαφριά μεταλλική σκόνη καίγεται και εκρήγνυται εύκολα.

- Μην επεξεργάζεστε υλικά που περιέχουν αμιάντο. Ο αμιάντος είναι καρκινογόνος ουσία.

- Αφήστε κάτω το ηλεκτρικό εργαλείο, όταν η λεπίδα πριονιού είναι πλήρως σταματημένη.

- Μην χρησιμοποιείτε το ηλεκτρικό εργαλείο, όταν το καλώδιο τροφοδοσίας είναι φθαρμένο. Εάν το καλώδιο τροφοδοσίας φθαρεί ή σπάσει κατά την εργασία, μην το αγγίζετε και βγάλτε το από την πρίζα αμέσως. Η χρήση σπασμένου καλωδίου θα οδηγήσει σε ηλεκτροπληξία εύκολα.

- Κρατήστε τα χέρια σας μακριά από την περιοχή πριονίσματος. Το χέρι δεν πρέπει να κρατάει το κάτω μέρος του τεμαχίου εργασίας. Το χέρι σας θα κοπεί όταν αγγίξει τη λεπίδα του πριονιού.

- Πρώτα ενεργοποιήστε το ηλεκτρικό εργαλείο και έπειτα βάλτε το ηλεκτρικό εργαλείο του αντικείμενου εργασίας για επεξεργασία. Αν η λεπίδα πριονιού έχει κολλήσει στο τεμάχιο εργασίας, το ηλεκτρικό εργαλείο θα αναπηδήσει.

- Προσοχή: η πλάκα βάσης προσκολλάται στο αντικείμενο εργασίας κατά το πριόνισμα. Αν η λεπίδα πριονιού εκτραπέι, θα σπάσει και το ηλεκτρικό εργαλείο θα αναπηδήσει.

- Κόψτε την τροφοδοσία ισχύος του ηλεκτρικού εργαλείου, όταν ολοκληρωθεί η εργασία και βγάλτε τη λεπίδα πριονιού όταν το εργαλείο έχει σταματήσει πλήρως. Το ηλεκτρικό εργαλείο δεν θα αναπηδήσει με αυτόν τον τρόπο και μπορεί να τοποθετηθεί με ασφάλεια.

- Χρησιμοποιήστε άθικτες και χωρίς σπασίματα λεπίδες πριονιού. Οι λυγισμένες ή θαμπές λεπίδες πριονιού θα σπάσουν εύκολα και θα προκαλέσουν αναπήδηση του ηλεκτρικού εργαλείου.

- Μόλις το εργαλείο απενεργοποιηθεί, μην διακόπτετε τη λεπίδα πριονιού που κινείται με πλευρική κίνηση. Η λεπίδα πριονιού μπορεί να καταστραφεί ή να σπάσει και επιπλέον να οδηγήσει σε αναπήδηση με αυτόν τον τρόπο.

- Χρησιμοποιήστε τον κατάλληλο ανιχνευτή, για να εντοπίσετε αν υπάρχει κρυφό κύκλωμα και σωληνώσεις στην περιοχή λειτουργίας και ζητήστε βοήθεια από τον τοπικό οργανισμό κατασκευών, εάν είναι απαραίτητο. Κατά την εργασία, αν το καλώδιο κοπεί, θα προκαλέσει πυρκαγιά και ηλεκτροπληξία. Οι κατεστραμμένοι αγωγοί φυσικού αερίου θα εκραγούν. Εάν ο σωλήνας νερού κοπεί, θα προκαλέσει ηλεκτροπληξία στον χειριστή και ζημιές στην περιουσία.

- Στερεώστε σταθερά την πριονόλαμα στη βάση της. Ελέγχετε τακτικά τη σωστή στερέωση της πριονόλαμας.
- Πριν από την έναρξη της εργασίας, αφαιρέστε τυχόν μεταλλικά αντικείμενα από το υλικό (καρφιά, βίδες, συνδετήρες κ.τ.λ.).

- Αποφύγετε το σταμάτημα του κινητήρα του εργαλείου, όταν είναι υπό φορτίο.

- Προσέχετε τη θέση του καλωδίου τροφοδοσίας κατά τη διάρκεια της εργασίας (πρέπει να βρίσκεται πάντα πίσω από το εργαλείο). Μην το αφήνετε να τυλιχθεί γύρω από τα πόδια ή τα χέρια σας.

- Σε περίπτωση διακοπής ρεύματος κατά τη διάρκεια της εργασίας, γυρίστε αμέσως το διακόπτη του εργα-

Ελληνικά

103

λείου στη θέση "Off" προς αποφυγή ακούσιας ενεργοποίησης του εργαλείου.

• Μετά την απενεργοποίηση του ηλεκτρικού εργαλείου, η πριονόλαμα συνεχίζει να κινείται για κάποιο χρονικό διάστημα, αφήστε επομένως κάτω το ηλεκτρικό εργαλείο μόνο αφότου η πριονόλαμα ακινητοποιηθεί εντελώς.

• Η θερμοκρασία της πριονόλαμα αυξάνει αρκετά κατά τη διάρκεια της λειτουργίας, μην αγγίζετε την πριονόλαμα μέχρι να κρυώσει εντελώς.



**Προσοχή: οι χημικές ουσίες που περιέχονται στη σκόνη που δημιουργούνται στο τρίψιμο, κοπή, πριόνισμα, λείανση, διάτρηση και άλλες δραστηριότητες της κατασκευαστικής βιομηχανίας μπορεί να οδηγήσουν σε καρκίνο, συγγενή ανεπάρκεια ή να είναι επιβλαβή για την γονιμότητα.** Το ιόν ορισμένων χημικών ουσιών θα είναι:

- πριν από κάθε επισκευή και εργασίες αντικατάστασης στο μηχάνημα, το καλώδιο τροφοδοσίας πρέπει να πρώτα να τραβιέται;
- το διαφανές δύο οξειδίου του πυριτίου και άλλων προϊόντων τοιχοποιίας στα τούβλα τοίχου και τσιμέντου, το αρσενικού χρωμίου (CCA) σε ξύλο με χημική επεξεργασία. Ο βαθμός βλάβης των ουσιών αυτών θα εξαρτηθεί από το βαθμό συχνότητας που εκτελείτε αυτές τις εργασίες. Αν θέλετε να μειώσετε την επαφή με αυτές τις χημικές ουσίες, παρακαλείστε να εργάζεστε σε χώρο με εξαερισμό και θα πρέπει να χρησιμοποιείται τις συσκευές με πιστοποιητικά ασφαλείας (όπως η μάσκα σκόνης που έχει σχεδιαστεί με μικρό φίλτρο σκόνης).



## Τα σύμβολα που χρησιμοποιούνται στο εγχειρίδιο

Τα παρακάτω σύμβολα χρησιμοποιούνται στο εγχειρίδιο λειτουργίας, θυμηθείτε τη σημασία τους. Η σωστή ερμηνεία των συμβόλων θα επιτρέψει τη σωστή και ασφαλή χρήση του ηλεκτρικού εργαλείου.

Σύμβολο	Έννοια
	<b>Σέγα</b> Τμήματα γκρίζο - μαλακή λαβή (με μονωμένη επιφάνεια).
	<b>Αυτοκόλλητο σειριακό αριθμό:</b> CT ... - μοντέλο; XX - ημερομηνία κατασκευής; XXXXXXXX - σειριακός αριθμός.
	Διαβάστε όλους τους κανονισμούς ασφαλείας και τις οδηγίες.

Σύμβολο	Έννοια
	Φορέστε γυαλιά προστασίας.
	Φορέστε προστατευτικά αυτιών.
	Να φοράτε μάσκα για τη σκόνη.
	Αποσυνδέστε το ηλεκτρικό εργαλείο από την πρίζα πριν από την εγκατάσταση ή ρύθμιση.
	Κατεύθυνση της κίνησης.
	Κατεύθυνση περιστροφής.
	Κλειδωμένο.
	Ξεκλειδωτο.
	Διπλή μόνωση / κατηγορία προστασίας.
	Ένα σήμα που πιστοποιεί ότι το προϊόν συμμορφώνεται με τις βασικές απαιτήσεις των οδηγιών της ΕΕ και των εναρμονισμένων προτύπων της ΕΕ.
	Προσοχή. Σημαντικό.
	Χρήσιμες πληροφορίες.
	Να φοράτε προστατευτικά γάντια.
	Κατά τη λειτουργία, απομακρύνετε τη συσσωρευμένη σκόνη.

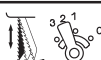

Σύμβολο	Έννοια
	Απενεργοποίηση κίνησης εκκρεμούςς.
	Κίνηση εκκρεμούςς, πρώτο στάδιο.
	Κίνηση εκκρεμούςς, δεύτερο στάδιο.
	Κίνηση εκκρεμούςς, τρίτο στάδιο.
	Λεπίδα πριονιού T-στελέχους.
	Μην πετάτε το ηλεκτρικό εργαλείο σε στο δοχείο οικιακών απορριμμάτων.

## Περιγραφή ηλεκτρικού εργαλείου

Οι σέγες χρησιμοποιούνται για την κοπή ξύλου, πλαστικού, αλουμινίου και άλλων τύπων υλικών (ανατρέξτε στις οδηγίες σχετικά με τη χρήση των πριονόλαμων). Η πορεία πριονίσματος μπορεί να είναι ευθεία αλλά και καμπύλη. Η δυνατότητα κλίσης του περιβλήματος επιτρέπει την πραγματοποίηση φάλτσοκοπής.

## Εξαρτήματα ηλεκτρικού εργαλείου

- 1 Διακόπτης ενεργοποίησης / απενεργοποίησης
- 2 Κουμπί κλειδώματος διακόπτη ενεργοποίησης / απενεργοποίησης
- 3 Σχιμές εξαερισμού
- 4 Ηλεκτρονικός διακόπτης ρύθμισης παλινδρομήσεων
- 5 Προστατευτικό κάλυμμα
- 6 Προστατευτικό
- 7 Κύλιτρο οδηγησης
- 8 Πεταλούδα \*
- 9 Βάση πριονόλαμας
- 10 Μοχλός ρύθμισης τάλαντωσης
- 11 Πλάκα βάσης
- 12 Κλίμακα
- 13 Μοχλός ασφάλισης
- 14 Δείκτης \*
- 15 Πριονόλαμα \*
- 16 Κλειδί Allen \*
- 17 Πείρος κεντραρίσματος \*
- 18 Οδηγός για παράλληλη / κυκλική κοπή \*
- 19 Σωλήνας διακλάδωσης \*
- 20 Προσαρμογέας απορροφητήρα σκόνης \*
- 21 Βίδα στερέωσης βάσης

\* Προαιρετικός εξοπλισμός

Δεν περιλαμβάνονται στο βασικό εξοπλισμό όλα τα εξαρτήματα που απεικονίζονται ή αναφέρονται.

## Τοποθέτηση και ρύθμιση εξαρτημάτων του ηλεκτρικού εργαλείου

Πριν εκτελέσετε εργασίες στο ηλεκτρικό εργαλείο πρέπει να το αποσυνδέσετε από το ρεύμα.



Η τοποθέτηση / αφαίρεση / ρύθμιση ορισμένων στοιχείων είναι ίδια σε όλα τα μοντέλα ηλεκτρικών εργαλείων. Στην περίπτωση αυτή δεν επισημαίνονται ειδικά μοντέλα στην εικόνα.



Μην σφίγγετε υπερβολικά τα εξαρτήματα σύσφιξης, για να μην προκληθεί ζημιά στο στερίωμα.

Τοποθέτηση / αντικατάσταση της πριονόλαμας (βλ. Σχ. 1-2)



Αν η πριονόλαμα 15 χρησιμοποιηθεί παρατεταμένα, ενδέχεται να αυξηθεί αρκετά η θερμοκρασία της και οι αιχμηρές ακμές κοπής να τραυματίσουν το χρήστη.

Επομένως, ο χρήστης πρέπει να φορά πάντοτε προστατευτικά γάντια κατά την τοποθέτηση / αντικατάσταση της πριονόλαμας 15.

**Προσοχή:** τηρείτε τους παρακάτω κανόνες κατά την εισαγωγή της πριονόλαμας 15:

- τα δόντια της πριονόλαμας 15 πρέπει να είναι στραμμένα προς τα εμπρός;
- τα πέλαμα του στελέχους της πριονόλαμας 15 πρέπει να στηρίζονται στη βάση της πριονόλαμας 9;
- η πριονόλαμα 15 πρέπει να εφαρμόζει στην κοιλότητα του κύλιτρο οδηγησης 7.

### [CT15212]

- Μετακινήστε το σύνδεσμο της βάσης του πριονιού 9, όπως φαίνεται στο σχήμα 1.1 (αυτό θα ξεκλειδώσει το μηχανισμό σύσφιξης της βάσης του πριονιού 9 και σας επιτρέπει να εισάγετε / αντικαταστήσετε την πριονόλαμα 15).
- Εισάγετε / Αντικαταστήστε την πριονόλαμα 15 (βλ. Σχ. 1.2).
- Μετακινήστε το σύνδεσμο της βάσης του πριονιού 9, όπως φαίνεται στο σχήμα 1.3 (αυτό θα κλειδώσει το μηχανισμό σύσφιξης της βάσης του πριονιού 9).

### [CT15189]

- Μετακινήστε το προστατευτικό κάλυμμα 5 όπως φαίνεται στην Εικ. 2.1 (έτσι θα απασφαλίσει ο μηχανισμός σύσφιξης της συγκράτησης πριονιού 9 και μπορείτε να εισάγετε / αντικαταστήσετε την πριονόλαμα 15).
- Εισάγετε / Αντικαταστήστε την πριονόλαμα 15 (βλ. Σχ. 2.2).
- Μετακινήστε το προστατευτικό κάλυμμα 5 όπως φαίνεται στην Εικ. 2.3 (έτσι θα ασφαλίσει ο μηχανισμός σύσφιξης της συγκράτησης πριονιού 9).

Εγκατάσταση και αφαίρεση του προσαρμογέα απορροφητήρα σκόνης (βλ. Σχ. 3)

### [CT15212]

- Για να εγκαταστήσετε τον προσαρμογέα 20, ευθυγραμμίστε τις προεξοχές προσαρμογέα 20 με τις αυλακώσεις

Ελληνικά

105

στο εσωτερικό του σωλήνα διακλάδωσης **19**, τοποθετήστε τον προσαρμογέα **20** στον σωλήνα διακλάδωσης **19** και περιστρέψτε τον όπως φαίνεται στο σχήμα 3.

• Για να αφαιρέσετε τον προσαρμογέα **20**, περιστρέψτε όπως φαίνεται στο σχήμα 3 και αφαιρέστε τον από το σωλήνα διακλάδωσης **19**.

**Εγκατάσταση και αφαίρεση του οδηγού για παράλληλη / κυκλική κοπή και περόνη κεντραρίσματος (βλ. Σχ. 4)**

#### [CT15189]

- Για να τοποθετήσετε / αφαιρέσετε τον οδηγό **18**, ακολουθήστε τις οδηγίες στα Σχ. 4.1.
- Για να τοποθετήσετε / αφαιρέσετε την περόνη κεντραρίσματος **17**, ακολουθήστε τις οδηγίες στο Σχ. 4.2.

### Έναρξη λειτουργίας των ηλεκτρικών εργαλείων

Χρησιμοποιείτε πάντοτε τη σωστή τάση τροφοδοσίας: η τάση τροφοδοσίας πρέπει να συμφωνεί με την τάση που αναγράφεται στην πινακίδα του ηλεκτρικού εργαλείου.

### Ενεργοποίηση / απενεργοποίηση του ηλεκτρικού εργαλείου

#### Ενεργοποίηση / απενεργοποίηση σύντομης διάρκειας

Για την ενεργοποίηση, πιέστε και κρατήστε πατημένο το διακόπτη ενεργοποίησης / απενεργοποίησης **1**. Για απενεργοποίηση, αφήστε τον.

#### Ενεργοποίηση / απενεργοποίηση μεγάλης διάρκειας

##### Ενεργοποίηση:

Πιέστε το διακόπτη on / off **1** και ασφαλίστε το στη θέση με το κουμπί ενεργοποίησης ασφάλισης **2**.

##### Απενεργοποίηση:

Πιέστε και αφήστε το διακόπτη ενεργοποίησης / απενεργοποίησης **1**.

### Αναρρόφηση σκόνης κατά τη λειτουργία του ηλεκτρικού εργαλείου



Η αναρρόφηση της σκόνης επιτρέπει τη μείωση της συγκέντρωσης σκόνης στον αέρα και αποτρέπει τη συσσώρευσή της στο χώρο εργασίας.

Όταν χρησιμοποιείτε το ηλεκτρικό εργαλείο, να χρησιμοποιείτε πάντα συσκευή αναρρόφησης για να συλλέγετε τη σκόνη του υλικού κατεργασίας.

### Σχεδιαστικά χαρακτηριστικά του ηλεκτρικού εργαλείου

#### Επιλογή αριθμού διαδρομών

Χρησιμοποιώντας τον ηλεκτρονικό διακόπτη ρύθμισης παλινδρομήσεων **4**, μπορείτε να ρυθμίσετε πόσες

διαδρομές το λεπτό πρέπει να εκτελεστεί η πριονόλαμα **15** (ακόμα και όταν το ηλεκτρικό εργαλείο είναι σε λειτουργία).

- Πιέστε το διακόπτη on / off **1** και ασφαλίστε το στη θέση με το κουμπί ενεργοποίησης ασφάλισης **2**.
- Μετακινώντας τον ηλεκτρονικό διακόπτη ρύθμισης παλινδρομήσεων **4**, ρυθμίστε πόσες διαδρομές το λεπτό πρέπει να εκτελεί η πριονόλαμα **15**.

- **1-2 (χαμηλός αριθμός παλινδρομήσεων)** - χρησιμοποιείται κατά το πριόνισμα σκληρών και συμπαγών υλικών (ασάλι χωρίς προσμίξεις, μη σιδηρούχα μέταλλα και τα κράματά τους κ.τ.λ.);
- **3 (μεσαίος αριθμός παλινδρομήσεων)** - χρησιμοποιείται για το πριόνισμα λιγότερο σκληρών υλικών (πλαστικό, κόντρα-πλακέ, μορισσανίδες, σκληρό ξύλο κ.τ.λ.);
- **4-5 (υψηλός αριθμός παλινδρομήσεων)** - χρησιμοποιείται για το πριόνισμα μαλακών υλικών (μυλακό ξύλο, μονωτικά υλικά κ.τ.λ.).



**Κατόπιν ρύθμισης του αριθμού διαδρομών της πριονόλαμας **15**, συνιστάται να πραγματοποιήσετε δοκιμαστικό πριόνισμα σε τμήμα του ακατέργαστου κομματιού (από υλικό ίδιο με αυτό που πρόκειται να πριονίσετε).**

Όταν χρησιμοποιείτε το ηλεκτρικό εργαλείο με χαμηλή ταχύτητα για μεγάλο χρονικό διάστημα, πρέπει να το αφήσετε να κρυώσει για 3 λεπτά περίπου. Για να το κάνετε αυτό, ρυθμίστε στο ηλεκτρικό εργαλείο το μέγιστο αριθμό παλινδρομήσεων και αφήστε το να λειτουργήσει χωρίς φορτίο.

#### Επιλογή θέσης ταλάντωσης

Η επιλογή του βαθμού της ταλάντωσης διευκολύνει τη δημιουργία των ιδανικών αποτελεσμάτων πριονίσματος (ταχύτητα πρόωσης, καθαρότητα κοπής κ.τ.λ.) για το κατεργασμένο υλικό.

Με κάθε καθοδική κίνηση, η πριονόλαμα **15** αποχωρεί από το ακατέργαστο κομμάτι, γεγονός που βελτιώνει την αποτελεσματικότητα του πριονιδίου, μειώνει την ανάπτυση θερμότητας και αυξάνει τη διάρκεια ζωής της πριονόλαμας **15**. Επιπλέον, η μείωση της δύναμης πρόωσης επιτρέπει στο χειριστή να χρησιμοποιεί το εργαλείο χωρίς να κουράζεται.

Ο βαθμός της ταλάντωσης μπορεί να αλλάζει κατά τη διάρκεια της λειτουργίας του ηλεκτρικού εργαλείου. Ο μοχλός ρύθμισης της ταλάντωσης **10** σας επιτρέπει να επιλέξετε μία από τις τέσσερις βαθμίδες της ταλάντωσης:



Βαθμίδα 0:  
Καμία ταλάντωση;



Βαθμίδα I:  
Μικρή ταλάντωση;



Βαθμίδα II:  
Μεσαία ταλάντωση;



Βαθμίδα III:  
Μεγάλη ταλάντωση.

Ελληνικά

106

## Συνιστάται να λάβετε υπόψη τις παρακάτω συστάσεις κατά την επιλογή του βαθμού της εκκεμώσης κίνησης:

- όταν η ακμή της τομής πρέπει να είναι ακριβής και καθαρή, επιλέξτε μικρή ή μηδενική ταλάντωση;
- μηδενίστε την ταλάντωση κατά την επεξεργασία λεπτών υλικών (φύλλου μετάλλου, πλαστικού φύλλου κ.τ.λ.) ή σκληρών υλικών (ασαλιού χωρίς προσμίξεις, μη σιδηρούχων μετάλλων κ.τ.λ.);
- κατά το πριόνισμα μαλακών υλικών (μαλακό ξύλο κ.τ.λ.), επιλέξτε μεγάλη ταλάντωση. Έτσι αυξάνει η ταχύτητα εργασίας, ωστόσο ίσως είναι υποβαθμισμένη η ποιότητα της τομής.

Μετά την επιλογή της ταλάντωσης, συνιστάται να πραγματοποιήσετε δοκιμαστικό πριόνισμα σε τμήμα του ακατέργαστου κομματιού (από υλικό ίδιο με αυτό που πρόκειται να πριονίσετε).

## Προστασία έναντι της επαφής με την πριονόλαμα

Το προστατευτικό επαφής αποτρέπει την ακούσια επαφή με την πριονόλαμα 15 και βελτιώνει την ασφάλεια της εργασίας.

## Συστάσεις για το χειρισμό του ηλεκτρικού εργαλείου

### Επιλογή πριονόλαμας



Οι πριονόλαμες 15 τύπου T μπορούν να χρησιμοποιηθούν με όλα τα μοντέλα σέγας χειρός.

Πριν από την έναρξη της εργασίας, επιλέξτε τον κατάλληλο τύπο πριονόλαμας 15, που θα πρέπει να αντιστοιχεί στον τύπο του υλικού επεξεργασίας, τις συνθήκες πριονίσματος και την ποιότητα της ακμής της τομής. Ο τύπος της πριονόλαμας είναι τυπωμένος στη συσκευασία, μπορείτε όμως να ρωτήσετε και τον πωλητή.

### Γενικές οδηγίες σχετικά με την κοπή



Πραγματοποιήστε δοκιμαστικό πριόνισμα σε αχρειαστό τμήμα του ακατέργαστου κομματιού (από υλικό ίδιο με αυτό που πρόκειται να πριονίσετε), προκειμένου να βεβαιωθείτε ότι η πριονόλαμα 15, η ταχύτητα πριονίσματος και η ταλάντωση έχουν επιλεγεί σωστά.

- Βεβαιωθείτε ότι το ακατέργαστο κομμάτι έχει στερεωθεί σφικτά και ότι όλα τα μεταλλικά αντικείμενα (καρφιά, βίδες κ.τ.λ.) έχουν αφαιρεθεί από αυτό.
- Ενεργοποιήστε το ηλεκτρικό εργαλείο πριν η πριονόλαμα 15 έρθει σε επαφή με το ακατέργαστο κομμάτι. Μην εφαρμόζετε μεγάλη δύναμη. Απαιτείται κάποιος χρόνος για την εκτέλεση της εργασίας. Η μεγάλη δύναμη δεν θα επιταχύνει τη διαδικασία, αντίθετα, θα προκαλέσει υπερφόρτωση του εργαλείου.
- Αν τα δόντια της πριονόλαμας 15 είναι υπερβολικά μεγάλα για το ακατέργαστο κομμάτι (οι υπερβολικοί κραδάσμοι, τυχόν στάσιμο και η αφαίρεση υλικού από την επιφάνεια κατεργασίας αποτελεί ένδειξη ότι τα δόντια είναι υπερβολικά μεγάλα), απενεργοποιήστε αμέσως το ηλεκτρικό εργαλείο και αντικαταστήστε την πριονόλαμα 15 με την κατάλληλη λάμα.

- Αν η πριονόλαμα 15 μπλοκάρει κατά τη διάρκεια της λειτουργίας, απενεργοποιήστε αμέσως το εργαλείο και επιχειρήστε να διευρύνετε την τομή. Στη συνέχεια, αφαιρέστε προσεκτικά την πριονόλαμα 15 από την τομή.
- Μετά την ολοκλήρωση της κοπής, πρώτα απενεργοποιήστε το ηλεκτρικό εργαλείο και μετά αφαιρέστε την πριονόλαμα 15 από την τομή.



Όταν κόβετε συγκεκριμένα υλικά (π.χ. μέταλλα), η πριονόλαμα 15 μπορεί να θερμανθεί υπερβολικά. Για το λόγο αυτόν, συνιστάται η χρήση υλικών ψύξης ή λίπανσης, τα οποία πρέπει να εφαρμόζονται στο σημείο όπου η πριονόλαμα 15 έρχεται σε επαφή με το ακατέργαστο κομμάτι.

### Πριόνισμα με βύθιση (βλ. Σχ. 5)



Το πριόνισμα με βύθιση μπορεί να χρησιμοποιηθεί μόνο κατά το πριόνισμα μαλακών υλικών, όπως ξύλου, γυψοσανίδων κ.τ.λ. Αυτή η τεχνική εργασίας διευκολύνει το άνοιγμα οπών χωρίς να προηγηθεί διάτρηση - η πριονόλαμα 15 κόβει το ακατέργαστο κομμάτι από μόνη της. Αυτή η τεχνική απαιτεί κάποιο ικανότητα και μπορεί να εφαρμοστεί με τη χρήση κοντών πριονόλαμων 15.

- Τοποθετήστε το ηλεκτρικό εργαλείο στο εμπρός άκρο της πλάκας βάσης 11 (βλ. Σχ. 5) και ενεργοποιήστε το. Εκτελέστε αργή βύθιση στο ακατέργαστο κομμάτι με την πριονόλαμα 15 πρίζοντας το ηλεκτρικό εργαλείο πάνω στο ακατέργαστο κομμάτι.
- Μόλις η πριονόλαμα 15 κόψει το ακατέργαστο κομμάτι, επαναφέρατε το ηλεκτρικό εργαλείο στην κανονική θέση λειτουργίας του και συνεχίστε την κοπή κατά μήκος της σημειωμένης γραμμής.

### Πριόνισμα με οδηγό για παράλληλη / κυκλική κοπή

#### Κυκλική κοπή (βλ. Σχ. 6)

#### [CT15189]

Ο οδηγός για παράλληλη / κυκλική κοπή 18 επιτρέπει την κυκλική κοπή με συγκεκριμένη ακτίνα.

- Χαράξτε τον κύκλο και ανοίξτε μια οπή στο κέντρο του (η διάμετρος της οπής θα πρέπει να ισούται με τη διάμετρο του πείρου κεντραρίσματος 17).
- Αν δεν σκοπεύετε να ξεκινήσετε το πριόνισμα από το άκρο του τεμαχίου κατεργασίας, ανοίξτε μια οπή στο σημείο έναρξης της κοπής, όπως φαίνεται στο Σχ. 6 (η διάμετρος της οπής θα πρέπει να είναι μεγαλύτερη από το πλάτος της πριονόλαμας 15).
- Λασκάρετε τις πεταλούδες 8.
- Γυρίστε ανάποδα τη ράβδο-οδηγό για παράλληλη / κυκλική κοπή 18 και τοποθετήστε την όπως φαίνεται στο Σχ. 6.
- Μετακινήστε το ηλεκτρικό εργαλείο στο σημείο έναρξης της κοπής. Αν δεν σκοπεύετε να ξεκινήσετε το πριόνισμα από το άκρο του τεμαχίου κατεργασίας, εισαγάγετε την πριονόλαμα 15 στην οπή που ανοίξατε στο σημείο έναρξης της κοπής.
- Ρυθμίστε την ακτίνα λειτουργίας για το κυκλικό πριόνισμα μετακινώντας τον οδηγό για παράλληλη / κυκλική κοπή 18, έως ότου η οπή που ανοίξατε για τον

Ελληνικά

107

- πείρο κεντραρισμάτων 17 συμπλέει με την κεντρική οπή του κύκλου.
- Εισαγάγετε τον πείρο κεντραρισματος 17 στον οδηγό για παράλληλη / κυκλική κοπή 18 και ταυτόχρονα στην κεντρική οπή του κύκλου.
- Σφίξτε τις πεταλούδες 8 για να στερεώσετε τη ράβδο οδηγού 18 για κυκλικό / παράλληλο πριόνισμα.
- Ξεκινήστε το πριόνισμα κατά μήκος του χαραγμένου κύκλου με το ένα χέρι και κρατώντας τον πείρο κεντραρισματος 17 με το άλλο χέρι.



**Χρησιμοποιήστε στενές πριονόλαμες 15 για να πραγματοποιήσετε κυκλικό ή καμπυλόγραμμο πριόνισμα, ώστε να βελτιωθεί η ποιότητα και να διευκολυνθεί η εργασία.**

### Ίσιο πριόνισμα (βλ. Σχ. 7)

Ο οδηγός παράλληλου πριονίσματος 18 επιτρέπει το πριόνισμα κατά μήκος της ήδη υπάρχουσας ευθείας ακμής καθώς και την κοπή ίσιων ράβδων με το ίδιο πλάτος (βλ. Σχ. 7.1).

### [CT15189]

- Λασκάρετε τις πεταλούδες 8.
- Τοποθετήστε τον οδηγό παράλληλου πριονίσματος 18 (βλ. Σχ. 7.1).
- Ρυθμίστε την απαιτούμενη απόσταση πριονίσματος.
- Σφίξτε τις πεταλούδες 8 για να στερεώσετε τη ράβδο οδηγού 18 για κυκλικό / παράλληλο πριόνισμα.
- Πριονίστε πιέζοντας τον οδηγό παράλληλου πριονίσματος 18 στην πλευρική ακμή του ακατέργαστου κομματιού.



**Παρόμοιο αποτέλεσμα μπορεί να επιτευχθεί με την προσαρτήση πρόσθετου μέρους με σφιγκτήρες και χρησιμοποιώντας το ως δευτερεύοντα σταθερό οδηγό. Εκτελέστε την κοπή μετακινώντας το ηλεκτρικό εργαλείο κατά μήκος του σταθερού οδηγού πιέζοντας την πλευρά της πλάκας στήριξης 11 προς την πλευρά του σταθερού οδηγού (βλ. Σχ. 7.2).**

### Ρύθμιση γωνίας κοπής (βλ. Σχ. 8-9)

Η σχεδίαση του ηλεκτρικού εργαλείου διευκολύνει την πραγματοποίηση φαιτσοκοπής πλαγιάζοντας το κέλυφος του ηλεκτρικού εργαλείου. Η πλάκα βάσης 11 του ηλεκτρικού εργαλείου διαθέτει μια κλίμακα 12 που δείχνει τις γωνίες του περιβλήματος του ηλεκτρικού εργαλείου (με βήμα ρύθμισης 15°). Αν χρησιμοποιηθούν πρόσθετα όργανα μέτρησης, το περίβλημα του ηλεκτρικού εργαλείου μπορεί να ρυθμιστεί σε οποιαδήποτε γωνία (εντός των ορίων που προδιαγράφονται στον πίνακα τεχνικών χαρακτηριστικών).

### [CT15212]

- Χρησιμοποιήστε κλειδί Allen 16 για να χαλαρώσετε τον κοχλία 21 (βλ. Σχ. 8).
- Μετακινήστε προς τα εμπρός την πλάκα βάσης 11 (ανάλογα με την προηγούμενη εγκατεστημένη γωνία του περιβλήματος) και επιλέξτε την απαιτούμενη γωνία του περιβλήματος χρησιμοποιώντας τις αναγνώσεις

- της κλίμακας 12 ή τις αναγνώσεις πρόσθετου μέσου μέτρησης.
- Χρησιμοποιήστε κλειδί Allen 16 για να σφίξετε τον κοχλία 21.
- Εκτελέστε την κοπή όπως περιγράφεται παραπάνω.

### [CT15189]

- Χαλαρώστε το μοχλό ασφάλισης 13 (βλ. Σχ. 9).
- Μετακινήστε την πλάκα βάσης 11 προς τα εμπρός και επιλέξτε την απαιτούμενη γωνία του περιβλήματος χρησιμοποιώντας τις ενδείξεις των διαβαθμίσεων 12 ή τις ενδείξεις του επιπρόσθετου οργάνου μέτρησης.
- Σφίξτε το μοχλό ασφάλισης 13.
- Εκτελέστε την κοπή όπως περιγράφεται παραπάνω.

## Συντήρηση του ηλεκτρικού εργαλείου / προληπτικά μέτρα

**Πριν εκτελέσετε εργασίες στο ηλεκτρικό εργαλείο πρέπει να το αποσυνδέσετε από το ρεύμα.**

### Καθαρισμός του ηλεκτρικού εργαλείου

Μια απαραίτητη προϋπόθεση για τη μακροχρόνια χρήση του εργαλείου είναι να διατηρείται καθαρό. Φυσάτε τακτικά πεπιεσμένο αέρα στις σχισμές αερισμού 3 του ηλεκτρικού εργαλείου.

### Εξυπηρέτηση μετά την πώληση και παροχή υπηρεσιών

Η εξυπηρέτησή μας μετά την πώληση απαντά στις ερωτήσεις σας σχετικά με τη συντήρηση και την επισκευή του προϊόντος σας, καθώς και με ανταλλακτικά. Πληροφορίες σχετικά με τα κέντρα εξυπηρέτησης, διαγράμματα και πληροφορίες ανταλλακτικών σχετικά με τα ανταλλακτικά μπορείτε επίσης να βρείτε στην ιστοσελίδα: [www.crown-tools.com](http://www.crown-tools.com).

## Μεταφορά των ηλεκτρικών εργαλείων

- Κατηγορηματικά να μην πέσει καμία μηχανική επίδραση επί της συσκευασίας κατά τη μεταφορά.
- Κατά την εκφόρτωση / φόρτωση δεν επιτρέπεται να χρησιμοποιήσετε οποιοδήποτε είδος τεχνολογίας που λειτουργεί με βάση την αρχή της σύσφιξης συσκευασίας.

## Προστασία του περιβάλλοντος



**Ανακύκλωση της πρώτης ύλης αντί της καταστροφής της.**

Το ηλεκτροεργαλείο, ο πρόσθετος εξοπλισμός του και η συσκευασία του υπάγονται στη διαδικασία της οικολογικής ανακύκλωσης. Προς όφελος της επιλεγμένης επανακυκλοφορίας των αποβύσεων, τα συνθετικά συστατικά των ανταλλακτικών αναγράφονται αντίστοιχα. Οι παρόν οδηγίες χρήσης έχουν εκτυπωθεί σε χαρτί ανακυκλωμένο χωρίς εφαρμογή χλωρίου.

**Ο κατασκευαστής επιφυλάσσει το δικαίωματος να επιφέρει αλλαγές.**

Ελληνικά  
108

## Технические характеристики электроинструментов

Электролобзик		СТ15212	СТ15189
Код электроинструмента	[220-230 В ~50/60 Гц]	420671	420688
Номинальная мощность	[Вт]	550	710
Выходная мощность	[Вт]	270	350
Сила тока при напряжении	110-127 В [А] 220-230 В [А]	4.3 2.4	6 3.1
Число ходов холостого хода	[мин <sup>-1</sup> ]	700-3000	700-3000
Длина хода пильного полотна	[мм] [дюймы]	18 45/64"	26 1-1/32"
Маятниковый ход		•	•
Макс. наклон корпуса (вправо / влево)		45°/45°	45°/45°
<b>Макс. режущая способность:</b>			
- дерево	[мм] [дюймы]	65 2-9/16"	85 3-11/32"
- алюминий	[мм] [дюймы]	10 25/64"	20 25/32"
- сталь	[мм] [дюймы]	6 15/64"	10 25/64"
Вес	[кг] [фунты]	1,9 4.19	2,9 6.39
Класс безопасности		□ / II	□ / II
Звуковое давление	[dB(A)]	86,8	88,5
Акустическая мощность	[dB(A)]	97,8	99,6
Вибрация	[м/с <sup>2</sup> ]	6,7	5,42

### Информация о шуме



Носить приспособление для защиты органов слуха при уровне звукового давления свыше 85 dB(A).

### CE Соответствия требуемым нормам

Мы заявляем под нашу единоличную ответственность, что описанный в разделе "Технические характеристики электроинструмента" продукт отвечает всем соответствующим положениям Директив 2006/42/ЕС, включая их изменения, а также следующим нормам: EN 60745-1, EN 60745-2-11.

Менеджер по сертификации

*Wu Cunzhan*

Wu Cunzhan

Merit Link International AG  
Stabio, Швейцария, 05.10.2017



**ПРЕДУПРЕЖДЕНИЕ.** Чтобы снизить риск получения травм, пользователь должен ознакомиться с руководством по эксплуатации!

### Общие правила техники безопасности



**ПРЕДУПРЕЖДЕНИЕ.** Прочтите все предупреждения о технике безопасности и инструкции. Несоблюдение предупреждений и инструкций может привести к поражению электрическим током, возгоранию и / или серьезной травме.

**Сохраните все предупреждения и инструкции для дальнейшего использования.**

Термин "электроинструмент", используемый в тексте предупреждений, относится к электроинстру-

Русский

109

менту с питанием от электросети (проводной) или электроинструменту с питанием от аккумулятора (беспроводной).

## Безопасность рабочего места

- Рабочее место должно быть чистым и хорошо освещенным. В захламленных или темных местах вероятны несчастные случаи.
- Не используйте электроинструменты во взрывоопасных средах, например, в присутствии легковоспламеняющихся жидкостей, газов или пыли. Электроинструменты создают искры, которые могут стать причиной воспламенения пыли или паров.
- Во время работы электроинструмента не допускайте присутствия детей и других лиц. Отвлечение внимания может привести к потере контроля.

## Рекомендации по электробезопасности

- Вилки электроинструмента должны соответствовать розетке. Никогда не вносите изменения в конструкцию вилки. Не используйте адаптеры с заземленными электроинструментами. Вилки оригинальной конструкции и соответствующие розетки уменьшают риск поражения электрическим током.
- Избегайте контакта с заземленными поверхностями, такими как трубы, радиаторы, плиты и холодильники. Это повышает риск поражения электрическим током.
- Не подвергайте электроинструмент воздействию дождя или влаги. Попадание воды внутрь электроинструмента повышает риск поражения электрическим током.
- Не используйте токоведущий кабель в целях, для которых он не предназначен. Никогда не используйте кабель для переноса электроинструмента, подтягивания электроинструмента к себе, или для выключения электроинструмента рывком за токоведущий кабель. Оберегайте токоведущий кабель от нагревания, нефтепродуктов, острых кромок или движущихся частей электроинструмента. Поврежденный или спутанный токоведущий кабель увеличивает опасность поражения электрическим током.
- При работах на открытом воздухе, используйте удлинительные кабели, предназначенные для наружных работ, это снижает опасность поражения электрическим током.
- Если нельзя избежать работы электроинструмента на участке с повышенной влажностью, используйте устройство защитного отключения (УЗО). Использование УЗО снижает риск поражения электрическим током. ПРИМЕЧАНИЕ. термин "УЗО (RCD)" может быть заменен термином "устройство защитного отключения (GFCI)" или "автоматический выключатель с функцией защиты от тока утечки (ELCB)".
- **Предупреждение!** Никогда не прикасайтесь к открытым металлическим поверхностям редуктора, защитной кожуха и т.д., так как на металлические поверхности воздействуют электромагнитные волны и касание к ним может привести к травме или несчастному случаю.

## Рекомендации по личной безопасности.

- Будьте бдительными, следите за тем, что вы делаете, и при работе с электроинструментом

руководствуйтесь здравым смыслом. Не используйте электроинструмент, если вы устали или находитесь под воздействием наркотических средств, алкоголя или лекарств. Ослабление внимания при работе с электроинструментом может привести к серьезной травме.

- Используйте средства индивидуальной защиты. Всегда надевайте защитные очки. Средства индивидуальной защиты, такие как пылезащитная маска, нескользящая защитная обувь, каска или средства защиты органов слуха, которые используются в соответствующих условиях, уменьшают вероятность получения травм.
- Не допускайте непреднамеренного запуска электроинструмента. Перед подключением к источнику питания и / или аккумулятору, поднятием или переносом электроинструмента убедитесь, что выключатель / выключатель находится в выключенном состоянии. Перемещение электроинструмента, когда палец находится на выключателе / выключателе, или включение питания электроинструментов с включенным выключателем / выключателем может стать причиной несчастного случая.
- Перед включением, необходимо убрать из вращающихся частей электроинструмента все дополнительные ключи и приспособления. Ключ, оставленный во вращающейся части электроинструмента, может быть причиной серьезных травм.
- Не предпринимайте чрезмерных усилий. Всегда сохраняйте устойчивое положение и равновесие. Это позволяет лучше контролировать электроинструмент в непредвиденных ситуациях.
- Носите соответствующую одежду. Не надевайте свободную одежду или украшения. Держите волосы, одежду и перчатки вдали от движущихся деталей. Свободная одежда, украшения или длинные волосы могут быть захвачены подвижными частями электроинструмента, что станет причиной серьезных травм.
- Если в конструкции электроинструмента предусмотрена возможность для подключения пылеулавливающих и пылесборных устройств, убедитесь, что они подключены и правильно используются. Использование таких устройств уменьшает опасности, связанные с накоплением пыли.
- Всегда будьте осторожны, не игнорируйте принципы безопасной работы с электроинструментом из-за знаний и опыта, полученных вследствие частого пользования электроинструментом. Неосторожное действие может незамедлительно привести к серьезным травмам.
- **Предупреждение!** Во время работы электроинструменты могут создавать электромагнитное поле. При определенных обстоятельствах такое поле может создавать помехи активным или пассивным медицинским имплантатам. Чтобы снизить риск серьезной или смертельной травмы, перед использованием электроинструмента рекомендуем людям с медицинскими имплантатами проконсультироваться с врачом и изготовителем медицинского имплантата.

## Использование и обслуживание электроинструмента

- Люди с недостаточными психофизическими или умственными способностями и дети не могут

Русский

110

управляя электроинструментом, если человек, ответственный за их безопасность, не контролирует их или не инструктирует об использовании электроинструмента

- **Не перегружайте электроинструмент. Используйте электроинструмент, который соответствует вашей цели применения.** Соответствующий электроинструмент будет работать лучше и безопаснее с той производительностью, для которой он был спроектирован.

- **Не работайте электроинструментом с неисправным включателем / выключателем.** Электроинструмент, включение / выключение которого, не может контролироваться представляет опасность и должен быть немедленно отремонтирован.

- **Перед выполнением каких-либо настроек, сменной принадлежностей или хранением электроинструментов - отсоедините вилку от источника питания и / или аккумулятор от электроинструмента.** Эти меры безопасности снижают риск случайного запуска электроинструмента.

- **Храните неиспользуемые электроинструменты в недоступном для детей месте и не разрешайте лицам, которые не ознакомились с электроинструментом или этими инструкциями, использовать электроинструмент.** Электроинструменты опасны в руках неподготовленных пользователей.

- **Следите за состоянием электроинструмента. Проверяйте осевое биение и надежность соединения подвижных деталей, а также любые неисправности, которые могут вывести электроинструмент из строя. Неисправный электроинструмент необходимо отремонтировать перед использованием.** Многие несчастные случаи возникают из-за плохого состояния электроинструмента.

- **Режущие инструменты должны содержаться в чистоте и быть хорошо заточенными.** Правильно установленные режущие инструменты с острыми режущими кромками уменьшают возможность заклинивания и облегчают управление электроинструментом.

- **Используйте электроинструмент, принадлежностей, насадки и т.п. в соответствии с инструкциями, принимая во внимание условия работы и выполняемые работы.** Использование электроинструмента для операций, для которых он не предназначен, может привести к опасной ситуации.

- **Поддерживайте рукоятки и поверхности захвата сухими, чистыми и свободными от масла и смазки.** Скользкие рукоятки и поверхности захвата препятствуют безопасному обращению с электроинструментом и управлению им в неожиданных ситуациях.

- **Обратите внимание, что при работе с электроинструментом необходимо правильно держать вспомогательную рукоятку; выполнение этого требования облегчает управление электроинструментом.** Таким образом, правильное удержание электроинструмента может снизить риск несчастных случаев или травм.

## Техническое обслуживание

- **Обслуживание Вашего электроинструмента должно производиться квалифицированными специалистами с использованием рекомендованных запасных частей.** Это дает гарантию,

того что безопасность Вашего электроинструмента будет сохранена.

- Соблюдайте инструкции по смазке, а также рекомендации по замене аксессуаров.

## Особые указания по технике безопасности

При выполнении операций, при которых режущая принадлежность может задеть скрытую электропроводку или собственный кабель, держите электроинструмент только за рукоятки с изолированной поверхностью. Касание режущей принадлежностью провода под напряжением, может привести к появлению напряжения в металлических частях электроинструмента и стать причиной поражения оператора электрическим током.

## Правила техники безопасности при эксплуатации электроинструмента

- Закрепите обрабатываемую заготовку. Для более безопасной и устойчивой фиксации заготовки используйте специальное зажимное приспособление или тиски.

- Примите все необходимые меры безопасности при работе с материалами, при обработке которых образуется вредоносная, огнеопасная или взрывоопасная пыль. Например, образующаяся пыль может быть канцерогенным веществом. Используйте устройство для сбора пыли и стружки, надевайте пылезащитную маску.

- Сохраняйте чистоту и порядок на рабочем месте. Смешивание пыли различных веществ может быть крайне опасным. Пыль легких металлов или их сплавов может легко воспламениться и взорваться.

- Не обрабатывайте асбесто-содержащие материалы. Асбест является канцерогенным веществом.

- Откладывайте электроинструмент только при полной остановке пыльного полотна.

- Не используйте электроинструмент, если его токоведущий кабель поврежден. Если во время работы токоведущий кабель был поврежден, не прикасайтесь к нему и немедленно извлеките штепсельную вилку из розетки. Использование электроинструмента с поврежденным токоведущим кабелем может привести к поражению электрическим током.

- Держите руки подальше от места распила. Не удерживайте обрабатываемую заготовку снизу. Пыльное полотно может серьезно травмировать руки.

- Сначала включите электроинструмент, дождитесь пока пыльное полотно наберет скорость и только потом касайтесь пыльным полотном заготовки. Если пыльное полотно застрянет в заготовке, электроинструмент может быть отброшен.

- **Внимание:** во время распиловки опорная плита должна прилегать к обрабатываемой заготовке. Если в процессе работы пыльное полотно изогнется, оно может сломаться и электроинструмент может быть отброшен.

- После окончания работы отключите электроинструмент от сети, дождитесь полной остановки пыльного полотна и извлеките его из держателя. После этого электроинструмент не отскочит и его можно откладывать.

Русский

• Используйте пыльное полотно, не имеющее каких-либо повреждений (сколов, трещин, и т.п.). Изогнутые или тупые пыльные полотна могут сломаться, что приводит к рикошету электроинструмента.

• Категорически запрещается замедлять перемещение пыльного полотна по инерции, прилагая усилие к его боковой поверхности. Пыльное полотно может быть повреждено, либо электроинструмент может быть отброшен.

• Для определения положения скрытой электропроводки используйте подходящий детектор, либо получите эту информацию в соответствующих организациях. Повреждение пыльным полотном скрытой электропроводки может привести к возгоранию и поражению электрическим током. Повреждение газовой трубы может стать причиной взрыва. Повреждение водопроводных труб может нанести материальный ущерб.

• Необходимо жестко фиксировать пыльное полотно в держателе. Периодически производите проверку фиксации пыльного полотна.

• Перед началом работы удалите из распиливаемой заготовки металлические объекты (гвозди, шурупы, петли и т.п.).

• Избегайте остановки двигателя электроинструмента под нагрузкой.

• При работе, следите за положением токоведущего кабеля (он всегда должен находиться позади электроинструмента). Не допускайте обматывания им ног или рук.

• Если при работе, электроснабжение внезапно прервалось, немедленно переместите выключатель / выключатель в положение "Выключено", чтобы предотвратить случайное включение электроинструмента.

• После выключения электроинструмента, пыльное полотно некоторое время продолжает перемещаться по инерции, поэтому откладывайте электроинструмент в сторону только после полной остановки пыльного полотна.

• При работе пыльное полотно сильно нагревается, не прикасайтесь к нему до его охлаждения.



**Предупреждение: химические вещества, содержащиеся в пыли, выделяющиеся при шлифовании, резке, пилении, затачивании, сверлении и других видах работ при строительстве, могут вызвать онкологические заболевания, врожденные дефекты у будущих детей или нарушить репродуктивную функцию.** Необходима очистная установка для удаления определенных химических веществ:

• перед ремонтом и заменой деталей электроинструмента необходимо в первую очередь отключить его от сети;

• прозрачный диоксид кремния и другие вещества в кирпиче и цементе стен; антисептики семейства ССА в химически обработанной древесине. Степень вредного воздействия этих веществ зависит от частоты выполнения работ. Если вы хотите уменьшить контакт с этими химическими веществами, работайте в вентилируемом помещении и используйте приспособления с сертификатами безопасности (например, respirator с пылезадерживающим фильтром).

## Символы, используемые в инструкции

В руководстве по эксплуатации используются нижеприведенные символы, запомните их значение. Правильная интерпретация символов поможет использовать электроинструмент правильно и безопасно.

Символ	Значение
	<b>Электролобзик</b> Участки, обозначенные серым цветом мягкой накладкой (с изолированной поверхностью).
	<b>Наклейка с серийным номером:</b> СТ ... - модель; XX - дата производства; XXXXXXX - серийный номер.
	Ознакомьтесь со всеми указаниями по технике безопасности и инструкциями.
	Носите защитные очки.
	Носите защитные наушники.
	Носите пылезащитную маску.
	Отключайте электроинструмент от сети перед проведением монтажных и регулировочных работ.
	Направление движения.
	Направление вращения.
	Заблокировано.
	Разблокировано.



	Двойная изоляция / класс защиты.
	Знак, удостоверяющий, что изделие соответствует основным требованиям директив ЕС и гармонизированным стандартам Европейского Союза.
	Внимание. Важная информация.
	Полезная информация.
	Носите защитные перчатки.
	Во время работы удаляйте образующуюся пыль.
	Маятниковый ход отключен.
	Первая ступень маятникового хода.
	Вторая ступень маятникового хода.
	Третья ступень маятникового хода.
	Форма хвостовика пыльного полотна Т-типа.
	Не выбрасывайте электроинструмент в бытовой мусор.

## Назначение электроинструмента

Электролобзики предназначены для пиления дерева, пластмассы, алюминия и др. материалов (см. рекомендации по использованию пыльных полотен). Пиление может производиться по прямолинейным или криволинейным траекториям, а возможность наклона корпуса электроинструмента позволяет выполнять наклонные пропилы.

- 1 Включатель / выключатель
- 2 Фиксатор включателя / выключателя
- 3 Вентиляционные отверстия
- 4 Регулятор числа ходов
- 5 Кожух защитный
- 6 Защита от прикосновения к пыльному полотну
- 7 Направляющий ролик
- 8 Барашковый винт \*
- 9 Пилкодержатель
- 10 Регулятор маятникового хода
- 11 Опорная плита
- 12 Шкала
- 13 Зажимной рычаг
- 14 Указатель \*
- 15 Пыльное полотно \*
- 16 Ключ шестигранный \*
- 17 Центровочный штифт \*
- 18 Направляющая для кругового / параллельного пиления \*
- 19 Патрубок \*
- 20 Переходник для подключения пылесоса \*
- 21 Болт крепления опорной плиты

\* Принадлежности

Перечисленные, а также изображенные принадлежности, частично не входят в комплект поставки.

## Монтаж и регулировка элементов электроинструмента

Перед проведением всех процедур электроинструмент обязательно отключить от сети.

 **Монтаж / демонтаж / настройка некоторых элементов аналогична для всех моделей электроинструментов, в этом случае на пояснительном рисунке конкретная модель не указывается.**

 **Выполняя монтажные операции, не прилагайте избыточного усилия при затяжке крепежных элементов, чтобы не повредить резьбовые соединения.**

**Установка / извлечение пыльного полотна (см. рис. 1-2)**

 **Вследствие длительного использования пыльное полотно 15 может сильно нагреться, а острые режущие кромки могут поранить пользователя, поэтому всегда используйте защитные перчатки при установке / извлечении пыльного полотна 15.**

**Внимание: при установке пыльного полотна 15 соблюдайте следующие правила:**

- зубья пыльного полотна 15 должны быть обращены вперед;
- выступы на хвостовике пыльного полотна 15 должны упираться в пилкодержатель 9;

- Пильное полотно **15** должно обязательно попадать в проточку направляющего ролика **7**.

### [СТ15212]

- Переместите втулку пилкодержателя **9**, как показано на рис. 1.1 (это разблокирует зажимной механизм пилкодержателя **9** и позволит установить / заменить пильное полотно **15**).
- Установите / замените пильное полотно **15** (см. рис. 1.2).
- Переместите втулку пилкодержателя **9**, как показано на рис. 1.3 (это заблокирует зажимной механизм пилкодержателя **9**).

### [СТ15189]

- Переместите защитный кожух **5**, как показано на рисунке 2.1 (это разблокирует зажимной механизм пилкодержателя **9** и позволит установить / заменить пильное полотно **15**).
- Установите / замените пильное полотно **15** (см. рис. 2.2).
- Переместите защитный кожух **5**, как показано на рисунке 2.3 (это заблокирует зажимной механизм пилкодержателя **9**).

**Монтаж / демонтаж переходника для подключения пылесоса (см. рис. 3)**

### [СТ15212]

- При установке переходника **20** совместите выступы на переходнике **20** с пазами внутри патрубка **19**, вставьте переходник **20** в патрубок **19** и проверните его, как показано на рисунке 3.
- При съеме переходника **20** проверните его как показано на рисунке 3 и извлеките из патрубка **19**.

**Монтаж / демонтаж / настройка направляющей для параллельного / кругового пиления, а также центровочного штифта (см. рис. 4)**

### [СТ15189]

- Монтаж / демонтаж / настройку направляющей **18** производите как показано на рисунке 4.1.
- Монтаж / демонтаж центровочного штифта **17** производите как показано на рисунке 4.2.

## Ввод в эксплуатацию электроинструмента

Убедитесь в том, что имеющееся напряжение в сети соответствует данным, указанным на приборном щитке электроинструмента.

## Включение / выключение электроинструмента

### Кратковременное включение / выключение

Для включения нажмите включатель / выключатель **1**, для выключения - отпустите.

## Включение на длительное время / выключение

### Включение:

Нажмите включатель / выключатель **1** и зафиксируйте его положение фиксатором включателя / выключателя **2**.

### Выключение:

Нажмите и отпустите включатель / выключатель **1**.

## Отсасывание пыли при работе с электроинструментом



Отсасывание пыли снижает концентрацию пыли в воздухе, препятствует ее накоплению на рабочем месте. При длительной обработке дерева или во время обработки материалов, дающих вредную для здоровья пыль, электроинструмент следует подключить к подходящему внешнему вытяжному устройству.

## Конструктивные особенности электроинструмента

### Регулятор числа ходов

При помощи регулятора числа ходов **4**, можно выбирать необходимое число ходов пильного полотна **15** (в том числе и в процессе работы).

- Нажмите включатель / выключатель **1** и зафиксируйте его положение фиксатором включателя / выключателя **2**.
- Установите нужное число ходов пильного полотна **15**, перемещая регулятор **4**.

- **1-2 (низкое число ходов)** - устанавливайте при распиловке твердых и плотных материалов (нелегированная сталь, цветные металлы и их сплавы и т.п.);
- **3 (среднее число ходов)** - устанавливайте при распиловке менее твердых материалов (пластик, фанера, древесностружечные плиты, древесина твердых пород и т.п.);
- **4-5 (высокое число ходов)** - устанавливайте при распиловке мягких материалов (мягкие породы древесины, изоляционные материалы и т.п.).



После установки числа ходов пильного полотна **15** рекомендуется произвести пробный пропил на ненужном куске заготовки (из того же материала, что и обрабатываемая заготовка).

При продолжительной работе с низким числом ходов необходимо охладить электроинструмент, в течение 3 минут, для этого установите максимальное число ходов и оставьте электроинструмент работать на холостом ходу.

### Регулятор маятникового хода

Маятниковый ход позволяет подобрать оптимальный режим пиления (скорость подачи, внешний вид пропила и т.д.) для обрабатываемого материала. При каждом движении вниз пильное полотно **15** отводится от заготовки; благодаря этому улучшается

выбор опилок, уменьшения нагревания и увеличивается срок службы пильного полотна **15**. Одновременно, благодаря уменьшению необходимого усилия подачи, обеспечивается режим работы, не ведущий к утомлению работающего. Изменить ступень маятникового хода можно, не выключая электроинструмент. Регулятор **10** позволяет устанавливать четыре ступени маятникового хода:

 Ступень 0:  
Отсутствие маятникового хода;

 Ступень I:  
Малый маятниковый ход;

 Ступень II:  
Средний маятниковый ход;

 Ступень III:  
Большой маятниковый ход.

**При выборе ступени маятникового хода следует учитывать следующие рекомендации:**

- выбирайте минимальную ступень маятникового хода или отключайте маятниковый ход, если требуется точная и чистая кромка пропила;
- отключайте маятниковый ход при обработке тонких материалов (листовой металл, листовый пластик и т.п.) или при обработке твердых материалов (нелегированная сталь, цветные металлы и т.п.);
- устанавливайте максимальный маятниковый ход при распиловке мягких материалов (мягкие породы древесины и т.п.) скоростью выполнения работы, в этом случае будет выше, но качество кромок пропила может ухудшиться.

 После установки маятникового хода рекомендуется произвести пробный пропил на ненужном куске заготовки (из того же материала, что и обрабатываемая заготовка).

### Защита от прикосновения к пильному полотну

Защита предотвращает случайное прикосновение к пильному полотну **15**, это повышает безопасность выполнения работ.

## Рекомендации при работе электроинструментом

### Выбор пильного полотна

 Во всех моделях электролобзиков могут использоваться пильные полотна **15** T-типа.

Перед началом работы выберите такой тип пильного полотна **15**, который наилучшим образом подходит к распиливаемому материалу, режиму пиления или качеству кромок пропила. Назначение

пильного полотна указано на упаковке, вы также можете получить консультацию у продавца.

## Общие рекомендации при распиловке

 Перед началом работы произведите пробный пропил на ненужном куске заготовки (из того же материала, что и обрабатываемая заготовка), чтобы убедиться в правильности выбора пильного полотна **15**, числа ходов и маятникового хода.

- Убедитесь, что заготовка надежно зафиксирована, и из нее удалены металлические предметы (гвозди, шурупы и т.п.).
- Включите электроинструмент до того, как пильное полотно **15** прикоснется к заготовке. Не прилагайте избыточного усилия, для выполнения операции требуется некоторое время. Избыточное усилие не ускорит процесс выполнения работы, но перегрузит электроинструмент.
- Если зубья пильного полотна **15** слишком крупные для выбранной заготовки (признаками этого являются повышенная вибрация электроинструмента, а также расщепления и сколы на обрабатываемой поверхности) немедленно выключите электроинструмент и замените пильное полотно **15** подходящим.
- Если при работе произошло заклинивание пильного полотна **15**, немедленно выключите электроинструмент и попытайтесь расширить пропил, после чего аккуратно извлеките пильное полотно **15** из пропила.
- После окончания распиловки сначала выключите электроинструмент, а затем выньте пильное полотно **15** из пропила.



При распиловке некоторых материалов (например, металлов) возможно сильное нагревание пильного полотна **15**, поэтому рекомендуется применять охлаждающие или смазывающие вещества, вводя их непосредственно в место контакта пильного полотна **15** и заготовки.

Пиление погружением (см. рис. 5)

 Пиление погружением может выполняться только при распиловке мягких материалов, например - дерева, гипсокартона и т.п. Этот прием работы позволяет выпиливать отверстия без предварительного сверления - пильное полотно **15** само прорезает заготовку насквозь. Выполнение этого вида работы требует определенного навыка и возможно при использовании коротких пильных полотен **15**.

- Установите электроинструмент на переднюю кромку опорной плиты **11** (см. рис. 5) и включите его. Прижимая электроинструмент к заготовке, медленно погружайте пильное полотно **15** в заготовку.
- После того, как пильное полотно **15** прорезало заготовку насквозь, установите электроинструмент в нормальное рабочее положение, и продолжите пиление по размеченной линии.

Русский

115

## Пиление при помощи направляющей для кругового / параллельного пиления

### Пиление по окружности (см. рис. 6)

#### [СТ15189]

Направляющая для кругового / параллельного пиления **18** позволяет также производить пиление по окружности заданного радиуса.

- Произведите разметку окружности, по которой планируется производить пиление, и просверлите отверстие в ее центре (диаметр отверстия должен быть равен диаметру центровочного штифта **17**).
- Если пиление начинается не с края заготовки, то просверлите отверстие, с которого будет начинаться пиление, как показано на рисунке 6 (диаметр отверстия должен превышать ширину используемого пильного полотна **15**).
- Ослабьте барашковые винты **8**.
- Переверните направляющую для кругового / параллельного пиления **18** и установите в положение, показанном на рисунке 6.
- Установите электроинструмент в положение, с которого будет начинаться пиление. Если пиление будет начинаться не с края заготовки, то вставьте пильное полотно **15** в отверстие, с которого будет начинаться пиление.
- Установите радиус окружности, по которой будет производиться пиление, для этого перемещайте направляющую для кругового / параллельного пиления **18** до тех пор, пока отверстие для центровочного штифта **17** не совпадет с центральным отверстием окружности.
- Установите центровочный штифт **17** в направляющую для кругового / параллельного пиления **18** и одновременно в центральное отверстие окружности.
- Затяните барашковые винты **8**, чтобы зафиксировать направляющую для кругового / параллельного пиления **18**.
- Произведите пиление, перемещая одной рукой электроинструмент по размеченной окружности, а другой удерживая центровочный штифт **17**.

**i** При пилении по окружности или по криволинейным траекториям используйте узкие пильные полотна **15**, это даст лучшие результаты и облегчит выполнение работы.

### Прямолинейное пиление (см. рис. 7)

Направляющая для кругового / параллельного **18** позволяет производить пиление вдоль существующей прямой кромки заготовки, а также производить нарезание одинаковых по ширине полос (см. рис. 7.1).

#### [СТ15189]

- Ослабьте барашковые винты **8**.
- Установите направляющую кругового / параллельного пиления **18** (см. рис. 7.1).
- Установите желаемое расстояние пиления.
- Затяните барашковые винты **8**, чтобы зафиксировать направляющую для кругового / параллельного пиления **18**.

• Произведите пиление, прижимая направляющую кругового / параллельного пиления **18** к боковой грани заготовки.



Подобных результатов можно добиться, если при помощи струбцин закрепить на обрабатываемой заготовке доску, и использовать ее в качестве вспомогательного упора. Произведите пиление, перемещая электроинструмент вдоль этого упора, прижимая боковую поверхность опорной плиты **11** к боковой поверхности доски (см. рис. 7.2).

### Выполнение наклонных пропилов (см. рис. 8-9)

Конструкция электроинструмента позволяет производить наклонные пропилы за счет возможности наклона корпуса электроинструмента. На опорную плиту **11** электроинструмента нанесена шкала **12** с указанием углов наклона корпуса электроинструмента (разметка через  $15^\circ$ ). Возможна установка любого угла наклона корпуса электроинструмента (в пределах указанных в таблице технических данных) при использовании дополнительных измерительных инструментов.

#### [СТ15212]

- Ослабьте болт **21** при помощи шестигранного ключа **16** (см. рис. 8).
- Сместите опорную плиту **11** вперед (в зависимости от установленного ранее угла наклона корпуса) и установите желаемый угол наклона корпуса, согласно показаниям шкалы **12** или показаниям дополнительного мерительного инструмента.
- Затяните болт **21** при помощи шестигранного ключа **16**.
- Произведите пиление, как описано выше.

#### [СТ15189]

- Ослабьте рычаг **13** (см. рис. 9).
- Сместите опорную плиту **11** вперед и установите желаемый угол наклона корпуса, согласно показаниям шкалы **12** или показаниям дополнительного измерительного инструмента.
- Затяните рычаг **13**.
- Произведите пиление, как описано выше.

## Обслуживание / профилактика электроинструмента

Перед проведением всех процедур электроинструмент обязательно отключить от сети.

### Чистка электроинструмента

Обязательным условием для долгосрочной и безопасной эксплуатации электроинструмента является содержание его в чистоте. Регулярно продувайте электроинструмент сжатым воздухом через вентиляционные отверстия **3**.

### Послепродажное обслуживание

Ответы на вопросы по ремонту и обслуживанию вашего продукта вы можете получить в

Русский

116

сервисных центрах. Информацию о сервисных центрах, схемы запчастей и информацию по запчастям Вы можете найти по адресу: [www.crown-tools.com](http://www.crown-tools.com).

## Транспортировка электроинструментов

- Не допускайте падения упаковки, а также любые механические воздействия на нее при транспортировке.
- При погрузке / разгрузке не используйте погрузочную технику, работающую по принципу зажима упаковки.

## Защита окружающей среды



**Вторичное использование сырья вместо устранения мусора!**

Электроинструмент, дополнительные принадлежности и упаковку следует экологически чисто утилизировать. В интересах чистосортной рециркуляции отходов детали из синтетических материалов соответственно обозначены. Настоящее руководство по эксплуатации напечатано на бумаге, изготовленной из вторсырья без применения хлора.

Оговаривается возможность внесения изменений.

Русский

117

## Технічні характеристики електроінструменту

Електролобзик		СТ15212	СТ15189
Код електроінструмента	[220-230 В ~50/60 Гц]	420671	420688
Номинальна потужність	[Вт]	550	710
Вихідна потужність	[Вт]	270	350
Сила току при нарузі	110-127 В [А] 220-230 В [А]	4.3 2.4	6 3.1
Число ходів холостого ходу	[хв <sup>-1</sup> ]	700-3000	700-3000
Довжина ходу пиляльного полотна	[мм] [дюйми]	18 45/64"	26 1-1/32"
Маятниковий хід		•	•
Макс. нахил корпусу (вправо / вліво)		45°/45°	45°/45°
<b>Макс. ріжуча здатність:</b>			
- дереві	[мм] [дюйми]	65 2-9/16"	85 3-11/32"
- алюмінії	[мм] [дюйми]	10 25/64"	20 25/32"
- сталі	[мм] [дюйми]	6 15/64"	10 25/64"
Вага	[кг] [фунти]	1,9 4.19	2,9 6.39
Клас захисту		□ / II	□ / II
Рівень шуму	[dB(A)]	86,8	88,5
Акустична потужність	[dB(A)]	97,8	99,6
Рівень вібрації	[м/с <sup>2</sup> ]	6,7	5,42

### Інформація про шум



Завжди використовуйте звукоізольційні навушники при рівні шуму понад 85 d(A).

### CE Відповідності необхідним нормам

Ми заявляємо під нашу одноособову відповідальність, що описаний у розділі "Технічні характеристики електроінструменту" продукт відповідає усім відповідним положенням Директив 2006/42/ЕС, включаючи їх зміни, а також наступним нормам: EN 60745-1, EN 60745-2-11.

Менеджер із сертифікації

*Wu Cunzhen*

Wu Cunzhen

Merit Link International AG  
Stabio, Швейцарія, 05.10.2017



**ПОПЕРЕДЖЕННЯ.** Щоб знизити ризик отримання травм, користувач повинен ознайомитися з керівництвом по експлуатації!

### Загальні правила техніки безпеки



**ПОПЕРЕДЖЕННЯ.** Прочитайте всі попередження з техніки безпеки та інструкції. Недотримання попереджень та інструкцій може призвести до ураження електричним струмом, займання і / або серйозних травм.

**Збережіть всі попередження та інструкції для подальшого використання.**

Термін "електроінструмент", який використовується в тексті попереджень, відноситься до електро-

Українська

118

інструменту з живленням від електромережі (провідний) або електроінструменту з живленням від акумулятора (бездротовий).

## Безпека робочого місця

- **Робоче місце повинно бути чистим і добре освітленим.** У захиращених або темних місцях вірогідні нещасні випадки.
- **Не використовуйте електроінструменти у вибухонебезпечних середовищах, наприклад, в присутності легкозаймистих рідин, газів або пилу.** Електроінструменти створюють іскри, які можуть призвести до займання пилу або парів.
- **Під час роботи електроінструмента не допускайте присутності дітей та інших осіб.** Відволікання уваги може призвести до втрати контролю.

## Рекомендації з електробезпеки

- **Вилки електроінструменту повинні підходити до розетки. Ніколи не вносьте зміни в конструкцію вилки.** Не використовуйте адаптери з заземленими електроінструментами. Вилки оригінальної конструкції і відповідні розетки зменшують ризик ураження електричним струмом.
- **Уникайте контакту з заземленими поверхнями, такими як труби, радіатори, плити та холодильники.** Це підвищує ризик ураження електричним струмом.
- **Не піддавайте електроінструмент впливу дощової води або вологи.** Попадання води в середину електроінструмента підвищує ризик ураження електричним струмом.
- **Не використовуйте електричний кабель в цілях, для яких він не призначений.** Ніколи не використовуйте кабель для перенесення електроінструменту, підтягання електроінструменту до себе або для вимкнення електроінструменту ривком за електричний кабель. Обережіть електричний кабель від нагрівання, нафтопродуктів, гострих крайок або рухомих частин електроінструменту. Пошкодження або спутаний електричний кабель збільшує небезпеку поразки електричним струмом.
- **При роботах на відкритому повітрі, використовуйте подовжувальні кабелі, призначені для зовнішніх робіт, це знизить небезпеку ураження електричним струмом.**
- **Якщо не можна уникнути роботи електроінструмента на ділянці з підвищеною вологістю, використовуйте пристрій захисного відключення (УЗО).** Використання УЗО знижує ризик ураження електричним струмом. ПРИМІТКА: термін "УЗО (RCD)" може бути замінений терміном "пристрій захисного відключення (GFCI)" або "автоматичний вимикач з функцією захисту від струму витоку (ELCB)".
- **Увага!** Ніколи не торкайтеся до відкритих металевих поверхень редуктора, захисного кожуха і т.д., оскільки на металеві поверхні впливають електромагнітні хвилі і торкання до них може призвести до травми або нещасного випадку.

## Рекомендації з особистою безпеки.

- **Будьте пильними, стежте за тим, що ви робите, і при роботі з електроінструментом керуйтеся здоровим глуздом.** Не використовуйте електроінструмент, якщо ви втомилися або перебуваєте під впливом наркотичних засобів,

алкоголю або ліків. Ослаблена увага при роботі з електроінструментом може призвести до серйозної травми.

- **Використовуйте засоби індивідуального захисту.** Завжди надавайте захисні окуляри. Засоби індивідуального захисту, такі як пілозахисна маска, нековзане захисне взуття, каска або засоби захисту органів слуху, які використовуються у відповідних умовах, зменшують ймовірність отримання травм.
- **Не допускайте ненавмисного запуску електроінструменту.** Перед підключенням до джерела живлення та / або акумулятора, підняттям або перенесенням електроінструменту переконайтеся, що вмикач / вимикач знаходиться у вимкненому стані. Переміщення електроінструменту, коли палець знаходиться на вмикачі / вимикачі, або ввімкнення живлення електроінструментів з включеним вмикачем / вимикачем може стати причиною нещасного випадку.
- **Перед ввімкненням необхідно прибрати з частин електроінструменту, що обертаються, всі додаткові ключі і пристосування.** Ключ, залишений в частині електроінструменту, що обертається, може бути причиною серйозних травм.
- **Не докладайте надмірних зусиль.** Завжди зберігайте стійке положення і рівновагу. Це дозволяє краще контролювати електроінструмент у непередбачуваних ситуаціях.
- **Носіть відповідний одяг.** Не вдягайте вільний одяг або прикраси. Тримайте волосся, одяг і рукавиці далеко від рухомих деталей. Вільний одяг, прикраси або довге волосся можуть бути захоплені рухомими частинами електроінструменту, що стане причиною серйозних травм.
- **Якщо в конструкції електроінструменту передбачена можливість для підключення пилословлюючих і пилозбірних пристроїв, переконайтеся, що вони підключені і правильно використовуються.** Використання таких пристроїв зменшує небезпеку, пов'язані з накопиченням пилу.
- **Завжди будьте уважні, не ігноруйте принципи безпечної роботи з електроінструментом через знання і досвід, отримані внаслідок частого користування електроінструментом.** Необережна дія може негайно призвести до серйозних травм.
- **Увага!** Електроінструмент створює під час роботи електромагнітне поле. За деяких обставин, це поле може чинити негативний вплив на активні або пасивні медичні імплантати. Щоб зменшити ризик заподіяння серйозної шкоди здоров'ю або травми з летальними наслідком, людям з медичними імплантатами, перед початком експлуатації електроінструмента, рекомендується проконсультуватися з лікарем і виробником медичного імплантату.

## Використовування і обслуговування електроінструмента

- Люди з недостатніми психофізичними або розумовими здібностями і діти не можуть управляти електроінструментом, якщо людина, яка відповідає за їх безпеку, не контролює їх чи не інструктує щодо використання електроінструменту.
- **Не переважуйте електроінструмент.** Використовуйте електроінструмент, який відповідає вашій цілі використання. Відповідний електроінструмент буде працювати краще і безпечніше з тією продуктивністю, для якої він був спроектований.
- **Не працюйте електроінструментом з несправним вмикачем / вимикачем.** Електроінструмент,

Українська

119

ввімкнення / вимкнення якого не може контролюватися, становить небезпеку і повинен бути негайно відремонтований.

- **Перед виконанням будь-яких налаштувань, заміною приладдя або зберіганням електроінструментів - від'єднайте вилку від джерела живлення і / або акумулятор від електроінструменту.** Ці заходи безпеки знижують ризик випадкового запуску електроінструмента.

- **Зберігайте невикористовуванні електроінструменти в недоступному для дітей місці і не дозволяйте особам, які не ознайомились з електроінструментом або цими інструкціями, використовувати електроінструмент.** Електроінструменти небезпечні в руках не підготовлених користувачів.

- **Слідкуйте за станом електроінструменту. Перевіряйте осьове биття і надійність з'єднання рухомих деталей, а також будь-які несправності, які можуть вивести електроінструмент з ладу.** Несправний електроінструмент необхідно відремонтувати перед використанням. Багато нещасних випадків виникають через поганий стан електроінструменту.

- **Ріжучі інструменти повинні знаходитися в чистоті і бути добре заточеними.** Правильно встановлені ріжучі інструменти з гострими ріжучими кромками зменшують можливість заклинювання і полегшують управління електроінструментом.

- **Використовуйте електроінструмент, приладдя, насадки і т.п. відповідно до інструкцій, беручи до уваги умови роботи і виконувати роботи.** Використання електроінструмента для операцій, для яких він не призначений, може призвести до небезпечної ситуації.

- **Підтримуйте рукоятки і поверхні захоплення сухими, чистими і вільними від масла і мастила.** Слизькі рукоятки і поверхні захоплення перешкоджають безпечному поводженню з електроінструментом і управління ним в несподіваних ситуаціях.

- **Зверніть увагу, що при роботі з електроінструментом необхідно правильно тримати допоміжну рукоятку; виконання цієї вимоги полегшує управління електроінструментом.** Таким чином, правильне утримання електроінструменту може знизити ризик нещасних випадків або травм.

## Технічне обслуговування

- **Обслуговувати Ваш електроінструмент повинні кваліфіковані фахівці з використанням рекомендованих запасних частин.** Це дає гарантію, що безпека Вашого електроінструменту буде збережена.

- **Дотримуйтеся інструкції по змащуванню, а також рекомендації по заміні аксесуарів.**

## Особливі вказівки з техніки безпеки

**Тримайте електроінструмент за ізольовані поверхні захвату під час робіт, коли ріжучий механізм може контактувати з прихованою електропроводкою або власним шнуром.** Контакт ріжучого механізму з проводом під напругою може призвести до появи напруги в незахищених металевих частинах електроінструменту та ураження оператора електричним струмом.

## Правила техніки безпеки при експлуатації електроінструмента

- **Зафіксуйте заготовку.** Для надійного кріплення використовуйте фіксувальний пристрій або лещата.
- **Дотримуйтеся правил безпеки під час роботи з матеріалами, при обробці яких утворюється шкідливий, легкозаймистий або вибухонебезпечний пил.** Наприклад, курява від деяких матеріалів може спричинити захворювання на рак. Використовуйте пристрій для збору пилу та стружки. Одягайте захисну маску.

- **Робоче місце повинно бути чисте та охайне.** Змішування пилу з різних матеріалів може бути вкрай небезпечно. Пил легких металів чи їх сплавів може легко спалахнути і вибухнути.

- **Не обробляйте матеріали, які містять азбест.** Азбест - токсичний канцероген.

- **Відкладайте інструмент лише після повної зупинки пильного полотна.**

- **Не використовуйте електроінструмент, якщо кабель електричного живлення пошкоджено.** Якщо він був пошкоджений під час роботи, не торкайтеся його та негайно витягніть штекер з розетки. Використання інструменту з пошкодженим кабелем може призвести до ураження електричним струмом.

- **Тримайте руки та пальці подалі від місця розпилу.** Не тримайте заготовку знизу. Пильне полотно може завдати непоправних травм.

- **Спочатку включіть електроінструмент, дочекайтеся доки пильне полотно набере швидкість і тільки потім торкайтеся пильним полотном заготовки.** Якщо пильне полотно застрягне в заготовці, електроінструмент може відкинути.

- **Увага: під час розпилювання опорна плита повинна щільно прилягати до заготовки.** Якщо під час роботи пильне полотно зігнеться, воно може зламатися, а електроінструмент відкинути чи вирвати з рук.

- **По закінченню роботи вимкніть електроінструмент з мережі.** Дочекайтеся повної зупинки пильного полотна і лише потім витягніть його з тримача. Тепер електроінструмент можна безпечно відкласти.

- **Використовуйте пильні полотна без пошкоджень (сколів, тріщин і т.п.).** Зігнуті чи тупі пильні полотна можуть зламатися, що може спричинити рикошет електричного струму.

- **Категорично заборонено сповільнювати інерційний рух пильного полотна докладаючи зусилля до його бічної поверхні.** Пильне полотно може бути пошкоджено, а інструмент відкинути в сторону.

- **Щоб визначити розташування прихованої електромережі використовуйте належний детектор, або отримайте цю інформацію від уповноважених організацій.** Пошкодження пильним полотном електромережі може призвести до займання і ураження електричним струмом. Пошкодження газової труби може призвести до вибуху. А пошкодження водопроводу може завдати збитків.

- **Необхідно жорстко фіксувати ріжуче полотно в утримувачі.** Періодично проводити перевірку фіксації пильного полотна.

- **Перед початком роботи видаліть з розпилюємої заготовки металеві об'єкти (цвяхи, шурупи, петлі тощо).**

- **Уникайте зупинки двигуна електроінструменту під навантаженням.**

Українська

120



При роботі, стежте за положенням кабелю (він завжди повинен знаходитися позаду електроінструменту). Не допускайте обмотування їм ніг або рук.

- Якщо при роботі, електропостачання раптово урвалося, негайно перемістіть вмикач / вимикач в положення "Вимкнено", щоб запобігти випадковому включенню електроінструменту.
- Після вимкнення електроінструменту, різуче полотно деякий час продовжує переміщатися за інерцією, тому відкладайте електроінструмент убик лише після повної зупинки пильного полотна.
- При роботі різуче полотно сильно нагрівається, не торкайтеся до нього до його охолодження.

















**Попередження:** хімічні речовини, що містяться в пилю, який виділяється при шліфуванні, різанні, пилянні, заточуванні, свердлінні та інших видах робіт при будівництві, можуть викликати онкологічні захворювання, вроджені дефекти у майбутніх дітей або порушити репродуктивну функцію. Необхідна очисна установка для видалення певних хімічних речовин:

- перед ремонтом і заміною деталей електроінструменту необхідно в першу чергу відключити його від мережі;
- прозорий діоксин кремнію та інші речовини в цеглі і цементі стін; антисептики сімейства ССА в хімічно обробленій деревині. Ступінь шкідливого впливу цих речовин залежить від частоти виконання робіт. Якщо ви хочете зменшити контакт з цими хімічними речовинами, працюйте в вентилярованому приміщенні і використовуйте пристосування з сертифікатами безпеки (наприклад, респиратор з пило затримуючим фільтром).

## Символи, що використовуються в інструкції

В інструкції використовуються нижченаведені символи, запам'ятайте їх значення. Правильна інтерпретація символів допоможе використовувати електроінструмент правильно і безпечно.

Символ	Значення
	<b>Електролобзик</b> Ділянки, які позначені сірим кольором, м'яка накладка (з ізованою поверхнею).
	<b>Наклейка з серійним номером:</b> СТ... - модель; XX - дата виробництва; XXXXXXXX - серійний номер.
	Ознайомтесь з усіма вказівками з техніки безпеки та інструкціями.

Символ	Значення
	Носіть захисні навушники.
	Носіть захисні окуляри.
	Носіть пилозахисну маску.
	Відключайте прилад від мережі перед проведенням монтажних і регулювальних робіт.
	Напрямок руху.
	Напрямок обертання.
	Заблоковано.
	Розблоковано.
	Подвійна ізоляція / клас захисту.
	Знак, який засвідчує, що виріб відповідає основним вимогам директив ЄС та гармонізованим стандартам Європейського Союзу.
	Увага. Важлива інформація.
	Корисна інформація.
	Носіть захисні рукавиці.
	Під час роботи видаляйте пил, що утворюється.
	Маятниковий хід відключений.

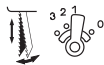
**Символ****Значення**

Перший ступінь маятникового ходу.



Другий ступінь маятникового ходу.



Третій ступінь маятникового ходу.



Форма хвостовика пильного полотна Т-типу.



Не викидайте електроінструмент в побутове сміття.

**Монтаж та регулювання елементів електроінструменту**

Перед проведенням усіх процедур електроінструмент обов'язково відключити від мережі.



**Монтаж / демонтаж / налаштування деяких елементів аналогічне для усіх моделей електроінструментів, в цьому випадку на малюнку пояснення конкретна модель не вказується.**



**Не затягуйте дуже сильно кріпильні елементи, щоб не пошкодити їх різьблення.**

**Встановлення / вилучення пильного полотна (див. мал. 1-2)**



**Внаслідок тривалого використання ріжуче полотно 15 може сильно нагрітися, а гострі ріжучі кромки можуть поранити користувача, тому завжди використовуйте захисні рукавички при установці / витяганні пильного полотна 15.**

**Призначення електроінструменту**

Електролобзики призначені для пиляння дерева, пластмаси, алюмінію та ін. матеріалів (див. рекомендації з використання пильних полотен). Пиляння може проводитися за прямолінійним або криволінійним траєкторіям, а можливість нахилу корпусу електроінструменту дозволяє виконувати похилі пропили.

**Елементи пристрою електроінструменту**

- 1 Вмикач / вимикач
- 2 Кнопка блокування вимикача
- 3 Вентиляційні отвори
- 4 Регулятор числа ходів
- 5 Кожух захисний
- 6 Захист від торкання до пильного полотна
- 7 Направляючий ролик
- 8 Барашковий гвинт \*
- 9 Пилкодержатель
- 10 Регулятор маятникового ходу
- 11 Опорна плита
- 12 Шкала
- 13 Затискний важіль
- 14 Показчик \*
- 15 Ріжуче полотно \*
- 16 Ключ шестигранний \*
- 17 Центрувальні штифт \*
- 18 Напрямна для кругового / паралельного пиляння \*
- 19 Патрубок \*
- 20 Перехідник для підключення пилососа \*
- 21 Болт кріплення опорної плити

\* Приналежності

Перераховані, а також зображені принадлежности, частково не входять у комплект постачання.

**Увага: при установці пильного полотна 15 дотримуйтесь наступних правил:**

- зуби пильного полотна 15 мають бути звернені вперед;
- виступи на хвостовику пильного полотна 15 повинні упиратися в пилкоутримувач 9;
- ріжуче полотно 15 повинно обов'язково потрапляти в проточку направляючого ролика 7.

**[СТ15212]**

- Перемістіть втулку пилкотримача 9, як показано на малюнку 1.1 (це розблокує затискний механізм пилкотримача 9 і дозволить встановити / замінити пильне полотно 15).
- Встановіть / замінити пильне полотно 15 (див. мал. 1.2)
- Перемістіть втулку пилкотримача 9, як показано на малюнку 1.3 (це заблокує затискний механізм пилкотримача 9).

**[СТ15189]**

- Перемістіть захисний кожух 5, як показано на малюнку 2.1 (це розблокує затискний механізм пилкотримача 9 і дозволить встановити / замінити пильне полотно 15).
- Встановіть / замінити пильне полотно 15 (див. мал. 2.2).
- Перемістіть захисний кожух 5 як показано на малюнку 2.3 (це заблокує затискний механізм пилкотримача 9).

**Монтаж / демонтаж перехідника для підключення пилососа (див. мал.3)**

**[СТ15212]**

- При установці перехідника 20 сумістіть виступи на перехіднику 20 з пазами всередині патрубку 19, вставте перехідник 20 в патрубок 19 і перевірте його, як показано на малюнку 3.

Українська

122

• При зіміанні перекідника 20 поверніть його як показано на малюнку 3 і вийміть з патрубкa 19.

**Монтаж / демонтаж / налаштування направляючої для паралельного / кругового пиляння, а також центрального штифта (див. мал. 4)**

[СТ15189]

- Монтаж / демонтаж / настройку направляючої 18 виконуйте як показано на малюнку 4.1.
- Монтаж / демонтаж центрального штифта 17 виконуйте як показано на малюнку 4.2.

## Введення у експлуатацію електроінструмента

Переконаєтесь в тім, що наявна напруга в мережі відповідає даним, зазначеним на приладовому щитку електроінструмента.

## Вмикання / вимикання електроінструмента

### Короткочасне включення / виключення

Для включення натисніть вмикач / вимикач 1, щоб вимкнути відпустіть.

### Включення на тривалий час

#### Укљючити:

Вмикач / вимикач 1 натисніть і зафіксуйте його положення фіксатором вмикача / вимикача 2.

#### Вимкнення:

Натисніть і відпустіть вмикач / вимикач 1.

## Відсмоктування пилу під час роботи з електроінструментом



Відсмоктування пилу знижує концентрацію пилу в повітрі, запобігає її накопичуванню на робочому місці.

Під час роботи з електроінструментом завжди використовуйте пилосос, що підходить для відсмоктування пилу оброблюваних матеріалів.

## Конструктивні особливості електроінструменту

### Регулятор числа ходів

За допомогою регулятора числа ходів 4, можна вибрати необхідну кількість ходів пиляльного полотна 15 (у тому числі і в процесі роботи).

- Вмикач / вимикач 1 натисніть і зафіксуйте його положення фіксатором вмикача / вимикача 2.
- Встановіть потрібне число ходів пильного полотна 15, переміщаючи регулятор 4.

- 1-2 (низьке число ходів) - встановлюйте при розпилюванні твердих і щільних матеріалів (не-

легована сталь, кольорові метали та їх сплави і тому подібне);

- 3 (середнє число ходів) - встановлюйте при розпилюванні менш твердих матеріалів (пластик, фанера, деревостружкові плити, деревина твердих порід і тому подібне);

- 4-5 (високе число ходів) - встановлюйте при розпилюванні м'яких матеріалів (м'які породи деревини, ізоляційні матеріали і тому подібне).



Після установки числа ходів пильного полотна 15 рекомендується зробити пробний пропил на непотрібному шматку заготовки (з того ж матеріалу, що і оброблювана заготовка).

При тривалій роботі з низьким числом ходів необхідно охолодити електроінструмент, протягом 3 хвилин, для цього встановіть максимальне число ходів і залиште електроінструмент працювати без навантажень.

## Регулятор маятникового ходу

Маятниковий хід дозволяє підібрати оптимальний режим пиляння (швидкість подачі, зовнішній вигляд пропилю і т. д.) для оброблюваного матеріалу.

При кожному русі вниз ріжуче полотно 15 відводиться від заготовки; завдяки цьому покращується викид тирси, зменшується нагрівання і збільшується термін служби пильного полотна 15. Одночасно, завдяки зменшенню необхідного зусилля подачі, забезпечується режим роботи, який не веде до стомлення працюючого.

Змінювати ступінь маятникового ходу можна, не вмикаючи електроінструмент. Регулятор 10 дозволяє встановлювати чотири щаблі маятникового ходу:



Ступінь 0:

відсутність маятникового ходу;



Ступінь I:

малий маятниковий хід;



Ступінь II:

середній маятниковий хід;



Ступінь III:

великий маятниковий хід.

При виборі ступені маятникового ходу слід враховувати наступні рекомендації:

- вибирайте мінімальну ступінь маятникового ходу або відключайте маятниковий хід, якщо потрібна точна і чиста кромка пропилю;
- відключайте маятниковий хід при обробці тонких матеріалів (листовий метал, листовий пластик тощо) або при обробці твердих матеріалів (нелегована сталь, кольорові метали тощо);
- встановлюйте максимальний маятниковий хід при розпилюванні м'яких матеріалів (м'які породи деревини тощо) швидкість виконання роботи, в цьому випадку буде вище, але якість кромки пропилю може погіршитися.

Українська

123



Після установа м'ятнікового ходу рекомендується зробити пробний пропил на непотрібному шматку заготовки (з того ж матеріалу, що й оброблювана заготовка).

### Захист від торкання до пиляльного полотна

Захист запобігає випадковому дотику до пиляльного полотна **15**, це підвищує безпеку виконання робіт.

## Рекомендації при роботі електроінструментом

### Вибір пильного полотна



У всіх моделях електролобзиків можуть використовуватися пиляльні полотна **15 T**-типу.

Перед початком роботи виберіть такий тип пильного полотна **15**, що найкращим чином підходить до розпилю матеріалу, режиму пиляння або якості кромки пропила. Призначення пильного полотна вказано на упаковці, ви також можете отримати консультацію у продавця.

### Загальні рекомендації при розпилюванні



Перед початком роботи зробіть пробний пропил на непотрібному шматку заготовки (з того ж матеріалу, що й оброблювана заготовка), щоб переконатися у правильності вибору пильного полотна **15**, числа ходів і м'ятнікового ходу.

- Переконайтеся, що заготовка надійно зафіксована, і з неї вилучені металеві предмети (цвяхи, шурупи тощо).
- Увімкніть електроінструмент до того, як ріжуче полотно **15** доторкнеться до заготовки. Не застосовуйте надлишкового зусилля, для виконання операції потрібен певний час. Надмірне зусилля не прискорить процес виконання роботи, але перезавантажить електроінструмент.
- Якщо зуби пильного полотна **15** занадто великі для вибраної заготовки (ознаками цього є підвищена вібрація електроінструменту, а також розщеплення і відколи на оброблюваній поверхні) негайно вимкніть електроінструмент і замініть ріжуче полотно **15** відповідним.
- Якщо при роботі відбулося заклинювання пильного полотна **15**, негайно вимкніть електроінструмент і спробуйте розширити пропил, після чого акуратно витягніть ріжуче полотно **15** з пропила.
- Після закінчення розпилювання спочатку вимкніть електроприлади, а потім вийміть ріжуче полотно **15** з пропила.



При розпилюванні деяких матеріалів (наприклад, металів) можливе сильне нагрівання пильного полотна **15**, тому рекомендується застосовувати охолоджуючі або змащувальні речовини, вводючи їх безпосередньо в місце контакту пильного полотна **15** і заготовки.

Пиляння зазуренням (див. мал. 5)



Пиляння зазуренням може виконуватися тільки при розпилюванні м'яких матеріалів, наприклад - дерева, гіпсокартону і т.п. Цей прийом роботи дозволяє випилювати отвори без попереднього свердління - ріжуче полотно **15** саме прорізає заготовлю наскрізь. Виконання цього виду роботи вимагає певного навиків і можливо при використанні коротких пильних полотен **15**.

- Встановіть електроінструмент на передню кромку опорної плити **11** (див. мал. 5) і увімкніть його. Притискаючи електроінструмент до заготовки, повільно занурюйте ріжуче полотно **15** в заготовку.
- Після того, як ріжуче полотно **15** прорізає заготовлю наскрізь, встановіть електроінструмент в нормальне робоче положення, і продовжуйте пиляння по розміченій лінії.

### Пиляння за допомогою напрямної для кругового / паралельного пиляння

### Пиляння по колу (див. мал. 6)

#### [СТ15189]

Направляюча для кругового / паралельного пиляння **18** дозволяє також проводити пиляння по колу заданого радіуса.

- Проведіть розмітку кола, по якій планується виробляти пиляння, і просвердлите отвір у її центрі (діаметр отвору повинен бути дорівнює діаметру центровочною штифта **17**).
- Якщо пиляння починається не з краю заготовки, то просвердлите отвір, з якого буде починатися пиляння, як показано на малюнку **6** (діаметр отвору повинен перевищувати ширину використовуваного пильного полотна **15**).
- Послабте смушкові гвинти **8**.
- Переверніть направляючу для кругового / паралельного пиляння **18** і встановіть в положенні, як показано на малюнку **6**.
- Встановіть електроінструмент в положення, з якого буде починатися пиляння. Якщо пиляння буде починатися не з краю заготовки, то вставте пильне полотно **15** в отвір, з якого буде починатися пиляння.
- Встановіть радіус кола, по якій буде проводитися пиляння, для цього переміщуйте направляючу для кругового / паралельного пиляння **18** до тих пір, поки отвір для центровочною штифта **17** не співпаде з центральним отвором округлості.
- Встановіть центрувальні штифт **17** в напрямку для кругового / паралельного пиляння **18** одночасно в центральний отвір округлості.
- Затягніть смушкові гвинти **8**, щоб зафіксувати направляючу для кругового / паралельного пиляння **18**.
- Проведіть пиляння, переміщаючи однією рукою електроінструмент по розміченій кола, а інший утримуючи центрувальні штифт **17**.



Для досягнення якнайкращих результатів пилення по колу рекомендується використовувати вузькі пильні полотна **15**.

Українська

124

## Прямолінійне пиляння (див. мал. 7)

Напрямна для кругового / паралельного пиляння **18** дозволяє виробляти пиляння вздовж існуючої прямої кромки заготовки, а також проводити нарізування однакових по ширині смуг (див. мал.7.1).

### [СТ15189]

- Послабте смушкові гвинти **8**.
- Встановіть пряму для кругового / паралельного пиляння **18** в положення, показане на малюнку 7.1.
- Встановіть бажану відстань пиляння.
- Затягніть смушкові гвинти **8**, щоб зафіксувати направляючу для кругового / паралельного пиляння **18**.
- Проведіть пиляння, притискаючи направляючу для кругового / паралельного пиляння **18** до бічної грані заготовки.

**i** Подібних результатів можна досягти, якщо за допомогою струбцин закріпити на оброблюваній заготовці дошку, і використовувати її в якості допоміжного упору. Виконайте пиляння, переміщуючи електроінструмент вздовж цього упору, притискаючи бічну поверхню опорної плити **11** до бічної верхньої дошки (див. мал. 7.2).

### Виконання похилих пропилів (див. мал. 8-9)

Конструкція електроінструменту дозволяє виробляти похилі пропили за рахунок можливості нахилу корпусу електроінструменту. На опорну плиту **11** електроінструменту нанесена шкала **12** з зазначенням кутів нахилу корпусу електроінструмента (маркування через 15°). Можлива установка будь-якого кута нахилу корпусу електроінструмента (в межах вказаних в таблиці технічних даних) при використанні додаткових вимірювальних інструментів.

### [СТ15212]

- Відпустіть болт **21** за допомогою шестигранного ключа **16** (див. мал. 8).
- Змістіть опорну плиту **11** вперед (в залежності від встановленого раніше кута нахилу корпусу) і встановіть бажаний кут нахилу корпусу, згідно з показаннями шкали **12** або показаннями додаткового вимірювального інструмента.
- Затягніть болт **21** за допомогою шестигранного ключа **16**.
- Виконайте пиляння, як описано вище.

## [СТ15189]

- Послабте важіль **13** (див. мал. 9).
- Змістіть опорну плиту **11** вперед і встановіть бажаний кут нахилу корпусу, згідно з показаннями шкали **12** або показаннями додаткового вимірювального інструмента.
- Затягніть важіль **13**.
- Виконайте пиляння, як описано вище.

## Обслуговування / профілактика електроінструмента

Перед проведенням усіх процедур електроінструмент обов'язково відключити від мережі.

### Чищення електроінструменту

Обов'язковою умовою для довгострокової і безпечної експлуатації електроінструменту є вміст його в чистоті. Регулярно продувайте електроінструмент стислим повітрям через вентиляційні отвори **3**.

### Післяпродажне обслуговування

Відповіді на питання щодо ремонту та обслуговування вашого продукту Ви можете отримати в сервісних центрах. Інформацію про сервісні центри, схеми за частин та інформацію по запчастинах Ви можете знайти за адресою: [www.crown-tools.com](http://www.crown-tools.com).

## Транспортування електроінструменту

- Не допускайте падіння упаковки, а також будь-якого механічного впливу на неї транспортуванні.
- При завантаженні / розвантаженні не використовуйте навантажувальну техніку що працює за принципом затиску упаковки.

## Захист навколишнього середовища

 Переробка сировини замість утилізації відходів.

Електроінструмент, додаткові принадлежности й упакування варто екологічно чисто утилізувати.

В інтересах чистосортної рециркуляції відходів деталі із синтетичних матеріалів відповідно позначені. Дійсний посібник з експлуатації надрукований на папері, виготовленої з вторсировини без застосування хлору.

Обновляється можливість внесення змін.

Українська

125

## Elektrinio instrumento techniniai duomenys

Elektrinis siaurapjūklis		CT15212	CT15189
Elektros įrankio kodas	[220-230 V ~50/60 Hz]	420671	420688
Nominalioji galia	[W]	550	710
Imamoji galia	[W]	270	350
Srovės stiprumas esant įtampai	110-127 V [A] 220-230 V [A]	4.3 2.4	6 3.1
Judesių skaičius tuščiaja eiga	[min <sup>-1</sup> ]	700-3000	700-3000
Siaurapjūklio mosto ilgis	[mm] [coliai]	18 45/64"	26 1-1/32"
Švytuoklė		•	•
Maks. korpuso kampas (kairė / dešinė)		45°/45°	45°/45°
<b>Maks. pjovimo galimybės:</b>			
- medis	[mm] [coliai]	65 2-9/16"	85 3-11/32"
- aliuminis	[mm] [coliai]	10 25/64"	20 25/32"
- plienas	[mm] [coliai]	6 15/64"	10 25/64"
Svoris	[kg] [svarai]	1,9 4.19	2,9 6.39
Saugumo klasė		□ / II	□ / II
Akustinis spaudimas	[dB(A)]	86,8	88,5
Akustinė galia	[dB(A)]	97,8	99,6
Apsunkinimas vibracijomis	[m/s <sup>2</sup> ]	6,7	5,42

### Informacija triukšmu



Jei akustinis spaudimas yra didesnis nei 85 dB(A), visada naudok apsaugos priemones klausai.

### CE Atitikties deklaracija

Atsakingai pareiškiame, kad skyrįje "Elektrinio instrumento techniniai duomenys" aprašytas gaminys atitinka privalomus Direktyvų 2006/42/EC reikalavimus ir jų pakeitimus bei šiuos standartus: EN 60745-1, EN 60745-2-11.

Sertifikavimo  
vadybininkas

Wu Cunzhen

Merit Link International AG  
Stabio, Šveicarija, 05.10.2017



**ĮSPĖJIMAS.** Kad sumažėtų sužalojimų pavojus, naudotojas privalo perskaityti naudojimo instrukciją!

### Bendrosios saugos taisyklės



**ĮSPĖJIMAS!** Perskaitykite visus saugos įspėjimus ir visus nurodymus. Nesilaikant nurodymų ir įspėjimų kyla elektros smūgio, gaisro ir (arba) sunkių sužalojimų pavojus.

**Visus įspėjimus ir nurodymus išsaugokite ateičiai.** Įspėjimuose vartojamas terminas "elektrinis įrankis" reiškia mūsų pagamintą elektra (su laidu) arba iš akumuliatoriaus (be laido) maitinamą elektrinį įrankį.

### Darbo vietos sauga

• Darbo vieta turi būti švari ir gerai apšviesta. Netvarkingos ar tamsios vietos kelia nelaimingų atsitikimų pavojų.

Lietuviškai

126

• Nenaudokite elektrinių įrankių sprogio aplinkoje, pvz. tokioje, kur yra degių skysčių, dujų ar dulkių. Elektriniai įrankiai sukelia kibirkštis, galinčias uždegti dulkes ar garus.

• Naudojant elektrinį įrankį, šalia negali būti pašalinių asmenų ir vaikų. Dėl blaškymo galite prarasti kontrolę.

## Elektros sauga

• Elektrinio įrankio kištukas turi atitikti kištukinį lizdą. Niekuoomet nekeiskite kištuko. Įžemintiems elektriniams įrankiams prijungti nenaudokite jokių adapterių. Originalūs kištukai ir jiems tinkantys kištukiniai lizdai sumažina elektros smūgio pavojų.

• Kūnu nesilieskite prie įžemintų paviršių, pvz., vamzdžių, radiatorių, viryklių ir šaldytuvų. Jei įsų kūnas įžemintas, kyla didesnė elektros smūgio rizika.

• Elektriniams įrankiams kenkia lietus ir drėgmė. Į elektrinį įrankį patekęs vanduo didina elektros smūgio riziką.

• Saugokite laidą. Elektrinio įrankio niekuomet neneškite, netempkite ir neatjunkite nuo maitinimo šaltinio suėmę už laido. Saugokite laidą nuo karščio, alyvos, aštrių kampų ar judančių dalių. Pažeisti ar susipynę laidai didina elektros smūgio pavojų.

• Jei su elektriniu įrankiu dirbate lauke, naudokite lauko aplinkai tinkamą laidą sumažėja elektros smūgio rizika.

• Jei negalima išvengti elektrinio įrankio naudojimo drėgnoje vietoje, naudokite maitinimo šaltinį, apsaugotą likutinės srovės įrenginiu (RCD). Naudojant RCD sumažėja elektros smūgio rizika. PASTABA! Terminas "likutinės srovės įrenginys" (RCD) gali būti keičiamas terminu "elektros grandinės atjungiklis" (GFCI) arba "automatinis jungiklis" (ELCB).

• Įspėjimas! Niekuoomet nelieskite paviršius, dežės, skydo ir kt. metalinių paviršių, nes liesdami juos galite sutrikdyti elektromagnetinę bangą, o tai gali sukelti nelaimingą atsitikimą ar sužalojimą.

## Asmens sauga

• Naudodami elektrinį įrankį išlikite budrūs, stebėkite, ką darote, ir vadovaukitės sveiku protu. Nenaudokite elektrinio įrankio, jei esate pavargę, paveikti vaistų, alkoholio ar narkotinių medžiagų. Net vos akimirka praradus koncentraciją naudojant elektrinį įrankį galima sunkiai susižaloti.

• Naudokite asmenines apsaugos priemones. Visuomet naudokite akių apsaugą. Esant atitinkamoms sąlygoms naudojamos apsaugos priemonės, pvz., veido kaukė, batai neslidžiais padais, šalmas ar klausos apsauga sumažina sužalojimų pavojų.

• Apsaugokite nuo netyčinio įjungimo. Prieš prijungdami elektrinį įrankį prie maitinimo šaltinio ir (arba) akumulatoriaus, taip pat prieš įrankį paimdami ar nešdami visuomet patikrinkite, ar jungiklis yra išjungtoje padėtyje. Jei nešite elektrinį įrankį pirštą uždėję ant jungiklio arba jungsite prie maitinimo šaltinio elektrinį įrankį su įjungtu jungikliu, gali kilti nelaimingas atsitikimas.

• Prieš įjungdami elektrinį įrankį išimkite reguliavimo raktą ar veržliaraktį. Palikus prie besisukančių elektrinio įrankio dalių prijungtą raktą ar veržliaraktį, kyla pavojus susižaloti.

• Netieskite rankos su įrankiu per toli. Visuomet išlaikykite tinkamą kūno atramą ir pusiausvyrą. Tada galėsite lengviau suvaldyti elektrinį įrankį netikėtose situacijose.

• Tinkamai apsirengite. Nedėvėkite laisvą drabužių ar papuošalų. Saugokite plaukus, drabužius ir pirštines nuo judančių dalių. Judančios dalys gali įtraukti laisvus drabužius, papuošalus ar ilgus plaukus.

• Jei įrenginiuose yra dulkių išsiurbimo ir surinkimo įrangos jungtis, tinkamai ją prijunkite ir naudokite. Išsiurbdami dulkes galite sumažinti pavojų sveikatai.

• Net jei įrankius naudojate dažnai ir daug apie juos žinote, vis tiek negalima ignoruoti saugaus darbo su įrankiais principų. Neatidus veiksmas per sekundės dalį gali sukelti sunkų sužalojimą.

• Įspėjimas! Elektriniai įrankiai dirbant gali sukurti elektromagnetinį lauką. Šis laukas kai kurioms aplinkybėmis gali trikdyti pasyvių ar aktyvių medicininių implantų veikimą. Norint sumažinti sunkių ar net mirtinų sužalojimų pavojų rekomenduojame asmenims, kurie turi medicininius implantus, prieš naudojant elektrinį įrankį pasitarti su savo gydytoju ir medicininio implanto gamintoju.

## Elektrinių įrankių naudojimas ir priežiūra

• Asmenys, turintys ribotus psichofizinius ar protinius gebėjimus, ir vaikai negali naudoti elektrinio įrankio, nebent asmuo, atsakingas už jų saugą, juos prižiūri arba nurodė, kaip tuo įrankiu naudotis.

• Dirbdami su elektriniu įrankiu nevertokite jėgos. Naudokite savo darbui tinkantį elektrinį įrankį. Tinkamas elektrinis įrankis leis gerai ir saugiai atlikti darbą tokiu greičiu, kuriam jis sukurtas.

• Jei elektrinis įrankis jungikliu neįsijungia ir neišsijungia, jo nenaudokite. Elektrinis įrankis, kurio negalima valdyti jungikliu, yra pavojingas ir turi būti taisomas.

• Prieš reguliuodami, keisdami priedus ar sandėliuodami elektrinį įrankį visuomet atjunkite maitinimo laido kištuką ir (arba) akumulatorių. Ši apsaugos priemonė sumažina elektrinio įrankio netyčinio įjungimo riziką.

• Nenaudojamą elektrinį įrankį padėkite vaikams nepasiekiamoje vietoje, neleiskite juo naudotis asmenims, kurie nėra susipažinę su elektriniais įrankiais ar šia instrukcija. Neišmokytų asmenų rankose elektriniai įrankiai kelia pavojų.

• Tinkamai prižiūrėkite elektrinius įrankius. Patikrinkite, ar gerai sulygiuotos ir sujungtos judančios dalys, ar niekas nesulūžę, ar nėra kitų sąlygų, galinčių paveikti elektrinio įrankio veikimo kokybę. Jei elektrinis įrankis pažeistas, prieš naudodami jį sutaisykite. Daugelis nelaimingų atsitikimų nutinka dėl prastos elektrinių įrankių priežiūros.

• Pjovimo įrankiai turi būti aštrūs ir švarūs. Tinkamai prižiūrimi pjovimo įrankiai su aštriais ašmenimis mažiau stringa ir yra lengviau valdomi.

• Elektrinį įrankį, priedus, galvutes ir t. t. naudokite pagal šias instrukcijas, atsizvelgdami į darbo sąlygas ir atliekamo darbo pobūdį. Naudojant elektrinį įrankį kitais tikslais, ne tais, kuriems jis skirtas, gali kilti pavojus.

• Rankenos ir suėmimo paviršiai turi būti sausi, švarūs, nealyvuoti ir neriebaluoti. Slidžios rankenos ar suėmimo paviršiai trukdo saugiai laikyti ir valdyti įrankį netikėtose situacijose.

• Atkreipkite dėmesį, kad naudojant rankenų įrankį reikia tinkamai jį laikyti už pagalbines rankenas, nes tai palengvina valdymą. Tinkamas suėmimas gali sumažinti nelaimingų atsitikimų ar sužalojimų pavojų.

Lietuviškai

127

## Priežiūra

- Savo elektrinio įrankio priežiūrą patikėkite tik kvalifikuotam meistrui, remontui naudokite tik originaliu identiškas atsargines dalis. Taip užtikrinsite elektrinio įrankio saugą.
- Žr. nurodymus dėl tepimo ir priedų keitimo.

## Specialieji saugos įspėjimai

Tais atvejais, kai pjudami galite kliudyti paslėptus laidus ar įrankio laidą, elektrinį įrankį laikykite už izoliuoto suėmimo paviršiaus. Perpjovus laidą, kuriuo teka elektros srovė, srovė gali pradėti tekėti per metalines elektrinio įrankio dalis ir sukelti elektros smūgį operatoriui.

## Darbo su elektriniu įrankiu saugos nurodymai

- Įtvirtinkite apdirbamą detalę. Naudokite įtvirtinimo įrenginį ar spauštuvus, kad įtvirtintumėte saugiai ir tvirtai.
- Jei darbo metu kyla kenksmingos, degios ar sprogios dulkės, imkitės tinkamų saugumo priemonių. Pavyzdžiui, darbo metu kyla vėžį galinčios sukelti dulkes. Darbo metu naudokite dulkių ir skiedrų surinkimo įrenginį, apsauginę kaukę.
- Darbo vietą išlaikykite švarią ir tvarkingą. Susimaišiusios medžiagos būtų itin pavojingos. Lengvųjų metalų dulкės gali būti degios ir lengvai sprogti.
- Nedirbkite su savo sudėtyje asbesto turinčiomis medžiagomis. Asbestas yra kancerogeninė medžiaga.
- Elektrinį įrankį padėkite tik tuomet, kai pjūklas visiškai sustoja.
- Nenaudokite elektrinio įrankio, jei pažeistas jo maitinimo laidas. Jei darbo metu pažeidžiamas arba nutrūksta maitinimo laidas, nelieskite jo, nedelsiant ištraukite maitinimo laido kištuką. Naudojant sugadintą maitinimo laidą galima gauti elektros smūgį.
- Nekiškite rankų į pjovimo vietą. Apatinės apdirbamos detalės dalies nepirliakite ranka. Prisilietę prie pjūklo įsijausite.
- Pirmiausiai įjunkite elektrinį įrankį ir tik tuomet jį nuleiskite ant apdirbamos detalės. Jei pjūklas užstrigs apdirbamoje detalėje, elektriniame įrankyje susidarys atotrūkis.
- Dėmesio: pjaunant pagrindo plokštę turi prispausti prie apdirbamos detalės. Pjūklą pakreipus jis nulūš, o elektriniame įrankyje susidarys atotrūkis.
- Baigę darbą atjunkite elektrinio įrankio maitinimą, o jam visiškai sustojus išimkite pjūklą. Tokiu būdu įrankis nesukels atotrūksio ir jį bus galima saugiai padėti.
- Naudokite tik nepažeistą ir neįtrūkusį pjūklą. Atšipę ar sulenkti pjūklai lengvai lūžta, o elektriniame įrankyje susidaro atotrūkis.
- Išjungę elektrinį įrankį nestabdykite judančio pjūklo spausdami jį į šoną. Taip galima pažeisti ar nulaužti pjūklą ir sukelti įrankio atotrūkis.
- Naudokite tinkamus aptikimo įrenginius nustatyti, ar darbo vietoje nėra paslėptų elektros laidų ir vamzdžių, jei reikia pagalbos, kreipkitės į vietines statybos organizacijas. Jei darbo metu nupjaunamas laidas, gali kilti gaisras ir elektros smūgis. Pažeistas dujų vamzdis gali sprogti. Nupjovus vandentiekio vamzdį galima sugadinti turėtą ir sukelti elektros smūgį.
- Tvirtai užfiksuokite pjūklelį laikiklyje. Reguliariai tikrinkite, ar gerai pritvirtintas pjūklelis.



**Įspėjimas: atliekant šlifavimo, pjovimo, šveitimo, gręžimo ir kitus statybinius darbus kylančiose dulkėse esančios cheminės medžiagos gali sukelti vėžį, apsigimimus arba pakenkti vaisingumui.** Apsauga nuo kai kurių cheminių medžiagų:

- prieš atliekanti bet kokius įrankio remonto ar keitimo darbus pirmiausia ištraukite maitinimo laido kištuką;
- skaidrus silicio dioksidas ir kiti mūro gaminiai plytose ir cemento; chromuoto vario arsenatas (CCA) chemiškai apdorotoje medienoje. Šių medžiagų kenksmingumo laipsnis priklauso nuo to, kaip dažnai su jomis dirbama. Norint sumažinti sąlytį su šiomis cheminėmis medžiagomis, darbo vietoje būtina ventiliacija ir privalu naudoti saugos sertifikatus turinčius prietaisus (pvz., kvėpavimo kaukę su smulkių dulkių filtru).

## Šioje instrukcijoje naudojami simboliai

Toliau pateikti simboliai naudojami naudotojo instrukcijoje, įsiminkite jų reikšmes. Suprasdami, ką reiškia simboliai, galite tinkamai ir saugiai naudotis elektriniu įrankiu.

### Simbolis

### Reikšmė

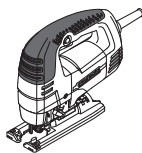

#### Elektrinis siaurapjūklis

Pilkai pažymėtos dalys - minkšta rankena (su izoliuotu paviršiumi).



#### Serijos numerio lipdukas:

CT ... - modelis;  
XX - pagaminimo data;  
XXXXXXXX - serijos numeris.



















Perskaitykite visas saugos taisykles ir instrukcijas.

Lietuviškai

128

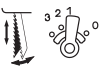

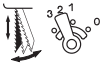
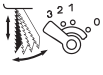
Simbolis	Reikšmė
	Dėvėkite apsauginius akinius.
	Dėvėkite apsaugines ausines.
	Dėvėkite nuo dulkių saugančią puskaukę.
	Prieš montuodami arba reguliuodami atjunkite elektrinį įrankį nuo maitinimo tinklo.
	Judėjimo kryptis.
	Sukimosi kryptis.
	Užrakinta.
	Atrakinta.
	Dvigubos izoliacijos / apsaugos klasė.
	Ženklas, patvirtinantis, kad gaminytis atitinka pagrindinius ES direktyvų ir suderintų ES standartų reikalavimus.
	Dėmesio. Svarbu.
	Naudinga informacija.
	Dėvėkite apsaugines pirštines.
	Naudojimo metu pašalinkite susidariusias dulkes.
	Išjungtas švytuoklės judėjimas.
	Švytuoklės judėjimas, pirmas etapas.

Simbolis	Reikšmė
	Švytuoklės judėjimas, antras etapas.
	Švytuoklės judėjimas, trečias etapas.
	Pjūklų geležtės T formos jungiamasis galas.
	Neišmeskite elektrinio įrankio į buitinių atliekų konteinerį.

## Elektros įrankio paskirtis

Siaurapjūkliai yra naudojami medienai, plastikui, aliuminiui ir kitų tipų medžiagoms pjauti (žr. pjūklelių naudojimo rekomendacijas). Pjovimo trajektorija gali būti tiesi ir kreivinė, galimybė pakreipti korpusą kampu leidžia pjauti kampu.

## Elektros prietaiso dalys

- 1 Įjungiklis / išjungiklis
- 2 Jungiklio blokavimo mygtukas
- 3 Ventiliacijos angos
- 4 Ratukas švytavimo spartai nustatyti
- 5 Apsauginis dangtis
- 6 Apsaugas nuo sąlyčio
- 7 Kreipiantysis volelis
- 8 Sparnuotas varžtas \*
- 9 Pjūklelio laikiklis
- 10 Svirtis švytuoklės mostui reguliuoti
- 11 Pagrindo plokštė
- 12 Skalė
- 13 Fiksavimo svirtis
- 14 Žymeklis \*
- 15 Pjūklelis \*
- 16 Vidinės šešiakampės galvutės varžto raktas \*
- 17 Nustatymo kaištis \*
- 18 Tiesikilis lygiagrečiam / žiediniam pjovimui \*
- 19 Sujungimo vamzdis \*
- 20 Dulkių siurblio atvamzdis \*
- 21 Atraminės plokštės montavimo varžtas

\* Priklausiniai

Dalis vardijamų ir pavaizduotų priklausinių neįeina į siuntos komplektą.

## Elektros įrankio elementų tvirtinimas ir reguliavimas

Prieš pradėdami bet kokias elektros prietaiso apžiūros procedūras, būtina jį išjunkite iš maitinimo lizdo.

Lietuviškai



Kai kurių elementų uždėjimo / nuėmimo / paruošimo procedūros yra vienodos visiems elektros prietaiso modeliams, todėl šiuo atveju konkretūs modeliai paveikslėliuose nenurodyti.



Stipriai neveržkite tvirtinimo elementų, kad nepažeistumėte jų sriegio.

Pjūklelio įstatymas / keitimas (žr. 1-2 pav.)



Ilgai naudojant pjūklelis 15 gali ganėtinai įkaisti ir aštrūs danteliai gali sužeisti naudotoją, todėl įstatant / keičiant pjūklelį 15 visada būtina dėvėti apsaugines pirštines.

**Dėmesio: įstatydami pjūklelį 15, laikykitės tokių taisyklių:**

- pjūklelio 15 dantys turi būti nukreipti pirmyn;
- krumpilai ant pjūklo geležtės 15 koto turi remtis į geležtės laikiklį 9;
- pjūklelis 15 turi tilpti kreipiančiojo volelio 7 ertmėje.

[CT15212]

- Pastumkite pjūklo laikiklio 9 movą kaip parodyta 1.1 pav. (taip atlaisvinsite pjūklo laikiklio 9 mechanizmą ir galėsite įstatyti / pakeisti ašmenis 15).
- Įstatykite / pakeiskite pjūklelį 15 (žr. 1.2 pav.).
- Pastumkite pjūklo laikiklio 9 movą kaip parodyta 1.3 pav. (taip užfiksuosite pjūklo laikiklio 9 mechanizmą).

[CT15189]

- Patraukite apsauginį gaubtą 5 kaip parodyta 2.1 pav. (taip atlaisvinsite pjūklo laikiklio prispaudimo mechanizmą 9 ir galėsite įstatyti / pakeisti pjūklelį 15).
- Įstatykite / pakeiskite pjūklelį 15 (žr. 2.2 pav.).
- Patraukite apsauginį gaubtą 5 kaip parodyta 2.3 pav. (taip užfiksuosite pjūklo laikiklio 9 prispaudimo mechanizmą).

**Dulkių siurblio atvamzdžio prijungimas ir atjungimas (žr. 3 pav.)**

[CT15212]

- Norėdami prijungti atvamzdį 20, sulygiuokite iškyšas ant atvamzdžio 20 su grioveliais sujungimo vamzdžio 19 viduje, ikiškite atvamzdį 20 į sujungimo vamzdį 19 ir pasukite jį taip, kaip parodyta 3 pav.
- Norėdami atjungti atvamzdį 20, pasukite jį, kaip parodyta 3 pav., ir ištraukite iš sujungimo vamzdžio 19.

**Kreiptuvo pjaustymui lygiagrečiuoju / diskiniu pjūkleliu ir padėties kaiščio tvirtinimas ir nuėmimas (žr. 4 pav.)**

[CT15189]

- Norėdami pritvirtinti / nuimti kreiptuvą 18, vadovaukitės 4.1 pav. pateiktais nurodymais.
- Norėdami pritvirtinti / nuimti padėties kaištį 17, vadovaukitės 4.2 pav. pateiktais nurodymais.

## Elektros įrankio naudojimas

Visuomet užtikrinkite tinkamą elektros tiekimo įtampą: įtampa turi atitikti parametrus nurodytus elektros prietaiso identifikacinėje lentelėje.

## Elektros įrankio įjungimas / išjungimas

**Įjungimas trumpam / išjungimas**

Norėdami įjungti, paspauskite įjungiklį / išjungiklį 1, norėdami išjungti - atleiskite.

**Įjungimas ilgam laikui / išjungimas**

**Įjungti:**

Paspauskite įjungimo / išjungimo mygtuką 1 ir užfiksukite jį vietoje užblokavimo mygtuku 2.

**Išjungti:**

Paspauskite ir atleiskite įjungiklį / išjungiklį 1.

## Dulkių nusiurbimas dirbant elektros įrankiu



Dulkių nusiurbimas mažina dulkių koncentraciją ore, neleidžia joms kauptis darbo vietoje.

Dirbdami elektros įrankiu, visada naudokite dulkių siurbį, tinkamą dulkėms nusiurbti nuo apdirbamos medžiagos.

## Elektrinio įrankio konstrukcijos ypatumai

### Švytavimo spartos nustatymas

Švytavimo spartos ratuku 4 galima parinkti reikiamą pjūklelio 15 švytavimo greitį (tai galima atlikti ir veikiant elektriniam įrankiui).

- Paspauskite įjungimo / išjungimo mygtuką 1 ir užfiksukite jį vietoje užblokavimo mygtuku 2.
- Švytavimo spartos ratuku 4 parinkite reikiamą pjūklelio 15 švytavimo spartą.

- **1-2 (lėtas švytavimas)** - naudokite kietai medžiagai pjauti (plienui be lydinių, negeležingiems metalams ir jų lydiniams, t. t.);
- **3 (vidutinės spartos švytavimas)** - naudokite ne tokiai kietai medžiagai pjauti (plastikui, fanerai, medžio drožlių plokštėms, kietmedžiui ir pan.);
- **4-5 (greitas švytavimas)** - naudokite minkštai medžiagai pjauti (minkštai medienai, izoliacinėms medžiagoms ir pan.).



**Nustačius pjūklelio 15 švytavimo spartą, rekomenduojama išbandyti ją su atsargine tos pačios medžiagos detaile.**

Ilgai padirbus elektriniu įrankiu nedideliu greičiu, reikia palikti jį atvėsti 3 minutėms. Šiam tikslui reikia nustatyti maksimalią švytavimo spartą ir palikti siaurapjūklį veikti laisvajai eiga.

Lietuviškai

130

Švytuoklės mostas palengvina apdorojamą medžiagos optimalaus pjovimo režimo pasirinkimą (tiekimo greitis, pjūvio išvaizda ir pan.).

Po kiekvieno judesio žemyn pjūklelis 15 yra traukiamas atgal iš ruošinio: tai padeda išskirti pjūvenas, sumažina kaitimą ir paigina pjūklelio 15 eksploatacijos trukmę. Be to, sumažinus tiekimo greitį, darbininkas gali valdyti įrankį nepavargdamas. Švytuoklės mosto lygis gali būti keičiamas dirbant su elektriniu įrankiu. Švytuoklės mosto nustatymo svirtis 10 leidžia parinkti vieną iš keturių švytuoklės mosto režimų:

 0 žingsnis:  
Švytuoklė nejuda;

 I žingsnis:  
Švytuoklė juda mažai;

 II žingsnis:  
Švytuoklė juda vidutiniškai;

 III žingsnis:  
Švytuoklė juda daug.

**Pasirenkant švytuoklės mostą, rekomenduojama atsizvelgti į šiuos teiginius:**

- jei pjūvio kraštai turi būti tikslūs ir švarūs, reikia pasirinkti nedidelį švytuoklės mostą arba išjungti švytuoklės judėjimą;
- apdorojant plonas medžiagas (lakštinį metalą, lakštinį plastiką ir pan.) arba kietas medžiagas (plieną, kurio sudėtyje nėra lydinių, negeležingus metalus ir pan.), švytuoklę reikia išjungti;
- pjaunant minkštas medžiagas (minkštą medieną ir pan.), rekomenduojama pasirinkti didelį švytuoklės mostą; taip padidės darbo greitis, tačiau gali sumažėti pjūvio kokybė.

**i** Pasirinkus švytuoklės mostą, rekomenduojama atlikti bandomąjį pjovimą su atsarginiu ruošiniu (pagamintu iš tos pačios medžiagos kaip ir apdorojamas).

**Apsauga nuo sąlyčio su pjūklo geležte**

Apsaugas nuo sąlyčio neleidžia netyčia prisiliesti prie pjūklo geležtės 15 ir padidina darbo saugą.

## Darbo elektros įrankių rekomendacijos

**Pjūklelio pasirinkimas**



"T" tipo pjūklo geležtės 15 gali būti naudojamos su visais pjūklų modeliais.

Prieš pradėdami darbą, reikia pasirinkti tinkamo tipo pjūklelį 15, kuris atitiktų pjaunamą medžiagą, pjovimo režimą ir pjūvio kokybės poreikį. Pjūklelio paskirtis yra išspausdinta ant pakuočių. Jei pageidaujate, galite patikslinti su pardavėju.

**i** Naudodami atsarginį ruošinį (kuris būtų pagamintas iš tos pačios medžiagos kaip ir darbinis), atlikite bandomąjį pjovimą ir patikrinkite, ar tinkamai parinktas pjūklelis 15, pjovimo greitis ir švytuoklės mostas.

- Užtikrinkite, kad ruošinys būtų gerai pritvirtintas ir nuo jo nuimtos visos metalinės dalys (vinys, sraigtinės vinys ir pan.).
- Prieš pjūkleliui 15 sukontaktuojant su ruošiniu, įjunkite siaurapjūklį. Per stipriai nespauskite, nes pjovimui reikia laiko. Jei naudosite per daug jėgos, proceso nepaspartinsite - tik perkrausite įrankį.
- Jei pjūklelio 15 dantys yra per dideli pjaunamam ruošiniui (per didelė vibracija, apdorojamas paviršius skyla ir formuojasi atplaišos), reikia nedelsiant išjungti elektrinį įrankį ir pakeisti pjūklelį 15 kitu.
- Jei pjūklelis 15 pjaunant įstringa, nedelsdami išjunkite elektrinį įrankį, pamėginkite išplėsti pjūvį ir atsargiai ištraukti pjūklelį 15 iš jo.
- Baigę pjauti pirmiausia išjunkite įrankį ir tada ištraukite pjūklelį 15 iš pjūvio.



**Pjaunant atitinkamas medžiagas (pvz., metalus), pjūklelis 15 gali labai įkaisti, todėl tame taške, kur pjūklelis 15 kontaktuoja su ruošiniu, rekomenduojama naudoti aušinimo ar tepimo priemones.**

**Gręžiamasis pjovimas (žr. 5 pav.)**



Gręžiamojo pjovimo metodą galima naudoti tik pjaunant minkštą medžiagą, pvz., medieną, sausąjį tinką ir pan. Šiuo metodu palengvinamas kiaurymių pjovimas prieš tai jų neišgręžiant: pjūklelis 15 "pragręžia" ruošinį pats. Šiam metodui reikalingi atitinkami įgūdžiai, be to, reikia naudoti specialius pjūklelius 15.

- Nustatykite elektrinį įrankį ties priekiniu pagrindo plokštės 11 kraštu (žr. 5 pav.) ir įjunkite jį. Lėtai spauskite pjūklelį 15 link ruošinio, spausdami įrankį žemyn.
- Pjūkleliui 15 prapjovus ruošinį, grąžinkite įrankį atgal į normalią darbinę padėtį ir tęskite išilgai pažymėtos linijos.

**Pjovimas su tiesikliu lygiagrečiam / žiediniam pjovimui**

**Žiedinis pjovimas (žr. 6 pav.)**

[CT15189]

Tiesiklis lygiagrečiam / žiediniam pjovimui 18 suteikia galimybę pjauti nustatytu spinduliu.

- Pažymėkite apskritimą, kurį reikia išpjauti ir padarykite skylę centre (skylės skersmuo turi būti lygus nustatymo kaiščio 17 skersmeniui).
- Jei neketinate pradėti pjauti nuo ruošinio krašto, pradiniame taške padarykite skylę, kaip parodyta 6 pav. (skylės skersmuo turi būti didesnis nei pjūklelio 15 plotis).

Lietuviškai

- Atsukite varžtus **8**.
- Apsverskite tiesiklį lygiagrečiajam / žiediniam pjovimui **18** ir sumontuokite kaip parodyta 6 pav.
- Perkelkite elektrinį įrankį į pradinį tašką. Jei neketinate pradėti pjauti nuo ruošinio krašto, įkiškite pjūklelį **15** į pradinio taško skylę.
- Nustatykite lygiagrečiojo / žiedinio pjovimo tiesiklio **18** pjovimo apskritimo darbinį spindulį, kad nustatymo kaiščio **17** skylė sutaptų su apskritimo centre skylė.
- Įkiškite nustatymo kaištį **17** į lygiagrečiojo / žiedinio pjovimo tiesiklį **18** ir - tuo pat metu - į apskritimo centrinę kiauromę.
- Priveržkite varžtus **8**, kad užfiksuotumėte kreiptuvus **18** diskiniam / lygiagrečiam pjovimui.
- Pradėkite pjauti pagal pažymėtą apskritimo liniją, laikydami viena ranka už nustatymo kaiščio **17**, kita - už įrankio.



**Žiediniam arba kreiviniam pjovimui naudokite siaurus pjūklelius 15, kad pasiektumėte geresnę kokybę ir būtų lengviau dirbti.**

### Tiesus pjovimas (žr. 7 pav.)

Lygiagrečiojo pjovimo kreiptuvus **18** leidžia išilgai esamo tiesaus krašto išpjauti lygiagrečią liniją arba pjauti tuo paties pločio juostomis (žr. 7.1 pav.).

### [CT15189]

- Atsukite varžtus **8**.
- Nustatykite lygiagrečiojo pjovimo kreiptuvą **18** (žr. 7.1 pav.).
- Nustatykite reikiamą pjovimo atstumą.
- Priveržkite varžtus **8**, kad užfiksuotumėte kreiptuvus **18** diskiniam / lygiagrečiam pjovimui.
- Pjaukite, spausdami lygiagrečiojo pjovimo kreiptuvą **18** prie ruošinio šoninio krašto.



**Panašų rezultatą galima gauti prie darbinės dalies sraigtiniais veržikliais pritvirtinus lentą ir naudojant tokią lentą kaip antrinį stabdiklį. Pjaukite stumdami elektrinį įrankį palei stabdiklį ir spausdami atraminės plokštės **11** šoną prie lentos šono (žr. 7.2 pav.).**

### Pjovimo kampo reguliavimas (žr. 8-9 pav.)

Specialus siaurapjūklio dizainas palengvina kampinį pjovimą: tam reikia pakreipti įrankio korpusą. Elektrinio įrankio pagrindo plokštėje **11** yra skalė **12**, žyminti siaurapjūklio korpuso kampus (vienas žingsnelis - 15°). Jei naudojami papildomi matavimo prietaisai, galima nustatyti elektrinio įrankio korpusą bet koku kampu (techninių duomenų lentelėje nurodytose ribose).

### [CT15212]

- Šešiakampi raktu **16** atsukite varžtą **21** (žr. 8 pav.).
- Pastumkite pagrindo plokštę **11** į priekį (priklauso mai nuo anksčiau nustatyto korpuso kampo) ir pasirin-

kite reikiamą kampą pagal skalės **12** arba papildomo matavimo instrumento rodmenis.

- Šešiakampi raktu **16** priveržkite varžtą **21**.
- Pjaukite vadovaudamiesi pirmiau pateiktais nurodymais.

### [CT15189]

- Atlaisvinkite fiksavimo svirtį **13** (žr. 9 pav.).
- Patraukite pagrindo plokštę **11** į priekį ir pasirinkite reikiamą gaubto strypo kampą pagal skalės **12** rodmenis arba papildomo matavimo prietaiso rodmenis.
- Priveržkite fiksavimo svirtį **13**.
- Pjaukite vadovaudamiesi pirmiau pateiktais nurodymais.

## Elektros įrankio techninė priežiūra / profilaktika

**Prieš pradėdami bet kokias elektros prietaiso apžiūros procedūras, būtinai jį išjunkite iš maitinimo lizdo.**

### Elektrinio įrankio valymas

Kad elektrinis įrankis tarnautų ilgai ir saugiai, būtina laikyti jį švarų. Per vėdinimo angas **3** reguliariai prapūskite elektrinį įrankį suslėgtu oru.

### Garantinio aptarnavimo ir taikymo tarnyba

Mūsų garantinio aptarnavimo tarnyba atsakys į jūsų klausimus dėl gaminio techninės priežiūros ir taisykimo bei atsarginių dalių. Informaciją apie aptarnavimo centrus, detalių schemas ir atsargines dalis taip pat galima rasti apsilankius svetainėje šiuo adresu: [www.crown-tools.com](http://www.crown-tools.com).

## Elektrinių įrankių transportavimas

- Transportavimo metu negali būti jokio mechaninio poveikio pakuotei.
- Iškraunant ir pakraunant neleidžiama naudoti jokios technikos, kuri galėtų pakuotę suspausti.

## Aplinkos apsauga



**Perdirbk žaliavas užuot norėdamas jas išmesti.**

Elektrinis prietaisas, priedai ir pakuotė turi būti pagaminti iš perdirbamų medžiagų. Plastiko elementai yra pažymėti pagal pakartotino panaudojimo kategorijas. Šios instrukcijos yra išspausdintos ant antrą kartą perdirbto popieriaus, pagaminto nenaudojant chloro.

Svarstoma dėl pakeitimų pridėjimo.

Lietuviškai

132

## Қозғалтқыш құралдың сипаттамалары

Қыл ара		СТ15212	СТ15189
Қозғалтқыш құралдың коды	[220-230 В ~50/60 Гц]	420671	420688
Номиналды қуаты	[Вт]	550	710
Қажетті қуат	[Вт]	270	350
Электр тогы кернеуі	110-127 В [А] 220-230 В [А]	4.3 2.4	6 3.1
Жүктемесіз соққы жиілігі	[мин <sup>-1</sup> ]	700-3000	700-3000
Ара төсемінің үрісінің ұзындығы	[мм] [дюйм]	18 45/64"	26 1-1/32"
Тілшік		•	•
Корпус иілісінің ең үлкен бұрышы (сол жаққа / оң жаққа)		45°/45°	45°/45°
Төмендегілердің максималдық кесетін қабілеттілік:			
- ағаш	[мм] [дюйм]	65 2-9/16"	85 3-11/32"
- алюминий	[мм] [дюйм]	10 25/64"	20 25/32"
- болат	[мм] [дюйм]	6 15/64"	10 25/64"
Салмағы	[кг] [фунт]	1,9 4.19	2,9 6.39
Қауіпсіздік класы		□ / II	□ / II
Дыбыс қысымы	[дБ(А)]	86,8	88,5
Акустикалық күші	[дБ(А)]	97,8	99,6
Өлшенетін төрбеліс	[м/с <sup>2</sup> ]	6,7	5,42

### Шу туралы ақпарат



Дыбыс қысымы осетін болса, әрдайым құлақ қорғаушысын киіңіз 85 дБ(А).

### CE Сәйкестік жөнінде мәлімдеме

Жеке жауапкершілікпен біз "Қозғалтқыш құралдың сипаттамалары" де сипатталған өнімнің 2006/42/ЕС ережелеріндегі барлық тиісті анықтамаларына өзгерістері менен бірге сәйкес екенін және төмендегі нормаларға сай екенін кепілдендіреміз: EN 60745-1, EN 60745-2-11.

Сертификаттау менеджері

*Wu Cunzhen*

Wu Cunzhen

Merit Link International AG  
Stabio, Швейцария, 05.10.2017



**ЕСКЕРТУ - Жарақат қаупін азайту үшін пайдаланушы пайдалану нұсқаулығын оқып шығуы керек!**

### Жалпы қауіпсіздік ережелері



**ЕСКЕРТУ!** Барлық қауіпсіздік туралы ескертулерді және барлық нұсқауларды оқып шығыңыз. Ескертулер мен нұсқауларды орындамау тоқ соғуына, өртке және / немесе ауыр жарақатқа әкелуі мүмкін.

**Барлық ескертулер мен нұсқауларды болашақта анықтама алу үшін сақтап қойыңыз.** Ескертулердегі "электр құрал" термині желіден жұмыс істейтін (сымды) электр құралын немесе

Қазақ тілі  
133

батареядан жұмыс істейтін (сымсыз) электр құралын білдіреді.

## Жұмыс аумағының қауіпсіздігі

- Жұмыс аумағын таза және жақсы жарықтандырылған күйде ұстаңыз. Ретсіз немесе күңірт аумақтар сәтсіз жағдайларға әкеледі.
- Электр құралдарды жарылғыш атмосфераларда пайдаланбаңыз, мысалы, тұтанғыш сұйықтықтар, газдар немесе шаң бар жерде. Электр құралдар шанды немесе түтіндерді тұтандыруы мүмкін ұшқындарды тудырады.
- Электр құралды пайдалану кезінде балаларды және маңайдағы адамдарды аулақ ұстаңыз. Аландату басқаруды жоғалтуға әкелуі мүмкін.

## Электр қауіпсіздігі

- Электр құралдардың ашалары розеткаға сәйкес болуы керек. Ашаны ешқашан ешбір түрде өзгертуге болмайды. Жерге қосылған электр құралдарымен бірге ешбір адаптер ашасын пайдалануға болмайды. Өзгертілмеген ашалар және сәйкес розеткалар тоқ соғу қаупін азайтады.
- Құбырлар, жылытқыштар, ауқымдар және тоңазытқыштар сияқты жерге қосылған беттерге дененің тиюін болдырмаңыз. Дененің жерге қосылған болса, тоқ соғу қаупі артады.
- Электр құралдарына жаңбырдың немесе ылғалды жағдайлардың әсерін тигізбеңіз. Электр құралға кіретін су тоқ соғу қаупін арттырады.
- Сымды дұрыс емес пайдалануға болмайды. Сымды электр құралды ұстап жүру, тарту немесе розеткадан ажырату үшін ешқашан пайдаланбаңыз. Сымды жылудан, майдан, үшкір жиектерден немесе қозғалатын бөліктерден аулақ ұстаңыз. Зақымдалған немесе шатасқан сымдар тоқ соғу қаупін арттырады.
- Электр құралды сыртта пайдаланғанда сыртта пайдалануға жарамды ұзартқыш сымды пайдаланыңыз. Сыртта пайдалануға жарамды сымды пайдалану тоқ соғу қаупін азайтады.
- Электр құралды ылғалды орында пайдалану керек болса, қалдық тоқтан қорғау құралын пайдаланып қуат беріңіз. Қалдық тоқтан қорғау құралын пайдалану тоқ соғу қаупін азайтады. ЕСКЕРТПЕ! "Қалдық тоқтан қорғау құралы (RCD)" термині "жерге қысқа тұйықталу өшіргіші (GFCI)" немесе "жерге аққан кездегі тізбек ажыратқышы (ELCB)" терминімен ауыстырылуы мүмкін.
- Ескерту! Редуктордағы, қалқандағы және т.с.с. ашық металл беттерге ешқашан тиемеңіз, өйткені металл беттерге тию электромагниттік толқындарға кедергі келтіріп, осылайша жарақаттарға немесе сәтсіз жағдайларға әкелуі мүмкін.

## Жеке қауіпсіздік

- Электр құралды пайдаланып жатқанда қырағы болыңыз, істеп жатқаныңызды қадағалаңыз және дұрыс ақылды пайдаланыңыз. Электр құралды шаршап тұрғанда, я болмаса, есірткілердің, алкогольдің немесе дәрінің әсерінде болғанда пайдалануға болмайды. Электр құралдарын пайдалану кезінде бір сәт зейін бөлмеу ауыр жарақатқа әкелуі мүмкін.

- Жеке қорғайтын жабдықты пайдаланыңыз. Өрқашан көзді қорғау құралын киіңіз. Тиісті жағдайлар үшін пайдаланылатын шаң маскасы, сырғымайтын қауіпсіздік аяқ киімі, қатты қалпақ немесе естуді қорғау құралы сияқты қорғайтын жабдық жарақаттарды азайтады.
- Кездейсоқ іске қосылуды болдырмаңыз. Құралды қуат көзіне және / немесе батареялар жинағына қосу, көтеру немесе ұстап жүру алдында қосқыш өшірүлі күйде өкенине көз жеткізіңіз. Электр құралды саусақты қосқышқа қойып ұстап жүру немесе қосқышы қосулы күйдегі электр құралдарына қуат беру сәтсіз жағдайларға әкеледі.
- Электр құралын қосу алдында кез келген реттеу кілтін алыңыз. Электр құралдың айналатын бөлігіне жалғанған күйде қалдырылған кілт жарақатқа әкелуі мүмкін.
- Қатты жақындамаңыз. Өрқашан тиісті қалыпты және теңгерімді сақтаңыз. Бұл күтпеген жағдайларда электр құралын жақсырақ басқаруға мүмкіндік береді.
- Тиісті киімді киіңіз. Бос киімді немесе зергерлік бұйымдарды киімеңіз. Шашты, киімді және қолпапты қозғалатын бөліктерден аулақ ұстаңыз. Бос киім, зергерлік бұйымдар немесе ұзын шаш қозғалатын бөліктерде тұрып қалуы мүмкін.
- Шанды шығарып алу және жинау құралдары қамтамасыз етілген болса, бұларды қосуды және тиісті түрде пайдалануды қамтамасыз етіңіз. Шаң жинауды пайдалану шаңға қатысты қауіптерді азайтады.
- Құралдарды жиі пайдаланудан алынған таныстықтың сізді масаттануға және құрал қауіпсіздігі принциптерін елемегеуе әкелуіне жол бермеңіз. Абайсыз әрекет секундтың бір бөлігінде ауыр жарақаттауы мүмкін.
- Ескерту! Пайдалану кезінде электр құралдар электромагниттік өріс тудырады. Кейбір жағдайларда бұл өріс белсенді немесе пассивті медициналық имплантаттарға кедергі келтіруі мүмкін. Ауыр немесе өлімге әкелетін жарақатты болдырмау үшін медициналық имплантаттары бар адамдарға осы электр құралды пайдалану алдында дәрігермен және медициналық имплантат өндірушісімен кеңесу ұсынылады.

## Электр құралды пайдалану және күту

- Психосоциалдық немесе ақыл-ой қабілеттері төмен адамдар, сонымен бірге балалар бұл электр құралды тек қауіпсіздігіне жауапты адам қадағаласа немесе электр құралды пайдалану туралы нұсқаулар берсе, пайдалана алады.
- Электр құралға күш түсірмеңіз. Жағдайға сай дұрыс электр құралын пайдаланыңыз. Дұрыс электр құралы өзі арналған жылдамдықпен жұмысты жақсырақ және қауіпсіздеу орындайды.
- Қосқыш қоспаса және өшірмесіз, электр құралды пайдалануға болмайды. Қосқышпен басқару мүмкін емес кез келген электр құрал қауіпті және жөнделуі керек.
- Кез келген реттеулерді жасау, қосалқы құралдарды ауыстыру немесе электр құралдарды сақтауға қою алдында ашаны қуат көзінен және / немесе батареялар жинағын электр құралдан ажыратыңыз. Мұндай алдын-алуға арналған сақтық шаралары электр құралының кездейсоқ іске қосылуы қаупін азайтады.

Қазақ тілі

134

- Жұмыссыз тұрған электр құралдарын балалардан аулақ ұстаңыз және электр құралмен немесе осы нұсқаулармен таныс емес адамдарға электр құралын пайдалануға рұқсат етпеңіз. Электр құралдар оқытылмаған пайдаланушылардың қолдарында қауіпті болады.
- Электр құралдарына техникалық қызмет көрсетіңіз. Қозғалатын бөліктердің қате туралануы немесе тұрып қалуы, сынған бөліктер және электр құралдың жұмысына әсер етуі мүмкін көз келген басқа жағдай бар-жоғын тексеріңіз. Зақымдалса, пайдалану алдында электр құралын жөндетіңіз. Көп сәтсіз жағдайларды нашар техникалық қызмет көрсетілетін электр құралдары тудырады.
- Кесу құралдарын өткір және таза күйде ұстаңыз. Тиісті түрде техникалық қызмет көрсетілетін, үшкір кесу қиықтері бар кесу құралдарының тұрып қалу жиітималдығы азырақ және оларды басқару оңайырақ.
- Электр құралын, қосалқы құралдарды және құралдың кескіштерін, т.б. Осы нұсқауларға сай, жұмыс жағдайларын және орындалатын жұмысты ескере отырып пайдаланыңыз. Электр құралды көрсетілгеннен басқа әрекеттер үшін пайдалану қауіпті жағдайға әкелуі мүмкін.
- Тұтқаларды және ұстайтын беттерді құрғақ, таза және май емес күйде ұстаңыз. Жылпылдақ тұтқалар және ұстайтын беттер күтпеген жағдайларда құралды қауіпсіз ұстауға және басқаруға мүмкіндік бермейді.
- Электр құралды пайдаланғанда қосымша тұтқаны дұрыс ұстаңыз. Бұл электр құралын басқарғанда пайдалы. Сондықтан дұрыс ұстау сәтсіз жағдайлардың немесе жарақаттардың қаупін азайтады.

### Қызмет көрсету

- Электр құралына білікті жөндеу маманы түпнұсқалық ауыстыру бөлшектерін пайдаланып қызмет көрсетуі керек. Бұл электр құралының қауіпсіздігін сақтауды қамтамасыз етеді.
- Майлау және қосалқы құралдарды ауыстыру туралы нұсқауларды орындаңыз.

## Арнайы қауіпсіздік туралы ескертулер

Кесу қосалқы құралы жасырын сымдарға немесе өзінің сымына тиюі мүмкін әрекетті орындау кезінде электр құралды оқшауланған ұстайтын беттерінен ұстаңыз. Тоқ бар сымға тиген кесу қосалқы құралы электр құралдың ашық металл бөліктерінен тоқ өтуіне әкеліп, операторды тоқ соғуы мүмкін.

## Электр құралды пайдалану кезіндегі қауіпсіздік туралы нұсқаулар

- Дайындаманы бекітіңіз. Дайындаманы қауіпсіз және қозғалмайтын бекіту үшін бекіту құралын немесе қысқышты пайдаланыңыз.
- Жұмыс кезінде зиянды, тұтанғыш немесе жарылғыш шаң пайда болса, қажетті және тиісті қауіпсіздік шараларын қолданыңыз. Мысалы, пайдалану кезінде қатерлі ісікті тудыруы мүмкін

- шаң пайда болады. Жұмыс кезінде шаң мен жоңқаларды жинау құралын пайдаланыңыз және шаңнан қорғау маскасын киіңіз.
- Жұмыс орнын жинақы және таза күйде ұстаңыз. Араласқан материалдар өте қауіпті болуы мүмкін. Жеңіл металл шаңы оңай тұтанады және жарылады.
- Асбестті қамтитын материалдарды өңдеуге болмайды. Асбест қатерлі ісік тудыратын зат болып табылады.
- Электр құралды араның жүзі толығымен тоқтағанда қойыңыз.
- Кабель зақымдалған болса, электр құралды пайдалануға болмайды. Жұмыс кезінде қуат сымды зақымдалса немесе бүлінсе, оған тиіменіз және ашаны розеткадан дереу суырыңыз. Бүлінген сымды пайдалану тоқ соғуына оңай әкеледі.
- Қолдарды аралау аумағынан аулақ ұстаңыз. Қолмен дайындаманың төменгі бөлігін ұстамау керек. Ара жүзіне тиісе қолыңыз кесілуі мүмкін.
- Алдымен электр құралын іске қосыңыз, содан кейін өңдеу үшін электр құралын дайындама үстіне қойыңыз. Егер араның жүзі дайындамада тұрып қалса, электр құралы кері тебеді.
- Назар аударыңыз: аралау кезінде негіз тақтасының қабығы дайындамаға жабысады. Ара жүзі өтпес болса, ол бұзылады және электр құрал кері тебеді.
- Жұмыс аяқталғанда электр құралдың қуатын өшіріп, ара жүзін электр толығымен тоқтағаннан кейін алыңыз. Осылайша электр құрал кері теппейді және оны қауіпсіз қюға болады.
- Тек зақымдалмаған және сынықтары жоқ ара жүзін пайдаланыңыз. Майысқан немесе өтпес ара жүзі оңай сынады және электр құралдың кері тебун тудырады.
- Электр құралды өшіргеннен кейін қозғалып жатқан ара жүзін бүйірлік қысым арқылы тоқтатуға болмайды. Ара жүзі зақымдалады немесе сынады және кері тебуге әкеледі.
- Пайдалану аумағында жасырын тізбек және құбырлар бар-жоғын анықтау үшін тиісті детекторды пайдаланыңыз және қажет болса, жергілікті құрылыс ұйымынан көмек сұраңыз. Жұмыста, кабель кесілсе, өрт және тоқ соғуы туындауы мүмкін. Зақымдалған газ құбыры жарылуы мүмкін. Су құбыры кесілсе, мүлік зақымдалуы және операторды тоқ соғуы мүмкін.
- Қатты кесетін жүзіні араның ұстағышымен бекіту керек. Кесетін жүзінің бекітпесін жүйелі түрде тексеру керек.
- Жұмысты бастамас аурын материалдан металл қаттарды (шегелер, шуруптар, қапсырмалар және т.т.) алып тастаңыз.
- Іске қосқанда электр қозғалтқышы тоқтап қалмасын.
- Операция кезінде күш кабелінің жағдайын қадағалап отырыңыз (ол ерқашан құралдың артқы жағында орналасуы керек). Ол сіздің қолыңызға немесе аяғыңызға оралмауы керек.
- Жұмыс кезінде қуат көзі жаңылғанда, машинаның кенеттен қосылуын болдырмау үшін, құрал-сайманды бірден ажыратыңыз.
- Автоматты сайманды өшіргеннен кейін кесетін жүзі бірнеше уақытқа автоматты түрде айналатын болады, алайда сайманды тек ол толық тоқтағаннан кейін ғана қюға болады.
- Жұмыс кезінде кесетін жүзі қызады, сондықтан ол толық суығанша оны ұстамаңыз.

Қазақ тілі

135



Ескерту: егеуқұммен өңдеу, кесу, аралау, тегістеу, бұрғылау және басқа құрылғыс саласының әрекеттері тудырған шаңда бар химиялық заттар қатерлі ісікке, туа біткен жеткіліксіздікке әкелуі немесе бала табу қабілетіне зиян тигізуі мүмкін.

Кейбір химиялық заттардың иондары:

- құралда кез келген жөндеу және ауыстыру жұмысын өткізу алдында ашаны суыру керек;
- мөлдір екі кремний оксиді және қабырғалар мен цементтегі басқа құрылыс өнімдері; химиялық жолмен өңделген ағаштағы хром күшаласы (ССА). Бұл заттар тигізетін зиянның дәрежесі осы жұмыстарды орындау жиілігіне байланысты болады. Осы химиялық заттарға тиюді азайтқыңыз келсе, желдету бар жерде жұмыс істеңіз және қауіпсіздік сертификаттары бар құралдарды пайдалану керек (мысалы, шағын шаң сүзгісі бар шаң маскасын).

## Нұсқаулықта қолданылатын таңбалар

Пайдалану нұсқаулығында төменде берілген таңбалар қоладнылады, олардың мағынасын есте сақтаңыз. Таңбаларды дұрыс түсіндіру электр құралды дұрыс және қауіпсіз қолдануға көмектеседі.

Таңба	Мағына
	<b>Қыл ара</b> Сұр түспен белгіленген аумақтар жұмсақ қабат (оқшауланған қабаты бар).
	<b>Сериялық нөмір бар жапсырма:</b> СТ ... – үлгі; XX – өндіру күні; XXXXXXXX – сериялық нөмір.
	Қауіпсіздік техникасы туралы барлық нұсқаулармен және нұсқаулармен танысыңыз.
	Қорғағыш көзілдірікті киіңіз.
	Қорғағыш құлаққапты киіңіз.
	Шаңнан қорғайтын масканы киіңіз.
	Монтаждық және реттеу жұмыстарын өткізу алдында электр құралды желіден өшіріңіз.

Таңба	Мағына
	Қозғалыс бағыты.
	Айналу бағыты.
	Бұғатталған.
	Бұғаттаудан шығарылған.
	Қос оқшаулау / қорғау сыныбы.
	Бұйым ЕО директиваларының негізгі талаптарына және Еуропалық Одақтың үйлестірілген стандарттарына сай екенін куәландыратын белгі.
	Назар аударыңыз. Маңызды ақпарат.
	Пайдалы ақпарат.
	Қорғағыш қолғапты киіңіз.
	Жұмыс уақытында пайда болатын шаңды кетіріңіз.
	Маятниктік жүріс өшірілген.
	Маятниктік жүрістің бірінші қадамы.
	Маятниктік жүрістің екінші қадамы.
	Маятниктік жүрістің үшінші қадамы.
	T түріне жататын аралау төсемесінің соңының пішіні.





Электр құралды тұрмыстық қоқысқа лақтырмаңыз.

## Қозғалтқыш құралын қолдану салалары

Механикалық қыл ара ағашты, пластикті, алюминий мен материалдың басқа түрлерін кесу үшін пайдаланылады (Кесетін жүзілерді пайдалану жөніндегі басшылық құжатты қар.). Кесу траекториясы қисық та, түзу де бола алады: көмкермені қармалауды таңдау қисық кесіктерді жасауға мүмкіндік береді.

## Қозғалтқыш құралдың құрамдастары

- 1 Қосу / өшіру батырмасы
- 2 Ауыстырып-қосқышты құрсаулау түймесі
- 3 Ауа алмасатын тесіктер
- 4 Жүріс жиілігін таңдауға арналған жүзілік қайта қосқыш
- 5 Қорғағыш қақпақ
- 6 Байланыстарды сақтандырғыш
- 7 Бағыттаушы шығыршық
- 8 Орамалы бұранда \*
- 9 Араның ұстағышы
- 10 Тілшік жүрісінің ұзындығын реттеуге арналған тетік
- 11 Негіз тақтасы
- 12 Шөкіл
- 13 Қысатын тетік
- 14 Меңзер \*
- 15 Кесетін жүз \*
- 16 Бүйірлік кілт \*
- 17 Бекітетін штифт \*
- 18 Параллель кесуге / шеңбер бойынша кесуге арналған бағыттаушы сызғыш \*
- 19 Бекіткіш төлке \*
- 20 Шаңсорғышқа арналған адаптер \*
- 21 Құш түсетін тақтаның монтаждық бұрандасы

\* Қосымша құрамдастар

Кейбір суреттелген немесе сипатталған құрамдастар стандарттық жабдықтау ретінде қосылмаған.

## Қозғалтқыш құралдың бөлшектерін орнату және жөнге салу

Қозғалтқыш құралмен кез кезлген жұмысты бастау алдында оны токтан ажыратып тастаңыз.



Кейбір элементтерді бекіту / шығару / орнату жолдары барлық қозғалтқыш құралдарда бірдей, бұл жағдайда ерекше модельдер суреттелмеген.

Кесетін жүзіні орнату / айырбастау (1-2 суреттен қараңыз)



Ұзақ уақыт пайдалану нәтижесінде кесетін жүзі 15 әдбен қызуы мүмкін және өткір кескіш жиегі пайдаланушыны жарақаттауы мүмкін, сондықтан кесетін жүзіні 15 орнатқанда / айырбастағанда әрқез қорғаныш қолғабын киіңіз.

Назар аударыңыз кесетін жүзіні 15 орнатқан кезде мынадай қағидаларды сақтаңыз:

- кесетін жүзінің 15 тістері алға қарай бағытталуы тиіс;
- кесетін жүзінің 15 өзегінің дөңестері жүзінің ұстағышында 9 болуы тиіс;
- кесетін жүзі 15 бағыттаушы роликтің 7 ішіне бекітілуі тиіс.

### [СТ15212]

- Ара ұстағыштың төлкесін 9 1.1 сур. көрсетілгендей жылжытыңыз (бұл ара ұстағыштың 9 жабу механизмінің құлпын ашады және ара пышағын 15 салуға / ауыстыруға мүмкіндік береді).
- Ара жүзін 15 салыңыз / ауыстырыңыз (1.2-сур. қараңыз).
- Ара ұстағыштың төлкесін 9 1.3 сур. көрсетілгендей жылжытыңыз (бұл ара ұстағыштың 9 жабу механизмін құлыптайды).

### [СТ15189]

- Қорғағыш қақпақты 5 2.1-суретте көрсетілгендей жылжытыңыз (бұл ара ұстағыштың 9 қысу механизмінің құлпын ашады және ара жүзін 15 салуға / ауыстыруға мүмкіндік береді).
- Ара жүзін 15 салыңыз / ауыстырыңыз (2.2-сур. қараңыз).
- Қорғағыш қақпақты 5 2.3-сур. көрсетілгендей жылжытыңыз (бұл ара ұстағыштың 9 қысу механизмін құлыптайды).

Шаңсорғыштың адаптерін орнату және шешіп алу (3 сур. қара).

### [СТ15212]

- Адаптерді 20 орнатыңыз, жалғайтын келте құбырдың 19 ішіндегі жырашығы бар адаптердің 20 проекциясын тегістеніз, адаптерді 20 жалғайтын келте құбырға 19 кигізіңіз және 3 суретте көрсетілгендей бұраңыз.
- Адаптерді 20 шешіңіз, оны 3 суретте көрсетілгендей бұраңыз және жалғайтын келте құбырдан 19 суырып алыңыз.

Параллель кесуге / шеңбер бойынша кесуге және бекітетін штифтке арналған бағыттаушы сызғышты орнату және шешіп алу (4 суретті қараңыз)

### [СТ15189]

- 18 бағыттағыш тақтасын орнату / алу үшін 4.1 суреттегі нұсқауларды орындандыз.

Қазақ тілі

• Бекітетін шифті 17 орнату / шешін алу, 4.2 суреттегі нұсқаулыққа сүйеніңіз.

## Қозғалтқыш құралды алғашқы рет іске қосу

Әрдайым дұрыс электр кернеуін қолданыңыз: Қозғалтқыш құралдың электр кернеуі құралдың жеке мәліметтері бар тілімшеде көрсетілген электр кернеуіне сәйкес болуы керек.

## Қозғалтқыш құралды қосу / өшіру

### Қысқа уақытқа қосу / өшіру

Қосу үшін қосу / өшіру түймесін 1 басып ұстаңыз, өшіру үшін - жіберіңіз.

### Ұзақ уақытқа қосу / өшіру

#### Қосу:

Қосу үшін қосу / өшіру түймесін 1 басып құрсаулау түймесімен қосу / өшіру түймесінде 2 бекітіңіз.

#### Өшіру:

Қосу / өшіру батырмасын 1 басыңыз содан кейін жіберіңіз.

## Шаңды электр құрылғыны қолдану кезінде сору



Шаңды жинау ауадағы шаңның шоғырлану деңгейін қысқартады, сондай-ақ шаңның жұмыс орында жиналуын болдырмайды.

Ағашты ұзақ өңдеу кезінде, не болмаса зиян келтіретін шаңды туғызатын материалдармен жұмыс жасау кезінде, электр құрылғы тиісті шаңсорғышқа қосылу керек.

## Қозғалтқыш құралдың алғашқы рет іске қосу

### Жүрістің жиілігін таңдау

Жүріс жиілігін таңдауға арналған жүзілік қайта қосқышты 4 пайдаланғанда әркім кесетін жүзінің 15 қажетті жүріс санын таңдай алады (сондай-ақ автоматты сайманмен жұмыс істегенде).

- Қосу үшін қосу / өшіру түймесін 1 басып құрсаулау түймесімен қосу / өшіру түймесінде 2 бекітіңіз.
- Жүріс жиілігін таңдауға арналған жүзілік қайта қосқышты 4 жылжыту жолымен кесетін жүзінің 15 қажетті жүріс санын таңдаңыз.

- **1-2 (жүрістердің аз жиілігі)** - қатқыл тұтас материалды (қоспаланбаған болат, түсті металдар мен олардың қорытпалары және т.т.) аралау кезінде қолданыңыз;
- **3 (жүрістердің орташа жиілігі)** - қаттылығы аздау материалды (платмассаны, фанераны, ағашты-жоңқалы тақта, қатты ағаш) аралау үшін пайдаланыңыз;

• **4-5 (жүрістердің жоғары жиілігі)** - жұмсақ материалдарды (жұмсақ ағашты, оқшаулау материалы және т.т.) аралау үшін пайдаланыңыз.



Кесетін жүзінің 15 жүрісінің жиілігі санын ретке келтіргеннен кейін қосымша материалды (өңделетін бөлшек жасалған материалдан) дайындамасын пайдаланып, тілуге сынақ жүргізуді ұсынамыз.

Төменгі жылдамдықтағы автоматты сайманмен ұзақ уақытқа жұмыс істегенде оған суу үшін 3 минут беру қажет. Осыны істей отырып, зая жүрістегі автоматты сайманның ең көп жүрісін белгілеңіз, автоматты сайманды зая жүрісте жұмыс істеуге қалдырыңыз.

### Маятниктің жиілігін таңдау

Маятниктің жиілігі өңделетін материалды тілудің оңтайлы режимін таңдауға жәрдемдеседі (берудің жылдамдығы, тіліктің сыртқы түрі және т.т.).

Әрбір бәсеңдеген қозғалысымен кесетін жүзі 15 дайындамадан кері қарай іске қосылады, ол кескен кезде жаңқаның шығуын жақсартады, қызуын азайтады және кесетін жүзінің 15 пайдалану мерзімін ұлғайтады. Одан бөлек, беру күшінің азаюы жұмысшыға сайманды күш жұмсамай басқаруға мүмкіндік береді.

Маятник жүрісінің дәрежесін автоматты сайманмен жұмыс істеген кезде өзгертуге болады. Маятник 10 жүрісінің ұзындығын реттеуге арналған тетік маятник жүрісінің төрт қадамын бастауға мүмкіндік береді:



0 қадамы:  
Маятник қозғалысы жоқ;



I қадамы:  
Маятниктің болмашы қозғалуы;



II қадамы:  
Маятниктің орташа қозғалуы;



III қадамы:  
Маятниктің қатты қозғалуы.

### Маятник жиілігінің дәрежесін таңдаған кезде мынадай ұсынымдарды ескертуді ұсынамыз:

- тіліктің жиегі дәл әрі таза болуы тиіс, азғантай жиілікті таңдаңыз немесе маятниктің жиілігін ажыратыңыз;
- жұқа (табақша металды, табақша пластик және т.т.) материалдарды немесе қатты (қоспаланбаған болат, түсті металдар және т.т.) өңдеген кезде маятниктің жиілігін ажыратыңыз;
- жұмсақ материалдарды (жұмсақ ағаш және т.т.) тілгенде маятниктің жоғары жиілігін алыңыз; бұл операцияның жылдамдығын арттыруға мүмкіндік береді, айлада тілудің сапасы нашарлауы мүмкін.

Қазақ тілі

138



Маятниктік жілігін таңдағаннан кейін қосымша бұйымның дайындамасын пайдаланып (өңделетін бөлшектің материалынан жасалған) тілуге сынақ жүргізуді ұсынамыз.

### Түйіспелі сақтандырғыш үшін кесетін жүзі

Түйіспелі сақтандырғыш кесетін жүзінен 15 кездейсоқ жанасудан қорғайды және операцияны орындаудың қауіпсіздігін арттырады.

## Қозғалтыш құралды қолданубойынша ұсыныстар

### Кесетін жүзіні таңдау



T-тәріздес кесетін жүзі 15 механикалық қыл араның барлық үлгілерімен бірге қолданыла алады.

Жұмысты бастар алдында кесетін жүзінің 15 тиісті түрін таңдап алыңыз, ол тілінетін материалға, тілу режіміне және тілік жеігінің сапасын сәйкес келуі тиіс кесетін жүзінің пайдалану мақсаты орамада көрсетілген; сіз сатушымен кеңесе аласыз.

### Кесуге арналған жалпы нұсқаулық



Кесетін жүзінің 15, тілу жылдамдығы мен маятниктің жүрісінің тиісінше таңдап алынғанына көз жеткізу үшін қосымша бұйымның дайындамасын (дайындама материалынан жасалған) пайдаланып, тілуге сынақ жүргізіңіз.

- Дайындаманың жақсы бекітілгенін және барлық металл бұйымдар (шегелер, шуруптар және т.т.) одан алынғанын тексеріңіз.
- Автоматты сайманды кесетін жүзі 15 дайындамамен түйіскенге дейін ажыратыңыз. Артық күш қолданбаңыз; операцияға біраз уақыт қажет. Артық күш операцияның жылдамдығын ұлғайтпайды, бірақ сайманның шамадан тыс жұмыс істеуге ұшыратады.
- Егер кесетін жүзінің 15 тістері дайындама үшін өте үлкен болса (шамадан тыс діріл, өңделетін беттің бөлінуі мен ұсақталуы тістердің өте үлкен екенін көрсетеді), тез арада автоматты сайманды өшіріп, кесетін жүзіні 15 тиістісіне айырбастаңыз.
- Егер кесетін жүзі 15 операция кезінде айқасып қалса, тез арада автоматты сайманды өшіріп, тілікті кеңейтуге тырысыңыз, содан соң кесетін жүзіні 15 тіліктен мұқият шығарыңыз.
- Кесуді аяқтағаннан кейін әуелі автоматты сайманды өшіріңіз, содан соң кесетін жүзіні 15 тіліктен шығарыңыз.



Белгілі бір материалды (мәселен металлды) кескен кезде кесетін жүзі қатты қызуы мүмкін, сондықтан кесетін жүзінің 15 дайындамамен жанасқан жерінде пайдаланылуы тиіс суытатын немесе майлайтын заттарды пайдалануды ұсынамыз.

### Ойылатын тілік (5 суретті қараңыз)



Ойылатын тілік тек жұмсақ материалдарды, мәселен ағашты, гипсокартонды қаптаушы парақты және т.т. Тілгенде ғана пайдаланыла алады. Операцияның бұл әдісі алдын ала бұрғылаусыз саңылауды тілуді қамтамасыз етеді кесетін жүзі 15 өзі дайындаманы аралайды. Бұл әдіс белгілі бір дағдыларды қажет етеді және қысқа кесетін жүзіні 15 қолданып, пайдаланылуы мүмкін.

- Автоматты сайманды тірек тақтасының 11 алдыңғы жиегіне қойып (5 суретті қараңыз), оны қосыңыз. Автоматты сайманды дайындамаға басу арқылы кесетін жүзімен 15 дайындаманы ақырын кесіңіз.
- Кесетін жүзі 15 дайындаманы кесіп болғаннан кейін автоматты сайманды кәдімгі күйіне қайтарып, кесуді белгіленген сызықпен жалғастырыңыз.

### Параллель кесуге / шеңбер бойынша кесуге арналған бағыттаушы сызықпен аралау

### Шеңбер бойынша кесу (6 суретті қараңыз)

#### [СТ15189]

Параллель кесуге / шеңбер бойынша кесуге 18 арналған бағыттаушы сызық берілген радиус бойынша жүзілі арамен кесуді атқарады.

- Кесуге арналған шеңберді белгілеп, ортасынан саңылау істенің (саңылаудың диаметрі бекітетін штифтің 17 диаметріне тең болуы тиіс).
- Егер сіз өңделетін бөлшектің жиегінен аралауды жоспарласаңыз, саңылауды 6 суретте көрсетілгендей басталатын нүктеден істенің (саңылау диаметрі кесетін жүзінің 15 енінен көп болуы тиіс).
- Құлақты бұрандаларды 8 босатыңыз.
- Параллель кесуге / шеңбер бойынша кесуге 18 арналған бағыттаушы сызықты бұрыңыз және 6 суретте көрсетілгендей орналастырыңыз.
- Автоматты сайманды бастапқы нүктесіне орнатыңыз. Егер сіз аралауды өңделетін бөлшектің жиегінен бастамайтын болсаңыз, кесетін жүзіні 15 бастапқы нүктеде жасалған саңылауға енгізіңіз.
- Параллель кесуге / шеңбер бойынша кесуге 18 арналған бағыттаушы сызықты бекітетін штифтің 17 жасаған саңылауы шеңбердің ортасындағы саңылаумен дәл келгенге дейін жылжытып, шеңбер бойынша кесетін радиусты белгілеңіз.
- Бекітетін штифті 17 параллель кесуге / шеңбер бойынша кесуге 18 арналған бағыттаушы сызыққа және шеңбердің ортасындағы саңылауға бір мезгілде енгізіңіз.
- Бағыттағыш тақтаны 18 дөңгелек / параллельді аралау үшін бекіту үшін құлақты бұрандаларды 8 тартыңыз.
- Белгіленген шеңберді бойлап бір қолмен аралауды бастаңыз, ал екінші қолмен бекітетін штифті 17 ұстап тұрыңыз.



Шеңбер бойынша аралау және сапаны жақсарту және операция процесін жеңілдету үшін қысққ сызықты аралау үшін тар кесетін жүзіні 15 пайдаланыңыз.

Қазақ тілі

139

## Тік сызықпен аралау (7 суреттен қараңыз)

Параллель аралауға арналған параллель бағыттаушы **18** бар тіке жиекті бойлай тілуді орындауға, сонымен қатар сәйкес еннің тіке өзегін кесуге мүмкіндік береді (7.1 суреттен қараңыз).

### [СТ15189]

- Құлақты бұрандаларды **8** босатыңыз.
- Параллель аралауға арналған параллель бағыттаушыны **18** орналастырыңыз (7.1 суреттен қараңыз).
- Аралауға қажет аралықты белгілеңіз.
- Бағыттағыш тақтаны **18** деңгелек / параллельді аралау үшін бекіту үшін құлақты бұрандаларды **8** тартыңыз.
- Дайындаманың бүйірлік жиегі үшін параллель аралауға арналған параллель бағыттаушыны **18** аралаңыз.

**i** Бұрандалы қысқыштары бар жұмыс бөлшегіне тақтайшаны бекіту жолымен және тақтайшаны ауысуды қайталама шектеу түрінде пайдаланып, осыған ұқсас нәтижелер алуға болады. Тірек тілікшесін **11** тақтайшаның тұсына қарай басқанда ауысуды шектегіштің бойымен автоматты сайманды жылжыту арқылы аралауды орындауға болады (7.2 суреттен қараңыз).

**Кесу бұрышын ретке келтіру (8-9 суреттен қараңыз)**

Автоматты сайманның құрылымы автоматты сайманның тұрқын тарылту жолымен кесу бұрышын қамтамасыз етеді. Автоматты сайманның тірек тақтасында **11** тұрған шәкілде **12** автоматты сайманның тұрқының бұрыштары белгіленген (қадам  $15^\circ$ ). Егер қосымша аспаптар қолданылса, біреуін автоматты сайманның тұрқында кез келген бұрышпен орналастыруға болады (техникалық деректер кестесінде келтірілген шекте).

### [СТ15212]

- Болтты **21** бсоату үшін алты қырлы кілтті **16** пайдаланыңыз (8 сур. Қараңыз).
- Түп тақтасын **11** алға жылжытыңыз (алдында орнатылған корпус бұрышына байланысты) және шкаладағы **12** көрсеткіштерді немесе қосымша өлшеу құралының көрсеткіштерін пайдаланып қажет корпус бұрышын таңдаңыз.
- Болтты **21** тарту үшін алты қырлы кілтті **16** пайдаланыңыз.
- Аралауды жоғарыда сипатталғандай орындаңыз.

## [СТ15189]

- Қысу тетігін **13** босатыңыз (9 суретті қараңыз).
- Негіз тақтасын **11** алға жылжытыңыз және шкалалардың **12** көрсеткіштерін немесе қосымша өлшеу құралының көрсеткіштерін пайдаланып қажет корпус бұрышын таңдаңыз.
- Қысу тетігін **13** тартыңыз.
- Аралауды жоғарыда сипатталғандай орындаңыз.

## Қозғалтқыш құралды жөндеу / алдын алу шаралары

**Қозғалтқыш құралмен кез кезлген жұмысты бастау алдында оны токтан ажыратып тастаңыз.**

### Қозғалтқыш құралды тазалау

Құрылғыны ұзақ уақыт қолданудың маңызды талабы - оны таза ұстау. Құрылғыны әрдайым сығылған ауамен ауа алмасатын тесіктерінен үрлеп тазартып тұрыңыз **3**.

**Сатудан кейінгі қызмет және өтінім бойынша қызмет**

Біздің сатудан кейінгі қызмет өнімге техникалық қызмет көрсетуге және оны жөндеуге, сонымен бірге, қосалқы бөлшектерге қатысты сұрақтарыңызға жауап береді. Сондай-ақ, сервистік орталықтар туралы ақпаратты, бөліктердің диаграммаларын және қосалқы бөлшектер туралы ақпаратты мына бетте табуға болады: [www.crown-tools.com](http://www.crown-tools.com).

## Электр құралдарын тасымалдау

- Тасымалдау кезінде қаптамаға ешбір механикалық әсерді тигізуге болмайды.
- Жүкті түсіргенде / жүктегенде қысып орау қағидатымен жұмыс істейтін ешбір технология түрін пайдалануға рұқсат етілмеген.

## Қоршаған ортаны сақтау



**Шикізатты қоқыс ретінде пайдаға асырудың орнына қайта қолдануға жіберіңіз.**

Электр құралы, жарақаттар және бума қоршаған ортаға зиянсыз қайда қолдануға жіберілуі керек.

Пластикалық компоненттер сыныпталған қайта қолдану үшін белгіленген. Бұл нұсқаулар қайта қолданылатын хлорин қосылмаған қағазда басып шығарылған.

Өндіруші өзгерістер енгізуі мүмкін.

Қазақ тілі  
**140**

CT15189	CT15212	متشار اركت
420688	420671	كود الأداة الكهربائية [فولت-50/60 هرتز] 220-230
710	550	القدرة المقدره [وات]
350	270	خرج الطاقة الكهربائية [وات]
6 3.1	4.3 2.4	قوة التيار الكهربائي بالفولطية [أمبير] 110-127 فولط [أمبير] 220-230 فولط
700-3000	700-3000	معدل الشوط عندما لا يوجد تحميل [الحد الأدنى-1]
26 1-1/32"	18 45/64"	طول شوط شفرة المنشار [مم] [بوصه]
•	•	البندول
45°/45°	45°/45°	الحد الأقصى لزاوية الجسم (يسار / يمين)
		الحد الأقصى لقدرة القطع:
85 3-11/32"	65 2-9/16"	- الخشب [مم] [بوصه]
20 25/32"	10 25/64"	- الألومنيوم [مم] [بوصه]
10 25/64"	6 15/64"	- المعادن [مم] [بوصه]
2.9 6.39	1.9 4.19	الوزن [كجم] [رطل]
□ / II	□ / II	فئة الأمان
88,5	86,8	الضغط الصوتي [ديسيبل]
99,6	97,8	قوة الصوت [ديسيبل]
5,42	6,7	الاهتزاز المقدر [م/ث2]

Merit Link International AG  
Stabio, Switzerland, 05.10.2017

## معلومات الضجيج

احرص دائما على ارتداء أداة حماية الأذن إذا كان الضغط الصوتي يتجاوز 85 ديسيبل.



تحذير - لتقليل خطر الإصابة، ينبغي أن يقرأ المستخدم دليل التعليمات!



## قواعد السلامة العامة

تحذير قم بقراءة كافة تحذيرات السلامة وكافة التعليمات. قد يتسبب الفشل في اتباع التحذيرات والتعليمات المسروعة انهياره في صدمة كهربائية أو حريق، و/أو إصابة خطيرة.



احفظ كافة التحذيرات والتعليمات للرجوع إليها مستقبلاً. يشير مصطلح "العدة الكهربائية" في التحذيرات إلى العدة الكهربائية (السلكية) التي تعمل عبر موصلات الكهرباء الرئيسية الخاصة بك أو العدة الكهربائية (اللاسلكية) التي تعمل بالبطارية.

## إعلان المطابقة CE

نحن تحت مسؤوليتنا ونحن أن المنتج الموصوف ضمن "مواصفات الأداة الكهربائية" يتوافق مع كل الأحكام ذات الصلة بتوجيهات 2006/42/EC بما في ذلك التعديلات ويتوافق مع المعايير التالية: EN 60745-1، EN 60745-2-11.

Wu Cunzhen

Wu Cunzhen

المدير العام

عربي

141

جميع الأوقات. يمكن هذا من السيطرة بشكل أفضل على العدة الكهربائية في المواقف غير المتوقعة.

• حافظ على منطقة العمل نظيفة ومضاءة جيداً. المناطق غير المنظمة أو المظلمة قد تتسبب في إصابات.

• لا تشغل هذه العدة الكهربائية في الأماكن القابلة للانفجار، مثل عند وجود مواد سريعة الاشتعال أو غازات أو غبار. تصنع العدة الكهربائية هذه شوائب قد تؤدي إلى إشعال الغبار أو الأبخرة.

• احرص على بقاء الأطفال والأشخاص غير المتفرجين بعيداً أثناء تشغيل العدة الكهربائية. قد تتسبب المهبليات في فقدانك للتركيز.

### السلامة الكهربائية

• تحذير! يمكن أن تنتج العدة الكهربائية حقلاً كهرومغناطيسياً أثناء التشغيل. قد يتداخل هذا الحقل في بعض الظروف مع الغرسات الطبية النشطة والسلبية. للحد من خطر الإصابة الخطيرة أو القاتلة، نوصي الأشخاص الذين لديهم غرسات طبية باستشارة الطبيب ومصنع الغرسة الطبية قبل تشغيل العدة الكهربائية هذه.

### استخدام العدة الكهربائية والعناية بها

• يحظر على الأشخاص ذوي القدرات النفسية أو العقلية أو الأطفال ذوي القدرات المنخفضة أن يشغلوا العدة الكهربائية، ما لم يتم الإشراف عليهم أو إرشادهم بشأن استخدام العدة الكهربائية بواسطة شخص مسؤول عن سلامتهم.

• لا تستخدم القوة المفرطة مع العدة. استخدم العدة الكهربائية الملائمة لغرضك. يؤدي استخدام العدة الكهربائية الصحيحة إلى إنجاز المهمة بشكل أفضل وأكثر أمناً في الأعمال المخصصة لها.

• لا تستخدم العدة في حال تعذر تشغيل أو إيقاف تشغيل المفتاح. أي عدة كهربائية لا يمكن التحكم فيها بمفتاح تصير خطرة ويلزم إصلاحها.

• قم بفصل القابض من مصدر الطاقة و/أو حزمة البطارية من العدة الكهربائية قبل عمل أي تعديلات أو تغيير الملحقات أو تخزين العدة الكهربائية. ونقل تدابير السلامة الوقائية هذه من خطر بدء تشغيل العدة الكهربائية بطريق الخطأ.

• خزن العدة الكهربائية عند عدم الاستخدام بعيداً عن متناول الأطفال ولا تسمح للأشخاص الذين لا يملكون المعرفة أو هذه التعليمات بتشغيل العدة الكهربائية. تكون العدة الكهربائية خطرة في أيدي المستخدمين غير المدربين.

• قم بصيانة العدة الكهربائية. تحقق من وجود خطأ في محاذاة الأجزاء المتحركة أو تبي أو كسر بالأجزاء أو أي أوضاع أخرى من شأنها التأثير في تشغيل العدة الكهربائية. إذا تضررت العدة الكهربائية فيجب إصلاحها قبل الاستخدام. العديد من الحوادث ناجم عن سوء صيانة عدة كهربائية.

• حافظ على عدد القطع حادة ونظيفة. إن عند القطع التي يتم صيانتها بشكل صحيح مع جواف قطع حادة تكون أقل عرضة للانثناء ويسهل التحكم فيها.

• استخدم العدة الكهربائية، والملحقات، والنقاطات وغير ذلك فيما يتوافق مع هذه التعليمات، مع الوضع في الاعتبار ظروف العمل والأعمال المطلوب تحقيقها. قد يؤدي استخدام العدة الكهربائية للأغراض غير المخصصة لها إلى حدوث موقف خطير.

• احتفظ بالمقابض واسطح الإمساك جافة ونظيفة وخالية من الشحوم. المقابض الزلقة واسطح الإمساك لا تسمح بالتعامل الآمن والتحكم في العدة في مواقف غير متوقعة.

• لاحظ أنه عند تشغيل عدة كهربائية، يرجى الضغط على المقبض المساعد بشكل صحيح، وهو أمر مفيد عند التحكم في العدة الكهربائية لذلك، يمكن أن يقلل التعامل السليم من خطر الحوادث أو الإصابات.

### الخدمة

• ينبغي صيانة عدةك الكهربائية بواسطة فني إصلاح موهل باستخدام قطع الغيار المتطابقة فقط. سيضمن هذا أن أمان العدة الكهربائية قد تم ضمانه.

• اتبع تعليمات التشحيم وتغيير الملحقات.

• يجب أن تتطابق قوايس العدة الكهربائية مع ماخذ التيار. لا تقم بتعديل القابض بأي شكل. لا تستخدم مهبليات قوايس مع العدة الكهربائية المورضة (الموصولة بالأرض). نقل القوايس غير المعدلة وماخذ التيار المطابقة من خطر حدوث صدمة كهربائية.

• تجنب ملامسة الجسد للأسطح المورضة أو الموصولة بالأرض (مثل الأثواب والمشعات والنظارات والملاجئ). هناك خطر متزايد من التعرض للصدمة الكهربائية إذا كان جسمك موزناً أو موصولاً بالأرض.

• لا تعرض العدة الكهربائية لظروف الأمطار أو البلل. دخول المياه إلى العدة الكهربائية يزيد من خطر حدوث صدمة كهربائية.

• لا تسمى استخدام السلك. لا تستخدم السلك أبداً للحمل أو سحب أو فصل العدة الكهربائية. حافظ على السلك بعيداً عن الحرارة والزيوت والحواف الحادة والأجزاء المتحركة. استخدام أسلاك تالفة أو متشابكة يزيد من مخاطر الإصابة بالصدمة الكهربائية.

• عند استخدام العدة الكهربائية في الأماكن المفتوحة، استخدم أسلاك التمديد المخصصة للاستخدام الخارجي فقط. استخدم سلكاً يناسب الاستخدام في المناطق المفتوحة ويقلل من خطر التعرض للصدمة كهربائية.

• عندما يكون تشغيل العدة الكهربائية في مكان رطب أمراً لا مفر منه، فاستخدم أداة تعمل بالتيار المتبقي (RCD) كمزود محمي. يعمل استخدام RCD على تقليل مخاطر الإصابة بصدمة كهربائية. ملحوظة مصطلح "أداة تعمل بالتيار المتبقي (RCD)" يمكن استبداله بالمصطلح "مترجم دائرة خطأ التآريض (GFCI)" أو "قاطع دائرة التسيير الأرضي (ELCB)".

• تحذير! لا تلمس أبداً الأسطح المعدنية المشوقة في علبة التروس، والدرع، وما إلى ذلك لأن لمس الأسطح المعدنية سوف يحدث تداخلاً مع الموجة الكهرومغناطيسية، مما يسبب إصابات أو حوادث محتملة.

### السلامة الشخصية

• كن يقظاً، وراقب ما تفعله واستخدم الحس السليم عند تشغيل العدة الكهربائية. لا تستخدم العدة الكهربائية عندما تكون متعباً أو تحت تأثير المخدرات أو الكحوليات أو الأدوية. إن أي لحظة من عدم الانتباه أثناء تشغيل العدة الكهربائية قد ينتج عنها جروح شخصية خطيرة.

• استخدم معدات الوقاية الشخصية. ارتد دائماً القناع الواقي للعين. تعمل أدوات الحماية مثل القناع الواقي من الغبار أو أحذية الأمان المضادة للانزلاق أو قبة صلبة أو أجهزة حماية السمع والتي يتم استخدامها في ظروف معينة على تقليل احتمالات التعرض لإصابات شخصية.

• تجنب التشغيل غير المقصود. تأكد من أن المفتاح على وضع إيقاف التشغيل قبل التوصيل بمصدر الطاقة و/أو حزمة البطارية، والانتقاط أو حمل العدة. حمل العدة الكهربائية مع وجود أصبعك في المفتاح أو تشغيل العدة الكهربائية التي يكون فيها المفتاح في وضع التشغيل يؤدي إلى احتمال وقوع حوادث.

• أزل أي مفاتيح ضبط أو مفاتيح ربط قبل تشغيل العدة الكهربائية. قد يؤدي وجود مفتاح ربط أو مفتاح متصل بالجهاز الدوار للعدة الكهربائية إلى حدوث إصابة شخصية.

• لا تتعدّ الارتفاع. ابق قدميك دواماً في وضع مناسب واحتفظ بتوازنك في



تحذير: المواد الكيميائية الموجودة في الغبار المولد من السفرلة والمقطع والتشرب والتجلبج والحرق وغيرها من أنشطة صناعة البناء والتشييد

قد تؤدي إلى السرطان أو النقص الخلقي أو قد تكون ضارة على الخصوبة. يكون أبوان بعض المواد الكيميائية:

- قبل أي أعمال إصلاح أو استبدال في الجهاز، يجب سحب قابض الطاقة أولاً.
- أكسيد السيليكون الثاني الشفاف وغيره من منتجات البناء في الطوب الجداري والإسمنت، وزيروكس الكروم (CCA) في الخشب مع المعالجة الكيميائية، هذه المواد تعتمد درجة الضرر لها على درجة تكرار تنفيذ هذه الأعمال. إذا كنت ترغب في تقليل الاتصال بهذه المواد الكيميائية، يرجى العمل في مكان يحتوي على تهوية ويجب عليك استخدام الأجهزة ذات شهادات السلامة (مثل قناع الغبار المصمم مع فلترة صغير للغبار).

## الرموز المستخدمة في الدليل

تُستخدم الرموز التالية في دليل التشغيل، يُرجى تذكُّر معانيها. سيتم التفسير الصحيح للرموز المستخدمة الصحيح والأمن للاداة الكهربائية.

المعنى	الرمز
منشار أركبت الأجزاء المميزة باللون الرمادي - مقبض لين (نو سطح معزول)	
تصلق الرقم التسلسلي: CT ... - الطراز؛ XX - تاريخ التصنيع؛ XXXXXXX - الرقم التسلسلي.	

احرص على قراءة كافة قواعد السلامة والإرشادات.



احرص على ارتداء نظارات السلامة.



احرص على ارتداء حماية الأذن.



احرص على ارتداء قناع الغبار.



افصل الاداة الكهربائية عن مصدر الطاقة قبل التركيب أو الضبط.



اتجاه الحركة.



اتجاه الدوران.



أمسك العدة الكهربائية بأسطح المقبض المعزولة عند أداء عملية قد تصل فيها ملحقات التقطع بأسلاك مخفية أو بالسلك الخاص بها. ملحقات التقطع المتصلة بسلك "به تيار" قد تجعل الأجزاء المعدنية المكشوفة للعدة الكهربائية "بها تيار" وقد تصيب المشغل بصدمة كهربائية.

## إرشادات السلامة أثناء تشغيل العدة الكهربائية

- ثبت قطعة العمل، استخدم جهاز تثبيت أو منجلة تثبتت قطعة الشغل للسلامة والثبات.
- يجب اتخاذ تدابير السلامة اللازمة والمناسبة عند إخراج غبار ضار أو قابل للاشتعال أو متفجر أثناء العمل. على سبيل المثال، إنتاج غبار قد يسبب السرطان أثناء العمل. يرجى استخدام جهاز جمع الغبار والشظايا وارتداء قناع الغبار أثناء العمل.
- حافظ على مكان العمل مرتبًا ونظيفًا. المواد المختلطة ستكون خطيرة للغاية. الغبار المعدني الخفيف يكون قابلاً للحرق ويفجر بسهولة.
- لا تعمل مع المواد التي تحتوي على الأستبستوس، الأستبستوس من المواد المسرطنة.
- اترك العدة الكهربائية عندما تتوقف شفرة المنشار بشكل كامل.
- لا تستخدم العدة الكهربائية عندما يكون الكابل متضررًا. إذا أصبح سلك الطاقة معطوبًا أو مهترًا أثناء العمل، فلا تلمسه واسحب القابض على الفور. استخدام الأسلاك المهترئة يؤدي إلى التعرض بسهولة لصدمة كهربائية.
- حافظ على اليدين بعيدتين عن منطقة القطع. لا ينبغي أن تمسك اليد الجزء (الأسفل) من قطعة الشغل. سيتم قطع يدك إذا لمست شفرة المنشار.
- أولاً ابدا تشغيل العدة الكهربائية ثم ضع قطعة الشغل على العدة الكهربائية لمعالجتها. إذا علقت شفرة المنشار في قطعة الشغل فسترتد العدة الكهربائية.
- تنبيه: لوحة القاعدة يجب أن تلمس بقطعة الشغل أثناء النشر. إذا انثت شفرة المنشار، فستكون قد انكسرت وسترتد العدة الكهربائية.
- افصل الطاقة العدة الكهربائية عند اكتمال العمل وأخرج شفرة المنشار عندما يتم إيقاف العدة الكهربائية بشكل كامل. لن ترتد العدة الكهربائية بيده بالطريقة ويمكن وضعها أسفل يامان.
- استخدم شفرات نشر غير معطوبة أو بها تشققات. شفرات النشر المنحنية أو غير الحادة ستتكسر بسهولة وتسبب ارتداد العدة الكهربائية.
- بعد وضع العدة الكهربائية لأسفل، لا توقف شفرة المنشار المتحركة عن طريق الضغط الجانبي. فستتضرر شفرة المنشار أو تتكسر وقد تؤدي إلى ارتداد بيده الطريقة.
- استخدم كاشفاً مناسباً للكشف عما إذا كان هناك دائرة مخفية وخط أنابيب في منطقة التشغيل واطلب المساعدة من مؤسسة البناء المحلية إذا لزم الأمر. أثناء العمل، إذا تم قطع الكابل، فسوف يسبب نشوب حريق وصدمة كهربائية. قد ينفجر أنبوب الغاز المتضرر. إذا حدث قطع في أنبوب المياه، فقد يسبب فقداناً في الممتلكات وصدمة كهربائية للمشغل.
- احرص على تثبيت شفرة المنشار بشكل تام مع حامل المنشار. افحص حالة تثبيت شفرة المنشار بانتظام.
- قبل بدء التشغيل، قم بإزالة الأجسام المعدنية من المادة (المسامير والبراغي والأشرطة وما إلى ذلك).
- تجنب إيقاف أي محرك أداة كهربائية عند التحميل.
- أثناء التشغيل، راقب وضع كابل الطاقة (يجب أن يوضع خلف الأداة دائماً).
- لا تسمع بالتفاف الكابل حول رجليك أو ذراعك.
- في حالة انقطاع التيار الكهربائي أثناء العمل، قم بتبديل مفتاح الأداة إلى "Off" (إيقاف التشغيل) لتجنب التشغيل المقاجني للأداة.
- بعد أن يتم إيقاف تشغيل الأداة الكهربائية، تستمر شفرة المنشار في التحرك ميكانيكياً لبعض الوقت، ولهذا السبب لا تضع الأداة الكهربائية جانباً إلا بعد توقف شفرة المنشار عن الحركة تماماً.
- تصبح شفرة المنشار ساخنة للغاية أثناء التشغيل، ولذلك لا تلمسها حتى تبرد تماماً.

## مكونات الأداة الكهربائية

- 1 مفتاح التشغيل / إيقاف التشغيل
- 2 زر التأمين لمفتاح التشغيل / إيقاف التشغيل
- 3 فتحات التهوية
- 4 مفتاح يُدار بالإبهام لتحديد معدل الشوط
- 5 الغطاء الواقى
- 6 واقى الملامسة
- 7 بكرة دليلية
- 8 مسمار قفل \*
- 9 حامل المنشار
- 10 رافعة لضبط الشوط البنودلى
- 11 لوحة القاعدة
- 12 مقياس
- 13 رافعة القفل
- 14 مؤشر \*
- 15 شفرة المنشار \*
- 16 مفتاح ألن \*
- 17 مسمار تحديد الموقع \*
- 18 قضيب دليلي للقطع المتوازي / القطع الدائري \*
- 19 أنبوب توصيل \*
- 20 محول المكنسة الكهربائية \*
- 21 مسمار تركيب لوحة القاعدة

\* أدوات إضافية اختيارية

ليست كل الملحقات التي تم توضيحها أو وصفها مُضمنة كعرض قياسي.

## تركيب عناصر الأداة الكهربائية وضبطها

قبل تنفيذ أي أعمال على الأداة الكهربائية يجب فصلها عن مصدر الطاقة.

يُعد تركيب / فك / ضبط بعض العناصر متشابهًا في جميع موديلات الأداة الكهربائية، وفي هذه الحالة لا يُشار إلى موديلات محددة في الرسم التوضيحي.

تجنب سحب عناصر التثبيت محكمة الربط لتجنب تلف المسلك.

إدخال / استبدال شفرة المنشار (انظر الشكل 1)

تصبح شفرة المنشار رقم 15 ساخنة للغاية نتيجة للاستخدام الطويل وقد تصيب حواف القطع الحادة المستخدم، ولذلك يجب على الشخص استخدام قفازات واقية دائمًا عند إدخال / استبدال شفرة المنشار رقم 15.

انتبه: احرص على مراعاة القواعد التالية عند إدخال شفرة المنشار رقم 15:

- يجب أن تكون أسنان شفرة المنشار رقم 15 مواجهة للأمام؛
- يجب أن تستقر المخالب الموجودة بساق شفرة المنشار رقم 15 على حامل المنشار رقم 9؛
- يجب أن تدخل شفرة المنشار رقم 15 في تجويف البكرة الدليلية رقم 7.

[CT15212]

- حرك حامل كم المنشار 9 كما هو موضح بالشكل 1.1 (هذا سيفتح آلية التثبيت الخاصة بحامل المنشار 9 ويسمح لك بإدخال / استبدال اتصال المنشار 15).
- ادخل / استبدل شفرة المنشار 15 (انظر الشكل رقم 1.2).
- حرك كم حامل المنشار 9 كما هو موضح بالشكل 1.3 (هذا سيدخل آلية التثبيت الخاصة بحامل المنشار 9).

عربي

144

المعنى

الرمز

مَوْضَن. 

غير مَوْضَن. 

عزل مزدوج / فة الحماية. 

توجد علامة تثبت أن هذا المنتج يتوافق مع المتطلبات الأساسية لتوجيهات الاتحاد الأوروبي، ومتناسب مع معايير الاتحاد الأوروبي. 

انتبه. مهم. 

معلومات مفيدة. 

احرص على ارتداء قفازات واقية. 

قم بإزالة الغبار المتراكم أثناء التشغيل. 

إيقاف الحركة البنودلية. 

حركة بنودلية، المرحلة الأولى. 

حركة بنودلية، المرحلة الثانية. 

حركة بنودلية، المرحلة الثالثة. 

ساق شفرة المنشار على شكل حرف T. 

عدم التخلص من الأداة الكهربائية في حاوية النفايات المنزلية. 

## تعيين الأداة الكهربائية من شركة

تُستخدم مثنائير الأركت لنشر الخشب والبلاستيك والألمونيوم والأنواع الأخرى من المواد (انظر الإرشادات الخاصة باستخدام شفرات المنشار). وقد يكون مسار النشر مستقيمًا ومنحنيًا؛ ويتيح تحديد زاوية القطع القيام بعمليات قطع منتظمة.



## مميزات تصميم الأداة الكهربائية

### تحديد معدل الشوط

• باستخدام المفاتيح الذي يُدار بالإبهام لتحديد معدل الشوط رقم 4 يمكن تحديد عدد الأشواط اللازمة لشفرة المنشار رقم 15 (أيضاً عند تشغيل الأداة الكهربائية).

• اضغط على مفتاح التشغيل / إيقاف التشغيل رقم 1 وقم بتأيمته في موضعه باستخدام زر تأمين مفتاح التشغيل / إيقاف التشغيل رقم 2.  
• أثناء تحريك المفاتيح الذي يُدار بالإبهام لتحديد معدل الشوط رقم 4، حدّد عدد الأشواط اللازمة لشفرة المنشار رقم 15.

• **2-1 (معدل شوط منخفض)** - يُستخدم عند نشر المواد الصلبة والقوية (الصلب الخالي من السبائك والمعادن غير الحديدية وسبائكها وما إلى ذلك)؛  
• **3 (معدل شوط متوسط)** - يُستخدم لنشر المعادن الأقل صلابة (البلاستيك والخشب الرقائقي والألواح الخشبية والخشب الصلب وما إلى ذلك)؛  
• **5-4 (معدل شوط مرتفع)** - يُستخدم لنشر المواد المرنة (الخشب المرن والمواد العازلة وما إلى ذلك).

بعد إعداد عدد معدل شوط شفرة المنشار رقم 15، يُنصح بإجراء اختبار لنشر المنشار باستخدام قطعة احتياطية لجزء فارغ (مصنوعة من نفس المادة المراد معالجتها).



عند تشغيل الأداة الكهربائية بسرعة منخفضة لفترات طويلة، يجب تركها لتبرد لمدة 3 دقائق. للقيام بذلك، اضغط على الحد الأقصى لمعدل الأشواط واترك الأداة الكهربائية تعمل بسرعة التباطؤ.

### تحديد المعدل البنودلي

يُسهل المعدل البنودلي تحديد الطريقة المثلى (سرعة التغذية وسطح نشر المنشار وما إلى ذلك) لطرح المواد المراد معالجتها.  
مع كل حركة لأسفل، يتم إرجاع شفرة المنشار رقم 15 إلى الخلف مما يُحسّن من إطلاق نشارة الخشب ويقلل من ارتفاع الحرارة ويزيد من عمر تشغيل شفرة المنشار رقم 15. وعلاوة على ذلك فإن تقليل قوة التغذية يسمح للعامل بتشغيل الأداة دون تعب.

يمكن تغيير درجة الشوط البنودلي أثناء تشغيل الأداة الكهربائية. تنتج الرفاعة الخاصة بضبط الشوط البنودلي رقم 10 أربع خطوات من الشوط البنودلي:

الخطوة 0:  
لا توجد حركة بنودلية؛



الخطوة 1:  
حركة بنودلية منخفضة؛



الخطوة 2:  
حركة بنودلية متوسطة؛



الخطوة 3:  
حركة بنودلية مرتفعة.



يُنصح بمراجعة التوصيات التالية عند تحديد درجة المعدل البنودلي:

• عندما تكون حافة قطع المنشار متساوية ونظيفة، حدد معدلاً بنودلياً منخفضاً أو قم بإيقاف المعدل البنودلي؛  
• قم بإيقاف المعدل البنودلي عند معالجة المواد الرقيقة (صحيفة معدنية ولوح بلاستيكي وما إلى ذلك) أو الصلبة (الصلب الخالي من السبائك والمعادن غير الحديدية وما إلى ذلك)؛

• حرك الغطاء الواقي 5 كما هو موضح في الشكل رقم 2.1 (سيؤدي هذا إلى إلغاء قفل آلية قمع حامل المنشار 9 ويتيح لك إدخال / استبدال شفرة المنشار 15).  
• أدخل / استبدل شفرة المنشار 15 (انظر الشكل رقم 2.2).  
• حرك الغطاء الواقي 5 كما هو موضح في الشكل 2.3 (سيؤدي هذا إلى قفل آلية قمع حامل المنشار 9).

تركيب محول المتكسنة الكهربائية أو إزالته (انظر الأشكال 3)

[CT15212]

• لتركيب المحول رقم 20، قم بمحاذاة الإسقاطات على المحول رقم 20 مع التجويف الداخلي لمانسورة التوصيل رقم 19، وركّب المحول رقم 20 داخل أنبوب التوصيل رقم 19 وقم بتدويره كما هو موضح في الشكل رقم 3.  
• لإزالة المحول رقم 20، قم بتدويره كما هو موضح في الشكل رقم 3 وإزالته من أنبوب التوصيل رقم 19.

تركيب القضيبي الدليلي من أجل النشر المتوازي / الدائري وتحديد موضع المسمار وإزالته (انظر الأشكال 4)

[CT15189]

• لتركيب / إزالة القضيبي الدليلي رقم 18، اتبع التعليمات الموجودة في الأشكال 4.1.  
• لتركيب / إزالة مسمار تحديد الموقع رقم 17، اتبع التعليمات الموجودة في الشكل 4.2.

## التشغيل الأولي للأداة الكهربائية

استخدم دائماً فولطية المبعب الصحيحة: يجب أن يتطابق مصدر فترة الجهد مع المعلومات المذكورة على لوحة تعريف الأداة الكهربائية.

## تشغيل / إيقاف تشغيل الأداة الكهربائية

التشغيل / إيقاف التشغيل قصير المدى

للتشغيل، اضغط مع الاستمرار على مفتاح التشغيل / إيقاف التشغيل رقم 1، لإيقاف التشغيل - قم بتحريره.

التشغيل / إيقاف التشغيل على المدى الطويل

التشغيل:

اضغط على مفتاح التشغيل / إيقاف التشغيل رقم 1 وقم بتأيمته في موضعه باستخدام زر تأمين مفتاح التشغيل / إيقاف التشغيل رقم 2.

إيقاف التشغيل:  
ادفع مفتاح التشغيل / إيقاف التشغيل رقم 1 وحرره.

## امتصاص الغبار أثناء تشغيل الأداة الكهربائية

تعمل وظيفة امتصاص الغبار على الحد من تركيز الغبار في الهواء وتمنع تراكمه في مكان العمل.  
عند العمل بالأداة الكهربائية، استخدم دائماً مكسنة شطف لامتصاص الغبار من المواد المعالجة.



ضع الأداة الكهربائية على الحافة الأمامية للوحة القاعدة رقم 11 (انظر الشكل رقم 5) وقم بتشغيلها. قم بعمل ثقب في الجزء الفارغ بشفرة المنشار رقم 15 عن طريق الضغط على الأداة الكهربائية نحو الجزء الفارغ.

- بمجرد قطع شفرة المنشار رقم 15 في الجزء الفارغ، قم بإعادة الأداة الكهربائية إلى موضع تشغيلها الطبيعي وواصل القطع على طول الخط المحدد.
- النشر باستخدام قضيب دلبلي للقطع المتوازي / القطع الدائري

### القطع الدائري (انظر الشكل رقم 6)

[CT15189]

يسمح القضيب الدلبلي للقطع المتوازي / القطع الدائري رقم 18 بالنشر الدائري بنصف قطر معين.

- حدد دائرة ليتم قطعها وقم بعمل ثقب في المنتصف (يجب أن يكون قطر الثقب مساويًا لقطر سمسار تحديد الموقع رقم 17).
- إذا لم ترغب في بدء النشر من حافة قطعة العمل، فقم بعمل ثقب في نقطة البدء كما في الشكل رقم 6 (يجب أن يزيد قطر الثقب عن عرض شفرة المنشار رقم 15).
- فك البرغي الممنح 8.
- اقلب القضيب الدلبلي للقطع المتوازي / القطع الدائري رقم 18 وثبته كما في الشكل رقم 6.
- حرك الأداة الكهربائية نحو نقطة البدء. إذا لم ترغب في بدء النشر من حافة قطعة العمل، فادخل شفرة المنشار رقم 15 في الثقب المصنوع عند نقطة البدء.
- قم بتعيين نصف قطر التشغيل للنشر الدائري بتحريك القضيب الدلبلي للقطع المتوازي / القطع الدائري رقم 18 حتى يتطابق الثقب المصنوع لمسار تحديد الموقع رقم 17 مع الثقب المركزي للدائرة.
- أدخل سمسار تحديد الموقع رقم 17 في القضيب الدلبلي للقطع المتوازي / القطع الدائري رقم 18 والثقب المركزي للدائرة في وقت واحد.
- احكم ربط البرغي الممنح 8 تثبيت القضيب الدلبلي رقم 18 للقيام بالنشر الدائري / المتوازي.
- ابدأ النشر على طول الدائرة المحددة بيد واحدة واسمك سمسار تحديد الموقع رقم 17 باليد الأخرى.

استخدم شفرات النشر رقم 15 الدقيقة في النشر الدائري أو الاحتياطي لتحسين جودة العملية وتسهيلها.

### النشر المستقيم (انظر الشكلين رقم 7)

يتيح القضيب المتوازي للنشر المتوازي رقم 18 النشر على طول الحافة المستقيمة الموجودة بالإضافة إلى قطع قضبان مستقيمة بنفس العرض (انظر الشكل رقم 7.1).

- فك البرغي الممنح 8.
- ضع القضيب المتوازي للنشر المتوازي رقم 18 (انظر الشكل رقم 7.1).
- قم بتعيين مسافة النشر اللازمة.
- احكم ربط البرغي الممنح 8 تثبيت القضيب الدلبلي رقم 18 للقيام بالنشر الدائري / المتوازي.
- قم بالنشر عن طريق الضغط على القضيب المتوازي للنشر المتوازي رقم 18 نحو الحافة الجانبية للجزء الفارغ.

يمكن الوصول إلى نفس النتائج عن طريق ربط لوحة بقطعة العمل باستخدام مشابك بيرغي واستخدام مثل هذه اللوحة كحد ثانٍ للتوقف. قم بإجراء النشر عن طريق تحريك الأداة الكهربائية بمحاذاة حد التوقف أثناء الضغط على جانب اللوحة الداعمة رقم 11 في اتجاه جانب اللوحة (انظر الشكل رقم 7.2).



الوقاية من ملامسة شفرة المنشار

يمنع الوافي من الملامسة ملامسة شفرة المنشار 15 نون قصد ويحسّن أمان أداء العمل.

### توصيات بشأن تشغيل الأداة الكهربائية

تحديد شفرة المنشار



يجوز استخدام شفرات المنشار رقم 15 من النوع T مع جميع موديلات منشار الأركت.

قبل بدء التشغيل، يُرجى تحديد النوع المناسب من شفرة المنشار رقم 15 التي يجب أن تتوافق مع المواد التي يتم نشرها وطريقة النشر وجودة حافة قطع المنشار. يكون تعيين شفرة المنشار مطبوعًا على العبوة كما يمكنك سؤال مندوب المبيعات.

إرشادات عامة للقطع



قم بإجراء اختبار باستخدام قطعة احتياطية من جزء فارغ (مصنوعة من نفس مادة الجزء الفارغ) لتأكد من تحديد شفرة المنشار رقم 15 وسرعة القطع والشوط البنديولي بشكل مناسب.

- تأكد من تثبيت الجزء الفارغ بإحكام وإزالة جميع القطع المعدنية (المسامير والبراغي وما إلى ذلك) منه.
- قم بتشغيل الأداة الكهربائية قبل ملامسة شفرة المنشار رقم 15 للجزء الفارغ. لا تستخدم قوة إضافية؛ يتطلب التشغيل بعض الوقت. فالقوة الإضافية لا تُسرّع من عملية التشغيل بل تزيد من الإفراط في التحميل على الأداة.
- عندما تكون أسنان شفرة المنشار رقم 15 كبيرة جدًا بالنسبة إلى الجزء الفارغ (يشير الاهتزاز الشديد وشق السطح المعالج وتقطيعه إلى أن الأسنان كبيرة جدًا)، قم بإيقاف تشغيل الأداة الكهربائية على الفور واستبدال شفرة المنشار رقم 15 بأخرى مناسبة.
- إذا تمت إعاقة شفرة المنشار رقم 15 أثناء التشغيل، فقم بإيقاف تشغيل الأداة الكهربائية على الفور ومحاولة توسيع قطع المنشار، ثم قم بإزالة شفرة المنشار رقم 15 بحرص من قطع المنشار.
- بعد الانتهاء من القطع، قم بإيقاف تشغيل الأداة الكهربائية أولاً ثم قم بإزالة شفرة المنشار رقم 15 من قطع المنشار.

عند قطع مواد معينة (مثل المعادن)، قد تسخن شفرة المنشار رقم 15 بدرجة كبيرة، ولذلك يُنصح باستخدام مواد تبريد أو تشحيم يتم وضعها على نقطة ملامسة شفرة المنشار رقم 15 للجزء الفارغ.



النشر العميق (انظر الشكل رقم 5)

لا يجوز استخدام النشر العميق إلا في حالة نشر المواد المرنة مثل الخشب ولوح الجبس وما إلى ذلك. تُسهّل تقنية التشغيل هذه نشر الثقوب بدون ثقب تمهيدي - حيث تقطع شفرة المنشار رقم 15 في الجزء الفارغ من تلقاء نفسها. تتطلب هذه الكتابة مهارات معينة ويمكن تنفيذها باستخدام شفرات منشار قصيرة رقم 15.



لا بد من المحافظة على نظافة الأداة الكهربائية للحصول على استخدام آمن على المدى الطويل. قم بتنظيف الأداة الكهربائية بانتظام باستخدام الهواء المضغوط من خلال فتحات التهوية رقم 3.

### خدمة ما بعد البيع وخدمة التطبيق

تجيب خدمة ما بعد البيع لدينا على جميع تساؤلاتكم المتعلقة بصيانة المنتج وإصلاحه، وكذلك قطع الغيار. كما يمكنكم أيضاً الحصول على معلومات حول مراكز الخدمة ومخططات الأجزاء وقطع الغيار على: [www.crown-tools.com](http://www.crown-tools.com)

### نقل الأدوات الكهربائية

- يجب ألا يسقط أي شيء ميكانيكي على العبوة أثناء النقل مطلقاً.
- لا يجوز استخدام أي نوع من أنواع التثبيت التي تعمل وفق مبدأ تثبيت العبوة عند التفريغ/التحميل.

### حماية البيئة

احرص على إعادة تدوير المواد الخام بدلاً من التخلص منها ككفايات.



ينبغي فرز الأدوات الكهربائية والملحقات والعبوات لإعادة تدويرها بحيث تكون صديقة للبيئة. تم تصنيف مكونات البلاستيك ككافة من فئات إعادة التدوير. طُبعت هذه التعليمات على ورق مُعاد تدويره ومصنَّع بدون كلور.

يسهل تصميم الأداة الكهربائية القيام بعمليات قطع منشار بزواوية عن طريق تغيير زاوية قطع الأداة الكهربائية. تحتوي لوحة القاعدة رقم 11 للأداة الكهربائية على مقياس رقم 12 يحدد زوايا قطع الأداة الكهربائية (تكون الخطوة 20-15 درجة). في حالة استخدام أدوات قياس إضافية، يمكن للشخص وضع عطاء الأداة الكهربائية على أي زاوية (ضمن الحدود الميَّنة في جدول البيانات التقنية).

### [CT15212]

- استخدم مفتاح 16 لفتح مسمار 21 (شاهد الشكل 8).
- انقل اللوحة الرئيسية 11 للأمام (وفقاً للزاوية المثبتة مسبقاً للغلاف) وحدد الزاوية المطلوبة للغلاف باستخدام قراءات المقياس 12 أو قراءات أدوات القياس الإضافية.
- استخدم مفتاح 16 لربط مسمار 21.
- قم بإجراء النشر كما هو موضح أعلاه.

### [CT15189]

- فك رافعة القفل رقم 13 (انظر الشكل رقم 9).
- حوّل لوحة القاعدة رقم 11 للأمام وحدد الزاوية اللازمة للغطاء باستخدام القراءات الموجودة على المقاييس 12 أو القراءات الموجودة على أدوات القياس الإضافية.
- قم بإحكام ربط رافعة القفل رقم 13.
- قم بإجراء النشر كما هو موضح أعلاه.

### صيانة الأدوات الكهربائية / التدابير الوقائية

قبل تنفيذ أي أعمال على الأداة الكهربائية يجب فصلها عن مصدر الطاقة.

تحتفظ الشركة المصنعة بإمكانية إدخال تغييرات.

عربي

147

CT15189	CT15212	اره عمودبر
420688	420671	کد ابزار شارژی [220-230 ولت - 50/60 هرتز]
710	550	توان اسمی [وات]
350	270	توان خروجی [وات]
6 3.1	4.3 2.4	شدت جریان بر حسب ولت [آمپر] 110-127 ولت [آمپر] 220-230 ولت [آمپر]
700-3000	700-3000	سرعت ضربه بدون بار [ضربه در دقیقه]
26 1-1/32"	18 45/64"	طول ضربه تیغه اره [میلی متر] [اینچ]
•	•	رقت و برگشت
45°/45°	45°/45°	حداکثر زاویه بدنه (چپ / راست)
حداکثر توان برش:		
85 3-11/32"	65 2-9/16"	- چوب [میلی متر] [اینچ]
20 25/32"	10 25/64"	- آلومینیم [میلی متر] [اینچ]
10 25/64"	6 15/64"	- فولاد [میلی متر] [اینچ]
2.9 6.39	1.9 4.19	وزن [کیلوگرم] [پوند]
□ / II	□ / II	کلاس ایمنی
88,5	86,8	فشار صدا [دسی بل (آمپر)]
99,6	97,8	توان اکوستیک [دسی بل (آمپر)]
5,42	6,7	لرزش سنگین [متر/مجدور ثانیه]

Merit Link International AG  
Stabio, Switzerland, 05.10.2017

اطلاعات نویز

هشدار- برای کاهش خطر آسیب، کاربر باید دستورالعمل های زیر را مطالعه کند!



همیشه در صورتی که فشار صدا بیش از 85 dB(A) است، از تجهیزات محافظت از گوش استفاده کنید.



قوانین ایمنی عمومی

CE اعلامیه تطابق

هشدار! هشدارهای ایمنی و تمام دستورالعمل ها را مطالعه کنید. عدم رعایت هشدارها و دستورالعمل ها ممکن است منجر به برق گرفتگی، آتش سوزی و/یا آسیب جدی شود.



تمامی هشدارها و دستورالعمل ها را برای مراجعات بعدی نگهداری کنید.

با مسئولیت خود اعلام می کنیم محصول توضیح داده شده در "مشخصات ابزار شارژی" یا شرایط مربوط به دستورالعمل های 2006/42/EC، از جمله اصلاحات آن ها مطابقت داشته و از استانداردهای زیر تبعیت می کند: EN 60745-1, EN 60745-2-6

واژه "ابزار برقی" در هشدارها به ابزار برقی (سیمی) متصل به برق شهری یا ابزار برقی (بی سیم) باتری خور اشاره می کند.

Wu Cunzhen

Wu Cunzhen

مدیر عامل

فارسی

148

هرگز خود را به هنگام استفاده از دستگاه خم نکنید یا کشید. همیشه پاهای خود را به صورت مناسب و متعادل نگه دارید. این کار باعث کنترل بهتر ابزار برقی/شارژی در موقعیت های غیر قابل پیش بینی می شود.

لباس مناسب بپوشید. از پوشیدن لباس گشاد یا جواهرات خودداری کنید. موها، لباس و دستکش های خود را از قسمت های در حال حرکت دور نگه دارید. لباس گشاد، جواهرات یا موی بلند ممکن است در بین اجزای در حال حرکت گیر کنند.

اگر دستگاه طوری ارائه شده اند که قابل اتصال به سیستم غبارگیر و امکانات جمع شونده هستند، مطمئن شوید که این تجهیزات به صورت صحیح، متصل و مورد استفاده قرار گیرند. استفاده از سیستم غبارگیر خطرات مربوط به وجود گرد و غبار را کاهش می دهد.

اجازه ندهید آشنایی ناشی از استفاده مکرر از دستگاه باعث اعتماد به نفس کاذب در شما و نادیده گرفتن اصول ایمنی شود. یک اقدام از روی بی دقتی می تواند باعث آسیب جدی در کسری از ثانیه شود.

• **هشدار!** ابزارهای برقی/شارژی می توانند در حین کار میدان الکترومغناطیسی تولید کنند. این میدان ممکن است تحت شرایط خاصی با برخی پروتزهای پزشکی فعال یا منفعل تداخل ایجاد کند. برای کاهش خطرات جدی و کشنده، توصیه می کنیم افراد دارای پروتز های پزشکی قبل از کار با دستگاه یا پزشکی خود و تولید کننده پروتز مشورت کنند.

**استفاده از ابزار برقی/شارژی و مراقبت**

• افراد دارای استعداد ذهنی و روانی ملل کودکان در صورتی که تحت نظارت یا آموزش لازم توسط افرادی که مسئول ایمنی آنها هستند نباشند، نمی توانند با این ابزار کار کنند.

• به ابزار برقی/شارژی فشار وارد نکنید. از ابزار برقی/شارژی مناسب با نوع کاربری مورد نظر استفاده کنید. ابزار مناسب کار را بهتر و ایمن تر و با سرعتی که برای آن طراحی شده است، انجام می دهد.

• اگر با سونبج روشن و خاموش نمی توانید ابزار را خاموش یا روشن کنید، هرگز از ابزار استفاده نکنید. هر ابزاری را که نتوانید به وسیله سونبج کنترل کنید، خطرناک است و باید تعمیر شود.

• قبل از هر گونه تنظیمات، تغییر در لوازم جانبی یا جمع کردن وسیله، دو شاخه ابزار برقی/شارژی را از منبع تغذیه و/یا یک باتری جدا کنید. چنین اقداماتی ایمنی خطر روشن شدن دستگاه به صورت تصادفی را کاهش می دهند.

• ابزارهای برقی/شارژی که از آنها استفاده نمی کنید، دور از دسترس کودکان قرار دهید و اجازه ندهید افراد نا آشنا با ابزارهای برقی/شارژی یا دستورالعمل های آن با این ابزارها کار کنند. ابزارهای برقی/شارژی در دست افراد آموزش ندیده خطرناک هستند.

• از ابزار برقی/شارژی خوب نگهداری کنید. هر گونه عدم توازن یا اتصال قطعات متحرک، شکستگی قطعات و دیگر شرایطی را که ممکن است عملکرد ابزار برقی/شارژی را تحت تاثیر قرار دهد، بررسی کنید. در صورت آسیب دیدگی، ابزار برقی/شارژی را قبل از استفاده تعمیر کنید. بسیاری از حوادث به دلیل نگهداری ضعیف ابزارهای برقی/شارژی اتفاق می افتند.

• ابزارهای برقی را تمیز و تیز نگه دارید. ابزارهای برقی که به صورت صحیح نگهداری می شوند و لبه های آن تیز است، کمتر گیر می کنند و قابل کنترل تر هستند.

• از ابزار برقی/شارژی، لوازم جانبی و بیت ابزار و غیره مطابق با این دستورالعمل و با توجه به شرایط کاری و نوع کار استفاده کنید. استفاده از ابزار در انجام کارهایی که با کاربری ابزار تناسب ندارد، می تواند خطرناک باشد.

• دستگیره ها و سطوح جاذب را خشک، تمیز و عاری از هر گونه روغن و چربی نگه دارید. دستگیره ها و سطوح جاذب لغزنده مانع کارکردن ایمن و کنترل ابزار در موقعیت های غیر قابل پیش بینی می شوند.

• توجه داشته باشید که با یک ابزار برقی/شارژی هنگامی که با یک ابزار برقی/شارژی کار می کنید، دسته کمکی را به صورت صحیح نگه دارید، که به شما امکان کنترل بهتر ابزار را می دهد. بنابراین، درست نگه داشتن وسیله می تواند خطر حادثه و آسیب را کمتر کند.

• محل کار را تمیز و روشن نگه دارید. محیط های کاری به هم ریخته و تاریک حادثه ساز هستند.

• ابزارهای برقی را در محیط های قابل انفجار، مثلاً در حضور مایعات، گازها یا غبارهای قابل اشتعال راه اندازی نکنید. ابزارهای برقی/شارژی قره هایی تولید می کنند که ممکن است باعث اشتق گرفتن غبارها یا گازها شوند.

• وقتی با این ابزار کار می کنید، از کودکان و تماشاگران بخواهید دور بایستند. عواملی که حواس شما را پرت می کنند، ممکن است باعث از دست دادن کنترل شما در هنگام کار شوند.

**نکات امنیتی مربوط به برق**

• دوشاخه ابزار برقی/شارژی باید با پریز مطابقت داشته باشد. هرگز دوشاخه را به هیچ صورت تغییر ندهید. هرگز از دوشاخه های آداپتور برای ابزارهای برقی/شارژی که متصل به زمین هستند، استفاده نکنید. دوشاخه های تغییر داده نشده و پریزهای متناسب با دوشاخه خطر برق گرفتگی را کاهش می دهند.

• از تماس بدنی با سطوح متصل به زمین مثل لوله ها، رادیاتورها، گاز و یخچال اجتناب کنید. اگر بدن شما با زمین اتصال پیدا کند، خطر برق گرفتگی افزایش می یابد.

• ابزارهای برقی/شارژی را در معرض باران یا در محیط های مرطوب و خیس قرار ندهید. ای که به داخل ابزار برقی/شارژی نفوذ می کند، خطر برق گرفتگی را افزایش می دهد.

• از سیم استفاده نامناسب نکنید. هرگز از کابل برای حمل، کشیدن، یا از پریز جدا کردن ابزار استفاده نکنید. کابل را از حرارت، روغن، لبه های تیز یا اجسام دارای حرکت، دور نگه دارید. کابل های خراب یا کابل هایی که در جایی گیر کرده اند، باعث افزایش خطر برق گرفتگی می شوند.

• وقتی از ابزار در محیط بیرون استفاده می کنید، از کابل اضافی مخصوص محیط بیرون استفاده کنید. استفاده از کابل مخصوص محیط بیرون خطر برق گرفتگی را کاهش می دهد.

• اگر مجبور هستید از ابزار در محیط مرطوب استفاده کنید، حتماً از کلید محافظ جان (RCD) منبع تغذیه حفاظت شده استفاده کنید. استفاده از RCD خطر برق گرفتگی را کاهش می دهد. توجه! به جای واژه "کلید محافظ جان (RCD)" ممکن است از واژه های "قطع کننده مدار زمین مدار شکن (GFCI)" یا "قطع کننده مدار زمین نشت شکن (ELCB)" استفاده شود.

• **هشدار!** هرگز سطوح فلزی داخل جعبه دنده، محافظ و غیره را لمس نکنید، زیرا لمس کردن سطوح فلزی ممکن است با امواج الکترومغناطیسی تداخل ایجاد کند و در نتیجه موجب حادثه و جراحت شود.

**ایمنی فردی**

• هوشیار باشید، همیشه مراقب آنچه انجام می دهید باشید و از عقل سلیم در حین کار بهره ببرید. هرگز زمانی که خسته هستید یا تحت تاثیر دارو، الکل یا درمان هستید از ابزار برقی/شارژی استفاده نکنید. یک لحظه بی توجهی در هنگام کار با ابزارهای برقی/شارژی ممکن است منجر به آسیب جدی در فرد شود.

• از تجهیزات حفاظت فردی استفاده کنید. همیشه از محافظ چشم استفاده کنید. تجهیزات حفاظتی مثل ماسک ضد غبار، کفش ایمنی ضد لغزش، کلاه ایمنی یا محافظ گوش که در شرایط مناسبی استفاده شوند خطر آسیب های فردی را کاهش می دهند.

• از شروع برنامه ریزی نشده اجتناب کنید. قبل از اتصال وسیله برقی به منبع تغذیه یا باتری یا هنگام برداشتن و حمل ابزار، مطمئن شوید که سونبج در وضعیت خاموش قرار گرفته است. حمل ابزارهای برقی/شارژی در حالی که انگشت شما روی سونبج است یا به برق زدن وسایل برقی در حالی که روی وضعیت روشن قرار دارند، حادثه ساز است.

• هر گونه کلیت تنظیم یا آچار را قبل از روشن کردن وسیله برقی/شارژی جدا کنید. اگر آچار یا کلیت تنظیم در هنگام روشن شدن دستگاه متصل به دستگاه باقی بماند، باعث وارد آمدن آسیب به فرد می شود.

- تیغه اهره را با نگاه دارنده اهره دقیقاً در جای خود نگه دارید. به طور مرتب تصب تیغه اهره را بررسی کنید.
- قبل از راه اندازی ابزار، هر گونه شیء فلزی را از جسم موردنظر دور نگه دارید (میخ، پیچ، بست و غیره).
- در حین کار روی یک جسم از توقف موتور ابزار برقی جلوگیری کنید.
- در طول عملکرد ابزار به موقعیت کابل برق دقت کنید (کابل باید همیشه پشت ابزار قرار داشته باشد). هنگام کار با این ابزار آن را به پاهای دست های خود نزدیک نکنید.
- در صورت قطع برق در طول کار، فوراً ابزار را خاموش کنید تا از روشن شدن تصادفی آن جلوگیری شود.
- پس از خاموش شدن ابزار شارژی، تیغه اهره چند لحظه متحرک می ماند، بنابراین تنها پس از توقف کامل تیغه ابزار را به کناری بگذارید.
- تیغه اهره در طول کار بسیار داغ می شود، بنابراین تا زمانی که کاملاً خنک نشده به آن دست نزنید.

## هشدارهای ویژه ایمنی

در هنگام کار کردن در مواردی که لوازم برش ممکن است با سیم های پنهان یا سیم های خود تماس داشته باشند، ابزار برقی/شارژی را از قسمت های عایق بندی شده آن نگه دارید. تماس لوازم برشی با سیم "لخت" ممکن است باعث انتقال برق به قسمتهای فلزی و لخت ابزار شده و باعث برق گرفتگی کاربر شود.

## دستورالعمل های ایمنی حین کار با ابزار برقی/شارژی

- قطعه کاری را ثابت کنید. از یک وسیله ثابت کننده با یک کمکی برای ثابت کردن قطعه کاری استفاده کنید تا امنیت و ثبات لازم فراهم شود.
- هنگامی که گرد و غبار مضر، قابل انفجار یا قابل اشتعال در فضای کاری پراکنده شده است اقدامات امنیتی لازم و درست را انجام دهید. برای مثال مسکن است در جریان کار گرد و غبار سرطان زا تولید شود. لطفاً در هنگام کار از دستگاه جمع کننده گرد و غبار و ماسک استفاده کنید.
- فضای کاری را مرتب و تمیز نگه دارید. مواد مخلوط ممکن است بی نهایت خطرناک باشند. گرد فلزات سبک به راحتی می سوزد و منفجر می شود.
- موادی را که حاوی زیست هستند مورد پردازش قرار ندهید. از بست ماده ای سرطان زا است.
- بعد از اینکه تیغه اهره کاملاً متوقف شد، ابزار برقی/شارژی را زمین بگذارید.

• اگر کابل دستگاه آسیب دیده است، از ابزار برقی/شارژی استفاده نکنید. اگر کابل برق در جریان کار آسیب دید یا پاره شد، هرگز به آن دست نزنید و فوراً دستگاه را از برق بکشید. استفاده از دستگاهی که کابل آن آسیب دیده است، ممکن است به راحتی باعث برق گرفتگی شود.

• دست ها را از ناحیه تیغه اهره دور نگه دارید. هرگز نباید قسمت پائینی قطعه کاری را با دست نگه دارید. دست شما در صورت تماس با تیغه ممکن است قطع شود.

• ابتدا ابزار برقی/شارژی را روشن کنید سپس ابزار را روی قطعه کاری بگذارید و عملیات مورد نظر را انجام دهید. اگر تیغه اهره در قطعه گیر کند، ابزار ممکن است جهش داشته باشد.

• توجه: صفحه اصلی باید در طول کار به قطعه کاری چسبیده باشد. اگر تیغه اهره منحرف شود، ممکن است تیغه بشکند و ابزار برقی/شارژی برش داشته باشد.

• برق ابزار برقی/شارژی را بعد از اتمام کار قطع کنید و وقتی دستگاه کاملاً متوقف شد، تیغه را بردارید. در این صورت دستگاه برش نمی کند و می توانید آن را با امنیت کامل زمین بگذارید.

• فقط از تیغه سالم و بدون ترک استفاده کنید. تیغه های خم شده یا کند زود می شکنند و باعث برش دستگاه می شوند.

• بعد از خاموش کردن ابزار برقی/شارژی، تیغه در حال چرخش را با استفاده از فشار آوردن بر لبه جانبی آن متوقف نکنید. با این کار تیغه اهره آسیب می بیند یا می شکنند و منجر به برش دستگاه می شود.

• برای تشخیص اینکه آیا مدار یا لوله کشی پنهانی در منطقه کاری وجود دارد یا خیر، از رندباب مناسب استفاده کنید یا در صورت لزوم از سزمان محلی ساخت و ساز درخواست کمک کنید. در جریان کار، اگر کابل قطع شود، ممکن است منجر به آتش سوزی یا برق گرفتگی شود. آسیب به لوله گاز مسکن است منجر به انفجار شود. اگر لوله آب آسیب ببیند به بنا آسیب



**هشدار:** مواد شیمیایی محتوی موجود در غبار تولید شده حین شن زنی، برش، اهره کاری، پرداخت کاری، دریل یا هر فعالیت صنعت ساخت و ساز ممکن است موجب سرطان یا نقص مادرزادی و یا صدمه به توانایی باروری شود. بون برخی مواد شیمیایی باید باشد:

- پیش از انجام هر گونه کار تعمیر یا تعویض دستگاه، ابتدا باید نوشاخانه از پریش کشیده شود.
- دو اکسید سیلیسیم شفاف و دیگر محصولات بذایی در آجرهای دیوار و سیمان؛ ارستیک کروم (CCA) در چوب با پرداخت شیمیایی. میزان ضرر این مواد بسته به میزان فراوانی کار شما با آنها است. اگر قصد کاهش تماس با این مواد شیمیایی را دارید، لطفاً در محلی یا تپویه مناسب کار کنید و باید از دستگاه های دارای گواهی ایمنی (مانند ماسک ضدغبار طراحی شده با فیلتر کوچک غبار) استفاده نمایید.

## نمادهای مورد استفاده در این دفترچه راهنما

تعدادهای زیر در این دفترچه راهنما استفاده شده است لطفاً معنای آن ها را به خاطر داشته باشید. تفسیر درست نمادها باعث استفاده صحیح و ایمن از ابزار شارژی می شود.

معنی	نماد
------	------

اهره عمودبر  
بخش های مشخص شده به رنگ  
خاکستری - دسته نرم (با سطح عایق)



برچسب شماره سریال:  
CT ... مدل؛  
XX - تاریخ ساخت؛  
XXXXXXX - شماره سریال.



همه قوانین و شرایط ایمنی را بخوانید.



از عینک ایمنی استفاده کنید.



معنی	تعداد	معنی	تعداد
حرکت رفت و برگشت، مرحله سوم.		از محافظ گوش استفاده کنید.	
تیغه اره T-shank.		از ماسک ضد گرد و غبار استفاده کنید.	
ابزار شارژی را به همراه زیاله های خانگی نور نیندازید.		قبل از نصب یا تنظیم ابزار شارژی، اتصال آن را از برق جدا کنید.	

### کاربرد اختصاصی ابزار شارژی

اره عمودبر برای اره کردن چوب، پلاستیک و آلومینیم و انواع مواد دیگر به کار می رود (به دستورالعمل های استفاده از تیغه های اره مراجعه کنید). مسیر اره ممکن است مستقیم یا خمیده باشد؛ گزینه زاویه دار کردن برش های زاویه دار را امکان پذیر می کند.

		جهت حرکت.	
		جهت چرخش.	
		قفل.	
		قفل باز.	
		عایق دوبل / کلاس محافظت	
		علامتی که تولید می کند این محصول مطابق با شرایط اساسی دستورالعمل های اتحادیه اروپا و استانداردهای هماهنگ اتحادیه اروپا است.	
		توجه: مهم.	
		اطلاعات مفید.	
		از عینک ایمنی استفاده کنید.	
		در طول عملکرد، گرد و غبار جمع شده را خارج کنید.	

- اجزای ابزار شارژی**
- 1 سوییچ روشن / خاموش
  - 2 دکمه قفل
  - 3 شیارهای تپویه
  - 4 چرخ شستی برای انتخاب سرعت ضربه
  - 5 پوشش محافظ
  - 6 محافظ تماس
  - 7 غلظک راهنما
  - 8 پیچ گوشه دار\*
  - 9 نگه‌دارنده اره
  - 10 اهرم تنظیم ضربه رفت و برگشت
  - 11 صفحه پایه
  - 12 درجه
  - 13 اهرم قفل کننده
  - 14 نشانگر\*
  - 15 تیغه اره\*
  - 16 آچار آلن\*
  - 17 پین استقرار\*
  - 18 میله راهنما برای برش حلقوی / برش موازی\*
  - 19 داخل لوله اتصال\*
  - 20 ادابتور\*
  - 21 پیچ
- \* اضافی اختیاری

همه لوازم جانبی به تصویر کشیده شده و توضیح داده شده به عنوان تحویل کالای استاندارد در بسته محصول قرار دارند.

### نصب و تنظیم اجزای ابزار شارژی

قبل از انجام هر کاری روی این ابزار شارژی باید آن را از برق جدا کنید.

نصب / پیاده سازی / تنظیم برخی از اجزا برای همه مدل های ابزار شارژی یکسان است، بنابراین مدل های خاص در اشکال نشان داده نشده اند.

حرکت رفت و برگشت، مرحله اول.	
حرکت رفت و برگشت، مرحله دوم.	

فارسی



## روشن / خاموش کردن ابزار شارژی

### روشن / خاموش کردن کوتاه مدت

برای روشن کردن ابزار، سوئیچ 1 را نگه دارید و برای روشن کردن آن این سوئیچ را رها کنید.

### روشن / خاموش کردن بلند مدت

روشن کردن:

سوئیچ روشن / خاموش 1 را فشار دهید و آن را با دکمه قفل 2 در موقعیت خود قفل کنید.

خاموش کردن:

سوئیچ روشن / خاموش 1 را فشار دهید و نگه دارید.

قرار دادن / تعویض تیغه اره (به شکل 1-2 مراجعه کنید)

تیغه اره 15 به دلیل استفاده طولانی مدت ممکن است خیلی داغ شود و لبه های برش تیز ممکن است به کاربر آسیب برسانند بنابراین کاربر همیشه باید از این موارد استفاده کند: دستکش محافظ هنگام قرار دادن / تعویض تیغه اره 15.



توجه: هنگام قرار دادن تیغه اره 15، به اصول زیر توجه کنید:

- نندانه تیغه اره 15 باید رو به طرف بالا باشد
- چنگک های روی میله تیغه اره 15 باید روی نگهدارنده اره 9 قرار بگیرند.
- تیغه اره 15 باید داخل محفظه غلثک راهنما 7 قرار گیرد.

### [CT15212]

- روکش نگهدارنده اره 9 را مطابق شکل 1.1 حرکت دهید (با این کار قفل مکانیسم چفت نگهدارنده اره 9 باز شده و می توانید تیغه های اره 15 را جاگذاری یا تعویض کنید).
- قرار دادن / تعویض تیغه اره 15 (به شکل 1.2 مراجعه کنید).
- روکش نگهدارنده اره 9 را مطابق شکل 1.3 (با این کار مکانیسم چفت نگهدارنده اره 9 قفل می شود) حرکت دهید.

### [CT15189]

- پوشش محافظ 5 را به صورتی که در شکل 2.1 (با این کار قفل مکانیسم نگهداشتن نگهدارنده اره 9 باز می شود و به شما امکان می دهد تیغه اره 15 را در جای خود قرار دهید یا آن را تعویض کنید) نشان داده شده است حرکت دهید.
- قرار دادن / تعویض تیغه اره 15 (به شکل 2.2 مراجعه کنید).
- پوشش محافظ 5 را به صورتی که در شکل 2.3 (با این کار مکانیسم نگهداشتن نگهدارنده اره 9 قفل می شود) نشان داده شده است حرکت دهید.

نصب و جدا کردن آداپتور جارو برقی (به شکل 3 مراجعه کنید)

### [CT15212]

- برای نصب آداپتور 20، پیشامتیگی ها آداپتور 20 با شیارهای داخل لوله اتصال 19 تراز کنید، آداپتور 20 را در لوله اتصال 19 نصب کنید و مطابق شکل 3 آن را بچرخانید.
- برای جدا کردن آداپتور 20، مطابق شکل 3 آن را بچرخانید و از لوله اتصال 19 جدا کنید.

تصیب و جدا کردن میله راهنما برای اره کردن حلقوی / موازی و بین استقرار (به شکل 4 مراجعه کنید)

### [CT15189]

- برای نصب / جدا کردن میله راهنما 18، دستورالعمل های شکل 4.1 دنبال کنید.
- برای نصب / جدا کردن بین استقرار 17، دستورالعمل های شکل 4.2 را دنبال کنید.

## راه اندازی اولیه ابزارهای شارژی

همیشه از ولتاژ تغذیه صحیح استفاده کنید: ولتاژ تغذیه نیرو باید مطابق با اطلاعات ذکر شده روی پلاک شناسایی ابزار شارژی باشد.

## مکش گرد و غبار در طول کارکرد ابزار شارژی

"مکش گرد و غبار" از حجم گرد و غبار جمع شده در هوا می کاهد و از جمع شدن آن در محل کار جلوگیری می کند هنگام کار با ابزار شارژی همیشه از یک تمیزکننده مکشی برای مکش گرد و غبار از اجسام استفاده کنید.



## ویژگی های طراحی ابزار شارژی

### انتخاب سرعت ضربه

از چرخ سستی برای انتخاب سرعت ضربه 4 استفاده کنید، می توانید تعداد ضربات تیغه اره 15 (همچنین هنگام کار با ابزار شارژی) را انتخاب کنید.

- سوئیچ روشن / خاموش 1 را فشار دهید و آن را با دکمه قفل 2 در موقعیت خود قفل کنید.
- با حرکت دادن چرخ سستی انتخاب سرعت ضربه 4، تعداد ضربه تیغه اره 15 را انتخاب کنید.

- **1-2 (سرعت ضربه پایین)** - هنگام اره کردن اجسام سخت و سفت (ولتاژ غیرولادی، اجسام غیر آهنی و دیگر آلیاژها و غیره) از این تنظیم استفاده کنید؛
- **3 (سرعت ضربه متوسط)** - هنگام اره کردن اجسام دارای سختی کمتر (پلاستیک، تخته چندلایه، تخته خرده چوب، چوب سخت و غیره) از این تنظیم استفاده کنید؛
- **4-5 (سرعت ضربه بالا)** - هنگام اره کردن اجسام نرم (چوب نرم، اجسام عایق و غیره) از این تنظیم استفاده کنید.

به دنبال تنظیم تعداد میزان ضربه تیغه اره 15، توصیه می شود با استفاده از یک قطعه پلاستیک استفاده از قلمه (قطعه ای از همان مواد تشکیل دهنده جسم مورد نظر برای کار) برش اره را امتحان کنید.



هنگام کار با ابزار شارژی با سرعت پایین به مدت طولانی، باید به مدت 3 دقیقه صبر کنید تا نمای آن کاهش یابد. برای این کار، حداکثر میزان ضربه را تنظیم کرده و ابزار شارژی را در حالت دور درجا رها کنید.

### انتخاب سرعت رفت و برگشت

سرعت رفت و برگشت، انتخاب روش اره کردن مناسب (سرعت پیشروی، ظاهر برش اره و غیره) را برای جسم مورد نظر تسهیل می کند. با هر حرکت رو به پایین، تیغه اره 15 از قلمه به عقب رانده می شود و رها شدن خاک اره را راحت تر می کند همچنین این حرکت حرارت ایجاد شده را کاهش داده و عمر کارکرد تیغه اره 15 را افزایش می دهد. علاوه بر این کاهش نیرو پیشروی به کارگر کمک می کند بدون ایجاد خستگی ب ابزار کار کند.



میزان شلاریفت و برگشت ممکن است هنگام راه اندازی ابزار شلاریفت تغییر کند. اهرم تنظیم رفت و برگشت 10، تنظیم چهار مرحله ضربه رفت و برگشت را امکان پذیر می کند.

• اگر نداننده های 15 برای لایه خیلی بلند است (لرزش بسیار زیاد، شلک برداشتن و پوسته پوسته شدن سطح کار نشانه بلندی زیاد نداننده ها است)، ابزار شلاریفت را فوراً خاموش کنید و تیغه اهرم 15 را با تیغیه مناسب تعویض کنید.

- اگر تیغه اهرم 15 در طول کار گیر کرده، فوراً ابزار شلاریفت را خاموش کنید و سعی کنید برش اهرم را باز کنید، سپس با دقت تیغه اهرم 15 را بیرون بیاورید.
- در پایان برش، ابتدا ابزار شلاریفت را خاموش کنید و سپس تیغه اهرم 15 را از قسمت برش اهرم جدا کنید.

هنگام برش اجسام خاص (مثل فلزات)، ممکن است تیغه اهرم 15 خیلی داغ شود، بنابراین توصیه می شود از مواد خنک سازی یا روغن کاری استفاده کنید از این مواد برای قسمتی استفاده می شود که تیغه اهرم 15 در تماس با قلمه قرار می گیرد.



اره کردن به روش فرو بردن (به شکل 5 مراجعه کنید)

از اهرم کردن به روش فرو بردن می توان برای مواد نرم مثل چوب، صفحات روکش آلومینیوم و غیره استفاده کرد. این تکنیک عملکردی، اهرم کردن سوراخ ها را بدون دریل اولیه امکان پذیر می کند - تیغه اهرم 15 قلمه را به تنهایی برش می دهد. این تکنیک به مهارت نیاز دارید و با استفاده از تیغه های اهرم کوتاه 15 امکان پذیر است.



- ابزار شلاریفت را روی لبه جلوی صفحه پایه 11 قرار دهید (به شکل 5 مراجعه کنید) و آن را روشن کنید. با فشار دادن ابزار شلاریفت به سمت قلمه، اهرم تیغه اهرم 15 در قلمه فرو برید.
- پس از اینکه تیغه برش 15 قسمت قلمه را برش داد، ابزار شلاریفت را به موقعیت عملکردی عادی خود برگردانید و به برش خط نشان گذاری شده ادامه دهید.

اره کردن با میله راهنما برای برش حلقوی / برش موازی

برش حلقوی (به شکل 6 مراجعه کنید)

[CT15189]

میله راهنما برای برش موازی / برش حلقوی 18 اهرم کردن حلقوی یا شعاع تنظیم شده را امکان پذیر می کند.

- حلقه مورننظر برای برش را علامتگذاری کنید و سوراخی در وسط آن ایجاد کنید (قطر سوراخ باید برابر با قطر بین استقرار 17 باشد).
- اگر قصد ندارید از لبه محل کار برش دهید، سوراخی در نقطه شروع مانند شکل 6 ایجاد کنید (قطر سوراخ بیشتر از عرض تیغه اهرم 15 باشد).

- بیج زاویه دار 8 را باز کنید.
- میله راهنمای برش موازی / حلقوی 18 را برگردانید و مثل شکل 6 قرار دهید.

ابزار شلاریفت را به نقطه شروع ببرید. اگر قصد ندارید از لبه محل کار اهرم کردن را شروع کنید، تیغه اهرم 15 را روی سوراخ ایجاد شده در نقطه شروع قرار دهید.

با حرکت دادن میله راهنمای ویژه برش موازی / حلقوی 18 تا زمانی که بین استقرار 17 با سوراخ حلقه در یک راستا قرار گیرد، شعاع کارکرد برای اهرم کردن حلقوی تنظیم کنید.

- بین استقرار 17 را در میله راهنمای ویژه برش حلقوی / موازی 18 و همزمان در سوراخ مرکزی حلقه قرار دهید.
- برای محکم کردن میله راهنمای ویژه برش حلقوی / موازی 18، بیج زاویه دار را محکم کنید.
- با یک دست در امتداد حلقه علامت گذاری شده اهرم کنید و با دست دیگر بین استقرار 17 را نگه دارید.

برای بهبود کیفیتی و آسان تر کردن کار با ابزار، از تیغه های اهرم باریک 15 برای برش حلقوی یا منحنی استفاده کنید.



اره کردن مستقیم (به شکل 7 مراجعه کنید)

راهنمای موازی برای برش موازی 18 اهرم کردن در امتداد لبه صاف موجود و میله های برش مستقیم با عرض یکسان امکان پذیر می کند (به شکل 7.1 مراجعه کنید).

مرحله 0: بدون حرکت رفت و برگشت؛



مرحله I: حرکت رفت و برگشت کوتاه؛



مرحله II: حرکت رفت و برگشت متوسط؛



مرحله III: حرکت رفت و برگشت بزرگ؛



توصیه می شود هنگام انتخاب میزان سرعت رفت و برگشت، توصیه های زیر را مدنظر داشته باشید:

- وقتی لبه اهرم باید دقیق و تمیز باشد، سرعت حرکت رفت و برگشت کوتاه را انتخاب کنید یا سرعت رفت و برگشت را خاموش کنید.
- هنگام کار با اجسام نازک (ورقه فلزی، ورقه پلاستیکی و غیره) یا اجسام سخت (مثل الیاف غیرفلزاتی، فلزات غیر آهنی و غیره)، سرعت حرکت رفت و برگشت را خاموش کنید.
- هنگام اهرم کردن اجسام نرم (چون نرم و غیره)، سرعت حرکت رفت و برگشت بزرگ را انتخاب کنید یا این کار سرعت عملکرد ابزار افزایش پیدا می کند اما کیفیت برش اهرم کاهش می یابد.

توصیه می شود پس از انتخاب سرعت حرکت رفت و برگشت، با استفاده از یک قطعه بلااستفاده از قسمت قلمه (مشکل از همان مواد سازنده جسم مورننظر)، عملکرد اهرم را آزمایش کنید.



محافظت در مقابل تماس با تیغه اهرم

محافظت در مقابل تماس از تماس تصادفی با تیغه اهرم 15 جلوگیری می کند و ایمنی عملکرد را بهبود می بخشد.

توصیه هایی درباره عملکرد ابزار شلاریفت

انتخاب تیغه اهرم



از تیغه های اهرم 15 نوع T می توان در همه مدل های اهرم استفاده کرد.

قبل از شروع کار، لطفاً نوع مناسب تیغه اهرم 15 را انتخاب کنید که باید با جسم مورننظر برای اهرم کردن، روش اهرم کردن و کیفیت لبه برش اهرم مطابقت داشته باشد. تیغه اهرم اختصاصی روی بسته هک شده است؛ همچنین می توانید در این خصوص از فروشنده سوال کنید.

راهنمای کلی برای برش

با استفاده از یک قطعه بلااستفاده از خامه (مشکل از مواد سازنده جسم مورننظر برای اهرم کردن)، برش اهرم را امتحان کنید تا مطمئن شوید که تیغه اهرم 15، سرعت اهرم کردن و ضربه رفت و برگشت صحیح انتخاب شده است.



- مطمئن شوید قلمه محکم نگه داشته شده است و همه قطعه های فلزی (میخ ها، میخ بیج ها و غیره) از اطراف آن برداشته شده است.
- قبل از تماس تیغه اهرم 15 با قلمه، ابزار شلاریفت را روشن کنید. نیروی زیادی استفاده نکنید، عملکرد ابزار به قدری زمان نیاز دارد. نیروی زیاد سرعت روند کار را افزایش نمی دهد اما فشار کار روی ابزار را زیاد می کند.

- اهرم قفل 13 را محکم کنید.
- به صورت بالا اهرم کنید.

- پیچ زاویه دار 8 را باز کنید.
- راهنمای موازی ویژه برش موازی 18 را در جای خود قرار دهید (به شکل 7.1 مراجعه کنید).
- فاصله لازم برای اهرم کردن را تنظیم کنید.
- برای محکم کردن میله راهنمای ویژه برش حلقوی / موازی 18، پیچ زاویه دار 8 را محکم کنید.
- با فشار دادن راهنمای موازی برای برش موازی 18 به لبه کناری قامه، اهرم کنید.

## اقدامات پیشگیرانه / مراقبتی از ابزار شارژی

قبل از انجام هر کاری روی این ابزار شارژی باید آن را از برق جدا کنید.

### تمیز کردن ابزار شارژی

یکی از شرایط لازم برای استفاده ایمن و طولانی مدت از ابزار شارژی این است که آن را تمیز نگه دارید. مرتب با جریان هوای فشرده از طریق شیارهای تهویه 3، ابزار را تمیز کنید.

### خدمات پس از فروش و خدمات کاربردی

خدمات پس از فروش ما پاسخگوی سوالات شما درباره نگهداری و تعمیر محصول شما و همچنین قسمت های بدنی آن است. اطلاعات مربوط به مراکز سرویس، نمودارهای قطعات و قطعات بدنی را می توانید در این سایت بیابید: [www.crown-tools.com](http://www.crown-tools.com)

## حمل ابزارهای شارژی

- در طول حمل ابزار از وارزد کردن هر گونه ضربه مکانیکی به بسته بندی مطلقاً بپرهیزید.
- هنگام قرار دادن دستگاه در بسته یا خارج کردن آن، استفاده از هیچ گونه فناوری ای که باعث دستکاری در متنگه بسته بندی شود، مجاز نیست.

## محافظةت از محیط زیست

- به جای اینکه مواد خام را مثل زباله دور بیندازید، آن ها را بازیافت کنید.



دیاب ار اینب مشرب و یبناج مزاوول، شژراش رازبنا مقبسط یطیحم تسایز شور هب تسفایزاب یارب ترک وذب

اجزای پلاستیکی برای بازیافت طبقه بندی شده بر حسب گذاری می شوند. این دستورالعمل ها روی کاغذ بازیافت شده تولید شده بدون کلر چاپ می شوند.



با وصل کردن تخته ای به یک قسمت کار با گیره های پیچی و استفاده از چنین تخته ای به عنوان حد ایست ثنوی، به نتایج یکسانی دست پیدا می کنید. با حرکت دادن ابزار شارژی در امتداد حد ایست و در عین حال فشار دادن کنار صفحه پایه 11 به کنار تخته (به شکل 7.2 مراجعه کنید)، اهرم کنید.

### تنظیم زاویه برش (به شکل 8-9 مراجعه کنید)

طراحی ابزار شارژی برش های زاویه دار را با زاویه دار کردن محفظه ابزار شارژی امکان پذیر می کند. صفحه پایه 11 ابزار شارژی حاوی درجه بندی هابی 12 است که زوایای محفظه ابزار شارژی (گام 15 و 20 درجه است) را علامت گذاری می کنند. اگر از ابزار اندازه گیری دیگری استفاده می شود، اپراتور می تواند محفظه ابزار شارژی را در هر زاویه ای قرار دهد (در محدوده مشخص شده در میز داده های فنی).

### [CT15212]

- از آچار آلن 16 برای باز کردن پیچ 21 استفاده کنید (به شکل 8 مراجعه کنید).
- صفحه پایه 11 را به سمت جلو حرکت دهید (بسته به زاویه نصب قبلی محفظه) و با خواندن مقیاس 12 یا اطلاعات ابزار اندازه گیری دیگر، زاویه لازم را برای محفظه انتخاب کنید.
- از آچار آلن 16 برای بستن پیچ 21 استفاده کنید.
- به صورت بالا اهرم کنید.

### [CT15189]

- اهرم قفل کننده 13 را باز کنید (به شکل 9 مراجعه کنید).
- صفحه پایه 11 را به سمت جلو حرکت دهید و زاویه مورد نیاز محفظه ابزار برش را با استفاده از مقادیر درجه بندی ها 12 یا مقادیر روی منابر دستگاه های اندازه گیری انتخاب کنید.

سازنده حق ایجاد تغییرات احتمالی را برای خود محفوظ می داند.

فارسی

154





**Merit Link International AG**  
P.O. Box 641, CH-6855 Stabio  
Switzerland  
[www.meritlink.com](http://www.meritlink.com)