

Посудомоечные машины
BD 45x0, 45x1, BD 45x2, BD 4502
BD 6000, BD 6001, BD 6002
DS 4xxxx
DS 6xxxx
DT 5xxxx

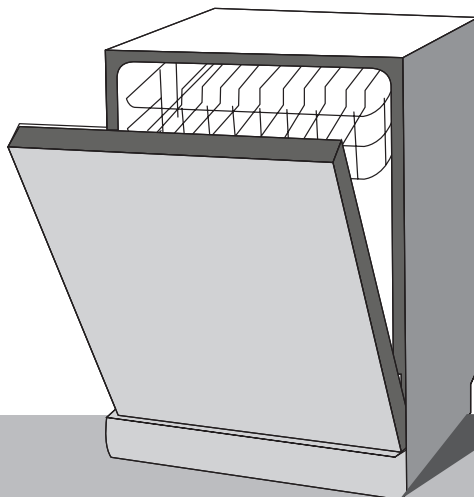

Инструкция по эксплуатации

EVELUX

Благодарим Вас за покупку прибора от Evelux.
Перед использованием внимательно ознакомьтесь
с прилагаемой инструкцией и сохраните ее для
дальнейшего использования.

Настоящая инструкция может быть применена для нижеследующего списка моделей, отличающихся между собой цветовой гаммой и расположением кнопок на панели управления: BD 4095 D, BD 4115 D, BD 4117 D, BD 4500, BD 4501, BD 4502, BD 4503, BD 4504 (встраиваемая посудомоечная машина 45 см), BD 6145 D, BD 6147 D, BD 6000, BD 6001, BD 6002, BD 6003, BD 6004 (встраиваемая посудомоечная машина 60 см), DS 4000, DS 4001, DS 4002 (посудомоечная машина 45 см), DS 6000, DS 60001 (посудомоечная машина 60 см), DT 5000, DT 5001 (компактная посудомоечная машина).

Содержание

Правила и условия безопасной эксплуатации	4
Общие рекомендации	7
Рекомендации по утилизации и защите окружающей среды	8
Описание устройства	9
Описание деталей прибора	9
Панель управления	10
Перед первым использованием	11
Установка уровня жесткости воды	12
Загрузка соли	13
Наполнение дозатора ополаскивателя	14
Моющее средство	15
Загрузка посудомоечной машины	18
Запуск программы мойки	21
Таблица рабочих циклов мойки	21
Включение устройства	26
Изменение программы	27
Завершение цикла мойки	28
Техническое обслуживание и уход за устройством	28
Система фильтров	28
Уход за посудомоечной машиной	29
Защита от замерзания	30
Аква-стоп	31
Устранение неполадок	32
Технические данные	42
Гарантия Evelux	45
Гарантийный талон	45

Evelux

Правила и условия безопасной эксплуатации



На нашем веб-сайте www.evelux.ru Вы сможете найти руководства по эксплуатации, информацию о техническом обслуживании, дополнительных принадлежностях, расходных материалах и фирменных запасных частях для своего прибора, рекомендации по правильному использованию изделий.

Перед эксплуатацией машины внимательно изучите и соблюдайте настоящие инструкции по эксплуатации и установке, а также все документы, прилагающиеся к прибору - это поможет Вам использовать и обслуживать посудомоечную машину должным образом. Сохраняйте руководство в качестве справочника.

Посудомоечные машины предназначены для мытья и ополаскивания столовой и чайной посуды, столовых приборов в условиях частного домовладения.

Установка прибора может осуществляться только квалифицированным специалистом.

Производитель не несет ответственности за какие-либо травмы или ущерб, возникший вследствие неправильной установки или эксплуатации.

РЕКОМЕНДАЦИИ ПО ТЕХНИКЕ БЕЗОПАСНОСТИ

Продукт сертифицирован в соответствии с действующим техническим регламентом.

Производитель, следуя политике постоянного совершенствования и обновления оборудования для максимального удовлетворения нужд потребителей, может менять комплектацию, внешний вид, страну производства и технические характеристики модели на свое усмотрение и без дополнительных уведомлений.

ПЕРЕД ОБРАЩЕНИЕМ В СЕРВИСНЫЙ ЦЕНТР

- С помощью советов, приведённых в разделе «Устранение неполадок», Вы сможете самостоятельно устранить наиболее часто встречающиеся неполадки.
- Если Вы не можете устранить неполадки самостоятельно, обратитесь к квалифицированным специалистам.

ЭЛЕКТРИЧЕСКАЯ БЕЗОПАСНОСТЬ

Предупреждение: опасно для жизни!

Существует опасность поражения электрическим током при прикосновении к элементам, находящимся под напряжением.



ВАЖНАЯ ИНФОРМАЦИЯ (!)

- Не дотрагивайтесь и не держите штепсельную вилку мокрыми руками.
- Сетевой шнур отключайте только за вилку, никогда не тяните за шнур, поскольку это может привести к его повреждению.

- Не опирайтесь и не садитесь на дверцу или моечную полку машины.
- Не прикасайтесь к нагревательным элементам во время и сразу же после использования машины (для машин с внешне видимым нагревательным элементом).
- Не включайте посудомоечную машину, пока вся посуда не расположена правильно и внутренние съемные элементы машины расположены на своих местах.
- Во время работы посудомоечной машины открывайте дверцу очень осторожно, так как существует вероятность выплескивания воды.
- Не ставьте какие-либо тяжелые предметы на открытую дверцу машины или выдвинутые корзины для столовых приборов. Машина может опрокинуться вперед.
- При использовании машины не допускайте прикосновения пластиковых предметов к нагревательным элементам. (Данное положение касается только машин с внешне видимым нагревательным элементом)
- После завершения цикла мойки убедитесь в том, что дозатор для моющего средства пуст.
- Не мойте пластиковую посуду, если она не имеет специальных отметок о возможности чистки в посудомоечной машине.
- Пользуйтесь только моющими средствами и ополаскивателями, предназначенными для автоматических посудомоечных машин.
- Не пользуйтесь мылом и другими моющими средствами, предназначенными для ручной мойки. Держите такие материалы вне пределов досягаемости детей.
- Не допускайте детей к моющим средствам и ополаскивателям, не позволяйте им подходить к открытой дверце машины, где могут оставаться моющие средства.
- Данное устройство не предназначено для использования лицами (включая детей с ограниченными физическими, сенсорными или умственными возможностями), с недостатком опыта и знаний, если они не контролируются или инструктируются по вопросам использования устройства лицами, ответственными за их безопасность. Необходимо удостовериться, что дети не играют с данным устройством.
- Моющие средства для посудомоечной машины содержат щелочные соединения, они могут быть чрезвычайно опасными, если их проглотить. Избегайте также их попадания на кожу и глаза. Держите детей как можно дальше от посудомоечной машины, когда дверца открыта.
- Не оставляйте дверцу машины открытой - существует риск споткнуться об неё.
- Если шнур питания поврежден, его необходимо заменить в сервисном центре, или же квалифицированным специалистом.
- Если к штепсельной вилке машины нет свободного доступа, то с целью соблюдения всех предписаний по технике безопасности, специалистом, производящим установку машины, должно быть предусмотрено размыкающее устройство с отключением всех

Evadilux

полюсов и расстоянием между разомкнутыми контактами как минимум 3 мм.

- Снимите дверцу отсека, где располагается машина, если старую машину необходимо извлечь для обслуживания или замены.
- Пожалуйста, утилизируйте упаковочные материалы надлежащим образом.
- Во время установки посудомоечной машины не допускайте чрезмерного перегиба или передавливания сетевого шнура.
- Осторожно обращайтесь с элементами управления. Не изменяйте параметры прибора.
- Используйте устройство только по прямому назначению. Посудомоечная машина предназначена для использования в домашних условиях и в аналогичных рабочих и жилых помещениях, и не предназначена для использования в коммерческих и промышленных целях.

Данный прибор предназначен для использования в бытовых и аналогичных целях, например:

- в фермерских домах;
- клиентами в гостиницах, отелях и прочей инфраструктуре жилого типа;
- в отелях пансионного типа (проживание плюс завтрак).
- Не используйте данный прибор вне помещений.
- Машину необходимо подсоединить к водопроводу с помощью нового набора шлангов. Бывшие в употреблении шланги использовать повторно не разрешается.
- Не перегружайте машину. Это важно как для достижения хороших результатов работы, так и для снижения энергопотребления.
- Максимальное количество позиций для мойки см. в сводной таблице технических данных машины.
- Не допускайте блокировки дверцы и технических отверстий прибора ковриками, напольными покрытиями и другими предметами.
- Энергосбережение: срабатывает автоматическое автоотключение, если прибор находится в режиме ожидания более 15 минут.
- Максимально допустимое давление воды на входе — 1 Мпа.
- Минимально допустимое давление воды на входе — 0,04 Мпа.



Заземление

Данное устройство должно быть заземлено. В случае неисправности или поломки, заземление снижает риск поражения электрическим током, обеспечивая путь наименьшего

сопротивления электрическому току. Данное устройство снабжено шнуром, имеющим проводник заземления и вилку с заземлением.

Вилку следует вставлять в сетевую розетку, установленную и заземленную в соответствии со всеми местными нормативами и правилами.

Предупреждение: неправильное подключение проводника заземления может привести к поражению электрическим током.

Если у Вас возникают сомнения, правильно ли заземлено устройство, обратитесь к квалифицированному электрику или в соответствующую службу. Не производите никаких действий с вилкой, если она не соответствует розетке. В этом случае, подходящая розетка должна быть установлена квалифицированным электриком.

БЕЗОПАСНОСТЬ ДЛЯ ДЕТЕЙ

Предупреждение: опасно для жизни!!

Возможен риск травм, если дети будут играть с машиной.

Не оставляйте детей без присмотра около машины.

Не позволяйте детям играть с машиной.

Дети могут оказаться запертыми внутри машины и подвергнуть свою жизнь опасности.

Предупреждение: опасность удушья!!

Дети могут во время игры завернуться в упаковку, плёнку и части упаковки или натянуть их себе на голову и задохнуться.

Храните упаковку, плёнку и прочие упаковочные материалы в недоступном для детей месте.

Предупреждение: раздражение глаз/кожи!

Моющие средства и средства по уходу могут вызвать раздражение при попадании в глаза или на кожу. Храните моющие средства и средства по уходу в недоступном для детей месте.

РЕКОМЕНДАЦИИ ПО ТРАНСПОРТИРОВКЕ

- Сохраняйте транспортировочные элементы. При транспортировке они должны быть заново установлены на машину.
- Необходимо слить оставшуюся внутри машины воду.
- Переносите машину аккуратно.

Общие рекомендации

Дети и домашние животные могут случайно забираться внутрь машины, поэтому проверяйте содержимое перед каждым циклом.

Держите детей и домашних животных подальше от машины во время ее работы.

EvadLux

Убедитесь, что напряжение и сила тока в сети соответствует требованиям к электрическому подключению машины.

Не подключайте машину к электросети, параметры которой не соответствуют требованиям, заявленным производителем.

При длительном отсутствии использования машины отключите ее от сети и перекройте воду.



Рекомендации по утилизации

По истечении срока службы прибора:

- Отключите прибор.
- Выньте штепсельную вилку из розетки.
- Отрежьте и выбросьте сетевой шнур, а также штепсельную вилку.
- Сломайте все защелки и замки.

РЕКОМЕНДАЦИИ ПО ХРАНЕНИЮ

Электробытовые товары должны храниться в помещениях, изолированных от мест хранения кислот и щелочей, при температуре воздуха не ниже 5 и не выше 25 °С и относительной влажности не более 65-70%. При необходимости длительного хранения прибора рекомендуется сохранять и впоследствии использовать заводскую упаковку прибора.

Перед установкой прибора на хранение необходимо провести техническое обслуживание, слить воду из устройства с помощью дренажных шлангов (см. раздел «Техническое обслуживание и уход за устройством»).

РЕКОМЕНДАЦИИ ПО ЗАЩИТЕ ОКРУЖАЮЩЕЙ СРЕДЫ

Упаковка/бывшая в эксплуатации машина

Электробытовой прибор и его упаковка должны быть утилизированы с наименьшим вредом для окружающей среды и в соответствии с правилами по утилизации отходов в Вашем регионе. Не выбрасывайте прибор вместе с обычным бытовым мусором.

Правильно утилизируйте упаковку посудомоечной машины.

Все материалы, из которых изготовлена упаковка, подлежат утилизации.

Пластмассовые детали отмечены в соответствии с международными стандартами сокращений:

PE – полиэтилен (упаковочный материал)

PS – пенопласт (наполнитель)

POM – полиформальдегид (пластиковый крепеж и зажимы)

PP – полипропилен (емкость для соли)

ABS – акрилонитрил бутадиен стерин (панель управления)

Упаковочная коробка произведена из переработанных материалов и подлежит переработке в качестве бумажных отходов.

Данный прибор маркирован в соответствии с Директивой 2002/96/ЕС, касающейся отходов электрического и электронного оборудования (WEEE). Правильная утилизация данного прибора поможет предотвратить причинение потенциального вреда окружающей среде и здоровью человека, причинение которого возможно при неправильной утилизации.

Правила и условия реализации устройства изготовителем не регламентированы и должны соответствовать местному законодательству.

Описание устройства

ВАЖНО: для достижения наилучших показателей работы устройства, полностью прочтите данное руководство перед началом эксплуатации устройства.

ОПИСАНИЕ ДЕТАЛЕЙ ПРИБОРА

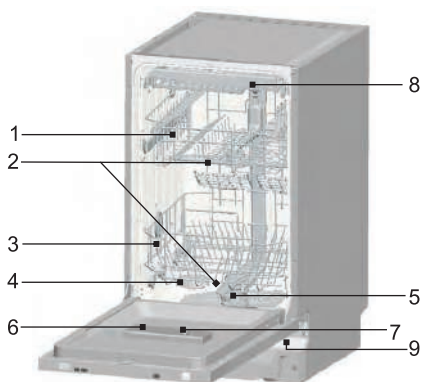

1. Верхняя корзина
2. Разбрызгиватель
3. Нижняя корзина
4. Емкость для соли
5. Фильтры
6. Дозатор для моющего средства
7. Дозатор для ополаскивателя
8. Выдвижной лоток для столовых приборов (опционально)
9. Индикатор «Луч на полу» (опционально)

«Луч на полу» - специальная функция проекции светового луча на пол в процессе мойки и его отключение по окончании цикла.

Примечание: изображение прибора и расположение элементов даны для справки, изменения могут быть внесены производителем без предварительного уведомления.

Evellux

ПАНЕЛЬ УПРАВЛЕНИЯ

BD 4xx2, BD 6xx2

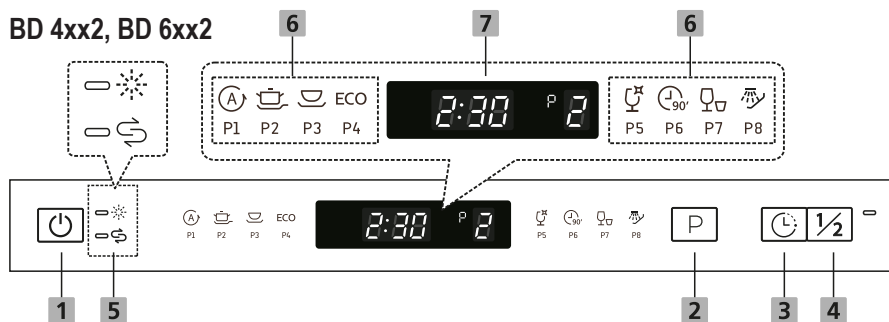

BD 4xx1, BD 6xx1

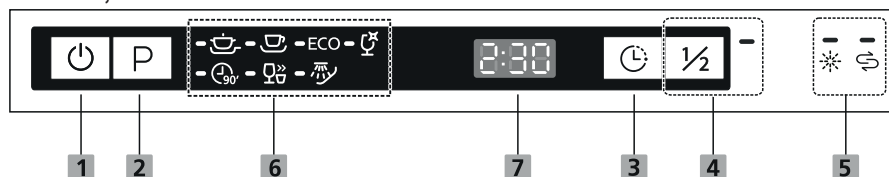

BD 4xx0, DT 5xxxx, DS 4xxxx

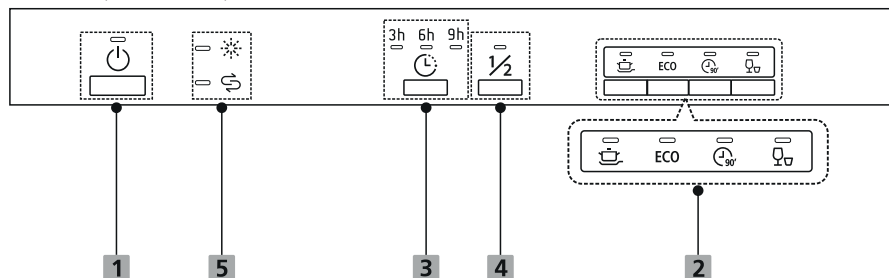

BD 6xx0, DS 6xxxx

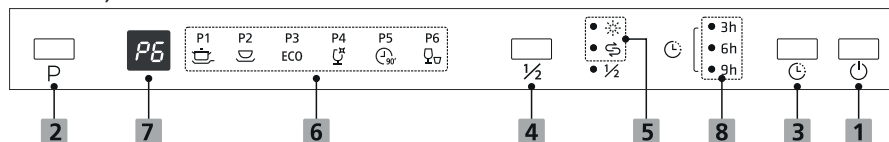

1. - Вкл/Выкл - включение-выключение питания.
2. P - выбор программы - при нажатии выбирается необходимая программа.
3. - отсрочка старта.
4. - индикатор половинной загрузки.

5.  - индикатор отсутствия соли, отражает необходимость заполнения контейнера для соли.

 - индикатор уровня ополаскивателя, отражает необходимость заполнения контейнеров для ополаскивателя

6. Индикаторы программ - индикация выбранной программы (см. таблицу рабочих циклов мойки)

7. Дисплей, отражающий время работы, коды ошибок, время задержки и пр. (опционально)

Отсрочка старта позволяет запрограммировать начало работы программы на срок от 1 до 24 часов или выбрать дискретную отсрочку 3-6-9 часов.

Примечание: для моделей с дискретной отсрочкой необходимо выбрать отсрочку и половинную загрузку до выбора программы (опционально).

Это позволяет запускать посудомоечную машину в наиболее удобное время, а также пользоваться дешевыми тарифами на электроэнергию (например, ночью).

Половинная загрузка – это специальная функция, которая позволяет не просто загружать меньшее количество посуды, но при этом использовать меньше воды, а, значит, быстрее нагревать ее и экономить электроэнергию.

Примечание: изображения панелей управления даны для справки, изменения могут быть внесены производителем без предварительного уведомления.

Перед первым использованием

Распакуйте прибор, вытащите все материалы из коробки, удалите упаковку. Проверьте прибор на предмет повреждений, полученный во время транспортировки, убедитесь в наличии всех частей, входящих в комплект поставки.

Упаковочные материалы могут представлять опасность для детей. Выбрасывайте упаковочные материалы таким образом, чтобы они были недоступны для детей. Выбрасывайте упаковку в соответствии с нормами утилизации, принятыми в вашем регионе. Пожалуйста, не выбрасывайте упаковочные материалы вместе с ежедневными бытовыми отходами.

Внимание: ознакомьтесь с установочной схемой прибора. Монтаж и подключение к системе водоснабжения и электропитания производите в строгом соответствии с приложенной инструкцией по монтажу.

Внимание: перед началом цикла мойки:

- установите уровень жесткости воды;
- добавьте соль - см. раздел «Загрузка соли»;
- добавьте ополаскиватель;
- добавьте моющее средство или таблетку для мойки.

Evolution

Установка уровня жесткости воды

Смягчение воды необходимо для удаления минералов и солей, наличие которых будет иметь негативное влияние на работу устройства. Чем выше содержание этих минералов и солей, тем жёстче вода.

При использовании жесткой воды в посудомоечной машине на посуде и внутренних деталях прибора остается известковый налет. Скорректируйте уровень жесткости воды в соответствии с уровнем жесткости воды в вашем регионе: в посудомоечной машине Evelux для оптимизации и настройки уровня потребления соли есть возможность регулирования потребления соли в зависимости от уровня жесткости воды в интервале от одного до шести уровней H1-H6.

При выбранном уровне H1 соль добавлять не нужно.

Следуйте нижеприведённым инструкциям:

1. Откройте дверцу, включите машину с помощью кнопки Вкл/Выкл.
2. Для регулировки уровня жесткости воды нажмите и удерживайте кнопку выбора программ в течение 5 секунд.
3. **Внимание: данная операция проводится в 1-ую минуту после запуска машины.**

Индикаторы уровня соли и ополаскивателя будут периодически мигать.

Нажимая на кнопку выбора программ, выберите необходимое значение в соответствии с характеристиками воды в Вашей местности.

Последовательность: H1->H2->H3->H4->H5->H6;

Нажмите кнопку Вкл/Выкл для завершения установки.

Жесткость воды				Позиция регулятора	Потребление соли (г/цикл)
°dH	°fH	Градус Кларка	милли-моль/л		
0~5	0~9	0~6	0~0.94	H1	0
6-11	10-20	7-14	1.0-2.0	H2	9
12-17	21-30	15-21	2.1-3.0	H3	12
18-22	31-40	22-28	3.1-4.0	H4	20
23-34	41-60	29-42	4.1-6.0	H5	30
35-55	61-98	43-69	6.1-9.8	H6	60

Примечания:

°dH = 1.25° (единица измерения жесткости воды в Германии)

°fH = 0.178 миллимолей/л (единица измерения жесткости воды во Франции)

Градус Кларка = 1.78° (единица измерения жесткости воды в Великобритании)

Заводская установка по умолчанию: H3 (Европейская норма EN 50242).

Примечание: в некоторых моделях посудомоечных машин есть специальный контейнер для добавки смягчителя воды (опционально), предотвращающего отложение известкового и минерального налета.

Загрузка соли

Использование соли необходимо, так как содержащее соль таблетированное средство недостаточно эффективно смягчает жесткую воду. Соль используется для «зарядки» ионообменной смолы в смягчителе для воды и обеспечения хороших результатов мытья в ходе ежедневного использования. Контейнер для соли находится под нижней корзиной и заполняется, как указано на рисунках ниже

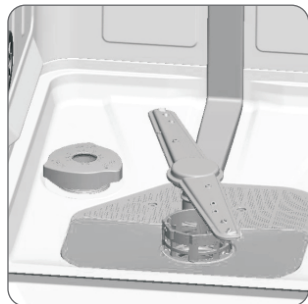

ВНИМАНИЕ!

Пользуйтесь только солью, предназначенной для посудомоечных машин. Использование любой другой соли, особенно столовой соли, может привести к поломке машины. Производитель не предоставляет никакой гарантии на прибор в случае его поломки в результате использования соли, не предназначенной для посудомоечных машин.

1. Снимите нижнюю корзину, затем открутите и снимите крышку контейнера для соли, показанного на картинке.
2. Поместите конец воронки (входит в комплект) в отверстие и залейте около 500 мл воды (около 2/3 объема) контейнера.
3. Затем засыпьте около 1,2 кг соли для посудомоечных машин. При этом небольшое количество воды может вылиться.
4. Закройте и прочно закрутите крышку контейнера.

ПРИМЕЧАНИЕ: сразу же после заполнения контейнера солью необходимо запустить программу мойки полного цикла. Это предотвратит возможность образования коррозии в результате попадания просыпавшихся частиц соли или оставшейся в отсеке соленой воды.

В противном случае, фильтры, насосы и другие важные детали машины могут быть повреждены солью или соленой водой, оставшейся внутри машины. При

Evralux

повреждениях, вызванных данной причиной, устройство не подлежит гарантийному ремонту.

5. Закройте дверь прибора.

При последующем использовании, контейнер с солью надо заполнять, когда загорается предупреждающий индикатор отсутствия соли (5). Даже если контейнер заполнен в достаточной степени, индикатор может не гаснуть, пока соль не растворится полностью. Это может занять от 2 до 6 дней. Если предупреждающий индикатор панели управления не предусмотрен (на некоторых моделях), следует оценивать необходимость засыпания соли по числу прошедших рабочих циклов.

Если соль просыпалась, необходимо вымыть ее из машины с помощью программы ополаскивания (если она имеется в меню), или короткой программы.

Наполнение дозатора ополаскивателя

Средство для полоскания используется на окончательной стадии промывки, чтобы на посуде не оставались потёки и полосы. Оно также улучшает процесс сушки, т.к. вода лучше скатывается с посуды. Ваша посудомоечная машина предназначена для использования жидких средств для полоскания. Дозатор ополаскивателя расположен внутри дверцы рядом с моющим средством. Чтобы заполнить дозатор, откройте крышку и заливайте ополаскиватель в дозатор до тех пор, пока индикатор уровня не станет совершенно чёрным. Объём дозатора ополаскивателя составляет около 140 мл.

Во время процесса ополаскивания средство будет добавляться автоматически, обеспечивая тщательное полоскание, отсутствие следов капель и эффективную сушку посуды.

Внимание!

Используйте только проверенные средства, предназначенные для посудомоечных машин. Никогда не заполняйте контейнер для ополаскивателя другими средствами, не предназначенными для ополаскивания, такими как средство для очистки посудомоечной машины или жидкое моющее средство. Это может привести к поломке машины.

Заправка дозатора для ополаскивателя

Когда ополаскиватель заканчивается, на панели управления загорается индикатор.

На дозаторе имеется черный указатель уровня ополаскивания. Чем меньше остается средства для полоскания, тем меньше становится точка указателя. Недопустимо снижение уровня ниже, чем до 1/4.

- полный
- 3/4
- 1/2
- 1/4, требуется заправка
- пусто

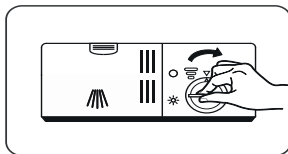
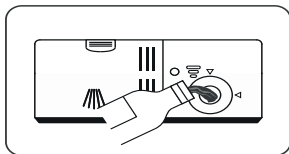
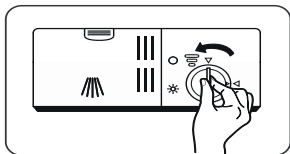

1. Для того, чтобы открыть крышку дозатора ополаскивателя, поверните её влево (позиция «открыто») в указанном стрелкой направлении и снимите её.
2. Наполните дозатор средством для полоскания. Не переполняйте его!
3. Закройте крышку, повернув её вправо (позиция «закрыто») в указанном стрелкой направлении.

ПРИМЕЧАНИЕ: *Вытрите всю пролитую жидкость мягкой тканью, так как пролитая жидкость может привести к образованию мыльной пены. Не забудьте закрыть крышку.*

Регулировка дозатора для ополаскивателя

В зависимости от модели, дозатор ополаскивателя имеет 4 или 6 режимов работы. По умолчанию, ручка дозатора находится в среднем положении. Если посуда плохо просушивается и на ней остаются следы капель, поверните ручку регулятора на позицию с большим номером, до тех пор, пока на посуде не перестанут оставаться следы капель. Если на посуде или столовых приборах заметны липкие белые или голубоватые пятна, поверните ручку дозатора на позицию с меньшим номером.

Заводская установка дозатора – уровень 5.

Регулировка дозатора для ополаскивателя

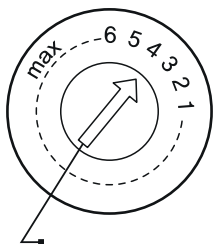

Ручка-регулятор

Моющее средство

Моющие средства с химическими составляющими необходимы для смывания и удаления грязи из посудомоечной машины. Для этой цели подходит большинство качественных моющих средств.

Внимание!

Используйте моющие средства, специально разработанные для посудомоечных машин. Храните моющее средство в сухом месте, недоступном для детей. Не добавляйте моющее средство в дозатор заранее, добавьте его только прямо перед началом процесса мойки.

Evolution

Моющие средства делятся на группы:

- с фосфатом и хлором;
- с фосфатом, но без хлора;
- без хлора и без фосфата.

Обычно новые порошковые моющие средства не содержат фосфат. Моющие средства без фосфата не обладают функцией фосфата смягчения воды. В этом случае рекомендуется добавлять соль для посудомоечных машин, даже если уровень жесткости воды не превышает 7 °Clark. Если используется моющее средство без фосфата при высоком уровне жесткости воды, на посуде могут появляться белые пятна. В этом случае используйте больше моющего средства. Моющие средства без хлора отбеливают совсем немного и не удаляют въевшиеся пятна до конца. В этом случае используйте программу мойки при высокой температуре воды.

Концентрация моющего средства

Также, в зависимости от химических составляющих, моющие средства можно разделить на два основных типа:

- Обычные чистящие средства, содержащие щелочь.
- Моющие средства с низкой концентрацией щелочи, содержащие нейтральные ферменты (ферменты).

Использование программы мойки «Эко» в сочетании с концентрированными моющими средствами снижает загрязнение и способствует уходу за посудой. Эта программа стирки специально адаптирована к растворению грязи ферментами концентрированного моющего средства. По этой причине программа стирки «Эко» позволяет достичь тех же высоких результатов, которые достигаются только при использовании «интенсивной» программы.

Моющие средства в таблетках

Моющие средства в таблетках от разных производителей растворяются с разной скоростью. Некоторые моющие средства в таблетках не успевают раствориться при включении короткой программы мойки. При использовании моющих средств в таблетках рекомендуется включать длительные программы мойки.

Дозатор для моющего средства

Дозатор для моющего средства необходимо наполнять перед каждым циклом мойки, следуя инструкциям в таблице циклов мойки. Посудомоечная машина Evelux расходует меньше моющего средства и ополаскивателя по сравнению с другими схожими посудомоечными машинами: одной столовой ложки моющего средства достаточно для одной загрузки машины. Чем более загрязнена посуда, тем больше требуется моющего средства. Моющее средство всегда следует загружать до включения машины, иначе порошок может намочнуть и не раствориться полностью.

Добавка мощного средства

Перед началом каждой мойки добавляйте моющее средство.

Если крышка дозатора для мощного средства закрыта, нажмите защелку, крышка откроется сама.

Используйте только качественные рекомендованные моющие средства для посудомоечных машин.

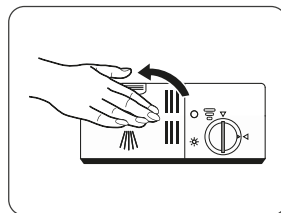
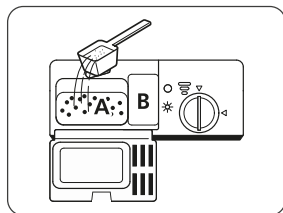
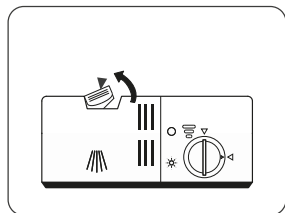

Наполните дозатор моющим средством, как показано на рисунке.

Предупреждение: Раздражение глаз/кожи!

Моющие средства и средства по уходу могут вызвать раздражение при попадании в глаза или на кожу. Храните моющие средства и средства по уходу в недоступном для детей месте.

Рекомендуется использовать количества моющего средства, указанные производителем на упаковке моющего средства. Дозировка обозначена при помощи отметок (см. на рисунке):

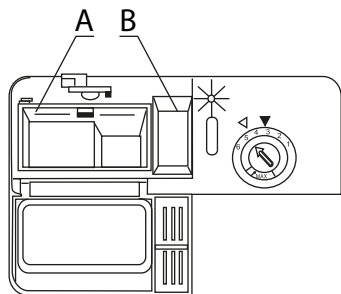

A - отсек для моющего средства для основного цикла мойки, около 20 г моющего средства

B - отсек для моющего средства для цикла замачивания, около 5 г моющего средства

Закройте крышку и надавите на нее, пока она не встанет на место.

Если посуда загрязнена очень сильно, добавьте еще одну дозу моющего средства в отсек для замачивания.

Evanelux

ПРИМЕЧАНИЕ:

См. также информацию о рекомендованных дозировках моющего средства для каждой программы мойки в таблице программ.

Учитывайте возможные различия в дозировке из-за степени загрязнения и уровня жёсткости воды.

Загрузка посудомоечной машины

Общие рекомендации

- Используйте посуду, которую можно мыть в посудомоечной машине.
- Используйте мягкое моющее средство, не повреждающее посуду, см. информацию и рекомендации на упаковке моющих средств.
- Для мойки отдельных предметов выбирайте программу с максимально низкой температурой работы.
- Во избежание повреждений, не вынимайте стеклянную посуду и столовые приборы из посудомоечной машины сразу после завершения программы. Подождите несколько минут, прежде чем разгрузить посудомоечную машину, чтобы не трогать посуду и кухонные принадлежности, пока они еще горячие и более подвержены поломкам. В этом случае они также будут лучше сохнуть.
- См. ниже рекомендации по мойке посуды/столовых приборов в посудомоечных машинах:

Запрещена	Ограничена
Деревянные столовые приборы, изделия с фарфоровыми и перламутровыми ручками.	Некоторые виды стекла мутнеют после большого числа циклов мойки в посудомоечной машине.
Изделия из не термостойчивого пластика.	Серебряные и алюминиевые предметы темнеют и теряют цвет во время мойки.
Старые столовые приборы со склеенными частями.	Полированные поверхности могут помутнеть при частой мойке. во время мойки
Изделия из свинцового хрусталя.	Глазированные и расписные поверхности могут потерять цвет при частой мойке.
Медная или оловянная посуда.	
Деревянные тарелки.	
Предметы из синтетического волокна.	

Внимание, перед загрузкой/выгрузкой корзины машины, для достижения наилучших результатов мойки:

- **очистите посуду от остатков пищи.**
- **размягчите пригоревшие остатки пищи в сковородах.**
- **не перегружайте посудомоечную машину, не превышайте заявленное количество комплектов стандартных столовых приборов для достижения оптимального результата мойки.**

Нет необходимости полоскать посуду под струей воды.

Посуда располагается в машине следующим образом :

- стаканы, чашки, кастрюли и т. д. ставятся дном вверх.
- посуда с загнутыми или скрытыми частями должна располагаться под наклоном, чтобы вода могла стекать.
- посуда должна стоять плотно и таким образом, чтобы она не могла опрокинуться.
- посуда не должна мешать вращению форсунок во время работы машины.

ПРИМЕЧАНИЕ: функциональные особенности и внешний вид корзин для посуды и приборов могут различаться в зависимости от модели.

ПРИМЕЧАНИЕ: очень мелкие предметы не подлежат мойке в посудомоечной машине, так как они могут провалиться сквозь решетки.

- размещайте полые предметы, такие как чашки, стаканы, кастрюли и т.д. открытой лицевой стороной вниз, т.е., вверх дном, чтобы вода не могла затекать в их мелкие скрытые, полые внутри элементы.
- посуда и столовые приборы не должны перекрывать друг друга или находиться внутри друг друга.
- посуда из тонкого стекла (стаканы и т.п.) не должна соприкасаться стенками по избежание повреждений.
- размещайте крупные предметы, которые сложнее всего чистить, на нижнем уровне - в нижнюю корзину.
- верхняя корзина предназначена для размещения более тонкой и лёгкой посуды, такой, как стаканы, кофейные и чайные чашки.
- ножи с длинными лезвиями, хранящиеся в вертикальном положении являются потенциальным источником опасности! Длинные и/или острые столовые приборы, такие, как разделочные ножи, должны быть расположены горизонтально в верхнем выдвигающемся лотке для столовых приборов.

ПРЕДУПРЕЖДЕНИЕ! Ножи и прочие принадлежности с острыми режущими кромками следует загружать в корзину режущими кромками вниз или размещать в горизонтальном положении.

Загрузка верхней корзины

Верхняя корзина предназначена для более легких предметов:

- посуда, например, стаканы, см. иллюстрации.
- кофейные и чайные чашки и блюдца, а также тарелки, маленькие миски и неглубокие сковороды (если они не слишком грязные).

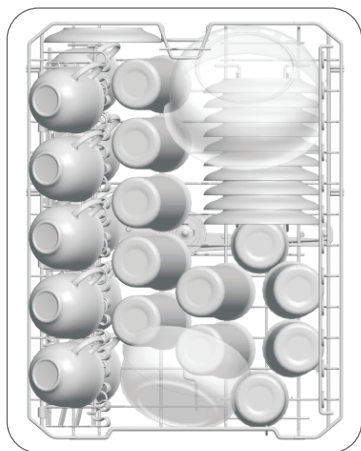

Evadlux

Ставьте посуду и кухонные принадлежности так, чтобы они не сдвигались под струями воды.

Извлечение посуды

Чтобы избежать стекания воды с верхней решетки на нижнюю при извлечении посуды, рекомендуется сначала освободить от посуды нижнюю решётку, затем верхнюю.

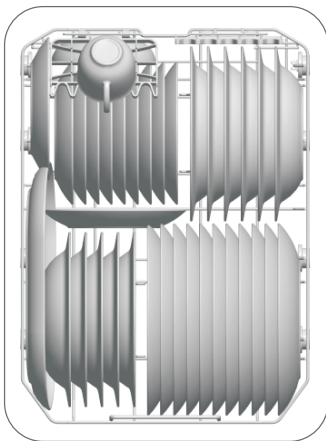

Регулировка верхней корзины

Высота верхней корзины может регулироваться так, чтобы создать больше пространства для габаритных предметов посуды, как на верхней, так и на нижней корзинах. Для того, чтобы поднять верхнюю корзину, потяните за специальную регулировочную ручку (опционально, тип 1), либо, для того, чтобы поднять верхнюю корзину, просто поднимите ее вверх до фиксации, потянув за боковые центральные части. Ручку регулятора поднимать не нужно. Чтобы опустить корзину, поднимите регулировочные ручки с каждой стороны, чтобы освободить корзину, и опустите ее в нижнее положение (опционально, тип 2).

Загрузка нижней корзины

Особенностью нижней корзины является наличие откидных направляющих, позволяющих разместить более габаритные кастрюли и сковородки.

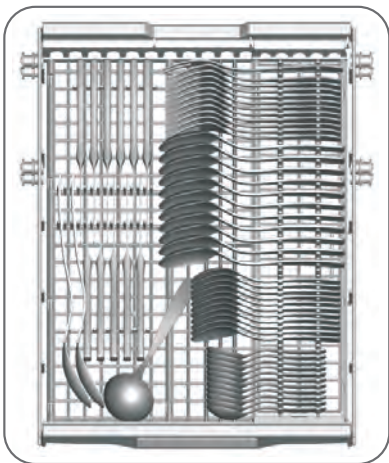

На нижнем уровне рекомендуется располагать предметы большого размера, сервировочные блюда и тарелки, а также сильно загрязненную посуду (кастрюли, сковороды, крышки и пр.) - см. иллюстрации.

Пожалуйста, помните:

- **Кастрюли, глубокие тарелки, салатники и т.п. должны всегда располагаться дном вверх.**
- **Глубокие кастрюли необходимо наклонить для того, чтобы могла стекать вода.**

Выдвижной лоток для столовых приборов (Рис.А)



Выдвижной лоток разработан специально для столовых приборов, таких как ножи, вилки, ложки. Конструкция лотка позволяет легко и полностью выдвинуть его из посудомоечной машины. Лоток состоит из двух регулируемых частей, что позволяет оптимизировать необходимое место в посудомоечной машине.





Ножи, вилки и другие острые приборы должны быть размещены горизонтально, острыми частями вниз.

Чтобы качество мойки было высоким, убедитесь, что предметы не вложены один в другой, длинные предметы располагаются в центре, вода может стекать свободно.

Запуск программы мойки





Таблица рабочих циклов мойки для BD 4502:





Программа	Рекомендации	Описание программы	Моющее средство	Время работы, мин	Энергопотребление, кВт/ч	Расход воды, л
			Предварит./ Основн.			
Авто 	Автоматическое определение количества посуды, степени загрязнения, времени, температуры и интенсивности мойки и ополаскивания, оптимизация расхода воды и электричества с использованием специального датчика чистоты воды	Предварит. мойка (45°C) Автоматическая мойка (45-55°C) Ополаскивание (65°C) Сушка	3/22 г	150	0,90-1,30	9,5 ~13
Интенсивная 	Очень загрязненная посуда, средне загрязненные кастрюли, сковородки, посуда и т.д. с засохшими загрязнениями.	Предварит. мойка (50°C) Мойка (60°C) Ополаскивание (70°C) Сушка	3/22 г	165	1.4	16.5
Стандартная 	Средне загрязненная посуда, такая как кастрюли, тарелки, стаканы и умеренно загрязненные кастрюли.	Предварит. мойка (45°C) Мойка (55 °C) Ополаскивание (65 °C) Сушка	3/22 г	175	1.1	13
Экономичная ЭКО (*Eп50242)	Оптимальный стандартный цикл для умеренно загрязненной посуды, такой как кастрюли, тарелки, стеклянная посуда, с наиболее экономичным использованием электроэнергии и воды. Ополаскивание	Предварит. мойка (45 °C) Мойка (45 °C) Ополаскивание (65 °C) Сушка	3/22 г	190	0.74	9

 Стекло	Бережная мойка умеренно загрязненной, а также фарфоровой и стеклянной посуды.	Предварит. мойка (40°C) Ополаскивание Ополаскивание (60°C) Сушка	3/22 г	125	0.75	13.5
 90'	Рекомендуется для ежедневной мойки умеренно загрязненной посуды.	Мойка (65°C) Ополаскивание Ополаскивание (65°C) Сушка	25 г	90	1.15	11.5
 Быстрая	Быстрая мойка умеренно загрязненной посуды, которую не нужно высушивать.	Мойка (45°C) Ополаскивание (50°C) Ополаскивание (55°C)	20 г	30	0,7	10
 Ополаскивание	Предварительное ополаскивание посуды, рекомендуется при постепенной загрузке машины и последующем цикле мойки	Предварит. мойка	-	15	0.02	3.5

Примечание: ополаскиватель не используется в процессе работы следующих программ: Быстрая, Ополаскивание.



Для BD 6002

Программа	Рекомендации	Описание программы	Моющее средство	Время работы, мин	Энергопотребление, кВт/ч	Расход воды, л
			Предварит./Основн.			
 Авто	Автоматическое определение количества посуды, степени загрязнения, времени, температуры и интенсивности мойки и ополаскивания, оптимизация расхода воды и электричества с использованием специального датчика чистоты воды	Предварит. мойка (45°C) Автоматическая мойка (45-55°C) Ополаскивание Ополаскивание (65°C) Сушка	5/30 г	150	0,90-1,30	11-15
 Интенсивная	Очень загрязненная посуда, средне загрязненные кастрюли, сковородки, посуда и т.д. с засохшими загрязнениями.	Предварит. мойка (50°C) Мойка (60°C) Ополаскивание Ополаскивание (70°C) Сушка	5/30 г	170	1.6	18.5
 Стандартная	Средне загрязненная посуда, такая как кастрюли, тарелки, стаканы и умеренно загрязненные кастрюли.	Предварит. мойка (45°C) Мойка (55 °C) Ополаскивание Ополаскивание (65 °C) Сушка	5/30 г	180	1.3	15.0
 Экономичная ЭКО (*En50242)	Оптимальный стандартный цикл для умеренно загрязненной посуды, такой как кастрюли, тарелки, стеклянная посуда, с наиболее экономичным использованием электроэнергии и воды. Ополаскивание	Предварит. мойка (45 °C) Мойка (45 °C) Ополаскивание (65 °C) Сушка	5/30 г	190	0.93	11



Стекло 	Бережная мойка умеренно загрязненной, а также фарфоровой и стеклянной посуды	Предварит. мойка (40°C) Мойка (40°C) Ополаскивание (60°C) Сушка	5/30 г	130	0.9	14.5
90' 	Рекомендуется для ежедневной мойки умеренно загрязненной посуды.	Мойка (65°C) Ополаскивание (65°C) Сушка	35 г	90	1.35	12.5
Быстрая 	Быстрая мойка умеренно загрязненной посуды, которую не нужно высушивать.	Мойка (45°C) Ополаскивание (50°C) Ополаскивание (55°C)	25 г	30	0,75	11
Ополаскивание 	Предварительное ополаскивание посуды, рекомендуется при постепенной загрузке машины и последующем цикле мойки	Предварит. мойка	-	15	0.02	4

Примечание: ополаскиватель не используется в процессе работы следующих программ: Быстрая, Ополаскивание.

Для BD 4501:





Программа	Рекомендации	Описание программы	Моющее средство	Время работы, мин	Энергопотребление, кВт/ч	Расход воды, л
			Предварит./Основн.			
Интенсивная 	Очень загрязненная посуда, средне загрязненные кастрюли, сковородки, посуда и т.д. с засохшими загрязнениями.	Предварит. мойка (50°C) Мойка (60°C) Ополаскивание (70°C) Сушка	3/22 г	165	1.4	16.5
Стандартная 	Средне загрязненная посуда, такая как кастрюли, тарелки, стаканы и умеренно загрязненные кастрюли.	Предварит. мойка (45°C) Мойка (55°C) Ополаскивание (65°C) Сушка	3/22 г	175	1.1	13
Экономичная ЭКО (*Еп50242)	Оптимальный стандартный цикл для умеренно загрязненной посуды, такой как кастрюли, тарелки, стеклянная посуда, с наиболее экономичным использованием электроэнергии и воды.	Предварит. мойка (45°C) Мойка (45°C) Ополаскивание (65°C) Сушка	3/22 г	190	0.74	9
Стекло 	Бережная мойка умеренно загрязненной, а также фарфоровой и стеклянной посуды.	Предварит. мойка (40°C) Мойка (40°C) Ополаскивание (60°C) Сушка	3/22 г	125	0.75	13.5



Evolution

90' 	Рекомендуется для ежедневной мойки умеренно загрязненной посуды.	Мойка (65°C) Ополаскивание Ополаскивание (65°C) Сушка	25 г	90	1.15	11.5
Быстрая 	Быстрая мойка умеренно загрязненной посуды, которую не нужно высушивать.	Мойка (45°C) Ополаскивание (50°C) Ополаскивание (55°C)	20 г	30	0,7	10
Ополаскивание 	Предварительное ополаскивание посуды, рекомендуется при постепенной загрузке машины и последующем цикле мойки	Предварит. мойка	-	15	0.02	3.5

Примечание: ополаскиватель не используется в процессе работы следующих программ: Быстрая, Ополаскивание.

Для BD 6001:

Программа	Рекомендации	Описание программы	Моющее средство	Время работы, мин	Энергопотребление, кВт/ч	Расход воды, л
			Предварит./Основн.			
Интенсивная 	Очень загрязненная посуда, средне загрязненные кастрюли, сковородки, посуда и т.д. с засохшими загрязнениями.	Предварит. мойка (50°C) Мойка (60°C) Ополаскивание Ополаскивание (65°C) Сушка	5/30 г	170	1.6	18.5
Стандартная 	Средне загрязненная посуда, такая как кастрюли, тарелки, стаканы и умеренно загрязненные кастрюли.	Предварит. мойка (45°C) Мойка (55 °C) Ополаскивание Ополаскивание (65 °C) Сушка	5/30 г	180	1.3	15
Экономичная ЭКО (*En50242)	Оптимальный стандартный цикл для умеренно загрязненной посуды, такой как кастрюли, тарелки, стеклянная посуда, с наиболее экономичным использованием электроэнергии и воды.	Предварит. мойка Мойка (45 °C) Ополаскивание (65 °C) Сушка	5/30 г	190	0.93	11
Стекло 	Бережная мойка умеренно загрязненной, а также фарфоровой и стеклянной посуды.	Предварит. мойка Мойка (40°C) Ополаскивание Ополаскивание (60°C) Сушка	5/30 г	130	0.9	14.5
90' 	Рекомендуется для ежедневной мойки умеренно загрязненной посуды.	Мойка (65°C) Ополаскивание Ополаскивание (65°C) Сушка	35 г	90	1.35	12.5

Быстрая 	Быстрая мойка умеренно загрязненной посуды, которую не нужно высушивать.	Мойка (45°C) Ополаскивание (50°C) Ополаскивание (55°C)	25 г	30	0,75	11
Ополаскивание 	Предварительное ополаскивание посуды, рекомендуется при постепенной загрузке машины и последующем цикле мойки	Предварит. мойка	-	15	0.02	4

Примечание: ополаскиватель не используется в процессе работы следующих программ: Быстрая, Ополаскивание.





Для BD 4500 , BD 4xx0, DT 5xxxx, DS 4xxxx:

Программа	Рекомендации	Описание программы	Моющее средство	Время работы, мин	Энергопотребление, кВт/ч	Расход воды, л
			Предварит./Основн.			
Интенсивная 	Очень загрязненная посуда, средне загрязненные кастрюли, сковородки, посуда и т.д. с засохшими загрязнениями.	Предварит. мойка (50°C) Мойка (60°C) Ополаскивание Ополаскивание (70°C) Сушка	3/22 г	165	1.4	16.5
Экономичная ЭКО (*Eп50242)	Оптимальный стандартный цикл для умеренно загрязненной посуды, такой как кастрюли, тарелки, стеклянная посуда, с наиболее экономичным использованием электроэнергии и воды.	Предварит. мойка Мойка (45 °C) Ополаскивание (62 °C) Сушка	3/22 г	205	0.74	9
90' 	Рекомендуется для ежедневной мойки умеренно загрязненной посуды.	Мойка (65°C) Ополаскивание Ополаскивание (65°C) Сушка	25 г	90	1.15	11.5
Быстрая 	Быстрая мойка умеренно загрязненной посуды, которую не нужно высушивать.	Мойка (45°C) Ополаскивание (50°C) Ополаскивание (55°C)	20 г	30	0,7	10

Для BD 6000 , BD 6xxxx, DS 6xxxx:

Программа	Рекомендации	Описание программы	Моющее средство	Время работы, мин	Энергопотребление, кВт/ч	Расход воды, л
			Предварит./Основн.			
Интенсивная 	Очень загрязненная посуда, средне загрязненные кастрюли, сковородки, посуда и т.д. с засохшими загрязнениями.	Предварит. мойка (50°C) Мойка (60°C) Ополаскивание Ополаскивание (70°C) Сушка	5/25 г	170	1.6	17.5

Evolution

Стандартная 	Средне загрязненная посуда, такая как кастрюли, тарелки, стаканы и умеренно загрязненные кастрюли.	Предварит. мойка (45°C) Мойка (55 °C) Ополаскивание Ополаскивание (65 °C) Сушка	5/25 г	180	1.3	13.5
Экономичная ЭКО (*Еп50242)	Оптимальный стандартный цикл для умеренно загрязненной посуды, такой как кастрюли, тарелки, стеклянная посуда, с наиболее экономичным использованием электроэнергии и воды.	Предварит. мойка Мойка (45 °C) Ополаскивание (60 °C) Сушка	5/25 г	225	0.9	11
Стекло 	Бережная мойка умеренно загрязненной, а также фарфоровой и стеклянной посуды.	Предварит. мойка Мойка (40°C) Ополаскивание Ополаскивание (60°C) Сушка	5/25 г	130	0.9	13
90' 	Рекомендуется для ежедневной мойки умеренно загрязненной посуды.	Мойка (65°C) Ополаскивание Ополаскивание (65°C) Сушка	30 г	90	1.35	12.5
Быстрая 	Быстрая мойка умеренно загрязненной посуды, которую не нужно высушивать.	Мойка (45°C) Ополаскивание (50°C) Ополаскивание (55°C)	20 г	30	0,75	11

Примечание: ополаскиватель не используется в процессе работы следующих программ: Быстрая, Ополаскивание.

Примечания:

* информация в соответствии с Европейской нормой EN 50242 следующая:

- Вместимость: 10 комплектов для BD 4xxxx.
- Вместимость: 14 комплектов для BD 6xxxx.

Список программ может отличаться для конкретных моделей посудомоечных машин.

Включение устройства

Начало цикла мойки

1. Необходимо выдвинуть нижнюю и верхнюю корзины, загрузить посуду и задвинуть их назад. Рекомендуется загрузить в первую очередь нижнюю корзину, а затем верхнюю (см. раздел под названием «Загрузка посудомоечной машины»).
2. Добавьте моющее средство (см. разделы «Установка уровня жесткости воды», «Загрузка соли», «Наполнение дозатора ополаскивателя», «Моющее средство»).

3. Вставьте штепсельную вилку в розетку. Электроснабжение должно соответствовать данным, указанным на приборе и находиться в диапазоне 220-240 В/ 50 Гц переменного тока, технические требования к розетке - 12А 250В переменного тока. Убедитесь, что подключение к воде произведено и кран открыт полностью.
4. Откройте дверцу, нажмите кнопку Вкл/Выкл. Загорится индикатор Вкл/Выкл.
5. Нажимайте кнопку «Программа», чтобы выбрать желаемый цикл мойки (см. раздел «Таблица рабочих циклов мойки»). Если программа выбрана, загорается соответствующий индикатор программы.
6. Закройте дверь до щелчка, посудомоечная машина начнет работу автоматически.
7. Для моделей со специальной функцией «Луч на полу»: данная функция предполагает проецирование светового луча на пол в процессе мойки и его исчезновению по окончании цикла.

Изменение программы

Обратите внимание:

1. Запущенный цикл мойки может быть изменен, только если прошло немного времени с момента его начала. В противном случае моющее средство может быть уже израсходовано, и машина уже может слить воду. Если это произошло, нужно заново наполнить дозатор моющим средством (см. разделы «Наполнение дозатора ополаскивателя», «Моющее средство»).
2. Откройте дверцу, нажмите и удерживайте более трех секунд кнопку выбора программы для отмены программы, затем вы сможете изменить программу в соответствии с желаемой настройкой (см. раздел «Начало цикла мойки»).

ПРИМЕЧАНИЕ: если Вы откроете дверцу во время моечного цикла, посудомоечная машина временно остановится. После того, как дверца будет закрыта, машина продолжит работу по истечении 10 секунд.

Если необходимо добавить посуду во время цикла мойки:

Внимание: забытую посуду можно добавить, только если еще не открылась крышка диспенсера моющего средства:

- аккуратно и медленно немного приоткройте дверцу, чтобы машина остановилась.
- когда форсунки разбрызгивателя остановятся, откройте дверцу полностью.
- добавьте забытую посуду.
- закройте дверцу.
- машина возобновит работу через 10 секунд.

ВНИМАНИЕ: резко открывать дверцу во время процесса мойки опасно, вас может обдать очень горячей водой.

Evanelux

Завершение цикла мойки

По завершении рабочего цикла прозвучат звуковые сигналы окончания работы программы.

Отключите прибор с помощью кнопки Вкл/Выкл, откройте дверцу посудомоечной машины, при необходимости, отключите подачу воды.

Предупреждение: открывайте дверцу осторожно - может появиться горячий пар. Прежде чем разгружать посудомоечную машину, подождите несколько минут: не прикасайтесь к посуде, нагретая посуда становится хрупкой. Рекомендуется подождать около 15 минут перед тем, как доставать посуду – оставьте дверцу приоткрытой, посуда остынет и подсохнет.

Разгрузка посудомоечной машины: внутренние стенки машины будут влажными, это нормальное явление. Сначала освободите от посуды нижнюю корзину, затем – верхнюю. В этом случае Вы предотвратите стекание воды с верхней корзины на нижнюю.

Техническое обслуживание и уход за устройством

Система фильтров

Фильтры предотвращают попадание крупных остатков пищи или других посторонних предметов внутрь сливного насоса. Остатки пищи могут заблокировать фильтры, в этом случае они должны быть удалены.

Фильтрующая система состоит из трех компонентов: плоского (основного) фильтра, фильтра грубой очистки, и микрофильтра (тонкого фильтра). См. рисунок:

Основной фильтр (1)

Остатки пищи и мусора, улавливаемые этим фильтром, вымываются струей воды из форсунки нижнего разбрызгивателя.

Фильтр грубой очистки (2)

Фильтром грубой очистки улавливаются крупные частицы, например, косточки или осколки стекла, которые могут засорить сток. Для удаления частиц, задержанных этим фильтром, аккуратно сожмите выступающие «ушки» в верхней части фильтра и вытащите его.

Фильтр тонкой очистки (3)

Этот фильтр задерживает грязь и мелкие остатки пищи, не давая им попадать обратно на посуду во время мойки.

Фильтры эффективно удаляют частички пищи из воды во время мойки, позволяя ей рециркулировать. Для до-

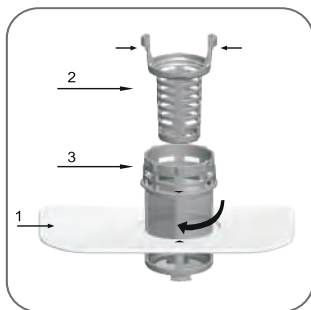

стижения оптимальной производительности и наилучших результатов, фильтры следует регулярно проверять и очищать. Для этого лучше всего удалять крупные частицы после каждого цикла мойки путем очистки и промывки фильтра грубой очистки под проточной водой.

ВНИМАНИЕ:

Использование устройства без фильтров запрещено.

Неправильная замена фильтра может снизить производительность устройства и повредить посуду.

Для очистки всей системы фильтров:

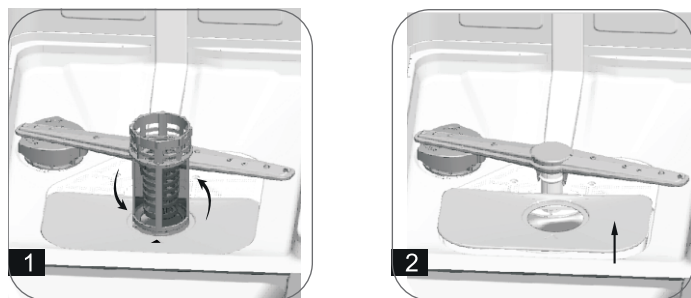

Шаг 1: Поверните фильтр грубой очистки против часовой стрелки.

Шаг 2: Поднимите фильтрующий узел вверх.

Шаг 3: Воспользуйтесь щеткой для чистки фильтров, удалите остатки пищи, промойте их под проточной водой, затем соберите все части фильтрующей системы, и вставьте весь узел в посудомоечную машину на место, слегка надавливая вниз.

ПРИМЕЧАНИЕ: для установки фильтров повторите шаги 1-2 в обратном порядке.

ПРИМЕЧАНИЕ: вся система фильтров должна очищаться не реже чем раз в неделю.

ВНИМАНИЕ! При очистке фильтров не стучите по ним. Деформация фильтров может привести к сбоям в работе машины.

Уход за посудомоечной машиной

Для очистки панели управления воспользуйтесь слегка увлажненной салфеткой, а затем тщательно протрите панель насухо.

Для очистки других наружных поверхностей пользуйтесь нейтральными очищающими и полирующими средствами. Ни в коем случае не пользуйтесь острыми предметами или жесткими губками для ухода за поверхностью машины.

EvadLux

Для очистки торцевых элементов дверцы и мягких уплотнителей используйте только мягкие влажные салфетки и мягкую ткань.

ВНИМАНИЕ!

- **Использование чистящих аэрозолей распылителей для очистки дверцы запрещено, поскольку это может привести к повреждению замка и электронных компонентов.**
- **Использование абразивных чистящих средств или жёстких промывочных губок для очистки внешних поверхностей запрещено, т.к. они могут поцарапать покрытие или оставить на нём пятна.**

Защита от замерзания

Если ваша посудомоечная машина находится в неотапливаемом помещении зимой, рекомендуется обратиться к техническому специалисту для защиты машины от замерзания при низких температурах.

Необходимо выполнить следующие шаги:

- Отключите электропитание посудомоечной машины.
- Перекройте воду и отсоедините подводящий шланг от входного водяного клапана подачи воды.
- Слейте всю воду из подводящего шланга и входного водяного клапана (чтобы собрать вытекающую воду, воспользуйтесь тазом).
- Снова подсоедините заливной подводящий шланг к входному клапану.
- Извлеките фильтры и тщательно соберите всю воду при помощи впитывающей губки.

Чистка разбрызгивателей



Необходимо регулярно очищать разбрызгиватели, поскольку известковый налет, содержащийся в воде, будет засорять форсунки и подшипники разбрызгивателей.

Для очистки форсунок рекомендуется использовать предмет с тонким кончиком (зубочистку).

Рекомендуется не снимать разбрызгивателя без крайней необходимости. Для того чтобы извлечь верхний разбрызгиватель, открутите крепежную гайку, вращая против часовой стрелки (для модели BD 6000 – по часовой стрелке), снимая шайбу с разбрызгивателя (см. рис.).

Для того чтобы извлечь нижний разбрызгиватель, потяните за него вверх (опционально).

Промойте разбрызгиватели в теплой мыльной воде, для очистки элементов разбрызгивателей используйте мягкую щетку. После тщательной промывки протрите их мягкой тканью и установите их на свои места.

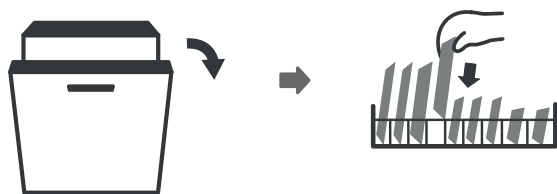

Общие рекомендации по уходу за посудомоечной машиной

- После каждой мойки необходимо оставлять дверцу машины слегка приоткрытой, чтобы избавиться от излишней влажности и неприятного запаха.
- Отключите прибор от сети водоснабжения.
- Отключите машину от электросети. Прежде чем приступить к очистке или выполнению технического обслуживания, обязательно выньте вилку сетевого шнура из розетки.
- Для очистки внешних частей и резиновых уплотнителей посудомоечной машины не пользуйтесь растворителями или абразивными средствами. Вместо этого пользуйтесь салфеткой и теплой мыльной водой.
- Для удаления пятен или наплывов с поверхностей пользуйтесь увлажненной губкой и небольшим количеством столового уксуса или специального чистящего средства для посудомоечных машин.
- Если машина долго не использовалась, рекомендуем Вам запустить цикл мойки без посуды, после чего отсоединить ее от электросети, перекрыть воду и оставить дверцу чуть приоткрытой. Это продлит срок службы уплотнителей и предотвратит появление неприятных запахов внутри машины.

Перемещение машины

Если машину нужно передвинуть, старайтесь держать ее вертикально. Если это невозможно, в крайнем случае рекомендуется положить ее задней стороной вниз.

Уход за уплотнителями

Одной из причин возникновения запахов внутри посудомоечной машины могут быть остатки пищи, застрявшие в уплотнителях. Периодическая очистка уплотнителей влажной салфеткой предотвратит это явление.

Безопасный впускной шланг Аква-стоп (опционально)

Специальный безопасный заливной (впускной) шланг имеет две стенки. Система безопасности шланга гарантирует защитное срабатывание в случае, если шланг портится, и если воздушное пространство между внешним впускным шлангом и внешним гофрированным шлангом заполнено водой.

ПРИМЕЧАНИЕ: *шланг, подсоединённый к раковине, может лопнуть, если он установлен на той же линии водоснабжения, что и посудомоечная машина. В этом случае рекомендуется их разделить.*

Устранение неполадок

Коды ошибок

При наличии сбоев, устройство отображает код ошибки:

Индикация	Значение	Возможная причина
E1 (для моделей без дисплея – мигает индикатор программы Быстрая)	Длительное время заполнения.	Отсутствует подключение к водоснабжению, либо впускной шланг согнут или деформирован, либо слишком слабый напор воды.
E3 (для моделей без дисплея – мигают индикаторы программ 90 минут и Быстрая)	Не достигается требуемая температура	Не работает нагревательный элемент
E4 (для моделей без дисплея - мигает индикатор ECO)	Перелив	Протечка в посудомоечной машине.

ПРИМЕЧАНИЕ: *если при протечке/переливе вода попала в поддон, соберите воду до следующего запуска прибора.*

Перед обращением в сервисный центр, проверьте таблицу ниже для решения возможных проблем:

Проблема	Вероятная причина	Решение
Машина не запускается.	Перегорел предохранитель или выбило пробки.	Замените предохранитель и включите пробки. Выключите все приборы, подсоединенные к той же розетке.
	Не подключено электричество.	Убедитесь в том, что посудомоечная машина включена, дверца плотно закрыта. Убедитесь, что сетевой шнур подсоединен правильно.
	Низкое давление воды.	Убедитесь, что все шланги подсоединены правильно, кран водоснабжения открыт.
	Дверца машины не закрыта.	Закройте дверцу машины до щелчка.
Из машины не откачивается вода.	Перегиб шланга. Засорение фильтра.	Проверьте дренажный шланг. Проверьте фильтр грубой очистки (см. раздел «Очистка фильтра»).
	Засорение слива кухонной раковины.	Проверьте раковину, чтобы убедиться, что слив раковины работает нормально. Если засорен слив, рекомендуется вызвать сантехника, а не специалиста по посудомоечным машинам.

Шум	Некоторые звуки не представляют опасности.	Звук от открытия крышки отсека ополаскивателя.
	Стук в моечном отсеке.	Коромысло-разбрызгиватель бьет по посуде. Столовые приборы не закреплены правильно в отсеке. Прервите выполнение программы и установите посуду и столовые приборы правильно.
	Стук в водопроводных трубах.	Особенности установки, возможно – поперечное пересечение труб. Не влияет на работу прибора, если необходимо, можете вызвать специалиста-сантехника.
	Слышен звук (жужжание) мотора.	Нерегулярное использование прибора. Если машина не используется регулярно, рекомендуется периодически (еженедельно) запускать машину без посуды для сохранения уплотнителей в рабочем состоянии.
Пена в отсеке.	Неправильно выбрано моющее средство.	Пользуйтесь только специальными мощными средствами для посудомоечных машин. В случае появления пены откройте машину и дайте пене осесть, соберите ее влажной тканью. Затем добавьте около 5 л (1 галлон) холодной воды прямо на плоский основной фильтр, подождите, пока вода соберется в нижней части корпуса. Закройте дверцу до щелчка, затем выберите предварительное ополаскивание для откачивания воды. Откройте дверцу после откачки воды, проверьте, решена ли проблема. В случае необходимости, повторите.
	Разлился ополаскиватель.	Сразу же вытрите пролившийся ополаскиватель.
Пятна в отсеке.	Использовалось моющее средство с красителем.	Пользуйтесь только средствами без красителей.

Посуда остается грязной.	Посуда загружена неправильно.	См. раздел «Загрузка посудомоечной машины».
	Недостаточно мощная программа.	Выберите более мощную программу. См. «Таблица рабочих циклов мойки».
	Недостаточно моющего средства.	Используйте больше моющего средства или смените его.
	Посуда перекрывает коромысло-разбрызгиватель или дозатор с моющим средством.	Переместите посуду, освободив коромысла и дозатор.
	Засорился или неправильно установлен блок фильтров в основании моющего отсека (это также может быть причиной блокирования форсунок коромысел-разбрызгивателей).	Почистите или переустановите фильтры. Почистите форсунки (см. соответствующие разделы).
Пленка и пятна на стекле и внутренних поверхностях.	<p>Очень жесткая вода. Низкая температура. Посудомоечная машина перегружена. Неправильная загрузка. Старое или намокшее порошковое моющее средство. Дозатор ополаскивателя пуст. Неправильная дозировка моющего средства.</p>	<p>Для удаления пятен со стеклянной посуды: Вытащите все металлические приборы из посудомоечной машины. Не добавляйте моющее средство. Выберите самый длинный цикл. Запустите посудомоечную машину и оставьте работать на 18-22 минут, подождите переход к основной мойке. Откройте дверцу и залейте 2 чашки белого уксуса в нижнюю часть посудомоечной машины. Закройте дверцу и дайте машине пройти весь цикл. Если уксус не помог: повторите указанную выше процедуру, только используйте 1/4 чашки (60 мл) лимонной кислоты вместо уксуса.</p>

Помутнение стеклянной посуды.	Кончился ополаскиватель. Слишком мягкая вода или слишком много моющего средства.	Добавьте ополаскиватель. Используйте меньше моющего средства, выберите более короткий цикл для мытья посуды, чтобы ее очистить.
Желтая или коричневая пленка на внутренних поверхностях.	Пятна от чая или кофе.	Используйте раствор из ½ чашки отбеливателя и 3 чашек теплой воды – он поможет удалить пятна вручную (надевайте перчатки). ВНИМАНИЕ! Подождите 20 минут после завершения цикла до извлечения приборов, чтобы нагретые приборы остыли, в противном случае, можно обжечься.
	Отложения железа в воде могут вызвать появление пленки.	Необходим специальный фильтр, обратитесь в водопроводную компанию.
Белая пленка на внутренних поверхностях.	Минерализация жесткой воды.	Для очистки внутренних поверхностей используйте влажную губку, смоченную средством для мойки посуды, не забудьте надеть резиновые перчатки. Во избежание появления пены, не следует использовать никакие другие средства, помимо средств для мойки посуды.
В емкости диспенсера осталось моющее средство.	Посуда перекрыла диспенсер, крышка заблокирована или не закрывается.	Правильно установите посуду. Проверьте защелку – возможно, остатки моющего средства необходимо удалить с крышки диспенсера.
Пар.	Это нормальное явление.	Пар проходит через вентиляционные отверстия защелки дверцы во время сушки и слива воды.
Черные или серые следы на посуде.	Алюминиевая посуда в корзине касалась другой посуды во время цикла мойки.	Удалите следы мягким абразивным чистящим средством.

Вода собирается в нижней части отсека.	Посудомоечная машина не выровнена.	Выровняйте прибор.
	Фильтры засорились.	Проверьте систему фильтрации.
	Небольшое количество воды – нормальное явление.	Небольшое количество воды необходимо для сохранения прокладок гидрозатвора в рабочем состоянии.
Неудовлетворительное качество сушки – посуда не высыхает.	Неправильная загрузка. Недостаточное ополаскивание. Посуду вынули слишком рано.	Установите посуду правильно. Добавьте ополаскиватель. Не разгружайте машину сразу после окончания цикла мойки, слегка приоткройте дверь, чтобы пар мог выйти. Начинайте вынимать посуду, когда она уже остынет и будет чуть-теплой на ощупь. В первую очередь, разгружайте нижнюю корзину, тогда на посуду в нижней корзине не будут стекать капли из верхней корзины.
	Неверный выбор программы.	При использовании короткой программы мойки температура рабочей среды ниже, что снижает эффективность сушки. Выберите программу с более продолжительным временем работы.
	Посуда с покрытием низкого качества.	При мойке такой посуды сток воды затруднен, т.к. частицы покрытия удаляются с поверхности во время рабочего цикла. Не мойте посуду такого рода в посудомоечной машине.

Перелив (переполнение) посудомоечной машины.	Переполнен дозатор или разлив ополаскивателя, неправильное моющее средство.	Постарайтесь не переполнить дозатор. Разлитый ополаскиватель может вызвать пенообразование и привести к переливу. Вытрите разлитые средства куском ткани перед рабочим циклом мойки.
	Посудомоечная машина не выровнена.	Выровняйте прибор.
	Деформирован уплотнитель дверцы.	Необходима замена уплотнителя.

Внимание!

При переполнении водой, отключите прибор от водоснабжения перед вызовом специалистов.

Если в цоколе машины из-за переполнения или небольшой течи появляется вода, ее необходимо удалить перед перезапуском посудомоечной машины.

ИНСТРУКЦИЯ ПО УСТАНОВКЕ



БУДЬТЕ ОСТОРОЖНЫ! Опасность поражения электрическим током!

Отключайте прибор от электросети.

Прикосновение к некоторым внутренним компонентам прибора может привести к серьезной травме. Не разбирайте прибор!

Установка прибора должна производиться квалифицированным специалистом.

Подготовка к установке

Для правильного функционирования посудомоечной машины необходимо ее правильно установить. Характеристики подачи и отвода воды и параметры электрического подключения должны соответствовать требуемым критериям, приведенным в настоящей инструкции. При монтаже посудомоечной машины операции должны выполняться в следующей последовательности:

- проверка состояния посудомоечной машины после поставки.
- установка посудомоечной машины.
- подключение посудомоечной машины к канализации (сливу).
- подключение посудомоечной машины к водопроводной воде.
- электрическое подключение посудомоечной машины.

Проверка состояния посудомоечной машины.

Все функции Вашей посудомоечной машины полностью проверены на заводе-изготовителе. Однако, в результате этой проверки в посудомоечной машине могут оставаться небольшие пятна от воды. Эти пятна исчезнут после первого мытья посуды.

Установка посудомоечной машины.

- Размеры, требуемые для установки посудомоечной машины, приведены ниже в инструкции по монтажу.
- Не располагайте машину в месте, где есть вероятность понижения температуры ниже 0°C.
- Устанавливайте машину рядом с дренажными выходами канализации и водоснабжения, так же недалеко от мест подключения к сети электропитания. Проследите, чтобы шланг подачи воды не был изогнут, зажат, и не образовывал петель.
- Выбирайте место для посудомоечной машины таким образом, чтобы вы имели возможность легко загружать и разгружать ее.
- Посудомоечная машина должна быть установлена в горизонтальном положении с помощью регулируемых опор. При этом посудомоечная машина должна располагаться на прочной поверхности. Отрегулируйте ножки посудомоечной машины таким образом, чтобы дверь удобно открывалась и закрывалась.
- Для перемещения посудомоечной машины не тяните за дверь. Оставьте небольшой зазор с каждой стороны между посудомоечной машиной и кухонным гарнитуром.
- Выбирайте место для установки рядом с раковиной, что облегчает подключение шлангов для подачи и отвода воды (см. рис. 1 с данным вариантом установки):

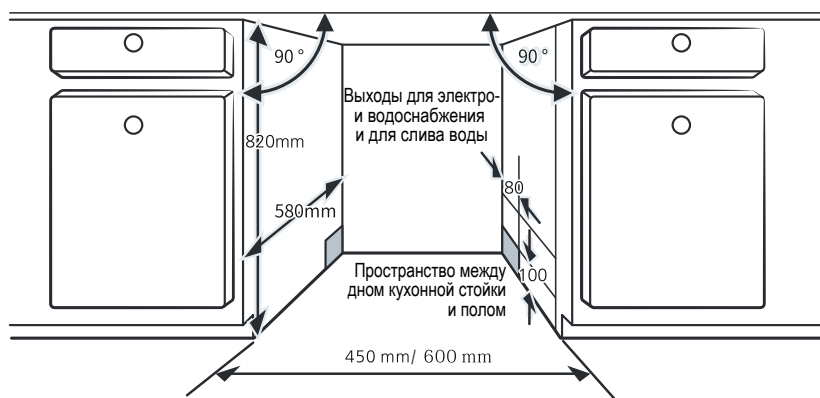

Размеры кухонной стойки менее 5 мм между верхней частью машины и кухонной стойкой. Дверца должна быть вровень с кухонной стойкой.

Если машина устанавливается в углу комнаты, оставьте немного места, чтобы осталось пространство для открытия дверцы (см. рис. 2 с этим вариантом установки):

Evanelux

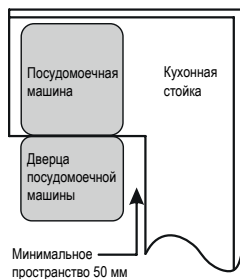

Минимальное пространство, необходимое для открытия дверцы - 50 мм

Установка внешней панели

1. Установите внешнюю панель, как показано на рисунке:
2. Установите элементы крепежа на внешней панели и вставьте их в отверстия на дверце посудомоечной машины. Установите панель, закрепите ее на дверце машины при помощи крепежа.

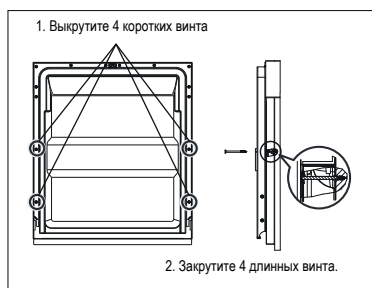
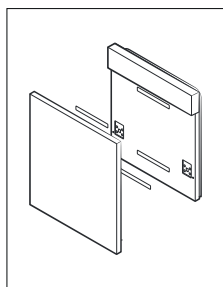

Регулировка пружины дверцы посудомоечной машины

Пружина дверцы посудомоечной машины регулируется на заводе. Если Вы установили внешнюю декоративную панель, необходимо отрегулировать степень упругости пружины. Вращая регулирующий винт, ослабьте или затяните стальной кабель (см. рис.). Пружина отрегулирована, если полностью открытую дверь в горизонтальном положении можно закрыть легким касанием пальца.

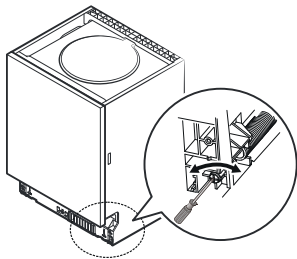

Подсоединение дренажного (сливного) шланга

Вставьте дренажный шланг в трубу слива минимального диаметра 4 см, либо опустите шланг в раковину, убедившись, что в этом случае шланг не будет пережат или перекручен. Конец шланга не должен подниматься выше 1000 мм. Подвесьте шланг, используя вариант А или В.

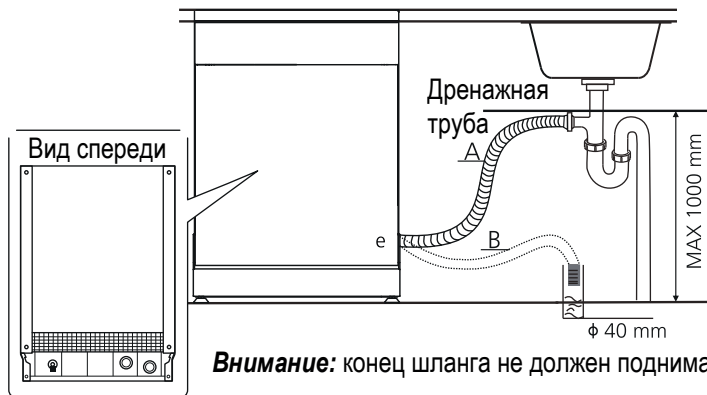

Внимание: конец шланга не должен подниматься выше 1000 мм

Установка посудомоечной машины (последовательность установки)

1. Установите дверцу кухонного гарнитура поверх дверцы посудомоечной машины, используя крепеж, входящий в комплект. Для разметки рекомендуется использовать шаблон.
2. Отрегулируйте степень упругости пружины, фиксирующей дверцу, используя ключ-шестигранник. Вращение по часовой стрелке затягивает пружины. Невыполнение данного пункта может привести к повреждению Вашей машины.
3. Присоедините шланг подачи воды к водопроводу.
4. Присоедините сливной шланг.
5. Подключите электропитание.
6. Закрепите заподлицо с краем гарнитура уплотняющую полосу.
7. Установите посудомоечную машину в подготовленное место.
8. Выровняйте машину. Задняя ножка регулируются вращением ключа-шестигранника. Для регулировки передних ножек используйте плоскую отвёртку. Используйте уровень, чтобы проверить правильность установки машины. Выравнивайте машину, регулируя каждую ножку отдельно. Максимальная высота регулировки ножек – 50 мм.
Внимание: при выравнивании положения машины будьте осторожны, не опрокиньте ее.
9. Посудомоечная машина должна быть надёжно закреплена в кухонном блоке. Для обычной мебельной поверхности (А): вставьте правый/левый монтажный крюк в щель правой/левой боковой панели и закрепите его на рабочей поверхности винтами по дереву.
Для поверхности из мрамора или гранита (В): зафиксируйте стороны винтами (см. рис.).

Evadlux

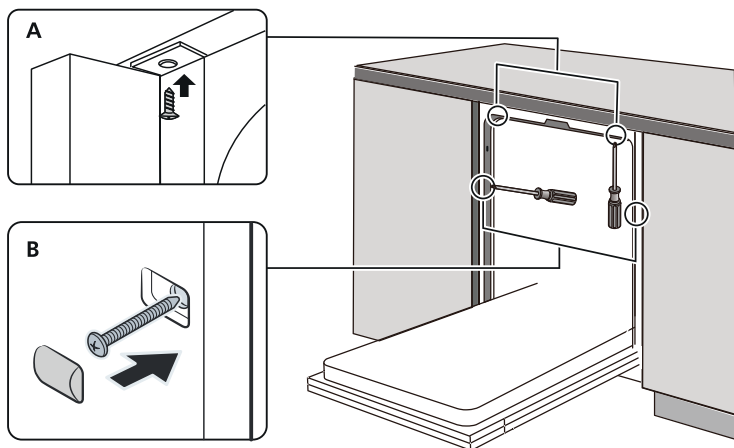

Технические данные

Сводная таблица технических данных

Перечень технических данных бытовой посудомоечной машины в соответствии с Директивой ЕС 1059/2010

Модель	BD 4502, BD 4501, BD 4500	BD 6002 BD 6001	BD 6000
Стандартная вместимость комплектов посуды	10	14	13
Класс энергопотребления	A++	A++	A++
Годовое энергопотребление	211 кВт/ч	266 кВт/ч	258 кВт/ч
Энергопотребление стандартного цикла мойки	0,74кВт/ч	0,93 кВт/ч	0,9 кВт/ч
Энергопотребление в выключенном состоянии	0,45 Вт	0,45 Вт	0,45 Вт
Энергопотребление в режиме ожидания	0,49 Вт	0,49 Вт	0,49 Вт
Годовое водопотребление	2520 л	3080 л	3080 л
Класс сушки	A	A	A
Стандартный цикл мойки	ЭКО 45 градусов	ЭКО 45 градусов	ЭКО 45 градусов

Программируемая продолжительность цикла мойки	190 мин, 205 мин для BD 4500	190 мин	225 мин
Уровень шума	47 дБ (А) на 1пВт 49 дБ (А) для BD 4500/ 4501	49 дБ (А) на 1пВт 47 дБ (А) для BD 6001	55 дБ (А) на 1пВт
Монтаж	Полностью встроенная		
Энергопотребление, Вт	1760-2100 Вт		
Номинальное напряжение/частота	220-240 В / 50 Гц		
Класс защиты от поражения электрическим током	I		
Класс защиты от проникновения	IPX1		
Давление воды (потока)	0,4-10 Бар = 0, 04-1МПа		
Температура воды	Макс. 62 °С		

Потребление электроэнергии в год рассчитано на основании 280 стандартных циклов очистки с заполнением холодной водой и работе на низких режимах мощности. Фактическое энергопотребление зависит от эксплуатации устройства.

Потребление воды в год рассчитано на основании 280 стандартных циклов очистки. Фактическое водопотребление зависит от эксплуатации устройства.

Вышеприведенные значения были измерены в соответствии с применяемыми стандартами при определенных условиях эксплуатации. Полученные результаты могут сильно варьироваться в зависимости от количества и степени загрязнения посуды, жесткости воды, количества моющего средства и т.д.

Устройство в его текущей версии поставки соответствует следующим европейским стандартам и директивам:

- LVD 2014/35/ЕС.
- EMC 2014/30/ЕС.
- EUP 2010/1016.

Данный прибор разработан, изготовлен и соответствует нормам технических регламентов таможенного союза и локальными нормативно-правовыми документами:

ТР ТС 004/2011 Технический регламент Таможенного союза «О безопасности низковольтного оборудования».

ТР ТС 020/2011 Технический регламент Таможенного союза «Электромагнитная совместимость технических средств».

ТР ЕАЭС 037/2016 Технический регламент Евразийского экономического союза «Об ограничении применения опасных веществ в изделиях электротехники и радиоэлектроники».

Evanelux

ЕАС

Дата производства данного прибора указана в серийном номере (serial number, SN), где использованы следующие условные обозначения:

EV01YYWWZZZZZ, где

EV01 - посудомоечные машины Evelux.

YY - год выпуска (например, 2022 год – 22).

WW - неделя выпуска (например, десятая неделя года – 10).

ZZZZZ - номер прибора (например, №1222 – 01222).

Изготовитель: Najboljsi Gospodinjski Aparati d.o.o. Dunajska cesta 136, 1000 Ljubljana, Словения.

Импортер и организация, уполномоченная производителем на территории РФ:
ООО «Эвелюкс РУС».

Адрес: 125130, г. Москва, ул. Выборгская, д. 22, строение 7, эт.1, пом. 12.

Телефон для связи +7 (800) 444-37-35.

info@evelux.ru

Произведено в КНР.

EVELUX

SERTIFICATE OF GUARANTEE / ГАРАНТИЙНЫЙ ЛИСТ ГАРАНТИЙНИЙ ЛИСТ / КЕПІЛДІК ТАЛОНЫ (СЕРТИФИКАТ)

Type/ Тип/ Тип/ Түрі:

Model/ Модель/ Модель/ Моделі:

Serial number/ Серийный номер изделия
Серийный номер/ Серіялық нөмері

Seller/ Продавец
Продавец/ Сатушы:

Date of sale/ Дата продажи
Дата продажу/ Сатылган күні

Seller's address / Адрес продавца
Адреса продавця / Сатушының мекен-жайы



1

EVELUX

Отрывной талон №
www.evelux.ru

Артикул: _____
Серийный номер _____

Печать _____

Дата _____

Подпись _____

2

EVELUX

Отрывной талон №
www.evelux.ru

Артикул: _____
Серийный номер _____

Печать _____

Дата _____

Подпись _____

EVELUX

Срок действия гарантии:

На прибор предоставляется два (2) года гарантийного обслуживания. Гарантия начинает действовать в день передачи товара Потребителю. Пожалуйста, сохраняйте кассовый или товарный чек как подтверждение факта заключения договора купли-продажи, а также иные документы, подтверждающие дату получения товара.

Срок службы: 5 лет со дня передачи товара Потребителю, при использовании в строгом соответствии с настоящей инструкцией по эксплуатации и применимыми техническими стандартами.

Кем выполняется техническое обслуживание?

Техобслуживание выполняется авторизованным сервисным центром.

Информацию об авторизованных сервисных центрах Вы можете узнать на web-сайте www.evelux.ru.

Если в вашем городе отсутствует авторизованный сервисный центр, Вам следует обратиться по телефону сервиса: +7 (800) 444-37-35 или отправить запрос на сайте www.evelux.ru.

Необходимо указать модель изделия и серийный номер изделия.

ОБЯЗАТЕЛЬНО СОХРАНЯЙТЕ КАССОВЫЙ ИЛИ ТОВАРНЫЙ ЧЕК, а также иные документы, подтверждающие дату получения товара!

Кассовый или товарный чек является подтверждением покупки, его следует предъявлять при обращении за гарантийным обслуживанием.

Обратите внимание: Если день передачи товара Потребителю установить невозможно, гарантийный срок и срок службы исчисляются со дня изготовления товара.

Что покрывает данная гарантия?

Данная гарантия покрывает неисправности изделия, обусловленные дефектами конструкции или материалов, проявившимися после его покупки в магазине. Данная гарантия относится только к случаям бытового использования изделия. В рамках гарантии предусматривается возмещение затрат, связанных с устранением неисправностей, например, затраты на ремонт, запасные части, выполнение работ и дорожные расходы – при условии, что доступ к технике в целях ремонта не затруднен и не вызывает существенных расходов, и что неисправность вызвана дефектами конструкции или материалов, покрываемыми гарантией. При данных условиях применимы нормы ЕС (№ 99/44/EG). И Замененные запчасти переходят в собственность компании.

Что делает сервисная служба?

Уполномоченная сервисная служба изучит изделие и решит, покрывается ли случай данной гарантией. Если будет решено, что изделие попадает под действие гарантии, то сервисная служба или ее авторизованный партнер произведет либо ремонт неисправного изделия, либо его замену таким же или аналогичным.

Что не покрывает данная гарантия?

- Естественный износ;
- Умышленные повреждения или повреждения вследствие небрежного обращения, обусловленные невнимательностью, несоблюдением инструкций по эксплуатации, неправильной установкой или подключением к электрической сети с напряжением не соответствующим техническим требованиям прибора; повреждения, вызванные химическими или электрохимическими реакциями; повреждения, обусловленные ржавчиной, коррозией или воздействием воды, в том числе, но не ограничиваясь этим, повреждения, вызванные повышенной жесткостью воды, подаваемой в сети водоснабжения; повреждения, вызванные аномальными условиями окружающей среды
- Расходные материалы и запчасти, в том числе батареи и лампочки;
- Повреждения нефункциональных и декоративных деталей, не влияющих на нормальную работу устройства, том числе любые царапины или возможное различие в цвете.
- Случайные повреждения, вызванные присутствием инородных предметов и/или веществ, а также чисткой или устранением засоров в фильтрах, системах слива или дозаторах моющих средств.
- Повреждения следующих деталей: стеклокерамики, аксессуаров, корзин для посуды и столовых приборов, подающих и сливных труб, уплотнителей, ламп и плафонов для ламп, экранов, ручек, корпуса и частей корпуса (эти детали попадают под действие гарантии, только если сервисный центр предоставит заключение, что причиной повреждений был производственный брак).
- Случаев, если дефекты не были обнаружены специалистом во время визита.
- На ремонт, выполненный неуполномоченными обслуживающими организациями либо неавторизованными сервис-партнерами, а так же с использованием неоригинальных запасных частей.
- На ремонт вследствие неправильной установки.
- На повреждения, возникшие при не бытовом использовании товара, например, использующиеся в профессиональных целях или иных целях, связанных с предпринимательской деятельностью.
- Повреждения, возникшие при перевозке товара. Если покупатель самостоятельно осуществляет транспортировку товара домой или по другому адресу, компания не несет ответственности за повреждения, возникшие при перевозке.

Evanelux

EVELUX

Inter Evelux system DW01v02 22.10.2021

EVELUX