

## **ПРЯМОЙ ЭЛЕКТРИЧЕСКИЙ ПОЛОТЕНЦЕСУШИТЕЛЬ**

Предупреждение

Установка устройства - Эксплуатация устройства

Калибровка температуры - Возврат к заводским настройкам

Рекомендации по использованию

Предупреждение о вероятности замерзания

Продление срока службы устройства

Устранение неисправностей - Гарантийные условия

RU

## **ПРЯМА ЕЛЕКТРИЧНА РУШНИКОСУШАРКА**

Попередження

Встановлення пристрою - Робота пристрою

Калібрування температури - Повернення до заводських налаштувань

Рекомендації по використанню

Попередження про ймовірність замерзання

Подовження терміну служби пристрою

Усунення несправностей - Умови гарантійного обслуговування

Умови гарантійного обслуговування

UA

## **UPRIGHT ELECTRIC TOWEL RACK**

Warning

Installing the device - Operating the device

Calibrating the temperature - Restoring to factory settings

Recommendations for use - Warning on freezing risk

Extending the device's service life

Troubleshooting - Warranty conditions

EN

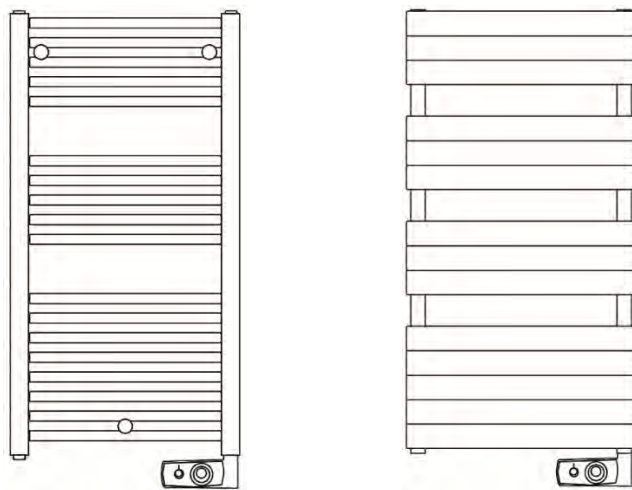

## Предупреждение



Внимание!  
Горячая поверхность

Осторожно! Горячая поверхность.

Предупреждение! Некоторые детали этого изделия могут сильно нагреваться и вызывать ожоги при касании к ним. В присутствии детей и уязвимых взрослых лиц следует соблюдать особую осторожность.

- Подпускать детей младше 3 лет к прибору можно только под присмотром взрослых.
- Детям в возрасте от 3 до 8 лет разрешается лишь включать и выключать прибор, причем только при условии, что он размещен или установлен в нормальном положении, а дети находятся под присмотром или обучены безопасной эксплуатации устройства и осознают возможные опасности. Детям в возрасте от 3 до 8 лет запрещено выполнять операции по подключению, регулировке или очистке устройства, эксплуатировать его или выполнять его техническое обслуживание.
- Эксплуатация этого устройства разрешена детям от восьми лет, лицам с ограниченными физическими, сенсорными или умственными способностями, а также лицам, не имеющим должного опыта и знаний, если они находятся под присмотром или получили инструкции относительно безопасных способов эксплуатации прибора и осознают возможные опасности. Детям запрещается играть с прибором. Детям разрешается выполнять чистку и обслуживание прибора исключительно под присмотром взрослых.
- В целях безопасности малолетних детей это устройство следует устанавливать таким образом, чтобы нижняя нагреваемая перекладина находилась на высоте не менее 600 мм от пола.
- Подключение устройства может выполнять только уполномоченное лицо согласно действующим нормам и правилам.
- Если кабель питания поврежден или недостаточно длинный, его необходимо заменить. Во избежание опасных ситуаций его замену должен проводить квалифицированный электрик с использованием специальных инструментов.
- Руководство пользователя для этого устройства можно получить в отделе послепродажного обслуживания, указав для этого номер, приведенный на гарантийном бланке, прилагаемом к настоящему руководству.

RU

	Этот значок означает, что устройство запрещено утилизировать вместе с бытовыми отходами. Устройства с таким значком необходимо собирать отдельно и передавать на утилизацию специальными службами. По истечении срока службы такие изделия необходимо собирать и утилизировать в соответствии с местными нормами и постановлениями.
	В случае установки устройства на большой высоте температура выходящего воздуха будет выше (приблизительно на 10 °C на каждые 1000 м над землей).

## 1) Место установки устройства.

- Это устройство предназначено для установки в жилых помещениях. Во всех остальных случаях обратитесь к своему дистрибьютору.
- Установка должна осуществляться в соответствии со стандартами, действующими на момент установки в стране эксплуатации.
- Расположите устройство на минимальном расстоянии от препятствий.

Запрещено устанавливать устройство в местах прохождения воздушного потока, который может отрицательно повлиять на его функции управления (например, под централизованной механической системой вентиляции и т. п.).

Запрещено устанавливать устройство под зафиксированной электрической розеткой. Запрещено устанавливать над устройством полки.

В целях безопасности малолетних детей это устройство следует устанавливать таким образом, чтобы нижняя нагреваемая перекладина находилась на высоте не менее 600 мм от пола.

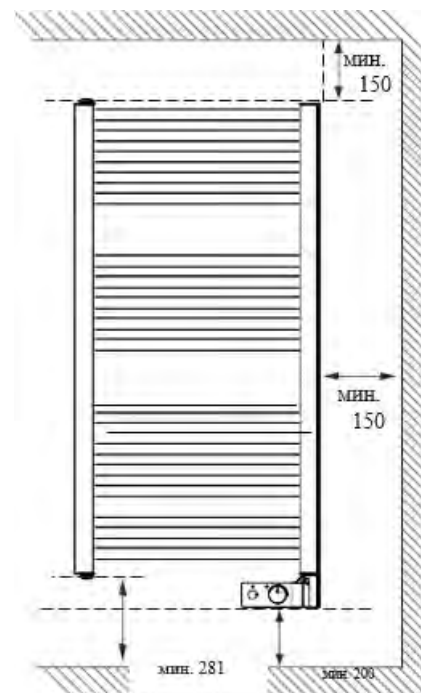



	<p>Зона 1</p>	<p>Никаких электрических устройств</p>
	<p>Зона 2</p>	<p>Допускаются электрические устройства с классом защиты IPX4 (стандарт EN 60335-2-43:2003/A2:2008)</p>

## 2) Подключение устройства

## 3) Техническое обслуживание.

- Перед выполнением любых работ по техническому обслуживанию необходимо отключить питание устройства.
- Для сохранения эксплуатационных характеристик устройства очищайте его от пыли приблизительно два раза в год.
- Запрещается использовать абразивные очищающие средства.

Устройство поддерживает несколько функций.

- Функция 2-часовой интенсивной работы — быстрое повышение температуры в помещении. Устройство будет работать на максимальной мощности в течение двух часов.
- Функция автоматического нагрева каждые 24 часа  — повторное включение функции 2-часовой интенсивной работы каждые 24 часа. Устройство будет работать на максимальной мощности в течение двух часов каждый день в одно и то же время.
- Функция автоматической сушки каждые 24 часа  — прогрев и сушка полотенец каждый день недели в одно и то же время. Эта функция идеально подходит для использования в переходной период между сезонами. Устройство работает в режиме умеренного нагрева.
- Функция блокирования — фиксация выбранного режима нагрева (например, режим ON [ВКЛ.], температура, заданная с помощью колесика, установленного в положение ). Эта функция предназначена для предотвращения непреднамеренного вмешательства в работу устройства (например, детьми и т. п.).

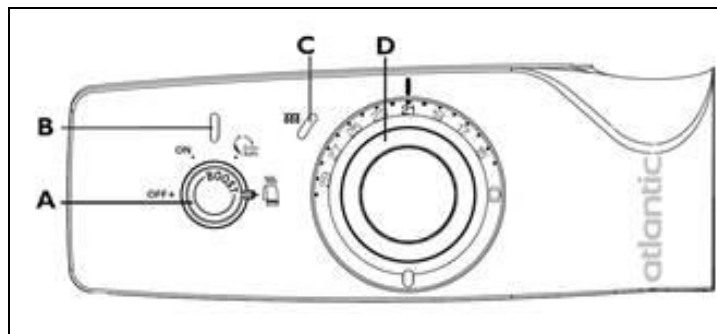

**A.** Колесико с фиксатором для выбора режимов и управления.

**B.** Световой индикатор работы функций 2-часовой интенсивной работы, автоматического нагрева каждые 24 часа, автоматической сушки и блокирования каждые 24 часа.

**C.** Световой индикатор нагрева.

**D.** Колесико настройки температуры.

Включение и установка правильной температуры нагрева. Устройство предназначено для нагрева и создания комфортной среды в ванной комнате.

- Чтобы включить устройство, установите колесико а выбора режимов в положение On (ВКЛ.).
- Для того чтобы перевести устройство в режим ожидания, установите колесико а выбора режимов в положение OFF (ВЫКЛ.).

Установите колесико d регулировки температуры в положение . Световой индикатор C нагрева загорается, если температура в помещении ниже, чем отображаемая. Подождите не менее шести часов, пока температура стабилизируется.

При необходимости изменения температуры в помещении установите колесико D регулировки температуры в положение .

Быстрое повышение температуры в помещении: использование функции 2-часовой интенсивной работы. Для того чтобы включить функцию 2-часовой интенсивной работы, установите колесико а выбора режимов в положение On (Вкл.) и удерживайте его в течение приблизительно одной секунды. При слишком длительном удержании колесика существует вероятность блокирования настроек (см. стр. 21). Загорится световой индикатор В. Световой индикатор С нагрева горит.

Устройство будет работать на максимальной мощности в течение двух часов, после чего восстановится обычный режим работы (нагрев помещения до выбранной температуры).

Для того чтобы выключить функцию 2-часовой интенсивной работы (до истечения двухчасового периода), удерживайте колесико а в течение приблизительно одной секунды.

Световой индикатор В погаснет.

Восстановится обычный режим работы устройства.

Быстрое ежедневное повышение температуры в помещении: использование функции автоматического нагрева каждые 24 часа.

Для того чтобы включить функцию автоматического нагрева каждые 24 часа, установите колесико а выбора режимов в положение . После включения функции автоматического нагрева каждые 24 часа включается функция 2-часовой интенсивной работы. Загорится световой индикатор В. Световой индикатор С нагрева горит.

Устройство будет работать на максимальной мощности в течение двух часов, после чего восстановится обычный режим работы (аналогично установке в положение ON [ВКЛ.]).

Для того чтобы выключить эту функцию до истечения двухчасового периода, нажмите колесико А и удерживайте его в течение приблизительно одной секунды. Функция 2-часовой интенсивной работы повторно включится на следующий день за 45 минут до запрограммированного времени начального запуска, а затем будет включаться в то же время каждый день недели.

Пример использования.

Например, к 07:00 в помещении должна быть создана оптимальная комфортная температура.

В первый день в 07:00 установите колесико А выбора режима в положение . Устройство начнет нагревать помещение на максимальной мощности в течение двух часов, после чего по истечении двух часов восстановится обычный режим работы.

На следующий день и все последующие дни устройство будет включаться в 06:15 в режиме нагрева на максимальной мощности для создания к 07:00 в помещении комфортной температуры.

Для того чтобы включить функцию 2-часовой интенсивной работы в другое время, отличающееся от заданного для функции автоматического нагрева каждые 24 часа, удерживайте колесико а выбора режимов в течение приблизительно одной секунды. Загорится световой индикатор В. Световой индикатор С нагрева горит.

Устройство будет работать на максимальной мощности в течение двух часов, после чего восстановится обычный режим работы (аналогично установке в положение ON [ВКЛ.]).

Для того чтобы выключить эту функцию до истечения двухчасового периода, нажмите колесико А и удерживайте его в течение приблизительно одной секунды.

Для того чтобы выключить функцию автоматического нагрева каждые 24 часа, измените положение колесика а выбора режимов.

В конце запущенного цикла восстановится обычный режим работы устройства (световой индикатор В будет гореть до завершения цикла).

Для того чтобы немедленно остановить цикл, поверните колесико в положение OFF (ВЫКЛ.). Функция автоматического нагрева каждые 24 часа будет выключена.

Прогревание и сушка полотенец: использование функции автоматической сушки каждые 24 часа. Для того чтобы включить функцию автоматической сушки каждые 24 часа, установите колесико а выбора режимов в положение . Загорится световой индикатор В.

Устройство будет работать на средней мощности в течение 2 часов 15 минут, после чего нагрев прекратится (устройство остается включенным).

Эту функцию можно отключить в любое время, удерживая колесико А выбора режимов в течение одной секунды.

Функция автоматической сушки каждые 24 часа будет повторно включаться каждый день недели в одно и то же время.

В следующий раз функция автоматической сушки каждые 24 часа включится на следующий день за 45 минут до запрограммированного при первом включении времени, а затем эта функция будет включаться в это же время каждый день недели.

Пример использования.

Например, к 07:00 полотенца должны быть теплыми.

В первый день в 07:00 установите колесико а выбора режимов в положение . Устройство будет работать на средней мощности в течение 2 часов 15 минут, после чего нагрев прекратится (устройство остается включенным).

На следующий день и все последующие дни устройство будет включаться в 06:15 в режиме нагрева на средней мощности для прогревания полотенец к 07:00, после чего оно будет работать в режиме сушки до истечения периода времени, равного 2 часа 15 минут.

Для того чтобы включить функцию автоматической сушки каждые 24 часа в другое время, отличающееся от запрограммированного, нажмите колесико а выбора режимов и удерживайте его в течение одной секунды.

Загорится световой индикатор В.

Устройство будет работать в течение 2 часов 15 минут, после чего нагрев прекратится.

Эту функцию можно выключить в любой момент до истечения периода, равного 2 часа 15 минут, нажав для этого колесико А выбора режимов.

Для того чтобы выключить функцию автоматической сушки каждые 24 часа, измените положение колесика а выбора режимов. В конце запущенного цикла восстановится обычный режим работы устройства (световой индикатор В будет гореть до завершения цикла).



Для того чтобы немедленно остановить цикл, поверните колесико в положение OFF (ВЫКЛ.). Функция автоматической сушки каждые 24 часа будет выключена.

Блокировка элементов управления: использование функции блокировки

С помощью этой функции можно зафиксировать выбранный режим нагрева (например, режим ON [ВКЛ.], температура, заданная с помощью колесика, установленного в положение ). Эта функция предназначена для защиты от незапланированного использования устройства (детьми и т. п.). Для того чтобы включить функцию блокировки, нажмите колесико а выбора режимов и удерживайте его в таком положении более трех секунд, после чего отпустите (колесико может находиться в любом положении, кроме положения OFF [ВЫКЛ.]).

Световой индикатор В мигнет пять раз: выбранные настройки будут заблокированы.

Заранее выбранное значение температуры изменить нельзя.

Функция 2-часовой интенсивной работы также доступна: для ее включения необходимо нажать колесико а (если колесико А было установлено в положение ON [ВКЛ.], или  или .

Для того чтобы выключить функцию блокировки, нажмите колесико а выбора режимов и удерживайте его в таком положении более трех секунд, после чего отпустите. Световой индикатор В мигнет пять раз: выбранные настройки будут заблокированы.



В этом случае положение колесика а выбора режимов можно менять, но изменения не будут сохраняться.

- При изменении положения колесика а выбора режимов начнет мигать световой индикатор В.
- При изменении положения колесика d регулировки температуры значение температуры не изменится.

## Калибровка температуры

После нескольких часов работы в режиме нагрева в зависимости от выбранного способа установки (положения устройства и соотношения его теплоотдачи и площади помещения, класса изоляции и т. п.) температура в помещении может отличаться от температуры, показанной на устройстве. В этом случае можно откалибровать отображаемую температуру.

Например, колесико D установлено в положении 21 °С. На термометре указана температура 20 °С.

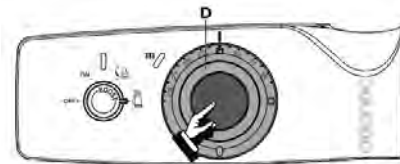

Поверните внешний диск колесика d регулировки температуры, удерживая его центральную часть.

Установите внешний диск колесика напротив значения температуры, отображаемого на термометре (положение можно менять в диапазоне от -3 °С до +3 °С).



Затем верните внешний диск колесика в исходное положение. Устройство начнет менять температуру до значения 20 °С.

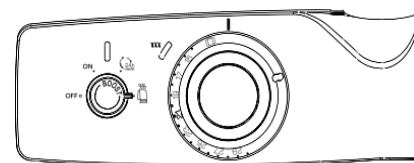

Установка устройства в режим незамерзания.

После калибровки значения температуры положение значка  изменится, т. е. колесико будет находиться в конечном положении, но не напротив значка , однако конечная температура также будет температурой незамерзания, т. е. 7 °С (последние два деления на колесике всегда соответствуют режиму незамерзания).



В приведенном выше примере, в котором величина калибровки составила -1 °С, конечное положение колесика оказалось дальше значка . Устройство будет поддерживать температуру 7 °С.

Другой пример. Колесико D установлено в положение, соответствующее 21 °С. На термометре отображается значение температуры 18 °С. Следовательно, величина калибровки составляет -3 °С (три деления).

Для того чтобы установить устройство в режим , поверните колесико в конечное положение. Однако если установить напротив значка отметку , будет выбрано значение температуры 15 °С. Если величина калибровки составляет +3 °С, конечное положение колесика будет соответствовать значению 15 °С, но все равно температура незамерзания будет составлять 7 °С.

## Возврат к заводским настройкам

В этом устройстве предусмотрена возможность возврата к заводским настройкам. Для этого поверните колесико d регулировки температуры в конечное положение (против часовой стрелки).

Поверните внешний диск колесика d, удерживая центральную часть.

Поверните внешний диск таким образом, чтобы метка была расположена напротив значка . Затем верните внешний диск колесика в исходное положение.

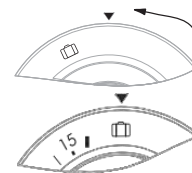

## Рекомендации по использованию

- Не нужно выставлять максимальную мощность для работы устройства, поскольку это не ускорит процесс нагрева ванной комнаты.
- В случае вашего отсутствия более 48 часов: установите колесико a выбора режимов в положение On (Вкл.), а колесико d регулировки температуры в положение . Устройство будет поддерживать температуру 7 °С ( $\pm 3$  °С).

## Предупреждение о вероятности замерзания

Устройство оснащено функцией оповещения о снижении температуры в помещении ниже

3 °С. В этом случае световой индикатор В начинает мигать красным цветом . Во избежание

## Устранение неисправностей

Возможные неисправности	Необходимые проверки
<p>Устройство не нагревается</p>	<ul style="list-style-type: none"> <li>- Проверьте, чтобы главные автоматические выключатели были замкнуты, а перегрузочный выключатель не препятствовал подаче питания на устройство.</li> <li>- Проверьте температуру воздуха в помещении. Если температура слишком высокая, а световой индикатор С нагрева не горит: устройство не нагревается.</li> <li>- Выключите, а затем снова включите функцию нагрева с помощью колесика а выбора режимов.</li> <li>- Если световой индикатор С постоянно (непрерывно) мигает: измерительный датчик неисправен. Его необходимо заменить. Для этого обратитесь в местное представительство службы послепродажного обслуживания от производителя.</li> <li>- Проверьте, чтобы устройство не было заблокировано в режиме незамерзания.</li> <li>- Проверьте, чтобы устройство не было заблокировано при низком значении температуры. В противном случае разблокируйте устройство и увеличьте значение температуры с помощью колесика d регулировки температуры (см. стр. 6).</li> </ul>
<p>Устройство непрерывно работает в режиме нагрева</p>	<ul style="list-style-type: none"> <li>- Проверьте, не установлено ли устройство в месте прохождения воздушного потока, не были ли изменены настройки температуры.</li> <li>- В сети электропитания могут быть колебания. В случае возникновения проблемы (заблокирован термостат и т. п.) отключите змеевик от источника электрического питания (с помощью предохранителя или прерывателя) приблизительно на 10 минут, а затем снова включите его.</li> <li>- Если эта неисправность возникает довольно часто, обратитесь в местную коммунальную службу для проверки источника питания.</li> <li>- Проверьте, чтобы устройство не было заблокировано на слишком высоком значении температуры. В противном случае разблокируйте устройство и снизьте значение температуры с помощью колесика d регулировки температуры (см. стр. 6).</li> </ul>

RU



## Устранение неисправностей

Возможные неисправности	Необходимые проверки
Световой индикатор В мигает.	<p>Устройство заблокировано, и была совершена попытка изменить режим его работы.</p> <ul style="list-style-type: none"> <li>- Разблокируйте устройство, чтобы световой индикатор перестал мигать, и задайте другую необходимую функцию</li> <li>- или проверьте, в какое положение установлено колесико а выбора режимов.</li> <li>- Если оно установлено в положение, соответствующее функции автоматического нагрева каждые 24 часа, переведите его в положение On (Вкл.) или в положение, соответствующее функции автоматической сушки каждые 24 часа.</li> <li>- Если оно установлено в положение On (Вкл.), переведите его в положение, соответствующее функции автоматического нагрева каждые 24 часа или функции автоматической сушки каждые 24 часа.</li> <li>- Если оно установлено в положение, соответствующее функции автоматической сушки каждые 24 часа, переведите его в положение On (Вкл.) или в положение, соответствующее функции автоматического нагрева каждые 24 часа. После установки режима, в котором изначально устройство было заблокировано, световой индикатор перестанет мигать.</li> </ul> <p>Если температура в помещении ниже 3 °С, во избежание ухудшения его состояния рекомендуется установить устройство в режим незамерзания.</p>
Поверхность устройства очень горячая.	<p>Обычно в нормальном режиме работы поверхность устройства очень горячая; максимальная температура поверхности не превышает значение, соответствующее требованиям действующего стандарта. Если все же, на ваш взгляд, поверхность устройства нагревается очень сильно, проверьте соответствие теплоотдачи устройства размеру помещения, в котором оно установлено, (рекомендованное значение составляет 50 Вт/м<sup>3</sup>), а также убедитесь, что устройство не находится в месте прохождения воздушных потоков, влияющих на его функции автоматического управления. Крайние элементы, расположенные сверху и снизу, холоднее, чем остальная часть устройства.</p>
Крайние элементы, расположенные сверху и снизу, холоднее, чем остальная часть устройства	<ul style="list-style-type: none"> <li>- Если верхние элементы холоднее остальных, это значит, что они не полностью заполнены, что препятствует расширению термодинамического рабочего тела. Они нагреваются только за счет проводимости.</li> <li>- Если нижние элементы холоднее остальных, это значит, что по ним обратно проходит рабочее тело, отдавшее свое тепло.</li> </ul>
Автоматический режим, который должен повторяться каждые 24 часа, не включается каждый день.	<ul style="list-style-type: none"> <li>- Проверьте непрерывность подачи электрического питания. Возможно, положение колесика а выбора режимов было изменено (см. стр. 4).</li> <li>- Проверьте, не установлено ли колесико а в положение OFF (ВЫКЛ.).</li> </ul>
На устройстве не выполняется заданная программа	<ul style="list-style-type: none"> <li>- Убедитесь, что устройство программирования используется правильно (см. руководство пользователя).</li> </ul>
Автоматический режим, который	<ul style="list-style-type: none"> <li>- Проверьте, не отключалось ли устройство от источника питания.</li> </ul>

должен повторяться каждые 24 часа, не включается в указанное время.

- Проверьте, не было ли время на устройстве переведено с летнего на зимнее или наоборот. Проверьте, не установлено ли колесико а в положение OFF (ВЫКЛ.).

## Гарантийные условия

### Храните этот документ в защищенном месте

(предоставляется пользователем только в случае возникновения претензий).

- Гарантийный период составляет два года со дня установки или покупки и при отсутствии квитанции не может превышать 30 месяцев от даты изготовления.
- Гарантия распространяется на замену и поставку компонентов, признанных неисправными, за исключением возмещения ущерба или убытков.
- Пользователь несет ответственность за транспортные расходы.
- Гарантия не распространяется на повреждения, возникшие в результате неправильной установки, неправильной эксплуатации или несоблюдения требований, указанных в инструкциях по установке и эксплуатации.
- Этот сертификат необходимо предъявить дистрибьютору или мастеру по установке вместе со счетом на покупку только в случае возникновения претензий.

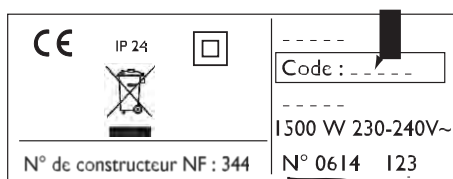

Производитель: LARTH Havlu Radyator A.S. Место нахождения: Ismetpasa Mahallesi, 203 Sokak No 4 Subasi Beldesi, Torbali, Izmir, Турция.

Импортер: ООО Атлантик Неман, 105318, Москва, Семеновская площадь 1 А.  
Тел 8 800 100 21 77

RU

**EAC**



<p>действителен в случае заполнения</p> <p align="center"><b>ОТРЫВНОЙ ТАЛОН</b></p> <p align="center">на техническое обслуживание в течении 2 лет гарантийного срока</p>	<p>действителен в случае заполнения</p> <p align="center"><b>ОТРЫВНОЙ ТАЛОН</b></p> <p align="center">на техническое обслуживание в течении 2 лет гарантийного срока</p>	<p>действителен в случае заполнения</p> <p align="center"><b>ОТРЫВНОЙ ТАЛОН</b></p> <p align="center">на техническое обслуживание в течении 2 лет гарантийного срока</p>
<p>Заполняет продавец</p> <p>Водонагреватель модель _____</p> <p>Заводской № _____</p> <p>_____</p> <p>Дата изготовления _____</p> <p align="center">(число, месяц, год)</p> <p>Продавец _____</p> <p align="center">(название, адрес)</p> <p>Дата изготовления _____</p> <p align="center">(число, месяц, год)</p> <p>Материально ответственное лицо _____</p> <p align="center">(подпись и расшифровка)</p> <p>МП _____</p> <p>-----</p> <p>Корешок отрывного талона на техническое обслуживание в течении 2 лет гарантийного срока эксплуатации</p> <p>Изъят _____ 20 г.</p> <p>Исполнитель _____</p> <p align="center">(подпись и расшифровка)</p>	<p>Заполняет продавец</p> <p>Водонагреватель модель _____</p> <p>Заводской № _____</p> <p>_____</p> <p>Дата изготовления _____</p> <p align="center">(число, месяц, год)</p> <p>Продавец _____</p> <p align="center">(название, адрес)</p> <p>Дата изготовления _____</p> <p align="center">(число, месяц, год)</p> <p>Материально ответственное лицо _____</p> <p align="center">(подпись и расшифровка)</p> <p>МП _____</p> <p>-----</p> <p>Корешок отрывного талона на техническое обслуживание в течении 2 лет гарантийного срока эксплуатации</p> <p>Изъят _____ 20 г.</p> <p>Исполнитель _____</p> <p align="center">(подпись и расшифровка)</p>	<p>Заполняет продавец</p> <p>Водонагреватель модель _____</p> <p>Заводской № _____</p> <p>_____</p> <p>Дата изготовления _____</p> <p align="center">(число, месяц, год)</p> <p>Продавец _____</p> <p align="center">(название, адрес)</p> <p>Дата изготовления _____</p> <p align="center">(число, месяц, год)</p> <p>Материально ответственное лицо _____</p> <p align="center">(подпись и расшифровка)</p> <p>МП _____</p> <p>-----</p> <p>Корешок отрывного талона на техническое обслуживание в течении 2 лет гарантийного срока эксплуатации</p> <p>Изъят _____ 20 г.</p> <p>Исполнитель _____</p> <p align="center">(подпись и расшифровка)</p>

<p align="center">Заполняет исполнитель</p> <p>Исполнитель _____</p> <p align="center">(предприятие, организация, адрес)</p> <p>Номер, по которому товар взят на гарантийный учет _____</p> <p>Причина ремонта. Название замененного комплектующего изделия, составной части:</p> <p>_____</p> <p>_____</p> <p>_____</p> <p>Дата проведения работ _____</p> <p align="center">(число, месяц, год)</p> <p>Подпись лица, которое исполняло работу и его расшифровка _____</p> <p>_____</p> <p>Номер пломбиратора _____</p> <p>МП _____</p> <p>Подпись потребителя, который подтверждает исполнение гарантийного ремонта _____</p> <p>_____</p> <p>_____</p>	<p align="center">Заполняет исполнитель</p> <p>Исполнитель _____</p> <p align="center">(предприятие, организация, адрес)</p> <p>Номер, по которому товар взят на гарантийный учет _____</p> <p>Причина ремонта. Название замененного комплектующего изделия, составной части:</p> <p>_____</p> <p>_____</p> <p>_____</p> <p>Дата проведения работ _____</p> <p align="center">(число, месяц, год)</p> <p>Подпись лица, которое исполняло работу и его расшифровка _____</p> <p>_____</p> <p>Номер пломбиратора _____</p> <p>МП _____</p> <p>Подпись потребителя, который подтверждает исполнение гарантийного ремонта _____</p> <p>_____</p> <p>_____</p>	<p align="center">Заполняет исполнитель</p> <p>Исполнитель _____</p> <p align="center">(предприятие, организация, адрес)</p> <p>Номер, по которому товар взят на гарантийный учет _____</p> <p>Причина ремонта. Название замененного комплектующего изделия, составной части:</p> <p>_____</p> <p>_____</p> <p>_____</p> <p>Дата проведения работ _____</p> <p align="center">(число, месяц, год)</p> <p>Подпись лица, которое исполняло работу и его расшифровка _____</p> <p>_____</p> <p>Номер пломбиратора _____</p> <p>МП _____</p> <p>Подпись потребителя, который подтверждает исполнение гарантийного ремонта _____</p> <p>_____</p> <p>_____</p>
---	---	---

**RU**

## Попередження



Внимание!  
Горячая поверхность

Обережно! Гаряча поверхня.

Попередження! Деякі деталі цього виробу можуть сильно нагріватися і викликати опіки при торканні до них. У присутності дітей і вразливих дорослих осіб слід дотримуватися особливої обережності.

- Підпускати дітей віком до 3 років до приладу можна тільки під наглядом дорослих.
- Дітям у віці від 3 до 8 років дозволяється лише вмикати і вимикати прилад, тільки за умови, що він розміщений або встановлений у нормальному положенні, а діти перебувають під наглядом або навчені безпечній експлуатації пристрою і усвідомлюють можливі небезпеки. Дітям у віці від 3 до 8 років заборонено виконувати операції по підключенню, регулюванню або очищенню пристрою, експлуатувати його або проводити його технічне обслуговування.
- Експлуатація цього пристрою дозволена дітям від 8 років, особам з обмеженими фізичними, сенсорними або розумовими здібностями, а також особам, які не мають належного досвіду і знань, якщо вони перебувають під наглядом або отримали інструкції щодо безпечних способів експлуатації приладу і усвідомлюють можливі небезпеки. Дітям забороняється грати з приладом. Дітям дозволяється виконувати очищення і обслуговування приладу виключно під наглядом дорослих.
- З метою безпеки малолітніх дітей цей пристрій слід встановлювати таким чином, щоб нижня переклада, яка нагрівається знаходилася на висоті не менше 600 мм від підлоги.
- Підключення пристрою може виконувати тільки уповноважена особа згідно з діючими нормами і правилами.
- Якщо кабель живлення пошкоджений або недостатньої довжини, його необхідно замінити. Щоб уникнути небезпечних ситуацій його заміну повинен проводити кваліфікований електрик з використанням спеціальних інструментів.
- Керівництво користувача для цього пристрою можна отримати у відділі післяпродажного обслуговування, вказавши номер, наведений на гарантійному бланку, що додається до цього керівництва.

UA

	Цей значок означає, що пристрій заборонено викидати разом із побутовими відходами. Пристрої з таким значком необхідно збирати окремо і передавати на утилізацію спеціальними службами. Після закінчення терміну служби такі вироби необхідно збирати і утилізувати згідно з місцевими нормами і постановами.
	У разі встановлення пристрою на великій висоті температура повітря, що виходить буде вищою (приблизно на 10 ° C на кожні 1000 м над землею).

### Технічні характеристики:

Модель	Потужність, Вт	Габаритні розміри, мм	Вага, кг
300 біла вузька	300	400x720x30	7
500 біла вузька	500	400x1170x30	12
300 хромована пряма	300	500x842x30	11
500 хромована пряма	500	480x1375x30	16
500 біла пряма	500	480x920x30	12

## Встановлення пристрою

### 1) Місце встановлення пристрою.

- Цей пристрій призначений для встановлення у житлових приміщеннях. У всіх інших випадках зверніться до свого дистриб'ютора.
- Встановлення повинно здійснюватися відповідно до стандартів, що діють на момент установки в країні експлуатації.
- Розмістіть пристрій на мінімальній відстані від перешкод.

Заборонено встановлювати пристрій у місцях проходження повітряного потоку, який може негативно вплинути на його функції управління (наприклад, під централізованою механічною системою вентиляції, тощо). Заборонено встановлювати пристрій під зафіксованою електричною розеткою. Заборонено встановлювати полички над пристроєм.

З метою безпеки малолітніх дітей цей пристрій слід встановлювати таким чином, щоб нижня перекладина, що нагрівається знаходилася на висоті не менше 600 мм від підлоги.

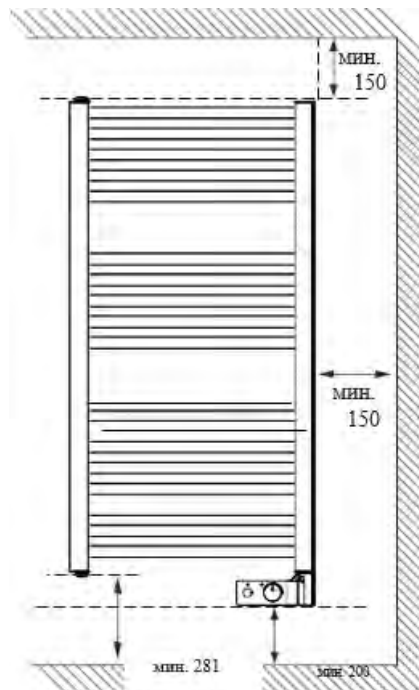

	Зона 1	Ніяких електричних пристроїв
	Зона 2	Допускаються електричні пристрої



### 2) Підключення пристрою до електромережі

Пристрій підключається до мережі змінного струму 230 В.

Підключення до мережі повинно бути забезпечено за допомогою заводського кабелю через розетку. У сирих приміщеннях, таких як ванна або кухня, розетка має бути встановлена на відстані мінімум 25 см від підлоги.

Заземлення пристрою заборонено.

Пристрій підтримує декілька функцій:

- Функція 2-годинної інтенсивної роботи - швидке підвищення температури в приміщенні. Пристрій буде працювати на максимальній температурі нагрівання протягом двох годин і потім повернеться до нормального режиму роботи (нагрівання до обраного вами значення температури).
- Функція автоматичного нагрівання кожні 24 години  — повторне включення функції 2-годинної інтенсивної роботи кожні 24 години. Пристрій буде на максимальній температурі нагрівання протягом двох годин кожен день в один і той же час, після чого буде повертатися до нормального режиму роботи (нагрівання до обраного вами значення температури).
- Функція автоматичного сушіння кожні 24 години  — прогрівання і сушіння рушників кожен день тижня в один і той же час. Ця функція ідеально підходить для використання у перехідній період між сезонами. Пристрій працює на середній температурі нагрівання.
- Функція блокування — фіксація обраного режиму нагрівання (наприклад, режим ON [ВМК.], температура, задана за допомогою регулятора, встановленого у положення ). Ця функція призначена для запобігання ненавмисному втручанню у роботу пристрою (наприклад, дітьми, тощо).

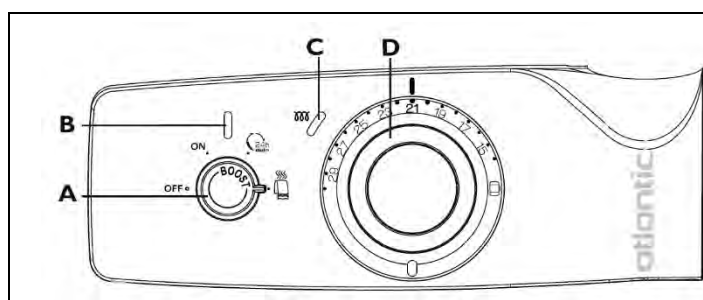

**A.** Регулятор з фіксатором для вибору режимів і управління.

**B.** Світловий індикатор роботи функцій 2-годинної інтенсивної роботи, автоматичного нагрівання кожні 24 години, автоматичного сушіння і блокування кожні 24 години.

**C.** Світловий індикатор нагрівання.

**D.** Регулятор налаштування температури.

### Увімкнення та встановлення правильної температури нагрівання:

Пристрій призначений для нагрівання і створення комфортного середовища у ванній кімнаті.

Щоб увімкнути пристрій, встановіть регулятор A вибору режимів у положення ON (ВМК.).

Для того щоб встановити режим очікування, встановіть регулятор A вибору режимів у положення OFF (ВИМК.).

Встановіть регулятор D регулювання температури у положення . Індикатор C нагрівання загоряється, якщо температура у приміщенні нижче, ніж відображається на панелі. Зачекайте не менше шести годин, доки температура стабілізується.

Якщо необхідно змінити температуру у приміщенні, встановіть регулятор D регулювання температури у положення .

### Швидке підвищення температури у приміщенні - використання функції 2-годинної інтенсивної роботи:

Для того щоб увімкнути функцію 2-годинної інтенсивної роботи, встановіть регулятор A вибору режимів у положення ON (ВМК.) і утримуйте його протягом приблизно однієї секунди. У разі занадто тривалого утримання регулятора існує ймовірність блокування налаштувань (див. с. 21). Загориться світловий індикатор B. Індикатор C нагрівання горить.

Пристрій буде працювати на максимальній температурі нагрівання протягом двох годин, після чого відновиться звичайний режим роботи (нагрівання приміщення до обраної температури).

Для того щоб вимкнути функцію 2-годинної інтенсивної роботи (до закінчення двогодинного періоду), утримуйте регулятор A протягом приблизно однієї секунди.

Світловий індикатор B згасне.

Відновиться звичайний режим роботи пристрою.

### **Швидке щоденне підвищення температури у приміщенні - використання функції автоматичного нагрівання кожні 24 години.**

Для того щоб увімкнути функцію автоматичного нагрівання кожні 24 години, встановіть регулятор А вибору режимів у положення . Після увімкнення функції автоматичного нагрівання кожні 24 години вмикається функція 2-годинної інтенсивної роботи.

Загориться світловий індикатор В. Індикатор С нагрівання горить.

Пристрій буде працювати на максимальній температурі нагрівання протягом двох годин, після чого відновиться звичайний режим роботи (нагрівання приміщення до обраної температури).. Для того щоб вимкнути цю функцію до закінчення двогодинного періоду, натисніть регулятор А і утримуйте його протягом приблизно однієї секунди. Функція 2-годинної інтенсивної роботи повторно увімкнеться у наступний день за 45 хвилин до запрограмованого часу початкового запуску, а потім буде вмикатися в той же час кожен день тижня.

Приклад використання:

Наприклад, до 07:00 у приміщенні повинна бути створена оптимальна комфортна температура.

У перший день о 07:00 встановіть регулятор А вибору режимів у положення . Пристрій почне нагрівати приміщення на максимальній температурі нагрівання протягом двох годин, після чого відновиться звичайний режим роботи.

У наступний день (і всі наступні дні) пристрій буде вмикатися о 06:15 у режимі нагрівання на максимальній температурі нагрівання для створення у приміщенні комфортної температури до 07:00.

Для того щоб увімкнути функцію 2-годинної інтенсивної роботи в інший час, відмінний від заданого для функції автоматичного нагріву кожні 24 години, утримуйте регулятор А вибору режимів протягом приблизно однієї секунди. Загориться світловий індикатор В. Індикатор С нагрівання горить. Пристрій буде працювати на максимальній температурі нагрівання протягом двох годин, після чого відновиться звичайний режим роботи (нагрівання приміщення до обраної температури).

Для того щоб вимкнути цю функцію до закінчення двогодинного періоду, натисніть регулятор А і утримуйте його протягом приблизно однієї секунди.

У кінці цього циклу відновиться звичайний режим роботи пристрою (світловий індикатор В буде горіти до завершення циклу).

Для того щоб негайно зупинити цикл, поверніть регулятор у положення OFF (ВИМК.). Функція автоматичного нагрівання кожні 24 години буде вимкнена.

### **Прогрівання і сушіння рушників - використання функції автоматичного сушіння кожні 24 години:**

Для того щоб увімкнути функцію автоматичного сушіння кожні 24 години, встановіть регулятор А вибору режимів у положення . Загориться світловий індикатор В. Пристрій буде працювати на середній температурі нагрівання протягом 2 годин 15 хвилин, після чого нагрівання припиниться (пристрій залишається увімкненим). Цю функцію можна вимкнути в будь-який час, утримуючи регулятор А вибору режимів протягом однієї секунди.

Функція автоматичного сушіння кожні 24 години буде повторно вмикатися кожен день тижня в один і той же час. Наступного разу функція автоматичного сушіння кожні 24 години увімкнеться наступного дня за 45 хвилин до запрограмованого при першому увімкненні часу, а потім ця функція буде вмикатися в цей же час кожного дня протягом усього тижня.



Приклад використання.

Наприклад, до 7:00 рушники повинні бути теплими.

У перший день о 07:00 встановіть регулятор А вибору режимів у положення .

Пристрій буде працювати на середній температурі нагрівання протягом 2 годин 15 хвилин, після чого нагрівання припиниться (пристрій залишається увімкненим). Наступного дня (і всі наступні дні) пристрій буде вмикатися о 06:15 у режимі нагрівання на середній температурі нагрівання для прогрівання рушників до 7:00, після чого він буде працювати у режимі сушіння до закінчення періоду часу, рівного 2 години 15 хвилин.

Для того щоб увімкнути функцію автоматичного сушіння кожні 24 години в інший час, відмінний від запрограмованого, натисніть регулятор А вибору режимів і утримуйте його протягом однієї секунди.

Загориться світловий індикатор В.

Пристрій буде працювати протягом 2 годин 15 хвилин, після чого нагрів припиниться.

Цю функцію можна вимкнути у будь-який момент до закінчення періоду, рівного 2 години 15 хвилин, натиснувши для цього регулятор А вибору режимів.

Для того щоб вимкнути функцію автоматичного сушіння кожні 24 години, змініть положення регулятора А вибору режимів. Після завершення циклу відновиться звичайний режим роботи пристрою (світловий індикатор В буде горіти до завершення циклу).

Для того щоб негайно завершити цикл, поверніть регулятор у положення OFF (ВИМК.). Функція автоматичного сушіння кожні 24 години буде вимкнена.

### **Блокування елементів управління, використання функції блокування**



За допомогою цієї функції можна зафіксувати обраний режим нагрівання (наприклад, режим ON [ВМК.], Температура, задана за допомогою регулятора, встановленого у положення .

Ця функція призначена для захисту від незапланованого використання пристрою (дітьми, тощо).

Для того щоб увімкнути функцію блокування, натисніть регулятор А вибору режимів і утримуйте його у такому положенні більше трьох секунд, після чого відпустіть (регулятор може перебувати в будь-якому положенні, крім положення OFF [ВИМК.]).

Світловий індикатор В блимне п'ять разів: обрані налаштування будуть заблоковані.

Заздалегідь вибране значення температури змінити не можна.

Функція 2-годинної інтенсивної роботи також доступна: для її увімкнення необхідно натиснути регулятор А (якщо регулятор А було встановлено у положення ON [ВМК.], або , або ).

Для того щоб вимкнути функцію блокування, натисніть регулятор А вибору режимів і утримуйте його в такому положенні більше трьох секунд, після чого відпустіть. Світловий індикатор В блимне п'ять разів: обрані налаштування будуть заблоковані.



У цьому випадку положення регулятора А вибору режимів можна міняти, але зміни не будуть зберігатися.

- При зміні положення регулятора А вибору режимів почне блимати індикатор В.
- При зміні положення регулятора D регулювання температури значення температури не зміниться.

## Калібрування температури

Після декількох годин роботи в режимі нагріву в залежності від обраного способу встановлення (положення пристрою і співвідношення його тепловіддачі і площі приміщення, класу ізоляції, тощо) температура в приміщенні може відрізнятись від температури, вказаної на пристрої. В цьому випадку можна відкалібрувати температуру, що відображається.

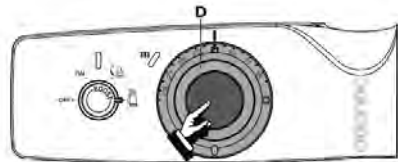

Наприклад, регулятор D встановлено в положенні 21 °С. На термометрі вказана температура 20 °С.

В цьому випадку можна відкалібрувати температуру, що відображається. Поверніть зовнішній диск регулятора D регулювання температури,



утримуючи його центральну частину. Встановіть зовнішній диск регулятора навпроти значення температури, що відображається на термометрі (положення можна змінювати в діапазоні від -3 °С до +3 °С). Потім поверніть зовнішній диск регулятора у початкове положення. Пристрій почне змінювати температуру до значення 20 °С.

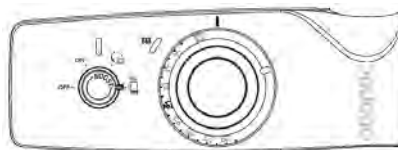

Встановлення пристрою у режим незамерзання.

Після калібрування значення температури положення значка  зміниться, тобто регулятор буде перебувати у кінцевому положенні, але не навпроти значка , проте кінцева температура також буде температурою незамерзання, тобто 7 °С (останні два ділення на регуляторі завжди відповідають режиму незамерзання).



У наведеному вище прикладі, у якому величина калібрування склала -1 °С, кінцеве положення регулятора опинилося далі значка . Пристрій буде підтримувати температуру 7 °С.

Інший приклад. Регулятор D встановлено у положення, що відповідає 21 °С. На термометрі відображається значення температури 18 °С. Отже, величина калібрування становить -3 °С (три поділки).

Для того щоб встановити пристрій у режим , поверніть регулятор у кінцеве положення. Однак, якщо установити навпроти значка позначку , буде вибрано значення температури 15 °С.

Якщо величина калібрування становить +3 °С, кінцеве положення регулятора буде відповідати значенню 15 °С, але все одно температура незамерзання становитиме 7 °С.

## Повернення до заводських налаштувань

У цьому пристрої передбачена можливість повернення до заводських налаштувань. Для цього поверніть регулятор D регулювання температури в кінцеве положення (проти годинникової стрілки).



Поверніть зовнішній диск регулятора D, утримуючи центральну частину. Поверніть зовнішній диск таким чином, щоб поділка була розташована навпроти значка . Потім поверніть зовнішній диск регулятора у вихідне положення.

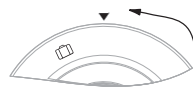

## Рекомендації по використанню

- Не потрібно виставляти максимальну температуру нагрівання для роботи пристрою, оскільки це не прискорить процес нагріву ванної кімнати.
- У разі вашої відсутності більше 48 годин: встановіть регулятор A вибору режимів у положення ON (ВМК.), а регулятор D регулювання температури в положення . Пристрій буде підтримувати температуру 7 °С (± 3 °С).

## Попередження про ймовірність замерзання

Пристрій оснащений функцією оповіщення про зниження температури в приміщенні нижче

3 °С. У цьому випадку світловий індикатор В починає блимати червоним кольором .

Щоб уникнути погіршення стану приміщення рекомендується встановити пристрій у режим .

## Усунення несправностей

Можливі несправності	Необхідні дії
Пристрій не нагрівається	<ul style="list-style-type: none"><li>- Перевірте, щоб головні автоматичні вимикачі були замкнуті, а перевантажувальний вимикач не перешкодив подачі живлення на пристрій.</li><li>- Перевірте температуру повітря у приміщенні. Якщо температура занадто висока, а світловий індикатор С нагрівання не горить: пристрій не нагрівається.</li><li>- Вимкніть, а потім знову увімкніть функцію нагрівання за допомогою регулятора А вибору режимів. Якщо світловий індикатор С постійно (безперервно) блимає: вимірювальний датчик несправний. Його необхідно замінити. Для цього зверніться до місцевого представництва служби післяпродажного обслуговування від виробника.</li><li>- Перевірте, щоб пристрій не був заблокований у режимі незамерзання. Перевірте, щоб пристрій не був заблокований при низькому значенні температури. У такому разі розблокуйте його та збільшіть значення температури за допомогою регулятора D регулювання температури (див. с. 6).</li></ul>
Пристрій безперервно працює в режимі нагріву	<ul style="list-style-type: none"><li>- Перевірте, щоб пристрій не був установлений у місці проходження повітряного потоку, щоб не були змінені налаштування температури.</li><li>- У мережі електроживлення можуть бути коливання. У разі виникнення проблеми (заблокований термостат, тощо) відключіть пристрій від джерела електричного живлення (за допомогою запобіжника або переривника) приблизно на 10 хвилин, а потім знову увімкніть його.</li><li>- Якщо ця несправність виникає досить часто, зверніться у місцеву комунальну службу для перевірки джерела живлення.</li><li>- Перевірте, щоб пристрій не було заблоковано у занадто високому значенні температури. У такому разі розблокуйте його і знизьте значення температури за допомогою регулятора D регулювання температури (див. с. 6).</li></ul>

UA

## Усунення несправностей

Можливі несправності	Необхідні дії
Світловий індикатор В блимає.	<p>Пристрій заблоковано і була здійснена спроба змінити режим його роботи.</p> <p>Розблокуйте пристрій, щоб світловий індикатор перестав блимати, і задайте іншу необхідну функцію або перевірте, у якому положенні знаходиться регулятор А вибору режимів.</p> <p>Якщо він встановлений у положення, що відповідає функції автоматичного нагрівання кожні 24 години, переведіть його у положення ON (ВМК.) Або у положення, що відповідає функції автоматичного сушіння кожні 24 години.</p> <p>Якщо він встановлений у положення ON (ВМК.), переведіть його у положення, що відповідає функції автоматичного нагрівання кожні 24 години або функції автоматичного сушіння кожні 24 години.</p> <p>Якщо він встановлений у положення, що відповідає функції автоматичного сушіння кожні 24 години, переведіть його у положення ON (ВМК.) або у положення, що відповідає функції автоматичного нагрівання кожні 24 години. Після встановлення режиму, в якому спочатку пристрій було заблоковано, світловий індикатор перестане блимати.</p> <p>Якщо температура у приміщенні нижча за 3°C, щоб уникнути погіршення його стану рекомендується встановити пристрій у режим незамерзання.</p>
Поверхня пристрою дуже гаряча	<p>Зазвичай у нормальному режимі роботи поверхня пристрою дуже гаряча; максимальна температура поверхні не перевищує значення, що відповідає вимогам чинного стандарту. Якщо усе ж таки, на ваш погляд, поверхня пристрою нагрівається дуже сильно, перевірте відповідність тепловіддачі пристрою розмірам приміщення, в якому його встановлено, (рекомендоване значення складає 50 Вт / м<sup>3</sup>), а також переконайтеся, що пристрій не знаходиться у місці проходження повітряних потоків, що впливають на його функції автоматичного управління.</p>
Автоматичний режим, який повинен повторюватися кожні 24 години, не вмикається кожен день	<p>Перевірте безперервність подачі електричного живлення.</p> <p>Можливо, положення регулятора А вибору режимів було змінено (див. с. 4).</p> <p>Перевірте, щоб регулятор А не було встановлено у положення OFF (ВІМК.).</p>
На пристрої не виконується задана програма	<p>Переконайтеся, що пристрій програмування використовується правильно (див. керівництво користувача).</p>
Автоматичний режим, який повинен повторюватися кожні 24 години, не вмикається у зазначений час	<p>Перевірте, щоб пристрій не відключався від джерела живлення.</p> <p>Перевірте, чи не був час на пристрої переведений з літнього на зимовий або навпаки.</p> <p>Перевірте, щоб регулятор А не було встановлено у положення OFF (ВІМК.).</p>
Можливі несправності	Необхідні дії

Виробник:

АТ «Ларт Хавлу Радйатьор А.Ш.»

квартал Ісметпаша, вул.203, № 4, Торбали/Ізмір – Туреччина

Електрична сушарка для рушників побутова відповідає вимогам ДСТУ ІЕС 60335-2-43:2006 (ДСТУ EN 60335-2-43:2015); ДСТУ ІЕС 61000-3-2:2004; ДСТУ EN 61000-3-3:2004; ДСТУ CISPR 14-1:2004 (ДСТУ EN 55014-1:2014); ДСТУ CISPR 14-2:2007 та відповідає Технічному регламенту з електромагнітної сумісності обладнання, затв. постановою КМУ від 16.12.2015 р. N 1077 та Технічному регламенту низьковольтного електричного обладнання, затв. постановою КМУ від 16.12.2015 №1067. за умови дотримання споживачем правил монтажу та експлуатації, викладених в цьому керівництві.

З питань гарантійного та післягарантійного обслуговування звертайтеся до ТОВ «Атлантик-Гейзер» за телефоном 0-800-500-885 (безкоштовно з усіх телефонів).

При купівлі приладу вимагайте правильного заповнення гарантійних документів, перевірки зовнішнього вигляду виробу, цілісності його елементів і комплектності. Претензії, що стосуються механічних ушкоджень і некомплектності приладу після продажу не приймаються.

Гарантійні документи дійсні тільки в оригіналі з позначкою про дату та місце продажу, підписом продавця, печаткою продавця. При втраті гарантійних документів Споживач втрачає право на гарантійне обслуговування. При відсутності у гарантійному і відривному талонах дати продажу гарантійний термін обчислюється з дати виробництва.

Вартість встановлення не входить у вартість виробу.

Гарантійне обслуговування виконується безкоштовно протягом гарантійного терміну експлуатації авторизованим сервісним центром. Прилад приймається на гарантійний ремонт тільки з керівництвом із експлуатації, з правильно заповненими гарантійними документами і заявою Споживача.

Гарантійний термін експлуатації приладу складає 24 місяці з дня продажу.

Строк виконання гарантійних зобов'язань становить не більше ніж 14 діб з дня надходження приладу до організації, що виконує ремонт.

Виробник не несе відповідальності за відхилення параметрів електромережі від норми і їх технічний стан, а також несправності приладу, викликані цими відхиленнями.

Гарантійне обслуговування не проводиться у випадках:

- недотримання правил збереження, транспортування, встановлення, підключення і експлуатації виробу;
- механічних ушкоджень виробу;
- внесення технічних змін у виріб;
- використання приладу не за призначенням;
- порушення умов гарантійного обслуговування;
- У цих випадках ремонт сплачує Споживач.

UA



дійсний у разі заповнення

### ВІДРИВНИЙ ТАЛОН

на технічне обслуговування протягом 2 років  
гарантійного терміну експлуатації

#### Заповнює продавець

Сушарка для рушників, модель

Заводський №

Дата виготовлення \_\_\_\_\_ (число, місяць, рік)

Продавець \_\_\_\_\_ (назва, адреса)

Дата продажу \_\_\_\_\_ (число, місяць, рік)

Матеріально відповідальна особа \_\_\_\_\_

\_\_\_\_\_ (підпис та розшифрування)

МП



Корінець відривного талона на технічне обслуговування протягом 2 років гарантійного терміну експлуатації

Вилучений \_\_\_\_\_ 20 \_\_\_\_ р.

Виконавець \_\_\_\_\_ (підпис та розшифрування)

дійсний у разі заповнення

### ВІДРИВНИЙ ТАЛОН

на гарантійний ремонт протягом 2 років  
гарантійного терміну експлуатації

#### Заповнює продавець

Сушарка для рушників, модель

Заводський №

Дата виготовлення \_\_\_\_\_ (число, місяць, рік)

Продавець \_\_\_\_\_ (назва, адреса)

Дата продажу \_\_\_\_\_ (число, місяць, рік)

Матеріально відповідальна особа \_\_\_\_\_

\_\_\_\_\_ (підпис та розшифрування)

МП



Корінець відривного талона на гарантійний ремонт протягом 2 років гарантійного терміну експлуатації

Вилучений \_\_\_\_\_ 20 \_\_\_\_ р.

Виконавець \_\_\_\_\_ (підпис та розшифрування)

дійсний у разі заповнення

### ВІДРИВНИЙ ТАЛОН

на гарантійний ремонт протягом 2 років  
гарантійного терміну експлуатації

#### Заповнює продавець

Сушарка для рушників, модель

Заводський №

Дата виготовлення \_\_\_\_\_ (число, місяць, рік)

Продавець \_\_\_\_\_ (назва, адреса)

Дата продажу \_\_\_\_\_ (число, місяць, рік)

Матеріально відповідальна особа \_\_\_\_\_

\_\_\_\_\_ (підпис та розшифрування)

МП



Корінець відривного талона на гарантійний ремонт протягом 2 років гарантійного терміну експлуатації

Вилучений \_\_\_\_\_ 20 \_\_\_\_ р.

Виконавець \_\_\_\_\_ (підпис та розшифрування)

Заповнює виконавець	Заповнює виконавець	Заповнює виконавець
<p>Виконавець _____ (підприємство, організація, адреса) _____</p> <p>Номер, за яким товар взято на гарантійний облік _____</p> <p>Причина ремонту. Назва заміненого комплектуючого виробу, складової частини: _____ _____ _____ _____</p>	<p>Виконавець _____ (підприємство, організація, адреса) _____</p> <p>Номер, за яким товар взято на гарантійний облік _____</p> <p>Причина ремонту. Назва заміненого комплектуючого виробу, складової частини: _____ _____ _____ _____</p>	<p>Виконавець _____ (підприємство, організація, адреса) _____</p> <p>Номер, за яким товар взято на гарантійний облік _____</p> <p>Причина ремонту. Назва заміненого комплектуючого виробу, складової частини: _____ _____ _____ _____</p>
<p>Дата проведення робіт _____ (число, місяць, рік)</p> <p>Підпис особи, що виконала роботу, та його розшифрування _____ _____ _____</p> <p>Номер пломбіватора _____</p> <p><b>МП</b></p> <p>Підпис споживача, що підтверджує виконання гарантійного ремонту _____ _____</p>	<p>Дата проведення робіт _____ (число, місяць, рік)</p> <p>Підпис особи, що виконала роботу, та його розшифрування _____ _____ _____</p> <p>Номер пломбіватора _____</p> <p><b>МП</b></p> <p>Підпис споживача, що підтверджує виконання гарантійного ремонту _____ _____</p>	<p>Роботи з технічного обслуговування, виконані відповідно до порядку гарантійного обслуговування, ремонтom не вважаються.</p> <p>Дата проведення робіт _____ (число, місяць, рік)</p> <p>Підпис особи, що виконала роботу, та його розшифрування _____ _____ _____</p> <p>Номер пломбіватора _____</p> <p><b>МП</b></p> <p>Підпис споживача, що підтверджує виконання технічного обслуговування _____ _____ _____</p>



## Warning



Watch out! Hot surface

Caution! Hot surface.

Warning! Some parts of this product can heat up to high temperatures, and cause contact burns. Particular care should be taken in the presence of children or vulnerable adults.

- Children aged under 3 may only be allowed near the device under adult supervision.
- Children aged 3 to 8 are only allowed to switch the device on and off, and provided that it is located or installed in a proper position, and the children are under supervision or have been taught how to operate the device safely and are aware of the potential hazards. Children aged 3 to 8 are prohibited from connecting, setting or cleaning the device, operating it or performing any maintenance.
- Operation of this device is permitted by children aged over 8, and people with physical, sensory or mental impairments, as well as people without the requisite experience and knowledge, if they are under the supervision or have received instructions in safe operation of the device, and are aware of the potential hazards. Children are prohibited from playing with the device. Children are allowed to clean the device or carry out maintenance exclusively under adult supervision.
- For the sake of safety of young children, this device should be installed such that the bottom heated cross-rail is at a height of at least 600 mm from the floor.
- The device may be connected only by an authorised individual, as per current standards and rules.
- If the power lead is damaged or not long enough, it must be replaced. To prevent hazardous situations, it must be replaced by a qualified electrician, using special tools.
- The user manual for this device can be obtained from the After-Sales department, stating the number provided on the warranty form attached to the present manual.

EN

	This symbol means that the device may not be disposed of together with household waste. Devices bearing this symbol must be collected separately and entrusted to a specialised disposal centre. At the end of their life, such products must be collected and disposed of in accordance with local standards and provisions.
	If the device is installed at high altitude, the air outlet temperature will be higher (approximately 10 °C per 1000 m altitude).

## Installing the device

### 1) Point of device installation.

- This device is designed for home installation. In any other case, please consult your distributor.
- Installation must be carried out in accordance with standards in force upon installation in the country of use.
- Position the device to respect a minimum distance from any obstacles.

It is prohibited to install the device in places exposed to an air flow, which might adversely affect its control function (e.g. under a centralised mechanical ventilation system, etc.).

It is prohibited to install the device under a fixed power outlet. Installation on racking is prohibited.

For the sake of safety of young children, this device should be installed such that the bottom heated cross-rail is at a height of at least 600 mm from the floor.

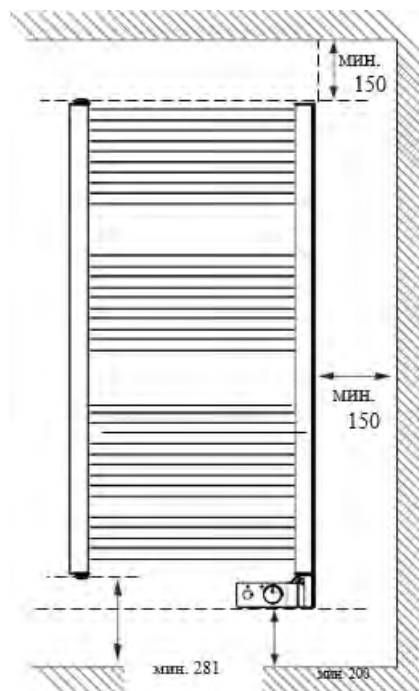

	Zone 1	No electrical devices
	Zone 2	Electrical devices permitted with degree of protection IPX4 (standard EN 60335-2-43:2003/A2:2008)



### 2) Connecting the device

### 3) Maintenance.

- Before any maintenance work is carried out on the device, its power supply must be disconnected.
- To maintain the device's operating specifications, dust it approximately twice a year.
- It is prohibited to use abrasive cleaning agents.

## Operating the device

The device supports multiple functions.

- 2-hour intense operation function — to increase the room temperature quickly. The device will operate at maximum power for two hours.
- Automatic heating every 24 hours function  — 2-hour intense operation function reactivated every 24 hours. The device will operate at maximum power for two hours at the same time every day.
- 24h Auto Drying and locking function  — towel heating and drying at the same time every day of the week. This function is ideal for use in inter-season periods. The device operates in medium heating mode.
- Lock function — fixes the selected heating mode (e.g. ON mode, temperature set using the wheel in the  position). This function is designed to prevent inadvertent interference the device's operation (e.g. by children, etc.).

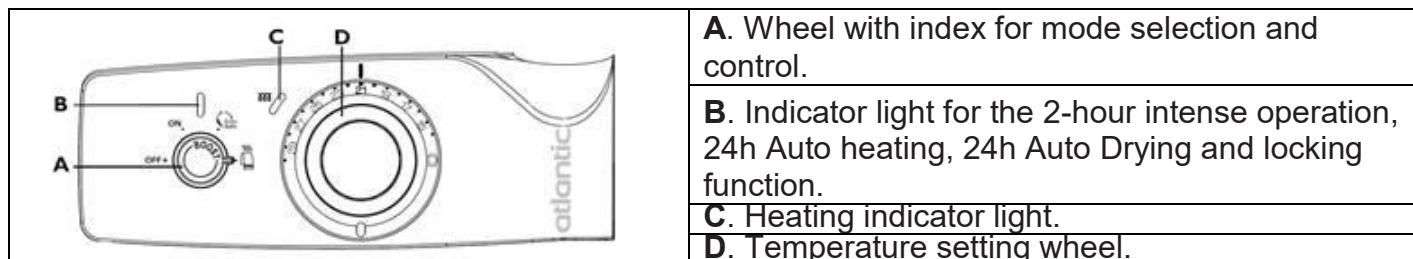

Switching on and setting the correct heating temperature. The device is designed for heating the room and establishing a comfortable temperature.

- To switch on the device, turn the mode selection wheel to the On position.
- To switch the device to standby mode, turn the mode selection wheel to the OFF position.

Turn the temperature control wheel d to the  position. The heating indicator light C comes on if the room temperature is below the displayed temperature. Wait for at least six hours for the temperature to stabilise.

If you need to change the room temperature, turn the temperature control wheel D to the  position.

To increase the room temperature quickly: use the 2-hour intense heating function. To activate the 2-hour intense function, turn the mode selection wheel to the On position, and hold it in for approximately one second. If you hold in the wheel for too long there is a risk of locking the setting (see p. 21). Indicator light B will come on. The heating indicator light C will be lit.

The device will operate at maximum power for two hours, and then return to regular operating mode (heating the room to the selected temperature).

To deactivate the 2-hour intense operation function (before the end of the two hours), hold in wheel a for approximately one second.

Indicator light B will go out.

The device will return to regular operating mode.

To increase the room temperature quickly every day: use the automatic heating every 24 hours function.

To activate the automatic heating every 24 hours function, turn the mode selection wheel a to the  position. After the automatic heating every 24 hours function has been activated, the 2-hour intense operation function is activated. Indicator light B will come on. The heating indicator light C will be lit.

The device will operate at maximum power for two hours, and then return to regular operating mode (same as in the ON position).

To deactivate this function before the end of the two hours, press and hold in the wheel A for approximately one second. The 2-hour intense operation function will be reactivated the next day

45 minutes before the programmed start-up time, and will then be activated at the same time every day of the week.

Example of use.

For example, an optimally comfortable room temperature needs to be established by 07:00.

On the first day at 07:00 turn the mode selection wheel A to the  position. The device starts heating up the room at maximum power for two hours, and then after the two hours returns to regular operating mode.

The next day, and every following day, the device will switch on at 06:15 in heating mode at maximum power, so as to establish a comfortable room temperature by 07:00.

To activate the 2-hour intense operation function at a time other than that set for the automatic heating every 24 hours function, hold in the mode selection wheel a for approximately one second. Indicator light B will come on. The heating indicator light C will be lit.

The device will operate at maximum power for two hours, and then return to regular operating mode (same as in the ON position).

To deactivate this function before the end of the two hours, press and hold in the wheel A for approximately one second.

To deactivate the automatic heating every 24 hours function, change the position of the mode selection wheel a.

At the end of the initiated cycle, the device returns to regular operating mode (indicator light B will be on until the cycle is complete).

To stop the cycle quickly, turn the wheel to the OFF position. The automatic heating every 24 hours function will be deactivated.

Towel heating and drying: use the 24h Auto Drying and locking function. To activate the 24h Auto Drying and locking function, turn the mode selection wheel to the  position. Indicator light B will come on.

The device will operate at medium power for 2 hours and 15 minutes, then the heating will be switched off (but the device will remain on).

This function can be deactivated at any time by holding in the mode selection wheel A for one second.

The 24h Auto Drying and locking function will be reactivated at the same time every day of the week.

The next time the 24h Auto Drying and locking function will be activated the next day 45 minutes before the programmed time when first activated, and the function will be activated thereafter at the same time every day of the week.

Example of use.

For example, the towels need to be warm by 07:00.

On the first day at 07:00 turn the mode selection wheel a to the  position. The device will operate at medium power for 2 hours and 15 minutes, then the heating will be switched off (but the device will remain on).

The next day, and every following day, the device will switch on at 06:15 in heating mode at medium power to heat up the towels by 07:00, and will then operate in drying mode until 2 hours and 15 minutes

have passed.

To activate the 24h Auto Drying and locking function at a time other than that programmed, press and hold in the mode selection wheel a for one second.

Indicator light B will come on.

The device will operate for 2 hours and 15 minutes, and then the heating will be switched off.

This function can be deactivated at any time before the end of the 2 hours and 15 minutes, by pressing on the mode selection wheel A.

To deactivate 24h Auto Drying and locking function, change the position of the mode selection wheel a. At the end of the initiated cycle, the device returns to regular operating mode (indicator light B will be on until the cycle is complete).



To stop the cycle quickly, turn the wheel to the OFF position. The 24h Auto Drying and locking function will be deactivated.

Lock the controls: use the lock function

With this function you can fix the selected heating mode (e.g. ON mode, temperature set using the wheel in the  position). This function is designed to protect against inadvertent use of the device (by children, etc.). To activate the lock function, press in the mode selection wheel a and hold it in this position for more than three seconds, then release (the wheel may be in any position except the OFF position).

Indicator light B will flash five times: the selected settings will be locked.

The pre-selected temperature value cannot be modified.

The 2-hour intense operation function is also accessible: to activate it you need to press on wheel a (if wheel A was in the ON,  or  position).

To deactivate the lock function, press in the mode selection wheel a and hold it in this position for more than three seconds, then release. Indicator light B will flash five times: the selected settings will be locked.

 In this case the position of the mode selection wheel a can be changed, but the change will not be saved.

- If you change the position of the mode selection wheel a, indicator light B will start to flash.
- If you change the position of the temperature control wheel d, the temperature value will not change.

## Calibrating the temperature

After a few hours' operation in heating mode, depending on the selected installation method (position of the device and its heat transfer ratio and the room surface area, insulation class, etc.), the room temperature may differ from the temperature shown on the device. In this case, the displayed temperature can be calibrated.

For example, wheel D has been turned to 21 °C. The thermometer shows a temperature of 20 °C.



Turn the outer disc of the temperature control wheel d, while holding its central part.

Position the outer disc of the wheel opposite the temperature value displayed on the thermometer (the position may change within the range  $-3\text{ }^{\circ}\text{C}$  to  $+3\text{ }^{\circ}\text{C}$ ).

Then turn the outer disc of the wheel to its initial position. The device will start to adjust the temperature to a value of 20 °C.

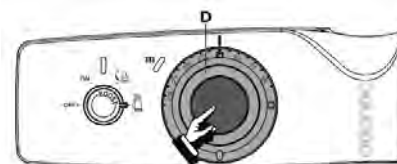
Setting the device to anti-freezing mode.



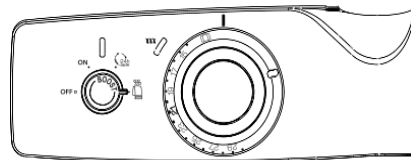

After calibrating the temperature value, the position of the  symbol will change, i.e. the wheel will be in the end position, but not opposite the  symbol; however the final temperature will also be the anti-freezing temperature, i.e. 7 °C (the last two divisions on the wheel always correspond to anti-freezing mode).

In the example given above, in which the calibration value was -1 °C, it just so happened that the end position of the wheel was beyond the  symbol. The device will maintain a temperature of 7 °C.



**Other example.** Wheel D has been turned to a position corresponding to 21 °C. The thermometer displays a temperature value of 18 °C. Consequently, the calibration value is -3 °C (three divisions).

To switch the device to  mode, turn the wheel to the end position. However if it is turned to opposite the  symbol, a temperature value of 15 °C will be selected.

If the calibration value is +3 °C, the end position of the wheel will correspond to a value of 15 °C; nevertheless the anti-freezing temperature will be 7 °C.

## Restoring to factory settings

This device comes with restore to factory settings option. To do so, turn the temperature control wheel d to the end position (opposite the clock hand).

Turn the outer disc of wheel d, while holding the central part.

Turn the outer disc so that the mark is positioned

opposite the  symbol. Then turn the outer disc of the wheel to its initial position.

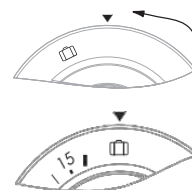



## Recommendations for use

- There is no need to set the maximum operating power on the device, since this does not speed up the bathroom heating process.
- If you will be away for more than 48 hours: turn the mode selection wheel a to the On position, and the temperature control wheel d to the  position. The device will maintain a temperature of 7 °C ( $\pm 3$  °C).

## Warning on freezing risk

The device is equipped with an alert function if the room temperature drops below

3 °C. In this case indicator light B will start to flash red . To prevent any deterioration in the room conditions, it is recommended to set the device to  mode.

## Troubleshooting

Potential faults	Checks required
Device does not heat up	<ul style="list-style-type: none"> <li>- Check that the main automatic switches are closed, and the overload switch is not inhibiting the power supply to the device.</li> <li>- Check the room air temperature. If the temperature is too high, the heating indicator light C will not be lit: the device does not heat up.</li> <li>- Deactivate and then reactivate the heating function using the mode selection wheel a.</li> <li>- If indicator light C is permanently (continuously) flashing: the measurement sensor is faulty. It must be replaced. To do so contact the manufacturer's local After-Sales service office.</li> <li>- Check that the device is not locked in anti-freezing mode.</li> <li>- Check that the device is not locked at a low temperature value. Otherwise, unlock the device and increase the temperature value using the temperature control wheel d (see p. 6).</li> </ul>
Device continuously operating in heating mode	<ul style="list-style-type: none"> <li>- Check whether the device is installed in a place exposed to an air current, or whether the temperature settings have been changed.</li> <li>- There may be fluctuations in the mains. If a problem occurs (thermostat stuck, etc.), disconnect the coil from the power source (using the cut-out or breaker) for approximately 10 minutes, and then switch it on again.</li> <li>- If this fault occurs fairly often, consult the local utilities company to check the power source.</li> <li>- Check that the device is not locked at too high a temperature value. Otherwise, unlock the device and reduce the temperature value using the temperature control wheel d (see p. 6).</li> </ul>

## Troubleshooting

Potential faults	Checks required
Indicator light B flashing.	<p>The device is locked, and an attempt has been made to change its operating mode.</p> <ul style="list-style-type: none"> <li>- Unlock the device, so that the indicator light stops flashing, and set another necessary function,</li> <li>- or check in what position the mode selection wheel a has been set.</li> <li>- If it is in the position corresponding to the automatic 24h Auto heating function, turn it to the On position, or to the position corresponding to the 24h Auto Drying and locking function.</li> <li>- If it is in the On position, turn it to the position corresponding to the 24h Auto heating function, or the 24h Auto Drying and locking function.</li> <li>- If it is in the position corresponding to the 24h Auto Drying and locking function, turn it to the On position, or to the position corresponding to 24h Auto heating function. After you have set the mode in which the device was initially locked, the indicator light will stop flashing.</li> </ul> <p>If the room temperature is below 3 °C, to prevent any deterioration in conditions it is recommended to set the device to anti-freezing mode.</p>
The surface of the device is very hot.	<p>Usually in regular operating mode the surface of the device is very hot; the maximum surface temperature will not exceed the value corresponding to the requirements of the current standard. If nonetheless in your opinion the surface of the device is overheating, check the compliance of the device's heat transfer with the size of the room in which it is installed (recommended value 50 W/m<sup>3</sup>), and also make sure that the device is not in a location exposed to air flow, affecting its automatic control function. The top and bottom extremities are colder than the rest of the device.</p>
The top and bottom extremities are colder than the rest of the device	<ul style="list-style-type: none"> <li>- If the upper parts are colder than the rest, it means that they are not completely filled, which will prevent expansion of the thermodynamic fluid. They will be heated only through conduction.</li> <li>- If the lower parts are colder than the rest, it means that the fluid</li> </ul>

EN

An automatic mode, due to be repeated every 24 hours, is not activated every day.	<p>flowing through them has transferred its heat.</p> <ul style="list-style-type: none"> <li>- Check the continuity of the power supply. The position of the mode selection wheel might have been changed (see p. 4).</li> <li>- Check whether the wheel has been turned to the OFF position.</li> </ul>
Device is not executing the set program	<ul style="list-style-type: none"> <li>- Make sure that the programming device is being used correctly (see user manual).</li> </ul>
An automatic mode, due to be repeated every 24 hours, not activated at the specified time.	<ul style="list-style-type: none"> <li>- Check whether the device has been disconnected from the power source.</li> <li>- Check whether the time on the device has switched from summer to winter time or vice-versa. Check whether the wheel has been turned to the OFF position.</li> </ul>

## Warranty conditions

### Keep this document in a safe place

(issued to the user only in the event of a claim arising).

- The warranty period is two years from the installation or purchase date, and in the absence of a receipt may not exceed 30 months from the manufacture date.
- The warranty covers the replacement and supply of components recognised as faulty, with the exception of compensation for damages or losses.
- The user must cover the transport expenses.
- The warranty does not cover damage arising as a result of incorrect installation, incorrect operation or failure to observe the requirements specified in the installation and operating instructions.
- This certificate must be submitted to the distributor or installer, together with the bill of purchase, only in the event of a claim arising.

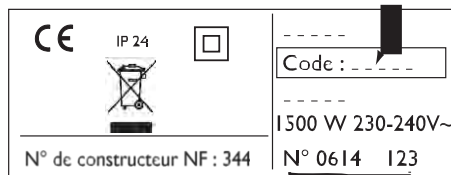

Manufacturer: LARTH Havlu Radyator A.S. Registered office: Ismetpasa Mahallesi, 203 Sokak No 4 Subasi Beldesi, Torbali, Izmir, Turkey.

Importer: OOO Atlantic Neman, 105318, Moscow, Semenovskaya ploshchad 1 A.  
Tel. 8 800 100 21 77

**EAC**