

# ЦИФРОВОЙ ТЕЛЕВИЗИОННЫЙ РЕСИВЕР

Руководство по эксплуатации  
прочитайте внимательно перед эксплуатацией



## СОДЕРЖАНИЕ

### ВВЕДЕНИЕ

Инструкция по мерам безопасности.....	2
---------------------------------------	---

### ОБЗОР УСТРОЙСТВА

Особенности.....	3
Комплектация.....	3
Общий вид устройства.....	3
Пульт дистанционного управления (ПДУ).....	4
Установка батареек в пульт дистанционного управления.....	5
Использование пульта дистанционного управления.....	5

### ПОДКЛЮЧЕНИЕ

Подключение к телевизору.....	5
-------------------------------	---

### НАЧАЛО РАБОТЫ

Включение устройства.....	6
Приветствие.....	6

### ОСНОВНЫЕ ОПЕРАЦИИ

EPG.....	6
Доступ к EPG.....	6
Выбор языка/Аудиорежима.....	6
Просмотр списка избранных каналов.....	6
Переключение каналов.....	6
Регулировка уровня громкости.....	7
Отключение/включение звука.....	7
Просмотр списка каналов.....	7
Выбор режима работы.....	7
Выбор субтитров.....	7

### ГЛАВНОЕ МЕНЮ

Главное меню.....	7
Установки системы.....	7
DVB-T2.....	7
Медиаплеер.....	8
ТаймШифт/Запись.....	9

### ПРОЧЕЕ

Технические характеристики.....	10
Информация о сертификате соответствия.....	10
Рекомендации по обеспечению качественного приема сигналов цифрового ТВ.....	11
Полезные примечания.....	11
Поиск неисправностей.....	11
Сервисное обслуживание.....	12

## ИНСТРУКЦИЯ ПО МЕРАМ БЕЗОПАСНОСТИ



### Символ опасности

Напоминание пользователю о высоком напряжении.



### Символ предупреждения

Напоминание пользователю о проведении всех действий в соответствии с инструкцией.

### ПРЕДУПРЕЖДЕНИЯ:

- Чтобы предотвратить риск пожара или удара током, избегайте попадания в устройство воды и эксплуатации устройства в условиях высокой влажности.
- Выключайте устройство из розетки, если вы не собираетесь его использовать в течение долгого времени.
- Не ставьте посторонние предметы на корпус устройства.
- Пожалуйста, поместите устройство в сухую и проветриваемую область. Исключайте соседство с нагревательными приборами, не подвергайте воздействию солнечного света, механической вибрации, влажности и пыльной среды.
- Допустимо использование небольшого количества нейтрального моющего средства для чистки устройства.
- Никогда не используйте абразивные материалы или органические соединения (алкоголь, бензин и т.д.) для чистки устройства.
- Для ремонта и технического обслуживания обращайтесь только в уполномоченные для ремонта изделий торговой марки ВВК сервисные центры.
- Перед тем как подключить устройство к сети питания, пожалуйста, убедитесь, что сетевой кабель можно будет легко отключить в любой момент.
- Отключайте устройство от сети электропитания и от кабеля телевизионной антенны, если не собираетесь пользоваться им длительное время, или перед грозой. Не прикасайтесь во время грозы к устройству, сетевому шнуру или кабелю антенны!
- Перед тем как включить устройство, пожалуйста, убедитесь в надежности его подключения к сети питания и другим устройствам.
- Данное устройство может не принимать телевизионный сигнал во время движения в транспортном средстве.
- После длительного пребывания на холоде перед включением необходимо выдержать прибор в течение 1 часа при комнатной температуре.

### РЕКОМЕНДАЦИИ:

Перед использованием устройства внимательно ознакомьтесь с руководством. После чтения, пожалуйста, сохраните его для использования в будущем.

Пожалуйста, свяжитесь с вашим местным дилером для проведения сервисного обслуживания.

Все иллюстрации, приведенные в данной инструкции, являются схематическими изображениями реальных объектов, которые могут отличаться от их реальных изображений.

**HDMI**<sup>®</sup>  
HIGH-DEFINITION MULTIMEDIA INTERFACE

\* Принятые товарные знаки HDMI, HDMI H-High Definition Interface и логотип HDMI являются товарными знаками или зарегистрированными товарными знаками HDMI Licensing Administrator, Inc. в США и других странах.

Уважаемый покупатель, благодарим вас за выбор техники компании ВВК!

Цифровая приставка предназначена для приема каналов цифрового эфирного телевидения стандартов DVB-T, DVB-T2 MPEG-2/MPEG-4 и радио, а также обладает возможностями медиаплеера с поддержкой формата MKV. При условии достаточного уровня принимаемого сигнала прием может вестись с помощью обычной домашней антенны.

Устройство поддерживает функцию EPG (Electronic Program Guide) – интерактивную программу передач, позволяющую просмотреть в любой удобный момент на экране телевизора расписание телепрограмм. Приставку можно использовать для просмотра ТВ-каналов в цифровом формате и прослушивания радиостанций, используя привычную аудиовидеотехнику:

- ЭЛТ-, ЖК- и плазменные телевизоры;
- Домашние кинотеатры;
- Акустические системы.

## ОСОБЕННОСТИ

- Совместимость с цифровыми телевизионными сигналами MPEG-2/MPEG-4
- Поддержка JPEG
- Прием цифровых программ на обычную домашнюю антенну
- Электронное расписание каналов EPG
- Режим отложенного просмотра TimeShift
- Функция записи видео PVR\*

## КОМПЛЕКТАЦИЯ

Ресивер.....	1 шт.
Пульт дистанционного управления .....	1 шт.
Батарейка AAA.....	2 шт.
Аудиовидеокабель.....	1 шт.
Адаптер питания.....	1 шт.
Руководство по эксплуатации .....	1 шт.
Гарантийный талон.....	1 шт.

## ОБЩИЙ ВИД УСТРОЙСТВА

Общий вид передней панели

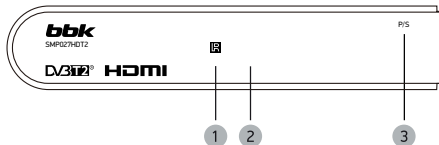

Общий вид боковой панели

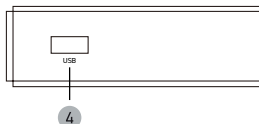

Общий вид задней панели

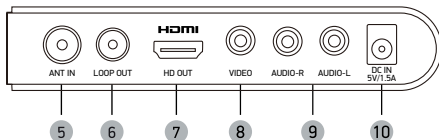

- 1 Датчик инфракрасных лучей
- 2 Дисплей
- 3 Индикатор рабочего режима/режима ожидания
- 4 USB2.0-порт
- 5 Антенный вход
- 6 Разъем антенного транзитного выхода
- 7 Разъем HDMI
- 8 Композитный видеовыход
- 9 Стереofонический аудиовыход
- 10 Разъем для подключения адаптера питания

\* Данная функция может использоваться только в целях и условиях, предусмотренных действующим законодательством Российской Федерации или страны пребывания пользователя.

## ПУЛЬТ ДИСТАНЦИОННОГО УПРАВЛЕНИЯ (ПДУ)

- 1 **Кнопка**  Включение рабочего режима/режима ожидания
- 2 **Кнопка MUTE**  Выключение/включение звука
- 3 **Цифровые клавиши**
- 4 **Кнопки направления** ( /  /  / ) ВВЕРХ/ВНИЗ – перемещение по пунктам меню/ ВПРАВО/ВЛЕВО – увеличение/уменьшение уровня громкости.
- 5 **Кнопка MENU** Открытие и закрытие меню
- 6 **Кнопка TIMER/RED** Установка таймера для записи программ/ Действует в соответствии с информацией на экране
- 7 **Кнопка SUBTITLE** Включение/отключение субтитров
- 8 **Кнопка GREEN** Действует в соответствии с информацией на экране
- 9 **Кнопки**  /  Ускоренное воспроизведение назад/вперед
- 10 **Кнопки**  /  Воспроизведение предыдущего/следующего файла/ переход на заданный интервал времени
- 11 **Кнопка MEDIA** Переход в меню управления записями
- 12 **Кнопка CH+/CH-** Переключение каналов
- 13 **Кнопка INFO** Просмотр информации о текущем канале
- 14 **Кнопка GOTO** Переход на заданный интервал воспроизведения
- 15 **Кнопка EPG** Переход к меню интерактивной программы передач
- 16 **Кнопка RECALL** Переключение на предыдущий просматриваемый канал
- 17 **Кнопка TTX** Включение телетекста
- 18 **Кнопка AUDIO** Переключение аудиорежима или доступной аудиодорожки
- 19 **Кнопка TV/RADIO** Переключение между ТВ и радио
- 20 **Кнопка FAV** Включение/установка избранных каналов
- 21 **Кнопка OK** Подтверждение
- 22 **Кнопка EXIT** Выход из меню
- 23 **Кнопка BLUE** Действует в соответствии с информацией на экране
- 24 **Кнопка YELLOW** Действует в соответствии с информацией на экране
- 25 **Кнопка**  Кнопка PLAY/PAUSE
- 26 **Кнопка**  Остановка просмотра или записи программы
- 27 **Кнопка RECORD** Включение записи ТВ-программы
- 28 **Кнопка USB** Переход в режим файлового менеджера

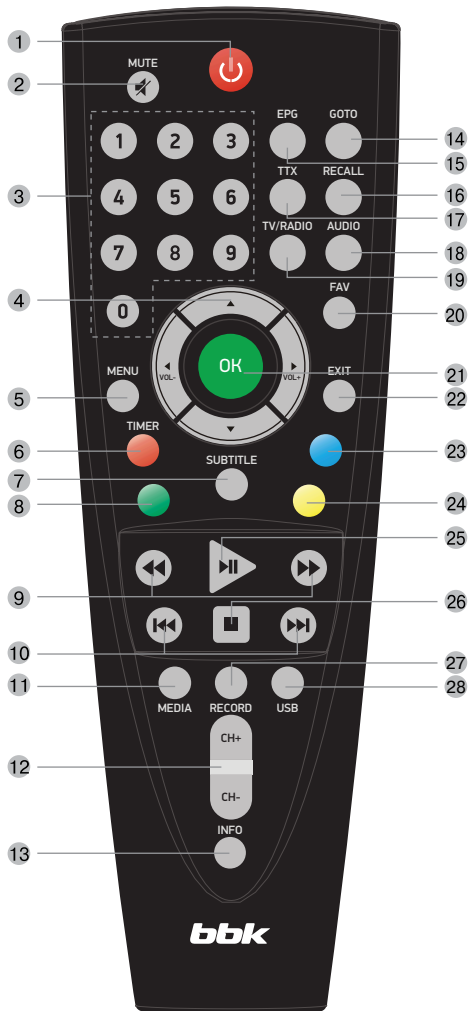

## УСТАНОВКА БАТАРЕЕК В ПУЛЬТ ДИСТАНЦИОННОГО УПРАВЛЕНИЯ

1. Откройте крышку на задней поверхности пульта дистанционного управления.
2. Установите батарейки, соблюдая полярность.
3. Закройте крышку.

### ПРИМЕЧАНИЕ

- ЗАПРЕЩАЕТСЯ перезаряжать, замыкать, разбирать, нагревать и помещать батарейки в открытый огонь.
- Удалите батарейки из пульта дистанционного управления в случае, если не собираетесь использовать его в течение длительного периода времени. В противном случае это может привести к утечке электролита и поломке пульта, а также возникновению пожара. Если электролит протек, аккуратно сотрите его с пульта и замените батарейку на новую. Не допускайте контакта электролита с открытыми участками тела. Если электролит попал на кожу, немедленно смойте его большим количеством чистой проточной воды.

## ИСПОЛЬЗОВАНИЕ ПУЛЬТА ДИСТАНЦИОННОГО УПРАВЛЕНИЯ

При использовании пульта дистанционного управления убедитесь, что угол отклонения пульта от воображаемого перпендикуляра к датчику инфракрасных лучей на передней панели устройства не превышает 30 градусов и расстояние до приставки не превышает 5 метров.

### ПРЕДУПРЕЖДЕНИЯ:

- Избегайте попадания прямых солнечных лучей на датчик инфракрасных лучей на передней панели устройства.
- Не роняйте пульт дистанционного управления и старайтесь оберегать его от воздействия влаги.

## ПОДКЛЮЧЕНИЕ К ТЕЛЕВИЗОРУ

### ПРЕДУПРЕЖДЕНИЕ:

- Перед началом подключения убедитесь, что электропитание отключено.

Подключите разъем антенны к антенному входу ресивера.

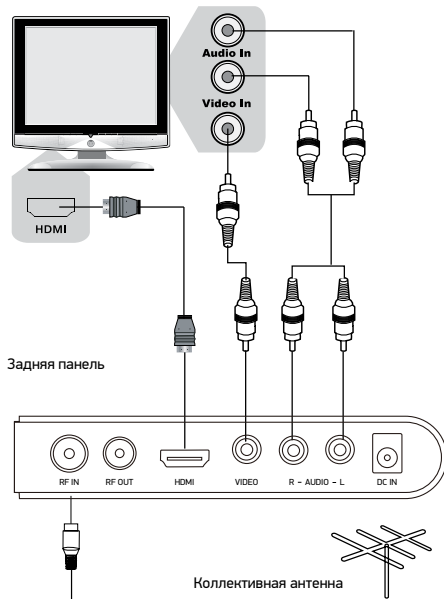

### ПРИМЕЧАНИЯ

- Возможен любой из вариантов подключения к телевизору.
- В настройках телевизора выберите вход, соответствующий типу соединения.
- Для более уверенного приема сигнала подключите ресивер к коллективной антенне.
- Коллективная антенна кабельного телевидения для приема сигналов цифрового телевидения может не подойти, поскольку сигнал в нее поступает с районной телевизионной студии и эфирные сигналы цифрового телевидения в кабельной сети отсутствуют.
- RF OUT - выход транзитного сигнала с антенного входа RF IN, включается при нахождении ресивера в рабочем режиме.

## ВКЛЮЧЕНИЕ УСТРОЙСТВА

Убедитесь, что ресивер правильно подключен к другим устройствам в соответствии с инструкцией.

Подключите ресивер к сети электропитания и нажмите клавишу  на ПДУ.

## ПРИВЕТСТВИЕ

Если вы используете ресивер впервые, то при включении должно появиться меню «Добро пожаловать».

Выберите вашу страну и язык. Установите формат изображения и режим изображения в соответствии с параметрами вашего телевизора.

Нажмите на клавишу ОК для начала автоматического поиска каналов.

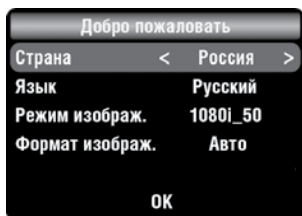

Если меню «Добро пожаловать» не отобразилось, выполните следующее:





1. Нажмите клавишу MENU для перехода в главное меню.
2. Выберите пункт «Настройки системы/Заводские установки». Нажмите ОК.
3. Восстановите заводские установки, следуя подсказкам на экране.

### ПРИМЕЧАНИЕ

- Пароль по умолчанию – «0000».

4. После завершения восстановления заводских установок выключите и повторно включите ресивер, дождитесь появления меню «Добро пожаловать» и выполните действия из главы «ПРИВЕТСТВИЕ».
5. Нажмите клавишу EXIT для выхода из главного меню.

### ПРИМЕЧАНИЯ

- Используйте клавиши  /  для перемещения курсора по меню и подменю.
- Используйте клавиши  /  для перехода в соответствующий раздел меню или подменю, а также для изменения параметров в настройках.
- Используйте ОК для подтверждения выбора, а также для перехода в соответствующий раздел меню или подменю.
- Используйте MENU и EXIT для выхода из меню или подменю.
- Некоторые клавиши на пульте дистанционного управления (в том числе цветные) имеют разные функции в разных меню или подменю. Следуйте подсказкам на экране.

## EPG

EPG (Electronic Program Guide) – интерактивная программа передач для цифрового телевидения. Используя данную функцию, можно легко найти интересующие вас передачи. Вызвать программу передач с пульта можно клавишей EPG. Программа передач может не работать, если данную услугу не предоставляет оператор.





- Во время просмотра телепередачи нажмите клавишу EPG на пульте дистанционного управления. На экране появится программа передач.
- Выберите необходимую телепередачу для получения более подробной информации.

## ДОСТУП К EPG

1. Нажмите клавишу EPG для входа в меню EPG (Электронный ТВ-гид).
2. Передвигайтесь с помощью клавиш направления по списку каналов и по расписанию передач выбранного канала.
3. Нажмите зеленую клавишу для установки задания таймера включения или записи программы.
4. Нажмите красную клавишу для вызова панели времени, позволяющей перемещаться по программе передач.



## ВЫБОР ЯЗЫКА/АУДИОРЕЖИМА

Нажмите клавишу AUDIO, чтобы изменить язык/аудиорежим. Используйте клавиши  и  для выбора параметра настройки. Используйте клавиши  и , чтобы изменить язык/аудиорежим.



## ПРОСМОТР СПИСКА ИЗБРАННЫХ КАНАЛОВ

Нажмите клавишу FAV, чтобы отобразить список любимых программ.

Создание списка любимых каналов осуществляется в разделе «Редактор каналов». Имя списка можно задать в пункте «Избранные».

## ПЕРЕКЛЮЧЕНИЕ КАНАЛОВ

Возможны три варианта переключения каналов: последовательное переключение каналов, выбор по номеру и непосредственно из списка на экране.

1. Последовательное переключение каналов.  
Для переключения каналов используйте клавиши CH-/CH+ или клавиши  /  на пульте ДУ.
2. Выбор по номеру.  
Переключайте каналы, используя цифровые клавиши.
3. Непосредственно из списка на экране.



Нажмите ОК и, перемещаясь с помощью клавиш ▲ и ▼ по открывшемуся на экране списку настроенных каналов, выберите желаемый, нажмите ОК для подтверждения.

## РЕГУЛИРОВКА УРОВНЯ ГРОМКОСТИ

Нажмите клавишу VOL+/VOL-, чтобы увеличить/уменьшить уровень громкости.

## ОТКЛЮЧЕНИЕ/ВКЛЮЧЕНИЕ ЗВУКА

Нажмите клавишу MUTE, чтобы отключить/включить звук.

## ПРОСМОТР СПИСКА КАНАЛОВ

Нажмите клавишу ОК, чтобы отразить список всех настроенных каналов.

## ВЫБОР РЕЖИМА РАБОТЫ

Используйте клавишу TV/RADIO для переключения между ТВ и радиоканалами.

## ВЫБОР СУБТИТРОВ

Нажмите клавишу SUBTITLE, чтобы выбрать субтитры.

## ГЛАВНОЕ МЕНЮ

Чтобы перейти в главное меню, нажмите клавишу MENU на пульте дистанционного управления.

Установки системы  
DVB-T2  
Медиаплеер  
Игры  
Настройка таймера  
Информация

### Главное меню содержит разделы:

- **Установки системы** – раздел меню, который позволяет настроить параметры системы.
  - **DVB-T2** – раздел меню, позволяющий производить автоматический и ручной поиск каналов, управление списками телерадиоканалов.
  - **Медиаплеер** – мультимедийный проигрыватель, предназначенный для воспроизведения аудиовидео-контента и изображений, записей PVR, а также для настройки параметров воспроизведения.
  - **Игры** – список доступных игр. Управление в них осуществляется с пульта ДУ ресивера.
  - **Настройки таймера** – этот раздел меню позволяет устанавливать задания на включение ресивера или запись в нужное время определенной передачи на подключенный к ресиверу USB-носитель. Процесс установки заданий описан в разделе «ТАЙМШИФТ/ЗАПИСЬ».
  - **Информация** – пункт меню, который позволяет ознакомиться с информацией о ресивере.
- Выберите необходимый раздел и следуйте инструкции.

## УСТАНОВКИ СИСТЕМЫ

Войдите в главное меню. Перейдите в меню «Установки системы».

Язык  
Режим изображения  
Цифровой аудиовыход  
Установка времени  
Настройки экрана  
Родит. контроль  
Обновление по USB  
Безопас. извлеч. устр.  
Дисплей в реж. ожид.  
Заводские установки

### Меню «Настройки системы» содержит:

- **Язык** – пункт меню, который позволяет настроить языки меню, аудио и телетекста.
- **Режим изображения** – пункт меню, который позволяет выбрать видеовыход и формат изображения.
- **Цифровой аудиовыход** – пункт меню, позволяющий выбрать формат вывода цифрового звука: LPCM (декодированный) или BS (исходный формат).
- **Установка времени** – пункт меню, который позволяет установить текущие дату и время, а также установить режим автоотключения.
- **Настройки экрана** – пункт меню, который позволяет настроить яркость, контрастность, насыщенность, оттенок и четкость изображения.
- **Родительский контроль** – пункт меню, который позволяет заблокировать меню, заблокировать канал, установить возрастные ограничения, сменить пароль.
- **Обновление через USB** – пункт меню, который позволяет обновить программное обеспечение ресивера
- **Безопасное извлечение устройства** – пункт меню, который позволяет безопасно извлечь USB-носитель.
- **Дисплей в режиме ожидания** – Отображение часов на дисплее в режиме ожидания.
- **Заводские установки** – пункт меню, который позволяет восстановить заводские установки.

### ПРИМЕЧАНИЕ

- Пароль по умолчанию – «0000». Если вы забыли установленный пароль, то воспользуйтесь для входа универсальным паролем: «3327»

## DVB-T2

Войдите в главное меню. Перейдите в меню «DVB-T2»

Поиск канала  
Автопоиск  
Сортировка каналов  
Список ТВ каналов  
Список радиоканалов  
Удалить все  
Питание антенны  
Отображать каналы

### Меню «Настройка DVB-T/T2» содержит разделы:

- **Поиск канала** – поиск канала вручную. Выберите необходимый режим поиска каналов и следуйте информации на экране. Установите режим поиска «по каналу»; «полоса поиска» – «UHF». Для уточнения информации о частотном канале, на котором идет вещание в вашем регионе, обратитесь в «Российскую телевизионную

и радиовещательную сеть» по телефону 8-800-220-20-02. После выбора соответствующих параметров значения интенсивности и качества сигнала должны быть более 60%. Нажмите «Поиск» для начала поиска каналов. По окончании на экране отобразится таблица со всеми найденными ТВ- и радиоканалами, и ресивер перейдет на вещание на 1-м канале.



- **Автопоиск** – автоматический поиск каналов.

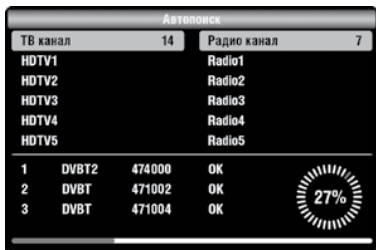

- **Сортировка каналов** – выбор способа сортировки каналов.

- LCN – сортировка по уникальным номерам, присвоенным каналам (LCN);
- Отключить сортировку.

- **Список ТВ-каналов** – пункт меню, в котором отображается весь список найденных телевизионных каналов с возможностью редактирования. Следуя подсказкам на экране телевизора, нажимайте цветные клавиши на пульте дистанционного управления.

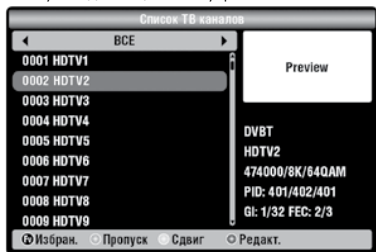

Доступны следующие функции редактирования:

- Блокировка канала;
- Пропуск канала при последовательном переключении каналов;
- Перемещение канала по списку;
- Сортировка каналов;
- Редактирование канала;
- Удаление канала.
- **Список радиоканалов** – пункт меню, в котором отображается весь список найденных радиоканалов

с возможностью редактирования. Функции редактирования в соответствии с пунктом «Список ТВ-каналов».

- **Удалить все** – удаление всех настроенных ТВ- и радио-каналов.
- **Питание антенны** – пункт меню для включения питания активной антенны от ресивера. При использовании пассивной антенны или при наличии у антенны внешнего блока питания должно быть установлено значение «Выкл.»
- **Отображать каналы** – выбор типа отображаемых в списке каналов. Возможные значения: Все, Открытые, Закодированные.

**ПРИМЕЧАНИЯ**

- FTA (free-to-air) – бесплатно передаваемые каналы
- UHF (Ultra-high frequency) – дециметровые волны
- VHF (Very high frequency) – метровые волны
- Возможность использования функции сортировки по LCN зависит от наличия соответствующей информации в передаваемом сигнале.

- **Питание антенны** – пункт меню для включения питания активной антенны от ресивера. При использовании пассивной антенны или при наличии у антенны внешнего блока питания должно быть установлено значение «Выкл.»
- **Отображать каналы** – выбор типа отображаемых в списке каналов. Возможные значения: Все, Открытые, Закодированные.

**ПРИМЕЧАНИЯ**

- FTA (free-to-air) – бесплатно передаваемые каналы
- UHF (Ultra-high frequency) – дециметровые волны
- VHF (Very high frequency) – метровые волны
- Возможность использования функции сортировки по LCN зависит от наличия соответствующей информации в передаваемом сигнале.



**ПРИМЕЧАНИЯ**

- Цифровые и цветные клавиши на ПДУ действуют в соответствии с информацией на экране.
- Цифровая клавиша (5) на ПДУ используется для перехода между подменю.

**Меню «Медиаплеер» содержит:**

- **PVR** – пункт меню для воспроизведения видеозаписей, сделанных с помощью функции PVR.
- **Музыка** – пункт меню для воспроизведения аудиозаписей.
  - Цифровая клавиша (6) для сортировки аудиотреков.
  - Цифровая клавиша (7) для выбора режима воспроизведения аудиотреков (разовый повтор/повтор всех треков/произвольное воспроизведение).
- **Изображение** – пункт меню для воспроизведения цифровых изображений.
  - Цифровая клавиша (6) для сортировки изображений.
  - Цифровая клавиша (7) для настройки воспроизведения

изображений.

- Цифровая клавиша (8) для просмотра изображений в мультиформате.
- **Видео** – пункт меню для воспроизведения видеофайлов.
- Цифровая клавиша (6) для сортировки видеофайлов.
- Цифровая клавиша (7) для выбора режима воспроизведения видеотреков (разовый повтор/повтор всех треков/произвольное воспроизведение).

## ТАЙМШИФТ/ЗАПИСЬ

Подключенные через USB-порт внешние Mass Storage-устройства предоставляют доступ к функциям «ТаймШифт» и записи телепрограмм.

«ТаймШифт» – включение паузы в телепрограмме с возможностью последующего просмотра.

### ПРИМЕЧАНИЯ

- Когда свободное место на Mass Storage-устройстве заканчивается, процесс записи телепрограммы останавливается.
- Для «ТаймШифт» и записи необходимо иметь USB-носитель или жесткий диск объемом более 4 Гб.

### Запись

- В режиме просмотра нажмите клавишу RECORD для начала записи текущего канала.
- Если клавишу RECORD нажать повторно, то запись переключится в режим, позволяющий установить ее продолжительность.
- Нажмите клавишу  для остановки записи, появится окно с запросом подтверждения.
- Выберите «Да» для остановки записи. Выберите «Нет» для продолжения записи.
- Если запись не остановлена, то невозможно выполнение операций с ней в разделе «Записи PVR» меню «Медиаплеер».

### ПРИМЕЧАНИЯ

- Пожалуйста, используйте распространенные USB-накопители для «Записи» и «ТаймШифт». Некоторые USB-устройства могут не поддерживать должное качество.
- Поддерживаются USB2.0-носители емкостью до 32 Гб с файловой системой FAT32. Носители большего объема или с файловой системой NTFS могут работать некорректно.









### Запись и включение по таймеру

Чтобы не пропустить интересующую вас передачу или записать ее, необходимо установить соответствующее задание в список заданий таймера. Вызовите электронную программу передач клавишей EPG пульта ДУ, выберите интересующую передачу с помощью клавиш направления и нажмите ОК. В открывшемся меню проверьте правильность установок даты и времени, при необходимости скорректируйте их и установите режим включения этого задания: однократно, ежедневно и т.д., а также необходимое действие: «Запись» или «Просмотр».

Подтвердите установки клавишей ОК.





Посмотреть установленные задания, добавить новое, отредактировать или удалить задания можно двумя способами: нажать клавишу Timer или вызвать электронную программу передач клавишей EPG пульта ДУ и затем нажать зеленую клавишу.

### «ТаймШифт»

- «ТаймШифт» может быть выполнен в режиме просмотра нажатием клавиши  . Для продолжения просмотра нажмите клавишу  .
- Нажмите клавишу   и далее клавишу GOTO или клавиши  / , чтобы переместиться к желаемому отрезку времени для просмотра. Нажмите клавишу ОК для подтверждения.

### Особенные режимы

Во время воспроизведения возможно совершать следующие действия:

- Нажмите клавишу   для остановки воспроизведения.
- Нажмите клавишу   для ускоренного воспроизведения вперед.
- Нажмите клавишу  для ускоренного воспроизведения назад.

### Отключение «ТаймШифт»

Нажмите клавишу  для выключения «ТаймШифт».

### Типы поддерживаемых форматов:

Контейнер/ Расширение файла	Видеокод	Аудиокод	Разрешение/ Битрейт
AVI/* .avi	MPEG2, H.264	MP2, MP3, ADPCM, AAC, HEAAC (стерео)	1920x1080 до 20 Мбит/с*
MKV/* .mkv	H.264 MP and HP@L4,1, MPEG-1,2,4 SP ASP@L5	MP2, MP3, AAC, HEAAC	
MPG/* .mpg	MPEG1, 2	MP2, MP3	
ts, m2ts	MPEG-2, H.264, AVS	MP2, MP3, AAC, HEAAC (стерео)	до 320 кбит/с до 192 кбит/с*
MP3/* .mp3	MP3		
Vorbis OGG/* .ogg	OGG		

### ВНИМАНИЕ

Формат аудио AC-3 в данном устройстве НЕ ПОДДЕРЖИВАЕТСЯ.

### ПРИМЕЧАНИЯ

- Некоторые файлы поддерживаемых форматов могут не воспроизводиться или воспроизводиться некорректно ввиду особенностей их записи, кодирования и т.п.
- Поддерживаются USB2.0-носители емкостью до 32 Гб с файловой системой FAT32. Носители большего объема или с файловой системой NTFS могут работать некорректно.

\* Максимальный битрейт, поддерживаемый плеером, зависит от используемого кодака.

## ТЕХНИЧЕСКИЕ ХАРАКТЕРИСТИКИ

Тюнер	1xRF антенный вход (IEC-TYPE, IEC 169-2 female) DVB-T, DVB-T2  Диапазон частот: 174-230 МГц (VHF) 470-862 МГц (UHF)  Уровень сигнала: -75-20 дБмВт	
Видеодекодер	MPEG-1, MPEG-2, MPEG-4 HD, H.264	
Аудиодекодер	MPEG-1, MPEG-2 (Layer I/II), MP3, AAC-LC, HE-AAC	
Входной поток Формат изображения Аудиоформаты	До 40 Мбит/с 4:3/16:9 MPEG Layer I/II, 32/44.1/48 кГц	
Видеовыходы	Композитный, HDMI Антенный транзитный выход	
Аудиовыходы	Стерефонический аудиовыход	
Вход	Антенный вход Разъем для подключения USB2.0-устройств	
Напряжение сети переменного тока	100-240 В ~, 50/60 Гц	
Напряжение питания от адаптера	5 В --- 1,2 А	
Максимальная потребляемая мощность	6 Вт	
Класс защиты от поражения электрическим током	II	
Температурные требования*	Эксплуатация (°, C)	+5... +35
	Хранение и транспортировка (°, C)	-30...+40
Требования к влажности*	Эксплуатация (%)	15...75 (нет конденсата)
	Хранение и транспортировка (%)	
Размеры устройства (мм)	115x22x74	
Вес устройства (кг)	0,18	

- Мы постоянно улучшаем качество нашей продукции, поэтому дизайн, функциональное оснащение, алгоритмы работы, комплектация и технические характеристики изделия могут быть изменены без предварительного уведомления.
- Некоторые файлы, созданные в любом из поддерживаемых форматов на любом из совместимых типов носителей, могут не воспроизводиться или воспроизводиться некорректно из-за особенностей их записи, кодирования и т.п.

## ИНФОРМАЦИЯ О СЕРТИФИКАТЕ СООТВЕТСТВИЯ

Товар сертифицирован на территории России органом по сертификации продукции: Автономная некоммерческая организация Экспертизы и контроля качества - Центр сертификации «Евро-Тест».

При отсутствии копии нового сертификата в коробке спрашивайте копию у продавца.

Товар соответствует требованиям нормативных документов:  
ТР ТС 004/2011 «О безопасности низковольтного оборудования»;  
ТР ТС 020/2011 «Электромагнитная совместимость технических средств».

№ сертификата: ТС RU С-НК.АЕ61.В.10090  
Срок действия: с 06.10.2017 по 05.10.2022

Полную информацию о сертификате соответствия вы можете получить у продавца, по телефону горячей линии или на сайте [www.bbk.ru](http://www.bbk.ru).

\* Продукция должна храниться в сухих, проветриваемых складских помещениях при температуре не ниже - 30°C.

## РЕКОМЕНДАЦИИ ПО ОБЕСПЕЧЕНИЮ КАЧЕСТВЕННОГО ПРИЕМА СИГНАЛОВ ЦИФРОВОГО ТВ

Прием сигналов цифрового телевидения возможен только при наличии передач в цифровых стандартах DVB-T, DVB-T2, MPEG-2/MPEG-4. Перед покупкой цифрового тюнера проверьте, что в вашем регионе ведется цифровое вещание и место приема входит в зону обслуживания передающего центра. Цифровой телевизионный ресивер обеспечивает прием сигналов только открытого, некодированного цифрового вещания.

Для приема цифрового эфирного сигнала в зоне уверенного приема вам понадобится антенна дециметрового (ДМВ) диапазона. При расстоянии до передающей станции 10–15 км или при отсутствии прямой видимости из-за расположенных вокруг зданий или сложного рельефа местности необходимо применять эффективные комнатные антенны с усилителем либо использовать наружные антенны. Из-за большей высоты размещения и больших размеров использование наружных антенн всегда предпочтительнее комнатных. Если расстояние до передающей станции более 10–15 км, необходима наружная антенна с большим коэффициентом усиления. Наружные антенны с усилителем имеет смысл применять в сельской местности при большом расстоянии (более 20 км) до передающей станции. Активные антенны в условиях города могут оказаться неэффективными из-за высокой чувствительности встроенных усилителей к индустриальным радиопомехам. Использование пассивных наружных антенн в этом случае может оказаться эффективнее.

Для правильного выбора антенны можно обратиться за помощью в офис передающей компании цифрового телевидения вашего региона. Существующую антенну, на которую ведется прием дециметровых каналов аналогового эфирного телевидения, можно использовать и для приема сигналов цифрового вещания. Обратите внимание, что коллективная антенна кабельного телевидения для приема сигналов цифрового телевидения может не подойти, поскольку сигнал в нее поступает с районной телевизионной студии и эфирные сигналы цифрового телевидения в кабельной сети отсутствуют. Не является недостатком товара неудовлетворительное качество приема сигнала цифрового вещания в случае отсутствия достаточного уровня сигнала в подключенном к ресиверу антенном кабеле, эксплуатации ресивера в зоне со сложной помеховой ситуацией, на границе или вне зоны устойчивого приема радиосигнала телевещания, в т.ч. из-за особенностей ландшафта местности и ее застройки.

## ПОЛЕЗНЫЕ ПРИМЕЧАНИЯ

- Чтобы продлить срок службы устройства, делайте паузы не менее 30 секунд между выключением и повторным включением.
- Отключайте электропитание после завершения работы.
- Подключайте устройство только к сети с параметрами, соответствующими напряжению питания аппарата (как правило, указаны на задней панели).
- В некоторых регионах цифровой наземный сигнал может быть слабым. Вам лучше использовать антенну с усиленным приемом для просмотра каналов со слабым сигналом.

## ПОИСК НЕИСПРАВНОСТЕЙ

**Пожалуйста, проверьте возможные причины неисправности, прежде чем обращаться в сервис-центр.**

Признак неисправности	Причина неисправности	Действия по устранению неисправности
Не светится индикатор Standby	1. Устройство не подключено к электрической сети. 2. Отшел кабель питания.	1. Проверьте подключение. 2. Проверьте кабель.
Нет сигнала	1. Антенна не подключена. 2. Антенна повреждена/не направлена. 3. Вне зоны приема цифрового сигнала.	1. Проверьте, подключен ли антенный кабель. 2. Проверьте антенну. 3. Обратитесь к поставщику услуги.
Отсутствует изображение или звук	Аудиовидеокабель подключен неверно	Подключите аудиовидеокабель в соответствии с бунвенно-цветовой маркировкой.
Сообщение о том, что канал зашифрован	Канал зашифрован.	Переключитесь на другой канал.
Нет отклика устройства на команды пульта ДУ	1. Выключен приемник. 2. Выбран неправильный угол. Закрыт доступ к передней панели устройства. 3. В пульте ДУ разрядились батарейки.	1. Подключите ресивер к электрической сети. 2. Освободите доступ к передней панели устройства. 3. Замените батарейки в пульте ДУ.
Забыли код блокировки канала		Настройте заново каналы для сброса кода блокировки.
Забыли код блокировки меню		Обратитесь в сервисный центр. Используйте универсальный код 3327.
После переноса устройства в другую комнату прекратился прием цифрового сигнала	Антенные разветвители снижают уровень сигнала.	Попробуйте вставить антенный кабель напрямую.

## СЕРВИСНОЕ ОБСЛУЖИВАНИЕ

ВВК выражает вам огромную признательность за ваш выбор. Мы сделали все возможное, чтобы данное изделие удовлетворило вашим запросам, а качество соответствовало лучшим мировым образцам.

В случае если ваше изделие марки ВВК будет нуждаться в техническом обслуживании, просим вас обращаться в один из Уполномоченных сервисных центров (далее – УСЦ). С полным списком УСЦ и их точными адресами вы можете ознакомиться на сайте [www.bbk.ru](http://www.bbk.ru), а также позвонив по номеру бесплатного телефона Единого информационного центра (номера телефонов соответствующих стран напечатаны на обложке инструкции). В случае возникновения вопросов или проблем, связанных с продукцией ВВК, просим вас обращаться в письменном виде по адресу: Россия, 125315, г. Москва, а/я 33, либо по электронной почте [service@smc.com.ru](mailto:service@smc.com.ru).

### Условия гарантийных обязательств

1. Гарантийные обязательства, предоставляемые УСЦ, распространяются только на модели, предназначенные для производства или поставок и реализации на территории страны, где предоставляется гарантийное обслуживание, приобретенные в этой стране, прошедшие сертификацию на соответствие стандартам этой страны, а также маркированные официальными знаками соответствия.
2. Изготовитель устанавливает на свои изделия следующие сроки службы и гарантийные сроки:

Название продукта	Срок службы, месяцев	Гарантийный срок, месяцев
Цифровой телевизионный ресивер, в т.ч. с функцией медиаплеера	36	12

3. Гарантийные обязательства действуют в рамках законодательства о защите прав потребителей и регулируются законодательством страны, на территории которой они предоставлены, и только при условии использования изделия исключительно для личных, семейных или домашних нужд. Гарантийные обязательства не распространяются на случаи использования товаров в целях осуществления предпринимательской деятельности либо в связи с приобретением товаров в целях удовлетворения потребностей предприятий, учреждений, организаций.
4. Гарантийные обязательства не распространяются на перечисленные ниже принадлежности изделия, если их замена предусмотрена конструкцией и не связана с разборкой изделия. Для всех видов изделий:
  - соединительные кабели, антенны и переходники для них, носители информации различных типов (аудио-, видеодиски, диски с программным обеспечением и драйверами, карты памяти), элементы питания;
  - чехлы, ремни, шнуры для переноски, монтажные приспособления, инструмент, документация, прилагаемую к изделию.
5. Гарантия не распространяется на недостатки, возникшие в изделии вследствие нарушения потребителем правил использования, хранения или транспортировки товара, действий третьих лиц или непреодолимой силы, включая, но не ограничиваясь следующими случаями:
  - Если недостаток товара явился следствием небрежного обращения, применения товара не по назначению, нарушения условий и правил эксплуатации, изложенных в инструкции по эксплуатации, в том числе вследствие воздействия высоких или низких температур, высокой влажности или запыленности, несоответствия Государственным стандартам параметров питающих,

- телекоммуникационных и кабельных сетей, попадания внутрь корпуса жидкости, насекомых и других посторонних предметов, веществ, а также длительного использования изделия в предельных режимах его работы.
- Если недостаток товара явился следствием несанкционированного тестирования товара или попыток внесения любых изменений в его конструкцию или его программного обеспечения, в том числе ремонта или технического обслуживания в неуполномоченной ремонтной организации.
  - Если недостаток товара явился следствием использования нестандартных (нетиповых) и (или) некачественных принадлежностей, аксессуаров, запасных частей, элементов питания, носителей информации различных типов или нестандартных (нетиповых) форматов информации.
  - Если недостаток товара связан с его применением совместно с дополнительным оборудованием (аксессуарами), отличным от дополнительного оборудования, рекомендованного к применению с данным товаром. Производитель не несет ответственность за качество дополнительного оборудования (аксессуаров), произведенного третьими лицами, за качество работы своих изделий совместно с таким оборудованием, а также за качество работы дополнительного оборудования ВВК совместно с изделиями других производителей.
  - Если недостаток товара проявляется в случае неудовлетворительной работы сетей связи, теле- или радиовещания, вследствие недостаточной емкости или пропускной способности сети, мощности радиосигнала, эксплуатации товара в зоне со сложной помеховой ситуацией, на границе или вне зоны устойчивого приема радиосигнала сети связи, теле- или радиовещания, в том числе из-за особенностей ландшафта местности и ее застройки.
6. Недостатки товара, обнаруженные в период срока службы, устраняются уполномоченными на это ремонтными организациями (УСЦ). В течение гарантийного срока устранение недостатков производится бесплатно при предъявлении оригинала заполненного гарантийного талона и документов, подтверждающих факт и дату заключения договора розничной купли-продажи (товарный, кассовый чек и т. п.). В случае отсутствия указанных документов гарантийный срок исчисляется со дня изготовления товара. При этом следует учитывать:
    - Настройка и установка (сборка, подключение и т. п.) изделия, описанная в документации, прилагаемой к нему, не входит в объем гарантийных обязательств и могут быть выполнены как самим пользователем, так и специалистами большинства Уполномоченных сервисных центров соответствующего профиля на платной основе.
    - Работы по техническому обслуживанию изделий (чистка и смазка приводов для считывания информации с носителей различных типов, чистка и смазка движущихся частей, замена расходных материалов и принадлежностей и т. п.) производятся на платной основе.
  7. Изготовитель не несет ответственности за возможный вред, прямо или косвенно нанесенный своей продукцией людям, домашним животным, имуществу в случае, если это произошло в результате несоблюдения правил и условий эксплуатации, хранения, транспортировки или установки изделия; умышленных или неосторожных действий потребителя или третьих лиц.

8. Ни при каких обстоятельствах Изготовитель не несет ответственности за какой-либо особый, случайный, прямой или косвенный ущерб или убытки, включая, но не ограничиваясь перечисленным, упущенную выгоду, утрату или невозможность использования информации или данных, расходы по восстановлению информации или данных, убытки, вызванные перерывами в коммерческой, производственной или иной деятельности, возникающие в связи с использованием или невозможностью использования изделия или информации, хранящейся в нем или на сменном носителе, используемом совместно с данным изделием.

**Использование изделия по истечении срока службы**

1. Срок службы, установленный Изготовителем для данного изделия, действует только при условии использования изделия исключительно для личных, семейных или домашних нужд, а также соблюдении потребителем правил эксплуатации, хранения и транспортировки изделия. При условии аккуратного обращения с изделием и соблюдения правил эксплуатации фактический срок службы может превышать срок службы, установленный Изготовителем.
2. По окончании срока службы изделия вам необходимо обратиться в Уполномоченный сервисный центр для проведения профилактического обслуживания изделия и определения его пригодности к дальнейшей эксплуатации. Работы по профилактическому обслуживанию изделий и его диагностике выполняются сервисными центрами на платной основе.
3. Изготовитель не рекомендует продолжать эксплуатацию изделия по окончании срока службы без проведения его профилактического обслуживания в Уполномоченном сервисном центре, т. к. в этом случае изделие может представлять опасность для жизни, здоровья или имущества потребителя.

**Утилизация изделия**

После окончания срока службы изделия его нельзя выбрасывать вместе с обычным бытовым мусором. Вместо этого оно подлежит сдаче на утилизацию в соответствующий пункт приема электрического и электронного оборудования для последующей переработки и утилизации в соответствии с федеральным или местным законодательством. Обеспечивая правильную утилизацию данного продукта, вы помогаете сэкономить природные ресурсы и предотвращаете ущерб для окружающей среды и здоровья людей, который возможен в случае ненадлежащего обращения. Более подробную информацию о пунктах приема и утилизации данного продукта можно получить в местных муниципальных органах или на предприятии по вывозу бытового мусора.



**Дата производства**

Каждому изделию присваивается уникальный серийный номер в виде буквенно-цифрового ряда и дублируется штрихкодом, который содержит следующую информацию: название товарной группы, дату производства, порядковый номер изделия. Серийный номер располагается на задней панели продукта, на упаковке и в гарантийном талоне.

Дата производства располагается на упаковке и изделии.



ST2001135012345

1 2 3 4

- 1 Первые две буквы – соответствие товарной группе (Цифровой телевизионный ресивер – ST)
- 2 Первые две цифры – год производства
- 3 Вторые две цифры – месяц производства
- 4 Последние цифры – порядковый номер изделия

**ВНИМАНИЕ!** Во избежание недоразумений убедительно просим вас внимательно изучить Руководство по эксплуатации изделия и условия гарантийных обязательств, проверить правильность заполнения гарантийного талона. Гарантийный талон действителен только при наличии правильно и четко указанных: модели, серийного номера изделия, даты покупки, четких печатей фирмы-продавца, подписи покупателя. Серийный номер и модель изделия должны соответствовать указанным в гарантийном талоне. При нарушении этих условий, а также в случае, когда данные, указанные в гарантийном талоне, изменены или стерты, талон признается недействительным.

Единый информационный центр обеспечивает полную информационную поддержку деятельности компании в России, странах СНГ и Балтии. Профессиональные операторы быстро ответят на любой интересующий вас вопрос. Вы можете обращаться в единый центр по вопросам сервисного сопровождения, для рекомендаций специалистов по настройке и подключению, для информирования о местах продаж, с вопросами о рекламных акциях и розыгрышах, проводимых компанией, а также с любыми другими вопросами о деятельности компании на территории России, стран СНГ и Балтии. Есть вопросы? Звоните – мы поможем!

**Единый информационный центр (бесплатные звонки со стационарных телефонов):**

Беларусь – 8 (820) 007-311-11

Казахстан – 8 (800) 080-45-67

Россия – 8 (800) 200-400-8 (бесплатные звонки со стационарных и мобильных телефонов)

**Время работы Единого информационного центра:**

Пн-пт с 9:00 до 20:00 (по московскому времени).

Сб, вс – выходные дни. В дни государственных праздников информационный центр не работает.

Настоящая инструкция является объектом охраны в соответствии с международным и российским законодательством об авторском праве. Любое несанкционированное использование инструкции, включая копирование, тиражирование и распространение, но не ограничиваясь этим, влечет применение к виновному лицу гражданско-правовой ответственности, а также уголовной ответственности в соответствии со статьей 146 УК РФ и административной ответственности в соответствии со статьей 7.12 КоАП РФ (ст. 150.4 КоАП в старой редакции).

**Контактная информация:**

1. Изготовитель: BVK ELECTRONICS CORPORATION LIMITED, UNIT A2, 10/F TML TOWER, No.3 HOI SHING ROAD, TSUEN WAN, NEW TERRITORIES, HONG KONG.
2. Организация, уполномоченная на принятие и удовлетворение требований потребителей в отношении товара ненадлежащего качества (уполномоченное изготовителем лицо), – ООО «Управляющая сервисная компания», 109202, Москва, шоссе Фрезер, д. 17А, стр. 1А. service@smc.com.ru, 8(499) 550-50-82.
3. Импортёр\* – ООО «Торговый дом ББК», 125445, город Москва, Ленинградское ш., д. 65, стр. 3.

\* Данные могут быть изменены в связи со сменой изготовителя, продавца, производственного филиала, импортёра в РФ и/или страны ЕТС. В случае изменения данных актуальная информация указывается на дополнительной наклейке, размещённой на упаковке изделия.

**BVK ELECTRONICS CORPORATION LIMITED**

**СДЕЛАНО В КИТАЕ v2.0**

