



# Гибкая битумная черепица

Инструкция  
по монтажу

## 1. ОБЩИЕ ДАННЫЕ.

Определение: «Битумная черепица Döcke» является обобщённым названием таких материалов как «Гибкая черепица Döcke» и «Ламинированная черепица Döcke».

Инструкция описывает технологию монтажа битумной черепицы Döcke всех серий и коллекций, подкладочных ковров Döcke, а также ендовых ковров Döcke. С подробным описанием и характеристиками этих материалов можно ознакомиться на сайте [www.docke.ru](http://www.docke.ru).

Устройство стропильной системы, обрешётки, вентиляции и утепления кровли выполняется на основании конструкторских и теплотехнических расчётов и нормативных документов, действующих для региона строительства.

Внимательно изучите настоящую инструкцию по монтажу и ознакомьтесь с гарантийными обязательствами производителя.

### 1.1 НАЗНАЧЕНИЕ МАТЕРИАЛА.

Материал штучный кровельный "Битумная черепица Döcke" предназначен для устройства кровельного покрытия скатных крыш зданий и сооружений с уклоном от 12 до 90 градусов.

### 1.2 ПРАВИЛА ХРАНЕНИЯ МАТЕРИАЛА.

Материал следует хранить при неукоснительном соблюдении следующих требований:

1.2.1 Хранение материала должно производиться только в заводской упаковке производителя на поддонах. Нарушение оригинальной упаковки производителя категорически запрещается.

1.2.2 Хранение материала должно производиться только в крытом и сухом помещении на расстоянии не менее 1,5 м от отопительных приборов.

1.2.3 При хранении не допускается установка поддонов друг на друга.

1.2.4 Хранение материала должно производиться при температуре не ниже -40°C и не выше +50°C.

1.2.5 Хранение материала должно производиться при относительной влажности воздуха не более 80%.

1.2.6 При хранении необходимо избегать попадания прямых солнечных лучей.

1.2.7 Штабелирование пачек гибкой черепицы – не более 16 рядов в высоту.

1.2.8 Штабелирование пачек ламинированной черепицы:

- не более 16 рядов в высоту при условии прокладки листов OSB или фанеры через каждые 5 рядов;

- не более 5 рядов без прокладки листов.

### 1.3 ВРЕМЕННОЕ ХРАНЕНИЕ МАТЕРИАЛА НА УЛИЦЕ (НЕ БОЛЕЕ 30 ДНЕЙ).

Временное хранение материала должно осуществляться только в неповрежденной упаковке производителя на поддонах, исключающих контакт с землёй. Поддоны должны располагаться в местах, исключающих попадание солнечных лучей.

### 1.4 ОСНОВНЫЕ ПРАВИЛА БЕЗОПАСНОСТИ ПРИ ПРОВЕДЕНИИ МОНТАЖНЫХ РАБОТ.

1.4.1 Организация работ должна исключать возможность падения человека с высоты (СНиП 12-04-2002).

1.4.2 Не оставляйте упаковку в зоне монтажных работ – на ней можно поскользнуться.

1.4.3 Перемещаться по подкладочным коврам и черепице допустимо только в случае острой необходимости. При этом должны быть полностью исключены какие-либо механические повреждения материала, влияющие как на изменение его внешнего вида, так и физико-механических свойств. Для перемещения по кровле используйте специальные упоры, переходные мостики, подмости и прочие приспособления. Несоблюдение этого правила может привести как к порче внешнего вида кровельного покрытия, так и увеличению риска падения с крыши.

### 1.5 ПРАВИЛА МОНТАЖА БИТУМНОЙ ЧЕРЕПИЦЫ DÖCKE ПРИ ТЕМПЕРАТУРЕ ОКРУЖАЮЩЕГО ВОЗДУХА НИЖЕ +10 °C.

1.5.1 Необходимо использовать строительный фен:

- для обеспечения быстрого и надёжного сцепления гонтов;

- для повышения эластичности черепицы Döcke в местах перегиба гонтов;

- для подогрева мастики Döcke для битумной черепицы.

1.5.2 Перед монтажом черепица, подкладочные ковры и мастика должны находиться не менее суток при температуре не ниже +20°C.

1.5.3 Вынос материала для монтажа осуществляется по мере необходимости.

1.5.4 В случае осуществления монтажа самоклеящегося подкладочного ковра Döcke при температуре ниже +15 °C необходимо дополнительно фиксировать полотно механически при помощи крепежа тип 1 (таблица №1).

Осуществление кровельных работ при атмосферных осадках недопустимо. В случае выпадения атмосферных осадков во время монтажа необходимо принять меры по укрытию крыши с целью непопадания влаги под уже смонтированную кровлю.

## 2. ИНСТРУМЕНТ И КРЕПЁЖ, НЕОБХОДИМЫЙ ДЛЯ ПРОВЕДЕНИЯ РАБОТ ПО МОНТАЖУ БИТУМНОЙ ЧЕРЕПИЦЫ DÖCKE.



Рис. 1. Перечень инструментов кровельщика

Таблица №1 - Выбор вида крепежного изделия в зависимости от используемого материала.

Тип крепежа	Область применения	Вид крепежа	Длина	Особенности
Тип 1	Подкладочные ковры, битумная черепица, коньково-карнизная черепица, ендовый ковёр, карнизные и торцевые планки	Оцинкованные ершённые гвозди	Не менее 30 мм	Диаметр шляпки от 8 мм
		Оцинкованные винтовые гвозди		
Тип 2	Сплошное основание – плиты ОСП-3, фанера ФСФ, шпунтованная или обрезная доска	Оцинкованные ершённые гвозди	Не менее 50 мм	С потайной головкой
		Оцинкованные винтовые гвозди		
		Саморезы оцинкованные, анодированные или гальванизированные по дереву		



Рис. 2. Пример правильной забивки гвоздей при монтаже продукции.



Рис. 3. Пример неправильной забивки гвоздей при монтаже продукции.

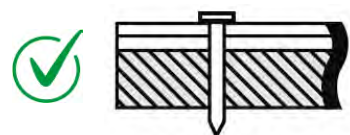

Рис. 4. Внешний вид ершённых гвоздей, подходящих для монтажа продукции.

## 3. ПОДГОТОВКА ОСНОВАНИЯ ПОД КРОВЛЮ

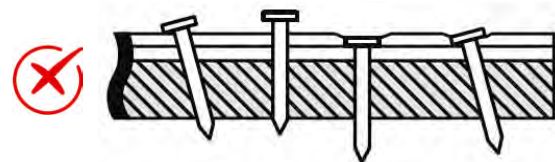
Черепица принимает форму основы, на которую она монтируется. Чем тщательнее подготовлена основа, тем более ровно ляжет черепица.

В качестве сплошного основания под укладку черепицы необходимо применять плиты ОСП-3, фанеру ФСФ, а также шпунтованную или обрезную доску.

### 3.1 ОСНОВНЫЕ ПРАВИЛА УКЛАДКИ ПЛИТ ОСП-3 ИЛИ ФАНЕРЫ ФСФ:

3.1.1 Плиты должны быть сухими и ровными.

3.1.2 Толщина плит определяется на основании конструкторского расчёта в зависимости от снеговой нагрузки, уклона скатов, наличия обрешётки и т.д., но должна быть не менее 9 мм.

3.1.3 Плиты необходимо разрезать и крепить в разбежку как показано на рис.5.

3.1.4 Горизонтальный стык плит должен обязательно приходиться на доску обрешётки.

3.1.5 Перепад по высоте между плитами не должен превышать 2 мм.

3.1.6 Между плитами следует оставлять зазор 3–5 мм для компенсации линейного расширения.

3.1.7 Крепёж плит сплошного основания – тип 2 (таблица №1).

3.1.8 Для обеспечения правильного направления дождевой и талой воды в водосточные желоба необходимо сделать вынос первого листа ОСП по отношению к первой доске обрешётки (рис. 6).



Рис. 6. Устройство выноса первого листа ОСП по отношению к первой доске обрешётки.

### 3.2 ОСНОВНЫЕ ПРАВИЛА УСТРОЙСТВА СПЛОШНОГО ОСНОВАНИЯ ИЗ ШПУНТОВАННОЙ ИЛИ ОБРЕЗНОЙ ДОСКИ.

3.2.1 Недопустимо попадание атмосферных осадков на доски сплошного основания.

3.2.2 Древесина должна быть не ниже 1 сорта с относительной влажностью не более 20 %.

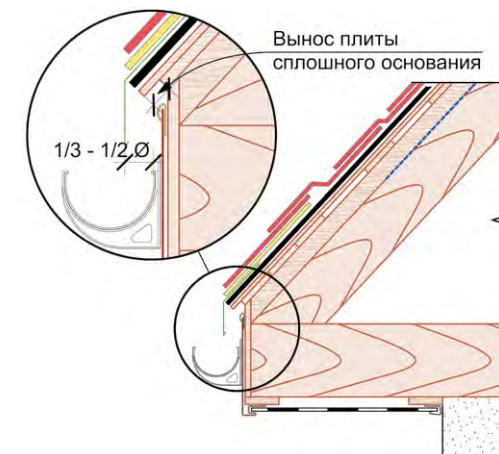
3.2.3 Внимание! Фрагменты годовых колец должны быть ориентированы выпуклостями вниз (рис. 7).

3.2.4 Толщина доски определяется на основании конструкторского расчёта в зависимости от снеговой нагрузки, уклона скатов, шага стропил и должна быть не менее 25 мм. Ширина доски должна быть не более 100 мм. Перед использованием материал необходимо откалибровать, чтобы перепад по высоте досок не превышал 1 мм.

3.2.5 Горизонтальный зазор между не шпунтованными досками и вертикальный зазор для всех досок должен быть 1 мм.



Рис. 5. Укладка сплошного основания из плит ОСП-3 или фанеры ФСФ по обрешётке.



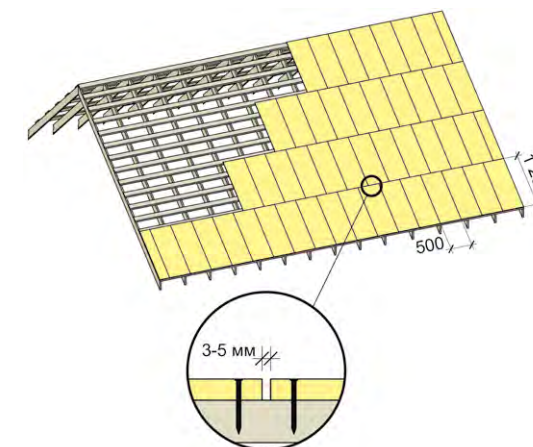

Рис. 7. Укладка сплошного основания из шпунтованной или обрезной доски.

3.2.6 Крепёж досок – тип 2 (таблица №1). Доска должна фиксироваться в каждое стропило в 2 местах фиксации (рис. 7).

3.2.7 Вертикальный стык досок должен обязательно приходиться на стропило и иметь разбежку через каждый ряд (рис. 7).

3.2.8 Доска должна быть обработана антисептическими и огнебиозащитными составами.

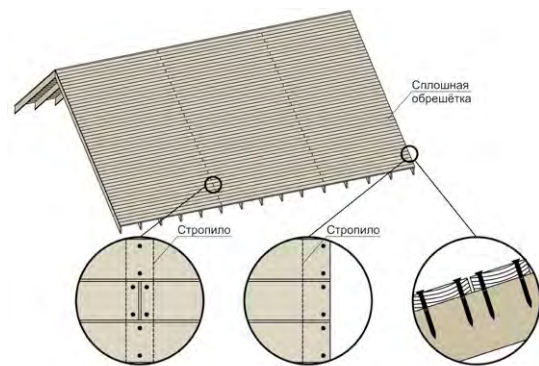
3.2.9 На сплошное основание из шпунтованной или обрезной доски рекомендуется монтаж подкладочных ковров Döcke на основе СБС-модифицированного битума.

#### 4. МОНТАЖ ПОДКЛАДОЧНОГО КОВРА DÖCKE.

Подкладочные ковры Döcke предназначены для дополнительной водоизоляции кровли.

##### 4.1 ОСНОВНЫЕ ТРЕБОВАНИЯ К МОНТАЖУ ПОДКЛАДОЧНЫХ КОВРОВ DÖCKE:

4.1.1 Необходимо использовать подкладочные ковры исключительно по всей площади крыши вне зависимости от угла её наклона.

4.1.2 В первую очередь укладываются подкладочные ковры Döcke в месте устройства ендовы, если таковая имеется.

4.1.3 В ендову и вдоль карнизного свеса рекомендуется укладывать самоклеющийся подкладочный ковёр Döcke. Величина карнизного свеса равна величине карнизного вылета плюс часть ската над стеной плюс 500 мм (рис. 8). Оставшуюся поверхность скатов допускается укрывать подкладочными коврами Döcke с механической фиксацией (рис. 10, рис 12). Также допускается монтаж самоклеющихся подкладочных ковров Döcke по всей площади кровли.

4.1.4 Самоклеющиеся подкладочные ковры Döcke допустимо монтировать без дополнительной механической фиксации при температуре окружающего воздуха не ниже +15 °С (рис. 11а). Самоклеющийся подкладочный ковёр необходимо крепить гвоздями (тип



Рис. 8. Схема укладки самоклеющихся подкладочных ковров на карнизный свес.

1, таблица №1) по схеме приведённой на рис. 11в в тех случаях, когда планируются перерывы в работе, а также в случае осуществления монтажа при температуре ниже +15 °С.

4.1.5 Для снятия напряжения в материале, которое было создано при скручивании в рулон, подкладочные ковры Döcke перед укладкой на крышу необходимо раскатать на любой ровной поверхности и дать отлежаться пока не расправятся складки, особенно в части намотки рулона у картонной втулки. Предварительно

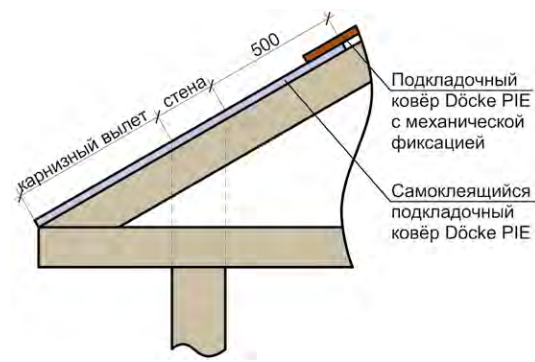

Рис. 9. Последовательный монтаж подкладочных ковров Döcke сверху-вниз.



Рис. 10. Схема расположения подкладочного ковра Döcke (последовательность укладки полотен в соответствии с п. 4.1.2).

можно порезать рулон на полосы по длине ската. Полосы предпочтительней укладывать друг на друга для скорейшего распрямления.

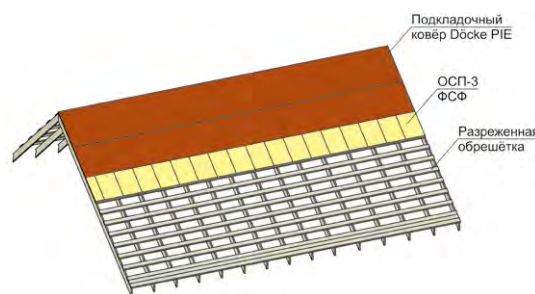
4.1.6 Подкладочный ковёр монтируется параллельно карнизу, снизу-вверх, с нахлёстом следующего ряда 100 мм, торцевые нахлёсты составляют 150 мм. Для минимизации хождения по коврам, особенно на крутых скатах, допускается производить последовательный монтаж сверху-вниз: монтируется верхний ряд плит ОСП-3 или фанеры ФСФ, затем на смонтированный ряд плит монтируется верхнее полотно подкладочного ковра (рис. 9). Данный способ монтажа подойдёт только для простых крыш, на которых отсутствуют ендовы.

4.1.7 На коньках или рёбрах полотна подкладочных ковров на одном скате подрезаются по линии конька или ребра, а на другом смежном скате перехлёстываются через конёк или ребро на подрезанные полотна смежного ската с нахлёстом 100мм на коньке и 150мм на ребре. Если на коньке или ребре предусмотрены вентиляционные отверстия в сплошном основании под азэратор, перехлёст полотен подкладочных ковров через конёк или ребро в местах расположения вентиляционных отверстий не требуется.

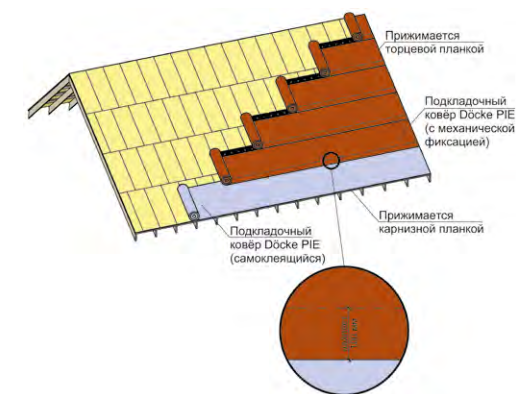

Рис. 11. Схема расположения крепежа для подкладочных ковров Döcke.

а – крепление самоклеющихся подкладочных ковров Döcke при температуре окружающего воздуха не ниже +15 °С; б – крепление подкладочных ковров Döcke с механической фиксацией на основе полиуретана, а также самоклеющихся подкладочных ковров Döcke при температуре окружающего воздуха ниже +15 °С; в – крепление подкладочных ковров Döcke с механической фиксацией на основе стеклохолста.

4.1.8 Крепёж подкладочного ковра – тип 1 (таблица №1). Схема крепления полотен подкладочных ковров Döcke показана на рис. 10. Самоклеющиеся ковры Döcke вдоль карниза снизу прижимаются карнизными планками (п. 5).

4.1.9 Не допускайте образования складок и обеспечивайте натяжение полотна ковra.

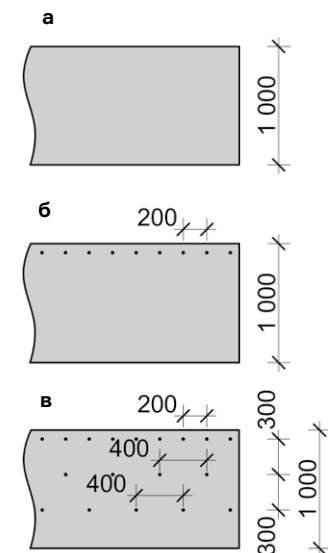
4.1.10 В местах нахлёстов ковры необходимо дополнительно промазывать мастикой Döcke для битумной черепицы полосой 100–150 мм. Мasticу необходимо наносить шпателем, толщиной слоя не более 0,5 мм. Большой расход мастики приводит к её вытеканию и появлению вздутий на черепице. Исключение – подкладочные ковры с клеевой полосой и самоклеющийся подкладочный ковёр, которые дополнительного промазывания мастикой не требуют. Однако в случае подрезки самоклеющейся кромки вышеперечисленных ковров необходимо восполнить это дополнительным промазыванием мастикой Döcke для битумной черепицы полосой 100–150 мм.

4.1.11 Нахлёст ковров устраивать так, чтобы вода стекала по поверхности, не попадая под место стыка.

Укладка подкладочного ковra в ендове показана на следующей схеме:



Рис. 12. Схема монтажа подкладочного ковra в ендове и на смежных скатах.

#### 5. УСТАНОВКА КАРНИЗНЫХ И ТОРЦЕВЫХ МЕТАЛЛИЧЕСКИХ ПЛАНК.

Для укрепления карнизных и фронтовых свесов и защиты лобовой доски от атмосферных осадков необходимо смонтировать карнизные и торцевые планки.

Перед монтажом не забудьте снять защитные плёнки с металлических планок, если они имеются, т.к. после монтажа сделать это будет значительно сложнее.

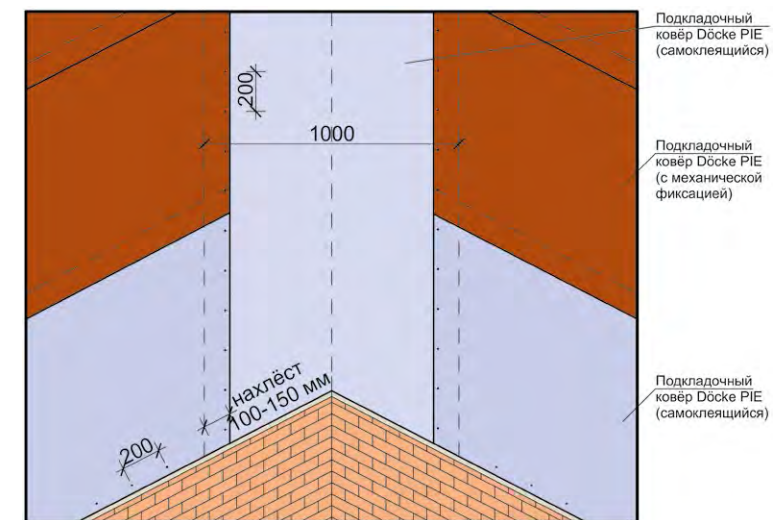



Рис. 13. Крепление металлических карнизных и торцевых планок.

Карнизные и торцевые планки необходимо устанавливать после монтажа кронштейнов под водосточную систему непосредственно на подкладочный ковёр с нахлёстом друг на друга не менее 50 мм.

Крепить планки необходимо гвоздями тип 1 (таблица №1) в шахматном порядке в 2 ряда с шагом 120–150 мм в каждом ряду.

## 6. УКЛАДКА ЕНДОВОГО КОВРА DÖCKE.

Ендовый ковёр Döcke укладывается для водоизоляции ендовы.

### 6.1 ОСНОВНЫЕ ТРЕБОВАНИЯ ПО УКЛАДКЕ ЕНДОВОГО КОВРА DÖCKE:

6.1.1 Ковёр необходимо укладывать в ендову на ранее уложенный подкладочный ковёр с небольшим смещением вправо или влево на 20–30 мм относительно оси ендовы.

6.1.2 Промазать ендовый ковёр по периметру с тыльной стороны мастикой Döcke для битумной черепицы полосой не менее 100 мм. Мاستику необходимо наносить шпателем, толщиной слоя не более 0,5 мм. Большой расход мастики приводит к её вытеканию и появлению вздутий на черепице.



Рис. 14. Монтаж ендового ковра.

6.1.3 Крепёж ендового ковра Döcke – тип 1 (таблица №1). Края ковра зафиксировать гвоздями с шагом не более 200 мм на расстоянии 30 мм от краёв ковра.

6.1.4 По центру ендового ковра сделать при помощи шнура разметку будущего жёлоба, ширина которого составляет 100 – 150 мм.

6.1.5 Плотно прижать ендовый ковёр в месте соединения двух скатов для удаления воздушных мешков.

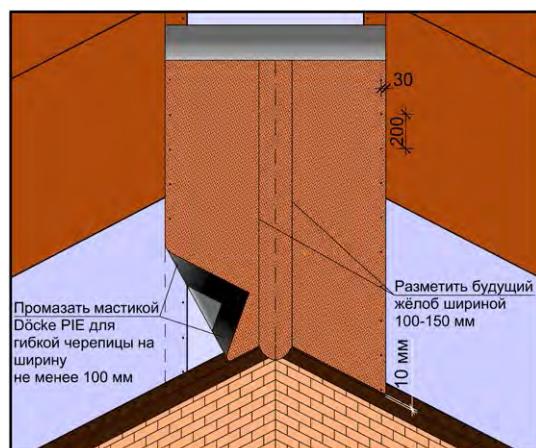
6.1.6 При невозможности выполнить ендову целым рулоном нахлёст делать не менее 300 мм, с промазкой мастикой Döcke для битумной черепицы и устраивать нахлёст как можно выше.

## 7. МОНТАЖ КАРНИЗНОЙ ЧЕРЕПИЦЫ.

В качестве карнизной черепицы необходимо использовать коньково-карнизную черепицу Döcke.

Ламинированная черепица Döcke не требует применения карнизной черепицы.

### 7.1 ОСНОВНЫЕ ТРЕБОВАНИЯ ПО УКЛАДКЕ КОНЬКОВО-КАРНИЗНОЙ ЧЕРЕПИЦЫ DÖCKE НА КАРНИЗЫ.

7.1.1 Перед укладкой гонта коньково-карнизной черепицы Döcke на крышу снимите плёнку №1. Плёнку №2 снимать не требуется.

7.1.2 При укладке коньково-карнизной черепицы



Рис. 15. Тыльная сторона коньково-карнизной черепицы Döcke.

Döcke на карниз используется целый гонт.

7.1.3 Карнизную черепицу монтировать встык, поверх карнизной планки на 10 мм выше её перегиба.

7.1.4 Крепёж карнизной черепицы – тип 1 (таблица №1). Отступ гвоздя от верхнего края карнизной черепицы составляет 25 мм. Нижний ряд гвоздей, места стыков и перфорация должны закрываться лепестками первого ряда гонтов гибкой черепицы.



Рис. 16. Схема укладки карнизной черепицы на карнизе.

7.1.5 Для гарантированного попадания нижнего ряда гвоздей карнизной черепицы под лепестки первого ряда гибкой черепицы необходимо сначала зафиксировать карнизную черепицу верхним рядом гвоздей, затем зафиксировать первый ряд гибкой черепицы и только потом зафиксировать карнизную черепицу нижним рядом гвоздей, отогнув лепестки гибкой черепицы.

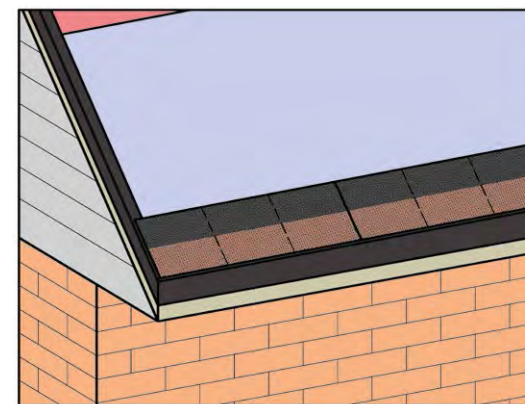

Рис. 17. Схема крепления коньково-карнизной черепицы Döcke на карнизе.

7.1.6 Для серий EUROPA и EURASIA допустимо использовать коньково-карнизную черепицу других серий (цвет может отличаться), а также изготавливать карнизную черепицу из рядовой путём отрезания лепестков (рис. 18).

#### Форма нарезки «гексагональная»

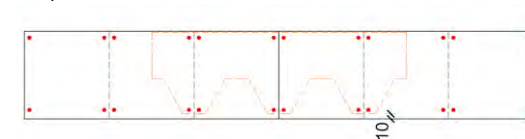
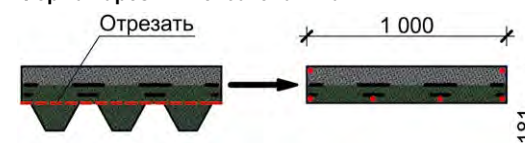

#### Форма нарезки «иррегулярная»

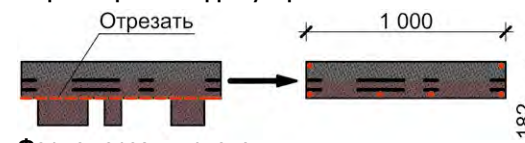

#### Форма нарезки «сланец»



Рис. 18. Схема изготовления карнизной черепицы из рядовой и расположение гвоздей.

## 8. МОНТАЖ БИТУМНОЙ ЧЕРЕПИЦЫ DÖCKE.

Наличие влаги и свободного гранулята внутри упаковки, а также его незначительное осыпание в процессе транспортировки и монтажа допускается технологией. При производстве гранулят насыпается с избытком и, затем вдавливается в битумную основу. Осыпаются лишние гранулы, которые не вдавлены в битум.

### 8.1 РАЗМЕТКА СКАТА КРЫШИ.

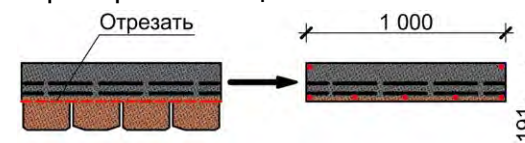
Перед укладкой битумной черепицы Döcke необходимо нанести разметку на скат крыши мелованным шнуром непосредственно на подкладочный ковёр, таким образом, чтобы разметка помогала ориентировать гонты при монтаже по горизонтали и вертикали.

Разметка используется в качестве «справочной» сетки.

### 8.2 Требования по укладке битумной черепицы Döcke:

8.2.1 Перед укладкой гонта на крышу снимите плёнку №1. Плёнку №2 снимать не требуется.



Рис. 19. Тыльная сторона гонта гибкой черепицы Döcke.

8.2.2 При монтаже ламинированной черепицы Döcke имеющиеся плёнки на тыльной стороне гонта снимать не требуется.

8.2.3 Для достижения наиболее естественного и равномерного цветового рисунка кровли, на одном скате должна быть уложена битумная черепица из одной партии.

8.2.4 В целях недопущения потенциальной разницы оттенков цвета на скатах кровли, необходимо при монтаже чередовать гонты из разных упаковок (не менее трёх упаковок) по следующей схеме (рис. 20): Каждый цвет соответствует отдельной упаковке битумной черепицы.



Рис. 20. Схема чередования гонтов битумной черепицы Döcke на примере гексагональной формы гонта.

Схема актуальна для всех коллекций битумной черепицы, кроме коллекции «Саппоро».

8.2.5 Для создания гармоничного рисунка кровли гонты гибкой черепицы Döcke PREMIUM коллекции «Саппоро» при монтаже необходимо чередовать по указанной схеме (рис. 21):

8.2.6 Крепёж битумной черепицы Döcke – тип 1 (таблица №1). Схемы расположения гвоздей при различном уклоне крыши показаны в таблице №2.

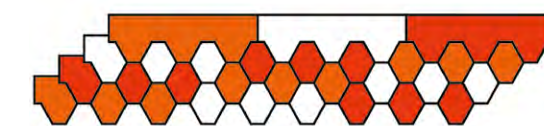
Таблица №2.

Схемы расположения гвоздей.



Рис. 21. Схема чередования гонтов гибкой черепицы Döcke PREMIUM коллекции «Саппоро».

### Уклон крыши

От 12° до 45°	от 45° до 90°
<p>Черепицу прибивают четырьмя гвоздями посередине нижней границы отрезка нижней клеевой полосы.</p>	<p>Черепицу прибивают так же, как при уклоне крыши меньше 45°, дополнительно вбиваются два гвоздя в верхние углы гонта.</p>
<p>Черепицу прибивают четырьмя гвоздями посередине нижней границы отрезка нижней клеевой полосы.</p>	<p>Черепицу прибивают так же, как при уклоне крыши меньше 45°, дополнительно вбиваются два гвоздя в верхние углы гонта.</p>
<p>Черепица прибивается пятью гвоздями посередине нижней границы отрезка нижней клеевой полосы.</p>	<p>Черепица прибивается так же, как при уклоне крыши меньше 45°, дополнительно вбиваются два гвоздя в верхние углы гонта.</p>
<p>Черепица прибивается пятью гвоздями посередине нижней границы отрезка нижней клеевой полосы, а также вбиваются два гвоздя в верхние углы гонта.</p>	<p>Черепица прибивается пятью гвоздями посередине нижней границы отрезка нижней клеевой полосы, а также вбиваются два гвоздя в верхние углы гонта.</p>
<p>Черепица прибивается пятью гвоздями по меловой полосе.</p>	<p>Черепица прибивается восемью гвоздями по меловой полосе.</p>

8.2.7 Монтаж битумной черепицы Döcke необходимо начинать с нижнего ряда.

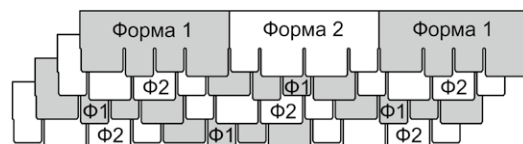
8.2.8 На тыльную сторону лепестков первого ряда битумной черепицы необходимо нанести мастику Döcke для битумной черепицы. Мастику необходимо наносить шпателем, толщиной слоя не более 0,5 мм. Большой расход мастики приводит к её вытеканию и появлению вздутий на черепице.

8.2.9 При монтаже ламинированной черепицы Döcke необходимо промазать мастикой Döcke для битумной черепицы карнизный свес (карнизная планка + подкладочный ковёр) на ширину 200 мм, т.к. карнизная черепица в данном случае не укладывается. Мастику необходимо наносить шпателем, толщиной слоя не более 0,5 мм. Большой расход мастики приводит к её вытеканию и появлению вздутий на черепице.

8.2.10 При монтаже гибкой черепицы Döcke PREMIUM коллекции «Саппоро» первый ряд гибкой черепицы необходимо подрезать, как показано на рисунке 23.

8.2.11 На скатах длиной менее 5 м монтаж начинается от края ската. На скатах длиной более 5 м – от середины



Рис. 22. Герметизация карнизного свеса под укладку ламинированной черепицы Döcke.



Рис. 23. Подрезка лепестков первого ряда гибкой черепицы коллекции «Саппоро».

ската. В случае, если на крыше предусмотрена ендова, то монтаж битумной черепицы начинается от неё с целого гонта.

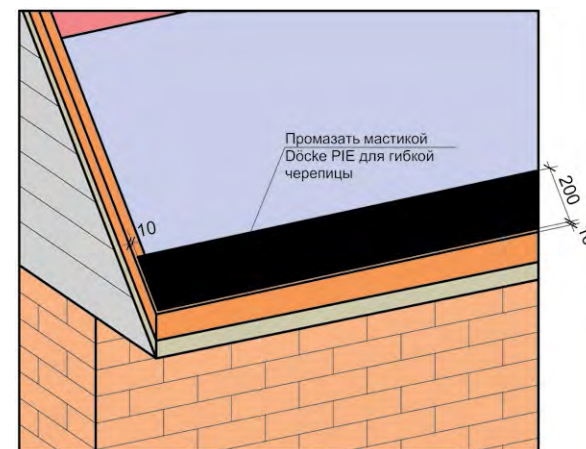
8.2.12 Нижняя кромка гонтов первого ряда должна отступать на 10 мм от нижней кромки карнизной полосы (рис. 17). Гонты ламинированной черепицы Döcke должны отступать на 10 мм от перегиба карнизной планки, т.к. не требуют применения карнизной черепицы.

8.2.13 Торцы крайних в ряду гонтов обрезать до нужной длины. Отрезать у крайних в ряду гонтов верхний уголок со стороны обреза для отбоя воды. Края гонтов со стороны обреза промазать мастикой Döcke для битумной черепицы полосой 100 мм и при-

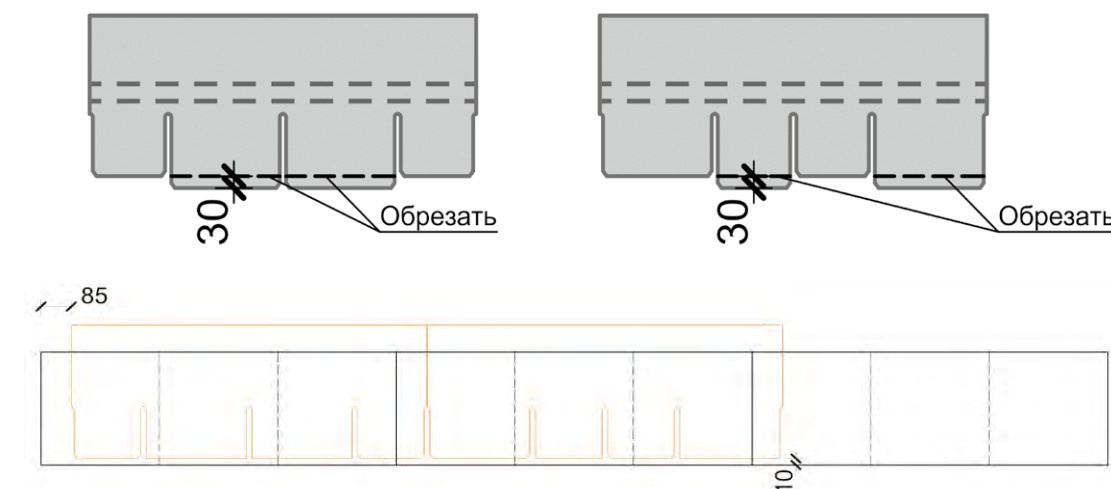
клеить к основанию (рис. 24). Мастику необходимо наносить шпателем, толщиной слоя не более 0,5 мм. Большой расход мастики приводит к её вытеканию и появлению вздутий на черепице.

8.2.14 Смещение гонтов по горизонтали и вертикали необходимо устраивать согласно схемам, изображённым на рис. 24. Для удобства смещения гонтов гибкой битумной черепицы Döcke на формах нарезки «сланец» и «волна» на их верхнем крае имеются вертикальные насечки, которые являются примерным ориентиром смещения последующего ряда гонтов на половину лепестка.



Форма нарезки «гексагональная»

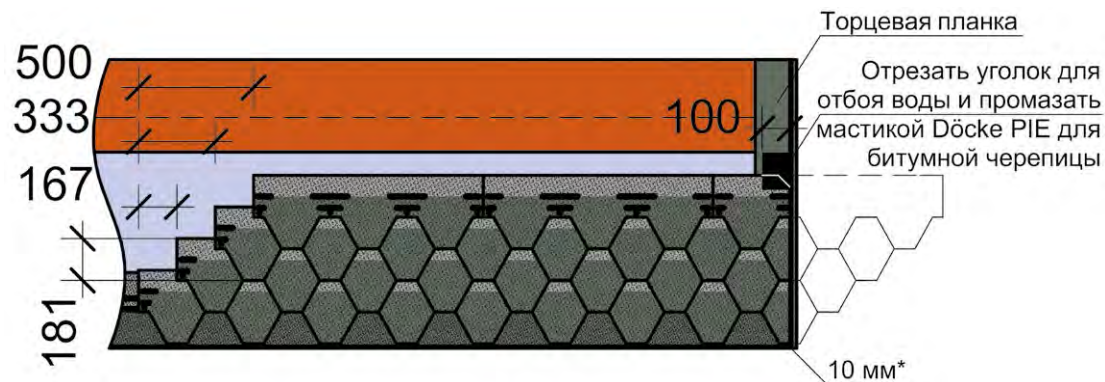

Форма нарезки «иррегулярная»

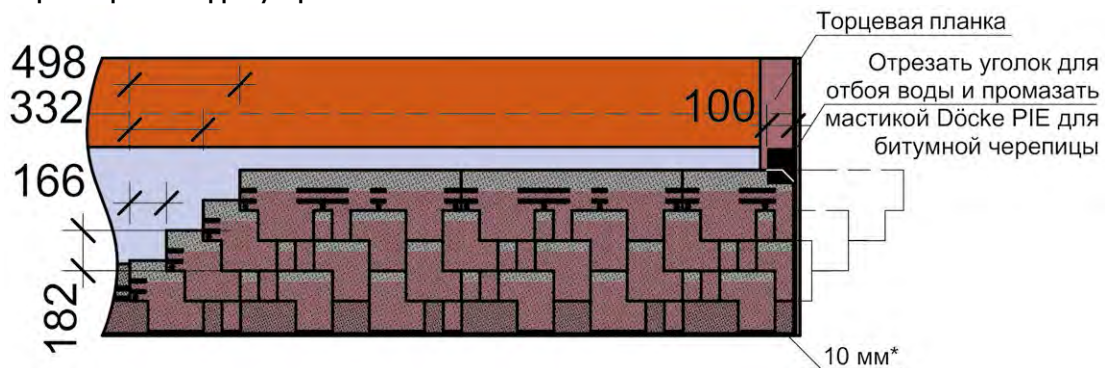

Форма нарезки «сланец»



Рис. 24. Схема смещения гонтов по горизонтали и вертикали.

Форма нарезки «сланец», коллекция «Женева»

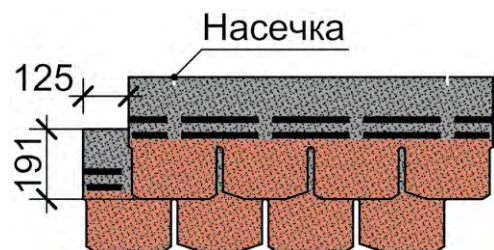
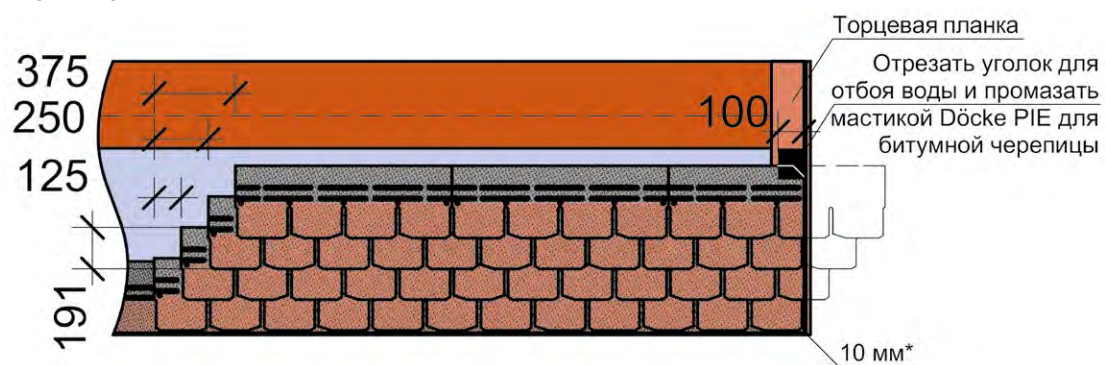
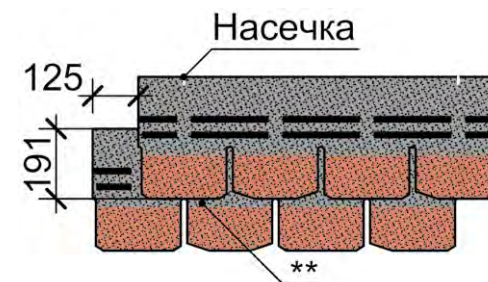
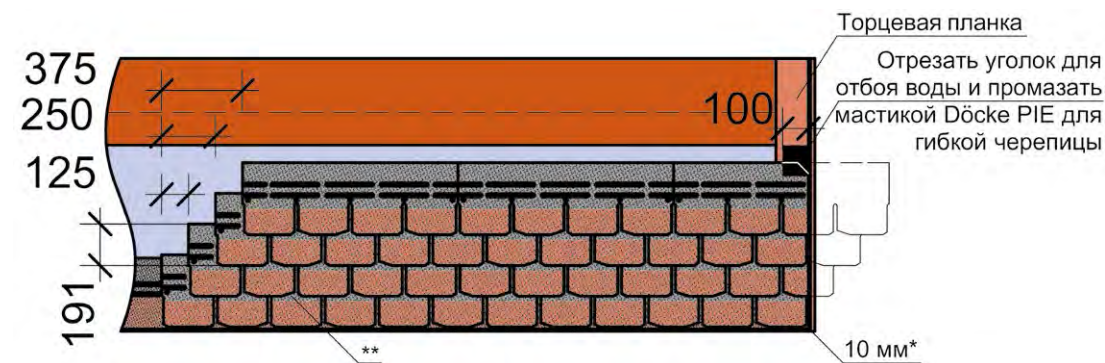

\*\* - на уложенных гонтах коллекции «Женева» должна быть видна тень.

Форма нарезки «волна»



Рис. 24. Схема смещения гонтов по горизонтали и вертикали.



Форма нарезки «драконий зуб»

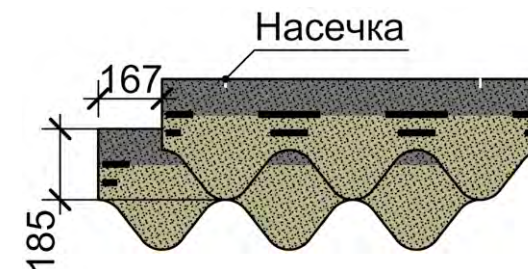
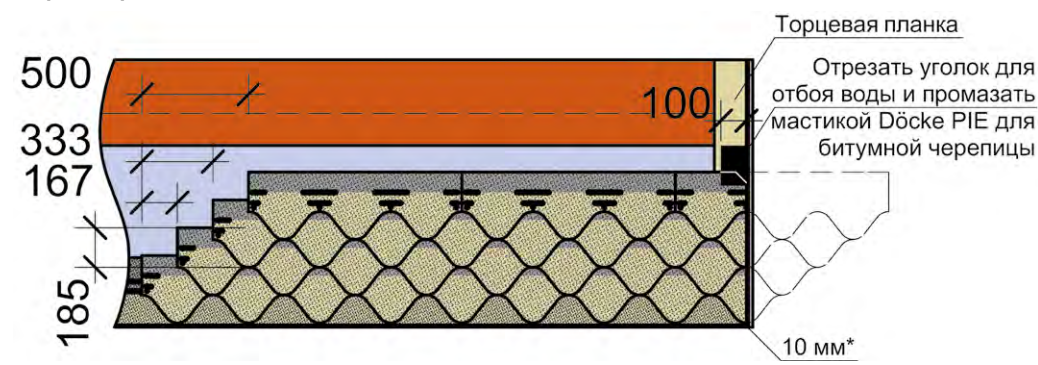

Рис. 25. Схема смещения гонтов по горизонтали и вертикали.

\* - зазор 10 мм между битумной черепицей и ребром торцевой планки.

Форма нарезки «дранка», коллекция «Саппоро»

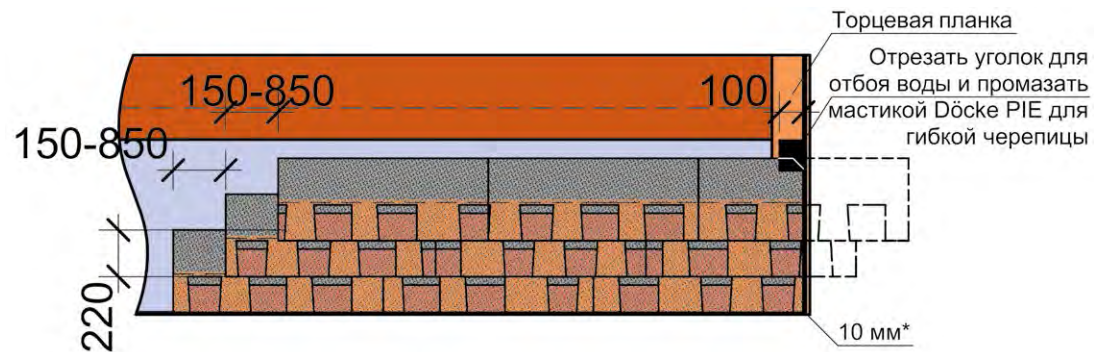

Рис. 26. Схема смещения гонтов по горизонтали и вертикали.

\* - зазор 10 мм между битумной черепицей и ребром торцевой планки.

8.2.15 Смещение гонтов ламинированной черепицы Döcke с формой нарезки «драконий зуб» по горизонтали необходимо устраивать в диапазоне от 150 до 850 мм. Рисунок готовой кровли должен быть хаотичным без прослеживания определённого правила подбора.

8.2.16 Смещение гонтов гибкой черепицы Döcke PREMIUM коллекции «Саппоро» по горизонтали необходимо устраивать в диапазоне от 150 до 850 мм с шагом 100 мм (150, 250, 350 мм и т.д.). Для достижения хаотичного рисунка кровли необходимо смещать гонты по горизонтали на переменную величину.

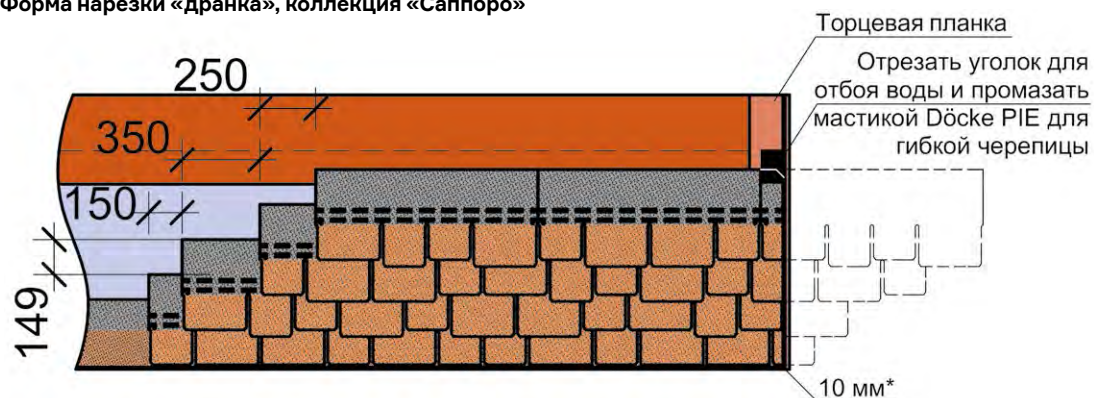
8.2.17 Если на крыше предусмотрена ендова, то монтаж битумной черепицы Döcke начинается от неё с целого гонта. При отделке ендовы гонты необходимо подрезать так, чтобы они не доходили до оси ендовы 50–75 мм. У крайних гонтов со стороны ендовы необходимо отрезать уголок для отбоя воды и промазать мастикой Döcke для гибкой черепицы полосой 100 мм. Мастикю необходимо наносить шпа-



Рис. 27. Выполнение открытой ендовы.



телем, толщиной слоя не более 0,5 мм. Большой расход мастики приводит к её вытеканию и появлению вздутий на черепице. Зона, не пробиваемая гвоздями до оси ендовы, должна быть не менее 300 мм.

8.2.18 При установке на крыше вентиляционных устройств необходимо руководствоваться инструкцией по монтажу соответствующего производителя. В случае установки кровельных аэраторов Döcke необходимо руководствоваться инструкцией по монтажу, расположенной на сайте docke.ru.

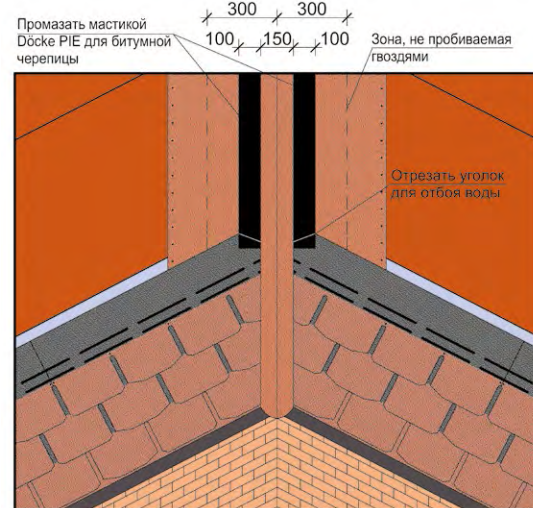
8.2.19 При установке на крыше снегозадерживающих устройств необходимо руководствоваться инструкцией по монтажу соответствующего производителя. В случае установки снегозадержателей Döcke необходимо руководствоваться инструкцией по монтажу, расположенной на сайте docke.ru.

9. МОНТАЖ И ГЕРМЕТИЗАЦИЯ КРОВЕЛЬНЫХ ПРИМЫКАНИЙ

Кровельными примыканиями называются места пересечения поверхности кровли с выступающими над ней элементами: трубы, стены и т.д.

Для эффективной герметизации примыкания кровли к дымоходу из ендового ковра Döcke необходимо сделать выкройки:

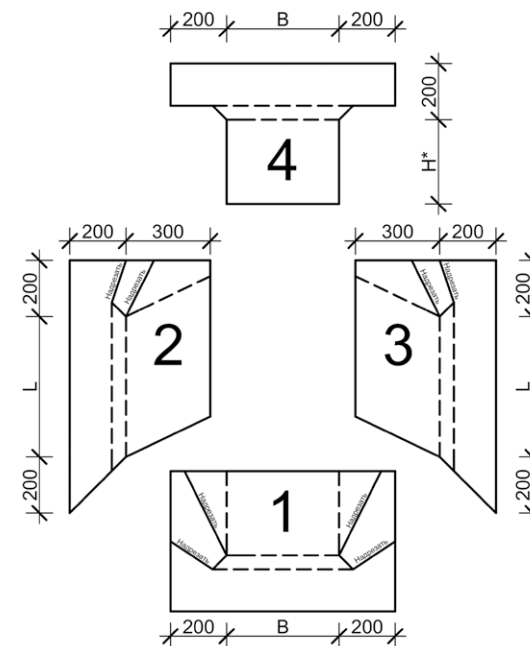

B – ширина дымохода  
L – длина дымохода по скату  
\* - величина зависит от угла наклона ската  
Порядок монтажа: 1 → 2 → 3 → 4

Рис. 28. Выкройки ендового ковра для отделки примыкания к трубе.

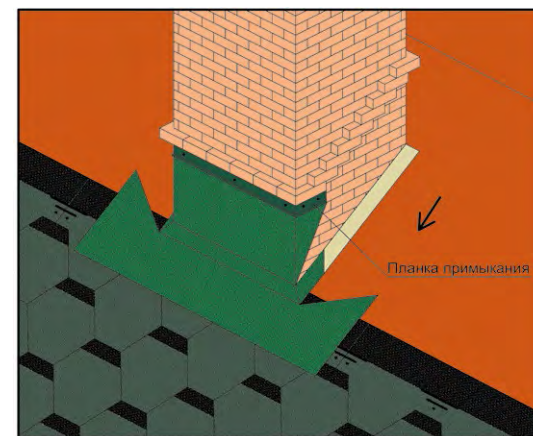

а

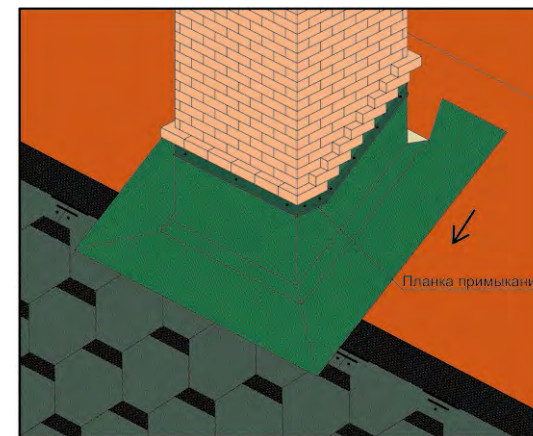

б

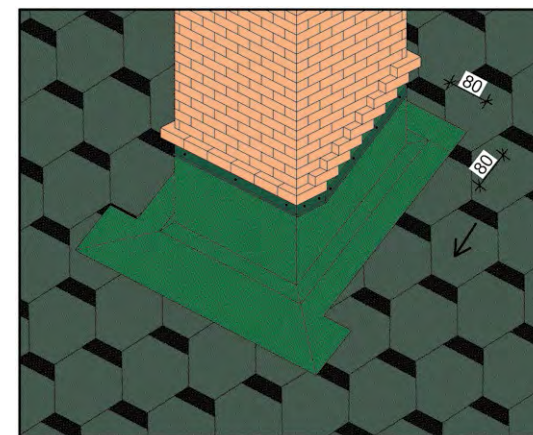

в

Рис. 29. Примыкание кровли к трубе дымохода.





Выкройку 1 укладывать поверх битумной черепицы. Выкройки 2, 3, 4 укладывать под битумную черепицу. В этом случае битумная черепица не доводится 80 мм до дымохода и подрезается. Затем отрезается верхний уголок со стороны обреза для отбоя воды и промазывается мастикой Döcke для гибкой черепицы. Мастику необходимо наносить шпателем, толщиной слоя не более 0,5 мм. Большой расход мастики приводит к её вытеканию и появлению вздутий на черепице.

В случае, если ширина дымохода превышает 500 мм, необходимо устроить разжелобок для предотвращения скапливания снега и воды за дымоходом. В этом случае тыльных выковок необходимо изготовить две, форма и размер которых будет зависеть от размеров разжелобка.



Рис. 30. Примыкание кровли к трубе дымохода шириной более 500 мм.

## 9.1 УСТРОЙСТВО «ПИРОГА» ПРИМЫКАНИЯ КРОВЛИ К СТЕНЕ ИЛИ ДЫМОХОДУ.

Для обеспечения плавного перехода на вертикальную поверхность по периметру элемента необходимо смонтировать деревянную рейку 50x50 мм треугольного сечения. В местах, где угол перехода больше 120°, рейку можно не устанавливать. Рейку и прилегающую к ней поверхность промазать мастикой Döcke для битумной черепицы.

Поверх рейки и прилегающей поверхности, покрытой мастикой, уложить подкладочный ковёр Döcke. Нахлёсты также промазать мастикой Döcke для битумной черепицы. Мастику необходимо наносить шпателем, толщиной слоя не более 0,5 мм. Большой расход мастики приводит к её вытеканию и появлению вздутий на черепице.

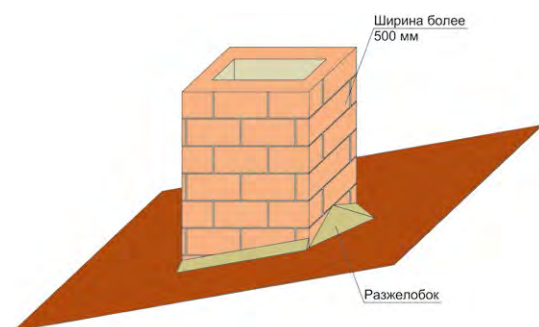
В случае, если угол перехода больше 90°, битумную черепицу Döcke приклеить поверх подкладочного ковра с заходом на вертикальную поверхность выступающего элемента.



Рис. 31. Примыкание ската крыши к выступающим над ней конструкциям под углом более 90°.



Рис. 32. Примыкание ската крыши к выступающим над ней конструкциям под углом не более 90° включительно.

В случае, если угол перехода меньше или равен 90°, битумную черепицу Döcke приклеить поверх ендового ковра, не доводя 80 мм до финишной отделки выступающего элемента.

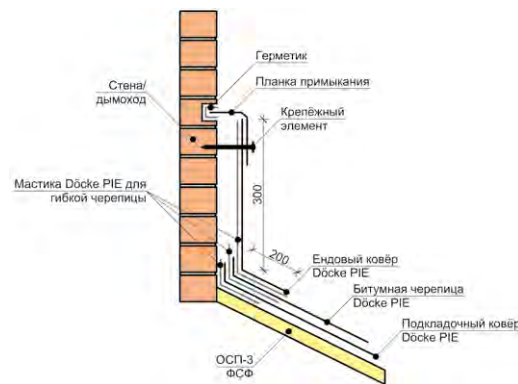
Место примыкания в свою очередь оклеить ендовым ковром Döcke с заходом по вертикали не менее чем на 300 мм и горизонтали не менее чем на 200 мм. Образовавшийся «пирог» зафиксировать сверху планкой примыкания, а стыки промазать полиуретановым герметиком.

## 10. УСТРОЙСТВО РЁБЕР СКАТОВ И КОНЬКОВ.

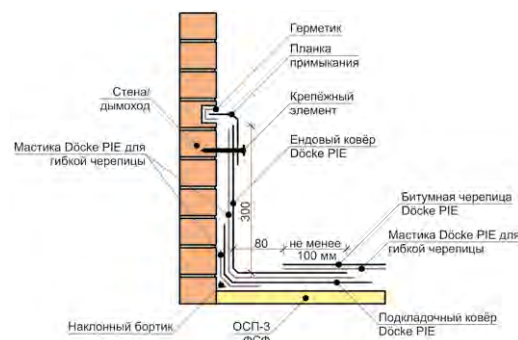
При устройстве рёбер скатов и коньков необходимо использовать коньково-карнизную черепицу Döcke.

### 10.1 ОСНОВНЫЕ ТРЕБОВАНИЯ ПО УКЛАДКЕ КОНЬКОВО-КАРНИЗНОЙ ЧЕРЕПИЦЫ DÖCKE НА РЁБРА СКАТОВ И КОНЬКИ:

10.1.1 Перед укладкой гонта коньково-карнизной черепицы Döcke на крышу снимите плёнку №1. Плёнку №2 снимать не требуется (Рис.15).

10.1.2 Рёбра скатов и коньки необходимо закрывать отдельными квадратами коньково-карнизной черепицы, получаемыми путём её деления на три части по местам перфорации.

10.1.3 Укладку на коньке необходимо производить навстречу преобладающему ветру.

10.1.4 При укладке квадратов коньково-карнизной черепицы на рёбра скатов монтаж вести снизу-вверх.

10.1.5 Квадраты монтировать с нахлёстом в 50% один на другой.

10.1.6 Крепёж коньково-карнизной черепицы Döcke – тип 1 (таблица №1). Каждый (кроме последнего) квадрат коньково-карнизной черепицы необходимо фиксировать четырьмя гвоздями (по два с каждой стороны) таким образом, чтобы шляпки гвоздей закрывались краем последующего квадрата. Последний квадрат зафиксировать мастикой Döcke для битумной черепицы. Мастику необходимо наносить шпателем, толщиной слоя не более 0,5 мм. Большой расход мастики приводит к её вытеканию и появлению вздутий на черепице.

10.1.7 При монтаже черепицы на коньковый аэратор следуйте инструкции изготовителя аэратора.

## 11. ПРАВИЛА ЭКСПЛУАТАЦИИ.

11.1 Проверяйте состояние кровли 2 раза в год (весной и осенью).

11.2 Для личной безопасности и безопасности кровельного покрытия при перемещении на кровле необходимо использовать кровельные лестницы, переходные мостики и другие элементы безопасности.

11.3 Мелкий мусор, листья и ветки удаляйте с помощью мягкой щётки. Посторонние предметы с острыми краями удаляйте с кровли вручную.

11.4 В случае угрозы падения снега с крыши или его чрезмерного скопления, которое может повлиять на прочность конструкции, снег необходимо удалять. При этом необходимо оставлять слой снега толщиной 10 см для защиты кровельного покрытия от снегоборочного инструмента.

11.5 Не используйте металлические и острые инструменты для удаления мусора и снега.



Рис. 33. Устройство рёбер скатов и коньков.

# 5 ПРИЧИН ДЛЯ ВЫБОРА ГИБКОЙ ЧЕРЕПИЦЫ ДЁКЕ

## 1

### КРОВЛЯ ДЁКЕ – УНИКАЛЬНЫЕ КОЛЛЕКЦИИ И НАРЕЗКИ

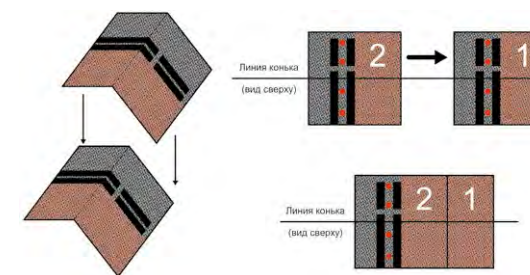
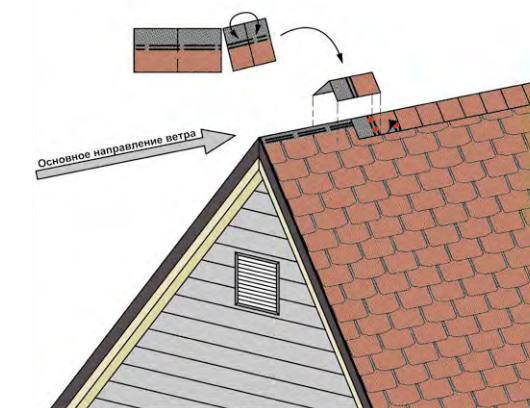
В ассортименте Дёке присутствуют уникальные запатентованные нарезки, не имеющие аналогов на российском рынке. Они представлены в таких дизайнерских коллекциях, как «САППОРО», «ЦЮРИХ», «ЖЕНЕВА» и «НИЦЦА». Особо следует упомянуть коллекцию «САППОРО», которую отличают уникальные размеры гонта с крупными лепестками, до 40% превышающими стандартные размеры. Особенно хорошо они смотрятся на больших домах и широких скатах. Укладывать большие гонты значительно легче и быстрее, что позволяет сэкономить на монтаже. Смонтированная кровля «САППОРО» - трехслойная, ведь геометрия нарезки обеспечивает коэффициент перехлёста гонтов, равный трём.

## 2

### КРОВЛЯ ДЁКЕ – ЛУЧШЕЕ ПРЕДЛОЖЕНИЕ СБС-МОДИФИЦИРОВАННОЙ ЧЕРЕПИЦЫ

СБС-модифицированная черепица Дёке – вершина качества битумной кровли. Она имеет повышенную надёжность и долговечность, а также более устойчива к воздействию погодных факторов и холода по сравнению с изделиями из обычного битума. Она также противостоит растрескиванию и короблению, как в холодном, так и в жарком климате, имеет повышенную ударопрочность, то есть способность противостоять ураганам, граду и клювам птиц, способна самозалечиваться, то есть самовосстанавливаться после царапин и ударов. Дёке предлагает, пожалуй, самый большой выбор нарезок и цветовых решений СБС-модифицированной черепицы на российском рынке. Более тридцати цветовых решений из семи коллекций и позволяют реализовать любые самые смелые дизайнерские решения. Такого количества нарезок и цветов СБС-модифицированной черепицы на российском рынке не предлагает ни одна компания. Кровля Дёке – это красота, надёжность и долговечность.

## 3

### КРОВЛЯ ДЁКЕ – КРЕПКО «СВАРЕНА»

«Битумная сварка гонтов» – визитная карточка черепицы Дёке. При монтаже тыльная сторона лепестка намертво склеивается с клеевыми полосами на лицевой стороне ниже лежащего гонта, мгновенно образуя единую молекулярную структуру, что полностью идентично процессу сварки стекла или металла. В результате гонты «свариваются» между собой в 9 раз прочнее американской и в 3 раза прочнее европейской клеевых систем. Вы можете быть спокойны за кровлю своего дома даже при урагане.

## 4

### КРОВЛЯ ДЁКЕ – НЕ ЭКОНОМИМ НА КАЧЕСТВЕ

Гибкая черепица Дёке производится на современной высокоскоростной автоматизированной линии производства компании MSP Inc. (США). Линия для производства подкладочных ковров изготовлена компанией «Boato International» (Италия), признанным мировым лидером в данной отрасли. Качество выпускаемой продукции соответствует стандартам EN 544 и ГОСТ 32806-2014.

Для производства продукции используется исключительно высококачественное сырьё лучших мировых и российских производителей, таких как Freudenberg Politeх, Ahlstrom, ГазпромНефть, Сибур.

За годы работы марка Дёске неоднократно и по праву становилась победителем и призёром престижных международных и национальных премий, таких как «Брэнд года/EFFIE», «Народная марка», «Компания года», «Европейский стандарт», «Сто лучших товаров России».

## 5

### КРОВЛЯ ДЁКЕ – ЭТО РЕАЛЬНАЯ ГАРАНТИЯ

Дёке не просто декларирует наличие гарантии, но и реально предоставляет покупателям фирменный гарантийный талон. Гарантия составляет до 50 лет на гибкую черепицу в зависимости от серии. Гарантия Дёке – это залог уверенности в его качестве и заботе о каждом покупателе.



сайдинг фасадные панели  
гибкая черепица водостоки



04052023