

**HYUNDAI**

**РУКОВОДСТВО ПОЛЬЗОВАТЕЛЯ**

# **МИКРОВОЛНОВАЯ ПЕЧЬ**

## **HYM-D3030/HYM-D3029**



## **СОДЕРЖАНИЕ**

ОБЩИЕ МЕРЫ БЕЗОПАСНОСТИ	3
СПЕЦИАЛЬНЫЕ МЕРЫ БЕЗОПАСНОСТИ	4
РАДИОПОМЕХИ	5
ЗАЗЕМЛЕНИЕ	6
НАЗНАЧЕНИЕ	6
СХЕМА УСТРОЙСТВА	7
ТЕХНИЧЕСКИЕ ХАРАКТЕРИСТИКИ	7
КОМПЛЕКТАЦИЯ	7
ПАНЕЛЬ УПРАВЛЕНИЯ	8
ПОДГОТОВКА К ЭКСПЛУАТАЦИИ	9
ЭКСПЛУАТАЦИЯ	9
РУКОВОДСТВО ПО ВЫБОРУ ПОСУДЫ	12
ОЧИСТКА И УХОД	13
ТРАНСПОРТИРОВКА И ХРАНЕНИЕ	14
УТИЛИЗАЦИЯ	14
УСТРАНЕНИЕ НЕИСПРАВНОСТЕЙ	15
РЕАЛИЗАЦИЯ УСТРОЙСТВА	16
ГАРАНТИЙНЫЙ ТАЛОН	18

Благодарим вас за приобретение устройства торговой марки HYUNDAI. Перед началом использования устройства внимательно ознакомьтесь с настоящим руководством пользователя. Сохраняйте настоящее руководство, гарантийный талон, чек, упаковочную коробку и, по возможности, другие элементы упаковки. Производитель не несет ответственности за выход из строя устройства или за ущерб, возникший в результате неправильного или не предусмотренного настоящим руководством его использования.

## **ОБЩИЕ МЕРЫ БЕЗОПАСНОСТИ**

- Регулярно проверяйте прибор и его кабель для выявления повреждений. Не используйте прибор в случае обнаружения каких-либо повреждений.
- Перед использованием прибора убедитесь в соответствии рабочего напряжения прибора и напряжения электросети.
- Устройство должно быть подключено к розетке с заземлением.
- Не рекомендуется подключать устройство к электросети при помощи удлинителей, разветвителей и переходников.
- Подключайте прибор только к источнику переменного тока.
- Для дополнительной защиты рекомендуется установить устройство защитного отключения (УЗО). Для установки обратитесь к специалисту.
- Во избежание перегрузки электрической сети не рекомендуется включать одновременно несколько устройств с большим потреблением мощности.
- Не погружайте прибор в воду или другие жидкости.
- Не используйте прибор не по назначению.
- Не используйте прибор на открытом воздухе.
- Не используйте прибор в местах, где распыляются аэрозоли или используются легковоспламеняющиеся жидкости.
- Не допускается включение прибора после падения даже при отсутствии внешних повреждений до того, как его осмотрит специалист. Обратитесь в специализированный сервис.
- Не накрывайте включенное в розетку устройство.
- Избегайте соприкосновения сетевого кабеля устройства с горячими поверхностями и острыми предметами.
- В случае повреждения кабеля использование устройства запрещено.
- Не прикасайтесь к включенному в сеть прибору влажными или мокрыми руками.
- В случае обнаружения неисправности немедленно отключите прибор от сети.
- Отключая прибор от сети, держитесь за вилку, не тяните за кабель.
- Не ремонтируйте прибор самостоятельно, обращайтесь в авторизованный сервисный центр или специализированную мастерскую.
- Предохраняйте прибор и сетевой кабель от воздействия высоких температур,

**HYUNDAI**

3

попадания прямых солнечных лучей, сырости и прочих негативных воздействий.

- Прибор не предназначен для использования детьми, а также лицами с ограниченными физическими, чувствительными и умственными возможностями, лицами без соответствующего опыта и знаний без предварительного обучения, инструктажа и наблюдения за работой лица ответственного за их безопасность.
- Не разрешайте детям использовать устройство и аксессуары в качестве игрушки. Не разрешайте детям играть с коробкой и прочими элементами упаковки.
- Не допускается использование устройства с принадлежностями, не входящими в комплект поставки.
- Рекомендуется хранить и использовать устройство в местах, недоступных для детей.
- При хранении устройства избегайте спутывания или заламывания сетевого кабеля.
- Никогда не оставляйте включенное в сеть (работающее) устройство без внимания.

## **СПЕЦИАЛЬНЫЕ МЕРЫ БЕЗОПАСНОСТИ**

- Не допускается эксплуатация устройства с неплотно закрытой дверцей, так как в этом случае эксплуатация прибора будет небезопасной.
- Следите за тем, чтобы между корпусом устройства и дверцей не было посторонних предметов, грязи или остатков пищи, мешающих плотному контакту дверцы и корпуса устройства.
- Запрещается эксплуатация устройства, если дверца, петли, механизм запирания или уплотнители повреждены.
- Не допускается использование устройства для сушки и стерилизации непищевых продуктов.
- Для приготовления продуктов используйте специальную посуду. Не допускается использование металлической посуды, посуды со сколами и трещинами, посуды с металлической отделкой, эмалированной посуды.
- Не разогревайте жидкости и прочие продукты в контейнерах с плотно закрытой крышкой.

**ВНИМАНИЕ! При длительном разогреве жидкостей будьте предельно осторожны: жидкость может перегреться. Рекомендуется подождать 30-40 секунд перед тем, как доставать разогретую жидкость после завершения разогрева.**

- При разогреве детского питания обязательно проверьте температуру продукта перед кормлением.

- Не разогревайте в печи растительное масло и прочие жиры.
- Не разогревайте в печи яйца в скорлупе.
- Не включайте печь без помещенного в нее продукта. Это может привести к поломке.
- Не включайте печь без стеклянного поддона.
- Перед тем, как поместить в печь продукты с плотной кожурой или оболочкой, рекомендуется проткнуть ее вилкой или ножом в нескольких местах.
- Не допускается использование сосудов с узким горлышком и прочие сосуды, верхняя часть которых уже основания.

**ВНИМАНИЕ! Микроволновая печь нагревает продукты сильнее, чем посуду, в которой они находятся. Будьте осторожны при извлечении приготовленного продукта из печи. Перед употреблением рекомендуется перемешать продукт и проверить его температуру.**

- Запрещается оставлять работающую печь с продуктом внутри без присмотра даже на короткий срок. В случае появления искр, дыма или огня необходимо без промедлений отключить печь от электросети.
- Беременным женщинам и детям рекомендуется находиться на расстоянии, превышающем 1 м, от работающей печи.
- Печь должна быть установлена вдали от плиты, батареи и прочих источников тепла.
- Не допускается установка микроволновой печи в шкафу.
- Розетка, к которой планируется подключение, должна быть расположена рядом с устройством в доступном месте, таким образом, чтобы прибор мог бы быть легко отключен от сети в случае возникновения чрезвычайной ситуации.
- Устанавливайте печь таким образом, чтобы со всех сторон обеспечить ей доступ воздуха для вентиляции.
- Не ставьте предметы на микроволновую печь.
- Не закрывайте вентиляционные отверстия печи.
- Не снимайте ножки устройства.
- Перед перемещением печи на другое место рекомендуется закрепить или извлечь стеклянный поддон и роликовую подставку.

## РАДИОПОМЕХИ

Во время эксплуатации микроволновая печь может создать помехи при работе радио и телевизионного оборудования. В случае возникновения помех рекомендуется выполнить следующие шаги:

1. Протрите дверцу и уплотнительную прокладку;

**HYUNDAI**

5

2. Измените положение принимающей антенны;
3. Измените положение микроволновой печи или устройства, работе которого мешают помехи;
4. Подключите микроволновую печь к розетке, подключенной к другой электроцепи.

## **ЗАЗЕМЛЕНИЕ**

Данная микроволновая печь должна быть заземлена. Печь снабжена сетевым шнуром, имеющим провод заземления, который подсоединен к вилке сетевого шнура. Он должен подсоединяться к розетке, необходимым образом установленной и заземленной. В случае короткого замыкания заземление снижает риск поражения электрическим током, обеспечивая цепь для отвода электрического тока. Рекомендуется обеспечить отдельную электрическую цепь для питания изделия. Если напряжение в сети выше указанного, может произойти возгорание или иная поломка печи.

Если у вас есть вопросы касательно заземления или электрической безопасности, проконсультируйтесь с квалифицированными специалистами. Ни производитель, ни продавец не несут ответственности за ущерб, нанесенный имуществу или здоровью по причине нарушения правил электрического подключения.

Провода в питающем кабеле имеют следующую цветовую маркировку:

- Желто-зеленый = **ЗАЗЕМЛЯЮЩИЙ**
- Синий = **НЕЙТРАЛЬНЫЙ**
- Коричневый = **ПОД НАПРЯЖЕНИЕМ**

## **НАЗНАЧЕНИЕ**

Данное устройство является электроприбором, предназначенным для быстрого приготовления, подогрева или размораживания пищи. Микроволновая печь предназначена только для домашнего использования и не предназначена для использования в коммерческих целях.

## СХЕМА УСТРОЙСТВА

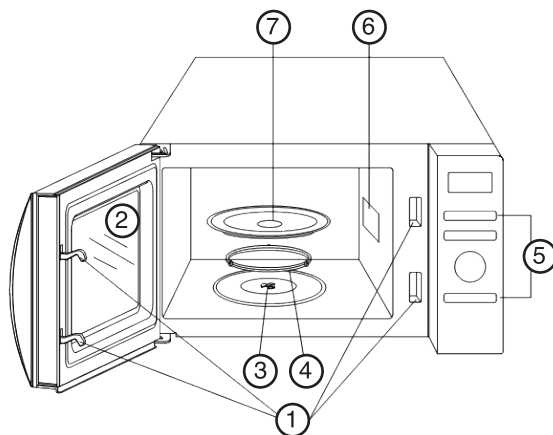

1. Замки блокировки дверцы
2. Окошко микроволновой печи
3. Штифт
4. Роликовое кольцо
5. Панель управления
6. Волновод
7. Стеклоподдон

## ТЕХНИЧЕСКИЕ ХАРАКТЕРИСТИКИ

- Выходная мощность: 700 Вт
- Потребляемая мощность: 1 100 Вт (микроволны)
- Напряжение: 220-240 В, ~50 Гц
- Объем: 20 литров
- Рабочая частота: 2 450 МГц
- Однородность приготовления: вращающаяся платформа
- Количество уровней мощности: 6
- Функция разморозки: +
- Тип управления: электронный
- Таймер: +
- Размер: 243 x 446 x 353 мм
- Вес: 9,4 кг



## КОМПЛЕКТАЦИЯ

- Микроволновая печь
- Поворотная подставка
- Стеклоподдон
- Руководство пользователя
- Гарантийный талон

**HYUNDAI**

7

# ПАНЕЛЬ УПРАВЛЕНИЯ

ДИСПЛЕЙ	Отображаются время приготовления, мощность, таймер
Мощность 	Установка мощности микроволн
Вес/таймер 	Установка текущего времени или времени приготовления продукта
<b>АВТО ПОВАР</b>	Режим автоматического приготовления
Разморозка	Нажмите один раз для разморозки продукта по времени Нажмите дважды для разморозки продукта по весу
10 МИН/ 1 МИН/10 СЕК/ 1 СЕК	Установка времени или веса продукта
Стоп/сброс 	Нажмите один раз, чтобы приостановить приготовление Нажмите дважды, чтобы отменить приготовление
<u>СТАРТ</u> +30 СЕК	Нажмите для запуска программ приготовления. Нажмите один раз для быстрого старта на 30 сек., каждое нажатие увеличивает время на +30 сек. Приготовление блюда будет происходить на полной мощности.





## ПОДГОТОВКА К ЭКСПЛУАТАЦИИ

- Убедитесь в том, что ни упаковка, ни печь не были повреждены при транспортировке. При обнаружении повреждений эксплуатация печи не допускается.
- После транспортировки или хранения устройства при пониженной температуре необходимо выдержать его при комнатной температуре не менее 2 часов.
- Установите печь на плоской твердой поверхности, способной выдержать ее вес и максимальный вес пищи, которая будет в ней готовиться. Не устанавливайте печь в местах с повышенной влажностью и высокой температурой, а также вблизи легковоспламеняющихся предметов.
- Убедитесь в правильной укладке силового кабеля, чтобы он не находился под изделием или на любой греющейся поверхности.
- Обеспечьте удобный доступ к розетке на случай аварийной ситуации.

### ВНИМАНИЕ!

**Не используйте изделие без стеклянной тарелки, роликового кольца и приводного вала.**

## ЭКСПЛУАТАЦИЯ

Корректная установка времени или режимов работы печи сопровождается одним коротким подтверждающим звуковым сигналом. Некорректная – двумя.

### ПРИГОТОВЛЕНИЕ ПРОДУКТОВ



1. Подключите устройство к сети. Раздастся звуковой сигнал, на дисплее появится надпись 1:01.
2. Поместите продукт в печь.
3. Установите желаемый уровень мощности и время приготовления при помощи кнопок на панели управления. Если в течение 25 секунд не произойдет никаких действий, печь вернется в режим ожидания.
4. Установите нужное время кнопками 10 МИН/1 МИН/10 СЕК/1 СЕК.  
Максимальное время – 99 мин. 59 сек.
5. Чтобы отрегулировать мощность, нажмите  .

**HYUNDAI**



9

Кол-во нажатий	Мощность (Дисплей)	Кол-во нажатий	Мощность (Дисплей)
1	100 % (P100)	7	40 % (P-40)
2	90 % (P-90)	8	30 % (P-30)
3	80 % (P-80)	9	20 % (P-20)
4	70 % (P-70)	10	10 % (P-10)
5	60 % (P-60)	11	0 % (P-00)
6	50 % (P-50)		

**Примечание:** чтобы проверить выбранную мощность во время готовки, нажмите .

- Для запуска печи нажмите кнопку СТАРТ/ + 30 СЕК.
- Для быстрого старта нажмите кнопку СТАРТ/ + 30 СЕК., чтобы печь начала работу на максимальной мощности в течение 30 секунд. С каждым нажатием на эту кнопку время приготовления увеличивается на 30 секунд.
- Чтобы приостановить готовку, нажмите кнопку . Нажмите кнопку  дважды, чтобы отменить готовку.
- После окончания приготовления на дисплее появится надпись End; каждые две минуты будет раздаваться звуковой сигнал, пока пользователь не нажмет кнопку  или не откроет дверцу.

### УСТАНОВКА ВРЕМЕНИ

- Нажмите кнопку . Повторное нажатие позволит переключаться между 12 или 24 часовым режимом отображения времени.
- Кнопками 10 МИН/1 МИН/10 СЕК/1 СЕК установите нужное время.
- Снова нажмите , чтобы подтвердить настройки.



**Примечание:** при однократном нажатии на кнопку «Часы» в процессе приготовления на дисплее отобразится текущее время.

### БЫСТРАЯ РАЗМОРОЗКА

- В режиме ожидания нажмите кнопку .
- Кнопками 10 МИН/1 МИН/10 СЕК/1 СЕК установите время разморозки. Максимальное время – 99 мин. 59 сек.
- Нажмите кнопку СТАРТ/+30 СЕК для подтверждения.

## РАЗМОРОЗКА ПО ВЕСУ



Микроволновая печь позволяет разморозить продукт с учетом его веса. Время и мощность будут установлены автоматически после установки значения веса. Значение веса устанавливается в диапазоне от 100 до 1 800 г.

1. В режиме ожидания дважды нажмите кнопку .
2. Нажмите кнопку   несколько раз, чтобы выбрать вес продукта.
3. Нажмите кнопку СТАРТ/+30 СЕК для подтверждения.

*Примечание: в процессе разморозки печь подаст сигнал, означающий, что необходимо перевернуть продукт. Для возобновления работы снова нажмите СТАРТ/+30 СЕК.*

## РЕЖИМ «АВТОПОВАР»

В режиме «АВТОПОВАР» настройки мощности и времени устанавливаются автоматически в зависимости от типа и веса блюда.

1. В режиме ожидания нажимайте кнопку АВТОПОВАР, чтобы выбрать код нужной программы.
2. Нажмите кнопку  , чтобы выбрать вес.
3. Нажмите кнопку СТАРТ/+30 СЕК.

Код	Продукт	Примечание
A-1	Картофель (230 г/порция, 1-3 порции)	Результат автоматического приготовления зависит от формы и размера продуктов, а также их размещения в камере. Для улучшения результата вы можете скорректировать время приготовления.
A-2	Попкорн (99 г)	
A-3	Пицца (150, 300, 450 г)	
A-4	Коктейль (200 мл/порция, 1-3 порции)	
A-5	Разогрев замороженного блюда (250, 500 г)	
A-6	Подогрев (200-800 г)	

**HYUNDAI**

11

## УСТАНОВКА ЗАЩИТЫ ОТ ДЕТЕЙ

Если печь не работает в течение одной минуты, автоматически включается защита от детей: при нажатии на любую кнопку на дисплее появляется знак замка. Чтобы снять защиту, откройте и закройте дверцу.

## РУКОВОДСТВО ПО ВЫБОРУ ПОСУДЫ

- Идеальный материал для посуды, которая может использоваться в микроволновой печи, является материал, не задерживает микроволновое излучение. Контейнер, изготовленный из такого материала, свободно пропускает микроволновую энергию, и поэтому нагревается только приготавливаемая пища.
- Микроволновое излучение не может проходить сквозь металл, поэтому металлическая посуда или блюда с металлической отделкой не должны использоваться для приготовления пищи в микроволновой печи.
- Нельзя помещать в печь предметы, изготовленные из повторно использованной бумаги, так как она может содержать мелкие кусочки металла, которые могут стать источником искр или огня.
- Лучше использовать круглые или овальные блюда, а не квадратные или прямоугольные контейнеры, так как пища в углах таких контейнеров будет подвергаться слишком сильной тепловой обработке.
- Можно использовать узкие полоски алюминиевой фольги, чтобы предотвратить перегрев выступающих частей. Однако будьте осторожны, фольги должно быть не много и расстояние от фольги до стенок камеры печи должно быть не менее 2,5 см.
- Ниже приведены критерии выбора посуды:

<b>Кухонная посуда</b>	<b>Для микроволновой печи</b>
Термостойкое стекло	Да
Нетермостойкое стекло	Нет
Термостойкая керамика	Да
Пластиковая посуда, безопасная для микроволновой печи	Да
Кухонные салфетки	Да
Металлический поднос	Нет
Металлическая решетка	Нет
Алюминиевые и фольгированные контейнеры	Нет

## ОЧИСТКА И УХОД

- Необходимо регулярно чистить микроволновую печь и удалять из нее остатки пищи. Накопление грязи в печи может привести к ухудшению состояния поверхности, что может негативно повлиять на срок службы печи и привести к возникновению опасной ситуации.
- Перед чисткой выключите микроволновую печь и отсоедините кабель питания от электросети.
- Внутренние поверхности камеры микроволновой печи должны быть чистыми. Если к стенкам печи пристали кусочки продуктов или остались подтеки жидкости, протрите их влажной тканевой салфеткой. В случае сильного загрязнения можно использовать мягкое моющее средство. Не применяйте распылителей и жестких очистителей, поскольку они могут испортить поверхность дверцы.
- Регулярно протирайте внешние поверхности микроволновой печи влажной тканевой салфеткой. Не допускайте протекания воды или других жидкостей в вентиляционные отверстия, чтобы не повредить рабочие части внутри печи.
- Регулярно вытирайте влажной тканевой салфеткой дверцу и окно дверцы с обеих сторон, дверные уплотнители и примыкающие к ним части для удаления остатков продуктов и подтеков жидкостей. Не используйте абразивные средства.
- Не допускайте намокания панели управления. Протирайте ее мягкой влажной тканевой салфеткой. При очистке панели управления, откройте дверцу и отсоедините печь от электросети, чтобы предотвратить ее случайное включение.
- Конденсирующуюся влагу внутри или вокруг дверцы вытирайте мягкой тканевой салфеткой. Это может происходить, когда микроволновая печь работает в условиях высокой влажности. Это нормальное явление.
- Периодически вынимайте стеклянный поднос из печи для чистки. Вымойте его в теплой воде или посудомоечной машине.
- Роликовую подставку под стеклянный поднос и дно печи необходимо регулярно чистить во избежание повышенного шума. Просто протрите дно камеры мягким моющим средством. Роликовую подставку помойте мягким моющим средством или в посудомоечной машине. Не забудьте потом поставить должным образом роликовую подставку на место в печь.
- Для удаления из печи запахов, налейте чашку воды в глубокую чашу, которую можно использовать в микроволновой печи, выдавите в нее сок из одного лимона и поместите в нее кожуру лимона. Нагревайте в микроволновом режиме в течение 9 минут. Затем тщательно протрите микроволновую печь мягкой тканевой салфеткой.
- При необходимости заменить в печи осветительную лампочку, обратитесь за помощью в торговую организацию, где была приобретена микроволновая печь.
- Не используйте печь в случае следующих повреждений дверцы:

**HYUNDAI**

13

- сломаны петли;
- износился уплотнитель;
- деформировался или погнулся кожух.

## **ТРАНСПОРТИРОВКА И ХРАНЕНИЕ**

- Транспортировка устройства проводится всеми видами транспорта в соответствии с правилами перевозки грузов.
- При транспортировке в заводской упаковке необходимо обеспечить защиту от повреждений, исключив возможность воздействия атмосферных осадков и агрессивной среды.
- При транспортировке без заводской упаковки рекомендуется использовать воздушно-пузырьковую пленку и тару из гофрированного картона.
- Рекомендуется качественно обернуть каждый элемент устройства в пленку и расположить в таре вертикально.
- Свободное расстояние между элементами изделия необходимо проложить воздушно-пузырьковой пленкой или сложенным картоном с целью исключения их свободного перемещения по таре в процессе транспортировки.
- Храните устройство в упакованном виде в помещениях при температуре воздуха от 5 до 40 °С и относительной влажности воздуха до 80 % при 25 °С.

## **УТИЛИЗАЦИЯ**

- В целях защиты окружающей среды после окончания срока службы прибора и элементов питания не выбрасывайте их вместе с обычными бытовыми отходами. Передайте прибор и элементы питания в специализированные пункты для дальнейшей утилизации.
- Отходы, образующиеся при утилизации изделий, подлежат обязательному сбору с последующей утилизацией в установленном порядке.
- Для получения дополнительной информации об утилизации данного продукта обратитесь в местный муниципалитет, службу утилизации бытовых отходов или в магазин, где Вы приобрели данный продукт.
- Данное изделие соответствует требуемым европейским и российским стандартам безопасности и гигиены.

# УСТРАНЕНИЕ НЕИСПРАВНОСТЕЙ

Возможная проблема	Причины
Микроволновая печь не работает	<ul style="list-style-type: none"><li>• Плохо закрыта дверца микроволновой печи.</li><li>• Вилка шнура питания плохо вставлена в сетевую розетку.</li><li>• Нет напряжения в электрической сети.</li><li>• Неправильно установлена программа.</li></ul>
Конденсат на стенках микроволновой печи	Во время приготовления пищи, содержащей воду, образуется пар, который частично уходит из микроволновой печи, а частично оседает в виде конденсата на стенках микроволновой печи.
Искровые разряды внутри микроволновой печи	<ul style="list-style-type: none"><li>• Микроволновая печь включена без продуктов</li><li>• С упаковки не удалены металлические предметы</li><li>• Используется посуда с металлической декоративной отделкой</li></ul>
Недостаточно разогреваются продукты	<ul style="list-style-type: none"><li>• Неправильно выбран режим работы микроволновой печи.</li><li>• Замороженные продукты не были разморожены перед процессом приготовления.</li><li>• Продукты пригорают, неправильно выбран режим работы микроволновой печи</li></ul>
Пища разогревается неравномерно	<ul style="list-style-type: none"><li>• Продукты порезаны неравномерно</li><li>• Не вращается стеклянный поворотный стол.</li></ul>

**HYUNDAI**

15

Если указанные действия не помогли устранить неполадки, обратитесь ко квалифицированному техническому специалисту. Не пытайтесь самостоятельно отремонтировать или отрегулировать печь.

**Сведения об ограничениях в использовании устройства с учетом его предназначения для работы в жилых, коммерческих и производственных зонах.**

Данное устройство предназначено для работы в коммерческих или домашних зонах в соответствии с мерами безопасности и назначения, описанных в данном руководстве пользователя.

## **РЕАЛИЗАЦИЯ УСТРОЙСТВА**

Изделие предназначено для реализации через розничные торговые сети и не требует специальных условий.



**HYUNDAI**

17

Наименование устройства

Модель

Серийный номер

Дата продажи

Фирма-продавец

Адрес фирмы-продавца

Телефон фирмы-продавца

С условиями гарантийного обслуживания ознакомлен и согласен.  
Подтверждаю получение исправного изделия. Претензий к  
внешнему виду не имею.

Печать

Подпись покупателя

## Отрывной талон 1

Модель

Серийный номер

Дата продажи

Продавец:

Информация о покупателе:

## Отрывной талон 2

Модель

Серийный номер

Дата продажи

Продавец:

Информация о покупателе:

## Отрывной талон 3

Модель

Серийный номер

Дата продажи

Продавец:

Информация о покупателе:

# ГАРАНТИЙНЫЕ ОБЯЗАТЕЛЬСТВА

## Уважаемый покупатель!

При оформлении покупки требуется проверки комплектности, внешнего вида и основных режимов работы изделия, правильность и полноту заполнения настоящего гарантийного талона. Компания HYUNDAI выражает Вам признательность за Ваш выбор. При возникновении каких-либо проблем при эксплуатации изделия обращайтесь в ближайшие авторизованные сервисные центры (АСЦ). Адреса и телефоны АСЦ Вы можете узнать: в магазине; у наших дилеров; на сайте компании: [www.hyundai-electronics.com.ru](http://www.hyundai-electronics.com.ru); по телефону: 8 800 302 03 94. Только эти сервисные центры имеют право и соответствующую квалификацию обслуживать технику HYUNDAI. Убедительно просим Вас во избежание недоразумений внимательно изучить Инструкцию по эксплуатации и провести правильность заполнения гарантийного талона. Гарантийные обязательства обрывают силу при возможности однозначного определения гарантийности изделия для чего необходимо: наличие правильно и четко указанных в гарантийном талоне модели, серийного номера, а также совпадение серийного номера и модели на изделии с указанными в гарантийном талоне. Запрещается вносить какие-либо изменения в идентификационные данные в гарантийном талоне и на изделии, а также стирать их или перелицовывать. Нарушение этих условий может привести к необходимости проведения экспертизы для установления гарантийности изделия. Данным гарантийным талоном компания HYUNDAI подтверждает принятие на себя обязательств по удовлетворению требований потребителей, установленных действующим законодательством о защите прав потребителей, в случае обнаружения недостатков изделия. Однако, компания HYUNDAI оставляет за собой право отказать в гарантийном сервисном обслуживании изделия в случае несоблюдения изложенных ниже условий. Все условия гарантийных обязательств действуют в рамках законодательства о защите прав потребителей и регулируются законодательством страны, на территории которой они предоставлены.

## Гарантийный срок

Гарантийные обязательства действуют в течение 24 (двадцати четырёх) месяцев с даты продажи изделия, при соблюдении настоящих Условий. При отсутствии чека, подтверждающего дату продажи, и отсутствия печати продавца в гарантийном талоне, гарантийный срок исчисляется от даты выпуска и равен 24 (двадцати четырёх) месяцам.

## Условия гарантии

- Гарантия предоставляется только на модели, официально поставляемые компанией HYUNDAI и прошедшие сертификацию.
- Гарантия предоставляется покупателям, приобретающим и использующим свой товар для личных или бытовых нужд.
- Покупатель обязуется при возникновении неисправности в изделии обратиться в АСЦ для проведения гарантийного ремонта.
- Гарантийные обязательства не распространяются на принадлежность и аксессуары, входящие в комплектность изделия - элементы питания (батареи, аккумуляторы), монтажные приспособления, также гарантия не распространяется на:
  - микроволновые печи: на решётки для гриля, стеклянные блюда, роликосые кольца, муфты вала мотора, элементы пароварки, лампы подсветки, сплюснутые пластины, предохранители, аккумуляторы;
  - духовые шкафы: на внешние и внутренние стекла дверей, стеклянные поверхности панели управления, ручки двери и ручки управления, поддоны, решетки, телескопические направляющие, стеклянные тарелки, керамические тарелки, вертела, термощупы, лампы подсветки;
  - пылесосы: на щетки, насадки, трубки, шланги, пылесборники, фильтры, аккумуляторы;
  - стиральные машины: на шланги для подвода и слива воды;
  - посудомоечные машины: на шланги для подвода и слива воды, корзины для загрузки посуды, распыриватели, лампы подсветки;
  - варочные панели: на стеклянные поверхности, ручки управления, чугунные решетки, газовые конфорки, жиклеры;
  - кухонные вытяжки: на декоративные короба, воздуховоды, лампочки, фильтры;
  - холодильники: на полки, лотки и ящики, лампочки;
  - прочую МБТ: на аксессуары и принадлежности, идущие в комплекте, расходные материалы (предметы с ограниченным сроком службы), пульты дистанционного управления.

## 5. Изделие снимается с гарантийного обслуживания в случаях:

- если изделие использовалось в целях, не соответствующих его прямому назначению;
- если нарушены правила эксплуатации, изложенные в Руководстве по эксплуатации;
- нарушения сохранности гарантийных пломб;
- если изменен, удален или неразборчив серийный номер изделия;
- изменения внутреннего устройства или попытки самостоятельного ремонта изделия;
- получения деформации, изменения геометрии корпуса товара;
- монтажа, подключения и установки изделия, выполненных не в соответствии с Руководством по эксплуатации.

## 6. Гарантийные обязательства не распространяются на:

- механические повреждения, возникшие после передачи изделия потребителю;
- повреждения, вызванные воздействием влаги, высоких или низких температур, коррозии, окислением;
- повреждения, вызванные попаданием внутрь посторонних предметов, веществ, жидкостей, насекомых, животных;
- повреждения, вызванные стихией, пожаром, бытовыми факторами, случайными внешними факторами (скачок напряжения в электрической сети, гроза и т.п.);
- дефекты, возникшие вследствие естественного износа при эксплуатации изделия. При этом под естественным износом понимается последствие эксплуатации изделия, вызвавшие ухудшение их технического состояния и внешнего вида из-за использования данного изделия или использования агрессивных чистящих средств, приведших к удалению символов и надписей на внешних поверхностях товара;
- неполнота товара, которая была обнаружена покупателем после передачи товара от продавца;
- повреждения, вызванные несоответствием стандартам параметров электрических сетей и других подобных внешних факторов.

В вышеуказанных случаях Иготовитель снимает с себя ответственность за возможный вред, прямо или косвенно нанесенный производящей людям, домашним животным, имуществу.

7. Изделие может быть снято с гарантийного обслуживания, если будет установлено, что нарушены гарантийные пломбы, имеются следы разборки и других, не предусмотренных инструкцией по эксплуатации, вмешательств.

8. Не подлежат гарантийному ремонту изделия с дефектами, возникшими вследствие выхода из строя деталей, обладающих ограниченным сроком службы или ограниченным гарантийным сроком.

9. Настройка и установка (сборка, подключение и т.п.) изделия, описанные в документации, прилагаемой к товару, могут быть выполнены как самим пользователем, так и специалистами АСЦ соответствующего профиля и фирм-продавцов (на платной основе). При этом лицо (организация), установившее изделие, несет ответственность за правильность и качество установки (настройки). Стоит обратить внимание на значимость правильной установки изделия, как для его надежной работы, так и для получения гарантийного и бесплатного сервисного обслуживания. Необходимо требовать от специалиста по установке внести все необходимые сведения об установке в гарантийный талон.

10. Настройка изделия, порядок которой изложен в Руководстве по эксплуатации, не относится к гарантийному обслуживанию. Производитель оставляет за собой право изменять характеристики устройств и их комплектность без предварительного уведомления.

Уважаемые покупатели! Перед обращением в сервисный центр внимательно изучите раздел «Возможные неисправности» в Руководстве по эксплуатации.

По лицензии Hyundai Corporation Holdings, Korea  
Licensed by Hyundai Corporation Holdings, Korea

## Отрывной талон 3

Дата поступления

Дата выполнения

Характер ремонта

Сервисный центр:

Прибор принят, претензий не имею

Подпись

## Отрывной талон 2

Дата поступления

Дата выполнения

Характер ремонта

Сервисный центр:

Прибор принят, претензий не имею

Подпись

## Отрывной талон 1

Дата поступления

Дата выполнения

Характер ремонта

Сервисный центр:

Прибор принят, претензий не имею

Подпись

# HYUNDAI

**ИЗГОТОВИТЕЛЬ:**

Гуангдонг Галанз Майкrowaveй Электрикал Аплайансис Мануфактуринг Ко., Лтд  
Адрес: Но. 3 Ксингпу Род Ист, Хуангпу Таун, Джонгшан Сити, Гуангдонг, Китай

Guangdong Galanz Microwave Electrical Appliances Manufacturing Co., Ltd.  
Address: No. 3 Xingpu Road East, Huangpu Town, Zhongshan City, Guangdong, China

Импортер и организация уполномоченная на принятие претензий от потребителей:  
ООО «Мерлион»  
Московская обл., г. Красногорск, б-р Строителей, д. 4

Сделано в Китае.

Для получения более подробной информации об устройстве посетите сайт:  
[www.hyundai-electronics.com.ru](http://www.hyundai-electronics.com.ru)

Изготовитель оставляет за собой право изменения комплектации, технических характеристик и внешнего вида товара.

Licensed by HYUNDAI Corporation Holdings, Korea  
По лицензии HYUNDAI Corporation Holdings, Корея  
Телефон сервисной службы: 8-800-30-03-94

Сведения о серийном номере и технические характеристики представлены на наклейке на устройстве.

Срок службы устройства составляет 5 лет при условии использования устройства в строгом соответствии с настоящим руководством пользователя.

Дата производства указана на упаковке.

Срок гарантии: 2 года

