

**HYUNDAI**

РУКОВОДСТВО ПО ЭКСПЛУАТАЦИИ

# ПОСУДОМОЕЧНАЯ МАШИНА DT303

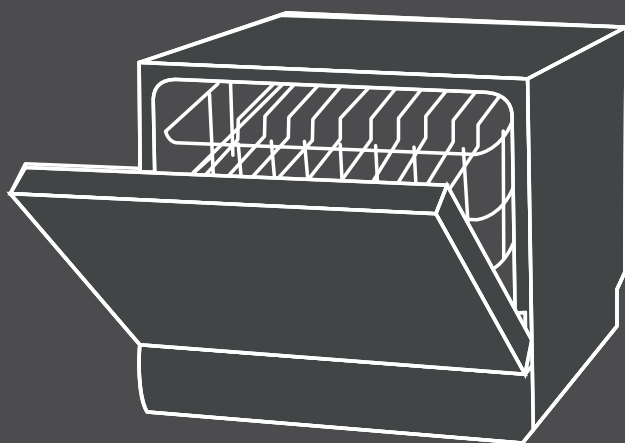

# Содержание

БЕЗОПАСНОСТЬ.....	3
ОБЗОР.....	5
ИСПОЛЬЗОВАНИЕ.....	6
УХОД И ЧИСТКА.....	7
УСТАНОВКА.....	10
ЗАГРУЗКА КОРЗИН.....	13
УСТАНОВКА И ЗАГРУЗКА ПОСУДОМОЕЧНОЙ МАШИНЫ.....	16
ПОДГОТОВКА И ЗАГРУЗКА ПОСУДЫ.....	20
ВЫБОР ПРОГРАММЫ.....	25
НЕИСПРАВНОСТИ И ВОЗМОЖНЫЕ СПОСОБЫ УСТРАНЕНИЯ.....	28
ТЕХНИЧЕСКИЕ ХАРАКТЕРИСТИКИ.....	31

## Уважаемый покупатель!

Пожалуйста, перед началом использования прочтите внимательно данную инструкцию. Сохраните ее. В последующем она, возможно, пригодится

## ВНИМАНИЕ

При использовании ПМ (посудомоечной машины) следуйте рекомендациям, приведенным ниже:

Установка и обслуживание должны осуществляться квалифицированным и уполномоченным персоналом.

Данная ПМ предназначена для бытового или подобного применения:

- В квартирах, частных домовладениях
- На кухнях для персонала в малых офисах и на небольших предприятиях
- В номерах отелей, мотелей и других подобных местах

Не допускайте детей младше 8 лет к использованию и уходу за ПМ. Дети старше 8 лет, люди с ограниченными физическими, умственными, сенсорными способностями, с недостаточным опытом пользования подобными приборами, допускаются только под присмотром либо после инструктирования о безопасном использовании и при понимании ими возможных рисков.

Не позволяйте детям играть с ПМ. Дети допускаются к использованию / уходу за ПМ только под надзором взрослых

Упаковочные материалы могут представлять опасность для детей!

ПМ предназначена для использования только внутри жилых помещений.

Во избежание риска поражения электрическим током не допускайте попадания воды на провод питания, вилку и розетку.

При чистке и обслуживании обязательно отключайте от розетки электропитания.

Для чистки используйте мягкую тряпочку, смоченную слабым мыльным раствором. Затем протрите сухой тряпочкой.

## ЗАЗЕМЛЕНИЕ

Обязательно заземлите ПМ. В случае неисправности или короткого замыкания, заземление снижает риск поражения электрическим током. Кабель питания и вилка оборудованы контактом заземления.

Розетка, в которую подключается ПМ, также должна быть оборудована заземлением.

Неправильное подключение заземления несет риск поражения электрическим током.

Правильность подключения должна быть проверена квалифицированным специалистом.

Запрещается изменять конструкцию и нарушать целостность кабеля питания вместе с вилкой.

Используйте только розетки, установленные квалифицированными специалистами.

Не надавливайте на дверцу, корзину для посуды. Возможно опрокидывание.

Корзины для посуды не должны мешать закрытию дверцы.

При необходимости открыть дверцу работающей ПМ делайте это осторожно и аккуратно. Возможно разбрызгивание воды в т.ч. и горячей.

Не ставьте тяжелые предметы и не облокачивайтесь на открытую дверцу. Это может привести к опрокидыванию ПМ.

**HYUNDAI**

### **ПРИ ЗАГРУЗКЕ ПОСУДЫ:**

1) Следите, чтобы острые предметы (вилки, ножи) не повредили уплотнитель двери

2) **ВНИМАНИЕ:** Ножи, вилки и другие столовые приборы с острыми концами необходимо загружать острием вниз, либо располагать горизонтально. Моющее средство опасно при попадании в рот, глаза и дыхательные пути.

Избегайте его контакта с кожей. Держите подальше от детей.

Убедитесь, что моющее средство не осталось в лотке дозатора по окончании цикла мойки.

Пластмассовые предметы допускается мыть только если они помечены знаком, допускающим мытье в ПМ

В случае отсутствия маркировки следуйте рекомендациям производителя.

Используйте только моющие средства и ополаскиватели, специально предназначенные для автоматических ПМ.

Запрещено использование мыла, стирального порошка и т.п. из-за высокого уровня пенообразования.

Не оставляйте дверцу открытой, это увеличивает риск опрокидывания.

При повреждении кабеля питания / вилки необходимо произвести замену силами уполномоченной сервисной службы или квалифицированным специалистом

Следите, чтобы провод питания не был перекручен или сжат.

Для подключения используйте только новые комплекты шлангов.

В целях экономии энергии, в режиме ожидания ПМ автоматически отключается через 30 минут.

### **УТИЛИЗАЦИЯ**

Для утилизации упаковки и / или ПМ обратитесь в соответствующую службу.

Перед утилизацией обрежьте кабель питания и сломайте механизм закрывания дверцы.

Картонная упаковка произведена из вторичного сырья.

Правильно утилизируя ПМ и упаковку, вы помогаете природе. Для более полной информации об утилизации обратитесь в соответствующие государственные организации.

Не выбрасывайте отслужившее оборудование вместе с обычным мусором.

Необходимы специальные процедуры для безопасной утилизации.

# ОБЗОР

Для обеспечения наилучших результатов обязательно прочтите данную инструкцию полностью.

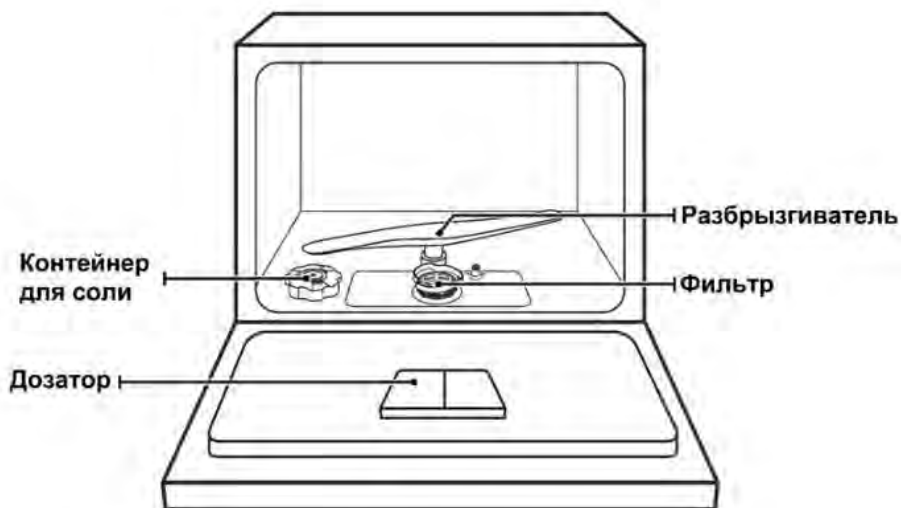

Основная корзина

Подставка для чашек



Корзина для столовых приборов

Изображения являются схематичными. Могут несколько отличаться от вашей ПМ.

**HYUNDAI**

# ИСПОЛЬЗОВАНИЕ

Перед началом использования:

1. Задайте уровень расхода соли в соответствии с жесткостью воды
2. Загрузите специальную соль
3. Загрузите посуду
4. Загрузите моющее средство и ополаскиватель



**ПРИМЕЧАНИЕ:**

Используйте только соль, специально предназначенную для посудомоечных машин! Применение других видов соли способно повредить смягчитель воды. Это не является гарантийным случаем

## ЗАГРУЗКА СОЛИ

Загружайте соль непосредственно перед мойкой. Иначе просыпавшаяся соль, оставшаяся на дне ПМ может вызвать коррозию.

Добавление соли производится в следующей последовательности

1. Достаньте корзины из ПМ и открутите крышку контейнера для соли
2. Вставьте в отверстие идущую в комплекте воронку и засыпьте около 1 кг (при первоначальном заполнении) соли для посудомоечных машин
3. Перед первой мойкой заполните контейнер водой доверху
4. Закрутите крышку.
5. Индикатор отсутствия соли погаснет (в зависимости от скорости растворения соли)
6. Сразу же необходимо запустить программу мойки, можно короткую. Это необходимо для удаления остатков соли с поверхности, что предотвратит появление коррозии.

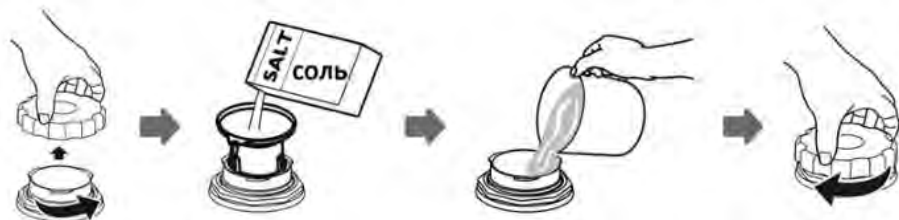

**ПРИМЕЧАНИЕ:**

Заполняйте контейнер для соли только тогда, когда загорается  индикатор отсутствия соли. В зависимости от скорости растворения соли индикатор может погаснуть не сразу после заполнения. При попадании соли / соляного раствора на поверхность внутри ПМ запустите программу мойки (можно короткую) для удаления соли.

# УХОД И ЧИСТКА

## ВНЕШНИЙ УХОД

### Дверца и уплотнитель

Периодически протирайте уплотнитель мягкой влажной тряпочкой для удаления остатков пищи.

При загрузке ПМ частички пищи могут попадать на внешнюю поверхность и не смываться водой из внутренней камеры. Их тоже необходимо удалять с помощью мягкой влажной тряпочки

### Панель Управления

При необходимости, протрите панель управления мягкой слегка влажной тряпочкой.

#### ВНИМАНИЕ

Во избежание попадания жидкости в замок и на электрические компоненты не используйте спреи для чистки.

Не используйте абразивные средства для чистки, тк они могут поцарапать поверхность. Некоторые виды бумажных полотенец также могут оставлять следы.

## ВНУТРЕННЕЕ ПРОСТРАНСТВО

### Фильтрующая система

Фильтрующая система в нижней части камеры задерживает крупные частицы загрязнений в течение всего цикла. Со временем фильтр забивается, и его пропускная способность снижается. Регулярно (не реже раза в неделю) проверяйте состояние фильтра и при необходимости промывайте под проточной водой.

Очистка фильтра производится в следующей последовательности.



- 1** Возьмитесь за верхнюю часть фильтра и поверните против часовой стрелки до разблокирования. Потяните фильтр вверх и достаньте.



- 2** Достаньте фильтр тонкой очистки

**HYUNDAI**



**3** Крупные загрязнения удаляются проточной водой. Более мелкие - с помощью мягкой кисти / щеточки

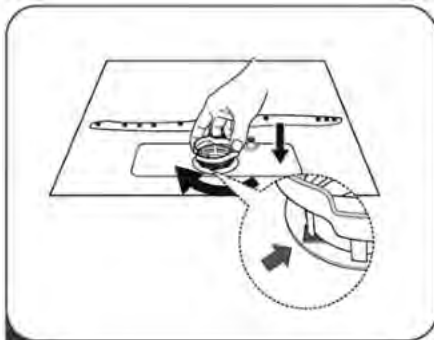

**4** Соберите фильтр в обратной последовательности

- 1 Возьмитесь за фильтр и вращайте его против часовой стрелки до разблокирования.
- 2 Вытяните фильтр вверх и достаньте из ПМ
- 3 Достаньте фильтр тонкой очистки из основного фильтра.
- 4 Крупные частицы загрязнений удаляются под проточной водой, для удаления более мелких используйте мягкую чистящую кисть, также под проточной водой.

Сборку и установку фильтра производите в обратной последовательности.

#### ВНИМАНИЕ

Не затягивайте сильно крепление фильтра. Вставляйте фильтр аккуратно. В противном случае фильтр может деформироваться и загрязнения попадут в систему.

Запрещается использование ПМ без установленных фильтров. Не установка или неправильная установка значительно снижает качество мойки и может привести к выходу ПМ из строя.

Необходимо периодически прочищать отверстия разбрызгивателя. Так возможны отложения в каналах и отверстиях.



## **УХОД ЗА ПОСУДОМОЕЧНОЙ МАШИНОЙ** **Меры предосторожности при замерзании**

Данная ПМ не предназначена для работы при отрицательных температурах. В случае необходимости хранения при температуре ниже нуля, убедитесь, что вода полностью удалена из ПМ и шлангов.

После мойки перекройте кран подачи воды. Оставьте дверцу слегка приоткрытой для снижения уровня влажности внутри.

Всегда отключайте вилку из розетки перед чисткой и / или обслуживанием ПМ.

Не применяйте для чистки растворители и абразивные средства.

Не используйте абразивные чистящие средства и растворители

Для удаления пятен используйте тряпочку, смоченную в слабом растворе воды и уксуса. Или используйте чистящие средства, специально предназначенные для посудомоечных машин.

Если не планируется использование ПМ в течение длительного периода

Включите процесс мойки в пустой машине, по окончании отключите от сети питания, закройте кран подачи воды, оставьте дверцу слегка приоткрытой.

### **Переноска ПМ**

При необходимости переноски сохраняйте вертикальное положение. В случае крайней необходимости допускается положение задней стенкой вниз.

### **Уплотнитель**

Периодическая чистка уплотнителя влажной губкой позволит избежать появления запаха из-за попавших в уплотнитель загрязнений.

**HYUNDAI**

9

# УСТАНОВКА

Убедитесь, что напряжение и частота сети питания соответствуют обозначенным на этикетке ПМ.

## ТРЕБОВАНИЯ К СЕТИ

Параметры сети питания должны соответствовать указанным на этикетке ПМ и в данной инструкции. Питание ПМ должно осуществляться через отдельный предохранитель / автомат (10А/13А/16А).

## ПОДКЛЮЧЕНИЕ К ЭЛЕКТРИЧЕСТВУ

Обязательно использование заземления. Розетка должна соответствовать вилке. Использование переходников и удлинителей недопустимо, тк возможен риск короткого замыкания, перегрева и / или воспламенения.

Устройство должно быть обязательно заземлено.

Установка и подключение должны осуществляться квалифицированным персоналом.

### ВНИМАНИЕ

Опасность поражения электрическим током

ПМ должна быть отключена от сети при установке. В противном случае, существует опасность поражения электрическим током.

## ПОДАЧА ВОДЫ И СЛИВ

### ПОДКЛЮЧЕНИЕ ХОЛОДНОЙ ВОДЫ

Подключите заливной шланг к водопроводу через соединение с резьбой  $\frac{3}{4}$  дюйма и плотно затяните.

Если вы подключаетесь к новым трубам или к неиспользуемым в течение длительного периода, слейте из них воду до появления чистой. Это обезопасит от засорения заливного отверстия и возможной поломки ПМ.

Шланг, оборудованный АкваСтоп (опционально)

Шланг состоит из двух труб (одна внутри другой). В случае попадания воды из поврежденного основного шланга в пространство между основным и внешним подача воды блокируется.

### Подключение АкваСтоп шланга

1. Достаньте свободный конец заливного шланга, закрепленного на задней стенке.
2. Прикрутите его к водопровод (резьба  $\frac{3}{4}$  дюйма).
3. Откройте кран подачи воды.

### Отключение АкваСтоп шланга

1. Закройте кран подачи воды.
2. Открутите гайку шланга от водопровода

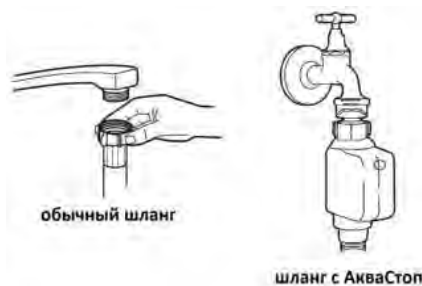

## ПОДКЛЮЧЕНИЕ СЛИВНОГО ШЛАНГА

Вставьте сливной шланг в сливную трубу диаметром не менее 4 см или сделайте слив в раковину, следя за тем, чтобы не согнуть или не пережать шланг. Высота подключения к сливной трубе должна быть меньше 600 мм. Свободный конец шланга не должен быть погружен в воду чтобы избежать обратной потока воды. Надежно закрепите сливной шланг в положении А или В

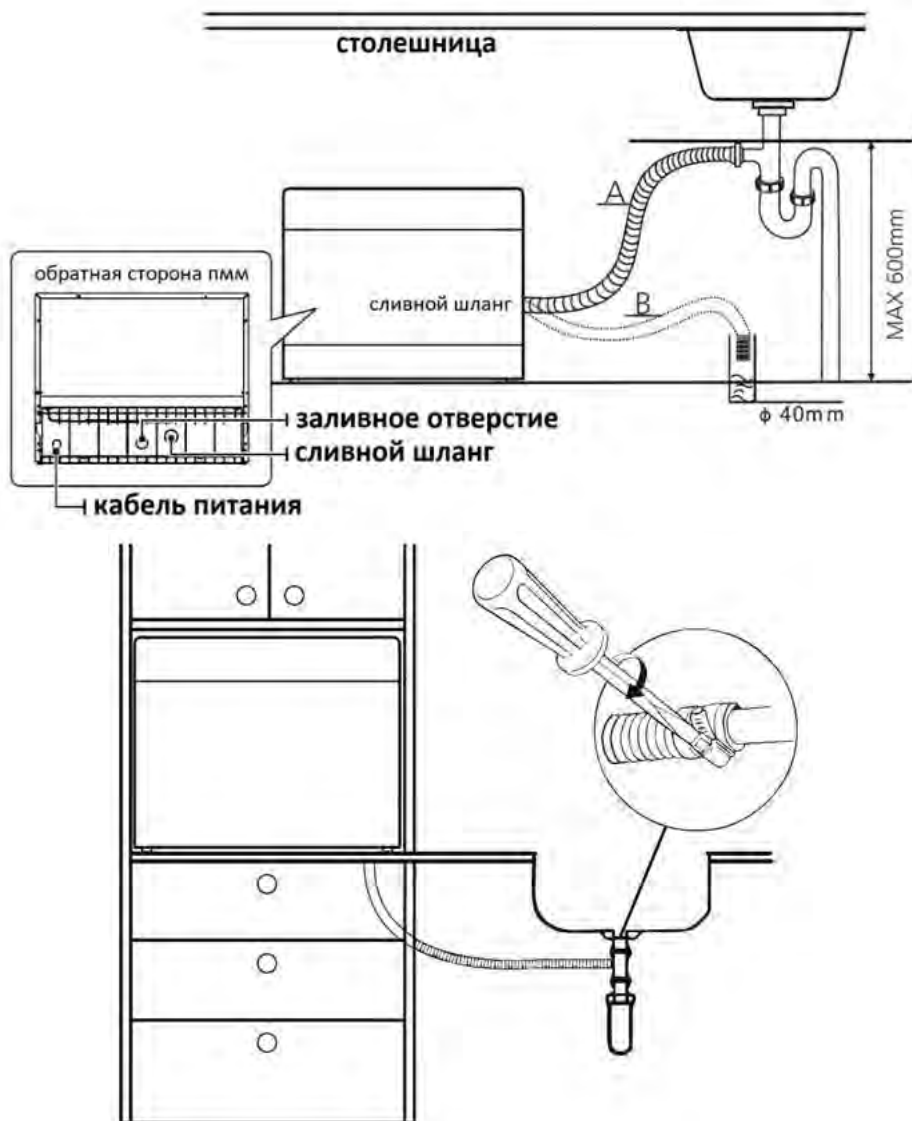

**HYUNDAI**

11

## Как слить лишнюю воду из шлангов

Если раковина расположена выше 1 метра от пола, лишняя вода в шлангах не может быть слита прямо в раковину. В этом случае необходимо сливать лишнюю воду из шлангов в емкость, который находится снаружи и ниже раковины.

### Слив воды

Подсоедините шланг для слива воды. Сливной шланг должен быть правильно установлен, чтобы избежать утечки воды. Убедитесь, что шланг для слива воды не перекручен и не сдавлен.

### Удлинение сливного шланга

Если вам требуется удлинить сливной шланг, обязательно используйте аналогичный. Он должно быть не длиннее 4 метров; в противном случае качество мойки может ухудшиться.

### Подсоединение к сифону

Соединение для слива должно быть на высоте не более 100 см от нижней части ПМ. Шланг для слива воды должен быть надежно закреплен.

## РАСПОЛОЖЕНИЕ ПМ

Разместите прибор в нужном месте. Задняя стенка должна быть выровнена вдоль стены, боковые стенки - вдоль соседних шкафов или стен. Посудомоечная машина оборудована шлангами подачи и слива воды, которые должны быть направлены вправо или влево для обеспечения правильной установки.

# ЗАГРУЗКА КОРЗИНЫ

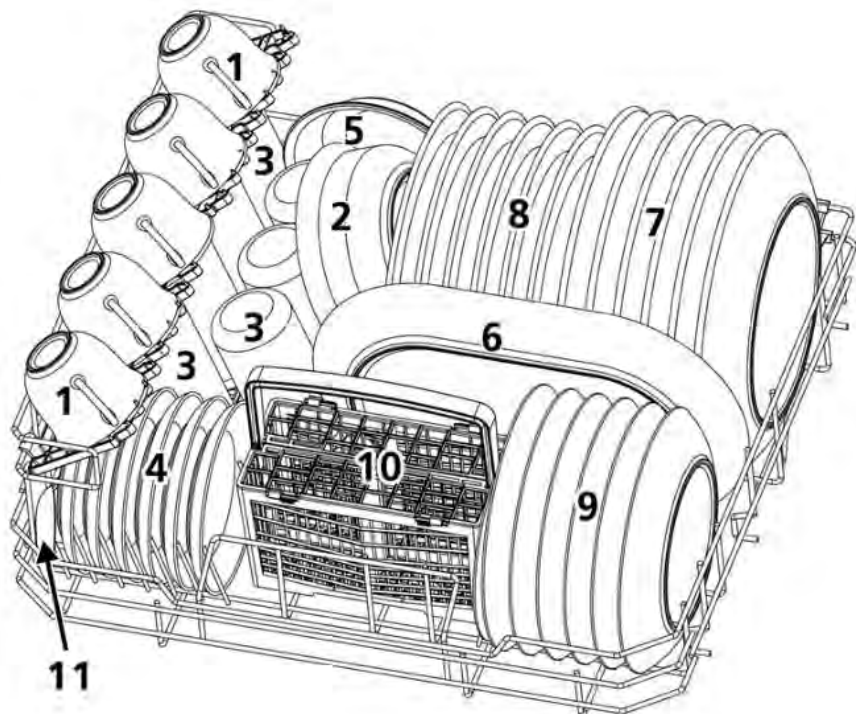

1	Чашки	7	Обеденные тарелки
2	Средние тарелки	8	Тарелки для супа
3	Стаканы	9	Тарелки для десерта
4	Маленькая миска	10	Корзина для столовых приборов
5	Миска	11	Мерная ложка
6	Овальное блюдо		

**HYUNDAI**

13

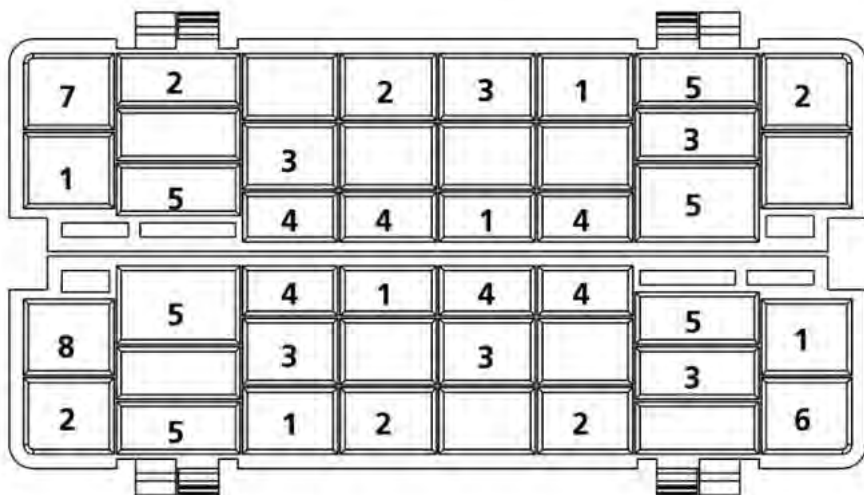

1	Вилка
2	Суповая ложка
3	Десертная ложка
4	Чайная ложка
5	Нож
6	Половник
7	Соусник
8	Сервировочные вилки

# ПРИМЕР ЗАГРУЗКИ С И БЕЗ ПОДСТАВКИ ДЛЯ ЧАШЕК

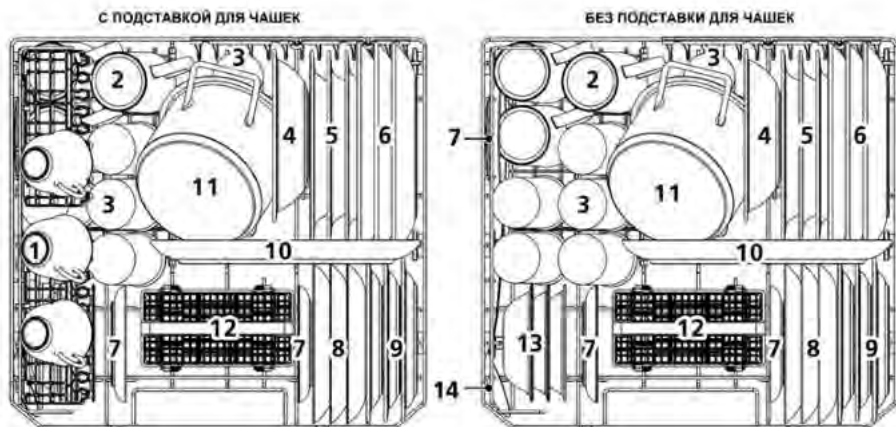

1	Чашки	8	Десертные тарелки
2	Кружки	9	Десертные тарелки
3	Стаканы	10	Овальное блюдо
4	Миска	11	Маленькая кастрюлька
5	Суповые тарелки	12	Корзина для столовых приборов
6	Обеденные тарелки	13	Десертная чаша
7	Тарелка для соуса	14	Мерная ложка

**HYUNDAI**

15

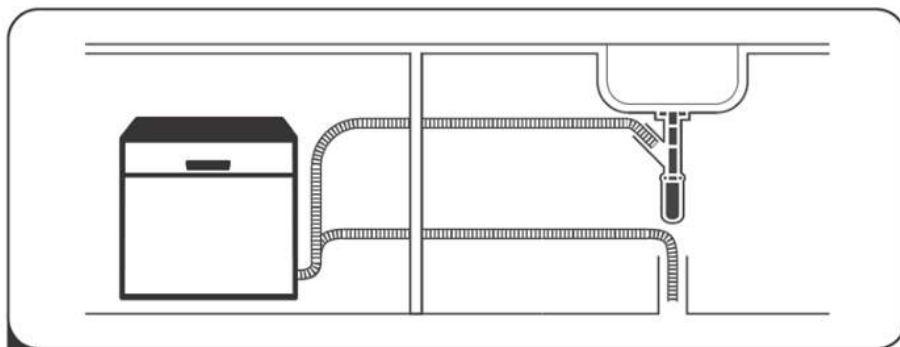

удалите остатки пищи

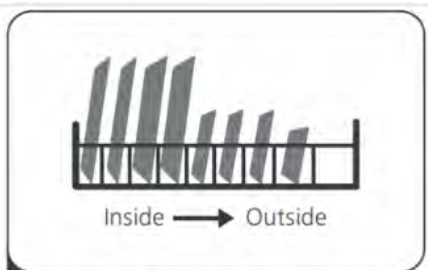

загрузите посуду и приборы

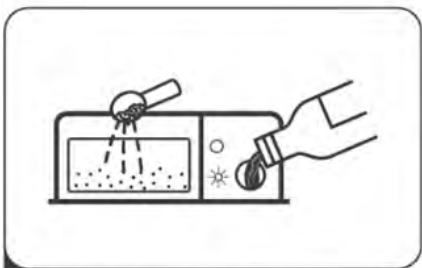

засыпьте моющее средство и (при необходимости) ополаскиватель









выберите программу и запустите мойку









**Элементы управления**

1 Включение питания	Нажмите для включения посудомоечной машины. Дисплей начнет светиться
2 Кнопка выбора программ	<p>Нажимайте для выбора программы. Индикатор, соответствующий выбранной программе загорится</p> <p><b>Интенсивная</b>   Для сильнозагрязнённой посуды, кастрюль, сковородок, и посуды с присохшей пищей.</p> <p><b>Нормальная</b>   Для средне загрязнённой посуды, в тч кастрюли, тарелки, стаканы.</p> <p><b>ECO ECO</b>  <b>ЭКО</b> - Стандартная программа для средне загрязненной посуды. Самая эффективная программа с точки зрения потребления энергии и воды.</p> <p><b>Стекло</b>   Для слегка загрязненной посуды, стаканов и бокалов.</p> <p><b>90 мин</b> Для быстрой мойки не сильно загрязненной посуды  </p> <p><b>Быстрая</b>   Короткая программа для слегка загрязненной посуды, без сушки.</p> <p><b>Самоочистка</b>   Обеспечивает эффективную самоочистку внутренней камеры.</p>
3 Дополнительная сушка	Для лучшего результата сушки (применимо только в программах – Нормальная, ECO, Стекло, 90 мин)



4 Отсрочка старта	Нажмите для выбора времени отсрочки старта. Максимально возможное время 24 часа.
5 Блокировка от детей	Позволяет заблокировать кнопки панели управления. И дети не смогут вмешаться в работу машины. Активной остается только кнопка включения питания. Для блокировки / разблокировки нажмите и удерживайте более 3 сек.
6 Старт / Пауза	Для запуска и прерывания программы

## Индикаторы

7 дисплей и индикаторы	 Индикатор наличия ополаскивателя При загорании требуется долить ополаскиватель
	 Индикатор наличия соли. При загорании требуется досыпать соль.
	 Перекрыта подача воды
	 Цифровой дисплей. Показывает температуру в выбранной программе, оставшееся до конца цикла время, время отсрочки запуска, коды ошибок.

## УМЯГЧИТЕЛЬ ВОДЫ

Смягчение воды должно регулироваться вручную с помощью регулятора жесткости воды. Умягчитель воды предназначен для удаления минералов и солей из воды, отрицательно сказывающиеся на работе ПМ. Чем больше минералов, тем жестче вода. Умягчитель должен быть отрегулирован в соответствии с жесткостью воды в вашем водопроводе. Ваше местное водное управление может проконсультировать вас о жесткости.

### Регулировка расхода соли

Посудомоечная машина позволяет регулировать расход соли, в зависимости от жесткости используемой воды.

Для регулировки расхода соли:

1. Включите ПМ;
2. Нажмите кнопку «Пуск / Пауза» и удерживайте ее более 5 секунд, чтобы начать процесс регулировки расхода соли. (это возможно в течение 60 секунд после включения ПМ)
3. Нажимайте кнопку Пуск / Пауза, чтобы выбрать правильное значение в соответствии с жесткостью воды в вашем водопроводе. Значения будут меняться в следующей последовательности: Н1-> Н2-> Н3-> Н4-> Н5-> Н6;
4. В случае бездействия более 5 сек, машина перейдет в режим ожидания

ЖЕСТКОСТЬ ВОДЫ		РЕЖИМ УМЯГЧЕНИЯ	ПОКАЗАНИЯ ИНДИКАТОРА
dH (1)	Mmol/l (2)		
0 – 5	0 – 0.9	1	Н1
6 – 11	1.0 – 2.0	2	Н2
12 – 17	2.1 – 3.0	3	Н3
18 – 22	3.1 – 4.0	4	Н4
23 – 34	4.1 – 6.1	5	Н5
35 – 55	6.2 – 8.0	6	Н6

1) Немецкая мера жесткости воды

2) Международная мера жесткости воды (миллиоль)

\* - заводская установка

**HYUNDAI**

19

# ПОДГОТОВКА И ЗАГРУЗКА ПОСУДЫ

Используйте посуду, пригодную для мойки в ПМ.

В некоторых случаях требуется программа с минимально возможной температурой.

Во избежание повреждения не вынимайте стекло и столовые приборы из посудомоечной машины сразу после окончания программы.

Не рекомендуются для мойки в ПМ следующие типы посуды и столовых приборов:

- Столовые приборы с деревянными, роговыми, фарфоровыми или перламутровыми ручками
- Пластиковые изделия, которые не являются термостойкими
- Старые столовые приборы с клеёными деталями, которые не являются термостойкими
- Плетеные столовые приборы или блюда
- Оловянные или медные предметы
- Хрусталь
- Стальные предметы, подверженные коррозии
- Деревянные тарелки
- Изделия из синтетических волокон

Ограниченная возможность мойки в ПМ

- Некоторые виды стаканов и бокалов могут стать тусклыми после большого количества моек
- Серебряные и алюминиевые детали имеют тенденцию обесцвечиваться при мойке
- Узоры и рисунки могут исчезнуть от частого мытья в ПМ

## *Рекомендации по загрузке*

Удалите крупные остатки пищи с посуды. Замочите для смягчения остатки пригоревшей пищи.

Для обеспечения максимальной производительности посудомоечной машины соблюдайте следующие правила загрузки.

- Такие предметы, как чашки, стаканы, кастрюли / сковородки и т. д. должны быть повернуты дном вверх.
- Изогнутые предметы или предметы с углублениями следует загружать в наклонном положении, чтобы вода могла стекать
- Вся посуда должна быть правильно загружена без возможности опрокидывания.
- Вся посуда должна быть размещена таким образом, чтобы не мешать свободному вращению разбрызгивателя.
- Загружайте полые предметы, такие как чашки, стаканы, сковородки и т. д., вверх дном, чтобы вода не могла скапливаться в углублениях.
- Блюда и столовые приборы не должны лежать друг на друге или перекрывать друг друга.
- Во избежание повреждения очки не должны касаться друг друга.

- Длинные ножи, установленные в вертикальном положении, представляют потенциальную опасность!
- Длинные и / или острые столовые приборы, такие как разделочные ножи, должны быть расположены в корзине для столовых приборов
- Пожалуйста, не перегружайте посудомоечную машину. Это важно для качественной мойки и для разумного потребления энергии.

ПРИМЕЧАНИЕ: Очень маленькие предметы нельзя мыть в посудомоечной машине, так как они могут легко выпасть из корзины.

## Вынимание Посуды

### ВНИМАНИЕ

Сразу после мойки посуда горячая! Чтобы избежать повреждений, не берите стекло и столовые приборы из посудомоечной машины в течение примерно 15 минут после окончания программы.

## ЗАГРУЗКА КОРЗИНЫ

Крупные предметы и наиболее загрязненные предметы должны быть помещены в корзину дном вверх: например, кастрюли, сковородки, крышки, сервировочные блюда и миски, те загрязненной частью – к разбрызгивателю. Максимальный диаметр предметов, располагаемых непосредственно перед дозатором моющего средства - 19 см. Чтобы не мешать открыванию дозатора.

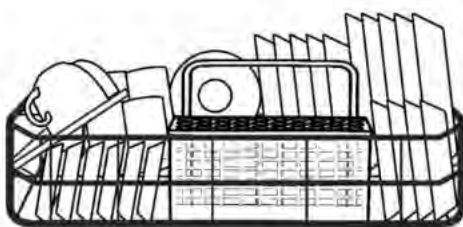

## ЗАГРУЗКА СТОЛОВЫХ ПРИБОРОВ

Для личной безопасности и мойки высшего качества, поместите столовые приборы в корзину, убедившись, что:

- Они не прижаты друг к другу.
- Размещены ручками вниз.
- Ножи и другие потенциально опасные приборы размещаются ручками вверх.

### ВНИМАНИЕ:

Не позволяйте предметам выступать ниже уровня корзины. Острые предметы размещайте острием вниз.

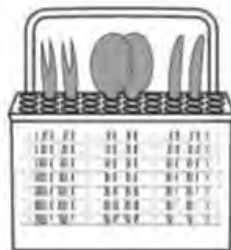

**HYUNDAI**

## ДОБАВЛЕНИЕ ОПОЛАСКИВАТЕЛЯ И МОЮЩЕГО СРЕДСТВА

Ополаскиватель добавляется в камеру во время последнего полоскания, чтобы предотвратить образование капель воды на ваших блюдах, которые могут оставлять пятна и полосы. Это также улучшает сушку, позволяя воде скатываться с посуды. Посудомоечная машина предназначена для использования жидких ополаскивателей.

### ВНИМАНИЕ:

Используйте только фирменные ополаскиватели для посудомоечной машины. Никогда не заполняйте дозатор ополаскивателя любыми другими веществами (например, моющим средством для посудомоечной машины, жидким моющим средством). Это может привести к выходу из строя.

Когда пополнять дозатор ополаскивателя

Вы всегда можете оценить количество оставшегося ополаскивателя с помощью оптического индикатора уровня, расположенного рядом с крышкой (см рис).

### ИНДИКАТОР УРОВНЯ ОПОЛАСКИВАТЕЛЯ

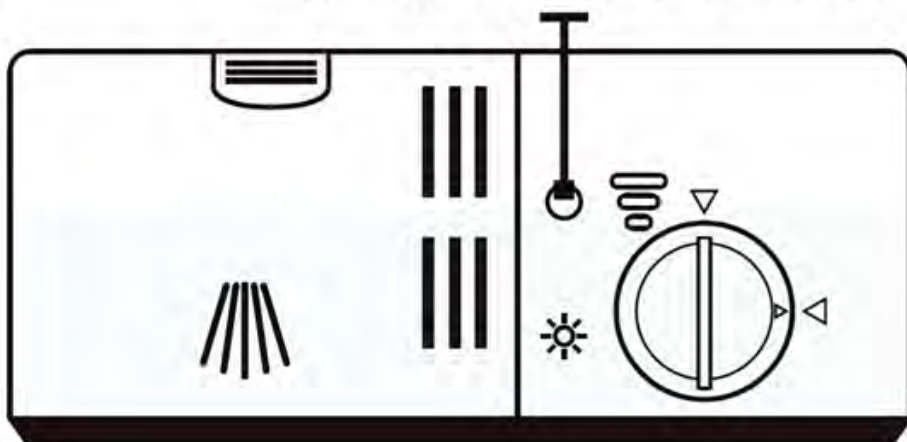

Когда контейнер для ополаскивателя заполнен, индикатор будет полностью темным. Размер темной точки уменьшается при уменьшении количества ополаскивателя. Не позволяйте уровню ополаскивателя опускаться ниже чем 1/4.

По мере уменьшения объема ополаскивателя размер черной точки на индикаторе уровня ополаскивателя изменяется, как показано ниже.

● полный ● 3/4 от полного ● 1/2 от полного ● 1/4 от полного ○ ПУСТОЙ

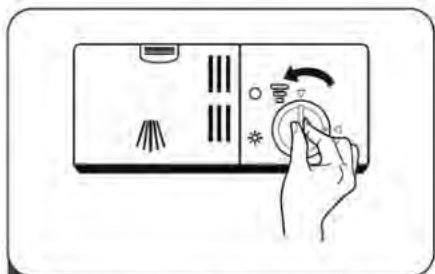

**1** ПОВЕРНИТЕ КРЫШКУ РЕЗЕРВУАРА ПРОТИВ ЧАСОВОЙ СТРЕЛКИ И СНИМИТЕ ЕЕ



**2** АККУРАТНО ЗАЛЕЙТЕ ОПОЛАСКИВАТЕЛЬ, ИЗБЕГАЯ ПЕРЕЛИВА



**3** ВСТАВЬТЕ КРЫШКУ И ЗАВЕРНИТЕ ПО ЧАСОВОЙ СТРЕЛКЕ

## Примечание

Удалите с помощью впитывающей тряпки пролитый мимо ополаскиватель, чтобы избежать чрезмерного пенообразования при последующей мойке.

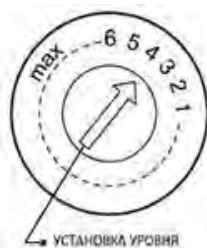

## Настройка расхода ополаскивателя

Установите стрелку индикатора расхода ополаскивателя на номер от 1 до 6. Чем выше число, тем больше ополаскивателя использует посудомоечная машина. Если посуда не высыхает должным образом или имеет пятна, отрегулируйте, устанавливая стрелку на более высокий номер, пока ваши посуда после мойки не будет без потеков и пятен.

Уменьшите номер, если на посуде есть липкие беловатые пятна или голубоватая пленка на стеклянной посуде или лезвиях ножей.

## ЗАГРУЗКА МОЮЩЕГО СРЕДСТВА В ДОЗАТОР

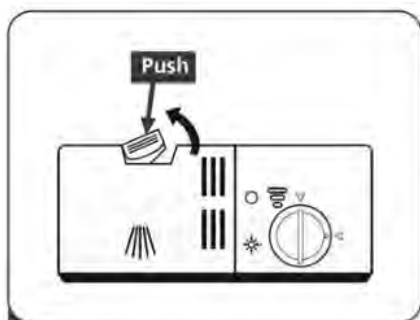

**1** НАЖМИТЕ НА ФИКСАТОР ДЛЯ ОТКРЫВАНИЯ КРЫШКИ ОТСЕКА

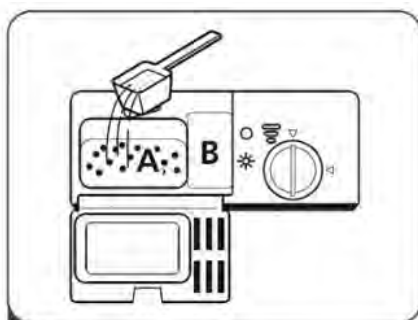

**2** ДОБАВЬТЕ МОЮЩЕЕ СРЕДСТВО В БОЛЬШОЙ ОТСЕК (А) ДЛЯ ОСНОВНОГО ЦИКЛА МОЙКИ. В СЛУЧАЕ СИЛЬНОЗАГРЯЗНЕННОЙ ПОСУДЫ ДОБАВЬТЕ ТАКЖЕ В ОТСЕК (В) ДЛЯ ПРЕДВАРИТЕЛЬНОЙ МОЙКИ

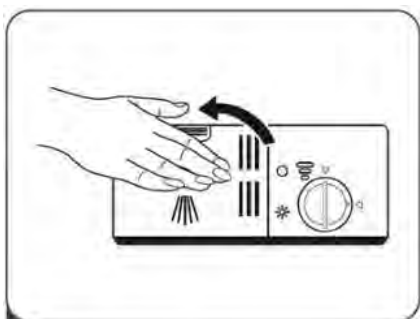

**3** ЗАКРОЙТЕ КРЫШКУ ДО ЗАЩЕЛКИВАНИЯ

### ПРИМЕЧАНИЕ

Помните, что в зависимости от качества воды, настройки могут отличаться. Пожалуйста, соблюдайте рекомендации производителя по хранению моющего средства.

## ДЕЙСТВИЕ МОЮЩЕГО СРЕДСТВА

Химические ингредиенты, которые составляют моющее средство, необходимы для удаления, растворения и выведения загрязнений из посудомоечной машины. Большинство продаваемых качественных моющих средств подходит для этой цели.

### ПРЕДУПРЕЖДЕНИЕ

Правильное использование моющего средства







Используйте **ТОЛЬКО** моющее средство, специально предназначенное для посудомоечных машин. Держите моющее средство свежим и сухим. Загружайте моющее средство в дозатор непосредственно перед мойкой. Моющее средство для посудомоечной машины едкое! Держите его в недоступном для детей месте.



# ВЫБОР ПРОГРАММЫ

Таблица циклов мойки

Данная таблица показывает какую программу лучше использовать в зависимости от степени загрязненности и сколько моющего средства требуется. Также содержит дополнительную информацию о программах.

ПРОГРАММА	ОПИСАНИЕ	РАСХОД МОЮЩЕГО СРЕДСТВА Предв/Осн	ДЛИТ-Ь (мин)	ПОТРЕБЛ ЭНЕРГИИ (кВт/ч)	РСХОД ВОДЫ (л)	ОПОЛАСК И-ВАТЕЛЬ
 <b>Интенсивная</b>	Предв (50°C) Осн (70°C) Ополаск Ополаск (70°C) Сушка	3 / 15 гр 1 или 2 табл	140	0,9	10	*
 <b>Нормальная</b>	Предв Осн (60°C) Ополаск Ополаск (70°C) Сушка	3 / 15 гр 1 табл	120	0,7	8	*
<b>ECO ЭКО</b>	Предв Осн (50°C) Ополаск Ополаск (70°C) Сушка	3 / 15 гр 1 табл	195	0,61	6,5	*
 <b>Стекло</b>	Осн (45°C) Ополаск Ополаск (60°C) Сушка	18 гр 1 табл	75	0,5	7	*
 <b>90 мин</b>	Осн (65°C) Ополаск (70°C) Сушка	18 гр 1 табл	90	0,65	7	*
 <b>Быстрая</b>	Осн (40°C) Ополаск Ополаск (40°C)	15 гр	30	0,23	6	*
 <b>Самоочистка</b>	Осн (70°C) Ополаск Ополаск (65°C) Сушка	15 гр 1 табл	80	0,58	6,6	-

**HYUNDAI**

## ЗАПУСК МОЙКИ

1. Выдвиньте корзину, загрузите посуду и задвиньте их обратно.
2. Загрузите моющее средство
3. Вставьте вилку в розетку. Убедитесь, что кран подачи воды открыт.
4. Закройте дверцу, нажмите кнопку питания, чтобы включить машину.
5. Выберите программу, загорится соответствующий индикатор. Затем нажмите Старт / Пауза. Посудомоечная машина начнет мойку.

## ИЗМЕНЕНИЕ ПРОГРАММЫ В СЕРЕДИНЕ ЦИКЛА

Цикл стирки можно изменить, только если с начала запуска прошло немного времени.

Если моющее средство уже попало из дозатора в камеру и/или посудомоечная машина, возможно, уже слила воду, в этом случае изменение программы невозможно.

В этом случае необходимо перезагрузить посудомоечную машину, а дозатор моющего средства должен быть пополнен.

Для изменения программы в середине цикла, следуйте инструкции ниже:

1. Нажмите кнопку Старт / Пауза для приостановки выполнения программы.
2. Для отмены программы удерживайте кнопку выбора программ нажатой более 3 сек.
3. Выберите нужную программу
4. Через 10 сек нажмите кнопку Старт / Пауза, и ПМ начнет мойку.

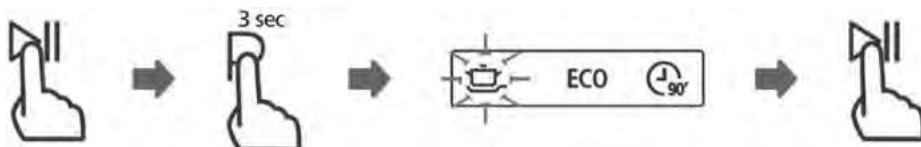

## Необходимо добавить посуду?

Вы можете добавить посуду в ПМ на любом этапе, до того как откроется дозатор с моющим средством. Для этого:

1. Нажмите кнопку Старт / Пауза для приостановки выполнения программы мойки.
2. Подождите 5 секунд перед открытием дверцы.
3. Добавьте посуду.
4. Закройте дверцу.
5. Через 10 сек нажмите Старт / Пауза, программа запустится снова через 5 сек.

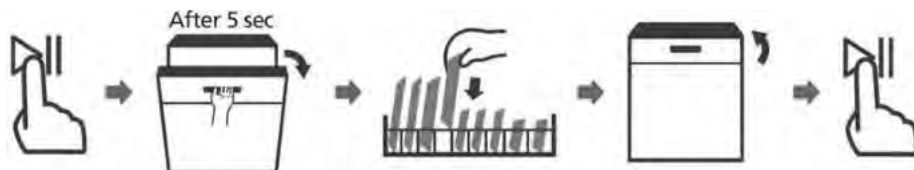

## ВНИМАНИЕ

Опасно открывать дверцу во время выполнения основного этапа программы. Горячий пар может ошпарить.

## КОДЫ ОШИБОК

В случае неисправности на дисплее может высветиться код ошибки, для идентификации возможной неисправности:

Код	Проблема	Возможная причина
E1	Долгое время заливки воды	Закрыт кран, нет подачи воды, низкое давление в трубопроводе
E3	Не достигается необходимая температура	Неисправность нагревателя
E4	Перелив	Внутренняя протечка
Ed	Нарушена связь дисплея и схемы управления	Замыкание или обрыв контакта в цепи передачи данных

## ВНИМАНИЕ

В случае переполнения сразу отключите подачу воды. Вызовите сервисную службу. Если в поддоне есть вода из-за переполнения или небольшой утечки, вода должна быть удалена перед перезагрузкой посудомоечной машины.

**HYUNDAI**

# НЕИСПРАВНОСТИ И ВОЗМОЖНЫЕ СПОСОБЫ УСТРАНЕНИЯ

При обнаружении неисправностей и прежде чем позвонить в сервис, внимательно изучите таблицу. Возможно, она поможет.

НЕИСПРАВНОСТЬ	ВОЗМОЖНАЯ ПРИЧИНА	СПОСОБ УСТРАНЕНИЯ
Посудомойка не включается	Перегорел предохранитель или сработал автомат защиты	Замените предохранитель, перезапустите автомат защиты, если в сеть включено много приборов, отключите лишние.
	Не нажата кнопка включения питания	Убедитесь, что кнопка включения нажата, дверца закрыта. Проверьте включение вилки кабеля в розетку.
	Не закрыта дверца ПМ	Плотно закройте дверцу ПМ
Нет слива воды	Засор в сливном шланге	Проверьте шланг
	Фильтр забит загрязнениями	Проверьте фильтр. При необходимости прочистите.
	Засор в сифоне раковины	Проверьте сифон. При необходимости прочистите.
Пена внутри ПМ	Моющее средство не предназначено для посудомоечных машин	Используйте только специальное моющее средство для посудомоечной машины. Если это произошло, откройте ПМ и дайте пене осесть. Добавьте 3-4 литра холодной воды внутрь ПМ. Закройте дверцу и запустите любой цикл стирки (рекомендуется Быстрая программа), чтобы слить раствор. Повторите при необходимости.
	Попадание ополаскивателя в камеру на этапе мойки.	Вытирайте ополаскиватель сразу (если пролили)
Белый налет на стенках и посуде	Жесткая вода	Для очистки используйте влажную губку, смоченную моющим средством для посудомоечных машин. Не забудьте одеть резиновые перчатки. Никогда не используйте другие чистящие средства для чистки внутреннего пространства ПМ (они могут вызвать повышенное пенообразование).

Коррозия на столовых приборах	<p>Приборы неустойчивы к коррозии</p> <p>Остатки соли внутри после добавления в контейнер для соли.</p> <p>Крышка контейнера для соли не закрыта.</p>	<p>Не мойте подобные приборы в ПМ</p> <p>После добавления соли всегда сразу включайте любую программу для удаления соли, попавшей внутрь ПМ</p> <p>Проверьте крышку. При необходимости подтяните</p>
Стук или грохочущий шум внутри ПМ	Вращающийся разбрызгиватель задевает столовые приборы и / или посуду	Прервите выполнение программы и переставьте правильно, в соответствии с рекомендациями столовые приборы и / или посуду.
Посуда плохо отмыта	<p>Неправильная загрузка посуды</p> <p>Неправильный выбор программы</p> <p>Недостаток моющего средства</p> <p>Помехи вращению разбрызгивателя</p> <p>Фильтр загрязнен или неправильно установлен</p>	<p>Загрузите посуду в соответствии с рекомендациями в данной инструкции</p> <p>Выберите более интенсивную программу</p> <p>Добавьте или поменяйте на другое моющее средство</p> <p>Загрузите посуду в соответствии с рекомендациями в данной инструкции</p> <p>Проверьте загрязненность и правильность установки фильтра, прочистите сопла разбрызгивателя</p>
Замутнение стекла	Комбинация мягкой воды и большого количества моющего средства	Используйте меньше моющего средства и программу покороче, специально для стекла
Черные / серые полосы на посуде	Алюминиевая посуда задевала стеклянную	Смойте полосы с помощью губки
Моющее средство остается в дозаторе	Посуда препятствует открыванию крышки дозатора или попаданию воды на дозатор.	Поменяйте загрузку посуды

**HYUNDAI**

29

<p>Посуда не высушена</p>	<p>Неправильная загрузка</p> <p>Посуда вынута сразу по окончании программы</p> <p>Неверный выбор программы</p>	<p>Загрузите посуду в соответствии с рекомендациями в данной инструкции</p> <p>По окончании программы, не вынимая посуды, приоткройте дверцу для выхода пара. Когда посуда остынет, можно доставать</p> <p>В коротких программах температура ниже. Это также снижает качество мойки. Выберите более длинную программу.</p>
---------------------------	--	--

# ТЕХНИЧЕСКИЕ ХАРАКТЕРИСТИКИ

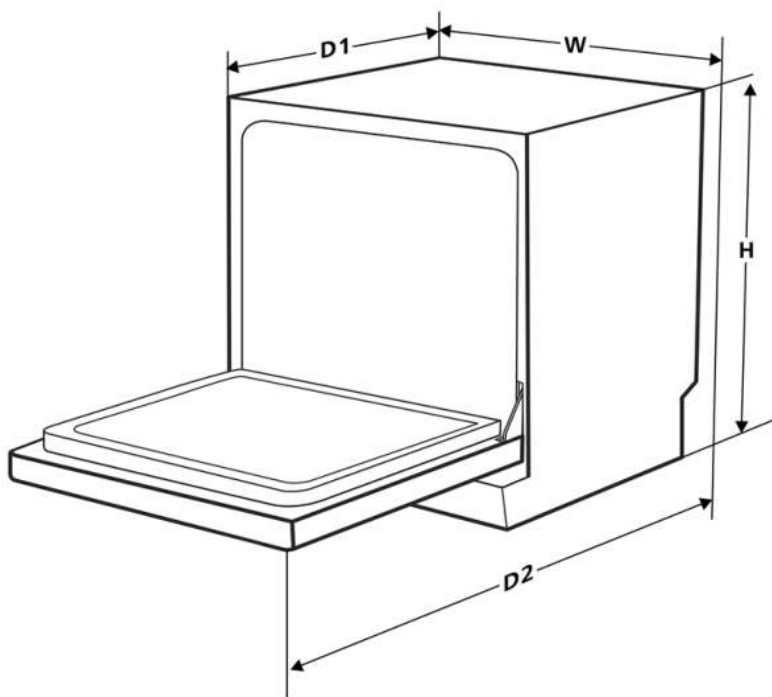

Высота (H)	438 мм
Ширина (W)	550 мм
Глубина (D1)	514 мм (с закрытой дверцей)
Глубина (D2)	812 мм (с открытой дверцей)

МОДЕЛЬ	DT303
ЗАГРУЗКА (комплектов)	6
КЛАСС ЭНЕРГОПОТРЕБЛЕНИЯ (1)	A+
ГОДОВОЕ ПОТРЕБЛЕНИЕ ЭНЕРГИИ (2)	174 кВт/ч
РАСХОД ЭНЕРГИИ ПРИ СТАНДАРТНОЙ ПРОГРАММЕ МОЙКИ	0,61 кВт/ч
ПОТРЕБЛЕНИЕ ЭНЕРГИИ В ВЫКЛЮЧЕННОМ РЕЖИМЕ	0,45 Вт
ПОТРЕБЛЕНИЕ ЭНЕРГИИ В РЕЖИМЕ ОЖИДАНИЯ	0,49 Вт
ГОДОВОЕ ПОТРЕБЛЕНИЕ ВОДЫ (3)	1820 л.
КЛАСС СУШКИ (4)	A
СТАНДАРТНЫЙ ЦИКЛ МОЙКИ (5)	ЭКО 45С
ДЛИТЕЛЬНОСТЬ СТАНДАРТНОЙ ПРОГРАММЫ	195 мин
УРОВЕНЬ ШУМА	49 дБ
ПОТРЕБЛЯЕМАЯ МОЩНОСТЬ	1170 - 1380 Вт
ПИТАНИЕ	220-240 В / 50Гц
ДАВЛЕНИЕ ВОДЫ	0,04-1,0 МПа

**HYUNDAI**

31

- (1) A + + + (самая высокая эффективность) до D (худшая эффективность)
- (2) Значение энергопотребления соответствует 280 стандартным циклам мойки, при подключении к холодной воде в режиме экономного потребления энергии. Реальный расход зависит от загрузки посуды.
- (3) Значение потребления воды соответствует 280 стандартным циклам мойки. Реальное потребление зависит от загрузки ПМ.
- (4) A (самая высокая эффективность) до G (худшая эффективность)
- (5) Эта программа подходит для мойки средне загрязненной посуды и является наиболее эффективной программой с точки зрения совокупного потребления энергии и воды.

### **Соответствует требованиям:**

Технического регламента Таможенного союза ТР ТС 004/2011 “О безопасности низковольтного оборудования”

Технического регламента Таможенного союза ТР ТС 020/2011 “Электромагнитная совместимость технических средств”.

Технического регламента Таможенного союза ТР ЕАЭС 037/2016 “Об ограничении применения опасных веществ в изделиях электротехники и радиоэлектроники”.

В целях постоянного улучшения качества и совершенствования товара, производитель имеет право вносить изменения в конструкцию изделия, не ухудшающих эксплуатационные характеристики, без предварительного уведомления.

Дата изготовления указана на этикетке и на упаковке.

Срок службы: 7 лет

Уполномоченное изготовителем лицо для осуществления действий при подтверждении соответствия и для возложения ответственности за несоответствие продукции требованиям технического регламента Таможенного союза:

**ООО Мерлион**

143401, Московская обл., г. Красногорск, б-р Строителей, д.4



Наименование устройства

Модель

Серийный номер

Дата продажи

Фирма-продавец

Адрес фирмы-продавца

Телефон фирмы-продавца

С условиями гарантийного обслуживания ознакомлен и согласен.  
Подтверждаю получение исправного изделия. Претензий к  
внешнему виду не имею.

Печать

Подпись покупателя

## Отрывной талон 1

Модель

Серийный номер

Дата продажи

Продавец:

Информация о покупателе:

## Отрывной талон 2

Модель

Серийный номер

Дата продажи

Продавец:

Информация о покупателе:

## Отрывной талон 3

Модель

Серийный номер

Дата продажи

Продавец:

Информация о покупателе:

## ГАРАНТИЙНЫЕ ОБЯЗАТЕЛЬСТВА

Уважаемый покупатель!

При оформлении покупки требуйте проверки комплектности, внешнего вида и основных режимов работы изделия, правильность и полноту заполнения настоящего гарантийного талона. Компания HYUNDAI выражает Вам признательность за Ваш выбор. При возникновении каких-либо проблем при эксплуатации изделия обращайтесь в ближайшие авторизованные сервисные центры (АСЦ). Адреса и телефоны Вы можете узнать: в магазине, у наших дилеров, на сайте компании. Только эти сервисные центры имеют право и соответствующую квалификацию обслуживать технику HYUNDAI. Убедительно просим Вас во избежание недоразумений внимательно изучить инструкцию по эксплуатации и проверить правильность заполнения гарантийного талона. Гарантийные обязательства обретают силу при возможности однозначного определения гарантийности изделия, для чего необходимо: наличие правильно и четко указанных в гарантийном талоне модели, серийного номера, даты выпуска, гарантийного срока, а также совпадение серийного номера и модели на изделии с указанными в гарантийном талоне.

Запрещается вносить какие-либо изменения в идентификационные данные в гарантийном талоне и на изделии, а также стирать их или переписывать.

Данным гарантийным талоном компания HYUNDAI подтверждает принятие на себя обязательств по удовлетворению требований потребителей, установленных действующим законодательством о защите прав потребителей, в случае обнаружения недостатков изделия. Однако компания HYUNDAI оставляет за собой право отказать в гарантийном сервисном обслуживании изделия в случае несоблюдения изложенных ниже условий. Все условия гарантийных обязательств действуют в рамках законодательства о защите прав потребителей и регулируются законодательством страны, на территории которой они предоставлены.

- 1 – Срок гарантии составляет 24 месяца с даты продажи, указанной в гарантийном талоне.
- 2 – Гарантия включает в себя бесплатную диагностику, ремонт или замену неисправного устройства.
- 3 – Гарантия действует при условии использования прибора в строгом соответствии с инструкцией по эксплуатации.
- 4 – Гарантия не включает в себя установку, чистку, техническое обслуживание изделия, порядок которых изложен в инструкции по эксплуатации.
- 5 – Случаи, на которые гарантия не распространяется:
  - механические, тепловые и иные повреждения
  - несоблюдение условий транспортировки и эксплуатации
  - стихийные бедствия и иные причины, находящиеся вне контроля продавца и/или изготовителя
  - попадание внутрь прибора жидкости и/или иных посторонних предметов
  - ремонт, произведённый неуполномоченными лицами или организациями

Гарантийный талон действует только при наличии печати продающей организации.

Все поля гарантийного талона обязательны для заполнения.

Отрывной талон 3	Отрывной талон 2	Отрывной талон 1
<i>Дата поступления</i>	<i>Дата поступления</i>	<i>Дата поступления</i>
<i>Дата выполнения</i>	<i>Дата выполнения</i>	<i>Дата выполнения</i>
<i>Характер ремонта</i>	<i>Характер ремонта</i>	<i>Характер ремонта</i>
Сервисный центр:	Сервисный центр:	Сервисный центр:
<i>Прибор принят, претензий не имею</i>	<i>Прибор принят, претензий не имею</i>	<i>Прибор принят, претензий не имею</i>
Подпись	Подпись	Подпись



# HYUNDAI

## Контактная информация

Изготовитель: FOSHAN SHUNDE MIDEA WASHING APPLIANCES MFG.CO.,LTD. NO 20  
Gangqian road, Beijiao, Shunde District, Foshan, Guangdong, PRC.,

Импортер в РФ: ООО Мерлион, 143401, Московская обл., г. Красногорск,  
б-р Строителей, д.4

Адреса сервисных центров указаны на сайте  
<https://hyundai-electronics.com.ru/support/service/>

Единый контактный центр:

8 800 302 03 94

Сайт:

<https://hyundai-electronics.com.ru>

Licensed by Hyundai Corporation Holdings, Korea

Сделано в Китае

EAC

**TM.by**  
ONLINE STORE

<https://tm.by>  
Интернет-магазин