

Robert Bosch Power Tools GmbH
70538 Stuttgart
GERMANY

www.bosch-garden.com

F 016 L81 412 (2018.04) 0 / 238



F 016 L81 412

AXT

Rapid 2000 | Rapid 2200

 **BOSCH**

de Originalbetriebsanleitung
en Original instructions
fr Notice originale
es Manual original
pt Manual original
it Istruzioni originali
nl Oorspronkelijke
gebruiksaanwijzing
da Original brugsanvisning
sv Bruksanvisning i original
no Original driftsinstruks
fi Alkuperäiset ohjeet
el Πρωτότυπο οδηγιών χρήσης

tr Orijinal işletme talimatı
pl Instrukcja oryginalna
cs Původní návod k používání
sk Pôvodný návod na použitie
hu Eredeti használati utasítás
ru Оригинальное руководство по
эксплуатации
uk Оригінальна інструкція з
експлуатації
kk Пайдалану нұсқаулығының
түпнұсқасы
ro Instrucțiuni originale
bg Оригинална инструкция

mk Оригинално упатство за работа
sr Originalno uputstvo za rad
sl Izvirna navodila
hr Originalne upute za rad
et Algupärane kasutusjuhend
lv Instrukcijas oriģinālvalodā
lt Originali instrukcija





Deutsch	Seite	3
English	Page	11
Français	Page	18
Español	Página	26
Português	Página	34
Italiano	Pagina	41
Nederlands	Pagina	49
Dansk	Side	57
Svenska	Sida	64
Norsk	Side	71
Suomi	Sivu	78
Ελληνικά	Σελίδα	84
Türkçe	Sayfa	92
Polski	Strona	100
Česky	Strana	109
Slovensky	Strana	116
Magyar	Oldal	123
Русский	Страница	131
Українська	Сторінка	141
Қазақша	Бет	149
Română	Pagina	159
Български	Страница	167
Македонски	Страна	175
Srpski	Strana	182
Slovensko	Stran	189
Hrvatski	Stranica	196
Eesti	Lehekülg	203
Latviešu	Lappuse	210
Lietuviškai	Puslapis	218
CE		I



Deutsch

Sicherheitshinweise

Achtung! Lesen Sie die nachfolgenden Anweisungen sorgfältig durch. Machen Sie sich mit den Bedienelementen und dem ordnungsgemäßen Gebrauch des Gartengeräts vertraut. Bewahren Sie die Betriebsanleitung für eine spätere Verwendung bitte sicher auf.

Erläuterung der Symbole auf dem Gartengerät



Allgemeiner Gefahrenhinweis.



Lesen Sie die Betriebsanleitung.



Bevor Sie Teile des Gartengerätes demontieren, schalten Sie das Gartengerät aus und ziehen Sie den Netzstecker aus der Steckdose. Wird das Kabel während der Arbeit beschädigt oder durchtrennt, berühren Sie es nicht, sondern ziehen Sie sofort den Netzstecker aus der Steckdose. Betreiben Sie das Gerät nie mit einem beschädigten Netzkabel.



Tragen Sie Schutzhandschuhe, festes Schuhwerk und eine lange Hose.



Gefahr durch rotierendes Schneidmesser. Hände oder Füße nicht in die Öffnung bringen, während das Gartengerät läuft.



Achten Sie darauf, dass in der Nähe stehende Personen nicht

durch weggeschleuderte Fremdkörper verletzt werden.



Warnung: Halten Sie einen sicheren Abstand zum Gartengerät, wenn es arbeitet.



Warten Sie, bis alle Teile des Gartengerätes vollständig zur Ruhe gekommen sind, bevor Sie diese anfassen.



Tragen Sie eine Schutzbrille.



Tragen Sie Gehörschutz.



Das Gartengerät nicht bei Regen benutzen oder dem Regen aussetzen.

Bedienung

► **Greifen Sie während des Betriebes nicht in den Einfülltrichter. Nach dem Ausschalten läuft das Gartengerät noch einige Sekunden nach.**

► Niemals Kindern oder mit diesen Anweisungen nicht vertrauten Personen erlauben das Gartengerät zu benutzen. Nationale Vorschriften beschränken möglicherweise das Alter des Bedieners. Bewahren Sie das Gartengerät für Kinder unerreichbar auf, wenn es nicht in Gebrauch ist.

► Dieses Gartengerät ist nicht dafür bestimmt, von Personen (einschließlich Kinder) mit eingeschränkten physischen, sensorischen oder geistigen Fähigkeiten oder mangelnder Erfahrung und/oder mangelndem Wissen benutzt zu werden, es sei denn, sie werden durch eine für ihre Sicherheit zuständige Person beaufsichtigt oder

4 | Deutsch

- erhalten von ihr Anweisungen, wie das Gartengerät zu benutzen ist. Kinder sollten beaufsichtigt werden, um sicherzustellen, dass sie nicht mit dem Gartengerät spielen.
- ▶ Benutzen Sie das Gartengerät niemals während sich Personen, insbesondere Kinder oder Haustiere, in unmittelbarer Nähe aufhalten.
 - ▶ Vor dem Einschalten muss das Gartengerät entsprechend der beiliegenden Anleitung montiert werden.
 - ▶ Zur Erhöhung der Sicherheit benutzen Sie einen FI-Schalter (RCD) mit einem Fehlerstrom von maximal 30 mA. Prüfen Sie den FI-Schalter vor jeder Benutzung.
 - ▶ Verwenden Sie nur für den Außenbereich zugelassene, spritzwassergeschützte Verlängerungskabel.
 - ▶ Fassen Sie Stecker und Steckdose nicht mit nassen Händen an.
 - ▶ Die Netzanschlussleitung oder das Verlängerungskabel nicht überfahren, quetschen oder daran zerren, da es beschädigt werden könnte. Schützen Sie das Kabel vor Hitze, Öl und scharfen Kanten.
 - ▶ Während der Benutzung des Gartengeräts dürfen sich im Umkreis von 3 Metern keine anderen Personen oder Tiere aufhalten.
 - ▶ Verwenden Sie immer Original Bosch Zubehör und Ersatzteile. Bei der Verwendung von anderen Teilen ist Bosch nicht für Schäden oder Fehlfunktionen verantwortlich.
 - ▶ Machen Sie sich mit der Betriebsanleitung vertraut, bevor Sie versuchen mit dem Gartengerät zu arbeiten.
- ▶ Tragen Sie keine weite Kleidung, hängende Kordeln oder Krawatten.
 - ▶ Betreiben Sie das Gartengerät auf einem freien Platz (z. B. nicht zu nah an einer Wand oder anderen feststehenden Gegenständen) mit festem, ebenem Untergrund.
 - ▶ Betreiben Sie das Gartengerät nicht auf einem gepflasterten oder kiesigen Untergrund. Das ausgeworfene Material kann Verletzungen verursachen.
 - ▶ Prüfen Sie vor Inbetriebnahme alle Schrauben, Muttern und andere Befestigungsteile auf festen Sitz und die Schutzvorrichtungen und Abschirmungen auf richtige Platzierung. Ersetzen Sie beschädigte oder unlesbare Warn- und Hinweisschilder.
 - ▶ Stellen Sie vor dem Starten sicher, dass der Einfülltrichter frei ist.
 - ▶ Halten Sie Gesicht und Körper auf Abstand zum Einfülltrichter.
 - ▶ Verhindern Sie, dass Ihre Hände oder andere Teile Ihres Körpers oder Ihrer Kleidung in den Einfülltrichter oder die Auswurföffnung gelangen, oder sich bewegenden Teilen nahe kommen.
 - ▶ Sorgen Sie immer für ein stabiles Gleichgewicht und einen sicheren Stand. Beugen Sie sich nicht zu weit vor. Stehen Sie während des Einfüllens nicht höher als der Fuß des Gartengerätes.
 - ▶ Halten Sie Abstand zur Auswurfzone, wenn Sie mit dem Gartengerät arbeiten.
 - ▶ Achten Sie äußerst sorgfältig darauf, dass keine Metallteile, Steine, Flaschen, Dosen oder andere Fremdkörper enthalten sind, wenn Sie Material in das Gartengerät einführen.
 - ▶ Wenn der Schneidmechanismus einen Fremdkörper trifft, das Gartenge-

- rät ungewöhnliche Geräusche macht oder zu vibrieren beginnt, schalten Sie das Gartengerät unverzüglich aus, um das Schneidwerk anzuhalten. Ziehen Sie den Stecker aus der Steckdose und gehen Sie wie folgt vor:
- Inspizieren Sie den Schaden.
 - Wechseln Sie alle beschädigten Teile aus oder reparieren Sie diese.
 - Überprüfen Sie, ob Teile lose sind und ziehen Sie diese ggf. fest.
- ▶ Versuchen Sie nicht das Gartengerät zu reparieren, es sei denn, Sie besitzen die notwendige Ausbildung.
 - ▶ Achten Sie darauf, dass sich verarbeitetes Material nicht in der Auswurfzone staut; dies behindert die Förderung und kann zu einem Rückschlag im Einfülltrichter führen.
 - ▶ Wenn das Gartengerät verstopft, schalten Sie dieses aus und warten Sie, bis das Schneidwerk stoppt. Ziehen Sie den Stecker aus der Steckdose, bevor Sie das Gartengerät von Häckselgut freimachen.
 - ▶ Prüfen Sie, ob Abdeckungen und Schutzvorrichtungen unbeschädigt und richtig angebracht sind. Führen Sie vor der Benutzung eventuell notwendige Wartungs- oder Reparaturarbeiten durch.
 - ▶ Reinigen Sie das Lüftungsgitter von außen mit einem Staubsauger, um angesammelten Staub und Schmutz zu entfernen. Das Lüftungsgitter kann nicht entfernt werden.
 - ▶ Heben bzw. tragen Sie das Gartengerät niemals bei laufendem Motor.
 - ▶ Immer wenn Sie den Arbeitsplatz verlassen, schalten Sie das Gartengerät aus, warten Sie bis das Schneidwerk stoppt und ziehen Sie den Netzstecker.
 - ▶ Kippen Sie das Gartengerät während des Betriebes nicht.
 - ▶ Setzen Sie das Gartengerät nicht dem Regen aus. Bewahren Sie das Gartengerät nur an einem trockenen Ort auf.
 - ▶ Bei Verwendung eines Stromerzeugers muss dieser mit einer automatischen Spannungsregulierung (AVR) ausgestattet sein, um Schäden durch Überspannungsspitzen zu vermeiden. Die Mindestleistung des Stromerzeugers muss 4 KW betragen.

Wartung und Lagerung

- ▶ Wenn das Gartengerät wegen Servicearbeit, Überprüfung, Aufbewahrung oder Zubehörwechsel außer Betrieb genommen wird, schalten Sie dieses aus, ziehen den Stecker aus der Steckdose und lassen das Gartengerät abkühlen. Stellen Sie vor jeder Inspektion oder Justierung etc. sicher, dass alle beweglichen Teile stillstehen.
- ▶ Pflegen Sie das Gartengerät und halten Sie es sauber.
- ▶ Um die Sicherheit zu gewährleisten, überprüfen Sie das Gartengerät und ersetzen Sie abgenutzte oder beschädigte Teile.
- ▶ Stellen Sie sicher, dass auszuwechselnde Teile von Bosch stammen.
- ▶ Beachten Sie bei der Verwendung eines Verlängerungskabels, auch das Kapitel „Elektrische Sicherheit“.

6 | Deutsch

- ▶ Achten Sie bei der Messerwartung (z. B. beim Umdrehen oder beim Ersetzen des Messers) darauf, dass der Motor nicht gebremst wird und die Klinge mit der Hand bewegt werden kann. Dadurch können Sie sich die z. B. die Finger einklemmen.
- ▶ Versuchen Sie keinesfalls die Zwangsabschaltung außer Kraft zu setzen.

Elektrische Sicherheit

Achtung! Schalten Sie vor Wartungs- oder Reinigungsarbeiten das Gartengerät aus und ziehen Sie den Netzstecker. Gleiches gilt, wenn das Stromkabel beschädigt, angeschnitten oder verwickelt ist.

Ihr Gartengerät ist zur Sicherheit schutzisoliert und benötigt keine Erdung. Die Betriebsspannung beträgt 230 V AC, 50 Hz (für Nicht-EU-Länder auch 220 V oder 240 V).

Zur Erhöhung der Sicherheit benutzen Sie einen FI-Schalter (RCD) mit einem Fehlerstrom von maximal 30 mA. Prüfen Sie den FI-Schalter vor jeder Benutzung.

Netzkabel. Falls Ihr Gartengerät für den Gebrauch in UK bestimmt ist, kann es mit einem Netzkabel mit 3-poligem Stecker nach BS1363/A ausgerüstet sein (dieser ist mit einer 13 A Sicherung ausgestattet). Überprüfen Sie das Netzkabel regelmäßig auf Schäden. Lassen Sie ein beschädigtes Netzkabel durch den Bosch Kundendienst auswechseln; es kann von niemand anderem sicher ersetzt werden.

Wenn der Stecker nicht für Ihre Steckdose geeignet ist, lassen Sie ihn durch den Bosch Kundendienst wechseln. Entsorgen Sie den abgetrennten Stecker sofort. Stecken Sie niemals einen Stecker mit abgetrenntem Kabel in eine Netzsteckdose, auch nicht wenn die Steckdose ausgeschaltet ist. Es besteht die Gefahr eines elektrischen Schlages durch das Kabel, welches eine Spannung führen kann.

Verlängerungskabel. Wird Ihr Gerät außerhalb von UK verwendet, wird es mit einem speziellen „Schuko“-Stecker ausgestattet, der in das Gerät eingebaut ist. Sie benötigen ein Verlängerungskabel oder eine Kabeltrommel, das/die an einem Ende eine passende „Schuko“-Buchse und am anderen Ende einen Stecker für Ihr lokales Versorgungsnetz hat. Dies ist nicht im Lieferumfang enthalten.

Wenn Sie ein Gartengerät für den Gebrauch in Großbritannien mit eingebautem Stecker haben, können Sie ein Verlängerungskabel oder eine Kabeltrommel verwenden.



Warnung! Nicht vorschriftsmäßige Verlängerungskabel können gefährlich sein. Die nachfolgenden Empfehlungen gelten für ALLE Verlängerungskabel für alle Gartengeräte.







- Verwenden Sie nur für den Außenbereich zugelassene Verlängerungskabel die der Norm EN 60884-2-7 entsprechen.
- Verwenden Sie nur Kabeltrommeln, die der Norm EN 61242/IEC 61242 entsprechen.

- Befolgen Sie stets die mit dem Verlängerungskabel oder der Kabeltrommel mitgelieferten Anweisungen sowie die nationalen Vorschriften zu deren Verwendung.
- Das Kabel muss mit einer Erdung ausgestattet sein.
- Achten Sie immer darauf, dass die Leitungen nicht beschädigt werden, z. B. durch das Ziehen über scharfkantigen Boden oder durch Hindernisse. Lassen Sie das Kabel oder die Anschlüsse nicht im Wasser liegen.
- Überprüfen Sie das Kabel regelmäßig auf Beschädigungen und reparieren oder ersetzen Sie es bei Bedarf.
- Kabelverbindungen (Netzstecker und Steckdosen) zwischen Verlängerungskabeln müssen aus Gummi und spritzwassergeschützt sein, vorzugsweise Schutzart IP55.
- Maximale Kabellänge: für die Verwendung mit diesem Gartengerät beträgt die maximale Gesamtkabellänge für Verlängerungskabel 30 m und für die Kabeltrommel bis zu 60 m, wenn ein FI-Schalter (mit einem Nennfehlerstrom von 30 mA) in die Kabeltrommel eingebaut ist.
- Mindestquerschnitt: für dieses Gartengerät beträgt der minimale Leiterquerschnitt 1,25 mm² (UK) oder 1,5 mm² (außerhalb UK).

Nicht-UK-Produkt: der Gerätestecker kann in UK immer noch mit dem entsprechenden Verlängerungskabel verwendet werden, das natürlich mit einem 13 A-UK-Stecker ausgestattet sein muss.

Symbole

Die nachfolgenden Symbole sind für das Lesen und Verstehen der Betriebsanleitung von Bedeutung, insbesondere für die Grafiken. Prägen Sie sich die Symbole und ihre Bedeutung ein. Die richtige Interpretation der Symbole hilft Ihnen, das Gartengerät besser und sicherer zu gebrauchen.

Symbol	Bedeutung
	Tragen Sie Schutzhandschuhe
	Bewegungsrichtung
	Reaktionsrichtung
	Gewicht
	Einschalten
	Ausschalten
	Zubehör/Ersatzteile

Bestimmungsgemäßer Gebrauch

Das netzbetriebene Gerät ist bestimmt zum Zerkleinern von blättrigen, grünen Gartenabfällen, wie z. B. Heckenschnitt. Es ist nicht geeignet für die Verwendung mit starker Beanspruchung oder für nicht bestimmungsgemäße Verwendung.

8 | Deutsch

Technische Daten

Leise-Häcksler		AXT Rapid 2000	AXT Rapid 2200
Sachnummer		3 600 H53 5..	3 600 H53 6..
Leistungsaufnahme, (P40) ¹⁾	W	2000	2200
Leerlaufdrehzahl	min ⁻¹	3650	3650
Durchsatz, max.	kg/h	80 ²⁾	90 ²⁾
Max. Astdurchmesser	mm	35 ²⁾	40 ²⁾
Gewicht (ohne optionales Zubehör)	kg	11,9	12,1
Schutzklasse		□/II	□/II

Die Angaben gelten für eine Nennspannung [U] von 230 V. Bei abweichenden Spannungen und in länderspezifischen Ausführungen können diese Angaben variieren.

¹⁾P40 zeigt an, dass das Gartengerät für eine zyklische Belastungsart bei 40 Sekunden Vollast und anschließend 60 Sekunden Leerlauf, geprüft und zugelassen wurde. Das Gartengerät kann daher kontinuierlich betrieben werden, jedoch mit regelmäßigen Unterbrechungen bei hoher Belastung. Bei kontinuierlichem Vollastbetrieb wird der Überlastschutz auslösen.

²⁾Je nach Beschaffenheit des Häckselgutes.

Geräusch-/Vibrationsinformation

Geräuschemissionswerte ermittelt entsprechend EN 50434.

	3 600 ...	H53 5..	H53 6..
Der A-bewertete Geräuschpegel des Gerätes beträgt typischerweise:			
Schalldruckpegel	dB(A)	89	90
Schalleistungspegel	dB(A)	103	103
Unsicherheit K	dB	= 3	= 4

Gehörschutz tragen!

Montage und Betrieb

Handlungsziel	Bild	Seite
Lieferumfang	1	226
Montage Räder und Untergestell	2	226
Fangsack einhängen und Schieber ablegen	3	227
Verlängerungskabel anschließen	4	227
Einschalten	5	228
Arbeitshinweise	6	228
Ausschalten	7	229
Messerwartung	8	229
Wartung, Reinigung und Lagerung	9	230
Zubehör auswählen	10	230

Betrieb

Einschalten

Drehen Sie zum Starten des Häckslers den Ein-/Ausschalter von Position „0“ auf Position „I“. Danach drehen Sie den Ein-/Ausschalter für ca. eine Sekunde auf Position „II“ und lassen ihn dann los, so dass der Ein-/Ausschalter automatisch auf Position „I“ zurückspringt. Das Gartengerät sollte starten.

Der Häcksler wird nicht starten wenn der Ein-/Ausschalter während des Startvorgangs eingedrückt wird. Lassen Sie den Ein-/Ausschalter wieder zurückspringen. Stellen Sie den

Ein-/Ausschalter wieder auf Position „0“ und starten Sie erneut.

Wenn Sie den Ein-/Ausschalter zu lange auf Position „II“ halten, stoppt der Häcksler. Stellen Sie den Ein-/Ausschalter wieder auf Position „0“ zurück und starten erneut.

Aus Sicherheitsgründen wird der Häcksler nur starten, wenn der Sicherheitsknopf der Fangbox voll angezogen ist. (Siehe X in Bild 8)

Ausschalten

Zum Ausschalten des Gartengeräts, drehen Sie den Ein-/Ausschalter gegen den Uhrzeigersinn auf „0“. Als Alternative und in Notfällen, drücken Sie einfach auf den Ein-/Ausschalter (nach innen). Das Gartengerät kann erst wieder gestartet werden, wenn Sie den Ein-/Ausschalter auf Position „0“ gedreht haben.

Wiederanlaufschutz

Das Gartengerät wird nach einem Netzausfall abgeschaltet. Bei Aktivierung der Energieversorgung kann sich das Gartengerät nicht automatisch wiedereinschalten.

Überlastschutz

Überlastung, z. B. durch Blockieren des Schneidmessers kann nach wenigen Sekunden zu einem Stillstand des Häckslers führen. Nach einer kurzen Wartezeit können Sie den Häcksler erneut eingeschalten. Wenn der Häcksler erneut blockiert, schalten Sie diesen aus.

Blockiert der Häcksler erneut, dann schalten Sie das Gartengerät aus, ziehen Sie den Netzstecker und beseitigen Sie die Blockierungen. Dauerhafte Überlastung und Verstopfen der Motor-Lüftungsschlitze kann dazu führen, dass der thermische Motor-Überlastungsschutz auslöst. Reinigen Sie das Lüftungsgitter und schalten Sie den Häcksler für einige Minuten aus, damit er abkühlt. Der thermische Motor-Überlastungsschutz setzt sich automatisch zurück. Der Häcksler startet jedoch erst wieder, nachdem Sie den Ein-/Ausschalter auf „0“ zurückdrehen und den Startvorgang wiederholen.

Hinweise zum Häckseln

Je nach Art, Alter und Trockenheit des Holzes sind Äste mehr oder weniger schwierig zu häckseln.

Optimale Ergebnisse erzielen Sie, wenn Sie frische Äste kurz nach dem Schnitt häckseln.

Weiche Gartenabfälle sollten in kleinen Mengen gehäckselt werden, insbesondere wenn das Häckselgut nass ist. Blockierungen können durch periodisches Häckseln von Ästen vermieden werden.

Fehlersuche

Die folgende Tabelle zeigt Ihnen Fehlersymptome, die mögliche Ursache sowie die korrekte Abhilfe, falls Ihr Gartengerät einmal nicht einwandfrei funktionieren sollte. Können Sie anhand dessen das Problem nicht lokalisieren und beseitigen, wenden Sie sich an Ihre Service-Werkstatt.

► **Achtung! Schalten Sie vor Wartungs- oder Reinigungsarbeiten das Gartengerät aus und ziehen Sie den Netzstecker. Gleiches gilt, wenn das Stromkabel beschädigt, angeschnitten oder verwickelt ist.**

Symptome	Mögliche Ursache	Abhilfe
Gartengerät läuft nicht	Schalter hat nicht funktioniert	Achten Sie bei der Inbetriebnahme darauf, dass der Ein-/Ausschalter während des Drehens nicht gedrückt wird.
	Sicherheitsknopf war nicht ganz festgezogen	Trichter-Sicherheitsknopf festziehen
	Netzspannung fehlt	Überprüfen und einschalten
	Netzsteckdose defekt	Andere Steckdose benutzen
	Verlängerungskabel beschädigt	Kabel überprüfen, ev. austauschen
	Sicherung hat ausgelöst	Tauschen Sie die Sicherung aus/schalten Sie danach das Gartengerät wieder ein
	Überlastungsschutz hat ausgelöst	Verfahren Sie wie bei „Überlastungsschutz“ beschrieben
	Stromversorgung schwankt	Verfahren Sie wie bei „Überlastungsschutz“ beschrieben
	Ein-/Ausschalter geht in Position „0“ zurück	Lassen Sie die Maschine abkühlen und verfahren Sie wie bei „Überlastschutz“ beschrieben
	Unterspannungsschutz hat ausgelöst	Führen Sie einen Neustart durch. Überprüfen Sie, ob das Verlängerungskabel den Anforderungen in den Anweisungen entspricht (unzureichende Qualität des Verlängerungskabels kann die Fehlerursache sein!). Bei Betrieb über Stromerzeuger, die Leistung des Stromerzeugers prüfen.

10 | Deutsch

Symptome	Mögliche Ursache	Abhilfe
Gartengerät läuft mit Unterbrechungen	Verlängerungskabel beschädigt	Netzkabel überprüfen, ggf. wechseln lassen
	Interne Verkabelung der Maschine defekt	Kundendienst aufsuchen
	Überlastungsschutz hat ausgelöst	Verfahren Sie wie bei „Überlastungsschutz“ beschrieben
	Ein-/Ausschalter geht in Position „0“ zurück	Lassen Sie die Maschine abkühlen und verfahren Sie wie bei „Überlastschutz“ beschrieben
Schlechte Schnittleistung	Schneidmesser stumpf	Drehen Sie das Schneidmesser auf die unbenutzte Seite. Ersetzen Sie das Schneidmesser, wenn beide Seiten stumpf sind.
	Schneidmesser verschmutzt	Demontieren und reinigen Sie das Schneidmesser. Drehen Sie bei Bedarf das Schneidmesser.
	Einfülltrichter oder Auswurfschacht blockiert	Gerät reinigen und Fangsack leeren
Schneidmesser dreht sich nicht	Schneidmesser blockiert	Blockierung lösen
	Messermutter/-schraube lose	Messermutter/-schraube festziehen
Starke Vibrationen/Geräusche	Messermutter/-schraube lose	Messermutter/-schraube festziehen
	Schneidmesser beschädigt	Schneidmesser ersetzen
	Gerät innen beschädigt	Kundendienst aufsuchen

Kundendienst und Anwendungsberatung

www.bosch-garden.com

Geben Sie bei allen Rückfragen und Ersatzteilbestellungen bitte unbedingt die 10-stellige Sachnummer laut Typenschild des Gartengerätes an.

Deutschland

Robert Bosch Power Tools GmbH
Servicezentrum Elektrowerkzeuge
Zur Luhne 2

37589 Kalefeld – Willershausen

Unter www.bosch-pt.com können Sie online Ersatzteile bestellen oder Reparaturen anmelden.

Kundendienst: Tel.: (0711) 40040480

Fax: (0711) 40040481

E-Mail: Servicezentrum.Elektrowerkzeuge@de.bosch.com

Anwendungsberatung: Tel.: (0711) 40040480

Fax: (0711) 40040482

E-Mail: kundenberatung.ew@de.bosch.com

Österreich

Unter www.bosch-pt.at können Sie online Ersatzteile bestellen.

Tel.: (01) 797222010

Fax: (01) 797222011

E-Mail: service.elektrowerkzeuge@at.bosch.com

Schweiz

Unter www.bosch-pt.com/ch/de können Sie online Ersatzteile bestellen.

Tel.: (044) 8471511

Fax: (044) 8471551

E-Mail: Aftersales.Service@de.bosch.com

Luxemburg

Tel.: +32 2 588 0589

Fax: +32 2 588 0595

E-Mail: outillage.gereedschap@be.bosch.com

Entsorgung

Gartengeräte, Zubehör und Verpackungen sollen einer umweltgerechten Wiederverwertung zugeführt werden.



Werfen Sie Gartengeräte nicht in den Hausmüll!

Nur für EU-Länder:

Gemäß der Europäischen Richtlinie 2012/19/EU über Elektro- und Elektronik-Altgeräte und ihrer Umsetzung in nationales Recht müssen nicht mehr gebrauchsfähige Elektro- und Elektronikgeräte getrennt gesammelt und einer umweltgerechten Wiederverwertung zugeführt werden.

Änderungen vorbehalten.

English

Safety Notes

Warning! Read these instructions carefully, be familiar with the controls and the proper use of the machine. Please keep the instructions safe for later use!

Explanation of symbols on the machine



General hazard safety alert.



Read instruction manual.



Before dismantling any part of the machine, switch off and remove the plug from the mains supply. If the cable is damaged or cut through while working, do not touch the cable but immediately remove the plug from the mains supply. Never use the machine with a damaged cable.



Wear protective gloves, sturdy shoes and long trousers.



Danger – rotating blade. Keep hands and feet out of openings while the machine is running.



Pay attention that bystanders are not injured through foreign objects thrown from the machine.



Warning: Keep a safe distance from the machine when operating.



Wait until all machine components have completely stopped before touching them.



Wear eye protection.



Always wear ear protection.



Do not use the machine in the rain or leave it outdoors when it is raining.

Operation

- ▶ **During operation, do not reach into the chute assembly. The machine runs on for a few seconds after being switched off.**
- ▶ Never allow children or people unfamiliar with these instructions to use the machine. Local regulations may restrict the age of the operator. When not in use, store the machine out of reach of children.
- ▶ This machine is not intended for use by persons (including children) with reduced physical, sensory or mental capabilities, or lack of experience and knowledge, unless they have been given supervision or instruction concerning use of the machine by a person responsible for their safety. Children should be supervised to ensure that they do not play with the machine.
- ▶ Never work while people, especially children, or pets are nearby.
- ▶ Before switching on, the machine must be assembled according to the enclosed instructions.

12 | English

- ▶ For increased electrical safety use a Residual Current Device (RCD) with a tripping current of not more than 30 mA. Always check your RCD every time you use it.
- ▶ Use only extension cables that are intended for outdoor use and are protected against splashes of water.
- ▶ Do not touch the plug or socket with wet hands.
- ▶ Do not run over, crush or pull the power supply cord or extension cord, otherwise it may be damaged. Protect the cable from heat, oil and sharp edges.
- ▶ Keep other persons and animals at a distance of 3 metres or more when the machine is being used.
- ▶ Always use original Bosch accessories and spares. We cannot be responsible for damage or malfunction when other such items are used.
- ▶ Become familiar with the instruction manual before attempting to operate this machine.
- ▶ Avoid wearing loose-fitting clothing, hanging cords or ties.
- ▶ Only operate the machine in open space (e. g. not too close to a wall or other fixed objects) and on a firm, level surface.
- ▶ Do not operate the machine on paved or gravel surface where ejected material could cause injury.
- ▶ Before starting the machine, check that all screws, nuts, bolts and other fasteners are properly secured and that guards and screens are in place. Replace damaged or unreadable warning and operating labels.
- ▶ Before starting the machine, make certain that the chute assembly is empty.
- ▶ Keep your face and body away from the chute assembly.
- ▶ Do not allow hands or any other part of the body or clothing inside the chute assembly, discharge chute or near any moving part.
- ▶ Keep proper balance and footing at all times. Do not overreach. Never stand at a higher level than the base of the machine when feeding material.
- ▶ Always stand clear of the discharge zone when operating the machine.
- ▶ When feeding material into the machine be extremely careful that pieces of metal, rocks, bottles, cans or other foreign objects are not included.
- ▶ If the cutting mechanism strikes any foreign object or if the machine should start making any unusual noise or vibration, immediately switch off and allow the cutter to stop. Remove the plug from the mains supply and take the following steps:
 - Inspect for damage.
 - Replace or repair any damaged parts.
 - Check for and tighten any loose parts.
- ▶ Do not attempt to repair the machine unless you are qualified to do so.
- ▶ Do not allow processed material to build up in the discharge zone; this may prevent proper discharge which can result in kickback of material through the chute assembly.
- ▶ If the machine becomes clogged, switch off and allow the cutter to

- stop. Remove the plug from the mains supply before clearing debris.
- ▶ Check if guards and protective devices are undamaged and properly mounted. Before using, carry out any necessary maintenance and repairs.
 - ▶ Clean the cooling air outlet grid from outside, using a vacuum cleaner to clear the dust and debris which inevitably builds up there. The filter mesh cannot be removed.
 - ▶ Never pick up or carry the machine while the motor is running.
 - ▶ Whenever you leave the work area, switch off, allow the cutter to stop, and remove plug from the mains supply.
 - ▶ Do not tilt the machine while it is running.
 - ▶ Do not expose the machine to rain. Only store the machine in a dry place.
 - ▶ When using an aggregator then it needs to be an Automatic Voltage Regulation (AVR) version avoiding damages caused by overvoltage spikes. Aggregator minimum power need to be 4 kW.

Maintenance and Storage

- ▶ When the machine is stopped for servicing, inspection, or storage, or to change an accessory, switch off and remove the plug from the mains supply and allow the machine to cool. Make sure that all moving parts have come to a complete stop before making any inspections, adjustments, etc.

- ▶ Maintain the machine with care and keep it clean.
- ▶ Examine the machine and replace worn or damaged parts to maintain its safety.
- ▶ Ensure replacement parts fitted are Bosch-approved.
- ▶ If an extension cord is used with the machine, see paragraph "Electrical Safety".
- ▶ When servicing the cutter (e. g. turning over the blade, or replacing it), be aware that there is no brake on the motor and so the blade can be moved by hand and could trap fingers, etc..
- ▶ Never attempt to override the interlock feature of the hopper.

Electrical Safety



Warning! Switch off, remove plug from mains before adjusting, cleaning or if cable is cut, damaged or entangled.

Your machine is double insulated for safety and requires no earth connection. The operating voltage is 230 VAC, 50 Hz (for some non-EU countries 220 V, 240 V as applicable).

For increased electrical safety use a Residual Current Device (RCD) with a tripping current of not more than 30 mA. Always check your RCD every time you use it.

Supply cord. If your appliance is intended for use in the UK, it may have a ready-fitted supply cord, fitted with a UK 3-pin plug approved to BS1363/A (this has a 13A fuse fitted). Inspect the cord regularly for damage. If damaged,

14 | English

get it replaced by a Bosch Service Centre; it cannot be safely replaced by anyone else.

If the plug is not suitable for your socket outlet, get a Bosch service agent to replace the plug. Dispose of the severed plug immediately; never insert any plug with severed flex into a mains socket, even if the socket is switched off, as it poses a risk of electric shock from the exposed flex, which could be made live.

Extension leads. If your appliance is intended for use outside the UK, it will be fitted with a special "Schuko" plug built into the appliance; this called an appliance inlet. You will need an extension lead, or reel, fitted with a mating 'Schuko' socket at one end and a plug suitable for your local supply system at the other. This is not supplied with the product.

If you have a UK appliance with a fitted plug, you can use an extension lead, or reel, with it.



Warning! Inadequate extension cables can be dangerous.

The following advice applies to ALL extension leads for all products.

- Extension leads used should comply with EN 60884-2-7, and be intended for outdoor use.
- Extension reels should comply with EN 61242/IEC 61242.
- Follow the instructions supplied with any lead or reel, and any local wiring regulations.
- There should be an earth core within the cable.
- Always ensure that leads are not damaged, for instance by dragging





across rough ground, or being caught on obstructions. Do not let the cable or any connections stand in water.



- Inspect the lead regularly for damage, and repair or replace if damaged.
- Any couplings between extension leads should be of rubber, and be protected against splashed water, preferably by an IP55 approval.
- Maximum length: for use with this product, the maximum total length of cable should be 30 m for extension leads, or up to 60 m for a cable reel, if an RCD (with rated residual current of 30 mA) is incorporated into the reel.
- Minimum size: for use with this product, the minimum nominal conductor cross-sectional area of the cable must be 1.25 mm² (UK) or 1.5 mm² (outside UK).

non-UK product: with appliance inlet can still be used in the UK, with the appropriate extension lead, which must, of course, be fitted with a 13A UK plug.

Symbols

The following symbols are important for reading and understanding the operating instructions especially the diagrams. Please take note of the symbols and their meaning. The correct interpretation of the symbols will help you to use the garden product in a better and safer manner.

Symbol	Meaning
	Wear protective gloves
	Movement direction
	Reaction direction
	Weight
	Switching On

Symbol	Meaning
	Switching Off
	Accessories/Spare Parts

Intended Use

This corded, electrically driven, shredder is intended for the purpose of shredding leafy, green garden waste such as hedge cuttings. It is not intended for heavy duty use or as a rental tool.

Technical Data

Rapid Shredder		AXT Rapid 2000	AXT Rapid 2200
Article number		3 600 H53 5..	3 600 H53 6..
Power consumption, (P40) ¹⁾	W	2000	2200
No-load speed	rpm	3650	3650
Throughput, max.	kg/h	80 ²⁾	90 ²⁾
Branch diameter, max.	mm	35 ²⁾	40 ²⁾
Weight (excluding optional accessories)	kg	11.9	12.1
Electrical safety class		□/II	□/II

The values given are valid for a nominal voltage [U] of 230 V. For different voltages and models for specific countries, these values can vary.

¹⁾P40 indicates that the appliance has been tested and approved for a cycling usage of 40 seconds fully-loaded, followed by 60 seconds idling. The appliance can therefore be allowed to run continuously, but with regular breaks from heavy loading. Continuous heavy loading will cause the thermal trip to operate.

²⁾Depending on the hardness of the wood.

Noise/Vibration Information

Sound emission values determined according to EN 50434.

	3 600 ...	H53 5..	H53 6..
Typically the A-weighted noise levels of the product are:			
Sound pressure level	dB(A)	89	90
Sound power level	dB(A)	103	103
Uncertainty K	dB	= 3	= 4

Wear hearing protection!

Mounting and Operation

Action	Figure	Page
Delivery Scope	1	226
Mounting wheels and undercarriage	2	226
Mounting the collecting bag and storing the base unit	3	227
Connecting the extension lead	4	227
Starting	5	228
Working Advice	6	228
Stopping	7	229
Blade Maintenance	8	229
Maintenance, Cleaning and Storage	9	230
Selecting Accessories	10	230

To run the machine

Starting

To start your shredder, rotate the ON/Off knob from position "0" to position "I". Then move it to "II" for a second or so and

release it so that it moves back automatically to "I". The machine should start.

The shredder will not start if the knob is pushed in while starting. Let it spring back out. Return the knob to "0" and start again.

If you hold the knob too long in position "II", the shredder will stop. Return the knob back to "0" and start again.

As a safety feature, the shredder will not start unless the hopper securing knob is fully tightened. (Item X in picture 8)

Stopping

To stop the machine, turn the ON/OFF knob anti-clockwise to "0". Alternatively, and in an emergency, simply press the knob inwards. You will then have to turn the knob to "0" before you can restart the machine.

Restarting Protection

A mains failure causes machine to switch off. The machine cannot restart on its own when the power returns.

16 | English

Overload Protection

Overloading (e. g. clogging up of the cutter) can lead to a standstill of the machine after a few seconds. After a short period, the machine can be switched on again.

If the shredder clogs up again, turn it off, pull out the mains plug, and clear the blockage. Continuous overloading and blocking up of the motor outlet vents can cause the motor thermal overload cutout to trip. Clean the outlet mesh and turn the shredder off for several minutes to allow it to cool. The trip will reset automatically, but the shredder will not, of course, start again until you turn the ON/OFF knob back to "0" and repeat the start sequence.

Advice on Shredding

Branches become harder to shred depending on the type, age and dryness of the wood.

For best results, shred fresh branches soon after they have been cut.

Soft garden waste should be shredded in smaller loads, particularly when wet. Any blockages can be avoided by intermittently shredding branches.

Blade Maintenance**► Stop and remove plug from the power supply.**

The blade has a double-sided cutting edge.

When the cutting edges become blunt, the blade can be turned over.

The blade bolt can be reused. Ensure it is tightened very firmly when replacing the cutter disc. When both sides are blunt, replace the blade. A new blade is available as a spare; use the new bolt which is supplied with it.

Troubleshooting

The following chart lists problem symptoms, possible causes and corrective action, if your garden product does not operate properly. If these do not identify and correct the problem, contact your service agent.

► Warning! Switch off, remove plug from mains before adjusting, cleaning or if cable is cut, damaged or entangled.

Problem	Possible Cause	Corrective Action
Machine fails to operate	Switch fails to operate	Do not push On/Off switch while it is being rotated
	Securing knob has not been fully tightened	Tighten hopper securing knob
	Power turned off	Turn power on
	Mains socket faulty	Use another socket
	Extension cable damaged	Inspect cable, replace if damaged
	Fuse faulty/blown	Replace/restart
	Motor protector has activated	Follow "Overload Protection" procedure
	Power supply interrupted	Follow "Overload Protection" procedure
On/Off switch returns to position "0"		Allow machine to cool then follow "Overload Protection" procedure
	Undervoltage protection	Restart machine. Check extension cable is as required in instructions (lower quality extension cable can cause error). When powered by aggregator, check its performance.
Machine functions intermittently	Extension cable damaged	Check mains cable and have it replaced, if required
	Internal wiring of machine damaged	Contact Service Agent
	Motor protector has activated	Follow "Overload Protection" procedure
	On/Off switch returns to position "0"	Allow machine to cool then follow "Overload Protection" procedure
Poor cutting performance	Cutting blade blunt	Rotate blade to unused side. If both sides are blunt then replace blade.
	Cutting blade dirty	Remove Blade and Clean. Rotate blade if necessary
	Feed intake or discharge chute blocked	Clean machine and empty collecting bag
Cutting blade not rotating	Cutting blade obstructed	Clear obstruction
	Blade nut/bolt loose	Tighten blade nut/bolt
Excessive vibrations/noise	Blade nut/bolt loose	Tighten blade nut/bolt
	Cutting blade damaged	Replace blade
	Machine damaged internally	Contact Service Agent

After-sales Service and Application Service

www.bosch-garden.com

In all correspondence and spare parts orders, please always include the 10-digit article number given on the type plate of the garden product.

Great Britain

Robert Bosch Ltd. (B.S.C.)
P.O. Box 98
Broadwater Park
North Orbital Road
Denham
Uxbridge
UB 9 5HJ

At www.bosch-pt.co.uk you can order spare parts or arrange the collection of a product in need of servicing or repair.

Tel. Service: (0344) 7360109
E-Mail: boschservicecentre@bosch.com

Ireland

Origo Ltd.
Unit 23 Magna Drive
Magna Business Park
City West
Dublin 24
Tel. Service: (01) 4666700
Fax: (01) 4666888

Australia, New Zealand and Pacific Islands

Robert Bosch Australia Pty. Ltd.
Power Tools
Locked Bag 66
Clayton South VIC 3169
Customer Contact Center
Inside Australia:
Phone: (01300) 307044
Fax: (01300) 307045
Inside New Zealand:
Phone: (0800) 543353
Fax: (0800) 428570

Outside AU and NZ:
Phone: +61 3 95415555
www.bosch-pt.com.au
www.bosch-pt.co.nz

Republic of South Africa

Customer service
Hotline: (011) 6519600

Gauteng – BSC Service Centre

35 Roper Street, New Centre
Johannesburg
Tel.: (011) 4939375
Fax: (011) 4930126
E-Mail: bsctools@icon.co.za

KZN – BSC Service Centre

Unit E, Almar Centre
143 Crompton Street
Pinetown
Tel.: (031) 7012120
Fax: (031) 7012446
E-Mail: bsc.dur@za.bosch.com

Western Cape – BSC Service Centre

Democracy Way, Prosperity Park
Milnerton
Tel.: (021) 5512577
Fax: (021) 5513223
E-Mail: bsc@zsd.co.za

Bosch Headquarters

Midrand, Gauteng
Tel.: (011) 6519600
Fax: (011) 6519880
E-Mail: rbsa-hq.pts@za.bosch.com

Disposal

The garden product, accessories and packaging should be sorted for environmental-friendly recycling.



Do not dispose of garden products into household waste!

Only for EC countries:

According to the European directive 2012/19/EU for Waste Electrical and Electronic Equipment and its implementation into national law, electrical and electronic equipment that are no longer usable must be collected separately and disposed of in an environmentally correct manner.

Subject to change without notice.

Français

Avertissements de sécurité

Attention ! Lisez avec attention toutes les instructions suivantes. Familiarisez-vous avec les éléments de commande et l'utilisation appropriée de l'outil de jardin. Conservez les instructions d'utilisation pour vous y reporter ultérieurement.

Explication des symboles se trouvant sur l'outil de jardin



Indications générales sur d'éventuels dangers.



Lisez soigneusement ces instructions d'utilisation.



Avant de démonter les pièces de l'outil de jardin, arrêter l'outil de jardin et retirer la fiche de secteur de la prise de courant. Au cas où le câble serait endommagé ou coupé pendant le travail, ne pas y toucher mais immédiatement retirer la fiche de secteur de la prise de courant. N'utilisez jamais l'appareil lorsque le câble de secteur est endommagé.



Portez toujours des gants de protection, des chaussures fermées et des pantalons longs.



Danger : lame en rotation ! Ne pas mettre les mains ni les pieds dans l'ouverture tant que l'outil de jardin est en fonctionnement.



Faites attention à ce que les personnes se trouvant à proxi-

mité ne soient pas blessées par des projections provenant de la machine.



Avertissement : Gardez une distance de sécurité quand l'outil de jardin est en marche.



Attendez l'arrêt total de tous les éléments de l'outil de jardin avant de les toucher.



Portez des lunettes de sécurité.



Portez une protection acoustique.



N'utilisez l'outil de jardin pas par temps de pluie et ne l'exposez pas à la pluie.

Mode d'emploi

► **Ne mettez pas les mains dans l'entonnoir durant le fonctionnement. Lorsqu'on arrête l'outil de jardin, celui-ci continue à tourner pendant quelques secondes encore.**

► Ne laissez jamais un enfant ou une autre personne n'ayant pas pris connaissance des instructions d'utilisation se servir de l'outil de jardin. Il est possible que les réglementations locales fixent une limite d'âge minimum de l'utilisateur. Gardez l'outil de jardin non utilisé hors de la portée des enfants.

► Cet outil de jardin doit être utilisé par des personnes disposant des capacités physiques adaptées et de l'expérience et/ou des connaissances nécessaires. Si tel n'était pas le cas ou en cas d'utilisation de cet outil par des enfants, cette utilisation ne sera possible que sous la surveillance

d'une personne responsable de la sécurité des utilisateurs ou que ces derniers aient été instruits quant au maniement de l'outil. Dans le cas contraire, un risque de mauvaise utilisation et de blessures existe. Les enfants doivent être surveillés pour assurer qu'ils ne jouent pas avec l'outil de jardin.

- ▶ N'utilisez jamais l'outil de jardin lorsque des personnes, en particulier des enfants ou des animaux domestiques, se trouvent à proximité.
- ▶ Avant la mise en fonctionnement, l'outil de jardin doit être monté conformément aux instructions jointes à l'outil de jardin.
- ▶ Pour plus de sécurité, utilisez un disjoncteur différentiel avec un courant de défaut de 30 mA maximum. Avant chaque utilisation de la machine, contrôlez ce disjoncteur différentiel.
- ▶ N'utilisez que des rallonges autorisées pour l'extérieur et étanches aux projections d'eau.
- ▶ Ne touchez pas la fiche et la prise de courant avec les mains humides.
- ▶ N'écrasez pas le câble d'alimentation ou la rallonge, ne les coincez pas et ne les tirez pas sous risque de les endommager. Protégez le câble contre la chaleur, l'huile et les bords tranchants.
- ▶ Durant l'utilisation de l'outil de jardin, aucune autre personne ni animal ne doit se trouver dans un rayon de 3 m autour de l'appareil.
- ▶ N'utiliser que des pièces de rechange d'origine Bosch. En cas d'utilisation d'autres pièces, Bosch décline toute

responsabilité pour dommages ou fonctionnements défectueux.

- ▶ Familiarisez-vous avec les instructions d'utilisation avant de travailler avec l'outil de jardin.
- ▶ Ne portez pas de vêtements amples ou de rubans pendants ou de cravates.
- ▶ Faites fonctionner l'outil de jardin dans un endroit dégagé et sans objets aux alentours (p. ex. pas trop près d'un mur ou d'autres objets fixes) sur une surface plane et solide.
- ▶ Ne faites pas fonctionner l'outil de jardin sur une surface pavée ou recouverte de graviers. Les déchets éjectés peuvent causer des blessures.
- ▶ Avant la mise en service, contrôlez que toutes les vis, tous les écrous et autres composants de fixation soient correctement fixés et que les dispositifs de protection et de déflexion soient correctement mis en place. Remplacez les plaques d'avertissement endommagées ou illisibles.
- ▶ Avant de démarrer, assurez-vous que l'entonnoir est libre.
- ▶ Tenez le visage et le corps à distance de l'ouverture de l'entonnoir.
- ▶ Évitez que les mains et d'autres parties du corps ou des vêtements parviennent dans l'entonnoir ou dans l'ouverture d'éjection ou à proximité des pièces en mouvement.
- ▶ Veillez à toujours garder une position stable et un bon équilibre. Ne vous penchez pas trop en avant. Durant le remplissage, ne vous mettez pas sur une position plus élevée que celle du pied de l'outil de jardin.
- ▶ Gardez une distance suffisante par rapport à la zone d'éjection lorsque vous travaillez avec l'outil de jardin.

20 | Français

- ▶ Veillez tout particulièrement à ce qu'il n'y ait pas de pièces en métal, de pierres, de bouteilles, canettes ou autres corps étrangers parmi les déchets à introduire dans l'outil de jardin.
- ▶ Au cas où le mécanisme de coupe heurterait un corps étranger ou que l'outil de jardin commencerait à faire des bruits étranges ou à vibrer, arrêtez immédiatement l'outil de jardin pour arrêter le couteau. Retirez la fiche de la prise de courant et procédez comme suit :
 - Inspectez le dommage.
 - Remplacez toutes les pièces endommagées ou réparez-les.
 - Contrôlez si des pièces se sont détachées et, le cas échéant, resserrez-les.
- ▶ Ne jamais essayer de réparer l'outil de jardin sauf si vous avez la formation nécessaire.
- ▶ Faites attention à ce que les déchets coupés n'obturent pas la zone d'éjection ; ceci entrave l'éjection des déchets broyés et peut provoquer un contrecoup dans l'entonnoir.
- ▶ Quand l'outil de jardin est obturé, arrêtez-le et attendez l'arrêt complet du couteau. Retirez la fiche de la prise de courant avant d'enlever les déchets broyés de l'outil de jardin.
- ▶ Assurez-vous que les couvercles et les dispositifs de protection ne sont pas endommagés et qu'ils sont correctement branchés. Avant d'utiliser l'appareil, effectuez les travaux d'entretien et de réparation éventuellement nécessaires.
- ▶ Nettoyer la grille d'aération de l'extérieur à l'aide d'un aspirateur pour enlever la poussière et les encrassements. Il n'est pas possible de retirer la grille d'aération.
- ▶ Ne soulevez ni transportez jamais l'outil de jardin pendant que le moteur est en marche.
- ▶ À chaque fois que l'on quitte le lieu de travail, arrêter l'outil de jardin, attendre l'arrêt total du mécanisme de coupe et retirer la fiche de secteur.
- ▶ Ne basculez pas l'outil de jardin mis en marche.
- ▶ N'exposez pas l'outil de jardin à la pluie. Gardez l'outil de jardin toujours dans un endroit sec.
- ▶ Dans le cas d'utilisation d'un groupe électrogène, celui-ci doit être équipé d'un régulateur de tension automatique (AVR) pour éviter des dommages causés par des pointes de surtension. La puissance min. du groupe électrogène doit être de 4 kW.

Entretien et stockage

- ▶ Au cas où l'outil de jardin doit être mis hors service pour des travaux d'entretien, pour stockage ou changement d'accessoires, arrêtez l'outil de jardin, retirez la fiche de la prise de courant et laissez-le refroidir. Avant chaque inspection ou ajustage etc., assurez-vous que toutes les pièces mobiles sont complètement arrêtées.
- ▶ Observez la maintenance de l'outil de jardin et maintenez-le propre.

- Pour assurer la sécurité, contrôlez l'appareil de jardin et remplacez les pièces usées ou endommagées.
- Veillez à ce que les pièces de rechange soient des pièces d'origine Bosch.
- Si vous utilisez une rallonge, tenez compte du chapitre « Sécurité électrique ».
- Lors des travaux de maintenance sur le couteau (par ex. pour inverser ou remplacer le couteau), veillez à ce que le moteur ne soit pas freiné et que la lame puisse être bougée manuellement. Vous risquez de coincer vos doigts.
- N'essayez en aucun cas de mettre hors service l'arrêt forcé.

Sécurité électrique



Attention ! Avant d'effectuer des travaux de maintenance ou de nettoyage, arrêter l'outil de jardin et débrancher la fiche de la prise de courant. Ceci vaut également lorsque le câble électrique est endommagé, coupé ou emmêlé.

Pour des raisons de sécurité, l'outil de jardin est équipé d'une double isolation et ne nécessite pas de prise de terre. La tension de fonctionnement est de 230 V CA, 50 Hz (pour les pays hors de l'Union européenne 220 V ou 240 V).

Pour plus de sécurité, utilisez un disjoncteur différentiel avec un courant de défaut de 30 mA maximum. Avant chaque utilisation de la machine, contrôlez ce disjoncteur différentiel.

Câble d'alimentation secteur. Au cas où votre outil de jardin était conçu pour être utilisé dans le Royaume-Uni, il peut être équipé d'un câble de secteur avec fiche à 3 pôles conformément à BS1363/A (celui-ci est équipé d'un fusible 13 A). Contrôlez régulièrement le câble de secteur pour détecter des dommages éventuels. Faites remplacer un câble de secteur endommagé par le Service Après-Vente Bosch ; ils sont les seuls à pouvoir remplacer le câble en toute sécurité.

Si la fiche n'est pas appropriée pour votre prise, la faire remplacer par le Service Après-Vente Bosch. Jetez immédiatement la fiche découpée. Ne jamais introduire une fiche avec câble coupé dans une prise de secteur, même pas si la prise est éteinte. Il y a danger d'électrocution par le câble qui peut être sous tension.

Câble de rallonge. Au cas où votre appareil serait utilisé en dehors du Royaume-Uni, il est équipé d'une fiche « Schuko » avec borne de mise à la terre intégrée dans l'appareil. Vous devez utiliser un câble de rallonge ou un dévidoir équipé d'une prise « Schuko » appropriée sur une extrémité et une fiche pour votre réseau d'alimentation local sur l'autre extrémité. Ceci n'est pas fourni avec l'outil.

Si vous avez un outil de jardin avec fiche intégrée pour l'utilisation au Royaume-Uni, vous pouvez également utiliser un câble de rallonge ou un dévidoir.



Avvertissement ! Des câbles de rallonge non conformes peuvent être dangereux. Les recommandations suivantes s'appliquent pour TOUS les câbles de rallonge pour tous les outils de jardin.

- N'utilisez que des câbles de rallonge appropriés pour une utilisation à l'extérieur correspondant à la norme EN 60884-2-7.
- N'utilisez que des dévidoirs correspondant à la norme EN 61242/IEC 61242.
- Toujours respecter les instructions fournies avec le câble de rallonge ou le dévidoir ainsi que les prescriptions nationales relatives à leur utilisation.
- Le câble doit être muni d'un conducteur de mise à la terre.
- Toujours veiller à ne pas endommager les câbles, par ex. en les tirant sur un sol présentant des saillies ou sur des obstacles. Ne pas laisser traîner le câble ou les raccordements dans l'eau.
- Régulièrement contrôler si le câble est endommagé ; le réparer ou le remplacer si nécessaire.
- Les connexions de câble (fiche de secteur et prises) entre les câbles de rallonge doivent être en caoutchouc et étanches aux projections d'eau, de préférence type de protection IP55.
- Longueur max. de câble : pour une utilisation avec cet outil de jardin, la longueur complète max. pour câbles de rallonge est de 30 m et de jusqu'à 60 m pour les dévidoirs, à condition qu'un dispositif à courant différentiel







résiduel (RCD) soit intégré dans le dévidoir.

- Section transversale minimale : la section minimale de conducteur pour cet outil de jardin est de 1,25 mm² (Royaume-Uni) ou 1,5 mm² (en dehors du Royaume-Uni).

Pas un produit du Royaume-Uni : La fiche de l'appareil peut être utilisée au Royaume-Uni avec le câble de rallonge correspondant, qui doit également être équipé d'une fiche 13 A RU.

Symboles

Les symboles suivants sont importants pour pouvoir lire et mieux comprendre les instructions d'utilisation, en particulier pour les graphiques. Veuillez mémoriser ces symboles et leur signification. L'interprétation correcte des symboles vous permettra de mieux utiliser votre outil de jardin en toute sécurité.

Symbole	Signification
	Portez des gants de protection
	Direction de déplacement
	Direction de réaction
	Poids
	Mise en marche
	Arrêt
	Accessoires/pièces de rechange

Utilisation conforme

L'appareil alimenté par le secteur est conçu pour broyer les déchets de jardins verts, tels que par ex. des déchets résultant de la taille des haies. Il n'est pas conçu pour une utilisation avec forte sollicitation ou pour une utilisation non conforme.

Caractéristiques techniques

Broyeur silencieux		AXT Rapid 2000	AXT Rapid 2200
N° d'article		3 600 H53 5..	3 600 H53 6..
Absorption de puissance, (P40) ¹⁾	W	2000	2200
Vitesse à vide	tr/min	3650	3650
Débit max.	kg/h	80 ²⁾	90 ²⁾
Diamètre max. des branches	mm	35 ²⁾	40 ²⁾
Poids (sans accessoires en option)	kg	11,9	12,1
Classe de protection		□/II	□/II

Ces indications sont valables pour une tension nominale de [U] 230 V. Ces indications peuvent varier pour des tensions plus basses ainsi que pour des versions spécifiques à certains pays.

¹⁾P40 indique que l'outil de jardin a été contrôlé et agréé pour une sollicitation cyclique avec 40 secondes de pleine charge et ensuite 60 secondes de marche à vide. L'outil de jardin peut donc être utilisé en permanence, mais par de forte sollicitation avec des interruptions régulières. Par une sollicitation permanente en pleine charge le dispositif de protection contre une surcharge se déclencherà.

²⁾Suivant la nature des déchets à broyer.

Niveau sonore et vibrations

Valeurs d'émissions sonores déterminées selon la norme EN 50434.

	3 600 ...	H53 5..	H53 6..
Les mesures réelles (A) des niveaux sonores de l'appareil sont :			
Niveau de pression acoustique	dB(A)	89	90
Niveau d'intensité acoustique	dB(A)	103	103
Incertitude K	dB	= 3	= 4

Porter une protection acoustique !

Montage et mise en service

Opération	Figure	Page
Accessoires fournis	1	226
Montage des roues et du socle	2	226
Accrocher le sac de récupération et déposer la coulisse	3	227
Montage de la rallonge	4	227
Mise en marche	5	228
Instructions d'utilisation	6	228
Arrêt	7	229
Entretien des lames	8	229
Entretien, nettoyage et stockage	9	230
Sélection des accessoires	10	230

Fonctionnement

Mise en marche

Pour démarrer le broyeur, tourner l'interrupteur Marche/Arrêt de la position « 0 » en position « I. ». Ensuite, tournez l'interrupteur Marche/Arrêt pendant une seconde env. sur position « II » et le relâchez de sorte à ce que l'interrupteur Marche/Arrêt retourne automatiquement en position « I. ». L'outil de jardin devrait démarrer.

Le broyeur ne démarre pas si l'interrupteur Marche/Arrêt est appuyé pendant le processus de démarrage. Laissez l'inter-

rupteur Marche/Arrêt retourner à la position d'origine. Mettez l'interrupteur Marche/Arrêt sur la position « 0 » et le redémarrez.

Si vous maintenez l'interrupteur Marche/Arrêt trop longtemps sur position « II, » le broyeur s'arrête. Mettez l'interrupteur Marche/Arrêt sur la position « 0 » et le redémarrez.

Pour des raisons de sécurité, le broyeur ne démarre que si le bouton du bac de récupération est entièrement tiré. (voir X sur figure 8)

Arrêt

Pour arrêter l'outil de jardin, tourner l'interrupteur Marche/Arrêt dans le sens inverse des aiguilles d'une montre sur « 0 ». Alternativement et dans des cas d'urgence, simplement appuyer sur l'interrupteur Marche/Arrêt (vers l'intérieur). L'outil de jardin ne peut être redémarré qu'après avoir mis l'interrupteur Marche/Arrêt sur la position « 0 ».

Protection contre un démarrage intempestif

En cas de panne de courant, l'outil de jardin s'arrête. Après activation de l'alimentation en énergie, l'outil de jardin ne peut pas se remettre en marche automatiquement.

Protection contre la surcharge

Une surcharge provoquée par exemple par un blocage du couteau peut entraîner un arrêt du broyeur au bout de quelques secondes. Le broyeur peut être remis en marche après une courte durée d'attente. Au cas où le broyeur bloquait à nouveau, arrêtez-le.

24 | Français

Au cas où le broyeur bloquait à nouveau, arrêtez l'outil de jardin, retirez la fiche de secteur et éliminez les blocages. Une surcharge permanente et une obturation des orifices de ventilation du moteur peuvent entraîner un déclenchement du dispositif de protection thermique contre une surcharge du moteur. Nettoyez la grille d'aération et éteignez le broyeur pendant plusieurs minutes afin qu'il se refroidisse. Le dispositif de protection thermique contre une surcharge du moteur se réinitialise automatiquement. Le broyeur ne redémarre cependant qu'après avoir placé l'interrupteur Marche/Arrêt sur « 0 » et répété le processus de démarrage.

Conseils pour le travail de broyage

En fonction du type, de l'âge et de l'aridité du bois, les branches se laissent plus ou moins facilement broyer. Les meilleurs résultats sont obtenus lorsque les branches fraîches sont broyées peu de temps après avoir été coupées.

Il est recommandé de broyer les déchets de jardin mous en petites quantités, notamment quand les déchets à broyer sont humides. Il est possible d'éviter des blocages par un broyage périodique de branches.

Entretien des lames**► Arrêtez l'outil de jardin et retirez la fiche de la prise de courant.**

Le couteau dispose de deux bords tranchants.

Si les bords du couteau sont émoussés, vous pouvez retourner le couteau.

La vis du couteau peut être ré-utilisée. Assurez-vous que la vis est très bien serrée après avoir changé le couteau. Si les deux côtés du couteau sont émoussés, remplacez le couteau. Un couteau neuf est disponible comme pièces de rechange. Utilisez la vis de couteau fournie.

Dépistage d'erreurs

Le tableau suivant montre les types de pannes et les causes possibles et vous indique comment vous pouvez y remédier si votre outil de jardin ne fonctionne pas correctement. Si malgré cela vous n'arrivez pas à localiser le problème et à le résoudre, contactez votre service après-vente.

► Attention ! Avant d'effectuer des travaux de maintenance ou de nettoyage, arrêter l'outil de jardin et débrancher la fiche de la prise de courant. Ceci vaut également lorsque le câble électrique est endommagé, coupé ou emmêlé.

Problème	Cause possible	Remède
L'outil de jardin ne fonctionne pas	L'interrupteur n'a pas fonctionné	Assurez-vous lors de la mise en service de ne pas appuyer sur l'interrupteur Marche/Arrêt pendant que vous le tournez.
	Le bouton de sécurité n'a pas été serré complètement	Serrer le bouton de sécurité de l'entonnoir
	Pas de tension du secteur	Vérifier et mettre en fonctionnement
	Prise secteur défectueuse	Utiliser une autre prise
	Rallonge endommagée	Contrôler le câble et le remplacer éventuellement
	Le fusible a sauté	Remplacer le fusible/ensuite remettre en marche l'outil de jardin
	La protection de surcharge s'est déclenchée	Procéder comme au chapitre « Protection de surcharge »
	L'alimentation en courant électrique varie	Procéder comme au chapitre « Protection de surcharge »
	L'interrupteur Marche/Arrêt retourne en position « 0 ».	Laissez refroidir l'appareil et procédez comme au chapitre « Protection de surcharge »
	Le dispositif de protection contre une sous-tension a déclenché	Effectuez un redémarrage. Contrôlez si le câble de rallonge correspond aux exigences décrites dans les instructions (une qualité inadéquate du câble de rallonge peut être la cause de l'erreur !). Lors du fonctionnement avec groupe électrogène, contrôler la puissance du groupe électrogène.

Problème	Cause possible	Remède
L'outil de jardin fonctionne par intermittence	Rallonge endommagée	Faire contrôler le câble de secteur, le cas échéant le faire remplacer
	Le câblage interne de l'appareil est défectueux	Contactez le Service Après-Vente
	La protection de surcharge s'est déclenchée	Procéder comme au chapitre « Protection de surcharge »
	L'interrupteur Marche/Arrêt retourne en position « 0 ».	Laissez refroidir l'appareil et procédez comme au chapitre « Protection de surcharge »
Mauvaise puissance de coupe	Couteau émoussé	Tourner la lame sur le bord non utilisé. Remplacer la lame lorsque les deux bords sont émoussés
	Le couteau est encrassé	Démonter et nettoyer la lame. Le cas échéant, tourner la lame.
	L'entonnoir ou la sortie d'éjection est bloqué(e)	Nettoyer l'appareil et vider le sac de récupération
Le couteau ne tourne pas	Le couteau est bloqué	Éliminer le blocage
	Écrou/vis de la lame desserré	Serrer l'écrou/la vis de la lame
Vibrations/bruits excessifs	Écrou/vis de la lame desserré	Serrer l'écrou/la vis de la lame
	Couteau endommagé	Remplacer le couteau
	L'intérieur de l'appareil est endommagé	Contactez le Service Après-Vente

Service Après-Vente et Assistance

www.bosch-garden.com

Pour toute demande de renseignement ou commande de pièces de rechange, précisez-nous impérativement le numéro d'article à dix chiffres de l'outil de jardin indiqué sur la plaque signalétique.

France

Passez votre commande de pièces détachées directement en ligne sur notre site www.bosch-pt.fr.

Vous êtes un utilisateur, contactez :

Le Service Clientèle Bosch Outillage Electroportatif

Tel. : 0811 360122

(coût d'une communication locale)

Fax : (01) 49454767

E-Mail : contact.outillage-electroportatif@fr.bosch.com

Vous êtes un revendeur, contactez :

Robert Bosch (France) S. A. S.

Service Après-Vente Electroportatif

126, rue de Stalingrad

93705 DRANCY Cédex

Tel. : (01) 43119006

Fax : (01) 43119033

E-Mail : sav.outillage-electroportatif@fr.bosch.com

Belgique, Luxembourg

Tel. : +32 2 588 0589

Fax : +32 2 588 0595

E-Mail : outillage.gereedschap@be.bosch.com

Suisse

Passez votre commande de pièces détachées directement en ligne sur notre site www.bosch-pt.com/ch/fr.

Tel. : (044) 8471512

Fax : (044) 8471552

E-Mail : Aftersales.Service@de.bosch.com

Élimination des déchets

Les outils de jardin, ainsi que leurs accessoires et emballages, doivent pouvoir suivre chacun une voie de recyclage appropriée.



Ne jetez pas les outils de jardin avec les ordures ménagères !

Seulement pour les pays de l'Union Européenne :

Conformément à la directive européenne 2012/19/UE relative aux déchets d'équipements électriques et électroniques et sa mise en vigueur conformément aux législations nationales, les équipements électriques et électroniques dont on ne peut plus se servir doivent être isolés et suivre une voie de recyclage appropriée.

Sous réserve de modifications.



Español

Instrucciones de seguridad

¡Atención! Lea detenidamente las siguientes instrucciones. Familiarícese con los elementos de manejo y el uso reglamentario del aparato para jardín. Guarde estas instrucciones de servicio en un lugar seguro para posteriores consultas.

Explicación de la simbología utilizada en el aparato para jardín



Advertencia general de peligro.



Lea las instrucciones de servicio con detenimiento.



Antes de desmontar piezas del aparato para jardín, desconéctelo y saque su enchufe de la red. Si durante el trabajo el cable llega a dañarse o cortarse, no lo toque y saque inmediatamente el enchufe de la red. Jamás utilice el aparato estando dañado el cable de red.



Utilice unos guantes de protección, calzado fuerte y pantalones largos.



La cuchilla en rotación puede ser peligrosa. Mantenga alejadas las manos y los pies de las cuchillas con el aparato para jardín en marcha.



Preste atención a que las personas circundantes no resulten lesionadas por los cuerpos extraños que pudieran salir proyectados.



Advertencia: Mantenga una separación de seguridad respecto al aparato para jardín en funcionamiento.



Espere a que todas las piezas del aparato para jardín se hayan detenido por completo antes de tocarlas.



Colocarse unas gafas de protección.



Utilice unos protectores auditivos.



No trabajar con el aparato para jardín en la lluvia, ni exponerlo a ésta.

Manejo

► **No manipule en el interior de la tolva durante el funcionamiento. Tras su desconexión, el aparato para jardín sigue en marcha unos segundos hasta detenerse por completo.**

► Jamás permita que usen el aparato para jardín niños, ni aquellas personas que no estén familiarizadas con estas instrucciones. Tenga en cuenta la edad mínima que pudiera prescribirse en su país para el usuario. Guarde el aparato para jardín fuera del alcance de los niños cuando no lo utilice.

► Este aparato para jardín no ha sido diseñado para ser utilizado por personas o niños que presenten una discapacidad física, sensorial o mental, o que dispongan de una experiencia y/o conocimientos insuficientes, a no ser que sean supervisados por una persona encargada de velar por su se-

- guridad o de instruirles en el manejo del aparato para jardín.
Los niños deberán ser vigilados con el fin de evitar que jueguen con el aparato para jardín.
- ▶ Nunca use el aparato para jardín si en las inmediaciones se encuentran personas, y muy en especial niños, así como animales domésticos.
 - ▶ Antes de conectarlo, es necesario ensamblar completamente el aparato para jardín según las instrucciones adjuntas.
 - ▶ Para una mayor seguridad emplee un fusible diferencial (RCD) para una corriente de fuga máxima de 30 mA. Comprobar el funcionamiento correcto del fusible diferencial antes de cada uso.
 - ▶ Únicamente utilice cables de prolongación protegidos contra salpicaduras de agua homologados para su uso en exteriores.
 - ▶ No toque el enchufe ni la toma de corriente con las manos mojadas.
 - ▶ No pasar por encima, ni aplastar, ni dar tirones del cable de red o de prolongación, para no dañarlos. Proteja el cable del calor, del aceite y de las esquinas agudas.
 - ▶ Durante el funcionamiento del aparato para jardín no se deberán encontrar otras personas ni animales en un radio de 3 metros.
 - ▶ Siempre utilice accesorios y recambios originales Bosch. Si se usan piezas de otra marca, Bosch no se responsabiliza de los daños o del mal funcionamiento que se puedan derivar de ello.
 - ▶ Familiarícese primero con las instrucciones de servicio antes de intentar trabajar con el aparato para jardín.
 - ▶ No lleve puesta ropa holgada, prendas sueltas colgantes, ni corbatas.
 - ▶ Utilice el aparato para jardín sobre un firme plano y consistente en un área despejada (p. ej. suficientemente alejado de una pared o de otros objetos fijos).
 - ▶ No ponga a funcionar el aparato para jardín sobre un firme pavimentado o de gravilla. El material expulsado puede provocar lesiones.
 - ▶ Antes de la puesta en marcha, verifique que estén firmemente sujetos los tornillos, tuercas y demás elementos de sujeción, y que estén correctamente colocados los dispositivos protectores y las cubiertas. Sustituya las señales de advertencia e indicación dañadas o ilegibles.
 - ▶ Asegúrese antes de la puesta en marcha que la tolva esté vacía.
 - ▶ Mantenga su cara y cuerpo a una distancia prudencial de la tolva.
 - ▶ Evite que sus manos y otros miembros de su cuerpo, así como sus prendas de vestir, puedan penetrar en la tolva o en la boca de expulsión, y que se puedan enganchar con las piezas en movimiento.
 - ▶ Mantenga siempre una postura estable y trabaje sobre una base firme. No se incline demasiado hacia delante. Al alimentar el aparato para jardín con material no se coloque a una altura superior a la del pie del mismo.
 - ▶ Guarde una separación respecto a la zona de expulsión al trabajar con el aparato para jardín.
 - ▶ Preste especial atención a que al alimentar el aparato para jardín no introduzca con el material objetos me-

táticos, piedras, botellas, botes ni demás cuerpos extraños.

- ▶ Si penetrase un cuerpo extraño en el mecanismo de corte y si el aparato para jardín generase un ruido fuera de lo normal o comenzase a vibrar, desconecte de inmediato el aparato para jardín para detener el mecanismo de corte. Saque el enchufe de la red y proceda según sigue:
 - Inspeccione los daños causados.
 - Sustituya o repare todas las piezas dañadas.
 - Verifique si existen piezas sueltas y apriételas firmemente, si procede.
- ▶ No intente reparar el aparato para jardín a no ser que esté capacitado para ello.
- ▶ Observe que el material procesado no se acumule en la zona de expulsión, ya que ello entorpece el transporte de material y puede provocar un rechazo en la tolva.
- ▶ Si el aparato para jardín se atasca, desconéctelo, y espere a que se detenga el mecanismo de corte. Saque el enchufe de la red antes de eliminar la obstrucción en el aparato para jardín.
- ▶ Verifique el correcto estado y montaje de las cubiertas y dispositivos protectores. Antes de su utilización efectúe los trabajos de mantenimiento y reparación que pudieran estar pendientes.
- ▶ Limpie desde afuera la rejilla de ventilación con un aspirador para retirar el polvo y la suciedad acumulados. La rejilla de ventilación no es desmontable.

- ▶ Jamás alce o sustente el aparato para jardín con el motor en marcha.
- ▶ Siempre que abandone el lugar de trabajo, desconecte el aparato para jardín, espere a que se detenga el mecanismo de corte, y saque el enchufe de la red.
- ▶ No incline el aparato para jardín mientras éste esté funcionando.
- ▶ No exponga a la lluvia el aparato para jardín. Solamente guarde el aparato para jardín en un lugar seco.
- ▶ En caso de usar un grupo electrógeno, éste deberá ir equipado con un regulador automático de tensión (AVR) para evitar daños por sobretensión. El grupo electrógeno deberá tener una potencia mínima de 4 kW.

Mantenimiento y almacenaje

- ▶ Antes de dar mantenimiento, inspeccionar, guardar o cambiar de accesorio en el aparato para jardín, desconecte el mismo, saque el enchufe de la red, y espere a que éste se enfríe. Asegúrese primero que se hayan detenido todas las piezas móviles antes de cada inspección, ajuste, etc.
- ▶ Cuide el aparato para jardín y manténgalo limpio.
- ▶ Controle el aparato para jardín y sustituya las piezas desgastadas o dañadas para garantizar su seguridad.
- ▶ Únicamente deberán emplearse piezas de recambio originales Bosch.
- ▶ En caso de usar un cable de prolongación, observe también el capítulo “Seguridad eléctrica”.

- ▶ Al realizar el mantenimiento de la cuchilla (p. ej. al darle la vuelta o al sustituirla) cuide que no esté bloqueado el motor y que la cuchilla pueda girar libremente con la mano. Ello podría dar lugar a que, p. ej., se pille los dedos.
- ▶ Jamás intente desactivar la desconexión automática.

Seguridad eléctrica

 **¡Atención! Antes de realizar trabajos de mantenimiento o limpieza desconecte el aparato para jardín y saque el enchufe de la red. Lo mismo deberá realizarse en caso de que se dañe, corte, o enrede el cable de alimentación.**

Para su seguridad, el aparato para jardín dispone de un aislamiento de protección y no precisa por lo tanto ser conectado a tierra. La tensión de servicio es de 230 V AC, 50 Hz (para países no pertenecientes a la CE también 220 V ó 240 V).

Para una mayor seguridad emplee un fusible diferencial (RCD) para una corriente de fuga máxima de 30 mA. Comprobar el funcionamiento correcto del fusible diferencial antes de cada uso.

Cable de red. Si su aparato para jardín ha sido previsto para su uso en UK puede que venga equipado con un cable de red dotado con un enchufe de 3 pines según BS1363/A (integra fusible de 13 A). Controle con regularidad si está dañado el cable de red. Deje reparar un cable de red dañado en un servicio técnico Bosch; solo allí puede ser reparado de forma segura.

Si el enchufe no es el apropiado para su toma de corriente deje que sea sustituido en un servicio técnico Bosch. Deseché inmediatamente el enchufe cortado. Jamás conecte un enchufe con el cable cortado en una toma de corriente, incluso estando ésta desconectada. Podría electrocutarse si el cable cortado llegase a quedar bajo tensión.

Cable de prolongación. Los aparatos previstos para ser utilizados fuera de UK vienen equipados con un enchufe especial "Schuko" montado en el aparato. Precisaré entonces un cable de prolongación provisto en uno de sus extremos de una clavija hembra para el enchufe "Schuko" y en el otro del enchufe para la toma de corriente. Este cable no forma parte del material suministrado.

Si dispone de un aparato para jardín para UK con enchufe incorporado, puede usar un cable de prolongación o un tambor para cables.

 **¡Advertencia!** Los cables de prolongación no reglamentarios pueden resultar peligrosos. Las siguientes recomendaciones son válidas para TODOS los cables de prolongación para todos los productos.

- Únicamente use cables de prolongación homologados para su uso en exteriores según normativa EN 60884-2-7.
- Solo utilice tambores para cables que cumplan con la norma EN 61242/IEC 61242.
- Aténgase siempre a las instrucciones que se adjuntan con el cable de prolongación o tambor para cables, así

30 | Español

como las prescripciones nacionales vigentes al respecto.

- El cable deberá disponer de una toma de tierra.
- Siempre preste atención a no dañar los cables, p. ej., al arrastrarlos sobre suelos ásperos o al engancharse con obstáculos. Cuide que el cable y las conexiones no se encuentren en el agua.
- Verifique con regularidad el estado del cable y déjelo reparar o sustituir, si fuese preciso.
- Las conexiones de empalme en los cables de prolongación deberán ser de goma e ir protegidas contra salpicaduras de agua, preferentemente con el grado de protección IP55.
- Longitud máx. del cable: en este aparato para jardín la longitud máx. es de 30 m para el cable de prolongación y de 60 m para el tambor para cables, siempre que éste vaya provisto de un interruptor diferencial para una corriente de fuga de 30 mA.
- Sección mínima: en este aparato para jardín la sección mínima del cable es de 1,25 mm² (UK) o de 1,5 mm² (fuera de UK).

Producto no destinado para UK: el enchufe del aparato se puede usar con el cable de prolongación correspondiente, el cual, obviamente, deberá ir provisto de un enchufe UK de 13 A.

Símbolos

Los símbolos siguientes le ayudarán a entender las instrucciones de servicio al leerlas, especialmente los gráficos. Es importante que retenga en su memoria estos símbolos y su significado. La interpretación correcta de estos símbolos le ayudará a manejar mejor, y de forma más segura, el aparato para jardín.

Simbología	Significado
	Utilice guantes de protección
	Dirección de movimiento
	Dirección de reacción
	Peso
	Conexión
	Desconexión
	Accesorios/Piezas de recambio

Utilización reglamentaria

La desmenuzadora de alimentación a la red ha sido diseñada para triturar desperdicios del jardín recientes con hojas, p. ej., material de poda de setos. No es apropiado para un uso rudo ni como aparato de alquiler.

Datos técnicos

Desmenuzadora silenciosa	AXT Rapid 2000	AXT Rapid 2200	
Nº de artículo	3 600 H53 5..	3 600 H53 6..	
Potencia absorbida, (P40) ¹⁾	W	2 000	2 200
Revoluciones en vacío	min ⁻¹	3 650	3 650
Rendimiento, máx.	kg/h	80 ²⁾	90 ²⁾

Estos datos son válidos para una tensión nominal de [U] 230 V. Los valores pueden variar para otras tensiones y en ejecuciones específicas para ciertos países.

¹⁾P40 indica que el aparato para jardín ha sido probado y homologado para trabajar cíclicamente durante 40 segundos a plena carga y seguidamente 60 segundos en vacío. El aparato para jardín puede trabajar por tanto de forma continua, aunque efectuando pausas con regularidad si la carga es elevada. El trabajo continuo a plena carga hará que se active la protección contra sobrecarga.

²⁾Según la naturaleza del material a triturar.

Desmenzadora silenciosa		AXT Rapid 2000	AXT Rapid 2200
Ø máx. de ramas	mm	35 ²⁾	40 ²⁾
Peso (sin accesorios opcionales)	kg	11,9	12,1
Clase de protección		□/II	□/II

Estos datos son válidos para una tensión nominal de [U] 230 V. Los valores pueden variar para otras tensiones y en ejecuciones específicas para ciertos países.

¹⁾P40 indica que el aparato para jardín ha sido probado y homologado para trabajar cíclicamente durante 40 segundos a plena carga y seguidamente 60 segundos en vacío. El aparato para jardín puede trabajar por tanto de forma continua, aunque efectuando pausas con regularidad si la carga es elevada. El trabajo continuo a plena carga hará que se active la protección contra sobrecarga.

²⁾Según la naturaleza del material a triturar.

Información sobre ruidos y vibraciones

Valores de emisión de ruidos determinados según EN 50434.

	3 600 ...	H53 5..	H53 6..
El nivel de presión sonora típico del aparato, determinado con un filtro A, asciende a:			
Nivel de presión sonora	dB(A)	89	90
Nivel de potencia acústica	dB(A)	103	103
Tolerancia K	dB	= 3	= 4

¡Utilice unos protectores auditivos!

Montaje y operación

Objetivo	Figura	Página
Material que se adjunta	1	226
Montaje de ruedas y del bastidor inferior	2	226
Colocación del saco colector y del empujador	3	227
Conexión del cable de prolongación	4	227
Conexión	5	228
Instrucciones para la operación	6	228
Desconexión	7	229
Mantenimiento de la cuchilla	8	229
Mantenimiento, limpieza y almacenaje	9	230
Selección de los accesorios opcionales	10	230

Operación

Conexión

Para arrancar la desmenzadora, gire el interruptor de conexión/desconexión de la posición "0" a la posición "I". A continuación, gire durante aprox. un segundo el interruptor de conexión/desconexión a la posición "II" y suéltelo entonces para que regrese automáticamente a la posición "I". El aparato para jardín debería arrancar ahora.

La desmenzadora no arrancará si el interruptor de conexión/desconexión es presionado hacia dentro durante el proceso de arranque. Permita que el interruptor de conexión/desconexión vuelva a salir. Coloque de nuevo el interruptor de conexión/desconexión en la posición "0" y arranque otra vez.

Si mantiene demasiado tiempo en la posición "II" el interruptor de conexión/desconexión, la desmenzadora se detiene.

Vuelva a regresar el interruptor de conexión/desconexión a la posición "0" y arranque de nuevo.

Por motivos de seguridad la desmenzadora solo arrancará si el botón de seguridad de la caja colectora está apretado del todo. (ver X en figura 8)

Desconexión

Para desconectar el aparato para jardín gire en sentido contrario a las agujas del reloj el interruptor de conexión/desconexión a la posición "0". Alternativamente, y en casos de emergencia, simplemente presione hacia dentro el interruptor de conexión/desconexión. El aparato para jardín solo se puede volver a arrancar de nuevo una vez girado el interruptor de conexión/desconexión a la posición "0".

Protección contra re arranque

El interruptor del aparato para jardín se desconecta en caso de presentarse un corte del fluido eléctrico. Ello evita que al regresar el fluido eléctrico el aparato para jardín se ponga en marcha por sí solo.

Protección contra sobrecarga

Una sobrecarga de unos cuantos segundos, p. ej., al bloquearse la cuchilla, puede provocar la detención de la desmenzadora. Tras una pequeña pausa puede Ud. conectar de nuevo la desmenzadora. Si la desmenzadora vuelve a bloquearse, desconéctela.

Si la desmenzadora se vuelve a bloquear, desconecte el aparato para jardín, saque el enchufe de la red y elimine la obstrucción. Una sobrecarga continua, así como la obstrucción de las rejillas de refrigeración del motor pueden hacer que se dispare la protección contra sobrecarga térmica del mismo. Limpie las rejillas de ventilación y mantenga desconectada la desmenzadora unos minutos para que se enfríe. La protección contra sobrecarga térmica se rearma automáticamente. Sin embargo, la desmenzadora solo se vuelve a poner en

32 | Español

marcha si coloca primero el interruptor de conexión/desconexión en "0" e inicia el arranque.

Indicaciones para el triturado

Las ramas se dejan triturar con mayor o menor facilidad según sea el tipo, edad y grado de sequedad de su madera.

Los mejores resultados los obtiene si las ramas las tritura poco después de haberlas podado.

Se recomienda triturar desperdicios de jardín blandos en pequeñas cantidades, especialmente si éstos están mojados.

Las obstrucciones dejan evitarse si se trituran ramas con cierta regularidad.

Mantenimiento de la cuchilla

► Desconecte el aparato para jardín y extraiga el enchufe de red de la toma de corriente.

La cuchilla dispone de dos filos cortantes.

Ud. puede darle la vuelta a la cuchilla de corte si se han mellado sus filos.

El tornillo de la cuchilla de corte se puede reutilizar. Asegúrese de haber apretado fuertemente el tornillo tras cambiar la cuchilla de corte. Cambie la cuchilla si están mellados ambos lados. Puede adquirir una cuchilla de corte como recambio. Use el nuevo tornillo que se adjunta con la nueva cuchilla.

Localización de fallos

Si su aparato para jardín no funciona correctamente, en la siguiente tabla se indican los síntomas de fallo, las posibles causas y la manera de subsanarlo. Si ello no le permite localizar o subsanar el fallo diríjase a su taller de servicio habitual.

► ¡Atención! Antes de realizar trabajos de mantenimiento o limpieza desconecte el aparato para jardín y saque el enchufe de la red. Lo mismo deberá realizarse en caso de que se dañe, corte, o enrede el cable de alimentación.

Síntomas	Posible causa	Solución
El aparato para jardín no funciona	Activación incorrecta del interruptor	Preste atención a no presionar hacia dentro el interruptor de conexión/desconexión al girarlo para la puesta en marcha.
	Botón de seguridad sin apretar del todo	Apriete del botón de seguridad de la tolva
	No hay tensión de red	Verificar y conectar
	Toma de corriente defectuosa	Emplear otra toma de corriente
	Cable de prolongación defectuoso	Controlar y cambiar el cable, si procede
	El fusible se ha fundido	Cambie el fusible y vuelva a poner en marcha el aparato para jardín
	La protección contra sobrecarga se ha activado	Proceda según se indica bajo "Protección contra sobrecarga"
El aparato para jardín funciona de forma intermitente	Corte de la alimentación	Proceda según se indica bajo "Protección contra sobrecarga"
	El interruptor de conexión/desconexión regresa a la posición "0"	Espere a que se enfríe la máquina y proceda según se indica bajo "Protección contra sobrecarga"
	Se ha activado la protección contra subten- sión	Arranque de nuevo. Controle que el cable de prolongación cumpla con las exigencias en las instrucciones (¡una calidad insuficiente del cable de prolongación puede ser la causa del fallo!). Si la alimentación se realiza a través de un grupo electrógeno controlar la potencia del mismo.
El aparato para jardín funciona de forma intermitente	Cable de prolongación defectuoso	Inspeccionar el cable de red y hacerlo sustituir, si procede
	Avería en el cableado interior de la máquina	Acudir al servicio técnico
	La protección contra sobrecarga se ha activado	Proceda según se indica bajo "Protección contra sobrecarga"
	El interruptor de conexión/desconexión regresa a la posición "0"	Espere a que se enfríe la máquina y proceda según se indica bajo "Protección contra sobrecarga"
Rendimiento de corte deficiente	Cuchilla mellada	Dele la vuelta a la cuchilla hacia el lado no usado. Sustituya la cuchilla si están mellados ambos lados.
	Cuchilla sucia	Desmonte y limpie la cuchilla. Dele la vuelta a la cuchilla, si fuese preciso.
	Bloqueo en tolva o boca de expulsión	Limpiar aparato y vaciar saco colector

Síntomas	Posible causa	Solución
La cuchilla no gira	Cuchilla bloqueada	Desobstruir cuchilla
	Tuerca/tornillo de sujeción de la cuchilla flojos	Apretar la tuerca/tornillo de sujeción de la cuchilla
Vibraciones o ruidos intensos	Tuerca/tornillo de sujeción de la cuchilla flojos	Apretar la tuerca/tornillo de sujeción de la cuchilla
	Cuchilla dañada	Sustituir cuchilla
	Aparato dañado interiormente	Acudir al servicio técnico

Servicio técnico y atención al cliente

www.bosch-garden.com

Para cualquier consulta o pedido de piezas de repuesto es imprescindible indicar el nº de artículo de 10 dígitos que figura en la placa de características del aparato para jardín.

España

Robert Bosch España S.L.U.
Departamento de ventas Herramientas Eléctricas
Avd. de la Institución Libre de Enseñanza, 19
28037 Madrid
Para efectuar su pedido online de recambios o pedir la recogida para la reparación de su máquina, entre en la página www.herramientasbosch.net.
Tel. Asesoramiento al cliente: 902 531 553
Fax: 902 531554

Argentina

Robert Bosch Argentina S.A.
Calle Blanco Encalada 250 – San Isidro
Código Postal B1642AMQ
Ciudad Autónoma de Buenos Aires
Tel.: (54) 11 5296 5200
E-Mail: herramientas.bosch@ar.bosch.com
www.argentina.bosch.com.ar

Chile

Robert Bosch S.A.
Calle El Cacique
0258 Providencia – Santiago de Chile
Buzón Postal 7750000
Tel.: (56) 02 782 0200
www.bosch.cl

Ecuador

Robert Bosch Sociedad Anónima
Av. Rodrigo Chávez Gonzalez Parque
Empresarial Colón Edif. Colconcorp Piso 1 Local 101-102,
Guayaquil
Tel.: (593) 4 220 4000
E-mail: ventas@bosch.com.ec
www.bosch.ec

México

Robert Bosch S. de R.L. de C.V.
Calle Robert Bosch No. 405 C.P. 50071
Zona Industrial, Toluca - Estado de México
Tel.: (52) 55 528430-62
Tel.: 800 6271286
www.bosch-herramientas.com.mx

Perú

Robert Bosch S.A.C.
Av. Primavera 781 Piso 2, Urbanización Chacarilla
San Borja Lima
Tel.: (51) 1 706 1100
www.bosch.com.pe

Venezuela

Robert Bosch S.A.
Calle Vargas con Buen Pastor, Edif. Alba, P-1,
Boleíta Norte,
Caracas 1071
Tel.: (58) 212 207-4511
www.boschherramientas.com.ve

Eliminación

Los aparatos para jardín, accesorios y embalajes deberán someterse a un proceso de recuperación que respete el medio ambiente.



¡No arroje los aparatos para jardín a la basura!

Sólo para los países de la UE:

Conforme a la Directiva Europea 2012/19/UE sobre aparatos eléctricos y electrónicos inservibles, tras su transposición en ley nacional, deberán acumularse por separado los aparatos eléctricos y electrónicos para ser sometidos a un reciclaje ecológico.

Reservado el derecho de modificación.



El símbolo es solamente válido, si también se encuentra sobre la placa de características del producto/fabricado.

Português

Indicações de segurança

Atenção! Leia atentamente as seguintes instruções. Familiarize-se com os elementos de comando e com a utilização do aparelho de jardinagem. Guarde as instruções de serviço em lugar seguro para uma utilização posterior.

Explicação dos símbolos no aparelho de jardinagem



Indicação geral de perigos.



Leia atentamente estas instruções de serviço.



Antes de remover partes do aparelho de jardinagem, desligue o aparelho de jardinagem e puxe a ficha da tomada. Se o cabo for danificado ou cortado durante o trabalho, não toque nele, mas puxe, imediatamente, a ficha de rede da tomada. Nunca se deve operar o aparelho com um cabo de rede danificado.



Usar luvas de proteção, sapatos firmes e calças longas.



Perigo devido a lâminas de corte rotativas. Não enfiar as mãos nem os pés na abertura enquanto o aparelho estiver funcionando.



Observe que as pessoas ao redor não possam ser feridas por objetos catapultados para longe.



Aviso: Mantenha-se a uma distância segura do aparelho de jardinagem enquanto ele estiver a funcionar.



Aguarde até que todas as peças do aparelho parem por completo antes de tocar nelas.



Usar óculos de proteção.



Usar proteção auricular.



Não utilizar o aparelho de jardim na chuva nem expô-lo à chuva.

Operação

► **Não enfiar as mãos na tremonha durante o funcionamento. Depois de ser desligado, o aparelho ainda continua a funcionar durante alguns segundos.**

► Jamais permitir que crianças ou pessoas não familiarizadas com as instruções utilizem o aparelho de jardim. É possível que diretivas nacionais limitem a idade do operador. Quando não estiver em uso, o aparelho de jardim deverá ser guardado em local inacessível para crianças.

► Este aparelho de jardim não deve ser usado por pessoas (inclusive crianças) com limitadas capacidades físicas, sensoriais ou mentais ou com falta de experiência e/ou falta de conhecimento, a não ser que, sejam supervisionadas por uma pessoa responsável pela sua segurança ou que sejam instruídas por elas quanto à utilização do aparelho de jardim.

- Crianças deveriam ser vigiadas para assegurar que não brinquem com o aparelho.
- ▶ Jamais utilizar o aparelho de jardinagem enquanto pessoas, especialmente crianças, ou animais e estiverem ao redor.
 - ▶ Antes de ser ligado, o aparelho deverá ser montado de acordo com as instruções em anexo.
 - ▶ Para aumentar a segurança, use um disjuntor de corrente de avaria com um corrente residual de no máximo 30 mA. Este disjuntor de corrente de avaria deveria ser controlado antes de toda a colocação em funcionamento.
 - ▶ Só devem ser utilizados cabos de extensão homologados para áreas externas e à prova de respingos de água.
 - ▶ Não tocar na ficha nem na tomada com as mãos molhadas.
 - ▶ Não passar por cima do cabo conexão à rede ou do cabo de extensão, nem esmagá-lo ou esticá-lo, pois isto poderia danificá-lo. Proteger o cabo contra calor, óleo e cantos afiados.
 - ▶ Durante o uso do aparelho de jardinagem, não devem se encontrar outras pessoas ou animais dentro de um perímetro de 3 metros.
 - ▶ Sempre use acessórios e peças sobressalentes originais Bosch. Se forem usados outros componentes, a Bosch não se responsabiliza por danos nem avarias.
 - ▶ Familiarize-se com as instruções de serviço antes de tentar trabalhar com o aparelho.
 - ▶ Não usar roupas largas, cordões pendurados nem gravatas.
 - ▶ O aparelho deve ser operado ao ar livre, num local aberto (p. ex. não perto demais de uma parede ou de outros objetos de posição fixa) e sobre uma superfície firme e plana.
 - ▶ O aparelho não deve ser operado sobre solo pavimentado ou saibroso. O material ejetado pode causar lesões.
 - ▶ Antes de colocar em funcionamento deverá controlar se todos os parafusos, todas as porcas e as outras peças de fixação estão firmes e se os dispositivos de proteção e as blindagens estão nos lugares corretos. Substituir placas de aviso ou de indicação que estiverem danificadas ou ilegíveis.
 - ▶ Antes de iniciar o trabalho, assegure-se de que a tremonha está vazia.
 - ▶ Manter o rosto e o corpo afastados da tremonha.
 - ▶ Evite que as suas mãos ou as outras partes do corpo ou a sua roupa possam entrar na tremonha ou na abertura de expulsão, e que possam estar próximos demais de peças em movimento.
 - ▶ Mantenha sempre o equilíbrio e uma posição firme. Não se incline muito para frente. Ao encher, não deverá se encontrar numa posição mais alta do que o pé do aparelho.
 - ▶ Manter-se afastado da zona de expulsão ao trabalhar com o aparelho de jardinagem.
 - ▶ Preste especial atenção para que o material colocado no aparelho não contenha partes metálicas, pedras, garrafas, latas nem outros corpos estranhos.

36 | Português

- ▶ Se o mecanismo de corte atingir um corpo estranho, e o aparelho fizer ruídos anormais ou começar a vibrar, deverá desligar imediatamente o aparelho para parar o mecanismo de corte. Puxar a ficha da tomada e proceda da seguinte maneira:
 - Inspeccionar o dano.
 - Trocar todas as peças danificadas ou permitir que sejam reparadas.
 - Controlar se há partes soltas e se necessário apertá-las.
- ▶ Não tente reparar o aparelho de jardinagem, a não ser que tenha a formação necessária.
- ▶ Tome cuidado para que o material a ser trabalhado não se congestionue na zona de expulsão; isto evita o transporte e pode levar a um contragolpe na tremonha.
- ▶ Se o aparelho estiver obstruído, desligue-o e aguarde até o mecanismo de corte parar. Puxar a ficha da tomada antes de remover o material triturado do aparelho.
- ▶ Verificar se tampas, coberturas e dispositivos de proteção não estão danificados e se estão colocados corretamente. Executar eventuais trabalhos de manutenção e de reparação necessários antes da utilização.
- ▶ Limpar a grelha de ventilação, pelo lado de fora, com um aspirador de pó para remover a poeira e a sujidade acumulada. A grelha de ventilação não deve ser removida.
- ▶ Jamais levantar e transportar o aparelho de jardinagem com o motor ligado.
- ▶ Sempre que deixar o local de trabalho, desligue o aparelho de jardinagem, espere até a paragem do mecanismo de corte e puxe a ficha de rede da tomada.
- ▶ Não inclinar o aparelho durante o funcionamento.
- ▶ O aparelho não deve ser exposto à chuva. Só guardar o aparelho num lugar seco.
- ▶ Quando se utiliza um gerador de energia elétrica, este deve estar equipado com uma regulação de tensão automática (AVR), de modo a evitar danos causados por oscilações de energia. A potência mínima do gerador de energia elétrica deve ser de 4 KW.

Manutenção e armazenamento

- ▶ Quando o aparelho é colocado fora de funcionamento devido a trabalhos de serviço, controlos, arrecadação ou troca de acessórios, deverá sempre desligá-lo, puxar a ficha da tomada e deixar o aparelho arrefecer. Antes de cada inspeção ou de cada ajuste, etc., deverá assegurar-se de que todas as peças móveis estejam paradas.
- ▶ Tratar bem do aparelho e mantê-lo limpo.
- ▶ Para assegurar a segurança, verifique o aparelho de jardinagem e substitua as peças gastas ou danificadas.
- ▶ Assegure-se de que as peças substituídas sejam da Bosch.

- ▶ Se for usado um cabo de extensão, observe também o capítulo “Segurança elétrica”.
- ▶ Certifique-se, aquando da manutenção da lâmina (por ex. ao virar ou substituir a lâmina) que o motor não seja travado, e que a lâmina possa ser movimentada com a mão. Isto poderá fazer com que os dedos sejam entalados.
- ▶ Não tente de modo algum desativar o desligamento compulsório.

Segurança elétrica



Atenção! Antes de trabalhos de manutenção ou de limpeza, deverá desligar o aparelho de jardinagem e puxar a ficha da tomada. O mesmo vale, se o cabo de corrente elétrica estiver danificado, cortado ou emaranhado.

Para a sua segurança, este aparelho de jardinagem tem um isolamento de proteção e não necessita uma ligação à terra. A tensão de funcionamento é de 230 V AC, 50 Hz (para países fora da União Europeia também 220 V ou 240 V).

Para aumentar a segurança, use um disjuntor de corrente de avaria com um corrente residual de no máximo 30 mA. Este disjuntor de corrente de avaria deveria ser controlado antes de toda a colocação em funcionamento.

Cabo de rede. Se o seu aparelho de jardinagem for destinado para uso no Reino Unido, ele pode estar equipado com um cabo de rede com uma ficha de 3 polos, de acordo com BS1363/A (este está equipado com um fusível de 13 A).

Verifique o cabo de rede, regularmente, quanto a danos. Permita que um cabo de rede danificado seja substituído pelo serviço de atendimento ao cliente Bosch; nenhum outro pode substituí-lo com segurança.

Se a ficha não for apropriada para a sua tomada, deixe-a ser substituída pelo serviço de atendimento ao cliente da Bosch. Deite a ficha cortada, imediatamente, no lixo. Nunca se deve inserir uma ficha com um cabo cortado numa tomada de rede, mesmo se a tomada estiver desligada. Existe um perigo de choque elétrico a partir do cabo, que ainda pode estar sob tensão.

Cabo de extensão. Se o seu aparelho for utilizado fora do Reino Unido, ele estará equipado com uma ficha “de contacto de segurança” especial, incorporada no aparelho. É necessário um cabo de extensão ou um tambor de cabo, com uma tomada “de contacto de segurança” numa extremidade e uma ficha na outra, para a sua rede de abastecimento local. Isso não está incluído no volume de fornecimento.

Se tiver um aparelho de jardinagem para uso no Reino Unido, com uma ficha embutida, poderá usar um cabo de extensão ou um tambor de cabo.



Aviso! Cabos de extensão que não correspondam aos regulamentos podem ser perigosos.

As seguintes recomendações se aplicam a TODOS os cabos de extensão para todos os aparelhos de jardinagem.

- Só devem ser usados cabos de extensão aprovados para o uso ao ar livre,

38 | Português

- que estejam em conformidade com a norma EN 60884-2-7.
- Só devem ser utilizados tambores de cabo que estejam em conformidade com a norma EN 61242/IEC 61242.
 - Se deve sempre seguir as instruções fornecidas para o cabo de extensão ou o tambor de cabo e também os regulamentos nacionais para o seu uso.
 - O cabo deve estar equipado com uma ligação à terra.
 - Sempre certifique-se de que não sejam danificadas tubulações, como por ex. por puxar sobre solo com arestas ou obstáculos afiados. Não se deve deixar o cabo ou os conectores na água.
 - Verifique o cabo, regularmente, quanto a danos e o repare ou substitua, se necessário.
 - As conexões de cabos (fichas e tomadas) entre os cabos de extensão devem ser de borracha e à prova de água, de preferência, do tipo de proteção IP55.
 - Máximo comprimento do cabo: para a utilização com este aparelho de jardinagem, o máximo comprimento total do cabo de extensão é de 30 m e para o tambor de cabo de até 60 m, se estiver instalado um disjuntor de corrente residual (com uma corrente de falha nominal de 30 mA) no tambor de cabo.
 - Mínimo diâmetro: para este aparelho de jardinagem, o mínimo diâmetro do condutor é de 1,25 mm² (Reino Unido) ou de 1,5 mm² (fora do Reino Unido).

Produto não destinado para o Reino Unido: a ficha do aparelho para o uso no Reino Unido ainda pode ser usada com o respectivo cabo de extensão que, evidentemente, deve estar equipado com uma ficha de 13 A apropriada para o Reino Unido.

Símbolos

Os símbolos a seguir são importantes para a leitura e compreensão do manual de instruções, especialmente, dos gráficos. Memorizar os símbolos e seu significado. A interpretação correta dos símbolos irá ajudá-lo a usar o aparelho de jardinagem de forma melhor e mais segura.

Símbolo	Significado
	Usar luvas de proteção
	Direção do movimento
	Direção da reação
	Peso
	Ligar
	Desligar
	Acessórios/peças sobressalentes

Utilização conforme as disposições

O aparelho operado por rede destina-se a triturar o desperdício de jardim verde e frondoso, por ex. em cortes de sebes. Ele não é apropriado para o uso com uso com alta carga ou para o uso não pretendido.

Dados técnicos

Triturador silencioso		AXT Rapid 2000	AXT Rapid 2200
N.º do produto		3 600 H53 5..	3 600 H53 6..
Consumo de energia, (P40) ¹⁾	W	2000	2200
N.º de rotações em ponto morto	rpm	3650	3650
Débito, máx.	kg/h	80 ²⁾	90 ²⁾
Máx. diâmetro de galhos	mm	35 ²⁾	40 ²⁾
Peso (sem acessórios opcionais)	kg	11,9	12,1
Classe de proteção		□/II	□/II

As indicações valem para tensões nominais [U] de 230 V. Estas indicações podem variar dependendo de tensões inferiores e dos modelos específicos dos países.

¹⁾P40 indica que o aparelho de jardinagem foi testado e aprovado para um tipo de carga cíclica, ou seja, com 40 segundos de carga total e 60 segundos de inatividade. O aparelho de jardinagem pode, portanto, ser operado de forma contínua, mas com interrupções regulares em caso de alta carga. A proteção contra sobrecarga é desencadeada em caso de uma operação contínua com carga total.

²⁾De acordo com as propriedades do material a ser triturado.

Informação sobre ruídos/vibrações

Os valores de emissão de ruído determinados de acordo com EN 50434.

	3 600 ...	H53 5..	H53 6..
O nível de ruído avaliado A, do aparelho, é tipicamente de:			
nível de pressão acústica	dB(A)	89	90
nível de potência acústica	dB(A)	103	103
incerteza K	dB	= 3	= 4

Usar proteção auricular!

Montagem de funcionamento

Meta de ação	Figura	Página
Volume de fornecimento	1	226
Montagem das rodas e do suporte inferior	2	226
Pendurar o saco de recolha e introduzir o empurrador	3	227
Aplicar o cabo de extensão	4	227
Ligar	5	228
Indicações de trabalho	6	228
Desligar	7	229
Manutenção da lâmina	8	229
Manutenção, limpeza e armazenamento	9	230
Selecionar acessórios	10	230

Operação

Ligar

Para ligar o triturador, gire o interruptor de ligar/desligar, da posição "0" para a posição "I". Em seguida, gire o interruptor de ligar/desligar, durante aprox. um segundo, para a posição "II" e depois solte-o, de modo que o interruptor de ligar/desligar pule, automaticamente, para a posição "I". O aparelho de jardinagem deveria começar a funcionar.

O triturador não começará a funcionar se o interruptor de ligar/desligar for pressionado durante o processo de inicialização. Deixe o interruptor de ligar/desligar pular de volta. Recoloque o interruptor de ligar/desligar na posição "0" e reinicie. Se manter o interruptor de ligar/desligar por tempo demasiado na posição "II" o triturador para. Recoloque o interruptor de ligar/desligar na posição "0" e reinicie.

Por motivos de segurança, o triturador só começará a funcionar se o botão de segurança da caixa de recolha estiver completamente puxado. (Vide X na figura 8)

Desligar

Para desligar o aparelho de jardinagem, gire o interruptor de ligar/desligar no sentido anti-horário "0". Como alternativa e em situações de emergência, basta pressionar o interruptor de ligar/desligar (para dentro). O aparelho de jardinagem só pode ser reiniciado, se tiver girado o interruptor de ligar/desligar para a posição "0".

Proteção contra rearmar involuntário

O aparelho desligar-se-á após uma falha de corrente elétrica. Assim que a alimentação de rede for reativada é possível que o aparelho se ligue automaticamente.

Proteção contra sobrecarga

Sobrecarga, por ex. devido ao bloqueio da lâmina de corte, pode levar, dentro de poucos segundos, à paragem do triturador. Após um curto tempo de espera poderá ligar novamente o triturador. Se o triturador bloquear novamente, desligue-o.

40 | Português

Se o triturador bloquear novamente, desligue o aparelho de jardinagem, puxe a ficha de rede da tomada e remova os bloqueios. Uma sobrecarga contínua e a obstrução das aberturas de ventilação do motor podem provocar o desencadeamento da proteção contra sobrecarga térmica do motor. Limpe a grelha de ventilação e desligue o triturador por alguns minutos para que possa esfriar. A proteção contra sobrecarga térmica do motor é resetada automaticamente. No entanto, o triturador só começa a funcionar de novo, depois de o interruptor de ligar/desliga ser "0" girado de volta e de repetir o processo de partida.

Indicações para trituração

Os galhos podem ser cortados com mais ou com menos dificuldade, dependendo do tipo, da idade e da secura da madeira.

Resultados otimizados são alcançados se os galhos frescos forem triturados pouco tempo após terem sido cortados.

Resíduos de jardim macios deveriam ser triturados em pequenas quantidades, especialmente se o material a ser triturado estiver molhado. Triturar galhos periodicamente para evitar bloqueios.

Manutenção da lâmina

► Desligar o aparelho de jardinagem e puxar a ficha da tomada:

A lâmina de corte têm dois gumes.

Quando as arestas de corte da lâmina de corte estiverem obtusas, se pode virar a lâmina de corte.

O parafuso da lâmina de corte pode ser reutilizado. Certifique-se de que o parafuso seja firmemente apertado depois de substituir a lâmina de corte. Se ambos os lados da lâmina de corte estiverem obtusos, substitua a lâmina de corte. Uma nova lâmina de corte está disponível como peça sobressalente. Use o novo parafuso para lâmina de corte fornecido.

Busca de erros

A tabela a seguir apresenta os sintomas de erros, as possíveis causas, assim como a solução correta, se porventura o seu aparelho de jardinagem não funcionar corretamente. Se não for possível localizar e eliminar o problema com estas informações, dirija-se a sua oficina de serviço pós-venda.

► **Atenção! Antes de trabalhos de manutenção ou de limpeza, deverá desligar o aparelho de jardinagem e puxar a ficha da tomada. O mesmo vale, se o cabo de corrente elétrica estiver danificado, cortado ou emaranhado.**

Sintomas	Possível causa	Solução
O aparelho de jardinagem não funciona	O interruptor não funcionou	Ao colocar em funcionamento, observe que o interruptor de ligar-desligar não seja premido durante a rotação.
	O botão de segurança não estava firmemente apertado	Apertar o botão de segurança do funil
	Falta tensão de rede	Controlar e ligar
	Tomada de rede elétrica com defeito	Utilizar uma outra tomada
	Cabo de extensão danificado	Controlar o cabo, substituir se necessário
	O fusível foi acionado	Substituir o fusível/em seguida ligar novamente o aparelho de jardinagem
	A proteção contra sobrecarga foi ativada	Proceder como descrito em "Proteção contra sobrecarga"
	A alimentação elétrica varia	Proceder como descrito em "Proteção contra sobrecarga"
	O interruptor de ligar-desligar volta para a posição "0"	Deixar a máquina arrefecer e proceder como descrito em "Proteção contra sobrecarga"
	A proteção de subtensão disparou	Realize uma reinicialização. Verifique se o cabo de extensão corresponde aos requisitos das instruções (a qualidade insuficiente do cabo de extensão pode ser a causa da falha!). Se for usado um gerador de energia elétrica, verifique a potência do gerador de energia elétrica.

Sintomas	Possível causa	Solução
O aparelho de jardinagem funciona com interrupções	Cabo de extensão danificado	Controlar o cabo elétrico, se necessário substituí-lo
	A cablagem interna da máquina está com defeito	Dirija-se a uma oficina de serviço pós-venda
	A proteção contra sobrecarga foi ativada	Proceder como descrito em "Proteção contra sobrecarga"
Insuficiente potência de corte	O interruptor de ligar-desligar volta para a posição "0"	Deixar a máquina arrefecer e proceder como descrito em "Proteção contra sobrecarga"
	A lâmina de corte está embotada	Vire a lâmina de corte para o lado não utilizado. Substitua a lâmina de corte se ambos os lados estiverem embotados.
	A lâmina de corte está suja	Desmonte e limpe a lâmina de corte. Se necessário, vire a lâmina de corte.
A lâmina de corte não gira	A tremonha ou o compartimento de ejeção estão bloqueados	Limpar o aparelho e o saco de recolha
	A lâmina de corte está bloqueada	Eliminar o bloqueio
	Porca/parafuso da lâmina soltos	Apertar porca/parafuso da lâmina
Fortes vibrações/ruídos	Porca/parafuso da lâmina soltos	Apertar porca/parafuso da lâmina
	A lâmina de corte está danificada	Substituir a lâmina de corte
	O aparelho está danificado no interior	Dirija-se a uma oficina de serviço pós-venda

Serviço pós-venda e consultoria de aplicação

www.bosch-garden.com

Para todas as questões e encomendas de peças sobressalentes é imprescindível indicar o número de produto de 10 dígitos como consta na placa de características do aparelho de jardim.

Portugal

Robert Bosch LDA
Avenida Infante D. Henrique
Lotes 2E – 3E
1800 Lisboa
Para efetuar o seu pedido online de peças entre na página www.ferramentasbosch.com.
Tel.: 21 8500000
Fax: 21 8511096

Brasil

Robert Bosch Ltda. – Divisão de Ferramentas Elétricas
Caixa postal 1195 – CEP: 13065-900
Campinas – SP
Tel.: 0800 7045 446
www.bosch.com.br/contato

Eliminação

Os aparelhos de jardim, os acessórios e as embalagens devem ser dispostos para uma reciclagem ecológica de matérias-primas.



Não deitar aparelhos de jardinagem no lixo doméstico!

Apenas países da União Europeia:

De acordo com a diretiva europeia 2012/19/UE para aparelhos elétricos e eletrónicos velhos, e com as respetivas realizações nas leis nacionais, os aparelhos elétricos e eletrónicos que não servem mais para a utilização, devem ser enviados separadamente a uma reciclagem ecológica.

Sob reserva de alterações.

Italiano

Norme di sicurezza

Attenzione! Leggere attentamente le istruzioni sotto indicate. Acquisire dimestichezza con gli elementi di comando ed il corretto utilizzo dell'apparecchio per il giardinaggio. Conservare in luogo sicuro il presente manuale di istruzioni d'uso per ogni necessità futura.

Spiegazione dei simboli presenti sull'apparecchio per il giardinaggio



Allarme generale di pericolo.



Leggere le istruzioni d'uso.



Prima di smontare i componenti dell'apparecchio per il giardinaggio spegnere l'apparecchio per il giardinaggio e staccare la spina dalla presa di corrente. Se durante un'operazione di lavoro viene danneggiato oppure troncato il cavo, non toccare il cavo ma staccare immediatamente la spina dalla presa di corrente. Non utilizzare mai l'apparecchio con un cavo di rete danneggiato.



Portare sempre guanti di protezione, robuste scarpe di sicurezza e pantaloni lunghi.



Pericolo a causa di lame di taglio rotanti. Non mettere mani o piedi nell'apertura mentre l'apparecchio per il giardinaggio è in funzione.



Attenzione a non mettere in pericolo l'incolumità di persone che si trovano nelle vicinanze attraverso corpi lanciati o fatti volare per aria.



Avvertenza: Tenere una distanza di sicurezza dall'apparecchio per il giardinaggio se lo stesso sta lavorando.



Prima di intervenire sui componenti dell'apparecchio, attendere che gli stessi si siano completamente fermati.



Portare occhiali di protezione.



Portare protezione per l'udito.



Non utilizzare l'apparecchio per il giardinaggio quando piove e neppure esporlo alla pioggia.

Impiego

- ▶ **Durante il funzionamento non mettere le mani nell'imbutto di caricamento. Dopo il disinserimento l'apparecchio per il giardinaggio continua a funzionare ancora per alcuni secondi.**
- ▶ Non permettere a bambini oppure a persone che non abbiano preso visione delle presenti istruzioni di utilizzare l'apparecchio per il giardinaggio. Le norme nazionali prevedono eventualmente dei limiti di restrizione relativamente all'età dell'operatore. Se l'apparecchio per il giardinaggio non viene impiegato, conservarlo fuori della portata dei bambini.
- ▶ Questo apparecchio per il giardinaggio non è destinato all'uso da parte di persone (bambini compresi) con capacità fisiche, sensoriali o mentali ridotte oppure a cui manchi esperienza e/o conoscenza, se le stesse non sono sorvegliate oppure istruite relativamente all'uso dell'apparecchio per il giardinaggio da parte di una persona responsabile per la loro sicurezza. I bambini dovrebbero essere sorvegliati per assicurarsi che non giochino con l'apparecchio per il giardinaggio.
- ▶ Non utilizzare mai l'apparecchio per il giardinaggio quando nelle immediate vicinanze vi sono persone ed in modo particolare bambini oppure animali domestici.
- ▶ Prima dell'accensione l'apparecchio per il giardinaggio deve essere mon-

tato conformemente alle istruzioni allegate.

- ▶ Per una maggiore sicurezza utilizzare un interruttore di sicurezza per correnti di guasto (RCD) con una corrente di guasto massima di 30 mA. Questo interruttore di sicurezza per correnti di guasto dovrebbe essere controllato prima di ogni impiego.
- ▶ Utilizzare esclusivamente cavi di prolunga omologati per ambienti esterni e protetti contro gli spruzzi d'acqua.
- ▶ Non toccare la spina e la presa di corrente con le mani bagnate.
- ▶ Non passare con veicoli sul cavo di collegamento alla rete oppure sul cavo di prolunga, non schiacciarli né sottoporli a strappi in quanto potrebbero subire dei danni. Proteggere il cavo da calore troppo forte, da olio e da spigoli taglienti.
- ▶ Durante l'impiego dell'apparecchio per il giardinaggio impedire che altre persone oppure animali possano trovarsi in un raggio di 3 m intorno alla zona operativa.
- ▶ Utilizzare sempre accessori e parti di ricambio originali Bosch. In caso di impiego di parti diverse, la Bosch non sarà responsabile per danni o funzionamenti difettosi.
- ▶ Prima di iniziare a lavorare con l'apparecchio per il giardinaggio, leggere bene le presenti istruzioni per l'uso.
- ▶ Non indossare indumenti larghi, né portare cordicelle o cravatte pendenti.
- ▶ Utilizzare l'apparecchio per il giardinaggio in un posto con spazio libero intorno (p. es. non troppo vicino a pareti o ad altri oggetti fissi) con base ben solida ed in piano.
- ▶ Non utilizzare l'apparecchio per il giardinaggio su una base lastricata o con ghiaia. Il materiale espulso può causare lesioni.
- ▶ Prima della messa in funzione controllare la sede fissa di tutte le viti, dei dadi e degli altri componenti di fissaggio ed accertarsi che tutti i dispositivi di protezione e le schermature siano posizionati correttamente. Sostituire targhette di avvertenza e di segnalazione danneggiate oppure illeggibili.
- ▶ Prima dell'avviamento assicurarsi che l'imbuto di caricamento sia libero.
- ▶ Tenere il viso ed il corpo lontano dall'imbuto di caricamento.
- ▶ Evitare assolutamente che le mani oppure altre parti del corpo o vestiti possano penetrare nell'imbuto di caricamento oppure nella bocchetta di espulsione oppure possano avvicinarsi a componenti mobili.
- ▶ Assicurare sempre un equilibrio stabile ed una posizione di lavoro sicura. Non chinarsi mai troppo in avanti. Durante l'operazione di caricamento non superare l'altezza del piede dell'apparecchio per il giardinaggio.
- ▶ Lavorando con l'apparecchio per il giardinaggio mantenere sempre una certa distanza dalla zona di espulsione.
- ▶ Caricando materiale nell'apparecchio per il giardinaggio, accertarsi sempre scrupolosamente che non vi siano parti metalliche, pietre, bottiglie, lattine oppure altri corpi estranei.
- ▶ Se il meccanismo di taglio dovesse venire a contatto con un corpo estraneo o l'apparecchio per il giardinaggio

gio dovesse iniziare a fare rumori insoliti oppure a vibrare, spegnere immediatamente l'apparecchio per il giardinaggio in modo da fermare il meccanismo di taglio. Estrarre la spina dalla presa di corrente e procedere come segue:

- Ispezionare i danni.
 - Sostituire oppure riparare tutte le parti danneggiate.
 - Controllare se vi siano delle parti allentate e, se necessario, serrarle saldamente.
- ▶ Non tentare di effettuare riparazioni sull'apparecchio per il giardinaggio a meno che non si disponga di debita preparazione professionale.
 - ▶ Accertarsi che il materiale lavorato non si blocchi nella zona di espulsione; questo impedisce il corretto flusso della lavorazione e può provocare un contraccolpo nell'imbuto di caricamento.
 - ▶ Quando l'apparecchio per il giardinaggio è intasato, spegnerlo ed aspettare fino a quando il meccanismo di taglio si sia fermato. Prima di iniziare a liberare l'apparecchio per il giardinaggio dal materiale tritato, estrarre la spina dalla presa di corrente.
 - ▶ Controllare che i coperchi e le protezioni non siano danneggiati e siano montati correttamente. Eseguire le necessarie operazioni di manutenzione e riparazione prima di usare la macchina.
 - ▶ Pulire la griglia di ventilazione dall'esterno con l'ausilio di un aspirapolvere per rimuovere la polvere e la

sporczia accumulata. La griglia di ventilazione non può essere tolta.

- ▶ Non sollevare, né trasportare mai l'apparecchio per il giardinaggio con il motore in funzione.
- ▶ Ogni volta che ci si allontana dal luogo di lavoro, spegnere l'apparecchio per il giardinaggio, attendere fino a quando il meccanismo di taglio è fermo e staccare la spina.
- ▶ Durante il funzionamento non inclinare l'apparecchio per il giardinaggio.
- ▶ Non esporre l'apparecchio per il giardinaggio alla pioggia. Conservare l'apparecchio per il giardinaggio esclusivamente in un luogo asciutto.
- ▶ In caso di impiego di un generatore di corrente, lo stesso deve essere dotato di una regolazione automatica della tensione (AGC) per evitare danni causati da picchi di sovratensione. La potenza minima del generatore di corrente deve essere di 4 KW.

Manutenzione e magazzinaggio

- ▶ Se l'apparecchio per il giardinaggio viene messo fuori esercizio per esigenze di manutenzione, di controllo, per conservarlo oppure per eseguire una sostituzione di accessori, spegnerlo, estrarre la spina dalla presa di corrente e lasciarlo raffreddare. Prima di procedere a qualunque intervento di ispezione oppure di regolazione ecc., accertarsi che tutte le parti mobili siano ferme.
- ▶ Avere cura dell'apparecchio per il giardinaggio e tenerlo sempre pulito.

- ▶ Per garantire la sicurezza controllare l'apparecchio per il giardinaggio e sostituire componenti usurati o danneggiati.
- ▶ Accertarsi che le parti di ricambio montate siano approvate da Bosch.
- ▶ In caso di impiego di un cavo di prolunga osservare anche il capitolo «Sicurezza elettrica».
- ▶ Durante la manutenzione della lama (ad es. girando o sostituendo la lama) prestare attenzione affinché il motore non venga frenato e la lama possa essere mossa manualmente. In questo modo possono schiacciarsi ad es. le dita.
- ▶ Non tentare in nessun caso di rendere inattivo il disinserimento forzato.

Sicurezza elettrica

 **Attenzione! Spegner l'apparecchio per il giardinaggio ed estrarre la spina dalla presa di corrente prima di passare ad eseguire lavori di manutenzione o di pulizia. Lo stesso vale quando il cavo di alimentazione dovesse essere danneggiato, tagliato oppure anche aggrovigliato.**

Per sicurezza, il Vostro apparecchio per il giardinaggio è dotato di un isolamento di protezione e non richiede alcuna messa a terra. La tensione d'esercizio è di 230 V AC, 50 Hz (per paesi non appartenenti alla CE anche 220 V o 240 V).

Per una maggiore sicurezza utilizzare un interruttore di sicurezza per correnti di guasto (RCD) con una corrente di guasto massima di 30 mA. Questo in-

teruttore di sicurezza per correnti di guasto dovrebbe essere controllato prima di ogni impiego.

Cavo di rete. Se l'apparecchio per il giardinaggio è destinato per l'impiego in UK, lo stesso può essere dotato di un cavo di rete con spina 3 poli secondo BS1363/A (la stessa è dotata di un fusibile 13 A). Controllare regolarmente il cavo di rete in merito a danni. Fare sostituire un cavo di rete danneggiato dal Centro di Assistenza Clienti Bosch; lo stesso non può essere sostituito in modo sicuro da nessun altro.

Se la spina non è adatta per la Vostra presa elettrica, fatela sostituire da un Centro di Assistenza Clienti Bosch. Smaltire subito la spina tolta. Non inserire in nessun caso una spina con cavo staccato in una presa elettrica, anche se la presa è disinserita. Esiste il pericolo di una scossa elettrica tramite il cavo che può condurre una tensione.

Cavo di prolunga. Se l'apparecchio viene impiegato al di fuori dell'UK, lo stesso viene dotato da una speciale spina «schuko» montata nell'apparecchio. È necessario pertanto un cavo di prolunga o un tamburo per cavi che abbia ad una estremità una presa «schuko» adatta e all'altra estremità una spina per la rete locale di alimentazione. Questo non è compreso nel volume di fornitura.

Avendo a disposizione un apparecchio per il giardinaggio per l'impiego in Inghilterra con spina montata, è possibile utilizzare un cavo di prolunga o un tamburo per cavi.



Avvertenza! Cavi di prolunga non conformi alle norme possono essere pericolosi. Le raccomandazioni che seguono sono valide per TUTTI i cavi di prolunga per tutti gli apparecchi per il giardinaggio.

- Per l'impiego all'esterno utilizzare esclusivamente cavi di prolunga omologati, conformi alla Norma EN 60884-2-7.
- Utilizzare esclusivamente tamburi per cavi conformi alla norma EN 61242/IEC 61242.
- Seguire sempre le istruzioni fornite in dotazione con il cavo di prolunga o il tamburo per cavi nonché le norme nazionali relative al loro impiego.
- Il cavo deve essere dotato di una messa a terra.
- Prestare sempre attenzione affinché i cavi non vengano danneggiati, ad es. tirandoli sopra terreno con sporgenze spigolose o taglienti oppure attraverso ostacoli. Non lasciare in acqua il cavo o i collegamenti.
- Controllare regolarmente il cavo in merito a danneggiamenti e ripararlo o sostituirlo se necessario.
- I collegamenti dei cavi (spine di rete e prese) tra cavi di prolunga devono essere di gomma e protetti contro gli spruzzi dell'acqua, preferibilmente tipo di protezione IP55.
- Massima lunghezza del cavo: per l'impiego con questo apparecchio di giardinaggio la lunghezza massima totale per il cavo di prolunga è di 30 m e per il tamburo per cavi è fino a 60 m, se nel tamburo per cavi è montato un interruttore di sicurezza per correnti di

guasto (con una corrente di guasto nominale di 30 mA).

- Diametro minimo del cavo: per questo apparecchio per il giardinaggio il diametro minimo del cavo è di 1,25 mm² (UK) oppure 1,5 mm² (al di fuori dell'UK).

Prodotto non UK: la spina dell'apparecchio può continuare ad essere ancora utilizzata in UK con il relativo cavo di prolunga che deve essere dotato naturalmente di una spina 13 A-UK.

Simboli

I simboli sotto indicati sono necessari alla lettura ed alla comprensione delle istruzioni d'uso, in modo particolare per i grafici. È importante conoscere bene i simboli ed il rispettivo significato. Un'interpretazione corretta dei simboli contribuisce ad utilizzare meglio ed in modo più sicuro l'apparecchio per il giardinaggio.

Simbolo	Significato
	Mettere i guanti di protezione
	Direzione di movimento
	Direzione di reazione
	Peso
	Accensione
	Spegnimento
	Accessori opzionali/pezzi di ricambio

Uso conforme alle norme

L'apparecchio alimentato dalla rete è idoneo alla triturazione di rifiuti verdi da giardino e di foglie, come ad es. verde tagliato da siepi. Lo stesso non è idoneo per l'impiego con elevata sollecitazione oppure per un impiego non corrispondente all'utilizzo previsto.

Dati tecnici

Trituratore silenzioso		AXT Rapid 2000	AXT Rapid 2200
Codice prodotto		3 600 H53 5..	3 600 H53 6..
Assorbimento di potenza, (P40) ¹⁾	W	2000	2200
Numero di giri a vuoto	min ⁻¹	3650	3650
Portata, max.	kg/h	80 ²⁾	90 ²⁾
Diametro rami max.	mm	35 ²⁾	40 ²⁾
Peso (senza accessori opzionali)	kg	11,9	12,1
Classe di sicurezza		□/II	□/II

I dati sono validi per una tensione nominale [U] di 230 V. In caso di tensioni differenti e di modelli specifici dei paesi di impiego, questi dati possono variare.

¹⁾P40 indica che l'apparecchio per il giardinaggio è stato controllato ed omologato per un tipo di sollecitazione ciclica con 40 secondi a pieno carico e successivamente 60 secondi di funzionamento a vuoto. Pertanto l'apparecchio per il giardinaggio può essere fatto funzionare continuamente, tuttavia, in caso di sollecitazione maggiore, con interruzioni regolari. In caso di funzionamento continuo a pieno carico scatta la protezione contro il sovraccarico.

²⁾A seconda del tipo del materiale tritato.

Informazioni sulla rumorosità e sulla vibrazione

Valori di emissione acustica rilevati conformemente a EN 50434.

	3 600 ...	H53 5..	H53 6..
Il livello di rumore stimato A dell'apparecchio ammonta normalmente a:			
Livello di pressione acustica	dB(A)	89	90
Livello di potenza sonora	dB(A)	103	103
Incertezza della misura K	dB	= 3	= 4

Usare la protezione acustica!

Montaggio ed uso

Scopo dell'operazione	Figura	Pagina
Volume di fornitura	1	226
Montaggio ruote e carrello	2	226
Aggancio del sacco di raccolta e posizionamento dell'utensile per spingere il materiale nell'imbuto di caricamento	3	227
Collegamento del cavo di prolunga	4	227
Avviamento	5	228
Indicazioni operative	6	228
Arresto	7	229
Manutenzione della lama	8	229
Manutenzione, pulizia e magazzino	9	230
Selezione accessori	10	230

Funzionamento

Avviamento

Per l'avvio del trituratore ruotare l'interruttore di avvio/arresto dalla posizione «0» alla posizione «I». Successivamente ruotare l'interruttore di avvio/arresto per ca. un secondo sulla posizione «II» e rilasciarlo poi in modo tale che l'interruttore di avvio/arresto ritorni automaticamente alla posizione «I». L'apparecchio per il giardinaggio dovrebbe avviarsi.

Il trituratore non si avvierà se l'interruttore di avvio/arresto viene premuto durante la procedura di avvio. Lasciare ritornare di nuovo l'interruttore di avvio/arresto. Posizionare nuovamente l'interruttore di avvio/arresto su «0» e avviare di nuovo. Se l'interruttore di avvio/arresto viene mantenuto troppo tempo in posizione «II» il trituratore di ferma. Posizionare nuovamente indietro l'interruttore di avvio/arresto su «0» e avviare di nuovo.

Per ragioni di sicurezza il trituratore si avvierà solamente se il pulsante di sicurezza della cassetta di raccolta è completamente serrato. (Vedi X nella figura 8)

Spegnimento

Per lo spegnimento dell'apparecchio per il giardinaggio ruotare l'interruttore di avvio/arresto in senso antiorario su «0». In alternativa ed in casi d'emergenza premere semplicemente sull'interruttore di avvio/arresto (verso l'interno). L'apparecchio per il giardinaggio può essere avviato di nuovo solamente se l'interruttore di avvio/arresto è stato ruotato in posizione «0».

Protezione contro un riavviamento involontario

Dopo un guasto della rete elettrica l'apparecchio per il giardinaggio viene disinserito. All'attivazione dell'alimentazione di corrente l'apparecchio per il giardinaggio non può riaccendersi automaticamente.

48 | Italiano

Protezione contro il sovraccarico

Un sovraccarico, ad es. a causa del bloccaggio della lama, può causare dopo pochi secondi l'arresto del trituratore. Dopo un breve periodo di attesa è possibile accendere di nuovo il trituratore. Se il trituratore si blocca di nuovo, spegnerlo.

Se il trituratore si blocca di nuovo l'apparecchio per il giardinaggio si spegne, staccare la spina di rete ed eliminare i bloccaggi. Sovraccarico continuo e intasamento delle fessure di ventilazione del motore possono causare lo scatto della protezione termica contro il sovraccarico del motore. Pulire la griglia di ventilazione e spegnere per alcuni minuti il trituratore affinché lo stesso si raffreddi. La protezione termica contro il sovraccarico del motore si ripristina automaticamente. Il trituratore si avvia tuttavia di nuovo solamente dopo che l'interruttore di avvio/arresto è stato ruotato indietro su «0» e la procedura di avvio è stata ripetuta.

Indicazioni per la triturazione

La durezza dei ramoscelli da triturare dipende dal loro tipo, dall'età e dal grado di essiccazione del legno.

I migliori risultati si raggiungono triturando i ramoscelli freschi subito dopo averli tagliati.

Rifiuti da giardino morbidi dovrebbero essere triturati in piccole quantità, in modo particolare quando il materiale da triturare è bagnato. Bloccaggi possono essere evitati triturando periodicamente dei rami.

Manutenzione della lama**► Spegner l'apparecchio per il giardinaggio e staccare la spina dalla presa di corrente.**

La lama è a doppio tagliente.

Quando i fili della lama da taglio non sono più affilati, è possibile girare la lama da taglio stessa.

La vite della lama da taglio può essere utilizzata di nuovo. Assicurarsi che la vite venga serrata molto saldamente dopo la sostituzione della lama da taglio. Quando entrambi i lati della lama da taglio sono senza filo, sostituire la lama da taglio stessa. Una lama da taglio nuovo è disponibile come parte di ricambio. Utilizzare la vite della lama da taglio nuova fornita in dotazione.

Individuazione dei guasti e rimedi

La tabella che segue illustra i problemi che si evidenziano in caso di guasto, la causa possibile nonché il rimedio corretto qualora l'apparecchio per il giardinaggio non dovesse funzionare correttamente. Qualora non fosse possibile, in base alla stessa, localizzare ed eliminare il problema, rivolgersi all'officina Service.

► Attenzione! Spegner l'apparecchio per il giardinaggio ed estrarre la spina dalla presa di corrente prima di passare ad eseguire lavori di manutenzione o di pulizia. Lo stesso vale quando il cavo di alimentazione dovesse essere danneggiato, tagliato oppure anche aggrovigliato.

Problema	Possibili cause	Rimedi
L'apparecchio per il giardinaggio non funziona	L'interruttore non ha funzionato	In fase di messa in funzione prestare attenzione affinché l'interruttore di avvio/arresto non venga premuto durante la rotazione.
	Il pulsante di sicurezza non era tirato completamente	Serrare il pulsante di sicurezza dell'imbuto di caricamento
	Tensione di rete assente	Controllare ed inserire
	Presa elettrica difettosa	Utilizzare un'altra presa
	Cavo di prolunga danneggiato	Controllare il cavo, ev. sostituirlo
	Il fusibile è scattato	Sostituire il fusibile/riaccendere poi l'apparecchio per il giardinaggio
	La protezione contro il sovraccarico è scattata	Procedere come descritto nel paragrafo «Protezione contro il sovraccarico»
	L'alimentazione di corrente oscilla	Procedere come descritto nel paragrafo «Protezione contro il sovraccarico»
	L'interruttore di avvio/arresto ritorna in posizione «0»	Lasciare raffreddare l'apparecchio e procedere come descritto nel paragrafo "Protezione contro il sovraccarico"
	Protezione per sottotensione è scattata	Effettuare un nuovo avvio. Controllare se il cavo di prolunga soddisfa i requisiti riportati nelle istruzioni (qualità insufficiente del cavo di prolunga può essere la causa del difetto!) In caso di funzionamento tramite generatore di corrente, controllare la potenza del generatore di corrente stesso.

Problema	Possibili cause	Rimedi
L'apparecchio per il giardinaggio funziona con interruzioni	Cavo di prolunga danneggiato	Controllare il cavo della corrente, se necessario farlo sostituire
	Cablaggio interno danneggiato	Contattare il centro assistenza clienti
	La protezione contro il sovraccarico è scattata	Procedere come descritto nel paragrafo «Protezione contro il sovraccarico»
	L'interruttore di avvio/arresto ritorna in posizione «0»	Lasciare raffreddare l'apparecchio e procedere come descritto nel paragrafo "Protezione contro il sovraccarico"
Cattiva prestazione di taglio	Lama consumata	Girare la lama di taglio sul lato non utilizzato. Sostituire la lama di taglio se entrambi i lati sono senza filo.
	Lama sporca	Smontare e pulire la lama di taglio. In caso di necessità girare la lama di taglio.
	Blocco dell'imbuto di caricamento o della bocchetta di espulsione	Pulire l'apparecchio e svuotare il sacco di raccolta
La lama non gira	Lama bloccata	Eliminare il blocco
	Dado/vite della lama allentato/allentata	Serrare saldamente il dado/vite della lama
Vibrazioni e rumore eccessivi	Dado/vite della lama allentato/allentata	Serrare saldamente il dado/vite della lama
	Lama danneggiata	Sostituire la lama
	Apparecchio danneggiato internamente	Contattare il centro assistenza clienti

Assistenza clienti e consulenza impieghi

www.bosch-garden.com

Per ogni tipo di richiesta o di ordinazione di pezzi di ricambio, è indispensabile comunicare sempre il codice prodotto a dieci cifre riportato sulla targhetta di fabbricazione dell'apparecchio per il giardinaggio.

Italia

Officina Elettroutensili
Robert Bosch S.p.A.
Corso Europa 2/A
20020 LAINATE (MI)
Tel.: (02) 3696 2663
Fax: (02) 3696 2662
Fax: (02) 3696 8677
E-Mail: officina.elettroutensili@it.bosch.com

Svizzera

Sul sito www.bosch-pt.com/ch/it è possibile ordinare direttamente on-line i ricambi.
Tel.: (044) 8471513
Fax: (044) 8471553
E-Mail: Aftersales.Service@de.bosch.com

Smaltimento

Avviare ad un riciclaggio rispettoso dell'ambiente apparecchi per il giardinaggio, accessori ed imballaggi dismessi.



Non gettare gli apparecchi per il giardinaggio tra i rifiuti domestici!

Solo per i Paesi della CE:

Conformemente alla direttiva europea 2012/19/UE sui rifiuti di apparecchiature elettriche ed elettroniche ed all'attuazione del recepimento nel diritto nazionale, le apparecchiature elettriche ed elettroniche diventate inservibili devono essere raccolte separatamente ed essere inviati ad una riutilizzazione ecologica.

Con ogni riserva di modifiche tecniche.

Nederlands

Veiligheidsvoorschriften

Let op! Lees de volgende voorschriften zorgvuldig door. Maak uzelf vertrouwd met de bedieningselementen en het juiste gebruik van het tuingereedschap. Bewaar de gebruiksaanwijzing om deze later te kunnen raadplegen.

Verklaring van de symbolen op het tuingereedschap



Algemene waarschuwing.



Lees de gebruiksaanwijzing door.



Schakel het tuingereedschap uit en trek de netstekker uit het stopcontact voordat u instelings- of reinigingswerkzaamheden uitvoert. Raak de kabel niet aan als deze tijdens de werkzaamheden beschadigd of doorgesneden wordt, maar trek onmiddellijk de netstekker uit het stopcontact. Gebruik het gereedschap nooit met een beschadigde netkabel.



Draag altijd werkhandschoenen, stevige schoenen en een lange broek.



Gevaar door ronddraaiend snijmes. Steek uw handen of voeten niet in de opening terwijl het tuingereedschap loopt.



Voorkom dat personen in de buurt gewond raken door weggeslingerde voorwerpen.



Waarschuwing: Houd een veilige afstand tot het tuingereedschap aan wanneer het werkt.



Wacht tot alle delen van het tuingereedschap volledig tot stilstand zijn gekomen voordat u deze aanraakt.



Draag een veiligheidsbril.



Draag een gehoorbescherming.



Gebruik het tuingereedschap niet in de regen en laat het niet in de regen liggen of staan.

Bediening

► **Grijp nooit in de vultrechter terwijl het tuingereedschap in werking is. Na het uitschakelen loopt het tuingereedschap nog enkele seconden uit.**

- Laat kinderen of personen die deze voorschriften niet hebben gelezen dit tuingereedschap nooit gebruiken. In uw land gelden eventueel voorschriften ten aanzien van de leeftijd van de bediener. Bewaar het tuingereedschap buiten het bereik van kinderen wanneer het niet wordt gebruikt.
- Dit tuingereedschap is er niet voor bestemd om te worden gebruikt door personen (inclusief kinderen) met beperkte fysieke, zintuiglijke of geestelijke vermogens of gebrekkige ervaring en/of gebrekkige kennis, tenzij zij onder toezicht staan van een voor hun veiligheid verantwoordelijke persoon, of zij van deze persoon instructies ontvangen ten aanzien van het gebruik van het tuingereedschap. Kinderen moeten onder toezicht staan, om zeker te stellen dat zij niet met het tuingereedschap spelen.
- Gebruik het tuingereedschap nooit dicht in de buurt van personen, in het bijzonder kinderen, of huisdieren.
- Vóór het inschakelen moet het tuingereedschap worden gemonteerd volgens het meegeleverde voorschrift.
- Voor meer veiligheid gebruikt u een aardlekschakelaar met een foutstroom van maximaal 30 mA. Deze aardlekschakelaar moet voor elk gebruik gecontroleerd worden.

- ▶ Gebruik uitsluitend een voor gebruik buitenshuis toegelaten verlengkabel met spatwaterbescherming.
- ▶ Raak stekker en stopcontact niet met natte handen aan.
- ▶ Rijd niet over de aansluitkabel of de verlengkabel, klem deze niet vast en trek er niet aan. De kabel kan anders beschadigd raken. Bescherm de kabel tegen hitte, olie en scherpe randen.
- ▶ Tijdens het gebruik van het tuingereedschap mogen zich binnen een straal van 3 meter geen andere personen of dieren ophouden.
- ▶ Gebruik altijd origineel Bosch toebehoren en originele vervangingsonderdelen. Bij het gebruik van andere delen is Bosch niet aansprakelijk voor schade of storingen.
- ▶ Maak uzelf vertrouwd met de gebruiksaanwijzing voordat u probeert met het tuingereedschap te werken.
- ▶ Draag geen loshangende kleding, kledingstukken met loshangende koordjes of een stropdas.
- ▶ Gebruik het tuingereedschap op een vrije plaats (bijvoorbeeld niet te dicht bij een muur of andere vaststaande voorwerpen) met een vaste en egale ondergrond.
- ▶ Gebruik het tuingereedschap niet op een ondergrond met tegels of grind. Het uitgeworpen materiaal kan verwondingen veroorzaken.
- ▶ Controleer vóór de ingebruikneming of alle schroeven, moeren en andere bevestigingsdelen stevig vastzitten en de beschermingsvoorzieningen en afschermingen juist zijn aangebracht. Vervang beschadigde of onleesbare plaatjes met waarschuwingen of voorschriften.
- ▶ Controleer vóór het starten of de vultrechter vrij is.
- ▶ Houd uw gezicht en lichaam op voldoende afstand tot de vultrechter.
- ▶ Zorg ervoor dat uw handen, andere lichaamsdelen of kledingstukken niet in de buurt van de vultrechter, de afvoeropening of bewegende delen kunnen komen.
- ▶ Zorg er altijd voor dat u in evenwicht blijft en stevig staat. Buig niet te ver voorover. Ga tijdens het vullen niet hoger staan dan de voet van het tuingereedschap.
- ▶ Houd afstand tot de uitwerpzone terwijl u met het tuingereedschap werkt.
- ▶ Let er uiterst zorgvuldig op dat u bij het invoeren van materiaal in het tuingereedschap geen metaaldelen, stenen, flessen, blikjes of andere dergelijke voorwerpen mee invoert.
- ▶ Als het hakselmechanisme een voorwerp raakt of als het tuingereedschap begint te trillen en ongewone geluiden begint te maken, dient u het tuingereedschap onmiddellijk uit te schakelen om het hakselmes stop te zetten. Trek de stekker uit het stopcontact en ga als volgt te werk:
 - Controleer de schade.
 - Vervang alle beschadigde delen of repareer deze.
 - Controleer of er delen los zitten en draai deze indien nodig vast.
- ▶ Probeer niet het tuingereedschap te repareren, tenzij u de daarvoor vereiste opleiding bezit.
- ▶ Let erop dat het verwerkte materiaal zich niet in de afvoerzone ophoopt. Hierdoor wordt het transport belem-

merd en kan terugslag in de vultrechter optreden.

- ▶ Als het tuingereedschap verstopt raakt, schakelt u het tuingereedschap uit en wacht u tot het hakselmes stopt. Trek de stekker uit het stopcontact voordat u hakselmateriaal uit het tuingereedschap verwijdert.
- ▶ Controleer of afschermingen en veiligheidsvoorzieningen niet beschadigd zijn en juist zijn aangebracht. Voer voor het gebruik eventueel noodzakelijke onderhouds- of reparatiewerkzaamheden uit.
- ▶ Reinig het ventilatierooster van buiten met een stofzuiger om opgehoopt stof en vuil te verwijderen. Het ventilatierooster kan niet verwijderd worden.
- ▶ Het tuingereedschap nooit optillen of dragen terwijl de motor loopt.
- ▶ Telkens als u de werkplek verlaat, schakelt u het tuingereedschap uit, wacht u tot het snijmechanisme stopt en trekt u de stekker uit het stopcontact.
- ▶ Kantel het tuingereedschap niet tijdens het gebruik.
- ▶ Laat het tuingereedschap niet in de regen staan. Bewaar het tuingereedschap uitsluitend op een droge plaats.
- ▶ Bij gebruik van een stroomgenerator moet deze zijn voorzien van een automatische spanningsregeling om schade door overspanningspieken te voorkomen. Het minimale vermogen van de stroomgenerator moet 4 kW bedragen.

Onderhoud en opbergen

- ▶ Als het tuingereedschap buiten gebruik wordt gesteld in verband met servicewerkzaamheden, controle, opbergen of het vervangen van toebehoren, dient u het tuingereedschap eerst uit te schakelen, de stekker uit het stopcontact te trekken en het tuingereedschap te laten afkoelen. Controleer altijd vóór inspectie- en instelwerkzaamheden of alle bewegende delen stilstaan.
- ▶ Onderhoud het tuingereedschap en houd deze schoon.
- ▶ Controleer het tuingereedschap en vervang versleten of beschadigde delen om de veiligheid te waarborgen.
- ▶ Zorg ervoor dat vervangingsonderdelen van Bosch afkomstig zijn.
- ▶ Lees bij gebruik van een verlengkabel ook het hoofdstuk „Elektrische veiligheid” en volg de voorschriften op.
- ▶ Let er bij het onderhoud van het mes (bijv. bij het omdraaien of vervangen van het mes) op dat de motor niet gremd wordt en de kling met de hand kan worden bewogen. Daardoor kunt u bijvoorbeeld uw vingers vastklemmen.
- ▶ Probeer in geen geval de gedwongen uitschakeling buiten werking te stellen.

Elektrische veiligheid



Let op! Schakel het tuingereedschap uit en trek de netstekker uit het stopcontact voordat u onderhouds- of reinigingswerkzaamheden uitvoert. Hetzelfde

geldt wanneer de stroomkabel beschadigd, doorgesneden of in de war is.

Het tuingereedschap is voor uw veiligheid geïsoleerd en heeft geen aarding nodig. De bedrijfsspanning bedraagt 230 V AC, 50/60 Hz (voor niet-EU-landen 220 V of 240 V).

Voor meer veiligheid gebruikt u een aardlekschakelaar met een foutstroom van maximaal 30 mA. Deze aardlekschakelaar moet voor elk gebruik gecontroleerd worden.

Netkabel. Als uw tuingereedschap voor gebruik in het Verenigd Koninkrijk bestemd is, kan het uitgerust zijn met een netkabel met een driepolige stekker volgens BS1363/A (deze is voorzien van een 13 A zekering). Controleer de netkabel regelmatig op beschadigingen. Laat een beschadigde netkabel vervangen door klantenservice van Bosch. Deze kan door niemand anders veilig worden vervangen.

Als de stekker niet voor het stopcontact geschikt is, laat u de stekker door de klantenservice van Bosch vervangen. Voer de afgesneden stekker onmiddellijk af. Steek nooit een stekker met een afgesneden kabel in een netcontactdoos, ook niet als de contactdoos uitgeschakeld is. Er bestaat gevaar voor een elektrische schok door de kabel, waarop spanning kan staan.

Verlengkabel. Als uw gereedschap buiten het Verenigd Koninkrijk wordt gebruikt, wordt het uitgerust met een speciale geaarde stekker die in het gereedschap is ingebouwd. U heeft een verlengkabel nodig of een kabeltrom-

mel die aan het ene uiteinde een passend geaard contact heeft en aan het andere uiteinde een stekker voor het plaatselijke stroomnet. Deze worden niet meegeleverd.

Als u een tuingereedschap voor gebruik in Groot-Brittannië met ingebouwde stekker heeft, kunt u een verlengkabel of een kabeltrommel gebruiken.



Waarschuwing! Verlengkabels die niet aan de voorschriften voldoen, kunnen gevaarlijk zijn.

De volgende adviezen gelden voor AL-LE verlengkabels voor alle tuingereedschappen.

- Gebruik alleen verlengkabels die voor gebruik buitenshuis zijn toegelaten en die voldoen aan EN 60884-2-7.
- Gebruik alleen kabeltrommels die voldoen aan EN 61242/IEC 61242.
- Volg altijd de voorschriften op die zijn meegeleverd met de verlengkabel of de kabeltrommel, alsmede de nationale voorschriften voor hun gebruik.
- De kabel moet voorzien zijn van een aarding.
- Let er altijd op dat de leidingen niet beschadigd worden, bijvoorbeeld door het trekken over een vloer met scherpe randen of door obstakels. Laat de kabel of de aansluitingen niet in het water liggen.
- Controleer de kabel regelmatig op beschadigingen en repareer of vervang deze indien nodig.
- Kabelverbindingen (netstekkers, contrastekkers en contactdozen) tussen verlengkabels moeten vervaardigd van rubber en beschermd tegen

54 | Nederlands







spatwater zijn, bij voorkeur beschermingsgraad IP55.

- **Maximale kabellengte:** Voor het gebruik met dit tuingereedschap bedraagt de maximale totale kabellengte een verlengkabel 30 m en voor een kabeltrommel 60 m, mits een aardlekschakelaar met een aanspreekstroom van 30 mA in de kabeltrommel is ingebouwd.
- **Minimumdiameter:** Voor dit tuingereedschap bedraagt de minimale geleiderdiameter 1,25 mm² (Verenigd Koninkrijk) of 1,5 mm² (buiten het Verenigd Koninkrijk).

Niet een product uit het Verenigd Koninkrijk: De apparaatstekker kan in het Verenigd Koninkrijk nog steeds worden gebruikt met de bijbehorende verlengkabel, die natuurlijk moet zijn uitgevoerd met een stekker van 13 A uit het Verenigd Koninkrijk.

Symbolen

De volgende symbolen zijn van betekenis voor het lezen en begrijpen van de gebruiksaanwijzing, in het bijzonder voor de afbeeldingen. Zorg ervoor dat u de symbolen en hun betekenis herkent. Het juiste begrip van de symbolen helpt u het tuingereedschap goed en veilig te gebruiken.

Symbol	Betekenis
	Draag werkhandschoenen
	Bewegingsrichting
	Reactierichting
	Gewicht
	Inschakelen
	Uitschakelen
	Toebehoren en vervangingsonderdelen

Gebruik volgens bestemming

Het op het stroomnet werkende gereedschap is bestemd voor het hakselen van groen tuinafval met veel bladeren, bijvoorbeeld van een geknipte heg. Het is niet geschikt voor gebruik met sterke belasting of voor gebruik waarvoor het niet bestemd is.

Technische gegevens

Fluisterhakselaar	AXT Rapid 2000	AXT Rapid 2200	
Productnummer	3 600 H53 5..	3 600 H53 6..	
Opgenomen vermogen, (P40) ¹⁾	W	2000	2200
Onbelast toerental	min ⁻¹	3650	3650
Doorvoer, max.	kg/h	80 ²⁾	90 ²⁾
Max. takdiameter	mm	35 ²⁾	40 ²⁾
Gewicht (zonder optioneel toebehoren)	kg	11,9	12,1
Isolatieklasse		□/II	□/II

De gegevens gelden voor nominale spanningen [U] 230 V. Bij afwijkende spanningen en bij per land verschillende uitvoeringen kunnen deze gegevens afwijken.

¹⁾P40 geeft aan dat het tuingereedschap is gekeurd en toegelaten voor een belastingscyclus van van 40 seconden volledig belast en aansluitend 60 seconden onbelast lopen. Het tuingereedschap kan daarom continu worden gebruikt, echter met regelmatige onderbrekingen bij hoge belasting. Bij continu vollastbedrijf zal de beveiliging tegen overbelasting worden geactiveerd.

²⁾Afhankelijk van het soort hakselmateriaal.

Informatie over geluid en trillingen

Geluidsemissiewaarden vastgesteld volgens EN 50434.

	3 600 ...	H53 5..	H53 6..
Het A-gewogen geluidsniveau van het gereedschap bedraagt kenmerkend:			
Geluidsdruk niveau	dB(A)	89	90
Geluidsvermogen niveau	dB(A)	103	103
Onzekerheid K	dB	= 3	= 4

Draag een gehoorbescherming.

Montage en gebruik

Handelingsdoel	Afbeelding	Pagina
Meegeleverd	1	226
Montage wielen en onderstel	2	226
Opvangzak vastmaken en schuif neerleggen	3	227
Verlengkabel aanbrengen	4	227
Inschakelen	5	228
Tips voor de werkzaamheden	6	228
Uitschakelen	7	229
Onderhoud van de messen	8	229
Onderhoud, reiniging en opbergen	9	230
Toebehoren kiezen	10	230

Gebruik

Inschakelen

Draai voor het starten van de hakselaar de aan/uit-schakelaar van stand „0” op stand „I”. Daarna draait u de aan/uit-schakelaar gedurende ca. 1 seconde op stand „II” en laat u deze vervolgens los, zodat de aan/uit-schakelaar automatisch terugspringt op stand „I”. Het tuingereedschap moet starten.

De hakselaar zal niet starten als de aan/uit-schakelaar tijdens het starten wordt ingedrukt. Laat de aan/uit-schakelaar weer terugspringen. Zet de aan/uit-schakelaar weer in stand „0” en start opnieuw.

Als u de aan/uit-schakelaar te lang in stand „II” houdt, stopt de hakselaar. Zet de aan/uit-schakelaar terug in stand „0” en start opnieuw.

Om veiligheidsredenen zal de hakselaar alleen starten als de veiligheidsknop van de vangbox volledig is aangetrokken. (zie X in afbeelding 8)

Uitschakelen

Als u het tuingereedschap wilt uitschakelen, draait u de aan/uit-schakelaar tegen de richting van de wijzers van de klok op „0”. Als alternatief en in noodgevallen, druk eenvoudig op de aan/uit-schakelaar (naar binnen). Het tuingereedschap kan pas weer worden gestart als u de aan/uit-schakelaar in stand „0” heeft gedraaid.

Nulspanningsbeveiliging

het tuingereedschap wordt na het uitvallen van de stroom automatisch uitgeschakeld. Als de stroom terugkeert, wordt het tuingereedschap niet automatisch weer ingeschakeld.

Beveiliging tegen overbelasting

Overbelasting, bijvoorbeeld door blokkeren van het snijmes, kan na enkele seconden tot stilstand van de hakselaar leiden. Na een korte wachttijd kunt u de hakselaar opnieuw inschakelen. Als de hakselaar opnieuw blokkeert, schakelt u deze uit. Blokkeert de hakselaar opnieuw, schakelt u het tuingereedschap uit, trekt u de netstekker uit het contact en verwijdert u de blokkeringen. Langdurige overbelasting en verstopping van de motorventilatiesleuven kan leiden tot activering van de thermische beveiliging ter voorkoming van overbelasting van de motor. Reinig het ventilatierooster en schakel de hakselaar enkele minuten uit, zodat deze afkoelt. Er vindt een automatische reset plaats van de thermische beveiliging ter voorkoming van overbelasting van de motor. De hakselaar start echter pas nadat u de aan/uit-schakelaar heeft teruggedraaid op „0” en u de start opnieuw uitvoert.

Tips voor het hakselen

Afhankelijk van de aard, de leeftijd en de droogte van het hout zijn takken in mindere of meerdere mate moeilijk te hakselen. Optimale resultaten bereikt u wanneer u takken kort na het snoeien hakselt.

Zacht tuinafval moet in kleine hoeveelheden worden gehakseld, in het bijzonder wanneer het hakselmateriaal nat is. Blokkeringen kunnen worden voorkomen door regelmatig takken te hakselen.

Onderhoud van de messen

► Schakel het tuingereedschap uit en trek de stekker uit het stopcontact.

Het snijmes heeft snijkanten aan beide zijden.

Als de snijkanten van het snijmes stomp worden, kunt u het snijmes keren.

De snijmesschroef kunt u opnieuw gebruiken. Controleer dat de schroef na het wisselen van het snijmes zeer vast is aangedraaid. Als beide zijden van het snijmes stomp zijn, vervangt u het snijmes. Een nieuw snijmes is verkrijgbaar als vervangingsonderdeel. Gebruik de meegeleverde nieuwe snijmesschroef.

56 | Nederlands

Storingen opsporen

De volgende tabel toont u storingsverschijnselen, de mogelijke oorzaak daarvan en de correcte oplossing, mocht het tuingereedschap eens niet correct werken. Neem contact op met een servicewerkplaats als u het probleem hiermee niet zelf kunt verhelpen.

► **Let op! Schakel het tuingereedschap uit en trek de netstekker uit het stopcontact voordat u onderhouds- of reinigingswerkzaamheden uitvoert. Hetzelfde geldt wanneer de stroomkabel beschadigd, doorgesneden of in de war is.**

Symptomen	Mogelijke oorzaak	Oplossing
Tuingereedschap loopt niet	Schakelaar werkt niet	Let er bij de ingebruikneming op dat de aan/uit-schakelaar tijdens het draaien niet wordt ingedrukt.
	Veiligheidsknop is niet volledig vastgedraaid	Trechter-veiligheidskop vastdraaien
	Netspanning ontbreekt	Controleren en inschakelen
	Stopcontact defect	Gebruik een ander stopcontact
	Verlengkabel beschadigd	Controleer de kabel en vervang deze indien nodig
	Zekering doorgeslagen	Vervang de zekering en schakel het tuingereedschap weer in
	Overbelastingsbeveiliging is geactiveerd	Ga te werk zoals beschreven onder „Overbelastingsbeveiliging”
	Spanningsonregelmatigheden	Ga te werk zoals beschreven onder „Overbelastingsbeveiliging”
	Aan/uit-schakelaar gaat terug naar stand „0”	Laat de machine afkoelen en ga te werk zoals beschreven bij „Beveiliging tegen overbelasting”
	Onderspanningsbeveiliging is geactiveerd	Voer een nieuwe start uit. Controleer of de verlengkabel voldoet aan de eisen in de aanwijzingen. Onvoldoende kwaliteit van de verlengkabel kan de oorzaak van de fout zijn. Bij gebruik via een stroomgenerator het vermogen van de stroomgenerator controleren.
Tuingereedschap loopt met onderbrekingen	Verlengkabel beschadigd	Netsnoer controleren, indien nodig laten vervangen
	Interne bekabeling van gereedschap defect	Neem contact op met klantenservice
	Overbelastingsbeveiliging is geactiveerd	Ga te werk zoals beschreven onder „Overbelastingsbeveiliging”
Slecht hakselresultaat	Aan/uit-schakelaar gaat terug naar stand „0”	Laat de machine afkoelen en ga te werk zoals beschreven bij „Beveiliging tegen overbelasting”
	Snijmes bot	Draai het hakselmes naar de ongebruikte zijde. Vervang het hakselmes als beide zijden bot zijn.
	Snijmes vuil	Demonteer en reinig het hakselmes. Draai indien nodig het hakselmes.
Snijmes draait niet	Vultrechter of afvoerschacht geblokkeerd	Gereedschap reinigen en opvangzak leegmaken
	Snijmes geblokkeerd	Maak de blokkering ongedaan
	Moer of schroef van mes los	Draai de moer of de schroef van het mes vast
Sterke trillingen of geluiden	Moer of schroef van mes los	Draai de moer of de schroef van het mes vast
	Snijmes beschadigd	Vervang het snijmes
	Gereedschap van binnen beschadigd	Neem contact op met klantenservice

Klantenservice en gebruiksadviezen

www.bosch-garden.com

Vermeld bij vragen en bestellingen van vervangingsonderdelen altijd het uit tien cijfers bestaande zaaknummer volgens het typeplaatje van het tuingereedschap.

Nederland

Tel.: (076) 579 54 54

Fax: (076) 579 54 94

E-mail: gereedschappen@nl.bosch.com

België

Tel.: (02) 588 0589

Fax: (02) 588 0595

E-mail: outillage.gereedschap@be.bosch.com

Afvalverwijdering

Tuingereedschappen, toebehoren en verpakkingen moeten op een voor het milieu verantwoorde wijze worden gerecycled.



Gooi tuingereedschappen niet bij het huisvuil.

Alleen voor landen van de EU:

Volgens de Europese richtlijn 2012/19/EU betreffende oude elektrische en elektronische apparaten en de omzetting van de richtlijn in nationaal recht moeten niet meer bruikbare elektrische en elektronische apparaten worden ingezameld en op een voor het milieu verantwoorde wijze worden hergebruikt.

Wijzigingen voorbehouden.

Dansk

Sikkerhedsinstrukser

Pas på! Læs efterfølgende instrukser omhyggeligt. Gør dig fortrolig med haveværktøjets betjeningsanordninger og korrekte anvendelse. Opbevar betjeningsvejledningen til senere brug.

Forklaring af symboler på haveværktøjet



Generel sikkerhedsadvarsel.



Læs brugsanvisningen.



Sluk for haveværktøjet og træk stikket ud af stikdåsen, før dele af haveværktøjet afmonteres.

Beskadiges eller skæres kablet over under arbejdet, må kablet ikke berøres, i dette tilfælde trækkes stikket ud af stikdåsen med det samme. Brug aldrig værktøjet, hvis netkablet er beskadiget.



Bær beskyttelseshandsker, fastsiddende fodtøj og lange bukser.



Pas på – kniven roterer. Stik hverken hånd eller fod ind i åbningen, mens haveværktøjet er tændt.



Pas på udkastede eller flyvende genstande, der kan kvæste tilskuere.



Advarsel: Hold god afstand til haveværktøjet, når det arbejder.



Vent til alle haveværktøjets dele er standset helt, før de berøres.



Brug beskyttelsesbriller.



Brug høreværn.



Brug ikke haveværktøjet, når det regner, og udsæt ikke værktøjet for regn.

Betjening

► **Stik ikke fingrene ind i påfyldningstragten, når haveværktøjet er tændt. Haveværktøjet kører et par sekunder efter, det er blevet slukket.**

► Lad aldrig børn eller personer, der ikke har gennemlæst denne betjeningsvejledning, anvende haveværktøjet. Lokale regler kan bestemme alderen på den person, som må betjene haveværktøjet. Haveværktøjet skal opbevares utilgængeligt for børn, når det ikke er i brug.

- ▶ Dette haveværktøj er ikke egnet til at blive brugt af personer (inkl. børn) med begrænsede fysiske, sensoriske eller psykiske evner eller manglende erfaring og/eller manglende viden, medmindre de overvåges af en sikkerhedsansvarlig person eller modtager instruktioner fra denne person om, hvordan haveværktøjet skal håndteres.
Bør skal overvåges for at sikre, at de ikke leger med haveværktøjet.
- ▶ Brug aldrig haveværktøjet, mens personer, især børn eller kæledyr, er i umiddelbar nærhed.
- ▶ Haveværktøjet skal være monteret iht. vedlagte vejledning, før det tændes.
- ▶ For at øge sikkerheden skal du bruge en FI-kontakt (RCD) med en fejlstrøm på maks. 30 mA. Denne FI-kontakt bør altid kontrolleres før brug.
- ▶ Benyt kun en stænkvandsbeskyttet forlængerledning, som er tilladt til udeområdet.
- ▶ Tag aldrig fast omkring stik og stikdåse med våde hænder.
- ▶ Kør ikke hen over ledningen eller forlængerledningen, mas dem ikke og træk ikke i dem, da de kan blive beskadiget. Beskyt ledningen mod varme, olie og skarpe kanter.
- ▶ Fremmede personer eller dyr skal under arbejdet med haveværktøjet opholde sig i en radius på mindst 3 meter væk fra arbejdsområdet.
- ▶ Brug altid originalt tilbehør og originale reservedele fra Bosch. Bruges andre dele, fraskriver Bosch sig ansvaret for skader eller fejlfunktioner.
- ▶ Gør dig fortrolig med betjeningsvejledningen, før du begynder at arbejde med haveværktøjet.
- ▶ Undgå løse beklædningsgenstande, hængende tovbælter eller slips.
- ▶ Haveværktøjet skal stå frit på lige grund (f.eks. ikke alt for tæt op ad en væg eller andre faststående genstande).
- ▶ Haveværktøjet må ikke stilles på en brolagt eller gruset grund. Det udkastede materiale kan føre til kvæstelser.
- ▶ Kontrollér at alle skruer, møtrikker og andre fastgørelsesdele sidder rigtigt, og at beskyttelseskærme og afskærmninger er placeret korrekt, før haveværktøjet tages i brug. Udskift beskadigede eller ulæselige advarsels- og henvisningsskilte.
- ▶ Kontrollér at påfyldningstragten er fri, før haveværktøjet startes.
- ▶ Hold ansigt og krop væk fra påfyldningstragten.
- ▶ Hold hænder eller andre legemsdele eller tøj væk fra påfyldningstragten, udkastningsåbningen eller dele, der bevæger sig.
- ▶ Sørg altid for, at haveværktøjet står helt lige og sikkert på jorden. Buk dig ikke alt for meget fremover. Stå ikke over haveværktøjets fodhøjde under påfyldningen.
- ▶ Hold afstand til udkastningszonen, når haveværktøjet kører.
- ▶ Det er meget vigtigt at sørge for, at metaldele, sten, flasker, dåser eller andre fremmedlegemer ikke er blandt det materiale, der skal køre igennem haveværktøjet.
- ▶ Rammer skæremekanismen en fremmed genstand, eller udsender haveværktøjet usædvanlig støj eller begynder den at vibrere, slukkes

haveværktøjet med det samme, så skæreværket stopper. Træk stikket ud af stikdåsen og gør følgende:

- Inspicér skaden.
- Skift alle beskadigede dele eller reparer dem.
- Kontrollér, om dele er løse og spænd dem efter behov.
- ▶ Forsøg ikke selv at reparere haveværktøjet, medmindre du har den nødvendige uddannelse.
- ▶ Sørg for at forarbejdede materialer ikke kommer til at sidde fast i udkastningszonen; dette forhindrer transporten og kan føre til tilbageslag i påfyldningstragten.
- ▶ Er haveværktøjet tilstoppet, slukkes det; vent til skæreværket stopper. Træk stikket ud af stikdåsen, før du frigør haveværktøjet for kompost.
- ▶ Kontrollér at dæksler og skærme ikke er beskadigede og at de er monteret rigtigt. Udfør evt. fornøden vedligeholdelse eller reparationer før brug.
- ▶ Rengør den udvendige side af ventilationsgitteret med en støvsuger for at fjerne opsamlet støv og snavs. Ventilationsgitteret kan ikke fjernes.
- ▶ Løft eller bær aldrig haveværktøjet, når motoren kører.
- ▶ Sluk altid for haveværktøjet, vent til skæreværket stopper og træk stikket ud, før du forlader arbejdspladsen.
- ▶ Forsøg ikke at vippe haveværktøjet, når det kører.
- ▶ Udsæt ikke haveværktøjet for regn. Opbevar altid haveværktøjet et tørt sted.
- ▶ Bruges en generator, skal denne være udstyret med en automatisk spæn-

dingsregulering (AVR) for at undgå skader som følge af store overspændinger. Generatoren skal have en ydelse på mindst 4 KW.

Vedligeholdelse og opbevaring

- ▶ Tages haveværktøjet ud af drift, fordi det skal serviceres, kontrolleres, stilles til opbevaring eller fordi tilbehør skal udskiftes, slukkes det, før stikket trækkes ud af stikdåsen og haveværktøjet afkøles. Sikre, at alle bevægelige dele står stille, før inspektions- eller justeringsarbejde udføres.
- ▶ Plej haveværktøjet og hold det ren.
- ▶ Kontrollér haveværktøjet og erstat slidte eller beskadigede dele at hensyn til sikkerheden.
- ▶ Sørg for kun at montere reservedele, der er godkendt af Bosch.
- ▶ Læs og overhold også kapitlet „Elektrisk sikkerhed“, hvis der bruges en forlængerledning.
- ▶ Sørg for, at motoren ikke bremses, og at klingens bevægelse med hånden, når kniven vedligeholdes (f.eks. når kniven vendes om eller erstattes). Derved kan f.eks. fingrene komme i klemme.
- ▶ Forsøg under ingen omstændigheder at sætte tvangsfrakoblingen ud af kraft.

Elektrisk sikkerhed



Pas på! Sluk for haveværktøjet og træk stikket ud, før vedligeholdelses- eller rengøringsarbejdet startes. Gør det samme, hvis elledningen er beskadig-

get, hvis der er blevet skåret i den eller hvis den har viklet sig sammen.

Dit haveværktøj er for din egen sikkerheds skyld beskyttelsesisoleret og har ikke brug for nogen jordforbindelse. Driftsspændingen er 230 V AC, 50 Hz (for ikke-EU-lande også 220 V eller 240 V).

For at øge sikkerheden skal du bruge en FI-kontakt (RCD) med en fejlstrøm på maks. 30 mA. Denne FI-kontakt bør altid kontrolleres før brug.

Netkabel. Skal haveværktøjet bruges i UK, kan det være udstyret med et netkabel med et 3-polet stik iht. BS1363/A (dette er udstyret med en 13 A sikring). Kontrollér netkablet for skader med regelmæssige mellemrum. Få et beskadiget netkabel skiftet af et Bosch service center; det kan ikke erstattes sikkert af nogen anden.

Er stikket ikke egnet til din stikdåse, skal det skiftes af et Bosch service center. Bortskaf straks det afmonterede stik. Sæt aldrig et stik med afmonteret kabel i en stikdåse, heller ikke hvis stikdåsen er slukket. Fare for elektrisk stød fra kablet, der kan være spændingsførende.

Forlængerledning. Bruges værktøjet uden for UK, udstyres det med et specielt „Schuko“-stik, der er indbygget i værktøjet. Du har brug for en forlængerledning eller en kabeltromle, hvor den ene ende er udstyret med en passende „Schuko“-bøsning og den anden ende med et stik til dit lokale forsyningsnet. Dette følger ikke med maskinen.

Har du et haveværktøj til brug i Storbritannien med et indbygget stik, kan der bruges en forlængerledning eller en kabeltromle.



Advarsel! Ikke forskriftsmæssige forlængerledninger kan være farlige. De efterfølgende anbefalinger gælder for ALLE forlængerledninger til alle haveværktøjer.

- Brug kun forlængerledninger, der er godkendt til brug udendørs, og som overholder bestemmelserne i standarden EN 60884-2-7.
- Brug kun kabeltromler, der overholder bestemmelserne i standarden EN 61242/IEC 61242.
- Læs og overhold altid instruktionerne, der følger med forlængerledningen eller kabeltromlen, samt de nationale forskrifter, der gælder for brug af sådanne produkter.
- Kablet skal være udstyret med en jordforbindelse.
- Sørg for, at kablerne ikke beskadiges f.eks. fordi de trækkes hen over skarpkantet jord eller gulv eller hen over forhindringer. Lad ikke kablet eller tilslutningerne ligge i vand.
- Kontrollér regelmæssigt kablet for beskadigelser og reparér eller erstat det efter behov.
- Kabelforbindelser (netstik og stikdåser) mellem forlængerledninger skal være af gummi og stænkvandsbeskyttet, helt med kapslingsklasse IP55.
- Maks. kabellængde: til dette haveværktøj er den maks. samlede kabel-længde til forlængerledninger 30 m og til kabeltromlen op til 60 m, når en







FI-kontakt (med en nominal fejlstrøm på 30 mA) er monteret i kabeltromlen.

- Mindste tværsnit: til dette haveværktøj er det min. ledertværsnit 1,25 mm² (UK) eller 1,5 mm² (uden for UK).

Ikke-UK-produkt: produktstikket kan i UK stadigvæk bruges med den passende forlængerledning, der naturligvis skal være udstyret med et 13 A-UK-stik.

Symboler

De efterfølgende symboler er af betydning for at kunne læse og forstå betjeningsvejledningen, især grafik. Læg mærke til symbolerne og overhold deres betydning. En rigtig forståelse af symbolerne er med til at sikre en god og sikker brug af haveværktøjet.

Symbol	Betydning
	Brug beskyttelseshandsker
	Bevægelsesretning
	Reaktionsretning
	Vægt
	Start
	Stop
	Tilbehør/reservedele

Beregnet anvendelse

Det netdrevne produkt er beregnet til at finhakke glade og grønt haveaffald som f.eks. efter et hækkesnit. Det er ikke egnet til at blive udsat for stor belastning, og det må ikke bruges til formål, det ikke er beregnet til.

Tekniske data

Lydsvag kompostkværn		AXT Rapid 2000	AXT Rapid 2200
Typenummer		3 600 H53 5..	3 600 H53 6..
Effekt, (P40) ¹⁾	W	2000	2200
Omdrejningstal, ubelastet	min ⁻¹	3650	3650
Kapacitet, max.	kg/h	80 ²⁾	90 ²⁾
Max. grendiameter	mm	35 ²⁾	40 ²⁾
Vægt (uden optionalt tilbehør)	kg	11,9	12,1
Beskyttelsesklasse		□/II	□/II

Angivelserne gælder for en nominal spænding [U] på 230 V. Disse angivelser kan variere ved afvigende spændinger og i landespecifikke udførelser.

¹⁾P40 betyder, at haveværktøjet er prøvet og godkendt til en cyklisk belastning på 40 sekunder med fuld belastning og herefter 60 sekunder i tomgang. Af den grund kan haveværktøjet bruges kontinuerligt, dog med regelmæssige afbrydelser under høj belastning. Under drift med kontinuerlig fuld belastning udløses overbelastningsbeskyttelsen.

²⁾Afhængigt af kompostens beskaffenhed.

Støj-/vibrationsinformation

Støjemissionsværdier bestemt iht. EN 50434.

	3 600 ...	H53 5..	H53 6..
Maskinens A-vurderede støjniveau er typisk:			
Lydtryksniveau	dB(A)	89	90
Lydeffektniveau	dB(A)	103	103
Usikkerhed K	dB	= 3	= 4
Brug høreværn!			

Montering og drift

Handlingsmål	Fig.	Side
Leveringsomfang	1	226
Montering af hjul og understativ	2	226
Sæk hænges i og skubber lægges fra	3	227
Forlængerledning anbringes	4	227
Tænding	5	228
Arbejdsanvisninger	6	228
Slukning	7	229
Vedligeholdelse af kniv	8	229
Vedligeholdelse, rengøring og opbevaring	9	230
Valg af tilbehør	10	230

Brug

Tænding

Kompostkværnen startes ved at flytte start-/stopkontakten fra „0“ til „I“. Drej herefter start-/stopkontakten hen på „II“ i ca. et sekund og slip den, så start-/stopkontakten automatisk springer tilbage på „I“. Haveværktøjet bør starte.

Kompostkværnen starter ikke, hvis start-/stopkontakten trykkes ind under startprocessen. Lad start-/stopkontakten springe tilbage igen. Stil start-/stopkontakten på „0“ igen og start igen.

Holdes start-/stopkontakten på „II“ i for lang tid, stopper kompostkværnen. Stil start-/stopkontakten tilbage på „0“ igen og start igen.

Af sikkerhedstekniske grunde starter kompostkværnen kun, hvis sikkerhedsknappen til fangboksen er helt spændt. (se X i Fig. 8)

Slukke

Haveværktøjet slukkes ved at dreje start-/stopkontakten til venstre hen på „0“. Som alternativ og i nødstilfælde trykkes på start-/stopkontakten (indad). Haveværktøjet kan først startes igen, når start-/stopkontakten er drejet hen på „0“.

Elektrisk beskyttelse mod genindkobling

Haveværktøjet slukkes efter et netsvigt. Aktiveres energiforsyningen, kan haveværktøjet ikke tændes automatisk igen.

Overbelastningsbeskyttelse

Overbelastning (f.eks. fordi kniven er blokeret) kan medføre, at kompostkværnen stopper i løbet af få sekunder. Vent et lille stykke tid og tænd så kompostkværnen igen. Blokerer kompostkværnen igen, slukkes den.

Blokerer kompostkværnen igen, sluk da haveværktøjet, træk stikket ud og fjern blokeringerne. Varig overbelastning og tilstopning af motorens ventilationsåbninger kan medføre, at den termiske motor-overbelastningsbeskyttelse udløser. Rengør ventilationsgitteret og sluk kompostkværnen i nogle minutter, så den kan afkøle. Den termiske motor-overbelastningsbeskyttelse tilbageslås automatisk. Kompostkværnen starter dog først igen, når start-/stopkontakten er drejet tilbage på „0“ og starten gentages.

Arbejdshenvisninger

Afhængigt af træets type, alder og tørhedsgrad er grene mere eller mindre vanskelige at småhakke.

Det bedste resultat opnås ved at køre friske grene igennem kværnen, så snart de er klippet af.

Blødt haveaffald bør småhakkes i små mængder, især hvis kompostmængden er våd. Blokeringer kan undgås ved at småhakke grene med regelmæssige mellemrum.

Vedligeholdelse af kniv

► Sluk for haveværktøjet og træk elstikket ud af stikdåsen.

Kniven har en snitkant på begge sider.

Når skæreknivens snitkanter bliver uskarpe, kan skærekniven vendes.

Skæreknivens skrue kan bruges igen. Sikr, at skruen spændes meget fast, når skærekniven er skiftet. Når begge sider på skærekniven er uskarpe, udskiftes skærekniven. En ny skærekniv fås som reservedel. Brug den nye skæreknivskrue, der følger med.

Fejlsøgning

Efterfølgende tabel indeholder fejlsymptomer, den mulige årsag samt den korrekte afhjælpning, hvis haveværktøjet ikke fungerer som det skal. Hvis du ikke kan finde/løse problemet hermed, bedes du kontakte serviceforhandleren.

► **Pas på! Sluk for haveværktøjet og træk stikket ud, før vedligeholdelses- eller rengøringsarbejdet startes. Gør det samme, hvis elledningen er beskadiget, hvis der er blevet skåret i den eller hvis den har viklet sig sammen.**

Symptom	Mulig årsag	Afhjælpning
Haveværktøj kører ikke	Kontakt fungerer ikke	Sørg under ibrugtagningen for, at tænd-/sluk-kontakten ikke trykkes ind under drejningen.
	Sikkerhedsknap var ikke spændt helt	Tragt-sikkerhedsknap spændes fast
	Strøm er afbrudt	Kontroller og tænd for strømmen
	Stikkontakt er defekt	Prøv en anden stikkontakt
	Forlængerledning er beskadiget	Kontroller ledning og skift den efter behov
	Defekt/sprunget sikring	Skift sikringen/tænd herefter for haveværktøjet igen
	Overbelastningsbeskyttelse er aktiveret	Gør som beskrevet under „Overbelastningsbeskyttelse“
	Strømforsyning svinger	Gør som beskrevet under „Overbelastningsbeskyttelse“
	Tænd-/sluk-kontakt springer tilbage til position „0“	Lad maskinen køle af og følg beskrivelsen under "Overbelastningsbeskyttelse"
	Underspændingsbeskyttelse er udløst	Gennemfør en nystart. Kontrollér, om forlængerledningen overholder kravene i instruktionerne (er forlængerledningen ikke af god kvalitet, kan dette være årsagen til fejlen!). Kontrollér generatorens ydelse, hvis der bruges en generator.
Haveværktøj kører i intervaller	Forlængerledning er beskadiget	Kontroller ledningen og få den skiftet efter behov
	Værktøjets indvendige ledninger er beskadiget	Kontakt serviceforhandleren
	Overbelastningsbeskyttelse er aktiveret	Gør som beskrevet under „Overbelastningsbeskyttelse“
	Tænd-/sluk-kontakt springer tilbage til position „0“	Lad maskinen køle af og følg beskrivelsen under "Overbelastningsbeskyttelse"
Dårlig snitydelse	Kniv er uskarp	Drej skærekniven om på den ubrugte side. Erstat skærekniven, når begge sider er uskarpe.
	Kniv snavset	Afmonter og rengør skærekniven. Drej skærekniven efter behov.
	Påfyldningstragt eller udkastningsåbning er blokeret	Rengør maskine og tøm sæk
Kniv roterer ikke	Kniv er blokeret	Løsn blokering
	Knivmøtrikken/-skruen er løs	Spænd knivmøtrikken/-skruen
For stor vibration/støj	Knivmøtrikken/-skruen er løs	Spænd knivmøtrikken/-skruen
	Kniv er beskadiget	Udskift kniv
	Maskine er beskadiget indeni	Kontakt serviceforhandleren

Kundeservice og brugerrådgivning

www.bosch-garden.com

Det 10-cifrede typenummer på haveværktøjets typeskilt skal altid angives ved forespørgsler og bestilling af reservedele.

Dansk

Bosch Service Center

Telegrafvej 3

2750 Ballerup

På www.bosch-pt.dk kan der online bestilles reservedele eller oprettes en reparations ordre.

Tlf. Service Center: 44898855

Fax: 44898755

E-Mail: vaerktoej@dk.bosch.com

64 | Svenska

Bortskaffelse

Haveværktøj, tilbehør og emballage skal genbruges på en miljøvenlig måde.



Smid ikke haveværktøjet ud sammen med det almindelige husholdningsaffald!

Gælder kun i EU-lande:

Iht. det europæiske direktiv 2012/19/EU om affald af elektrisk og elektronisk udstyr (WEEE) og omsætning af dette til national ret skal kasseret elektrisk og elektronisk udstyr indsamles separat og genbruges iht. gældende miljøforskrifter.

Ret til ændringer forbeholdes.

Svenska

Säkerhetsanvisningar

Obs! Läs noggrant igenom anvisningarna. Gör dig förtrogen med trädgårdsredskapets manöverorgan och dess korrekta användning. Förvara bruksanvisningen för senare behov.

Beskrivning av symbolerna på trädgårdsredskapet



Allmän varning för riskmoment.



Läs noga igenom bruksanvisningen.



Före demontering av trädgårdsredskapet, stäng av trädgårdsredskapet och dra stickproppen ur nätuttaget. Om sladden under arbetet skadas eller kapas, berör inte sladden, utan dra genast stickproppen ur nätuttaget. Använd aldrig redskapet med defekt sladd.



Använd alltid skyddshandskar, kraftiga skor och långa byxor.



Se upp för den roterande kniven. För inte in foten eller handen i öppningen på tillkopplat elverktyg.



Se till att personer som står i närheten inte skadas av föremål som eventuellt slungas ut.



Varning: Håll ett betryggande avstånd från trädgårdsredskapet när det är igång.



Vänta tills redskapets alla delar stannat fullständigt innan du berör dem.



Använd skyddsglasögon.



Bär hörselskydd.



Använd inte trädgårdsredskapet i regn och utsätt det inte heller för regn.

Användning

- **För inte in händerna i påfyllnings-tratten när redskapet är igång. Efter frånslag går redskapet ännu några sekunder.**
- Låt aldrig barn eller personer som inte är förtrogna med bruksanvisningen använda trädgårdsredskapet. Nationella föreskrifter begränsar eventuellt tillåten ålder för användning. När trädgårdsredskapet inte används ska det förvaras oåtkomligt för barn.
- Trädgårdsredskapet får inte användas av person (inklusive barn) med begränsad fysisk, sensorisk eller psykisk förmåga och/eller som saknar

den erfarenhet och kunskap som krävs för hantering. Undantag görs om personen övervakas av en ansvarig person som kan undervisa i trädgårdsredskapets användning. Barn bör övervakas för att säkerställa att de inte leker med trädgårdsredskapet.

- ▶ Använd aldrig trädgårdsredskapet när personer, speciellt då barn eller husdjur, uppehåller sig i närheten.
 - ▶ Koppla på trädgårdsredskapet först sedan det är fullständigt monterat enligt anvisning.
 - ▶ För ökad säkerhet använd en FI-jordfelsbrytare (RCD) med en utlösningström på högst 30 mA. Denna FI-brytare skall kontrolleras före varje användning.
 - ▶ Använd för utomhusbruk endast godkänd, spolsäker skarvsladd.
 - ▶ Berör inte stickproppen eller nätuttaget med våta händer.
 - ▶ Nätsladden eller skarvsladden får inte överköras, komma i kläm eller rivs i, då risk finns för att den skadas. Skydda sladden mot hetta, olja och vassa kanter.
 - ▶ När trädgårdsredskapet används får inga andra personer eller djur uppehålla sig inom en omkrets på 3 m.
 - ▶ Använd alltid original Bosch tillbehör och reservdelar. Vid användning av andra delar är Bosch inte ansvarig för skador eller störfunktion.
 - ▶ Gör dig förtrogen med bruksanvisningen innan du använder trädgårdsredskapet.
 - ▶ Bär inte löst hängande kläder, band eller kravatter.
- ▶ Använd trädgårdsredskapet på en öppen plats med stadig och plan mark (t. ex. inte för nära en vägg eller andra fasta föremål).
 - ▶ Använd inte trädgårdsredskapet på ett stenlagt underlag eller på grus. Utslungat material kan leda till kroppsskada.
 - ▶ Kontrollera före start att alla skruvar, muttrar och andra fästdetaljer sitter stadigt fast och att skyddsutrustning och skärmar är korrekt placerade. Ersätt skadade eller oläsbara varnings- och anvisningsskyltar.
 - ▶ Kontrollera före start att påfyllningsstratten är tom.
 - ▶ Håll ansiktet och kroppen på betryggande avstånd från påfyllningstratten.
 - ▶ Se till att händerna eller andra kroppsdelar eller kläderna inte hamnar i påfyllningstratten eller i utkastaröppningen.
 - ▶ Se till att du har stabil jämvikt och står stadigt. Luta inte för långt framåt. Vid påfyllning får inte dina fötter ligga högre än redskapets fot.
 - ▶ Håll dig på avstånd till utkastningszonen när du använder trädgårdsredskapet.
 - ▶ Granska noggrant att metalldelar, stenar, flaskor, plåtkar eller andra ovidkommande föremål vid påfyllning inte hamnar i redskapet.
 - ▶ Om ett främmande föremål hamnar in mellan knivarna, om redskapet för oljud eller börjar vibrera, slå omedelbart från redskapet så att knivarna stannar. Dra ur stickproppen och gör så här:
 - Undersök skadan.
 - Byt ut alla skadade delar eller reparera dem.

- Kontrollera att alla delar sitter stadigt fast och dra vid behov åt.
- ▶ Försök inte reparera trädgårdsredskapet om du inte har den utbildning som krävs för arbetet.
- ▶ Se till att klippt material inte blockerar utkastarzon; detta hindrar matningen och kan leda till bakslag i påfyllningstratten.
- ▶ Om redskapet täpps till, slå från och vänta tills knivverket stannat. Dra stickproppen ur nätuttaget innan redskapet rensas från kompostmaterial.
- ▶ Kontrollera att skyddskåporna och skyddsutrustningen är oskadade och korrekt monterade. Före driftstart ska nödvändiga underhållsåtgärder och reparationer utföras.
- ▶ Rengör ventilationsgallret utifrån med en dammsugare för att avlägsna uppsamlat damm och smuts. Ventilationsgallret kan inte avlägsnas.
- ▶ Trädgårdsredskapet får aldrig lyftas upp eller bäras med motorn igång.
- ▶ Slå alltid ifrån trädgårdsredskapet då du lämnar arbetsplatsen, vänta tills knivverket stannat och dra ur stickproppen.
- ▶ Tippa inte redskapet under drift.
- ▶ Utsätt inte redskapet för regn. Förvara redskapet på ett torrt ställe.
- ▶ Vid användning av en generator måste den vara utrustad med en automatisk spänningsregulator (AVR) för undvikande av skador på grund av överspänningstoppar. Generatorn måste ha en minimieffekt på 4 kW.

Service och lagring

- ▶ Om redskapet tas ur drift för servicearbete, kontroll, förvaring eller tillbehörsbyte, slå från redskapet, dra stickproppen ur nätuttaget och låt redskapet svalna. Kontrollera för inspektion, justering eller andra åtgärder att alla rörliga delar står stilla.
- ▶ Underhåll redskapet och håll det rent.
- ▶ Kontrollera trädgårdsredskapet och byt av säkerhetsskäl ut förslitna och skadade delar.
- ▶ Kontrollera att reservdelarna är av Bosch-fabrikat.
- ▶ Beakta vid användning av skarvsladd också kapitlet "Elektrisk säkerhet".
- ▶ Kontrollera vid knivskötsel (t ex vid vridning eller utbyte av kniven) att motorn inte bromsas och att skäret kan förflyttas med handen. Därvid kan t ex fingrarna bli i kläm.
- ▶ Försök inte kringgå tvångsfrånkopplingen.

Elektrisk säkerhet



Obs! Före serviceåtgärder eller rengöring stäng av trädgårdsredskapet och dra ur stickproppen. Detta gäller även om nätsladden skadats eller är tilltrasslad.

Trädgårdsredskapet är skyddsisolerat och kräver därför ingen jordning. Driftspänningen är 230 V AC, 50 Hz (för icke EU-länder även 220 V eller 240 V). För ökad säkerhet använd en FI-jordfelsbrytare (RCD) med en utlösningss-

ström på högst 30 mA. Denna FI-brytare skall kontrolleras före varje användning.

Nätsladd Om ditt trädgårdsredskap är avsett för användning i UK kan det vara utrustat med en nätsladd som har en 3-polig stickkontakt enligt BS1363/A (den är försedd med en 13 A säkring). Kontrollera regelbundet att nätsladden inte har skador. Låt en skadad nätsladd bytas ut i Bosch kundtjänst; ingen annan kan göra det riskfritt.

Låt Bosch kundtjänst byta ut stickkontakten om den inte passar för ditt nätuttag. Hantera genast den avlägsnade stickkontakten. Stick aldrig en stickkontakt med löstagen kabel i ett nätuttag, inte ens om nätuttaget är frånkopplat. Det finns risk för elstöt från kabeln, som kan leda till spänning.

Skarvsladd Om apparaten används utanför UK är den försedd med en speciell "Schuko"-stickkontakt, som är inbyggd i apparaten. Du behöver en skarvsladd eller en kabelvinda, som i ena ändan har ett lämpligt "Schuko"-nätuttag och i andra ändan en stickkontakt för ditt lokala elnät. Det ingår inte i leveransen.

Om trädgårdsredskapet är avsett för användning i Storbritannien med inbyggd stickkontakt, kan en skarvsladd eller kabelvinda användas.

 **Varning!** Skarvsladdar av icke godkänt slag kan innebära fara. Följande rekommendationer gäller för ALLA skarvsladdar och alla trädgårdsredskap.

– Använd endast för utomhusanvändning tillåtna skarvsladdar som uppfyller standarden EN 60884-2-7.

– Använd endast kabelvindor som uppfyller standarden EN 61242/IEC 61242.

– Följ alltid anvisningarna som levererats med skarvsladden eller kabelvindan samt de nationella bestämmelserna för deras användning.

– Kabeln måste vara försedd med jordning.

– Kontrollera alltid att ledningarna inte skadas, t ex genom dragning över skarpa kanter eller genom hinder. Låt inte kabeln eller anslutningarna ligga i vatten.

– Kontrollera regelbundet om kabeln har skador och reparera eller byt ut den vid behov.

– Kabelförbindelserna (stickpropp och eluttag) mellan skarvsladdar måste vara av gummi och stänkvattenskyddade, företrädesvis skyddsart IP55.

– För användning med detta trädgårdsredskap är maximal sammanlagd kabellängd för en skarvsladd 30 m och för en kabelvinda upp till 60 m, om en jordfelsbrytare (som löser ut vid en märkfelström på 30 mA) är inbyggd i kabelvindan.



– För trädgårdsredskapet är ledningens minimitvärnsnitt 1,25 mm² (UK) eller 1,5 mm² (utanför UK).





Ej UK-produkt: apparatstickkontakten kan fortfarande användas i UK med motsvarande skarvsladd, som naturligtvis måste vara försedd med en 13 A-UK-stickkontakt.

68 | Svenska

Symboler

Symbolerna nedan är viktiga för att kunna läsa och förstå bruksanvisningen, speciellt grafiken. Lägg symbolerna och deras betydelse på minnet. Korrekt tolkning av symbolerna bidrar till bättre och säkrare användning av trädgårdsredskapet.

Symbol	Betydelse
	Bär skyddshandskar
	Rörelseriktning
	Reaktionsriktning

Symbol	Betydelse
	Vikt
	Inkoppling
	Urkoppling
	Tillbehör/reservdelar

Ändamålsenlig användning

Det nätdrivna redskapet är avsett för sönderdelning av bladartat, grönt trädgårdsavfall som t ex klippt häck. Det lämpar sig inte för användning med hård påfrestning eller för användning det inte är avsett för.

Tekniska data

Tystgående kompostkvarn		AXT Rapid 2000	AXT Rapid 2200
Produktnummer		3 600 H53 5..	3 600 H53 6..
Upptagen effekt, (P40) ¹⁾	W	2000	2200
Tomgångsvarvtal	min ⁻¹	3650	3650
Matningsvolym, max.	kg/h	80 ²⁾	90 ²⁾
Max. grendiameter	mm	35 ²⁾	40 ²⁾
Vikt (utan extra tillbehör)	kg	11,9	12,1
Skyddsklass		□/II	□/II

Uppgifterna gäller för en märkspänning på [U] 230 V. Vid avvikande spänning och för utföranden i vissa länder kan uppgifterna variera.

¹⁾P40 betyder att trädgårdsredskapet är granskat och tillåtet för en cyklisk 40 sekunders full belastning och sedan 60 sekunders tomgång. Trädgårdsredskapet kan därför användas kontinuerligt, dock med regelbundna avbrott vid hög belastning. Vid kontinuerlig användning med full belastning löser överbelastningsskyddet ut.

²⁾Beroende på materialets beskaffenhet.

Buller-/vibrationsdata

Bullernivåvärde förmedlas enligt EN 50434.

	3 600 ...	H53 5..	H53 6..
Verktygets A-vägda ljudnivå är i typiska fall:			
Ljudtrycksnivå	dB(A)	89	90
Ljudeffektnivå	dB(A)	103	103
onoggrannhet K	dB	=3	=4
Använd hörselskydd!			

Montering och drift

Handlingsmål	Figur	Sida
Leveransen omfattar	1	226
Montera hjulen och underredet	2	226
Häng upp uppsamlings säcken och ställ bort skjutdonet	3	227
Anslut skarvsladden	4	227
Inkoppling	5	228
Arbetsanvisningar	6	228
Urkoppling	7	229
Underhåll av kniv	8	229
Underhåll, rengöring och lagring	9	230
Välj tillbehör	10	230

Drift

Inkoppling

Starta kompostkvarnen genom att vrida strömställaren från "0" till "I". Vrid därefter strömställaren för ca. en sekund i läge "II" och släpp den, så att strömställaren automatiskt fjädrar tillbaka till position "I". Trädgårdsredskapet bör starta.

Kompostkvarnen startar inte om strömställaren trycks in under startförloppet. Låt strömställaren åter fjädra tillbaka. Ställ strömställaren tillbaka i läge "0" och starta på nytt.

Om strömställaren hålls för länge i läget "II", stannar kompostkvarnen. Ställ strömställaren tillbaka i läge "0" och starta på nytt.

Av säkerhetsskäl startar kompostkvarnen endast om säkerhetsknappen på uppsamlingsbehållaren är ordentligt åtdragen. (Se X i bild 8)

Frånkoppling

Koppla från trädgårdsredskapet genom att vrida strömställaren moturs till "0". Som alternativ och i nödfall trycker du helt enkelt in strömställaren. Trädgårdsredskapet kan startas på nytt först när strömställaren vridits till läget "0".

Skydd mot oavsiktlig återstart

Redskapet slås ifrån vid nätavbrott. När nätströmmen återkommer kopplas inte redskapet automatiskt på.

Överbelastningsskydd

En överbelastning, t.ex. om kniven blockeras, kan leda till att kompostkvarnen stannar inom några sekunder. Efter en kort väntetid kan du starta kompostkvarnen på nytt. Om kompostkvarnen blockerar på nytt skall den kopplas ifrån.

Om kompostkvarnen blockerar på nytt bör trädgårdsredskapet kopplas från, stickproppen dras ur vägguttaget och blockeringen åtgärdas. Permanent överbelastning och tilltäppning av motorns ventilationsöppningar kan leda till att motorns termiska överbelastningsskydd utlöser. Rengör ventilationsgalleret och koppla från kompostkvarnen för några minuter, så att den svalnar. Motorns termiska överbelastningsskydd återställer sig automatiskt. Kompostkvarnen startar dock först efter det strömställaren vridits tillbaka till "0" och startförloppet upprepats.

Anvisningar för sönderhackning

Beroende på trämaterialens slag, ålder och torrhet kan det vara mer eller mindre svårt att sönderdela dem.

Optimalt resultat nås om grenar genast efter kapning sönderdelas.

Mjukt trädgårdsavfall ska sönderdelas i små mängder, speciellt om materialet är vått. Blockeringar kan undvikas genom periodisk sönderdelning av grenar.

Underhåll av kniv

► Koppla från trädgårdsredskapet och dra stickproppen ur nätuttaget.

Kniven är försedd med skärande kanter på båda sidorna.

När knivens skärkanter blivit trubbiga kan du vända kniven.

Skärknivens skruv kan användas på nytt. Kontrollera, att skruven är hårt åtdragen efter utbyte av skärkniv. När skärknivens båda sidor blivit trubbiga bör den bytas ut. En ny skärkniv finns att få som reservdel. Använd skärknivens i leveransen medföljande nya skruv.

70 | Svenska

Felsökning

Tabellen nedan visar felsymtom, möjlig orsak samt korrekt åtgärd om trädgårdsredskapet inte skulle fungera felritt. Om du inte med hjälp av anvisningarna lyckas lokalisera och åtgärda problemet, ta kontakt med din serviceverkstad.

► **Obs! Före serviceåtgärder eller rengöring stäng av trädgårdsredskapet och dra ur stickproppen. Detta gäller även om nätsladden skadats eller är tilltrasslad.**

Symptom	Möjlig orsak	Åtgärd
Trädgårdsredskapet fungerar inte	Strömställaren har inte fungerat	Kontrollera vid driftstart, att strömställaren inte trycks ned vid vridningen.
	Säkerhetsknappen var inte helt åtdragen	Spänn trattens säkerhetsknapp
	Nätspänning saknas	Kontrollera och slå på
	Nätuttaget defekt	Använd ett annat nätuttag
	Skarvsladden har skadats	Kontrollera nätsladden, byt vid behov ut
	Säkringen har löst ut	Byt ut säkringen/koppla därefter in trädgårdsredskapet på nytt
	Överbelastningsskyddet har löst ut	Tillvägagångssätt som beskrivet vid "Överbelastningsskydd"
	Strömförsörjning varierar	Tillvägagångssätt som beskrivet vid "Överbelastningsskydd"
	Strömställaren återgår till läget "0"	Låt maskinen svalna och förfar enligt beskrivning för "Överbelastningsskydd"
	Underspänningsskyddet har utlöst	Nystarta. Kontrollera att skarvsladden motsvarar anvisningens fordringar (skarvsladdens otillräckliga kvalitet kan förorsaka felet!). Kontrollera generatorns effekt, vid användning av generator.
Trädgårdsredskapet går med avbrott	Skarvsladden har skadats	Kontrollera nätsladden, byt vid behov
	Elredskapets inre kablar defekta	Uppsök kundservicen
	Överbelastningsskyddet har löst ut	Tillvägagångssätt som beskrivet vid "Överbelastningsskydd"
	Strömställaren återgår till läget "0"	Låt maskinen svalna och förfar enligt beskrivning för "Överbelastningsskydd"
Dålig skäreffekt	Slö kniv	Vänd fram skärknivens outnyttjade sida. Byt ut skärkniven när båda sidorna har blivit slöa.
	Förorenad kniv	Demontera och putsa skärkniven. Vänd skärkniven vid behov.
	Påfyllningstratten eller utkastarschaktet blockerat	Rengör trädgårdsredskapet och töm uppsamlings säcken
Kniven roterar inte.	Blockerad kniv	Avlägsna blockeringen
	Knivmuttern/-skruven lös	Dra fast knivmuttern/-skruven
Kraftiga vibrationer/buller	Knivmuttern/-skruven lös	Dra fast knivmuttern/-skruven
	Skadad kniv	Byt kniv
	Trädgårdsredskapets inre är skadat	Uppsök kundservicen

Kundtjänst och användarrådgivning

www.bosch-garden.com

Var vänlig ange vid förfrågningar och reservdelsbeställningar produktnumret som består av 10 siffror och som finns på trädgårdsredskapets typskylt.

Svenska

Bosch Service Center
Telegrafvej 3
2750 Ballerup
Danmark
Tel.: (08) 7501820 (inom Sverige)
Fax: (011) 187691

Avfallshandtering

Trädgårdsredskap, tillbehör och förpackning ska omhändertas på miljövänligt sätt för återvinning.



Släng inte trädgårdsredskap i hushållsavfall!

Endast för EU-länder:

Enligt det europeiska direktivet 2012/19/EU för elektriska och elektroniska apparater och dess modifiering till nationell lag måste obrukbara elektriska och elektroniska apparater omhändertas separat och lämnas in för återvinning på miljövänligt sätt.

Ändringar förbehålles.

Norsk

Sikkerhetsinformasjon

OBS! Les nøye gjennom nedenstående instruksjoner. Gjør deg kjent med betjeningselementene og den korrekte bruken av hageredskapet. Ta godt vare på driftsinstruksjonen til senere bruk.

Forklaring av symbolene på hageredskapet



Generell fareinformasjon.



Les gjennom denne driftsinstruksjonen.



Før du demonterer deler av hageredskapet, slå dette av og trekk nettstøpselet ut av stikkontakten. Ikke berør kabelen hvis den blir skadet eller kuttet over under arbeidet, men trekk straks nettstøpselet ut av stikkontakten. Bruk redskapet aldri når nettkabelen er skadet.



Bruk alltid beskyttelseshansker, solide sko og lange bukser.



Fare på grunn av roterende kniver. Ikke få hender eller føtter inn i åpningen mens hageredskapet går.



Pass på at personer som står i nærheten ikke skades av fremmedlegemer som slynges bort. Advarsel: Pass på å holde sikker avstand til hageredskapet mens du arbeider.



Ikke berør noen av delene på hageredskapet før de er helt stanset.



Bruk vernebriller.



Bruk hørselvern.



Ikke bruk hageredskapet i regn eller la den stå ute i regnvær.

Betjening

► I løpet av driften må du ikke gripe inn i påfyllingstrakten. Hageredskapet fortsetter å gå i noen sekunder etter utkobling.

► La aldri barn eller personer som ikke er kjent med disse instruksene få lov til å bruke hageredskapet. Nasjonale forskrifter innskrenker eventuelt brukers alder. Oppbevar hageredskapet utilgjengelig for barn når det ikke er i bruk.

► Dette hageredskapet er ikke beregnet til å brukes av personer (inkludert barn) med innskrenkede fysiske, sensoriske eller intellektuelle evner eller manglende erfaring og/eller manglende kunnskaper, hvis de ikke er under

- oppsyn eller får instruksjoner om bruken av en person som er ansvarlig for deres sikkerhet.
Barn må være under oppsyn for å forhindre at de leker med hageredskapet.
- ▶ Bruk aldri hageredskapet mens det oppholder seg personer, spesielt barn eller husdyr i umiddelbar nærhet.
 - ▶ Før innkoblingen må hageredskapet monteres i henhold til vedlagt instruks.
 - ▶ Bruk for å øke sikkerheten en jordfeilbryter (RCD) med en feilstrøm på maksimal 30 mA. Denne feilstrømbryteren bør kontrolleres før hver bruk.
 - ▶ Bruk kun en sprutvannbeskyttet skjøteledning som er godkjent til utendørs bruk.
 - ▶ Ikke ta på støpsel og stikkontakt med våte hender.
 - ▶ Ikke kjør over, press eller dra i strøm- eller skjøteledningen, ellers kan den ta skade. Beskytt ledningen mot varme, olje og skarpe kanter.
 - ▶ Mens redskapet brukes, må det ikke oppholde seg andre personer eller dyr i en omkrets på 3 meter.
 - ▶ Bruk alltid original Bosch tilbehør og reservedeler. Ved bruk av andre deler er Bosch ikke ansvarlig for skader eller feilfunksjoner.
 - ▶ Gjør deg kjent med driftsinstruksen før du forsøker å arbeide med hageredskapet.
 - ▶ Ikke bruk vide klær, tøy med løse snorer eller slips.
 - ▶ Bruk hageredskapet på en fri plass (f. eks. ikke for nær en vegg eller andre faststående gjenstander) med fast jevn undergrunn.
 - ▶ Ikke bruk hageredskapet på en bro eller gruslagt undergrunn. Det utkastede materialet kan forårsake skader.
 - ▶ Før start må du kontrollere om alle skruer, mutre og andre festedeler sitter godt fast og om beskyttelsesinnretninger og skjermer er korrekt plassert. Skift ut skadede eller ikke lesbare advarsels- og henvisningsskilt.
 - ▶ Før start må du passe på at påfyllingsstrakten er fri.
 - ▶ Hold ansikt og kropp godt unna påfyllingstrakten.
 - ▶ Unngå at hendene eller andre deler av kroppen eller tøyet kommer inn i påfyllingstrakten eller utkastsjakten, eller at de kommer for nær deler som beveger seg.
 - ▶ Sørg alltid for å stå stødig og i balanse. Ikke bøy deg for langt frem. I løpet av påfyllingen må du ikke stå høyere enn hageredskapets fot.
 - ▶ Hold deg på avstand til utkastsonen når du arbeider med hageredskapet.
 - ▶ Pass svært godt på at det ikke finnes metaldeler, steiner, flasker, bokser eller andre fremmedlegemer i materialet du fyller på.
 - ▶ Hvis skjæremekanismen støter på fremmedlegemer, hageredskapet lager uvanlige lyder eller begynner å vibrere, må du straks slå av hageredskapet for å stanse skjæreverket. Trekk støpselet ut av stikkontakten og gjør følgende:
 - Sjekk skaden.
 - Skift ut alle skadede deler eller reparer disse.

- Sjekk om deler er løse og trekk dem eventuelt fast.
- ▶ Forsøk ikke å reparere hageredskapet, hvis du ikke har den nødvendige utdannelsen.
- ▶ Pass på at bearbeidet materiale ikke hopper seg opp i utkastsonen; dette blokkerer transporten og kan føre til tilbakeslag i påfyllingstrakten.
- ▶ Hvis hageredskapet tettes, må du slå den av og vente til skjæreverket stanser. Trekk støpselet ut av stikkontakten før du fjerner kompostmaterialet fra hageredskapet.
- ▶ Sjekk at deksler og beskyttelsesinnretninger ikke er skadet og er plassert riktig. Utfør eventuelle nødvendige vedlikeholds- eller reparasjonsarbeider før bruk.
- ▶ Rengjør luftegitteret utenfra med en støvsuger for å fjerne støv og smuss som har samlet seg opp. Luftegitteret kan ikke bli fjernet.
- ▶ Du må aldri løfte eller bære hageredskapet mens motoren går.
- ▶ Når du forlater arbeidsplassen må du alltid slå av hageredskapet, vente til skjæreverket stopper og trekke ut nettstøpselet.
- ▶ Ikke vipp hageredskapet i løpet av driften.
- ▶ Ikke utsett hageredskapet for regn. Hageredskapet må kun oppbevares på et tørt sted.
- ▶ Ved bruk av en strømgenerator må denne være utstyrt med en automatisk spenningsregulering (AVR) for å unngå skader på grunn av spennings-topper. Strømgeneratorens minimumseffekt skal være 4 KW.

Vedlikehold og lagring

- ▶ Når hageredskapet tas ut av drift på grunn av service, kontroll, oppbevaring eller tilbehørskifte, må det slås av, støpselet trekkes ut av stikkontakten og hageredskapet må avkjøles. Før hver inspeksjon eller justering må du passe på at alle bevegelige deler står stille.
- ▶ Stell hageredskapet og hold den ren.
- ▶ For å garantere sikkerheten, kontroller hageredskapet og skift ut slitte eller skadde deler.
- ▶ Pass på at deler som skal skiftes ut er fra Bosch.
- ▶ Vær ved bruk av en skjøteledning også oppmerksom på kapittelet «Elektrisk sikkerhet».
- ▶ Pass ved vedlikeholdet av kniven (f. eks. når kniven snus eller skiftes ut), på at motoren ikke blir bremsset og knivbladet kan beveges med hånden. Ved dette kan du f. eks. klemme inn fingrene.
- ▶ Forsøk aldri å sette tvangskoplingen ut av drift.

Elektrisk sikkerhet



OBS! Før vedlikeholds- eller rengjøringsarbeider utføres, må du slå av hageredskapet og trekke ut støpselet. Det samme gjelder hvis strømledningen er skadet, kuttet eller oppviklet.

Hageredskapet er til sikkerhet dobbelt-isolert og trenger ingen jording. Driftsspenningen er 230 V AC, 50 Hz (for ikke-EU-land også 220 V eller 240 V).

Bruk for å øke sikkerheten en jordfeilbryter (RCD) med en feilstrøm på maksimal 30 mA. Denne feilstrømbryteren bør kontrolleres før hver bruk.

Nettkabel. Hvis hageredskapet er bestemt for bruk i UK, kan det være utstyrt med en nettkabel med 3-polet støpsel iht. BS1363/A (denne er utstyrt med en 13 A sikring). Kontroller nettkabelen regelmessig for skader. La en skadet nettkabel skiftes ut av Bosch kundeservice; ingen andre kan skifte den ut sikkert.

Hvis støpselet ikke er egnet for stikkontakten, la det skiftes ut av Bosch kundeservice. Deponer straks det avklippede støpselet. Sett aldri et støpsel med avklippet kabel i en stikkontakt, selv om stikkontakten er slått av. Det er fare for elektrisk støt fra kabelen som kan føre spenning.

Skjøteledning. Hvis redskapet blir brukt utenfor UK, blir det utstyrt med en spesiell «jordet» stikkontakt som er innebygd i redskapet. Du trenger en skjøteledning eller en kabeltrommel som på den ene enden har en passende «jordet» kontakt og på den andre enden et støpsel for ditt lokale strømnett. Dette er ikke innbefattet i leveranseprogrammet.

Hvis du har et hageredskap for bruk i Storbritannia med innebygd støpsel, kan du bruke en skjøteledning eller en kabeltrommel.



 **Advarsel!** Ikke forskriftsmessige skjøteledninger kan være farlige. De følgende anbefalinger gjelder for ALLE skjøteledninger for alle hageredskap.





- Bruk bare skjøteledninger som er godkjent for uteområdet som er i samsvar med standarden EN 60884-2-7.
- Bruk bare kabeltromler som er i samsvar med standarden EN 61242/ IEC 61242.
- Følg alltid anvisningene som er levert sammen med skjøtekabelen eller kabeltrommelen samt de nasjonale bestemmelsene for deres bruk.
- Kabelen skal være utstyrt med en jording.
- Pass alltid på at ledningene ikke blir skadet, f. eks. ved å trekke dem over en skarpkantet bakke eller hindre. La ikke kabelen eller tilkoblingene ligge i vann.
- Kontroller kabelen regelmessig for skader og reparer eller skift den ut ved behov.
- Kabelforbindelser (nettstøpsler og stikkontakter) mellom skjøteledninger skal være av gummi og beskyttet mot sprutvann, fortrinnsvis beskyttelsesklasse IP55.
- Maksimal kabellengde: for bruk med dette hageredskapet er den maksimale totale kabellengden for skjøteledninger 30 m og for kabeltrommelen opptil 60 m, hvis en jordfeilbryter (med en nominell feilstrøm på 30 mA) er innebygd i kabeltrommelen.
- Minimum tverrsnitt: for dette hageredskapet er det minimale ledertverrsnittet 1,25 mm² (UK) eller 1,5 mm² (utenfor UK).

Ikke-UK-produkt: støpselet kan i UK fremdeles bli brukt med den respektive skjøteledningen, som naturligvis skal være utstyrt med et 13 A-UK-støpsel.

Symboler

De påfølgende symbolene er av betydning for å lese og forstå driftsinstruksene, spesielt grafikkene. Prent deg inn symbolene og deres betydning. Den riktige tolkningen av symbolene hjelper deg å bruke hageredskapet bedre og sikrere.

Symbol	Betydning
	Bruk vernehansker
	Bevegelsesretning

Symbol	Betydning
	Reaksjonsretning
	Vekt
	Innkobling
	Utkobling
	Tilbehør/reservedeler

Formålmessig bruk

Det nettdrevne redskapet er bestemt for å kutte opp bladrikt, grønt hageavfall, som f. eks. klipp av hekk. Det er ikke egnet for bruk med sterk belastning eller for ikke formålmessig bruk.

Tekniske data

Stillegående kompostkvern		AXT Rapid 2000	AXT Rapid 2200
Produktnummer		3 600 H53 5..	3 600 H53 6..
Inngangseffekt, (P40) ¹⁾	W	2 000	2 200
Tomgangsturtall	min ⁻¹	3 650	3 650
Gjennomstrømning, max.	kg/h	80 ²⁾	90 ²⁾
Maks. grendiameter	mm	35 ²⁾	40 ²⁾
Vekt (uten opsjonalt tilbehør)	kg	11,9	12,1
Beskyttelsesklasse		□/II	□/II

Informasjonene gjelder for nominell spenning [U] på 230 V. Ved avvikende spenning og på visse nasjonale modeller kan disse informasjonene variere noe.

¹⁾P40 viser at hageredskapet er blitt testet og godkjent for en syklisk belastningstype ved 40 sekunders fullast og etterpå 60 sekunders tomgang. Hageredskapet kan derfor brukes kontinuerlig, men med regelmessige pauser ved høy belastning. Ved kontinuerlig drift ved fullast vil overlastvernet bli utløst.

²⁾Avhengig av tilstanden til komposteringsmaterialet.

Støy-/vibrasjonsinformasjon

Støyutslippsverdier målt i henhold til EN 50434.

	3 600 ...	H53 5..	H53 6..
Maskinens A-bedømte typiske støynivå er:			
lydtryknivå	dB(A)	89	90
lydeffektnivå	dB(A)	103	103
usikkerhet K	dB	= 3	= 4
Bruk hørselvern!			

76 | Norsk

Montering og drift

Mål for aktiviteten	Bilde	Side
Leveranseomfang	1	226
Montering hjul og understell	2	226
Hekt inn oppsamlingssekk og legg bort skyver	3	227
Montering av skjøteledningen	4	227
Innkopling	5	228
Arbeidshensvisninger	6	228
Utkopling	7	229
Vedlikehold av kniven	8	229
Vedlikehold, rengjøring og lagring	9	230
Valg av tilbehør	10	230

Drift

Innkopling

Vri for start av kompostkvernen på-/av-bryteren fra posisjon «0» til posisjon «I». Etterpå vrir du på-/av-bryteren i ca. ett sekund til posisjon «II» og slipp den så, slik at på-/av-bryteren automatisk hopper tilbake til posisjon «I». Hageredskapet skulle starte.

Kompostkvernen vil ikke starten hvis på-/av-bryteren blir trykt inn under startprosessen. La på-/av-bryteren hoppe tilbake igjen. Still på-/avbryteren igjen på posisjon «0» og start på nytt.

Hvis du holder på-/av-bryteren for lenge på posisjon «II» stopper kompostkvernen. Still på-/av-bryteren igjen på posisjon «0» og start på nytt.

Av sikkerhetsgrunner starter kompostkvernen bare da, hvis sikkerhetsknappen til oppsamlingsboksen er fast trukket til. (Se X i bilde 8)

Utkobling

For utkobling av hageredskapet vrir du på-/av-bryteren mot urviseren til «0». Som alternativ og i nødstilfeller trykker du ganske enkelt på på-/av-bryteren (inn). Hageredskapet kan først startes igjen når du har vridd på-/av-bryteren til posisjon «0».

Beskyttelse mot ny innkopling

Hageredskapet koples ut etter strømbrydd. Ved aktivering av energitilførselen kan hageredskapet ikke koples inn igjen automatisk.

Overlastbeskyttelse

Overbelastning, f. eks. ved blokkering av kniven kan etter noen sekunder medføre at kompostkvernen står stille. Etter kort ventetid kan du slå kompostkvernen på igjen. Hvis kompostkvernen blokkerer på nytt, slå den av.

Hvis kompostkvernen blokkerer på nytt, slår du hageredskapet av, trekker ut nettstøpelet og fjerner blokkeringene. Vårige overbelastning og tilstopping av motorens luftslisser kan medføre at det termiske motor-overlastvernet utløser. Rengjør luftgitteret og slå kompostkvernen av i noen minutter slik at den blir avkjølt. Det termiske motor-overlastvernet stilles automatisk tilbake. Kompostkvernen starter imidlertid først igjen etter at du har vridd på-/av-bryteren tilbake til «0» og har gjentatt startprosessen.

Informasjoner om kompostkverning

Avhengig av treets type, alder og tørrhet er det mer eller mindre vanskelig å kverne grener.

Optimale resultater får du når du kverner friske grener rett etter kuttingen.

Mykt hageavfall skal kvernes i små mengder, spesielt hvis kompostmaterialet er vått. Blokkeringer kan unngås med en periodisk kverning av grener.

Vedlikehold av kniven

► Slå av hageredskapet og trekk støpelet ut av stikkontakten.

Kniven har en skjærekant på begge sider.

Når snittkantene til kniven blir sløve, kan du snu kniven.

Skruen til kniven kan brukes om igjen. Sikre at skruen blir trukket meget fast til etter utskifting av kniven. Hvis begge sider til kniven er sløve, skift ut kniven. En ny kniv kan fås som reservedel. Bruk den medleverte nye skruen til kniven.

Feilsøking

Den følgende tabellen viser feilsymptomene, den mulige årsaken og korrekt feilutbedring, hvis hageredskapet en gang ikke skulle fungerer feilfritt. Hvis du ikke kan lokalisere og fjerne problemet med denne tabellen, må du henvende deg til et serviceverksted.

► **OBS! Før vedlikeholds- eller rengjøringsarbeider utføres, må du slå av hageredskapet og trekke ut støpselet. Det samme gjelder hvis strømledningen er skadet, kuttet eller oppviklet.**

Symptomer	Mulig årsak	Utbedring
Hageredskapet går ikke	Bryter har ikke fungert.	Vær ved igangsettingen oppmerksom på at du ikke trykker på på-/av-bryteren mens du dreier.
	Sikkerhetsknapp var ikke trukket helt fast	Trekk fast traktens sikkerhetsknapp
	Nettspenningen finnes ikke	Sjekk og slå på
	Nett-stikkkontakten er defekt	Bruk en annen stikkontakt
	Skjøteledningen er skadet	Kontroller kabel, skift den ev. ut
	Sikringen er utløst	Skift ut sikringen/slå deretter hageredskapet på igjen.
	Overbelastningsvern har utløst	Fremgå som beskrevet ved «Overbelastningsvern»
	Strømforsyning svinger	Fremgå som beskrevet ved «Overbelastningsvern»
	På-/av-bryter går tilbake til posisjon «0»	La maskinen avkjøles og fremgå som beskrevet ved "Overbelastningsvern"
Hageredskapet går ryk-kvis	Underspenningsvern har utløst	Gjennomfør en omstart. Sjekk om skjøteledningen er i samsvar med kravene i anvisningene (utilstrekkelig kvalitet av skjøteledningen kan være feilårsaken!). Sjekk ved drift med strømgenerator, strømgeneratorens effekt.
	Skjøteledningen er skadet	Sjekk strømledningen, la den eventuelt skiftes ut
	Interne kabelforbindelser i maskinen er defekt	Ta kontakt med kundeservice
	Overbelastningsvern har utløst	Fremgå som beskrevet ved «Overbelastningsvern»
Dårlig skjæreytelse	På-/av-bryter går tilbake til posisjon «0»	La maskinen avkjøles og fremgå som beskrevet ved "Overbelastningsvern"
	Kniv sløv	Snu kniven til den ubenyttede siden. Skift ut kniven når begge sider er sløve.
	Kniv skitten	Demonter og rengjør kniven. Snu kniven ved behov.
Kniv roterer ikke	Påfyllingstrakt eller utkastsjakt blokkert	Rengjør redskap og tøm oppsamlingssekk
	Kniv blokkert	Løsne blokkering
Sterke vibrasjoner/lyder	Løs knivmutter/-skruer	Trekk fast knivmutter/-skruer
	Løs knivmutter/-skruer	Trekk fast knivmutter/-skruer
	Kniv skadet	Skift ut kniv
	Redskap skadet innvendig	Ta kontakt med kundeservice

Kundeservice og rådgivning ved bruk

www.bosch-garden.com

Ved alle forespørsler og reservedelsbestillinger må du oppgi det 10-sifrede produktnummeret som er angitt på hageredskapets typeskilt.

Norsk

Robert Bosch AS
Postboks 350
1402 Ski
Tel.: 64 87 89 50
Faks: 64 87 89 55

Deponering

Hageredskaper, tilbehøret og emballasjen må leveres inn til miljøvennlig gjenvinning.



Hageredskaper må ikke kastes i vanlig søppel!

Kun for EU-land:

Jf. det europeiske direktivet 2012/19/EU vedr. gamle elektriske og elektroniske apparater og tilpassingen til nasjonale lover må gamle elektriske og elektroniske maskiner som ikke lenger kan brukes samles inn og leveres inn til en miljøvennlig resirkulering.

Retten til endringer forbeholdes.

Suomi

Turvallisuusohjeita

Huom! Lue seuraavat ohjeet tarkasti. Tutustu puutarhalaitteen käyttöelementteihin ja asianmukaiseen käyttöön. Säilytä käyttöohje huolellisesti myöhempää käyttöä varten.

Puutarhalaitteessa olevien tunnuskuvien selitykset



Yleiset varoitusohjeet.



Lue käyttöohje huolellisesti.



Pysäytä puutarhalaitteet ja irrota pistotulppa pistorasiasista ennen puutarhalaitteen osien irrotusta. Jos verkkojohto vahingoittuu tai katkeaa työn aikana, johtoa ei saa koskettaa, vaan irrota välittömästi pistotulppa pistorasiasista. Älä koskaan käytä laitetta, jonka verkkojohto on viallinen.



Käytä aina suojakäsineitä, tukevia jalkineita ja pitkälahkeisia housuja.



Pyörivä leikkuuterä muodostaa vaaran. Älä pane kättä tai jalkaa aukkoihin laitteen ollessa käynnissä.



Varmista, että sivulle sinkoutuvat vieraat esineet eivät loukkaa lähellä seisovia ihmisiä.



Varoitus: Pidä turvallinen etäisyys puutarhalaitteeseen sen ollessa toiminnassa.



Odota, että koneen kaikki osat ovat pysähtyneet täysin, ennen kuin kosketat niitä.



Käytä suojalaseja.



Käytä kuulonsuojainta.



Älä käytä puutarhalaitetta saateissa äläkä aseta sitä alttiiksi sateelle.

Käyttö

► **Älä käytön aikana tartu täyttöpiloon. Poiskytkennän jälkeen laite käy vielä muutaman sekunnin ajan.**

► Älä koskaan anna lasten tai henkilöiden, jotka eivät ole tutustuneet näihin ohjeisiin käyttää puutarhalaitetta. Kansalliset säännökset saattavat määrätä käyttäjän alaikärajan. Säilytä puutarhalaitteet lasten ulottumattomissa, kun niitä ei käytetä.

► Tätä puutarhalaitetta eivät saa käyttää henkilöt (lapset mukaan lukien), joilla on rajalliset fyysiset, aistilliset tai henkiset kyvyt tahi puuttuva kokemus ja/tai puuttuva tieto paitsi, jos he ovat turvallisuudesta vastaavan henkilön valvonnassa tai saamassa häneltä ohjeita puutarhalaitteen oikeasta käytöstä.

Lapsia tulee valvoa varmistaakseen, etteivät he leiki puutarhalaitteen kanssa.

► Älä koskaan käytä puutarhalaitetta, kun henkilöitä, etenkin lapsia tai kotieläimiä on välittömässä läheisyydessä.

- ▶ Ennen käynnistämistä tulee laite asentaa oheisen ohjeen mukaisesti.
- ▶ Käytä turvallisuuden parantamiseksi FI-kytkintä (RCD), jonka vikavirta on korkeintaan 30 mA. Tarkista tätä FI-kytkintä ennen jokaista käyttöä.
- ▶ Käytä ainoastaan ulkokäyttöön hyväksytyä roiskevesisuojustua jatkojohtoa.
- ▶ Älä tartu pistotulppaan tai pistorasiin märillä käsillä.
- ▶ Verkkojohdon tai jatkojohdon yli ei saa ajaa, niitä ei saa litistää eikä murtaa, koska ne saattavat vahingoittua. Suojaa johto kuumuudelta, öljyltä ja teräviltä reunoilta.
- ▶ Puutarhalaitteen käytön aikana ei ympäristössä 3 m säteellä saa olla muita ihmisiä tai eläimiä.
- ▶ Käytä vain alkuperäisiä Bosch tarvikkeita ja varaosia. Bosch ei vastaa vaurioista tai toimintavioista jos muita osia käytetään.
- ▶ Tutustu käyttöohjeeseen, ennen kuin yrität käyttää tätä laitetta.
- ▶ Älä käytä löysiä työvaatteita, riipuksia tai solmioita.
- ▶ Käytä laitetta avoimella paikalla, kovalla tasaisella alustalla, (esim. ei liian lähellä seinää tai kiinteitä esineitä).
- ▶ Älä käytä laitetta kivetyllä tai soraisella alustalla. Ulossinkoutuva aines voi aiheuttaa loukkaantumisia.
- ▶ Tarkista ennen käyttöönottoa, että kaikki ruuvit, mutterit ja muut kiinnitysosat ovat hyvin kiristettyjä sekä varolaitteiden ja suojusten oikea sijoitus. Korvaa varoitus- ja ohjekilvet, jotka ovat vaurioituneet tai joita ei pysty lukemaan.
- ▶ Varmista ennen käynnistystä, että täyttösuppilo on tyhjä.
- ▶ Pidä kasvot ja keho etäällä täyttökostasta.
- ▶ Estä käsien, muitten kehonosien tai vaatteiden joutumista täyttösuppiloon, poistoaukkoon tai lähelle liikkuvia osia.
- ▶ Huolehdi aina tasapainoisesta ja tukevasta seisoma-asennosta. Älä kumarru liian kauas eteen. Älä täytön aikana seiso laitteen jalkaa korkeammalla.
- ▶ Pysy puutarhalaitteen kanssa työkentelyn aikana etäällä laitteen poistovyöhykkeestä.
- ▶ Tarkista hyvin huolellisesti, ettei metalliosia, kiviä, pulloja, purkkeja tai muita vieraita esineitä ole silputtavan aineksen joukossa.
- ▶ Jos leikkuumeکانismi osuu johonkin vieraaseen esineeseen, tai laitteesta kuuluu epätavallista ääntä tahi se alkaa täristä, laite on välittömästi sammutettava leikkuukoneiston pysäyttämiseksi. Irrota pistotulppa pistorasiasta ja toimi seuraavasti:
 - Tutki vauriot.
 - Vaihda tai korjaa kaikki vioittuneet osat.
 - Tarkista onko löysiä osia ja kiristä ne tarvittaessa.
- ▶ Älä koeta korjata puutarhalaitetta, ellei sinulla ole siihen tarvittavaa koulutusta.
- ▶ Varmista, ettei silputtava aines tuki poistovyöhykettä, tämä estää syöttöä ja saattaa johtaa takaiskuun täyttösuppilossa.
- ▶ Jos laite tukkeutuu, tulee se pysäyttää ja odottaa, kunnes leikkuukoneisto pysähtyy. Irrota pistotulppa pisto-

- raasiasta, ennen kuin poistat silputtavaa tavaraa laitteesta.
- ▶ Tarkista, että suojuukset ja suojalaitteet ovat kunnossa ja oikein asennettu. Suorita mahdolliset huolto- ja korjaustyöt ennen käyttöä.
 - ▶ Puhdista tuuletussäleikkö ulkoa pölynimurilla poistaaksesi kerääntynyt pöly ja lika. Tuuletussäleikköä ei voida irrottaa.
 - ▶ Älä koskaan nosta tai kannu puutarhalaitetta moottorin käydessä.
 - ▶ Pysäytä puutarhalaitte, odota, kunnes leikkuukoneisto pysähtyy ja irrota pistotulppa pistorasiasta aina, kun poistut työkohteesta.
 - ▶ Älä kallista laitetta käytön aikana.
 - ▶ Älä jätä laitetta sateeseen. Säilytä laite vain kuivassa tilassa.
 - ▶ Generaattoria käytettäessä tulee siinä olla automaattinen jännitteensäädin (AVR), jotta välttyttäisiin ylijännitehuippujen aiheuttamista vaurioista. Generaattorin tehon tulee olla vähintään 4 kW

Huolto ja varastointi

- ▶ Kun laite poistetaan käytöstä huollon, tarkistuksen, säilytyksen tai lisätarvikkeen vaihdon takia, pysäytä se, irrota pistotulppa pistorasiasta ja anna laitteen jäähtyä. Varmista ennen jokaista tarkistusta tai säätöä yms., että kaikki liikkuvat osat ovat pysähtyneet.
- ▶ Hoida laitetta ja pidä se puhtaana.
- ▶ Tarkista puutarhalaitte ja vaihda loppuun kuluneet ja vaurioituneet osat turvallisuuden takaamiseksi.

- ▶ Varmista, että vaihto-osat ovat Bosch-tuotantoa.
- ▶ Ota pidennysjohtoa käytettäessä huomioon myös kappale ”Sähköturvallisuus”.
- ▶ Ota huomioon terän kunnossapidossa (esim. käännettäessä tai vaihdettaessa terää), ettei moottoria jarruteta ja, että terää voidaan liikuttaa käsin. Tällöin saattavat esim. sormet jäädä puristuksiin.
- ▶ Älä missään tapauksessa koeta ohittaa pakkokatkaisua.

Sähköturvallisuus



Huom! Pysäytä puutarhalaitte ja irrota pistotulppa pistorasiasta ennen huolto- ja puhdistustöitä. Sama sääntö pätee, jos verkkojohto on vaurioitunut, katkenut tai sotkeutunut.

Puutarhalaitte on turvallisuussyistä suojaeristetty, eikä sitä tarvitse maadoittaa. Käyttöjännite on 230 V AC, 50 Hz (ei-EU maita varten myös 220 V tai 240 V).

Käytä turvallisuuden parantamiseksi FI-kytkintä (RCD), jonka vikavirta on korkeintaan 30 mA. Tarkista tätä FI-kytkintä ennen jokaista käyttöä.

Verkkojohto Jos puutarhalaitteesi on tarkoitettu käytettäväksi UK:ssa saattaa siinä olla 3-napainen pistoke BS1363/A:n mukaisesti (siinä on 13 A sulake). Tarkista säännöllisesti, ettei verkkojohdossa ole vaurioita. Anna Bosch-huoltopisteen vaihtaa vaurioituneen verkkojohdon; kukaan muu ei voi sitä turvallisesti vaihtaa.

Jos pistotulppa ei sovi pistorasiaasi, anna Bosch-huoltopisteen vaihtaa se. Huolehdi välittömästi irrotetusta pistotulpasta. Älä koskaan liitä irrotetulla johdolla varustettu pistotulppa pistorasiaan, vaikka pistorasia olisikin poiskytketty. On olemassa sähköiskun vaara johdon takia, joka voi olla jännitteellinen.

Pidennysjohto. Jos laitettasi käytetään UK:n ulkopuolella, on se varustettu erikoisella ”Schuko”-pistotulpalla, joka on sisäänrakennettuna laitteeseen. Tarvitset pidennysjohdon tai kaapelikelan, jonka toisessa päässä on sopiva ”Schuko”-rasia ja toisessa päässä paikalliseen sähköverkkoon sopiva pistotulppa. Tämä ei kuulu toimitukseen.

Jos sinulla on puutarhalaitte joka on tarkoitettu käytettäväksi UK:ssa ja jossa on sisäänrakennettu pistotulppa, voit käyttää pidennysjohtoa tai kaapelikelaa.



Varoitus! Sääntöjenvastaiset pidennysjohdot saattavat olla vaarallisia. Seuraavat suositukset koskevat KAIKKIA pidennysjohtoja kaikkia puutarhalaitteita varten.





- Käytä ainoastaan ulkokäyttöön sallittuja pidennysjohtoja, jotka vastaavat standardia EN 60884-2-7.
- Käytä ainoastaan kaapelikeloja, jotka vastaavat standardia EN 61242/IEC 61242.
- Noudata aina pidennysjohdon tai kaapelikelan mukana toimitettuja ohjeita sekä kansallisia määräyksiä koskien niiden käyttöä.
- Johdon tulee olla maadoitettu.

- Tarkista aina, ettei johtoja vahingoiteta esim. vetämällä ne terävien reunojen yli tai esteiden läpi. Älä anna johdon tai liittimien maata vedessä.
- Tarkista säännöllisesti johdon virheettömyys sekä korjaa tai vaihda se tarvittaessa uuteen.
- Pidennysjohtojen välisten liitosten (pistotulpat ja pistorasiat) tulee olla kumia ja roiskevesisuojujattuja, etusijaisesti suojausluokkaa IP55.
- Suurin sallittu käytettävä johdonpituus tälle laitteelle on johdon kokonaispituus pidennysjohtona 30 m ja kaapelikelana jopa 60 m, jos kaapelikelassa on sisäänrakennettuna vikavirtasuojakytkin, (jonka laukaisuvirta on 30 mA).
- Johtimen pienin poikkipinta tälle puutarhalaitteelle on 1,25 mm² (UK:ssa) tai 1,5 mm² (UK:n ulkopuolella).

Ei-UK tuote: laitepistotulppaa voidaan edelleen käyttää UK:ssa vastaavan pidennysjohdon kanssa, jossa tietenkin on oltava 13 A UK-pistotulppa.

Tunnusmerkit

Seuraavat tunnusmerkit ovat tärkeitä käyttöohjeen lukemisessa ja ymmärtämisessä etenkin kuvien kohdalla. Paina mieleesi tunnusmerkit ja niiden merkitys. Tunnusmerkkien oikea tulkinta auttaa sinua käyttämään puutarhalaitettasi paremmin ja turvallisemmin.

Tunnusmerkki	Merkitys
	Käytä suojakäsineitä
	Liikesuunta
	Reaktiosuunta
	Paino



82 | Suomi

Tunnusmerkki	Merkitys
	Käynnistys
	Poiskytkentä
	Lisälaitteet/varaosat

Määräyksenmukainen käyttö

Verkkokäyttöinen laite on tarkoitettu lehdentapaisen vihreän puutarhajätteen, kuten esim. lehtiaitojen leikkuujätteen silp-pumiseen. Se ei sovellu käytettäväksi suurella kuormituksella tai tarkoituksenvastaisesti.

Tekniset tiedot

Eko-silppuri	AXT Rapid 2000	AXT Rapid 2200	
Tuotenumero	3 600 H53 5..	3 600 H53 6..	
Tehontarve, (P40) ¹⁾	W	2000	2200
Tyhjäkäyntikierrosluku	min ⁻¹	3650	3650
Läpisyöttö, maks.	kg/h	80 ²⁾	90 ²⁾
Suurin oksan läpimitta	mm	35 ²⁾	40 ²⁾
Paino (ilman lisätarvikkeita)	kg	11,9	12,1
Suojausluokka		II	

Tiedot koskevat 230 V nimellisjännitettä [U]. Poikkeavilla jännitteillä ja maakohtaisissa malleissa nämä tiedot voivat vaihdella.

¹⁾P40 merkitsee, että puutarhalaitte on testattu ja sallittu jaksottaiseen kuormitustapaan, jossa esiintyy 40 sekunnin täyskuorma ja sitten 60 sekunnin tyhjääkäynti. Puutarhalaitetta voidaan täten käyttää jatkuvasti, kuitenkin pitämällä säännöllisiä taukoja, kun kuormitus on suuri. Jatkuvalle täydellä kuormituksella ylikuormitusuoja laukeaa.

²⁾Riippuen silputtavan aineksen ominaisuudesta.

Melu-/täriinätiedot

Melun mittausarvot on määritetty EN 50434 mukaan.

	3 600 ...	H53 5..	H53 6..
Laitteen tyypillinen A-painotettu melutaso on:			
Äänen painetaso	dB(A)	89	90
Äänen tehotaso	dB(A)	103	103
Epävarmuus K	dB	=3	=4

Käytä kuulonsuojaimia!

Asennus ja käyttö

Tehtävä	Kuva	Sivu
Vakiovarusteet	1	226
Pyörien ja telineen asennus	2	226
Keräilypussin ripustus ja työntimen poistaminen	3	227
Jatkojohdon kiinnitys	4	227
Käynnistys	5	228
Työskentelyohjeita	6	228
Poiskytkentä	7	229
Terähoito	8	229
Huolto puhdistus ja varastointi	9	230
Lisälaitteen valinta	10	230

Käyttö

Käynnistys

Käännä silppurin käynnistystä varten käynnistyskytkin asentoon "0" asentoon "I". Käännä sen jälkeen käynnistyskytkin n. sekunniksi asentoon "II" ja päästä se sitten vapaaksi, jotta käynnistyskytkin automaattisesti ponnahtaa takaisin asentoon "I" Puutarhalaitteen tulisi käynnistyä.

Silppuri ei käynnisty, jos käynnistyskytkintä painetaan sisään käynnistysvaiheessa. Anna käynnistyskytkimen taas ponnahtaa takaisin. Aseta taas käynnistyskytkin asentoon "0" ja käynnistä uudelleen.

Jos pidät käynnistyskytkintä liian pitkään asennossa "II", silppuri pysähtyy. Aseta taas käynnistyskytkin asentoon "0" ja käynnistä uudelleen.

Turvallisuussyistä silppuri käynnistyy vain silloin, kun keräily-säiliön varmuuspainike on kiristetty kiinni. (Katso X kuva 8)

Poiskytkentä

Puutarhalaitteen poiskytkemiseksi käännetä käynnistyskytkimen vastapäivään asentoon "0". Vaihtoehtona ja hätätapauksissa painat yksinkertaisesti käynnistyskytkimen sisään. Puutarhalaitetta voi käynnistää uudelleen, kun käynnistyskytkin on käännetty asentoon "0".

Uudelleenkäynnistysuoja

Laite pysyy virtakatkoksen jälkeen poiskytkettynä. Energiasyöttöä aktivoitaessa laite ei voi käynnistyä automaattisesti uudelleen.

Ylikuormitusuoja

Ylikuormitus, johtuen esim. leikkuuterän juuttumisesta kiinni voi johtaa silppurin pysähtymiseen muutamassa sekunnissa. Lyhyen tauon jälkeen voit käynnistää silppurin uudelleen. Kytke silppuri pois päältä, jos se tukkeutuu uudelleen.

Jos silppuri lukkiutuu uudelleen, kytke puutarhalaitte pois päältä, irrota pistotulppa pistorasiasta ja poista tukokset. Pysyvä ylikuormia ja moottorin tuuletusaukkojen tukkeutuminen voi johtaa moottorin termisen ylikuormitusuojan laukaisuun. Puhdista tuuletussäleikkö ja sammuta silppuri muutamaksi minuutiksi, jotta se jäähtyy. Moottorin terminen ylikuormitusuoja palautuu automaattisesti. Silppuri käynnistyy kuitenkin vasta sen jälkeen, kun olet kääntänyt käynnistyskytkimen asentoon "0" ja toistanut käynnistysvaiheen.

Vianetsintä

Seuraavassa taulukossa on vikoireita, mahdolliset syyt sekä oikeat korjaustoimenpiteet siltä varalta, että puutarhalaitteesi joskus ei toimisi moitteettomasti. Ellet näiden avulla pysty paikallistamaan ja korjaamaan vikaa, tulee sinun kääntyä huoltokorjaamosi puoleen.

► **Huom! Pysäytä puutarhalaitte ja irrota pistotulppa pistorasiasta ennen huolto- ja puhdistustöitä. Sama sääntö pätee, jos verkkojohto on vaurioitunut, katkennut tai sotkeutunut.**

Vian oire	Mahdolliset vikalähteet	Korjaus
Puutarhalaitte ei toimi	Kytkin ei ole toiminut	Varmista käyttöönotossa, että et paina käynnistyskytkintä sitä käännettäessä.
	Varmuuspainike ei ollut kiristetty	Kiristä supilon varmuuspainike
	Verkköjännitettä ei ole	Tarkista ja kytke
	Verkkopistorasia on viallinen	Käytä toista pistorasiaa
	Jatkojohto on vaurioitunut	Tarkista sähköjohto, vaihda se tarvittaessa
	Sulake on lauennut	Vaihda sulake/käynnistä tämän jälkeen puutarhalaitte uudelleen
	Ylikuormituskytkin on lauennut	Menettele kohdassa "Ylikuormituskytkin" selostetulla tavalla
	Sähkön syöttö vaihtelee	Menettele kohdassa "Ylikuormituskytkin" selostetulla tavalla
	Käynnistyskytkin siirtyy takaisin asentoon "0"	Anna koneen jäähtyä ja menettele kohdassa "Ylikuormituskytkin" selostetulla tavalla."
	Alijännitesuoja on lauennut	Suorita uusintakäynnistys. Tarkista vastaako pidennysjohto ohjeiden vaatimuksia (pidennysjohdon riittämätön laatu saattaa olla toimintavien syyinä!). Generaattoria käytettäessä, tulee generaattorin teho tarkistaa.

84 | Ελληνικά

Vian oire	Mahdolliset vialähteet	Korjaus
Puutarhalaitte käy katkonaisesti	Jatkojohto on vaurioitunut	Tarkista verkkojohto vaihda se tarvittaessa
	Sähkölaitteen sisäisessä johdotuksessa vika	Hakeudu asiakaspalveluun
	Ylikuormituskytkin on lauennut	Menettele kohdassa "Ylikuormituskytkin" selostetulla tavalla
Huono leikkuuteho	Käynnistyskytkin siirtyy takaisin asentoon "0"	Anna koneen jäähtyä ja menettele kohdassa "Ylikuormituskytkin" selostetulla tavalla."
	Leikkuuterä on tylsä	Käännä esiin leikkuuterän käyttämätön reuna. Vaihda leikkuuterä uuteen, kun molemmat reunat ovat tylsiä.
	Leikkuuterä on likainen	Irrota ja puhdista leikkuuterä. Käännä leikkuuterä tarvittaessa.
Leikkuuterä ei pyöri	Täyttösuppilo tai poistokuilu on tukossa	Puhdista laite ja tyhjennä keräilypussi
	Leikkuuterä on tukittu	Poista tukkeutuma
	Terän mutteri/-ruuvi on löysällä	Kiristä terän mutteri/-ruuvi
Voimakas värinä/melu	Terän mutteri/-ruuvi on löysällä	Kiristä terän mutteri/-ruuvi
	Leikkuuterä on vaurioitunut	Vaihda leikkuuterä
	Laitteessa on sisäinen vika	Hakeudu asiakaspalveluun

Asiakaspalvelu ja käyttöneuvonta

www.bosch-garden.com

Ilmoita kaikissa kyselyissä ja varaosatilauksissa 10-numeroinen tuotenumero, joka löytyy puutarhalaitteen mallikilvestä.

Suomi

Robert Bosch Oy
Bosch-keskushuolto
Pakkalantie 21 A
01510 Vantaa
Voitte tilata varaosat suoraan osoitteesta www.bosch-pt.fi.
Puh.: 0800 98044
Faksi: 010 296 1838
www.bosch.fi

Hävitys

Toimita puutarhalaitteet, lisätarvikkeet ja pakkausmateriaali ympäristöstävälliseen jätteiden kierrätykseen.



Älä heitä puutarhalaitteita talousjätteisiin!

Vain EU-maita varten:

Eurooppalaisen vanhoja sähkö- ja elektroniikkalaitteita koskevan direktiivin 2012/19/EU ja sen kansallisten lakien muunnosten mukaan, tulee käyttökelvottomat sähkö- ja elektroniikkalaitteet kerätä erikseen ja toimittaa ympäristöstävälliseen uusiokäyttöön.

Oikeus teknisiin muutoksiin pidätetään.

Ελληνικά

Υποδείξεις ασφαλείας

Προσοχή! Διαβάστε προσεκτικά τις οδηγίες που ακολουθούν.

Εξοικειωθείτε με τα στοιχεία χειρισμού και τη σωστή χρήση του μηχανήματος κήπου. Παρακαλούμε διαφυλάξτε καλά τις οδηγίες χειρισμού για κάθε μελλοντική χρήση.

Ερμηνεία των συμβόλων επάνω στο μηχανήμα κήπου



Υπόδειξη κινδύνου, γενικά.



Διαβάστε όλες τις οδηγίες χειρισμού.



Προτού αποσυναρμολογήσετε τμήματα του κηπευτικού μηχανήματος, απενεργοποιήστε τον και βγάλτε το φως από την πρίζα. Εάν φθαρεί ή διαχωριστεί το καλώδιο κατά την διάρκεια της εργασίας, μην το

αγγίξτε, παρά τραβήξτε αμέσως το φιν από την πρίζα. Μην λειτουργείτε ποτέ το μηχάνημα με φθαρμένο καλώδιο.



Να φοράτε προστατευτικά γάντια, ανθεκτικά παπούτσια και μακρύ παντελόνι.



Κίνδυνος από το περιστρεφόμενο μαχαίρι. Μη βάζετε τα χέρια ή/και τα πόδια σας στο άνοιγμα όταν το μηχάνημα κήπου εργάζεται.



Φροντίστε να μην διατρέχουν κίνδυνο τραυματισμού από εκσφενδονιζόμενα ξένα σώματα τυχόν παρευρισκόμενα άτομα.



Προειδοποίηση: Φροντίστε, να βρίσκεστε πάντα σε ασφαλή απόσταση από το μηχάνημα κήπου όταν αυτό εργάζεται.



Περιμένετε να ακινητοποιηθούν όλα τα εξαρτήματα του μηχανήματος κήπου πριν τα αγγίξετε.



Φορέστε προστατευτικά γυαλιά.



Να φοράτε ωτασπίδες.



Να μη χρησιμοποιείτε το μηχάνημα κήπου υπό βροχή ούτε να το εκθέτετε στη βροχή.

Χειρισμός

- ▶ **Όταν το μηχάνημα λειτουργεί μην βάλετε τα χέρια σας στη χοάνη πλήρωσης. Μετά την απενεργοποίησή του το μηχάνημα κήπου συνεχίζει να κινείται ακόμη για μερικά δευτερόλεπτα.**

- ▶ Να μην επιτρέψετε ποτέ σε παιδιά ή σε άτομα που δεν είναι εξοικειωμένα με τις παρούσες οδηγίες να χρησιμοποιήσουν το μηχάνημα κήπου. Εθνικές διατάξεις μπορεί να περιορίζουν ενδεχομένως την ηλικία του χειριστή. Να διαφυλάγετε/ αποθηκεύετε το μηχάνημα κήπου απρόσιτο στα παιδιά όταν δεν το χρησιμοποιείτε.

- ▶ Αυτό το μηχάνημα κήπου δεν προορίζεται για χρήση από πρόσωπα (συμπεριλαμβανομένων και των παιδιών) με περιορισμένες φυσικές, αισθητήριες ή πνευματικές ικανότητες ή με ελλιπή εμπειρία ή/και ελλιπείς γνώσεις, εκτός αν εποπτεύονται από ένα αρμόδιο για την ασφάλειά τους πρόσωπο ή παίρνουν οδηγίες από το άτομο αυτό, πως πρέπει να χειρίζονται το μηχάνημα κήπου.

- Τα παιδιά θα πρέπει να επιτηρούνται για να εξασφαλιστεί ότι δεν θα παίξουν με το μηχάνημα κήπου.

- ▶ Μην χρησιμοποιήσετε ποτέ το μηχάνημα κήπου όταν βρίσκονται άμεσα κοντά σ' αυτό άλλα άτομα, ιδιαίτερα παιδιά ή ζώα.

- ▶ Το μηχάνημα κήπου, πριν τεθεί σε λειτουργία, πρέπει να είναι συναρμολογημένο σύμφωνα με τις συνημμένες οδηγίες.

- ▶ Για να αυξήσετε την ασφάλειά σας συνιστάμε τη χρήση ενός αυτόματου διακόπτη διαρροής διακόπτης (FI/RCD) 30 mA. Ο διακόπτης πρέπει να ελέγχεται πριν από κάθε χρήση της συσκευής.

- ▶ Να χρησιμοποιείτε μόνο καλώδια επιμήκυνσης (μπαλαντέζες) που είναι

86 | Ελληνικά

- εγκεκριμένα για εξωτερικούς χώρους και αντέχουν στον ψεκασμό με νερό.
- ▶ Μην πιάσετε το φικς ή/και την πρίζα με υγρά χέρια.
 - ▶ Να μην ζουλιζετε και να μην τραβάτε με δύναμη το ηλεκτρικό καλώδιο και το καλώδιο επιμήκυνσης και να μην περνάτε με το μηχάνημα κήπου πάνω απ' αυτά, επειδή αυτά μπορεί να υποστούν ζημιά. Να προστατεύετε το καλώδιο από υπερβολική ζέση, λάδια και κοφτερές ακμές.
 - ▶ Κατά τη διάρκεια της χρήσης του κηπευτικού μηχανήματος, δεν πρέπει να βρίσκονται άλλα άτομα ή ζώα σε ακτίνα 3 μέτρων.
 - ▶ Χρησιμοποιείτε πάντα τα αυθεντικά εξαρτήματα και ανταλλακτικά της Bosch. Σε περίπτωση χρήσης άλλων εξαρτημάτων ή ανταλλακτικών, η Bosch δεν ευθύνεται για βλάβες ή δυσλειτουργίες.
 - ▶ Να εξοικειωθείτε με τις οδηγίες χειρισμού πριν προσπαθήσετε να εργαστείτε με το μηχάνημα κήπου.
 - ▶ Να μην φοράτε φαρδιά ρούχα, κορδέλες ή γραβάτες.
 - ▶ Να εργάζεστε με το μηχάνημα κήπου μόνο σε ελεύθερους χώρους (π. χ. όχι πολύ κοντά σε τοίχους ή αλλά σταθερά αντικείμενα) με σταθερό, επίπεδο υπόστρωμα.
 - ▶ Μη χρησιμοποιείτε το μηχάνημα κήπου επάνω σε λιθόστρωτο ή χαλικώδες υπόστρωμα. Το απορριπτόμενο υλικό μπορεί να προκαλέσει τραυματισμούς.
 - ▶ Πριν χρησιμοποιήσετε το μηχάνημα κήπου να βεβαιώσετε ότι έχουν σφικτεί ασφαλώς και στη σωστή θέση όλες οι βίδες, τα παξιμάδια, οι προστατευτικές διατάξεις και οι θωρακίσεις. Να αντικαταστήτε τυχόν χαλασμένες ή προειδοποιητικές πινακίδες και πινακίδες υποδείξεων.
 - ▶ Πριν την εκκίνηση να βεβαιώσετε ότι η χοάνη πλήρωσης είναι ελεύθερη.
 - ▶ Να κρατάτε το πρόσωπό σας και το σώμα σας μακριά από τη χοάνη πλήρωσης.
 - ▶ Να φροντίζετε πάντοτε να μην καταλήγουν τα χέρια σας ή άλλα μέλη του σώματός σας ή τα ρούχα σας μέσα στη χοάνη πλήρωσης καθώς ή/και να μην πλησιάζουν στα κινούμενα εξαρτήματα.
 - ▶ Να διατηρείτε πάντοτε την ισορροπία σας και να παίρνετε πάντοτε μια ασφαλή στάση. Να μην σκύβετε πολύ προς τα εμπρός. Όταν γεμίζετε να μην στέκεστε πιο ψηλά από το πόδι του μηχανήματος κήπου.
 - ▶ Όταν εργάζεστε με το μηχάνημα κήπου να κρατάτε απόσταση από τη ζώνη απόρριψης.
 - ▶ Όταν βάζετε το υπό τεμαχισμό υλικό στο μηχάνημα να προσέχετε επιμελώς να μην περιέχει μεταλλικά μικροαντικείμενα, μπουκάλια, κουτιά ή άλλα ξένα αντικείμενα.
 - ▶ Όταν ο μηχανισμός κοπής προσκρούσει σε κάποιο ξένο αντικείμενο, ή το μηχάνημα παράγει ασυνήθιστους θορύβους καθώς και όταν αρχίσει να δονείται, τότε θέστε το μηχάνημα κήπου αμέσως εκτός λειτουργίας για να ακινητοποιηθεί ο μηχανισμός κοπής. Βγάλτε το φικς από την πρίζα και στη συνέχεια ενεργείστε ως εξής:
 - Επιθεωρήστε τη ζημιά.
 - Αντικαταστήστε τα χαλασμένα εξαρτήματα ή επισκευάστε τα.
 - Ελέγξτε μήπως υπάρχουν χαλαρά εξαρτήματα και αν ναι, σφίξτε τα.

- ▶ Μην προσπαθήσετε ποτέ να επισκευάσετε το μηχάνημα κήπου, εκτός αν διαθέτετε την απαραίτητη εκπαίδευση.
- ▶ Φροντίζετε το υπό κατεργασία υλικό να μην συσσωρεύεται στη ζώνη απόρριψης για να μην εμποδίζει την προώθηση καθώς και για να μην οδηγήσει σε κλότσημα μέσα στη χοάνη πλήρωσης.
- ▶ Όταν το μηχάνημα κήπου φράξει, θέστε το εκτός λειτουργίας και περιμένετε να ακινητοποιηθεί ο μηχανισμός κοπής. Βγάλτε το φιν από την πρίζα πριν ελευθερώσετε το μηχάνημα κήπου από το υπό τεμαχισμό υλικό.
- ▶ Να ελέγχετε, αν οι καλύπτρες και οι προστατευτικές διατάξεις είναι σωές καθώς και αν είναι σωστά τοποθετημένες. Αν χρειαστεί, διεξάγετε τυχόν απαραίτητες εργασίες συντήρησης ή/και επισκευής.
- ▶ Καθαρίζετε τη σχάρα αερισμού από έξω με ηλεκτρική σκούπα, ώστε να απομακρύνονται οι ρύποι και η σκόνη που έχουν συγκεντρωθεί. Η σχάρα αερισμού δεν μπορεί να αφαιρεθεί.
- ▶ Μην ανασηκώσετε και μη μεταφέρετε ποτέ το μηχάνημα κήπου όταν ο κινητήρας του λειτουργεί.
- ▶ Κάθε φορά που φεύγετε από το μέρος της εργασίας σας απενεργοποιείτε το μηχάνημα, περιμένετε μέχρι να ακινητοποιηθεί το μαχαίρι και βγάξετε το φιν από την πρίζα.
- ▶ Να μην γέρνετε το μηχάνημα κήπου όταν αυτό λειτουργεί.

- ▶ Να μην εκθέτετε το μηχάνημα στη βροχή. Να το διαφυλάγετε πάντοτε σε ένα στεγνό χώρο.
- ▶ Σε περίπτωση χρήσης ηλεκτρογεννήτριας, πρέπει αυτή να είναι εξοπλισμένη με αυτόματο ρυθμιστή τάσης (AVR) για να αποφεύγονται οι βλάβες από κορυφώσεις της τάσης. Η ελάχιστη απόδοση της ηλεκτρογεννήτριας πρέπει να ανέρχεται σε 4 KW.

Συντήρηση και αποθήκευση

- ▶ Όταν το μηχάνημα πρέπει να τεθεί εκτός λειτουργίας για να συντηρηθεί, να ελεγχθεί ή για να αντικατασταθεί κάποιο εξάρτημά του, τότε απενεργοποιήστε το, βγάλτε το φιν από την πρίζα και αφήστε το να κρυώσει. Πριν από κάθε επιθεώρηση ή ρύθμιση να βεβαιώνετε ότι έχουν ακινητοποιηθεί όλα τα κινητά εξαρτήματα.
- ▶ Να περιποιείστε το μηχάνημα κήπου και να το διατηρείτε καθαρό.
- ▶ Για την διασφάλιση της ασφαλούς λειτουργίας, ελέγχετε το κηπευτικό μηχάνημα και αντικαθιστάτε τα φθαρμένα ή χαλασμένα μέρη.
- ▶ Να βεβαιώνετε ότι τα ανταλλακτικά προέρχονται από την Bosch.
- ▶ Κατά την χρήση καλωδίου επέκτασης, λάβετε επίσης υπόψη το κεφάλαιο «Ηλεκτρική ασφάλεια».
- ▶ Κατά τη συντήρηση του μαχαιριού (π.χ. κατά την περιστροφή ή κατά την αντικατάσταση του μαχαιριού), προσέξτε να μην επιβραδύνεται ο κινητήρας και η λεπίδα να μπορεί να κινείται με το χέρι. Κατ' αυτό τον τρόπο

μπορούν π.χ. να εμπλακούν τα δάχτυλα.

- Μην προσπαθήσετε ποτέ να απενεργοποιήσετε την υποχρεωτική απόζευξη.

Ηλεκτρική ασφάλεια



Προσοχή! Θέστε το μηχάνημα κήπου εκτός λειτουργίας και βγάλτε το φως από την πρίζα

πριν από οποιαδήποτε εργασία συντήρησης και/ή καθαρισμού. Το ίδιο ισχύει και όταν το ηλεκτρικό καλώδιο χαλάσει, κοπεί ή μπερδευτεί.

Το μηχάνημα κήπου διαθέτει για λόγους ασφαλείας μια προστατευτική μόνωση κι έτι δε χρειάζεται να γειωθεί. Η τάση λειτουργίας ανέρχεται σε 230 V AC, 50 Hz (σε χώρες εκτός ΕΕ επίσης και σε 220 V ή 240 V).

Για να αυξήσετε την ασφάλειά σας συνιστάμε τη χρήση ενός αυτόματου διακόπτη διαρροής διακόπτης (FI/RCD) 30 mA. Ο διακόπτης πρέπει να ελέγχεται πριν από κάθε χρήση της συσκευής.

Ηλεκτρικό καλώδιο. Σε περίπτωση που το κηπευτικό σας μηχάνημα προορίζεται για χρήση στο Ηνωμένο Βασίλειο, μπορεί να εξοπλιστεί με τριπολικό ηλεκτρικό καλώδιο κατά το πρότυπο BS1363/A (αυτό διαθέτει ασφάλεια 13 A). Ελέγχετε το ηλεκτρικό καλώδιο τακτικά για βλάβες. Αναθέστε την αντικατάσταση φθαρμένων ηλεκτρικών καλωδίων στην υπηρεσία εξυπηρέτησης πελατών της Bosch. Κανένας άλλος δεν μπορεί να το αντικαταστήσει με ασφάλεια.

Αν το φως δεν είναι κατάλληλο για την πρίζα σας, αναθέστε την αντικατάστασή του στην υπηρεσία εξυπηρέτησης πελατών της Bosch. Απορρίψτε αμέσως τα φως που έχουν διαχωριστεί από το καλώδιο. Μην βάζετε ποτέ στην πρίζα φως που έχουν διαχωριστεί από το καλώδιο, ούτε και στην περίπτωση που η πρίζα είναι απενεργοποιημένη. Υπάρχει κίνδυνος ηλεκτροπληξίας από το καλώδιο, που μπορεί να μεταφέρει τάση.

Καλώδιο επέκτασης. Το μηχάνημα που χρησιμοποιείται εκτός του Ηνωμένου Βασιλείου, είναι εξοπλισμένο με ειδικό φως «σούκο», το οποίο είναι ενσωματωμένο στο μηχάνημα. Χρειάζεστε καλώδιο επέκτασης ή τύμπανο περιέλιξης, που διαθέτουν στην μια άκρη κατάλληλη πρίζα «σούκο» και στην άλλη άκρη βύσμα για το τοπικό ηλεκτρικό δίκτυο. Αυτό δεν περιλαμβάνεται στην παράδοση.

Αν έχετε κηπευτικό μηχάνημα για χρήση στην Μεγάλη Βρετανία με ενσωματωμένο φως, μπορείτε να χρησιμοποιήσετε καλώδιο επέκτασης ή τύμπανο περιέλιξης.



Προειδοποίηση! Τα καλώδια επέκτασης που δεν πληρούν τις προδιαγραφές μπορεί να είναι επικίνδυνα. Οι παρακάτω συστάσεις ισχύουν για ΟΛΑ τα καλώδια επέκτασης για όλες τις κηπευτικές συσκευές.

- Για τους εξωτερικούς χώρους χρησιμοποιείτε εγκεκριμένα καλώδια επέκτασης που πληρούν το πρότυπο EN 60884-2-7.

- Χρησιμοποιείτε μόνο τύμπανα περιέλιξης καλωδίων που πληρούν το πρότυπο EN 61242/IEC 61242.
- Ακολουθείτε πάντα τις οδηγίες που συνοδεύουν το καλώδιο επέκτασης ή το τύμπανο περιέλιξης, καθώς και τις προδιαγραφές της εθνικής νομοθεσίας για τη χρήση τους.
- Το καλώδιο πρέπει να είναι εξοπλισμένο με γείωση.
- Προσέχετε πάντα να μην φθείρονται τα καλώδια, π.χ. από σύρσιμο πάνω σε αιχμηρό έδαφος ή από εμπόδια. Μην αφήσετε το καλώδιο ή τις συνδέσεις πάνω σε νερό.
- Ελέγχετε το καλώδιο τακτικά από φθορές και επισκευάστε το ή αντικαταστήστε το αν χρειαστεί.
- Οι συνδέσεις καλωδίων (φίς και πρίζες) ανάμεσα στα καλώδια επέκτασης πρέπει να είναι από πλαστικό και να προστατεύονται από πιτσιλισμα, κατά προτίμηση με είδος προστασίας IP55.
- Μέγιστο μήκος καλωδίου: για τη χρήση με αυτό το κηπευτικό μηχάνημα, το μέγιστο συνολικό μήκος για το καλώδιο επέκτασης ανέρχεται σε 30 μ. και για το τύμπανο περιέλιξης μέχρι και 60 μ., όταν έχει τοποθετηθεί στο τύμπανο διακόπτης FI (με ονομαστικό συνολικό ρεύμα διαρροής 30 mA).
- Ελάχιστη διατομή: για αυτό το κηπευτικό μηχάνημα η ελάχιστη διατομή των αγωγών ανέρχεται σε 1,25 mm² (HB) ή 1,5 mm² (εκτός του HB).

Προϊόν-εκτός-HB: Το φίς του μηχανήματος μπορεί να χρησιμοποιείται στο HB πάντα με το ανάλογο καλώδιο επέκτασης, το οποίο πρέπει φυσικά να είναι εξοπλισμένο με φίς 13 A-UK.

Σύμβολα

Τα παρακάτω σύμβολα είναι σημαντικά για την ανάγνωση και κατανόηση των οδηγιών χειρισμού, ιδίως δε για τα διαγράμματα. Απομνημονεύστε τα σύμβολα και τη σημασία τους. Η σωστή ερμηνεία των συμβόλων σας βοηθά να χρησιμοποιείτε καλύτερα και ασφαλέστερα το κηπευτικό σας μηχάνημα.

Σύμβολο	Σημασία
	Φορέστε προστατευτικά γάντια
	Κατεύθυνση κίνησης
	Κατεύθυνση αντίδρασης
	Βάρος
	Θέση σε λειτουργία
	Θέση εκτός λειτουργίας
	Εξαρτήματα/Ανταλλακτικά

Χρήση σύμφωνα με τον προορισμό

Το ηλεκτρικό μηχάνημα προορίζεται για τον θρυμματισμό πράσινων φυλλωδών απορριμάτων κηπουρικής, π.χ. από το κούρεμα θάμνων για φράκτες. Δεν είναι κατάλληλο για χρήση με υπερβολική καταπόνηση ή για άλλη χρήση εκτός από την κανονική.

90 | Ελληνικά

Τεχνικά χαρακτηριστικά

Σιωπηλός κλαδοτεμαχιστής	AXT Rapid 2000	AXT Rapid 2200
Αριθμός ευρετηρίου	3 600 H53 5..	3 600 H53 6..
Απορροφούμενη ισχύς, (P40) ¹⁾	W	2000
Αριθμός στροφών χωρίς φορτίο	min ⁻¹	3650
Μέγιστη παροχή μάζας	kg/h	80 ²⁾
Μέγ. διάμετρος κλαδιού	mm	35 ²⁾
Βάρος (χωρίς προαιρετικά εξαρτήματα)	kg	11,9
Κατηγορία μόνωσης	□/II	□/II

Τα στοιχεία ισχύου για ονομαστικές τάσεις [U] 230 V. Υπό διαφορετικές τάσεις και σε εκδόσεις ειδικές για τις διάφορες χώρες τα στοιχεία αυτά μπορεί να διαφέρουν.

¹⁾ Η τιμή P40 δηλώνει ότι το κηπευτικό μηχάνημα ελέγχθηκε και εγκρίθηκε για κυκλικό τρόπο φόρτισης με 40 δευτερόλεπτα πλήρους φορτίου και κατόπιν 60 δευτερόλεπτα λειτουργία χωρίς φορτίο. Το κηπευτικό μηχάνημα μπορεί επομένως να λειτουργεί συνεχώς, όμως με τακτικές διακοπές σε περίπτωση ισχυρής φόρτισης. Σε περίπτωση συνεχούς λειτουργίας με φορτίο πλήρους ισχύος, ενεργοποιείται η προστασία υπερφόρτωσης.

²⁾ Ανάλογα με το είδος του υπό τεμαχισμό υλικού.

Πληροφορίες για θόρυβο και δονήσεις

Τιμές εκπομπής θορύβου, υπολογισμένες κατά EN 50434.

	3 600 ...	H53 5..	H53 6..
Η χαρακτηριστική στάθμη θορύβου του μηχανήματος κήπου εξακριβώθηκε σύμφωνα με την καμπύλη A και ανέρχεται σε:			
Στάθμη ακουστικής πίεσης	dB(A)	89	90
Στάθμη ακουστικής ισχύος	dB(A)	103	103
Ανασφάλεια μέτρησης K	dB	= 3	= 4
Φοράτε ωταπίδες!			

Συναρμολόγηση και λειτουργία

Στόχος ενέργειας	Εικόνα	Σελίδα
Περιεχόμενο συσκευασίας	1	226
Συναρμολόγηση τροχών και πλαισίου	2	226
Ανάρτηση του σάκου υποδοχής και απόθεση του ελάσματος	3	227
Σύνδεση της μπαλαντέζας	4	227
Θέση σε λειτουργία	5	228
Υποδείξεις εργασίας	6	228
Θέση εκτός λειτουργίας	7	229
Συντήρηση των μαχαιριών	8	229
Συντήρηση, καθαρισμός και αποθήκευση	9	230
Επιλογή εξαρτημάτων/παρελκομένων	10	230

Λειτουργία

Θέση σε λειτουργία

Για την εκκίνηση του κλαδοτεμαχιστή στρέψτε το διακόπτη ON/OFF από τη θέση «0» στη θέση «I». Γυρίστε έπειτα τον διακόπτη ON/OFF για περ. ένα δευτερόλεπτο στη θέση «II» και αφήστε τον, ώστε να επανέρθει αυτόματα στη θέση «I». Το κηπευτικό μηχάνημα πρέπει κανονικά να εκκινήσει.

Ο κλαδοτεμαχιστής δεν θα εκκινήσει όταν ο διακόπτης ON/OFF κατά την διαδικασία εκκίνησης είναι πιεσμένος. Αφήστε τον

διακόπτη ON/OFF να επανέλθει. Τοποθετήστε τον διακόπτη ON/OFF πάλι στη θέση «0» και ξεκινήστε εκ νέου.

Αν κρατήσετε για πολύ τον διακόπτη ON/OFF στη θέση «II», ο κλαδοτεμαχιστής ακινητοποιείται. Τοποθετήστε τον διακόπτη ON/OFF πάλι στη θέση «0» και ξεκινήστε εκ νέου.

Για λόγους ασφαλείας ο κλαδοτεμαχιστής θα εκκινήσει μόνο όταν το κουμπί ασφαλείας του συλλέκτη είναι πλήρως τραβηγμένο. (Βλέπε X στην εικόνα 8)

Απενεργοποίηση

Για την απενεργοποίηση του μηχανήματος, γυρίστε τον διακόπτη ON/OFF αριστερά στη θέση «0». Εναλλακτικά και σε επείγουσες περιπτώσεις, πιέστε απλώς τον διακόπτη ON/OFF (προς τα μέσα). Το κηπευτικό μηχάνημα μπορεί να εκκινήσει πάλι μόνο αφού γυρίσετε τον διακόπτη ON/OFF στη θέση «0».

Προστασία από αθέλητη επανεκκίνηση

Σε περίπτωση διακοπής του ηλεκτρικού ρεύματος το μηχάνημα απενεργοποιείται. Όταν το ρεύμα επανέλθει το μηχάνημα κήπου δεν μπαίνει αυτόματα σε λειτουργία.

Προστασία από υπερφόρτιση

Υπερφόρτωση, π.χ. λόγω μπλοκαρίσματος του μαχαιριού κοπής, μπορεί να προκαλέσει την ακινητοποίηση του κλαδοτεμαχιστή για μερικά δευτερόλεπτα. Ο κλαδοτεμαχιστής μπορεί να τεθεί πάλι σε λειτουργία μετά από ένα σύντομο χρόνο αναμονής. Θέστε τον κλαδοτεμαχιστή εκτός λειτουργίας μόλις ξαναμπλοκάρει.

Σε περίπτωση που ο κλαδοτεμαχιστής μπλοκάρει πάλι, απενεργοποιήστε το μηχάνημα τραβήξτε την πρίζα και εξαλείψτε τα μπλοκαρίσματα. Η διαρκής υπερφόρτωση και η έμφραξη των σχισμών αερισμού του κινητήρα μπορεί να οδηγήσουν σε ενεργοποίηση της θερμικής προστασίας υπερφόρτωσης του κινητήρα. Καθαρίστε τη σχάρα αερισμού και απενεργοποιήστε τον κλαδοτεμαχιστή για μερικά λεπτά, ώστε να κρυώσει. Η θερμική προστασία υπερφόρτωσης του κινητήρα επαναφέρεται αυτόματα. Ο κλαδοτεμαχιστής ξεκινά όμως πάλι, μόνο αφού γυρίσετε τον διακόπτη ON/OFF στη θέση «0» και επαναλάβετε την διαδικασία εκκίνησης.

Υποδείξεις για τον τεμαχισμό

Ο τεμαχισμός των κλαδιών εξαρτάται από το είδος, την ηλικία και την ξηρότητα του ξύλου.

Άριστα αποτελέσματα επιτυγχάνετε όταν τεμαχίζετε φρέσκα κλαδιά, λίγο μετά από την κοπή τους.

Μαλακά κηπουρικά απορρίμματα θα πρέπει να τεμαχίζονται σε μικρές ποσότητες, ιδιαίτερα όταν το υπό κοπή υλικό είναι υγρό. Τυχόν μπλοκαρίσματα μπορούν να αποφευχθούν όταν ενδιάμεσα τεμαχίζετε και κλαδιά.

Συντήρηση των μαχαιριών

► Θέστε το μηχάνημα κήπου εκτός λειτουργίας και βγάλτε τι φικ από την πρίζα.

Το μαχαίρι κοπής είναι δίκοπο.

Σε περίπτωση που οι άκρες κοπής του μαχαιριού αμβλύνουν, μπορείτε να γυρίσετε το μαχαίρι.

Η βίδα του μαχαιριού μπορεί να επαναχρησιμοποιηθεί. Βεβαιωθείτε ότι η βίδα μετά την αλλαγή του μαχαιριού έχει σφικτεί πολύ καλά. Σε περίπτωση που και οι δύο άκρες κοπής του μαχαιριού αμβλύνουν, μπορείτε να αντικαταστήσετε το μαχαίρι. Διατίθεται καινούργιο μαχαίρι ως ανταλλακτικό. Χρησιμοποιήστε την καινούργια βίδα που διατίθεται μαζί με το μαχαίρι.

Αναζήτηση σφαλμάτων

Στον παρακάτω πίνακα δείχνονται συμπτώματα σφαλμάτων καθώς και πως θα μπορούσατε να τα εξουδετερώσετε σε περίπτωση που κάποτε το μηχάνημα κήπου για τον κήπο δεν θα εργάζεται σωστά. Όταν, όμως, δεν θα μπορούσατε να εντοπίσετε και να εξουδετερώσετε το πρόβλημα που παρουσιάστηκε, τότε σας παρακαλούμε να απευθυνθείτε σε ένα εξουσιοδοτημένο συνεργείο Service.

► Προσοχή! Θέστε το μηχάνημα κήπου εκτός λειτουργίας και βγάλτε το φικ από την πρίζα πριν από οποιαδήποτε εργασία συντήρησης και/ή καθαρισμού. Το ίδιο ισχύει και όταν το ηλεκτρικό καλώδιο χαλάσει, κοπεί ή μπερδευτεί.

Συμπτώματα	Πιθανή αιτία	Θεραπεία
Το μηχάνημα κήπου δεν λειτουργεί	Ο διακόπτης δεν λειτουργεί	Προσέχετε κατά την εκκίνηση να μην πατάτε το διακόπτη ON/OFF .
	Το κουμπί ασφαλείας δεν ήταν τέρμα τραβηγμένο	Σφίξτε το κουμπί ασφαλείας της χοάνης
	Λείπει η τάση δικτύου	Ελέγξτε και θέστε σε λειτουργία
	Χαλασμένη πρίζα δικτύου	Βάλτε το φικ σε άλλη πρίζα
	Χαλασμένο καλώδιο επιμήκυνσης «Έπεσε/Κάηκε» η ασφάλεια	Ελέγξτε το καλώδιο και ενδεχομένως αντικαταστήστε το Σηκώστε/Αλλάξτε την ασφάλεια/Θέστε το μηχάνημα κήπου πάλι σε λειτουργία
	Ενεργοποιήθηκε η προστασία από υπερφόρτωση	Ενεργήστε όπως περιγράφεται στο κεφάλαιο «Προστασία από υπερφόρτωση»
	Διακυμάνσεις ηλεκτρικού ρεύματος	Ενεργήστε όπως περιγράφεται στο κεφάλαιο «Προστασία από υπερφόρτωση»
	Ο διακόπτης ON/OFF επιστρέφει στη θέση «0»	Αφήστε το μηχάνημα να κρυώσει και ενεργήστε όπως περιγράφεται στο κεφάλαιο „Προστασία από υπερφόρτωση“
	Ενεργοποιήθηκε η προστασία υπερφόρτωσης	Διεξάγετε επανεκκίνηση. Ελέγξτε αν το καλώδιο επέκτασης πληροί τις απαιτήσεις που αναφέρονται στις οδηγίες (η ανεπαρκής ποιότητα του καλωδίου επέκτασης μπορεί να είναι η αιτία του σφάλματος!). Κατά τη λειτουργία μέσω ηλεκτρικής γεννήτριας ελέγξτε την απόδοση της γεννήτριας.

92 | Türkçe

Συμπτώματα	Πιθανή αιτία	Θεραπεία
Το μηχάνημα κήπου κάνει διακοπές	Χαλασμένο καλώδιο επιμήκυνσης	Ελέγξτε το ηλεκτρικό καλώδιο και, αν χρειαστεί, δώστε το για αντικατάσταση
	Η εσωτερική καλωδίωση του μηχανήματος έχει υποστεί ζημιά	Απευθυνθείτε στο Service
	Ενεργοποιήθηκε η προστασία από υπερφόρτωση	Ενεργήστε όπως περιγράφεται στο κεφάλαιο «Προστασία από υπερφόρτωση»
	Ο διακόπτης ON/OFF επιστρέφει στη θέση «0»	Αφήστε το μηχάνημα να κρυώσει και ενεργήστε όπως περιγράφεται στο κεφάλαιο „Προστασία από υπερφόρτωση“
Άσχημη απόδοση κοπής	Αμβλύ μαχαίρι κοπής	Γυρίστε τη λάμα από την αχρησιμοποίητη πλευρά. Αντικαταστήστε τη λάμα όταν καταστεί αμβλεία και από τις δύο πλευρές.
	Λερωμένο μαχαίρι κοπής?	Αποσυναρμολογήστε και καθαρίστε τη λάμα. Εφόσον είναι απαραίτητο, γυρίστε την.
	Μπλοκαρισμένο το χωνί πλήρωσης ή το κανάλι απόρριψης	Καθαρίστε τη συσκευή και αδειάστε το σάκο υποδοχής
Το μαχαίρι κοπής δεν γυρίζει	Μπλοκαρισμένο μαχαίρι κοπής	Εξουδετερώστε το μπλοκάρισμα
	Χαλαρή/Χαλαρό βίδα/παξιμάδι μαχαιριού	Σφιξτε τη βίδα/το παξιμάδι μαχαιριού
Ισχυροί κραδασμοί/θόρυβοι	Χαλαρή/Χαλαρό βίδα/παξιμάδι μαχαιριού	Σφιξτε τη βίδα/το παξιμάδι μαχαιριού
	Χαλασμένο μαχαίρι κοπής	Αντικαταστήστε το μαχαίρι κοπής
	Βλάβη στο εσωτερικό της συσκευής	Απευθυνθείτε στο Service

Service και παροχή συμβουλών χρήσης**www.bosch-garden.com**

Όταν ζητάτε διασφαριστικές πληροφορίες καθώς και όταν παραγγέλνετε ανταλλακτικά πρέπει να αναφέρετε οπωσδήποτε το 10ψήφιο αριθμό ευρετηρίου που αναγράφεται στην πινακίδα κατασκευαστή του μηχανήματος κήπου.

Ελλάδα

Robert Bosch A.E.
Ερχείας 37
19400 Κορωπί – Αθήνα
Τηλ.: 210 5701258
Φαξ: 210 5701283
www.bosch.com
www.bosch-pt.gr
ABZ Service A.E.
Τηλ.: 210 5701380
Φαξ: 210 5701607

Απόσυρση

Τα μηχανήματα κήπου, τα εξαρτήματα και οι συσκευασίες πρέπει να ανακυκλώνονται με τρόπο φιλικό προς το περιβάλλον.



Μην ρίξετε τα μηχανήματα κήπου στα απορρίμματα του σπιτιού σας!

Μόνο για χώρες της ΕΕ:

Σύμφωνα με την Κοινοτική Οδηγία 2012/19/ΕΕ σχετικά με τις παλαιές ηλεκτρικές και ηλεκτρονικές συσκευές και τη μεταφορά της οδηγίας αυτής σε εθνικό δίκαιο δεν είναι πλέον

υποχρεωτικό τα άχρηστα ηλεκτρικά και ηλεκτρονικά μηχανήματα να συλλέγονται ξεχωριστά για να ανακυκλωθούν με τρόπο φιλικό προς το περιβάλλον.

Πηρούμε το δικαίωμα αλλαγών.**Türkçe****Güvenlik Talimatı**

Dikkat! Aşağıdaki talimatı dikkatle okuyun. Bahçe aletinin usulüne uygun olarak kullanımını ve kumanda elemanlarının işlevlerini tam olarak öğrenin. Bu kullanım kılavuzunu ileride başvurmak üzere güvenli bir yerde saklayın.

Bahçe aleti üzerindeki sembollerin açıklaması

Genel tehlike uyarısı.



Kullanım kılavuzunu tam olarak okuyun.



Bahçe aletinin parçalarını sökmeden önce bahçe aletini kapatın ve fişi prizden çekin. Çalışma esnasında kablo hasar görürse ve kesilirse, kabloya dokunmayın ve hemen fişi prizden çekin. Aleti hiçbir zaman hasarlı şebeke bağlantı kablosu ile çalıştırmayın.



Koruyucu iş eldivenleri, sağlam iş ayakkabıları uzun pantolon kullanın.



Dönen kesici bıçaklar nedeniyle tehlike. Alet çalışır durumda iken ellerinizi veya ayaklarınızı deliğe yaklaştırmayın.



Çalışırken yakınında bulunan kişilerin etrafa savrulabilecek yabancı cisimler tarafından yaralanmaması için gerekli önlemleri alın.



Uyarı: Bahçe aleti çalışır durumda iken aletle aranızda güvenli bir mesafe bırakın.



Aletin parçalarına dokunmadan önce tam olarak durmalarını bekleyin.



Koruyucu gözlük kullanın.



Koruyucu kulaklık kullanın.



Bu bahçe aletini yağmur altında kullanmayın ve yağmur altında bırakmayın.

Kullanım

► **Alet çalışırken doldurma hunisini tutmayın. Kapatıldıktan sonra da alet birkaç saniye serbest dönüştü döner.**

- Çocukların veya bu talimatı okumamış kişilerin bahçe aletini kullanmasına hiçbir zaman izin vermeyin. Ulusal güvenlik yönetmelikleri bazı ülkelerde bu aleti kullanma yaşını kısıtlamaktadır. Kullanım dışındaki bahçe aletini çocukların erişemeyeceği bir yerde saklayın.
- Bu bahçe aleti; fiziksel, duyuusal veya zihinsel yetenekleri kısıtlı, yetersiz deneyime ve/veya eksik bilgiye sahip kişiler (çocuklar dahil) tarafından kullanılmaya uygun değildir. Bu kişiler aleti ancak güvenliklerinden sorumlu bir kişinin gözetiminde veya onlardan bahçe aletinin nasıl kullanılacağı hakkında talimat alarak kullanabilirler. Çocukların bahçe aleti ile oynamasına dikkat edilmelidir.
- Bahçe aletini özellikle çocukların ve evcil hayvanların çok yakınında kullanmayın.
- Çalıştırılmadan önce aletin ekteki talimata uygun olarak monte edilmiş olması zorunludur.
- Güvenliği artırmak için maksimum 30 mA'lık hatalı akım korumalı bir FI şalter (RCD) kullanın. Bu FI şalter her kullanımdan sonra kontrol edilmelidir.
- Sadece açık havada kullanılmaya müsaadeli ve püskürtme suyuna karşı korunmalı uzatma kablosu kullanın.
- Fişi ve prizi ıslak elle tutmayın.
- Şebeke bağlantı kablosunu veya uzatma kablosunu kırmayın, ezmeyin veya aleti bunların üzerinden geçirmeyin, aksi takdirde hasar

94 | Türkçe

görebilirler. Kabloyu sıcaktan, yağdan ve keskin kenarlı cisimlerden koruyun.

- ▶ Bahçe aleti kullanılırken 3 metrelik bir mesafede başkaları veya evcil hayvanlar bulunmamalıdır.
- ▶ Daima orijinal Bosch aksesuarını ve yedek parçalarını kullanın. Başka parçalar kullanıldığı takdirde Bosch ortaya çıkabilecek hasarlardan ve hatalı işlevlerden sorumlu değildir.
- ▶ Aletle çalışmaya başlamadan önce kullanım kılavuzunu tam olarak okuyun ve içeriğini kavrayın.
- ▶ Geniş giysiler, sallanan kurdeleler veya kravatlar taşımayın.
- ▶ Aleti ancak düz, sağlam zeminli serbest bir alanda kullanın (örneğin duvarların veya diğer sabit nesnelere çok yakınında kullanmayın).
- ▶ Aleti kaldırım taşlarının bulunduğu yerlerde veya çakıllı zeminde kullanmayın. Alet tarafından fırlatılan malzeme yaralanmalara neden olabilir.
- ▶ Aleti çalıştırmadan önce bütün vida, somun ve tespit parçalarının yerlerine tam olarak oturup oturmadıklarını ve koruyucu donanımlarla muhafazaların yerlerinin doğru olup olmadığını kontrol edin. Hasar görmüş veya okunmaz hale gelmiş uyarı ve açıklama etiketlerini yenileyin.
- ▶ Aleti çalıştırmadan önce doldurma hunisinin açık olduğundan emin olun.
- ▶ Yüzünüzü ve bedeninizi doldurma hunisinden uzakta tutun.
- ▶ Ellerinizin veya bedeninizin başka bölümlerinin veya giysilerinizin doldurma hunisi veya atma deliği içine girmesini veya hareketli parçaların yakınına gelmesini önleyin.
- ▶ Duruşunuzun güvenli ve dengenizin iyi olmasına dikkat edin. Öne doğru

çok fazla eğilmeyin. Doldurma işlemi esnasında aletin ayağından daha yüksekte durmayın.

- ▶ Bahçe aleti ile çalışırken aletin atma bölgesinden yeterli uzaklıkta durun.
- ▶ Alete malzeme doldururken bu malzeme içinde metal parçaları, taşlar, şişeler, konserve kutuları veya başka yabancı nesnelere bulunmamasına büyük dikkat gösterin.
- ▶ Kesme mekanizması yabancı bir nesneye rastlar, alet alışılmamış dışarıda sesler çıkarmaya ve titreşim yapmaya başlarsa, kesme mekanizmasını durdurmak için aleti hemen kapatın. Fişi prizden çekin şunları yapın:
 - Alette herhangi bir hasar olup olmadığını kontrol edin.
 - Bütün hasarlı parçaları değiştirin veya onarın.
 - Gevşek parça olup olmadığını kontrol edin ve gerekiyorsa bunları sıkın.
- ▶ Yeterli eğitime sahip değilseniz bahçe aletini onarmayı denemeyin.
- ▶ İşlenmiş malzemenin atma/boşaltma bölgesinde yığılmamasına dikkat edin; bu durumda sevk işlemi engellenir ve doldurma hunisinde geri tepme kuvveti oluşabilir.
- ▶ Alet tıkanacak olursa kapatın ve kesme mekanizması tam olarak duruncaya kadar bekleyin. Tıkanıklığı gidermeye başlamadan önce fişi prizden çekin.
- ▶ Kapak ve koruyucu donanımların hasarsız olup olmadıklarını, doğru olarak takılıp takılmadıklarını kontrol

- edin. Aleti kullanmaya başlamadan önce gerekli görülebilecek bakım ve onarım işlerini gerçekleştirin.
- ▶ Biriken tozları ve kirleri uzaklaştırmak için havalandırma ızgarasını dışarıdan bir elektrikli süpürge ile temizleyin. Havalandırma ızgarası çıkarılamaz.
 - ▶ Motor çalışır durumda iken bahçe aletini hiçbir zaman kaldırmayın veya taşımayın.
 - ▶ Çalıştığınız yerden ayrılırken daima bahçe aletini kapatın, kesme mekanizmasının durmasını bekleyin ve fişi prizden çekin.
 - ▶ Çalışma esnasında aleti devirmeyin.
 - ▶ Aleti yağmur altında bırakmayın. Aleti daima kuru bir yerde saklayın.
 - ▶ Jeneratör kullanıldığı takdirde, aşırı gerilim tepelerinden kaçınmak için bu jeneratör otomatik gerilim regülasyon sistemine (AVR) sahip olmalıdır. Jeneratörün minimum gücü 4 KW olmalıdır.

Bakım ve saklama/depolama

- ▶ Aleti servis işleri, kontrol, saklama veya aksesuar değişimi için işletim dışına almadan önce fişi prizden çekin ve aletin soğumasını bekleyin. Aletin kendine yapacağınız her türlü kontrol ve ayar işlemlerinden önce bütün hareketli parçaların tam olarak durduğundan emin olun.
- ▶ Aletin bakımını düzenli olarak yapın ve aleti her zaman temiz tutun.
- ▶ Çalışma güvenliğini sağlamak için bahçe aletini kontrol edin ve aşınmış

veya hasar görmüş parçaları değiştirin.

- ▶ Yenilenen parçaların orijinal Bosch ürünü olduğundan emin olun.
- ▶ Uzatma kablosu kullanırken “Elektrik güvenliği” bölümündeki uyarılara uyun.
- ▶ Bıçak bakımı yaparken (örneğin bıçağı çevirirken veya değiştirirken) motorun frenlenmemesine ve elle çevrilebilmesine dikkat edin. Bu gibi durumlarda örneğin parmağınız sıkışabilir.
- ▶ Zorunlu kesme sistemini hiçbir zaman devreden çıkarmayı denemeyin.

Elektrik güvenliği



Dikkat! Bakım ve temizlik işlemlerinden önce bahçe aletini kapatın ve şebeke bağlantı fişini prizden çekin. Akım kablosu hasar gördüğünde, kesildiğinde veya karıştığında da aynı işlemi uygulayın.

Bahçe aletiniz güvenlik için koruyucu izolasyona sahiptir ve topraklama gerektirmez. İşletme gerilimi 230 V AC, 50 Hz'dir (AB üyesi olmayan ülkeler için 220 V veya 240 V da olabilir).

Güvenliği artırmak için maksimum 30 mA'lık hatalı akım korumalı bir FI şalter (RCD) kullanın. Bu FI şalter her kullanımdan sonra kontrol edilmelidir.

Şebeke kablosu. Bahçe aletiniz İngiltere'de kullanılmak üzere tasarlanmışsa, BS1363/A uyarınca 3 kutuplu bir şebeke fişi ile donatılmış olabilir (bu fiş 13 A'lık bir sigorta ile

donatılmıştır). Düzenli aralıklarla şebeke bağlantı kablosunda hasar olup olmadığını kontrol edin. Hasar gören şebeke bağlantı kablosunun Bosch müşteri servisinde değiştirilmesini sağlayın; bu kablo başka hiçbir yerde güvenle değiştirilemez.

Fiş prizinize uygun değilse, Bosch müşteri servisinde değiştirin. Çıkarılan fiş hemen atın. Priz kapalı olsa da kablosu ayrılmış bir fiş hiçbir zaman prize takmayın. Gerilim iletebilecek kablo nedeni ile elektrik çarpması tehlikesi vardır.

Uzatma kablosu. Aletiniz İngiltere dışında kullanılırken alete entegre özel bir "Schuko" fişle donatılmıştır. Bir ucunda uygun bir "Schuko" soketine ve diğer ucunda mahalli şebekeye bağlanmak için fiş bulunan bir uzatma kablosuna veya kablo kasnağına ihtiyacınız vardır. Bunlar teslimat kapsamında değildir.

İngiltere'de kullanılmak üzere entegre fişli bir bahçe aletine sahipseniz, bir uzatma kablosu veya kablo kasnağı kullanabilirsiniz.



Uyarı! Usulüne uygun olmayan uzatma kabloları tehlikeli olabilir. Aşağıdaki tavsiyeler bütün bahçe aletleri ve BÜTÜN uzatma kabloları için geçerlidir.

- Sadece EN 60884-2-7 standardına uygun açık havada kullanılmaya uygun uzatma kabloları kullanın.
- Sadece EN 61242/IEC 61242 standardına uygun kablo kasnakları kullanın.





- Uzatma kablosu veya kablo kasnağı ekinde teslim edilen talimata ve kullanıma ait ulusal mevzuata uyun.
- Kablo bir topraklama ile donatılmış olmalıdır.
- Kabloların örneğin keskin kenarlı nesnelere bulunduğu zeminde veya engeller arasında çekilme esnasında hasar görmemelerine daima dikkat edin. Kabloyu veya bağlantıları su içinde bırakmayın.
- Düzenli aralıklarla kabloda hasar olup olmadığını kontrol edin ve gerektiğinde kabloyu değiştirin.
- Uzatma kabloları arasındaki kablo birleştiriciler (fişler ve prizler) tercihen IP55 koruyucu sınıfında, kauçuktan yapılmış ve püskürme suyuna karşı korunmalı olmalıdır.
- Maksimum kablo uzunluğu: Bu bahçe aleti ile kullanılacak uzatma kablosunun maksimum uzunluğu 30 m'dir ve eğer bir FI şalteri takılı ise kablo kasnağının maksimum uzunluğu 60 m'dir (30 mA nominal hatalı akımla).
- Minimum kesit: Bu bahçe aleti için minimum iletken kesiti 1,25 mm² (İngiltere) veya 1,5 mm² (İngiltere dışında).



İngiltere dışı ürünler: Alet fiş İngiltere'de uygun uzatma kablosu ile kullanılabilir, ancak bu kablonun 13 A İngiltere fişi ile donatılmış olması gerekir.

Semboller

Aşağıdaki semboller özellikle grafikler olmak üzere, kullanım kılavuzunun okunmasında ve anlaşılmasında önem taşır. Sembollerini ve anlamlarını zihninize iyice yerleştirin.

Sembolleri doğru olarak yorumlamanız size bahçe aletini daha iyi ve daha güvenli kullanma olanağı sağlar.

Sembol	Anlamı
	Koruyucu eldiven kullanın
	Hareket yönü
	Reaksiyon yönü
	Ağırlığı

Sembol	Anlamı
	Açma
	Kapama
	Aksesuar/Yedek parça

Usulüne uygun kullanım

Şebeke gerilimi ile çalışan bu bahçe aleti, örneği çit kesimleri gibi yapraklı, yeşil bahçe atıklarının ufalanması için tasarlanmıştır. Bu alet fazla zorlanmaya veya usulüne uygun olmayan işlerde kullanılmaya uygun değildir.

Teknik veriler

Sessiz ağaç dalı öğütme makinesi	AXT Rapid 2000	AXT Rapid 2200	
Ürün kodu	3 600 H53 5..	3 600 H53 6..	
Güç çekişi, (P40) ¹	W	2000	2200
Boştaki devir sayısı	dev/dak	3650	3650
Çıktı, maks.	kg/h	80 ²⁾	90 ²⁾
Maksimum dal çapı	mm	35 ²⁾	40 ²⁾
Ağırlığı (opsiyonel aksesuar olmadan)	kg	11,9	12,1
Koruma sınıfı	□/II	□/II	□/II

Veriler 230 Volt'luk bir anma gerilimi [U] için geçerlidir. Farklı gerilimlerde ve farklı ülkelere özgü tiplerde bu veriler değişebilir.

¹⁾P40, bahçe aletinin tam yükte 40 saniye çevrimsel zorlanma ile ve sonra 60 saniye boşta çalıştırılarak test edildiğini ve onaylandığını gösterir. Bu nedenle bahçe aleti kesintisiz olarak çalıştırılabilir, ancak yüksek zorlanmalarda düzenle molalarla çalıştırılmalıdır. Tam yükte kesintisiz çalıştırıldığında aşırı zorlanma emniyeti devreye girer.

²⁾Öğütülecek malzemenin özelliğine göre.

Gürültü/Titreşim bilgisi

Gürültü emisyon değerleri EN 50434 uyarınca belirlenmektedir.

	3 600 ...	H53 5..	H53 6..
Aletin A değerlendirmeli gürültü seviyesi tipik olarak şöyledir:			
Ses basıncı seviyesi	dB(A)	89	90
Gürültü emisyonu seviyesi	dB(A)	103	103
Tolerans K	dB	= 3	= 4

Koruyucu kulaklık kullanın!

Montaj ve işletim

İşlemin amacı	Şekil	Sayfa
Teslimat kapsamı	1	226
Montaj tekerlekleri ve alt takım (şasi)	2	226
Tutma torbasının takılması ve sürgünün yatırılması	3	227
Uzatma kablosunun takılması	4	227
Açma	5	228
Çalışırken dikkat edilecek hususlar	6	228
Kapama	7	229

İşlemin amacı	Şekil	Sayfa
Bıçakların bakımı	8	229
Bakım, temizlik ve depolama	9	230
Aksesuar seçimi	10	230

İşletme

Açma

Ağaç dalı öğütme makinesini başlatmak için açma/kapama şalterini "0" pozisyonundan "I" pozisyonuna çevirin. Daha sonra açma/kapama şalterini yaklaşık bir saniye "II"

98 | Türkçe

pozisyonuna çevirin ve sonra bırakın, bu durumda açma/kapama şalteri otomatik olarak "I" pozisyonuna geri gelir. Bahçe aleti çalışmalıdır.

Başlatma esnasında açma/kapama şalterine basılacak olursa ağaç dalı öğütme makinesi çalışmaz. Açma/kapama şalterinin tekrar geri gitmesini sağlayın. Açma/kapama şalterini tekrar "0" pozisyonuna getirin ve tekrar çalıştırın.

Açma/kapama şalterini uzun süre "II" pozisyonunda tutarsanız, ağaç dalı öğütme makinesi durur. Açma/kapama şalterini tekrar "0" pozisyonuna geri getirin ve tekrar başlatın.

Güvenlik nedenleriyle ağaç dalı öğütme makinesi ancak toplama kutusunun emniyet düğmesi iyice sıkıldığında çalışır. (Bakınız X resim 8)

Kapama

Bahçe aletini kapatmak için açma/kapama şalterini saat hareket yönünün tersinde "0" pozisyonuna çevirin. Başka bir seçenek olarak ve acil durumlarda açma/kapama şalterine basın (içeri doğru). Bahçe aleti tekrar ancak açma/kapama şalterini "0" pozisyonuna çevirdiğinizde çalışır.

Tekrar çalışma emniyeti

Elektrikler kesildiğinde bahçe aleti kapanır. Elektrikler geldiğinde alet otomatik olarak tekrar açılmaz.

Aşırı zorlanma emniyeti

Aşırı zorlanma, örneğin kesici bıçak bloke olduğunda ağaç dalı öğütme makinesi birkaç saniye içinde durur. Kısa bir bekleme süresinden sonra ağaç dalı öğütme makinesini tekrar çalıştırabilirsiniz. Ağaç dalı öğütme makinesi tekrar bloke olursa, makineyi kapatın.

Hata arama

Bahçe aletinizin kusursuz biçimde çalışmadığı takdirde aşağıdaki tablo hata bulgularını, olası nedenleri ve hataların tam olarak giderilme yollarını gösterir. Bu açıklamalar yardımı ile sorunu belirleyip gidereemezseniz servis atölyenize başvurun.

► Dikkat! Bakım ve temizlik işlemlerinden önce bahçe aletini kapatın ve şebeke bağlantı fişini prizden çekin. Akım kablosu hasar gördüğünde, kesildiğinde veya karıştığında da aynı işlemi uygulayın.

Hata göstergesi	Olası neden	Giderilme yolu
Bahçe aleti çalışmıyor	Şalter işlev görmüyor	Aleti çalıştırırken, döndürme esnasında açma/kapama şalterine basmamaya dikkat edin.
	Emniyet düğmesi tam anlamı ile sıkılı değil	Huni emniyet düğmesini sıkın
	Şebeke gerilimi yok	Kontrol edin ve açın
	Şebeke prizi arızalı	Başka bir priz kullanın
	Uzatma kablosunda hasar var	Kabloyu kontrol edin, gerekiyorsa değiştirin
	Sigorta atmış durumda	Sigortayı değiştirin/daha sonra bahçe aletini tekrar çalıştırın
	Aşırı zorlanma emniyeti devrede	"Aşırı zorlanma emniyeti" bölümünde tanımlanan işlem adımlarını uygulayın

Ağaç dalı öğütme makinesi tekrar bloke olacak olursa, bahçe aletini kapatın, fişi prizden çekin ve blokajı kaldırın. Sürekli zorlanma ve motorun havalandırma deliklerinin tıkanması termik motor zorlanma emniyetinin devreye girmesine neden olabilir. Havalandırma ızgarasını temizleyin ve soğumasını sağlamak üzere ağaç dalı öğütme makinesini birkaç dakikalığına kapatın. Termik motor zorlanma emniyeti otomatik olarak geri döner. Ancak ağaç dalı öğütme makinesi açma/kapama şalterini "0" pozisyonuna geri çevirdiğinizde ve başlatma işlemini tekrarladığınızda çalışır.

Öğütme işlemi için açıklamalar

Odunun türü, yaşı ve kuruluğuna göre dallar daha zor veya daha kolay öğütülür.

Taze dalları kesimden kısa süre sonra öğütürseniz en iyi sonucu alırsınız.

Yumuşak bahçe atıkları, özellikle de ıslak iseler, küçük miktarlar halinde öğütülmelidir. Dallar periyodik olarak öğütülerek blokajların önüne geçilebilir.

Bıçakların bakımı**► Bahçe aletini kapatın ve fişi prizden çekin.**

Kesici bıçağı iki kesici kenarı vardır.

Kesici bıçağın kesici kenarları köreldiğinde kesici bıçağı çevirebilirsiniz.

Kesici bıçak vidası tekrar kullanılabilir. Kesici bıçak değiştirildikten sonra vidanın iyice sıkıldığından emin olun.

Kesici bıçağın her iki tarafı da köreldiğinde, kesici bıçağı değiştirin. Yeni kesici bıçak yedek parça olarak temin edilebilir. Alet ekinde teslim edilen kesici bıçak vidasını kullanın.

Hata göstergesi	Olası neden	Giderilme yolu
Bahçe aleti çalışmıyor	Akım beslemede dalgalanma var	“Aşırı zorlanma emniyeti” bölümünde tanımlanan işlem adımlarını uygulayın
	Açma/kapama şalteri “0” pozisyonuna geri dönüyor	Makinenin soğumasını bekleyin ve „Aşırı zorlanma emniyeti“ bölümünde tanımlanan işlem adımlarını uygulayın
	Düşük gerilim koruması devrede	Aleti yeniden başlatın. Uzatma kablosunun talimattaki gerekliliklere uygun olup olmadığını kontrol edin (uzatma kablosunun yetersiz kalitesi hata nedeni olabilir!). Jeneratör ile çalışıyorsanız jeneratörün gücünü kontrol edin.
Bahçe aleti kesintili olarak çalışıyor	Uzatma kablosunda hasar var	Şebeke kablosunu kontrol edin, gerekiyorsa değiştirin
	Makinenin için kablo sisteminde hata var	Müşteri servisine başvurun
	Aşırı zorlanma emniyeti devrede	“Aşırı zorlanma emniyeti” bölümünde tanımlanan işlem adımlarını uygulayın
	Açma/kapama şalteri “0” pozisyonuna geri dönüyor	Makinenin soğumasını bekleyin ve „Aşırı zorlanma emniyeti“ bölümünde tanımlanan işlem adımlarını uygulayın
Kötü kesme performansı	Kesici bıçak kör	Kesici bıçağın kullanılmamış tarafını çevirin. Her iki tarafı da körelendiğinde kesici bıçağı değiştirin.
	Kesici bıçak kirlî	Kesici bıçağı sökün ve temizleyin. Gerekirse kesici bıçağı çevirin.
	Doldurma hunisi veya atma yuvası blokajlı	Aleti temizleyin ve tutma torbasını boşaltın
Kesici bıçak dönmüyor	Kesici bıçak blokajlı	Blokajı giderin
	Bıçak somunu/-civatası gevşek	Bıçak somununu/-civatasını sıkın
Aşırı titreşim ve gürültü var	Bıçak somunu/-civatası gevşek	Bıçak somununu/-civatasını sıkın
	Kesici bıçak hasarlı	Kesici bıçağı değiştirin
	Aletin içinde hasar var	Müşteri servisine başvurun

Müşteri hizmeti ve uygulama danışmanlığı

www.bosch-garden.com

Lütfen bütün başvuru ve yedek parça siparişlerinizde bahçe aletinin tip etiketi üzerindeki 10 haneli ürün kodunu belirtiniz.

Sadece Türkiye için geçerlidir: Bosch genel olarak yedek parçaları 5 yıl hazır tutar.

Türkçe

Bosch Sanayi ve Ticaret A.Ş.
Elektrikli El Aletleri
Aydınevler Mah. İnönü Cad. No: 20
Küçükyalı Ofis Park A Blok
34854 Maltepe-İstanbul
Tel.: 444 80 10
Fax: +90 216 432 00 82
E-mail: iletisim@bosch.com.tr
www.bosch.com.tr
Bulsan Elektrik
İstanbul Cad. Devrez Sok. İstanbul Çarşısı
No: 48/29 İskitler
Ankara
Tel.: +90 312 3415142
Tel.: +90 312 3410302

Fax: +90 312 3410203
E-mail: bulsanbobinaj@gmail.com

Faz Makine Bobinaj
Cumhuriyet Mah. Sanayi Sitesi Motor
İşleri Bölümü 663 Sk. No:18
Antalya
Tel.: +90 242 3465876
Tel.: +90 242 3462885
Fax: +90 242 3341980
E-mail: info@fazmakina.com.tr

Körfez Elektrik
Karaağaç Mah. Sümerbank Cad. No:18/2
Erzincan
Tel.: +90 446 2230959
Fax: +90 446 2240132
E-mail: bilgi@korfezelektrik.com.tr

Değer İş Bobinaj
İsmetpaşa Mah. İlk Belediye Başkan Cad. 5/C
Şahinbey/Gaziantep
Tel.: +90 342 2316432
Fax: +90 342 2305871
E-mail: degerisbobinaj@hotmail.com

100 | Polski

Tek Çözüm Bobinaj
Küşet San.Sit.A Blok 11Nolu Cd.No:49/A
Şehitkamil/Gaziantep
Tel.: +90 342 2351507
Fax: +90 342 2351508
E-mail: cozumbobinaj2@hotmail.com

Günşah Otomotiv
Beylikdüzü Sanayi Sit. No: 210 Beylikdüzü
İstanbul
Tel.: +90 212 8720066
Fax: +90 212 8724111
E-mail: gunsahelektrik@ttmail.com

Aygem
10021 Sok. No: 11 AOSB Çiğli
İzmir
Tel.: +90232 3768074
Fax: +90 232 3768075
E-mail: boschservis@aygem.com.tr

Sezmen Bobinaj
Ege İş Merkezi 1201/4 Sok. No: 4/B Yenışehir
İzmir
Tel.: +90 232 4571465
Tel.: +90 232 4584480
Fax: +90 232 4573719
E-mail: info@sezmenbobinaj.com.tr

Ankaralı Elektrik
Eski Sanayi Bölgesi 3. Cad. No: 43 Kocasinan
Kayseri
Tel.: +90 352 3364216
Tel.: +90 352 3206241
Fax: +90 352 3206242
E-mail: gunay@ankarali.com.tr

Asal Bobinaj
Eski Sanayi Sitesi Barbaros Cad. No: 24/C
Samsun
Tel.: +90 362 2289090
Fax: +90 362 2289090
E-mail: bpsasalbobinaj@hotmail.com

Üstündağ Elektrikli Aletler
Nusretiye Mah. Boyacılar Aralığı No: 9
Tekirdağ
Tel.: +90 282 6512884
Fax: +90 282 6521966
E-mail: info@ustundagsogutma.com

Marmara Elektrik
Tersane cd. Zencefil Sok.No:6 Karaköy
İstanbul
Tel.: +90 212 2974320
Fax: +90 212 2507200
E-mail: info@marmarabps.com

Bağrıaçıklar Oto Elektrik
Motorlu Sanayi Çarşısı Doğruer Sk. No:9 Selçuklu
Konya
Tel.: +90 332 2354576
Tel.: +90 332 2331952
Fax: +90 332 2363492
E-mail: bagriaciklarotoelektrik@gmail.com

Tasfiye

Bahçe aletleri, aksesuar ve ambalaj malzemesi çevre dostu bir biçimde tasfiye edilmek üzere geri dönüşüm merkezine yollanmak zorundadır.



Bahçe aletlerini evsel çöplerin içine atmayın!

Sadece AB üyesi ülkeler için:

Elektronik ve elektrikli aletlere ilişkin 2012/19/EU sayılı Avrupa yönetmeliği ve bu yönetmeliğin ulusal hukuka uyarlanmış hükümleri uyarınca kullanım ömrünü tamamlamış elektronik ve elektrikli aletler ayrı ayrı toplanmak ve çevre dostu tasfiye amacıyla geri kazanım merkezlerine gönderilmek zorundadır.

Değişiklik haklarımız saklıdır.

Polski

Wskazówki bezpieczeństwa
Uwaga! Poniższe wskazówki należy dokładnie przeczytać. Należy zapoznać się z elementami sterującymi i prawidłową obsługą narzędzia ogrodowego. Instrukcję eksploatacji należy zachować i starannie przechowywać w celu dalszego zastosowania.

Wyjaśnienie symboli umieszczonych na narzędziu ogrodowym

Ogólna wskazówka ostrzegająca przed potencjalnym zagrożeniem.



Przed przystąpieniem do pracy należy przeczytać niniejszą instrukcję eksploatacji.



Przed przystąpieniem do demontażu poszczególnych części narzędzia ogrodowego, narzędzie należy wyłączyć i wyjąć przewód z gniazda. W przypadku uszkodzenia lub przecięcia przewodu podczas pracy, należy natychmiast

wyjąć przewód z gniazda sieciowego, unikając dotknięcia uszkodzonego przewodu. Nie wolno w żadnym wypadku używać urządzenia z uszkodzonym przewodem sieciowym.



Do pracy należy zakładać rękawice ochronne, stabilne obuwie robocze i długie spodnie.



Niebezpieczeństwo spowodowane obracającym się nożem. W czasie pracy urządzenia nie wolno wkładać rąk ani nóg do otworu.



Należy zwracać uwagę, aby osoby, przebywające w pobliżu, nie zostały skaleczone przez odrzucone podczas pracy ciała obce.



Ostrzeżenie: Podczas pracy urządzenia ogrodowego należy trzymać się w bezpiecznej odległości od niego.



Nie dotykać żadnego z elementów urządzenia przed ich całkowitym zatrzymaniem się.



Zakładać okulary ochronne.



Należy nosić środki ochrony słuchu.



Nie wolno stosować narzędzia ogrodowego podczas deszczu, ani wystawiać go na działanie deszczu.

Obsługa urządzenia

- ▶ **Podczas pracy urządzenia nie wolno wkładać rąk do leja**

załadowczego. Urządzenie działa jeszcze przez kilka sekund po wyłączeniu.

- ▶ Nie wolno udostępniać narzędzia ogrodowego do użytkowania dzieciom, a także osobom, które nie zapoznały się z niniejszymi zaleceniami. Należy zwrócić uwagę, czy w danym kraju nie istnieją przepisy, ograniczające wiek użytkownika podobnych narzędzi. Nieużywane narzędzie ogrodowe należy przechowywać w miejscu niedostępnym dla dzieci.
- ▶ Niniejsze narzędzie ogrodowe nie jest dostosowane do obsługi przez dzieci, osoby ograniczone fizycznie, emocjonalnie lub psychicznie, a także przez osoby z niewystarczającym doświadczeniem i/lub niedostateczną wiedzą. Wyjątek stanowi sytuacja, w której znajdują się one pod nadzorem osoby odpowiedzialnej za ich bezpieczeństwo i otrzymują od tej osoby instrukcje dotyczące posługiwania się narzędziem ogrodowym. Dzieci powinny znajdować się pod nadzorem, a narzędzie ogrodowe zabezpieczone w taki sposób, żeby nie mogły się one nim bawić.
- ▶ Nie wolno nigdy użytkować narzędzia ogrodowego, jeżeli w bezpośredniej bliskości znajdują się osoby postronne, w szczególności dzieci lub zwierzęta domowe.
- ▶ Przed pierwszym uruchomieniem urządzenie powinno zostać

102 | Polski

- zmontowane zgodnie z załączonymi wskazówkami.
- ▶ Dla podwyższenia bezpieczeństwa pracy należy stosować wyłącznik różnicowoprądowy (RCD) o prądzie różnicowym, nie większym niż 30 mA. Wyłącznik ten powinien być kontrolowany przed każdym użyciem.
 - ▶ Stosować należy tylko przedłużacze przeznaczone do użytku na zewnątrz i zabezpieczone przed rozbryzgami wody.
 - ▶ Nie dotykać wtyczki ani gniazdka elektrycznego mokrymi rękami.
 - ▶ Nie wolno najeżdzać na przewód sieciowy lub na przedłużacz, zginać go lub szarpać, gdyż mogłoby to spowodować jego uszkodzenie. Chronić przewód przed działaniem wysokiej temperatury, olejem/smarami oraz ostrymi krawędziami.
 - ▶ Podczas eksploatacji narzędzia ogrodowego w jego obrębie, w odległości 3 metrów nie mogą znajdować się żadne osoby postronne ani zwierzęta.
 - ▶ Należy stosować wyłącznie oryginalny osprzęt i części zamienne firmy Bosch. W przypadku zastosowania części innego producenta firma Bosch nie przejmuje odpowiedzialności za uszkodzenia lub zakłócenia pracy narzędzia.
 - ▶ Nie należy rozpoczynać pracy z urządzeniem przed zapoznaniem się z instrukcją eksploatacji.
 - ▶ Nie nosić luźnej odzieży, zwisających troczków oraz krawatów.
 - ▶ Używać urządzenia tylko na dużym obszarze (na przykład nie za blisko ścian i innych obiektów stałych) na stabilnym poziomym podłożu.
 - ▶ Nie stosować urządzenia na wybrukowanym lub żwirowym podłożu. Materiał wyrzucany z urządzenia może spowodować obrażenia.
 - ▶ Przed uruchomieniem urządzenia sprawdzić, czy wszystkie śruby, nakrętki i inne elementy mocujące są dokręcone i czy urządzenia zabezpieczające i osłony są prawidłowo zamontowane. Wymienić uszkodzone lub nieczytelne tabliczki z ostrzeżeniami i wskazówkami.
 - ▶ Przed uruchomieniem urządzenia upewnić się, że lej załadowniczy jest pusty.
 - ▶ Pamiętać o tym, aby twarz i inne części ciała znajdowały się w bezpiecznej odległości od leja załadowniczego.
 - ▶ Zwracać szczególną uwagę, aby ręce lub inne części ciała, a także fragmenty odzieży nie dostały się do leja załadowniczego lub otworu wylotowego, ani nie znalazły się w pobliżu wszelkich ruchomych części urządzenia.
 - ▶ Podczas pracy należy cały czas dbać o zachowanie stabilnej pozycji, dobre podparcie stóp i zapewnienie równowagi. Nie należy zbyt mocno wychylać się do przodu. W czasie ładowania materiału do urządzenia nie należy nigdy stawać wyżej, niż podstawa rozdrabniarki.
 - ▶ Podczas pracy należy zawsze stawać poza zasięgiem materiału

- wyrzucanego przez narzędzie ogrodowe.
- ▶ W czasie ładowania urządzenia zwracać szczególną uwagę na to, aby do leja załadowniczego nie dostały się kawałki metalu, kamienie, butelki, puszkę ani inne przedmioty.
 - ▶ W przypadku natrafienia przez nóż natrafił na jakiś przedmiot lub wystąpienia nietypowych odgłosów lub drgań, urządzenie należy natychmiast wyłączyć, powodując tym zatrzymanie mechanizmu tnącego. Wyjąć wtyczkę z gniazda zasilania i wykonać następujące czynności:
 - Stwierdzić rodzaj i stopień uszkodzenia.
 - Wymienić lub naprawić wszystkie uszkodzone elementy.
 - Skontrolować, czy żadne elementy nie są poluzowane i dokręcić je w razie potrzeby.
 - ▶ Jeżeli nie posiada się odpowiedniego wykształcenia nie należy próbować samemu naprawiać sekator do żywopłotu.
 - ▶ Nie dopuścić do zbierania się odpadków w kanale wylotowym. Mogłoby to spowodować zablokowanie się urządzenia i wyrzut nagromadzonego materiału przez lej załadownczy.
 - ▶ Jeżeli urządzenie się zapcha, należy je wyłączyć i poczekać, aż mechanizm tnący całkowicie się zatrzyma. Przed przystąpieniem do usuwania odpadków należy wyjąć wtyczkę z gniazda elektrycznego.
- ▶ Kontrolować, czy osłony urządzenia i zabezpieczenia są w pełni sprawne i właściwie zamontowane. Przed rozpoczęciem pracy z urządzeniem należy przeprowadzić wszelkie konieczne konserwacje i naprawy.
 - ▶ Aby usunąć nagromadzony pył i brud kratkę wentylacyjną należy oczyścić od zewnątrz, przy użyciu odkurzacza. Nie wolno zdejmować kratki wentylacyjnej.
 - ▶ Nie podnosić i nie przenosić narzędzia ogrodowego z pracującym silnikiem.
 - ▶ Przed opuszczeniem miejsca pracy należy wyłączyć narzędzie robocze, odczekać aż mechanizm tnący zatrzyma się i wyjąć wtyczkę z gniazda.
 - ▶ Nie wolno przechylać włączonego urządzenia.
 - ▶ Nie wolno wystawiać urządzenia na działanie deszczu. Urządzenie należy przechowywać tylko w suchych pomieszczeniach.
 - ▶ Aby uniknąć uszkodzeń spowodowanych wierzchołkiem spiętrzenia naprężeń wolno stosować jedynie generatory prądotwórcze wyposażone w automatyczny regulator napięcia (AVR). Minimalna moc generatora prądotwórczego musi wynosić 4 KW.

Konserwacja i przechowywanie

- ▶ W celu dokonania czynności serwisowych, kontroli, odstawienia do przechowania lub wymiany osprzętu należy wyłączyć urządzenie, wyjąć wtyczkę z gniazda sieciowego i

poczekać, aż urządzenie ochłodzi się. Przed przystąpieniem do jakichkolwiek inspekcji, regulacji itp. należy upewnić się, że wszystkie elementy ruchome całkowicie zatrzymały się.

- ▶ Urządzenie należy odpowiednio konserwować i utrzymywać w czystości.
- ▶ W trosce o własne bezpieczeństwo należy zawsze kontrolować narzędzie ogrodowe i wymieniać zużyte lub uszkodzone części.
- ▶ Upewnić się, czy części zamienne zostały wyprodukowane przez firmę Bosch.
- ▶ Stosując przedłużacz należy dostosować się do wskazówek podanych w rozdziale „Bezpieczeństwo elektryczne”.
- ▶ Podczas konserwacji noży (np. obracając lub wymieniając nóż) należy zwrócić uwagę, aby nie dochodziło do wyhamowania silnika i aby nóż można było swobodnie poruszać ręką. Istnieje niebezpieczeństwo zakleszczenia palców dłoni.
- ▶ W żadnym wypadku nie należy próbować ingerować w działanie wyłącznika awaryjnego.

Bezpieczeństwo elektryczne



Uwaga! Przed przystąpieniem do czynności konserwacyjnych lub czyszczenia, należy wyłączyć narzędzie ogrodowe i wyjąć przewód z gniazda. Powyższe zalecenie dotyczy również przypadków, gdy

przewód zasilający jest przecięty, uszkodzony lub splątany.

Nabyte narzędzie ogrodowe jest zaopatrzone w izolację ochronną i nie wymaga uziemienia. Napięcie robocze wynosi 230 V AC, 50 Hz (dla krajów nie należących do UE 220 V lub 240 V).

Dla podwyższenia bezpieczeństwa pracy należy stosować wyłącznik różnicowoprądowy (RCD) o prądzie różnicowym, nie większym niż 30 mA. Wyłącznik ten powinien być kontrolowany przed każdym użyciem.

Przewód zasilający. Jeżeli narzędzie ma być stosowane w Wielkiej Brytanii, można go wyposażyć w przewód sieciowy z trójbiegunową wtyczką zgodnie z BS1363/A (posiada on bezpiecznik 13 A). Należy regularnie przewód zasilający pod kątem uszkodzeń. Wymianę uszkodzonego przewodu sieciowego należy zlecać w punkcie serwisowym firmy Bosch. Przewodu nie wolno wymieniać samemu lub w innym punkcie serwisowym.

Jeżeli wtyczka nie pasuje do gniazda, wymianę wtyczki należy zlecić w punkcie serwisowym firmz Bosch. Odciętą wtyczkę należy natychmiast usunąć. W żadnym wypadku nie wolno wkładać wtyczki z odciętym przewodem do gniazda, nawet wówczas, gdy gniazdo jest odłączone od sieci. Istnieje niebezpieczeństwo porażenia prądem elektrycznym przez przewód, który przewodzi prąd.

Przedłużacz. Jeżeli urządzenie stosowane jest poza terenem Wielkiej Brytanii, w skład jego wyposażenia

wchodzi specjalna wtyczka „schuko“, która jest wbudowana w urządzenie. Konieczne jest zastosowanie przedłużacza lub bębna, posiadającego na jednym końcu pasujące gniazdo „schuko“, a na drugim wtyczkę pasującą do posiadanego systemu elektrycznego. Osprzęt ten nie wchodzi w zakres dostawy urządzenia. Do narzędzia ogrodowego przeznaczonego do stosowania w Wielkiej Brytanii z wbudowaną wtyczką można stosować przedłużacz lub bęben z przedłużaczem.

 **Ostrzeżenie!** Zastosowanie przedłużacza nie przewidzianego do danego urządzenia jest niebezpieczne dla zdrowia i życia. Poniższe zalecenia dotyczą WSZYSTKICH przedłużaczy do wszystkich narzędzi ogrodowych.

- Należy stosować wyłącznie przedłużacze dostosowane do prac na zewnątrz i odpowiadające normie EN 60884-2-7.
- Bębny z przedłużaczem muszą odpowiadać normie EN 61242/IEC 61242.
- Należy zawsze stosować się do zaleceń zawartych w instrukcji eksploatacji przedłużacza lub bębna, a także do przepisów prawnych obowiązujących w danym kraju zastosowania.
- Przewód musi posiadać uziemienie.
- Należy zawsze zważać na to, by nie uszkodzić przewodów, np. ciągnąc przewód po podłożu z ostrymi kantami lub przez przeszkody. Nie



wolno kłaść przewodu ani złączy w wodzie.

- Przewód należy regularnie kontrolować pod kątem uszkodzeń i w razie zaistnienia takiej potrzeby naprawiać lub wymienić.
- Złącza (wtyczki i gniazdko) łączące przedłużacze muszą być wykonane z gumy i zabezpieczone przed rozpryskami wody, a najlepiej posiadać stopień ochrony IP55.
- Maksymalnie dopuszczalna długość przewodu stosowanego z niniejszym narzędziem ogrodowym wynosi dla przedłużaczy 30 m, a dla bębnow 60 m, jeżeli bęben wyposażony jest w wbudowany wyłącznik różnicowo-prądowy (prąd różnicowy = 30 mA).
- Minimalna średnica: minimalna średnica przewodu wynosi dla niniejszego narzędzia ogrodowego 1,25 mm² (WB) lub 1,5 mm² (poza WB).





Produkt nie pochodzący z Wielkiej Brytanii: Wtyczka urządzenia może być stosowana w Wielkiej Brytanii przy użyciu odpowiedniego przedłużacza, który musi być oczywiście wyposażony we wtyczkę UK 13 A.

Symbole

Następujące symbole są niezbędne do zrozumienia instrukcji eksploatacji, a w szczególności rysunków. Należy zapamiętać te symbole i ich znaczenia. Właściwa interpretacja symboli sprzyja lepszemu i bezpieczniejszemu użytkowaniu narzędzia ogrodowego.

Symbol	Znaczenie
	Należy nosić rękawice ochronne
	Kierunek ruchu

106 | Polski

Symbol	Znaczenie
	Kierunek reakcji
	Masa
	Uruchomienie
	Wyłączenie

Symbol	Znaczenie
	Osprzęt dodatkowy/części zamienne

Użycie zgodne z przeznaczeniem

Narzędzie ogrodowe przeznaczone jest do rozdrabniania liści i podobnych odpadów ogrodowych, takich jak na przykład ścięty żywopłot. Nie jest on przeznaczony do użytkowania z większym obciążeniem. Należy go stosować wyłącznie zgodnie z przeznaczeniem

Dane techniczne

Cicha rozdrabniarka	AXT Rapid 2000	AXT 23 TC	
Numer katalogowy	3 600 H53 5..	3 600 H53 6..	
Wydajność nominalna (P40) ¹⁾	W	2000	2200
Prędkość obrotowa bez obciążenia	min ⁻¹	3650	3650
Przepustowość, maks.	kg/h	80 ²⁾	90 ²⁾
maks. średnica gałęzi	mm	35 ²⁾	40 ²⁾
Ciężar urządzenia (bez osprzętu opcjonalnego)	kg	11,9	12,1
Klasa ochrony		□/II	□/II

Dane aktualne są dla napięcia znamionowego [U] 230 V. Przy napięciach odbiegających od powyższego i w przypadku modeli specyficznych dla danego kraju dane te mogą się różnić.

¹⁾P40 oznacza, że narzędzie ogrodowe skontrolowane zostało i otrzymało atest do cyklicznej pracy trwającej 40 sekund przy pełnym obciążeniu, po której następuje 60 sekund biegu jałowego. Narzędzie ogrodowe można zatem stosować do pracy ciągłej z regularnymi przerwami w przypadku dużego obciążenia. Stałe obciążenie urządzenia na pełnej mocy spowoduje zadziałanie wyłącznika przeciążeniowego.

²⁾W zależności od twardości drewna.

Informacja na temat hałasu i wibracji

Emisja hałasu została określona zgodnie z EN 50434.

	3 600 ...	1/5"	1/6"
Określony wg skali A poziom hałasu emitowanego przez urządzenie wynosi standardowo:			
Poziom ciśnienia akustycznego	dB(A)	89	90
Poziom natężenia dźwięku	dB(A)	103	103
Niepewność pomiaru K	dB	= 3	= 4

Stosować środki ochrony słuchu!

Montaż i praca

Planowane działanie	Rysunek	Strona
Zakres dostawy	1	226
Montaż kółek i podstawy	2	226
Zawieszanie worka na odpadki i odkładanie popychacza	3	227
Montaż przedłużacza	4	227
Włączanie	5	228
Wskazówki robocze	6	228
Wyłączanie	7	229
Konserwacja noża	8	229
Konserwacja, czyszczenie i przechowywanie	9	230

Planowane działanie	Rysunek	Strona
Wybór osprzętu	10	230

Eksplatacja

Włączanie

Aby uruchomić rozdrabniarkę, należy przestawić włącznik/wyłącznik z pozycji „0” na pozycję „I”. Następnie należy przekręcić włącznik/wyłącznik, przytrzymując go przez ok. 1 sekundę na pozycji „II”, a następnie zwolnić, tak aby przeskoczył on automatycznie na pozycję „I”. Narzędzie ogrodowe zostało podniesione.

Włączając urządzenie należy uważać, aby nie nacisnąć przypadkowo włącznika/wyłącznika podczas, gdy noże rozdrabniarki obracają się. Zwolnić włącznik/wyłącznik 4. Przeszawić włącznik/wyłącznik z pozycji „0” i uruchomić na nowo.

Przytrzymanie włącznika/wyłącznika zbyt długo w pozycji „II” spowoduje zatrzymanie rozdrabniarki. Przeszawić włącznik/wyłącznik z pozycji „0” zurück und starten erneut.

Ze względów bezpieczeństwa rozdrabniarka daje się uruchomić tylko wtedy, gdy pokrętko bezpieczeństwa jest mocno dociągnięte. (zob. rys. 8)

Wyłączenie

Aby wyłączyć narzędzie ogrodowe, włącznik/wyłącznik należy ustawić w pozycji „0”, obracając go w kierunku przeciwnym do ruchu wskazówek zegara. Alternatywnie, a także w sytuacjach awaryjnych wystarczy po prostu nacisnąć na włącznik/wyłącznik (dociskając go do wewnątrz). Narzędzie ogrodowe można będzie uruchomić ponownie po przekręceniu włącznika/wyłącznika na pozycję „0”.

Zabezpieczenie przed ponownym rozruchem

Awaria zasilania powoduje automatyczne wyłączenie urządzenia. Po wznowieniu zasilania energią elektryczną urządzenie nie włączy się samoczynnie.

Wyłącznik przeciążeniowy

Przeciążenie (np. na skutek zablokowania noża) trwające kilka sekund może spowodować wyłączenie rozdrabniarki. Po niedługim okresie czasu rozdrabniarkę można włączyć ponownie. W razie zablokowania się rozdrabniarki, należy ją natychmiast wyłączyć.

Lokalizacja usterek

W przypadku ewentualnych problemów z funkcjonowaniem narzędzia ogrodowego, w poniższej tabelce znaleźć można różne rodzaje błędów, możliwe ich przyczyny oraz właściwy sposób ich usuwania. Jeżeli za jej pomocą nie uda się lokalizacja bądź usunięcie usterki, należy zwrócić się do punktu serwisowego.

► **Uwaga! Przed przystąpieniem do czynności konserwacyjnych lub czyszczenia, należy wyłączyć narzędzie ogrodowe i wyjąć przewód z gniazda. Powyższe zalecenie dotyczy również przypadków, gdy przewód zasilający jest przecięty, uszkodzony lub splątany.**

Symptomy	Możliwa przyczyna	Usunięcie usterki
Narzędzie ogrodowe nie działa	Nie zadziałał włącznik/wyłącznik	Włączając urządzenie należy uważać, aby nie nacisnąć przypadkowo włącznika/wyłącznika podczas, gdy noże rozdrabniarki obracają się.
	Pokrętko bezpieczeństwa nie zostało dokręcone	Dociągnąć przycisk bezpieczeństwa leja
	Brak napięcia sieciowego	Skontrolować i włączyć
	Uszkodzone gniazdko sieciowe	Podłączyć urządzenie do innego gniazodka
	Przedłużacz jest uszkodzony	Skontrolować przewód, w razie potrzeby wymienić
Zadziałał bezpiecznik	Wymienić bezpiecznik/następnie ponownie włączyć narzędzie ogrodowe	
Zadziałał wyłącznik przeciążeniowy	Postępować zgodnie ze wskazówkami umieszczonymi w podrozdziale „Wyłącznik przeciążeniowy”	

108 Polski		
Symptomy	Możliwa przyczyna	Usunięcie usterki
Narzędzie ogrodowe nie działa	Przerwa w dostawie prądu	Postępować zgodnie ze wskazówkami umieszczonymi w podrozdziale „Wyłącznik przeciążeniowy”
	Włącznik/wyłącznik powraca do pozycji „0”	Poczekać, aż urządzenie ochłodzi się, a następnie postępować jak opisano w podrozdziale „Wyłącznik przeciążeniowy”
	Zadziałał wyłącznik ochrony przed zbyt niskim napięciem	Urządzenie należy restartować. Skontrolować, czy przedłużacz odpowiada wymaganiom zawartych w instrukcji (niewystarczająca jakość przedłużacza może być przyczyną usterki!). W przypadku eksploatacji przy użyciu generatora prądu, skontrolować generator.
Narzędzie ogrodowe pracuje z przerwami	Przedłużacz jest uszkodzony	Skontrolować przewód sieciowy, w razie potrzeby wymienić
	Wewnętrzne okablowanie urządzenia jest uszkodzone	Zwrócić się do punktu serwisowego
	Zadziałał wyłącznik przeciążeniowy	Postępować zgodnie ze wskazówkami umieszczonymi w podrozdziale „Wyłącznik przeciążeniowy”
Mała wydajność cięcia	Włącznik/wyłącznik powraca do pozycji „0”	Poczekać, aż urządzenie ochłodzi się, a następnie postępować jak opisano w podrozdziale „Wyłącznik przeciążeniowy”
	Stępiony nóż	Obrócić nóż na drugą, nieużywaną stronę. Gdy obie strony noża ulegną stępieniu, nóż należy wymienić.
	Zabrudzony nóż	Zdemontować i wyczyścić nóż. W razie potrzeby obrócić nóż na drugą stronę.
Nóż się nie obraca	Lej załadowniczy lub otwór wylotowy są zablokowane	Wyczyścić urządzenie i opróżnić worek na odpadki
	Zablokowany nóż	Usunąć blokadę
Nóż się nie obraca	Niedokręcona śruba/nakrętka noża	Dokręcić śrubę/nakrętkę noża
	Nóż jest uszkodzony	Wymienić nóż
	Wewnętrzne uszkodzenie urządzenia	Zwrócić się do punktu serwisowego

Obsługa klienta oraz doradztwo dotyczące użytkowania

www.bosch-garden.com

Przy wszystkich zgłoszeniach i zamówieniach części zamiennych konieczne jest podanie dziesięciocyfrowego numeru katalogowego, znajdującego się na tabliczce znamionowej narzędzia ogrodowego.

Polska

Robert Bosch Sp. z o.o.
Serwis Elektronarzędzi
Ul. Jutrzenki 102/104
02-230 Warszawa
Na www.serwisbosch.com znajdą Państwo wszystkie szczegóły dotyczące usług serwisowych online.
Tel.: +48 227 154450
Faks: +48 227 154441
E-Mail: bsc@pl.bosch.com
www.bosch-pt.pl

Usuwanie odpadów

Narzędzia ogrodowe, osprzęt i opakowanie należy oddać do powtórnego przetworzenia zgodnie z obowiązującymi przepisami w zakresie ochrony środowiska.



Nie wolno wyrzucać narzędzi ogrodowych do odpadów z gospodarstwa domowego!

Tylko dla państw należących do UE:

Zgodnie z europejską wytycznymi Europejskiej Dyrektywy 2012/19/UE o starych, zużytych narzędziach elektrycznych i elektronicznych i jej stosowania w prawie krajowym, wyeliminowane niezdatne do użycia narzędzia elektryczne i elektroniczne należy zbierać osobno i doprowadzić do ponownego przetworzenia zgodnie z zasadami ochrony środowiska.

Zastrzega się prawo dokonywania zmian.

Česky

Bezpečnostní upozornění

Pozor! Pročtěte si pozorně následující pokyny. Seznamte se s obslužnými prvky a řádným používáním zahradního náradí. Uschovejte si prosím pečlivě návod k použití pro pozdější potřebu.

Vysvětlení symbolů na zahradním náradí



Všeobecné upozornění na nebezpečí.



Pročtěte si návod k použití.



Dříve, než demontujete díly zahradního náradí, zahradní náradí vypněte a vytáhněte zástrčku ze zásuvky. Pokud se kabel během práce poškodí nebo přetne, nedotýkejte se jej, ale ihned vytáhněte zástrčku ze zásuvky. Náradí nikdy neprovozujte s poškozeným síťovým kabelem.



Noste ochranné rukavice, pevnou obuv a dlouhé kalhoty.



Nebezpečí na základě otáčejícího se nože. Zatímco zahradní náradí běží, nedávejte ruce ani nohy do otvoru.



Dbejte na to, aby osoby stojící v blízkosti nebyly poraněny odmrštěnými cizími tělesy.



Varování: Pokud zahradní náradí pracuje, udržujte vůči němu bezpečný odstup.



Dříve než uchopíte díly zahradního náradí, počkejte, až se všechny zcela dostanou do stavu klidu.



Noste ochranné brýle.



Noste ochranu sluchu.



Zahradní náradí nepoužívejte v dešti ani je dešti nevystavujte.

Obsluha

► **Během provozu nesahejte do plnicího trychtýře. Zahradní náradí po vypnutí ještě několik sekund dobíhá.**

- Nikdy nedovolte dětem nebo osobám, jež nejsou obeznámeny s těmito pokyny, zahradní náradí používat. Národní předpisy mohou vymezovat věk obsluhy. Pokud zahradní náradí nepoužíváte, uschovejte je mimo dosah dětí.
- Toto zahradní náradí není určeno k tomu, aby jej používaly osoby (včetně dětí) s omezenými fyzickými, smyslovými a duševními schopnostmi nebo nedostatečnou zkušeností a/nebo nedostatečnými vědomostmi, možné je to pouze tehdy, budou-li pro svou bezpečnost pod dohledem kompetentní osoby nebo od ní obdrží pokyny, jak se zahradní náradí používá. Děti by měly být pod dohledem, aby bylo zajištěno, že si se zahradním náradím nehrají.
- Nikdy nepoužívejte zahradní náradí, pokud se v bezprostřední blízkosti

110 | Česky

- zdržují osoby, zvláště děti nebo domácí zvířata.
- ▶ Před zapnutím se musí zahradní nářadí podle přiloženého návodu smontovat.
 - ▶ Pro zvýšení bezpečnosti používejte proudový chránič FI (RCD) s vybavovacím proudem maximálně 30 mA. Tento proudový chránič FI by měl být před každým použitím překontrolován.
 - ▶ Používejte pouze prodlužovací kabely dovolené pro venkovní použití s ochranou proti stříkající vodě.
 - ▶ Nedotýkejte se zástrčky a zásuvky mokřima rukama.
 - ▶ Připojovací síťový kabel nebo prodlužovací kabel nepřejíždějte, nepřiskřípněte nebo jím neškubejte, poněvadž jinak by se mohl poškodit. Kabel chraňte před horkem, olejem a ostrými hranami.
 - ▶ Během provozu se nesmějí v okruhu 3 m zdržovat žádné další osoby ani zvířata.
 - ▶ Používejte vždy originální příslušenství a náhradní díly Bosch. Při používání jiných dílů není firma Bosch zodpovědná za škody nebo chybné funkce.
 - ▶ Seznamte se s návodem k provozu dříve, než se pokusíte se zahradním nářadím pracovat.
 - ▶ Nenoste žádný široký oděv, visící provázky nebo kravaty.
 - ▶ Zahradní nářadí provozujte na volném prostranství (např. nikoli příliš blízko stěny nebo jiných pevně stojících předmětů) s pevným, rovným podkladem.
 - ▶ Zahradní nářadí neprovozujte na dlážděném nebo písčitém podkladu. Vyhazovaný materiál může způsobit zranění.
 - ▶ Před uvedením do provozu zkontrolujte pevné usazení všech šroubů, matic a dalších spojovacích prvků a zkontrolujte správné umístění ochranných zařízení a clon. Poškozené nebo nečitelné varovné a upozorňovací štítky nahraďte.
 - ▶ Před startem zajistěte, aby byl plnicí trychtýř prázdný.
 - ▶ Udržujte obličej a tělo v odstupu vůči plnicímu trychtýři.
 - ▶ Zabraňte, aby se Vaše ruce nebo jiné části Vašeho těla či oděvu nedostaly do plnicího trychtýře nebo vyhazovacího otvoru, nebo se nedostaly blízko pohyblivých dílů.
 - ▶ Starejte se neustále o stabilní rovnováhu a bezpečný postoj. Nepředklánějte se příliš daleko. Nestůjte během plnění výš, než je pata zahradního nářadí.
 - ▶ Když pracujete se zahradním nářadím, udržujte odstup vůči chrlící zóně.
 - ▶ Když zavádíte materiál do zahradního nářadí, dbejte nanejvýš pečlivě na to, aby neobsahoval žádné kovové díly, kameny, láhve, dózy či další cizí tělesa.
 - ▶ Když řezací mechanismus zasáhne cizí těleso, zahradní nářadí vytváří neobvyklý hluk nebo začne vibrovat, zahradní nářadí ihned vypněte, aby se řezací mechanismus zastavil. Vytáhněte zástrčku ze zásuvky a postupujte následovně:
 - Prohlédněte škody.
 - Všechny poškozené díly vyměňte nebo je opravte.

– Zkontrolujte, zda díly nejsou volné a příp. je utáhněte.

- ▶ Nepokoušejte se zahradní nářadí opravovat, ledaže máte nezbytné vzdělání.
- ▶ Dbejte na to, aby se zpracovávaný materiál nehromadil ve vyhazovací zóně; to brání transportu a může to vést ke zpětnému rázu v plnicím trychtýři.
- ▶ Pokud se zahradní nářadí ucpe, vypněte jej a počkejte, až se řezací mechanismus zastaví. Dříve než zahradní nářadí zbavíte řezanky, vytáhněte zástrčku ze zásuvky.
- ▶ Zkontrolujte, zda jsou kryty a ochranné přípravky nepoškozené a správně namontované. Před použitím proveďte případně nutnou údržbu a opravy.
- ▶ Větrací mřížku čistěte zvenku pomocí vysavače, aby se odstranil nahromaděný prach a nečistoty. Větrací mřížka nesmí být odstraněna.
- ▶ Nikdy nezvedejte resp. nenoste zahradní nářadí s běžícím motorem.
- ▶ Vždy, když opouštíte pracovní prostor, zahradní nářadí vypněte, počkejte až se řezací mechanismus zastaví a vytáhněte síťovou zástrčku.
- ▶ Zahradní nářadí během provozu nenaklánějte.
- ▶ Zahradní nářadí nevystavujte dešti. Zahradní nářadí uskladňujte pouze na suchém místě.
- ▶ Při používání generátoru elektrického proudu musí být tento vybaven automatickou regulací napětí (AVR), aby se zabránilo poškozením na základě přepětových špiček.

Minimální výkon generátoru musí činit 4 kW.

Údržba a uskladnění

- ▶ Pokud bude dáno zahradní nářadí kvůli servisní práci, kontrole, uskladnění nebo výměně příslušenství mimo provoz, vypněte je, vytáhněte zástrčku ze zásuvky a nechte zahradní nářadí vychladnout. Před každou prohlídkou či seřízením atd. zajistěte, aby byly všechny pohyblivé díly v klidu.
- ▶ O zahradní nářadí pečujte a udržujte je čisté.
- ▶ Pro zaručení bezpečnosti zahradní nářadí kontrolujte a vyměňte opotřebované nebo poškozené díly.
- ▶ Zajistěte, aby vyměněné díly pocházely od firmy Bosch.
- ▶ Při používání prodlužovacího kabelu si povšimněte i kapitoly „Elektrická bezpečnost“.
- ▶ Při údržbě nožů (např. při obracení nebo výměně nože) dávejte pozor na to, že motor není zabrzděný a čepel se může pohybovat rukou. Tímto si můžete např. sevřít prsty.
- ▶ V žádném případě se nepokoušejte vynucené rozpojení vnější silou spustit.

Elektrická bezpečnost



Pozor! Před údržbou nebo čištěním zahradní nářadí vypněte a vytáhněte síťovou zástrčku. Totéž platí, když je elektrický kabel poškozený, naříznutý nebo zamotaný.

Vaše zahradní nářadí má z důvodu bezpečnosti ochrannou izolaci a nevyžaduje žádné uzemnění. Provozní napětí činí 230 V AC, 50 Hz (pro země mimo EU též 220 V nebo 240 V).

Pro zvýšení bezpečnosti používejte proudový chránič FI (RCD) s vybavovacím proudem maximálně 30 mA. Tento proudový chránič FI by měl být před každým použitím překontrolován.

Síťový kabel. Jestliže je Vaše zahradní nářadí určené pro používání ve Velké Británii, může být vybavené síťovým kabelem s 3-pólovou zástrčkou podle BS1363/A (ta je opatřena pojistkou 13 A). Pravidelně kontrolujte poškození síťového kabelu. Poškozený síťový kabel nechte vyměnit zákaznickým servisem Bosch; nikým jiným nemůže být bezpečně vyměněn. Pokud není zástrčka vhodná pro Vaši zásuvku, nechte ji vyměnit zákaznickým servisem Bosch. Oddělenou zástrčku ihned zlikvidujte. Nikdy nezastrkávejte zástrčku s odděleným kabelem do síťové zásuvky, ani tehdy ne, když je zásuvka vypnutá. Existuje nebezpečí zásahu elektrickým proudem od kabelu, který může vést napětí.

Prodlužovací kabel. Bude-li se Vaše nářadí používat mimo Velkou Británii, bude vybavené speciální zástrčkou „Schuko“, která je zabudovaná do nářadí. Potřebujete prodlužovací kabel nebo kabelový buben, jež má na jednom konci líčující objímku „Schuko“ a na druhém konci zástrčku pro Vaši místní rozvodnou síť. Ten není zahrnutý v obsahu dodávky.

Pokud máte zahradní nářadí pro používání ve Velké Británii se zabudovanou zástrčkou, můžete používat prodlužovací kabel nebo kabelový buben.

Varování! Prodlužovací kabely nevyhovující předpisům mohou být nebezpečné. Následující doporučení platí pro VŠECHNY prodlužovací kabely pro všechna zahradní nářadí.

- Používejte pouze prodlužovací kabely schválené pro venkovní prostředí, které vyhovují normě EN 60884-2-7.
- Používejte pouze kabelové bubny, které vyhovují normě EN 61242/IEC 61242.
- Neustále se řiďte pokyny dodanými s prodlužovacím kabelem nebo kabelovým bubnem a též národními předpisy k jejich používání.
- Kabel musí být opatřený uzemněním.
- Vždy dbejte na to, aby vodiče nebyly poškozené, např. díky tažení přes podlahy s ostrými hranami nebo před překážky. Nenechte kabel nebo spoje ležet ve vodě.
- Pravidelně kontrolujte poškození kabelu a podle potřeby jej opravte nebo nahradte.
- Kabelové spoje (síťové zástrčky a zásuvky) mezi prodlužovacími kabely musejí být z gumy a chráněné proti stříkající vodě, přednostně stupeň krytí IP55.
- Maximální délka kabelu: Pro použití s tímto zahradním nářadím činí maximální celková délka kabelu pro prodlužovací kabel 30 m a pro kabelový buben až 60 m, pokud je v

kabelovém bubnu zabudovaný proudový chránič FI (s jmenovitým vybavovacím proudem 30 mA).







- Minimální průřez: Pro toto zahradní nářadí činí minimální průřez vodičů 1,25 mm² (Velká Británie) nebo 1,5 mm² (mimo Velkou Británii).

Výrobek nikoli z Velké Británie:

Zástrčku nářadí lze ve Velké Británii stále ještě používat s příslušným prodlužovacím kabelem, který musí být ovšem opatřený zástrčkou pro Velkou Británii 13 A.

Symbols

Následující symboly mají význam pro čtení a pochopení návodu k obsluze, zejména pro obrázky. Zapamatujte si symboly a jejich význam. Správná interpretace symbolů Vám pomůže zahradní nářadí lépe a bezpečněji používat.

Symbol	Význam
	Noste ochranné rukavice
	Směr pohybu
	Směr reakce
	Hmotnost
	Zapnutí
	Vypnutí
	Příslušenství/náhradní díly

Určené použití

Provozované nářadí je určeno k drcení listnatého, zeleného zahradního odpadu, jako např. odštěpky živého plotu. Není vhodné pro používání se silnými nároky či pro neurčené použití.

Technická data

Tichý drtič		AXT Rapid 2000	AXT Rapid 2200
Objednací číslo		3 600 H53 5..	3 600 H53 6..
Příkon, (P40) ¹⁾	W	2000	2200
Otáčky naprázdno	min ⁻¹	3650	3650
Kapacita, max.	kg/h	80 ²⁾	90 ²⁾
Max. průměr větve	mm	35 ²⁾	40 ²⁾
Hmotnost (bez volitelného příslušenství)	kg	11,9	12,1
Třída ochrany		□/II	□/II

Údaje platí pro jmenovité napětí [U] 230 V. U odlišných napětí a podle země specifických provedení se mohou tyto údaje lišit.

¹⁾P40 udává, že zahradní nářadí bylo zkoušeno a schváleno pro cyklický druh zatížení při 40 sekundách plného zatížení a následně 60 sekundách běhu naprázdno. Zahradní nářadí lze tudíž provozovat nepřetržitě, avšak s pravidelnými přestávkami u vysokého zatížení. Při trvalém provozu s plným zatížením se inicializuje ochrana proti přetížení.

²⁾Podle charakteru drceného materiálu.

Informace o hluku a vibracích

Hodnoty hlučnosti zjištěny podle EN 50434.

	3 600 ...	H53 5..	H53 6..
Hodnocená hladina hluku A stroje činí typicky:			
hladina akustického tlaku	dB(A)	89	90
hladina akustického výkonu	dB(A)	103	103
nepřesnost K	dB	= 3	= 4

Noste ochranu sluchu!

114 | Česky

Montáž a provoz

Cíl počínání	Obrázek	Strana
Obsah dodávky	1	226
Montáž kol a podstavce	2	226
Zavěšení sběrného vaku a odložení péchovače	3	227
Upevnění prodlužovacího kabelu	4	227
Zapnutí	5	228
Pracovní pokyny	6	228
Vypnutí	7	229
Údržba nožů	8	229
Údržba, čištění a skladování	9	230
Volba příslušenství	10	230

Provoz

Zapnutí

Pro nastartování drtiče otočte spínač z polohy „0“ do polohy „I“. Potom otočte spínač na ca. jednu sekundu do polohy „II“ a pak jej uvolněte tak, aby spínač skočil automaticky zpátky do polohy „I“. Zahradní nářadí by se mělo nastartovat.

Drtič se nenastartuje, pokud se spínač během startovacího procesu stlačí. Nechte spínač zase skočit zpátky. Dejte spínač opět do polohy „0“ a znovu nastartujte.

Pokud spínač podržíte příliš dlouho v poloze „II“, drtič se zastaví. Dejte spínač opět zpátky do polohy „0“ a znovu nastartujte.

Z bezpečnostních důvodů drtič nastartuje jen, když je bezpečnostní knoflík záchytného boxu zcela utažený. (Viz X v obrázku 8)

Vypnutí

Pro vypnutí zahradního nářadí otočte spínač proti směru hodinových ručiček na „0“. Jako alternativu a v nouzových případech zatlačte jednoduše na spínač (dovnitř). Zahradní nářadí lze opět nastartovat teprve, když jste otočili spínač do polohy „0“.

Ochrana proti znovuzběhu

Zahradní nářadí se po výpadku sítě vypne. Při aktivování zdroje energie se zahradní nářadí nemůže automaticky znovu zapnout.

Ochrana proti přetížení

Přetížení, dané např. zablokováním řezacího nože, může vést po několika sekundách k zastavení drtiče. Po krátké prodlevě můžete drtič znovu zapnout. Pokud se drtič opět zablokuje, vypněte jej.

Zablokuje-li se drtič znovu, pak zahradní nářadí vypněte, vytáhněte síťovou zástrčku a odstraňte zablokování. Trvalé přetížení a ucpání větracích otvorů motoru může vést k tomu, že se inicializuje tepelná ochrana proti přetížení motoru. Vyčistěte větrací mřížku a drtič na několik minut vypněte, aby se ochladil. Tepelná ochrana proti přetížení motoru se automaticky uvede do původního stavu. Drtič však opět

nastartuje teprve poté, co otočíte spínač zpátky na „0“ a opakujete proces startování.

Upozornění k drčení

Podle druhu, stáří a vysušení dřeva je možné větve více nebo méně obtížně drtit.

Optimálních výsledků docílíte, pokud budete drtit čerstvé větve krátce po odříznutí.

Měkky zahradní odpad by se měl drtit po malých dávkách, především pokud je drčený materiál mokry. Zablokování lze zamezit díky periodickému drčení větví.

Údržba nožů

► Zahradní nářadí vypněte a vytáhněte zástrčku ze zásuvky.

Řezací nůž má oboustranný břit.

Až bude břit otupený, lze řezací nůž obrátit.

Šroub řezacího nože smí být opětovně použitý. Zajistěte, aby byl šroub po výměně řezacího nože velmi pevně utažený.

Pokud jsou obě strany řezacího nože tupé, řezací nůž vyměňte. Nový řezací nůž je dostupný jako náhradní díl.

Použijte dodaný nový šroub řezacího nože.

Hledání závad

Následující tabulka ukazuje příznaky závad, možnou příčinu a též správnou nápravu, pokud by Vaše zahradní nářadí někdy nefungovalo bezvadně. Pokud podle ní nemůžete problém lokalizovat a odstranit, obraťte se na Váš servis.

► **Pozor! Před údržbou nebo čištěním zahradní nářadí vypněte a vytáhněte síťovou zástrčku. Totéž platí, když je elektrický kabel poškozený, naríznutý nebo zamotaný.**

Příznaky	Možná příčina	Náprava
Zahradní nářadí neběží	Spínač nefungoval	Při uvedení do provozu dbejte na to, aby nebyl spínač během otáčení stisknutý.
	Bezpečnostní knoflík nebyl zcela natažený	Bezpečnostní knoflík trychtýře pevně utáhněte
	Chybí síťové napětí	Zkontrolujte a zapněte
	Vadná síťová zásuvka	Použijte jinou zásuvku
	Poškozený prodlužovací kabel	Kabel zkontrolujte, ev. vyměňte
	Vypnula pojistka	Pojistku vyměňte/poté zahradní nářadí opět zapněte
	Zareagovala ochrana proti přetížení	Postupujte jak je popsáno v odstavci „Ochrana proti přetížení“
	Kolísá dodávka el. proudu	Postupujte jak je popsáno v odstavci „Ochrana proti přetížení“
	Spínač se vrací do polohy „0“	Nechte stroj vychladnout a postupujte jak je popsáno v odstavci „Ochrana proti přetížení“
Zahradní nářadí běží přerušovaně	Inicializovala se podpěťová ochrana	Proveďte nové nastartování. Zkontrolujte, zda prodlužovací kabel odpovídá požadavkům v pokynech (nevyhovující kvalita prodlužovacího kabelu může být příčinou poruchy!). Při provozu na generátoru el. proudu zkontrolujte výkon generátoru.
	Poškozený prodlužovací kabel	Síťový kabel zkontrolujte, popř. nechte vyměnit
	Vadná vnitřní kabeláž stroje	Vyhledejte servis
	Zareagovala ochrana proti přetížení	Postupujte jak je popsáno v odstavci „Ochrana proti přetížení“
Špatný řezný výkon	Spínač se vrací do polohy „0“	Nechte stroj vychladnout a postupujte jak je popsáno v odstavci „Ochrana proti přetížení“
	Tupý řezací nůž	Otočte řezací nůž na nepoužitou stranu. Řezací nůž vyměňte, pokud jsou obě strany tupé.
	Znečištěný řezací nůž	Řezací nůž vymontujte a očistěte. Podle potřeby řezací nůž otočte.
Řezací nůž se netočí	Zablokovaný plnicí trychtýř nebo odpadová šachta	Zařízení vyčistěte a vyprázdněte sběrný vak
	Zablokovaný řezací nůž	Uvolněte zablokování
Silné vibrace/hluk	Uvolněná matice/šroub nože	Matici/šroub nože utáhněte
	Uvolněná matice/šroub nože	Matici/šroub nože utáhněte
	Poškozený řezací nůž	Řezací nůž nahraďte
	Zařízení je uvnitř poškozeno	Vyhledejte servis

Zákaznická a poradenská služba

www.bosch-garden.com

Při všech dotazech a objednávkách náhradních dílů nezbytně prosím uvádějte 10-místné objednávací číslo podle typového štítku zahradního nářadí.

Czech Republic

Robert Bosch odbytová s.r.o.

Bosch Service Center PT

K Vápence 1621/16

692 01 Mikulov

Na www.bosch-pt.cz si můžete objednat opravu Vašeho stroje nebo náhradní díly online.

Tel.: +420 519 305700

Fax: +420 519 305705

E-Mail: servis.naradi@cz.bosch.com

www.bosch.cz

116 | Slovensky

Zpracování odpadů

Zahradní nářadí, příslušenství a obaly mají být dodány k opětovnému zhodnocení nepoškozujícímu životní prostředí.



Nevyhazujte zahradní nářadí do domovního odpadu!

Pouze pro země EU:

Podle evropské směrnice 2012/19/EU o starých elektrických a elektronických zařízeních a jejím prosazení v národních zákonech musejí být neupotřebitelná elektrická a elektronická zařízení rozebraná shromážděna a dodána k opětovnému zhodnocení nepoškozujícímu životní prostředí.

Změny vyhrazeny.

Slovensky

Bezpečnostné pokyny

Dôležité upozornenie! Starostlivo si prečítajte pokyny uvedené v nasledujúcom texte. Dobre sa oboznámte s obslužnými prvkami a so správnym používaním tohto záhradníckeho náradia. Návod na používanie si láskavo starostlivo uschovajte na neskoršie používanie.

Vysvetlenia symbolov na záhradníckom náradí



Všeobecné upozornenie na nebezpečenstvo.



Pozorne si prečítajte tento Návod na používanie.



Predtým, ako začnete súčiastky záhradníckeho náradia demontovať, náradie vypnite a vytiahnite zástrčku sieťovej šnúry zo zásuvky. Keď sa počas práce poškodí alebo pretrhne sieťová šnúra, nedotýkajte sa jej, ale ihneď vytiahnite zástrčku sieťovej šnúry zo zásuvky. Nikdy nepoužívajte náradie, ktoré má poškodenú sieťovú šnúru.



Pri práci používajte pracovné rukavice a noszte vždy pevnú obuv a dlhé nohavice.



Nebezpečenstvo zo strany rotujúceho noža. Počas chodu náradia nedávajte do otvoru ruky ani nohy.



Dávajte pozor na to, aby ste pri práci nezranili blízko stojace osoby odletujúcimi cudzími telieskami.



Výstraha: Keď záhradnícke náradie pracuje, zachovávajte od neho bezpečný odstup.



Skôr ako sa budete dotýkať niektorých súčiastok náradia, počkajte, kým sa všetky súčiastky úplne zastavia.



Používajte ochranné okuliare.



Používajte chrániče sluchu.



Nepoužívajte toto záhradnícke náradie v daždi, ani ho vplyvom dažďa nevystavujte.

Obsluha

► **Nesiahajte počas prevádzky náradia do plniaceho lievika. Po vypnutí náradie ešte niekoľko sekúnd dobieha.**

► Nikdy nedovoľte používať toto záhradnícke náradie deťom ani žiadnym iným osobám, ktoré nie sú dôkladne oboznámené s jeho používaním. Predpisy niektorej krajiny môžu prípadne obmedzovať vek obsluhujúcej osoby. Keď

záhradnicke náradie nepoužívate, uschovávajte ho tak, aby nebolo dosiahnuteľné pre deti.

- ▶ Toto záhradnicke náradie nie je určené na používanie pre osoby (vrátane detí) s obmedzenými psychickými, senzorickými alebo duševnými schopnosťami alebo s nedostatočnými skúsenosťami a/alebo nedostatočnými vedomosťami, s výnimkou prípadu, ak na ne dozerá kompetentná osoba, alebo ak od nej dostali presné pokyny, ako majú toto záhradnicke náradie používať. Dávajte pozor na deti, aby ste zabezpečili, že sa nebudú môcť s týmto záhradníckym náradím hrať.
- ▶ Nikdy nepoužívajte toto záhradnicke náradie vtedy, keď sa v bezprostrednej blízkosti zdržiavajú nejaké osoby, predovšetkým deti, alebo domáce zvieratá.
- ▶ Pred zapnutím musí byť náradie zmontované podľa priloženého návodu.
- ▶ Na zvýšenie bezpečnosti odporúčame používať ochranný spínač pri poruchových prúdoch (FI) s maximálnym chybovým prúdom 30 mA. Tento ochranný spínač treba pred každým použitím prekontrolovať.
- ▶ Vonku používajte len schválené predĺžovacie káble, ktoré sú chránené proti striekajúcej vode.
- ▶ Keď máte mokré ruky, nedotýkajte sa zástrčky ani zásuvky.
- ▶ Neprechádzajte po prírodnej šnúre ani po predĺžovacej šnúre motorovým vozidlom, nestláčajte ich nadmieru, ani ich neťahajte, pretože by sa mohli poškodiť. Chráňte sieťovú šnúru pred horúčavou, olejom a ostrými hranami.
- ▶ Počas používania záhradnickeho náradia sa nesmú zdržiavať v okruhu 3 metre žiadne iné osoby ani zvieratá.
- ▶ Používajte vždy originálne príslušenstvo a náhradné súčiastky firmy Bosch. V prípade použitia iných súčiastok nezodpovedá firma Bosch za škody alebo nesprávne fungovanie produktu.
- ▶ Dôverne sa oboznámte s týmto Návodom na používanie ešte predtým, ako sa pokúsíte s náradím pracovať.
- ▶ Nenoste pri práci žiaden široký – voľný odev, visiace šnúrky na oblečení ani kravaty.
- ▶ Používajte náradie len na voľnom priestranstve, ktoré má pevný a rovný podklad (nepoužívajte ho napr. príliš blízko nejakej steny alebo iných pevných predmetov).
- ▶ Nepoužívajte náradie na vydláždenom podklade ani na štrkovom podklade. Vyhadzovaný materiál môže spôsobiť poranenie.
- ▶ Pred uvedením náradia do činnosti skontrolujte všetky skrutky, matice a iné upevňovacie prvky, ako aj správne umiestnenie ochranných prvkov a krytov. Poškodené alebo nečitateľné výstražné štítky a štítky s upozorneniami nahraďte novými.
- ▶ Pred spustením náradia sa presvedčte, či je plniaci lievik prázdny.
- ▶ Tvár a telo majte vždy v dostatočnej vzdialenosti od plniaceho lievika.
- ▶ Dávajte neustále pozor na to, aby sa Vaše ruky alebo iné časti tela či

118 | Slovensky

oblečenia nedostali do plniaceho lievika alebo do vyhadzovacieho otvoru ani do blízkosti pohybujúcich sa súčiastok.

- ▶ Postarajte sa o to, aby ste mali vždy stabilnú rovnováhu a pevný postoj. Nenahýňajte sa príliš ďaleko dopredu. Počas plnenia nestojte vyššie ako päťka náradia.
- ▶ Keď budete pracovať s týmto záhradníckym náradím, buďte vždy v dostatočnej vzdialenosti od vyhadzovacej zóny.
- ▶ Mimoriadne zodpovedne dávajte pozor na to, aby sa pri vkladaní materiálu do náradia nedostali doň žiadne kovové súčiastky, kamene, fľaše, plechovky ani žiadne iné cudzie telesá.
- ▶ Keď narazí rezací mechanizmus na nejaké cudzie teleso, keď náradie začne vydávať nezvyčajný zvuk alebo začne vibrovať, náradie okamžite vypnite, aby ste rezací mechanizmus zastavili. Vytiahnite zástrčku zo zásuvky a potom postupujte nasledovným spôsobom:
 - Preverte vzniknuté poškodenie.
 - Vymeňte všetky poškodené súčiastky, alebo ich opravte.
 - Prekontrolujte, či nie sú niektoré súčiastky uvoľnené a v prípade potreby ich utiahnite.
- ▶ Nepokúšajte sa záhradnícke náradie opravovať sami, s výnimkou prípadu, že máte potrebné vzdelanie (školenie).
- ▶ Dávajte pozor na to, aby sa spracovávaný materiál nezhrmažďoval vo vyhadzovacej

zóne, to zabraňuje jeho postupu a môže to vyvolať spätný ráz v plniacom lieviku.

- ▶ Keď sa náradie upchalo, vypnite ho a počkajte, kým sa rezací mechanizmus zastaví. Skôr ako začnete uvoľňovať z náradia posekaný materiál, vytiahnite zástrčku zo zásuvky.
- ▶ Skontrolujte, či sú nepoškodené kryty a ochranné prvky a či sú správne namontované. Pred použitím vykonajte prípadne potrebnú údržbu alebo opravu kosačky.
- ▶ Čistite vetraciu mriežku zvonka pomocou vysávača, aby ste odstránili nahromadený prach a nečistoty. Vetracia mriežka sa nedá odstrániť.
- ▶ Záhradnícke náradie nikdy nezdvíhajte ani neprenášajte vtedy, keď je motor v chode.
- ▶ Vždy, keď opúšťate pracovisko, vypnite náradie, počkajte, kým sa rezací mechanizmus úplne zastaví a vytiahnite zástrčku sieťovej šnúry zo zásuvky.
- ▶ Počas práce náradie nenakláňajte (nepreklápajte).
- ▶ Nevystavujte náradie dažďu. Náradie uschovávajte len na suchom mieste.
- ▶ V prípade používania generátora treba použiť regulátor napätia (AVR), aby sa zabránilo poškodeniu špičkami prepätia. Minimálny výkon generátora musí byť 4 kW.

Údržba a skladovanie

- ▶ Ak náradie odstavujete kvôli servisným prácam, kontrole, uschovaniu alebo kvôli výmene

príslušenstva, vždy ho vypnite, vytiahnite zástrčku sieťovej šnúry zo zásuvky a náradie nechajte vychladnúť. Pred každou kontrolou náradia alebo jeho nastavovaním sa postarajte o to, aby všetky pohyblivé súčiastky náradia stáli.

- ▶ Náradie ošetríte a udržiavajte ho v čistote.
- ▶ Na zaručenie bezpečnosti záhradnícke náradie pravidelne kontrolujte a opotrebované či poškodené súčiastky vymeňte.
- ▶ Postarajte sa o to, aby boli použité originálne náhradné súčiastky značky Bosch.
- ▶ Ak použijete šnúru, rešpektujte aj kapitolu „Elektrická bezpečnosť“.
- ▶ Pri údržbe noža (napríklad pri otočení alebo výmene noža) dbajte na to, aby motor nebol zabrzdený a čepeľ sa dala otáčať voľne rukou. Pritom sa Vám môžu napr. pricvknúť prsty.
- ▶ Nepokúšajte sa toto vynútené odpojenie vyradiť z činnosti.

Elektrická bezpečnosť



Dôležité upozornenie!
Predtým, ako začnete robiť údržbu alebo záhradnícke náradie čistiť, vypnite ho a vytiahnite zástrčku prívodnej šnúry zo zásuvky. To isté platí v prípade, ak je poškodená, narezaná alebo zauzlená prívodná šnúra.

Vaše záhradné náradie je kvôli bezpečnosti vybavené ochrannou izoláciou a nepotrebuje žiadne uzemnenie. Prevádzkové napätie

výrobku je 230 V AC (striedavý prúd), 50 Hz (pre krajiny mimo EÚ 220 V alebo 240 V).

Na zvýšenie bezpečnosti odporúčame používať ochranný spínač pri poruchových prúdoch (FI) s maximálnym chybovým prúdom 30 mA. Tento ochranný spínač treba pred každým použitím prekontrolovať.

Sieťová šnúra. Ak je Vaše záhradnícke náradie určené na prácu v Britskom kráľovstve (UK), môže byť sieťová šnúra vybavená zástrčkou podľa normy BS1363/A (ktorá je vybavená 13 A poistkou). Pravidelne kontrolujte, či nie je poškodená sieťová šnúra. Poškodenú sieťovú šnúru dajte vymeniť v servisnom stredisku Bosch; nikto iný ju nemôže spoľahlivo vymeniť.

Ak zástrčka nie je vhodná pre Vašu zásuvku, dajte ju vymeniť v servisnom stredisku Bosch. Odpojenú zástrčku ihneď zlikvidujte. Zástrčku s odpojenou šnúrou nikdy nestrkajte do elektrickej zásuvky, ani vtedy, keď je zásuvka vypnutá. Hrozí nebezpečenstvo zásahu elektrickým prúdom prostredníctvom šnúry, ktorá môže byť pod napätím.

Predlžovacia šnúra. Ak sa náradie používa mimo UK, je vybavené špeciálnou zástrčkou s ochranným kontaktom, vtedy potrebujete predlžovaciu šnúru alebo navíjací bubon, ktorého jeden koniec je vybavený vhodnou zásuvkou s ochranným kontaktom a druhý koniec zástrčkou vhodnou pre miestnu elektrickú sieť. Toto nie je súčasťou základne výbavy.

120 | Slovensky

Ak máte záhradnícke náradie na používanie vo Veľkej Británii so zabudovanou zástrčkou, môžete použiť predlžovaciu šnúru alebo navíjací bubon.

**Výstražné upozornenie!**

Nevhodné predlžovacie šnúry, ktoré nezodpovedajú

predpisom, môžu predstavovať nebezpečenstvo. Nasledujúce odporúčania platia pre VŠETKY predlžovacie šnúry pre všetky druhy záhradníckeho náradia.

- Používajte len predlžovacie šnúry schválené pre vonkajšie prostredie, ktoré zodpovedajú norme EN 60884-2-7.
- Používajte len navíjacie bubny, ktoré zodpovedajú norme EN 61242/ IEC 61242.
- Dodržiavajte pokyny, ktoré ste dostali s predlžovacou šnúrou alebo s navíjacím bubnom, a pri ich používaní aj národné predpisy.
- Šnúra musí byť vybavená uzemnením.
- Dávajte vždy pozor na to, aby sa vodiče nepoškodili, napríklad pri ťahaní cez ostré hrany alebo cez iné prekážky. Nenechávajte šnúru ani spojenia ležať vo vode.
- Šnúru pravidelne kontrolujte, či nie je poškodená a v prípade potreby ju dajte opraviť alebo ju vymeňte za novú.
- Káblové spojenia (zástrčky a zásuvky) medzi predlžovacími šnúrami musia byť vyrobené z gumeného materiálu chráneného pred ostrekujúcou vodou, prednostne ochrannej triedy IP55.

– Maximálna dĺžka predlžovacej šnúry: pre používanie s týmto záhradníckym náradím je 30 m a pre navíjací bubon 60 m, ak je do navíjacieho bubna zabudovaný ochranný spínač pri poruchových prúdoch (FI) (s maximálnym chybovým prúdom 30 mA).







– Minimálny prierez: pre toto záhradnícke náradie je minimálny prierez vodičov 1,25 mm² (UK) alebo 1,5 mm² (mimo UK).

Výrobok, ktorý nie je určený pre UK:

sa však dá v rámci UK používať s vhodnou predlžovacou šnúrou, ktorá však musí byť samozrejme vybavená zástrčkou 13 A-UK.

Symboły

Nasledujúce symboly sú na čítanie a pochopenie tohto Návodu na používanie veľmi dôležité, najmä pre strany s obrázkami. Dobré si tieto symboly a ich významy zapamätajte. Správna interpretácia týchto symbolov Vám bude pomáhať lepšie a bezpečnejšie používať toto záhradnícke náradie.

Symbol	Význam
	Používajte ochranné pracovné rukavice
	Smer pohybu
	Smer reakcie
	Hmotnosť
	Zapnutie
	Vypnutie
	Príslušenstvo/náhradné súčiastky

Používanie podľa určenia

Toto náradie poháňané z elektrickej siete je určené na sekanie listnatých zelených záhradných odpadov, napríklad odrezkov zo záhradného plota. Nie je vhodné na náročné používanie alebo na používanie mimo svojho určenia.

Technické údaje

Tichý drvič		AXT Rapid 2000	AXT Rapid 2200
Vecné číslo		3 600 H53 5..	3 600 H53 6..
Príkon, (P40) ¹⁾	W	2000	2200
Počet voľnobežných obrátok	min ⁻¹	3650	3650
max. objemový výkon	kg/h	80 ²⁾	90 ²⁾
Max. priemer konárov	mm	35 ²⁾	40 ²⁾
Hmotnosť (bez doplnkového príslušenstva)	kg	11,9	12,1
Trieda ochrany		□/II	□/II

Tieto údaje platia pre menovité napätie [U] 230 V. V takých prípadoch, keď má napätie odlišné hodnoty a pri vyhotoveniach, ktoré sú špecifické pre niektorú krajinu, sa môžu tieto údaje odlišovať.

¹⁾P40 znamená, že toto záhradnícke náradie bolo testované a schválené na cyklické zaťaženie so 40 sekundami plného zaťaženia a 60 sekundami voľnobehu. Toto záhradnícke náradie sa dá preto používať nepretržite, avšak pri vysokom zaťažení s pravidelným prerušovaním. Ak sa náradie používa nepretržite s plným zaťažením, iniciuje sa ochrana proti preťaženiu.

²⁾Podľa konkrétnych vlastností drveného materiálu.

Informácia o hlučnosti/vibráciách

Hodnoty hlučnosti zistené podľa EN 50434.

	3 600 ...	H53 5..	H53 6..
Vyhodnotená hladina hluku A tohto náradia je typicky:			
Hladina akustického tlaku	dB(A)	89	90
Hladina akustického výkonu	dB(A)	103	103
Nespolahlivosť merania K	dB	= 3	= 4

Montáž a používanie

Cieľ činnosti	Obrázok	Strana
Obsah dodávky (základná výbava)	1	226
Montáž kolies a podvozka	2	226
Zaveste vrecko na odpad a založte posúvač	3	227
Zapojenie predĺžovacej šnúry	4	227
Zapnutie	5	228
Pokyny na používanie	6	228
Vypnutie	7	229
Údržba nožov	8	229
Údržba, čistenie a skladovanie	9	230
Voľba príslušenstva	10	230

Používanie

Zapnutie

Na spustenie drviča dajte vypínač z polohy „0“ do polohy „I“. Potom otočte vypínač na cca jednu sekundu do polohy „II“ a hneď ho uvoľnite, takže vypínač sa automaticky vráti do polohy „I“. Záhradnícke náradie by sa malo spustiť.

Drvič sa nespustí, ak bude vypínač počas spúšťania náradia stlačený. Vypínač znova nechajte vrátiť sa späť. Nastavte vypínač do polohy „0“ a náradie spustíte znova.

Ak by ste vypínač držali prídlho v polohe „II“, drvič sa zastaví. Nastavte vypínač do polohy „0“ a náradie spustíte znova.

Z bezpečnostných dôvodov sa dá drvič spustiť len vtedy, keď je poistný gombík zásobníka na drvený materiál celkom pritiahnutý. (Pozri X na obrázku 8)

Vypnutie

Na vypnutie záhradníckeho náradia otočte vypínač proti smeru pohybu hodinových ručičiek do polohy „0“. Ako alternatívne riešenie v núdzových prípadoch môžete vypínač jednoducho stlačiť (smerom dovnútra). Záhradnícke náradie sa dá znova spustiť až potom, keď ste vypínač otočili do polohy „0“.

Ochrana proti opätovnému rozbehnutiu

Keď vypadne elektrická sieť, náradie vypnite. Pri opätovnej aktivácii elektrickej siete by sa mohlo náradie samočinne znova zapnúť.

Ochrana proti preťaženiu

Preťaženie, vyvolané napríklad zablokovaním drviaceho noža, môže viesť po niekoľkých sekundách k zastaveniu drviča. Počkajte chvíľu a po krátkej dobe môžete drvič znova zapnúť. Keď drvič znova blokuje, vypnite ho.

Keď drvič znova blokuje, náradie vypnite, vyťahnite zástrčku sieťovej šnúry zo zásuvky a odstráňte blokovanie. Trvalé preťažovanie a upchatie vetracích štrbín motora môže viesť k tomu, že sa iniciuje tepelná poistka motora. Vyčistite vetracie štrbiny a drvič na niekoľko minút vypnite, aby vychladol. Tepelná poistka motora sa automaticky odblokuje. Drvič sa však spustí až vtedy, keď vypínač vrátite do polohy „0“ a spustenie zopakujete.

122 | Slovensky

Pokyny na drvenie

Podľa druhu, veku a stupňa vysušenia dreva sa drviť (sekať) konáre dajú ťažšie alebo ľahšie.

Optimálne výsledky dosiahnete vtedy, keď budete drviť čerstvé konáre krátko po odrezaní.

Mäkký záhradný odpad treba drviť po malých množstvách, predovšetkým vtedy, keď je materiál na drvenie mokrý. Zablockovaniu môžete zamedziť opakovaným drvením konárov.

Údržba nožov

► **Záhradnícke náradie vypnite a vytiahnite zástrčku zo zásuvky.**

Drviaci nôž má rezné hrany z oboch strán.

Keď sa rezné hrany rezacieho noža otupia, môžete nôž otočiť. Skrutka rezacieho noža sa dá použiť znova. Postarajte sa o to, aby bola skrutka po výmene noža utiahnutá dostatočne pevne. Keď sa otupí aj druhá strana rezacieho noža, vymeňte rezací nôž za nový. Nový rezací nôž si môžete objednať ako náhradnú súčiastku. Použite novú skrutku rezacieho noža dodanú s nožom.

Hľadanie porúch

Nasledujúca tabuľka obsahuje prejavy porúch, ich možné príčiny ako aj korektné odstránenie poruchy pre prípad, že by Vaše záhradnícke náradie nefungovalo bezchybne. Ak nebudete vedieť lokalizovať a odstrániť vzniknutú poruchu na základe tejto tabuľky, obráťte sa na svoju autorizovanú servisnú opravovňu Bosch.

► **Dôležité upozornenie! Predtým, ako začnete robiť údržbu alebo záhradnícke náradie čistiť, vypnite ho a vytiahnite zástrčku prívodnej šnúry zo zásuvky. To isté platí v prípade, ak je poškodená, narezaná alebo zauzlená prívodná šnúra.**

Symptómy	Možná príčina	Odstránenie príčiny
Záhradnícke náradie nebeží	Vypínač nefungoval	Pri spúšťaní dávajte pozor na to, aby počas otáčania nebol stlačený vypínač.
	Bezpečnostný gombík nebol celkom utiahnutý	Utiahnite bezpečnostný gombík lievika
	Výpadok sieťového napätia	Skontrolujte a zapnite
	Zásuvka elektrickej siete je chybná	Použite inú zásuvku
	Predlžovacia šnúra je poškodená	Skontrolova a prípadne vymeni prívodnú šnúru
	Poistka vypadla	Vymeňte poistku/potom zapnite záhradnícke náradie znova
	Bola iniciovaná ochrana proti preťaženiu	Postupujte podľa popisu v odseku „Ochrana proti preťaženiu“
	Napájacie napätie kolíše	Postupujte podľa popisu v odseku „Ochrana proti preťaženiu“
	Vypínač sa vracia späť do polohy „0“	Nechajte náradie vychladnúť a postupujte podľa textu odseku „Ochrana proti preťaženiu“
	Iniciovala sa ochrana proti nízkemu napätiu	Vykonajte nový štart. Skontrolujte, či predlžovacia šnúra zodpovedá požiadavkám v pokynoch (Nedostatočná kvalita predlžovacej šnúry môže byť príčinou poruchy). Ak napájate náradie z generátora, skontrolujte výkon generátora.
Záhradnícke náradie beží prerušovane	Predlžovacia šnúra je poškodená	Skontrolujte sieťovú šnúru a v prípade potreby ju dajte vymeniť
	Vnútoraná kabeláž kosačky je porušená	Vyhľadajte autorizovanú servisnú opravovňu
	Bola iniciovaná ochrana proti preťaženiu	Postupujte podľa popisu v odseku „Ochrana proti preťaženiu“
	Vypínač sa vracia späť do polohy „0“	Nechajte náradie vychladnúť a postupujte podľa textu odseku „Ochrana proti preťaženiu“
Rezací (drviaci) výkon slabý	drviaci nôž je tupý	Otočte rezací nôž na nepoužívanú stranu. Keď sú obe strany tupé, vymeňte nôž za nový.
	Drviaci nôž je znečistený	Demontujte a vyčistite rezací nôž. V prípade potreby nôž otočte.
	Zablokovaný plniaci lievik alebo vyhadzovacia šachta	Náradie vyčistite a vrecko na odpad vyprázdnite

Symptómy	Možná příčina	Odstránenie príčiny
Drviaci nôž sa neotáča	Drviaci nôž je zablokovaný Matica noža/skrutka noža je uvoľnená	Uvoľnite blokovanie Utiahnite maticu/skrutku noža
Silné vibrácie/hluk	Matica noža/skrutka noža je uvoľnená Drviaci nôž je poškodený Náradie je poškodené vo vnútri	Utiahnite maticu/skrutku noža Vymeňte drviaci nôž Vyhľadajte autorizovanú servisnú opravovňu

Servisné stredisko a poradenstvo pri používaní

www.bosch-garden.com

Pri všetkých dopytoch a objednávkach náhradných súčiastok uvádzajte láskavo bezpodmienečne 10-miestne vecné číslo uvedené na typovom štítku záhradníckeho náradia.

Slovakia

Na www.bosch-pt.sk si môžete objednať opravu vášho stroja alebo náhradné diely online.
Tel.: +421 2 48 703 800
Fax: +421 2 48 703 801
E-Mail: servis.naradia@sk.bosch.com
www.bosch-pt.sk

Likvidácia

Záhradnícke náradie, príslušenstvo a obaly treba dať na recykláciu zodpovedajúcu ochrane životného prostredia.



Neodhadzujte záhradnícke náradie do komunálneho odpadu!

Len pre krajiny EÚ:

Podľa Európskej smernice 2012/19/EÚ o starých elektrických a elektronických výrobkoch a podľa jej aplikácií v národnom práve Vášho štátu sa musia už nepoužiteľné elektrické a elektronické prístroje zbierať separovane a dávať na recykláciu zodpovedajúcu ochrane životného prostredia.

Zmeny vyhradené.

Magyar

Biztonsági előírások

Figyelem! Gondosan olvassa el a következő utasításokat. Ismerkedjen meg a kezelőelemekkel és a kerti kisgépek előírászerű használatával. A használati utasítást biztos helyen őrizze meg a későbbi használatához.

A kerti kisgépen található jelek és jelzések magyarázata



Általános tájékoztató a veszélyekről.



Gondosan olvassa el az Üzemeltetési útmutatót.



Mielőtt leszerelné a kerti kisgép alkatrészeit, kapcsolja ki a kerti kisgépet és húzza ki a hálózati csatlakozó dugót a dugaszoló aljzatból. Ha a hálózati csatlakozó kábel a munka során megsérül, vagy ha azt véletlenül átvágták, ne érintse meg a kábelt, hanem azonnal húzza ki a csatlakozó dugót a dugaszoló aljzatból. Sohase üzemeltesse a készüléket egy megsérült hálózati csatlakozó kábelrel.



Viseljen mindig védő kesztyűt, stabil lábbelit és egy hosszú nadrágot.



A forgó vágókés veszélyes. Ne tegye a kezét vagy lábát a nyíláshoz, amíg a berendezés jár.



Ügyeljen arra, hogy a berendezésből kirepülő idegen anyagok ne sebesíthessék meg a közelben álló személyeket.



Figyelmeztetés: Munka közben tartson biztonságos távolságot a kerti kisgéptől.



Várja meg, amíg a berendezés minden része teljesen leállt, mielőtt hozzáérne valamelyik alkatrészhez.



Viseljen védőszemüveget.



Viseljen fülvédőt.



Ne használja a kerti kismépet esőben és ne tegye ki az eső hatásának.

Kezelés

► **Üzem közben sohasem nyúljon bele a betöltő tölcserbe. A berendezés a kikapcsolás után néhány másodpercig még tovább működik.**

► Sohasem engedje meg gyerekeknek, vagy az ezen előírásokat nem ismerő személyeknek, hogy a kerti kismépet használják. Az Ön országában érvényes előírások lehet hogy korlátozzák a kezelő korát. Ha a kerti kismépet nem használja, azt gyermekek számára nem elérhető helyen tárolja.

► Ez a kerti kismép nincs arra előirányozva, hogy azt olyan személyek (beleértve a gyerekeket) használják, akiknek a fizikai, érzékelési, vagy értelmi képességeik korlátozottak, vagy nincsenek meg a megfelelő tapasztalataik, illetve tudásuk, kivéve ha az ilyen személyekre a biztonságukért felelős más személy felügyel, vagy utasításokat ad arra, hogyan kell használni a kerti kismépet. Gyermekeket nem szabad a kerti

kisméppel felügyelet nélkül hagyni, nehogy játsszanak a készülékkel.

► Sohasem használja a kerti kismépet, ha személyek, mindenképpen gyerekek vagy háziállatok, tartózkodnak a közvetlen közelében.

► A berendezést a bekapcsolás előtt a mellékelt útmutatónak megfelelően össze kell szerelni.

► A biztonság megnövelésére használjon egy legfeljebb 30 mA hibaáramú hibaáram-kapcsolót. Ezt a hibaáramkapcsolót minden egyes használat előtt ellenőrizni kell.

► Csak a szabadban való használatra engedélyezett, fröccsenővíz ellen védett kivitelű hosszabbítót használjon.

► Ne fogja meg nedves kézzel a csatlakozó dugót és a dugaszolóaljzatot.

► Ne menjen keresztül járművel a hálózati csatlakozó vezetéken vagy a hosszabbító kábelén, ne préselje össze és ne húzza meg erősen azt, mert megrongálódhat. A kábelt óvja meg az éles peremektől, magas hőmérséklettől és olajtól.

► A kerti kismép használata közben annak 3 m-es környezetén belül sem más személyek, sem állatok nem tartózkodhatnak.

► Mindig csak eredeti Bosch tartozékokat és pótalkatrészeket használjon. Más alkatrészek alkalmazása esetén Bosch a károkért vagy működési hibákért nem felel.

► Ismerkedjen meg behatóan az Üzemeltetési Útmutatóval, mielőtt

megpróbálna ezzel a berendezéssel dolgozni.

- ▶ Ne viseljen bő ruhát, lelógó zsinórokat vagy nyakkendőt.
- ▶ A berendezést csak egy olyan, szabad helyen (tehát nem egy falhoz, vagy más rögzített tárgyakhoz közel) üzemeltesse, ahol szilárd, egyenletes talaj van.
- ▶ Ne üzemeltesse a berendezést kikövezett vagy kavicsal kirakott alapon. A berendezésből kirepülő anyag sérüléseket okozhat.
- ▶ Ellenőrizze az üzembe helyezés valamennyi csavar, anya és egyéb rögzítőalkatrész szoros illeszkedését és a védőberendezések és árnyékolások helyes elhelyezését. A megrongálódott, vagy olvashatatlan figyelmeztető és tájékoztató táblákat cserélje ki.
- ▶ Gondoskodjon az elindítás előtt arról, hogy az etetőgarat szabad legyen.
- ▶ Tartsa távol az arcát és a testét a betöltő tölcsejtől.
- ▶ Akadályozza meg, hogy a keze vagy más testrésze, vagy ruhadarabja az garatba vagy a kivetőnyílásba jusson, vagy mozgó alkatrészek közelébe kerüljön.
- ▶ Mindig ügyeljen arra, hogy megőrizze a stabil egyensúlyát és biztosan, szilárd alapon álljon. Ne hajoljon túlságosan előre. A betöltés alatt ne álljon magasabban, mint a berendezés lába.
- ▶ Tartson be megfelelő távolságot a kivető zóna felé, ha a kerti kisgéppel dolgozik.
- ▶ Különösen gondosan ügyeljen arra, hogy a berendezésbe betöltött anyag ne tartalmazzon fémes anyagokat, köveket, palackokat,

konzervdobozokat vagy más idegen tárgyakat.

- ▶ Ha a vágó mechanizmus valamilyen idegen anyagra talál, vagy a berendezés szokatlan zajokat kelt vagy rezgésbe jön, azonnal kapcsolja ki a berendezést, hogy ezzel leállítsa a vágó mechanizmust. Húzza ki a csatlakozó dugót a dugaszolóaljzatból és a következőképpen járjon el:
 - Tekintse meg a rongálódásokat.
 - Cserélje ki, vagy javítsa meg valamennyi megrongálódott alkatrészt.
 - Ellenőrizze, hogy nem lazultak-e ki egyes alkatrészek, ezeket szükség esetén húzza meg szorosra.
- ▶ Ne próbálja meg a kerti kisgépet megjavítani, ha csak nincs meg ehhez a megfelelő képzettsége.
- ▶ Ügyeljen arra, hogy a már megmunkált anyag ne torlódjon össze a kivető zónában; ez akadályozza a feldolgozást és egy visszarugáshoz az etetőgaratban.
- ▶ Ha a berendezés eldugult, kapcsolja ki és várja meg, amíg a vágó mechanizmus leáll. Húzza ki a csatlakozó dugót a dugaszolóaljzatból, mielőtt a berendezésből eltávolítaná az eldugulást okozó anyagot.
- ▶ Ellenőrizze, hogy a burkolatok és védőberendezések nincsenek-e megrongálódva és helyesen vannak-e felszerelve. A használat előtt hajtja végre a szükséges karbantartási és javítási munkákat.

126 | Magyar

- ▶ Tisztítsa meg egy porszívóval kívülről a szellőzőrácsot, hogy eltávolítsa az összegyűlt port és szennyeződések. A szellőzőrácsot nem lehet eltávolítani.
- ▶ Sohase emelje fel és sohase vigye a kerti kiséget működő motor mellett.
- ▶ Kapcsolja ki a kerti kiséget, várja meg, amíg a vágó mechanizmus leáll és húzza ki a csatlakozó dugót, mielőtt elhagyná a munkahelyet.
- ▶ A berendezést üzem közben ne billentse meg.
- ▶ Ne tegye ki a berendezést az eső hatásának. A berendezést csak száraz helyen tárolja.
- ▶ Egy áramfejlesztő alkalmazása esetén annak egy automatikus feszültség szabályozóval (AVR) kell felszerelve lennie, hogy megelőzze a túlfeszültségcsúcsok által kiváltott károkat. Az áramfejlesztő teljesítményének legalább 4 kW-nak kell lennie.
- ▶ A biztonság érdekében ellenőrizze a kerti kiséget és cserélje ki az elhasználódott vagy megrongálódott alkatrészeket.
- ▶ Gondoskodjon arról, hogy a cserealkatrészként csak Bosch gyártmányú alkatrészeket használjanak.
- ▶ Egy hosszabbító alkalmazása esetén vegye figyelembe az „Elektromos biztonság” c. fejezetet is.
- ▶ A kés karbantartása során (például a kés megfordításakor vagy kicserélésekor) ügyeljen arra, hogy a motor ne fékeződjön és hogy a pengét kézzel lehet mozgatni. Így például becsípheti az ujjait.
- ▶ Semmiképpen se próbálja meg üzemben kívül helyezni a kényszerkikapcsolást.

Karbantartás és tárolás

- ▶ Ha a berendezést szervizmunkák, ellenőrzés, tárolás vagy a tartozékok kicserélése céljából üzemben kívül helyezi, kapcsolja ki a berendezést, húzza ki a csatlakozó dugót a dugaszolóaljzatból és várja meg, amíg a berendezés lehűl. Minden egyes átvizsgálás vagy beállítás stb. előtt gondoskodjon arról, hogy minden mozgó alkatrész leálljon.
- ▶ Ápolja megfelelően és tartsa tisztán a berendezést.

Elektromos biztonsági előírások

Figyelem! A karbantartási vagy tisztítási munkák megkezdése előtt kapcsolja ki a kerti kiséget és húzza ki a hálózati csatlakozó dugót. Ugyanez érvényes azokra az esetekre is, amikor a hálózati csatlakozó kábel megrongálódott, belevágtak, vagy beakadt valamibe.

Az Ön kerti kisége biztonsági megfontolásból védőszigeteléssel van ellátva és földelésre nincs szüksége. Az üzemi feszültség 230 V AC, 50 Hz (az EU-n kívüli országokban 220 V vagy 240 V is lehetséges).

A biztonság megnövelésére használjon egy legfeljebb 30 mA hibaáramú

hibaáram-kapcsolót. Ezt a hibaáramkapcsolót minden egyes használat előtt ellenőrizni kell.

Hálózati csatlakozó kábel. Ha az Ön kerti kisgépe Nagy-Britanniában való használatra van előirányozva, akkor lehet, hogy az a BS1363/A szabványban leírt 3-pólusú csatlakozóval ellátott hálózati kábel van felszerelve (ez egy 13 A biztosítékkal van felszerelve). A hálózati tápvezeték esetleges megrongálódását rendszeresen ellenőrizni kell. Egy megrongálódott hálózati tápvezeték csak a Bosch vevőszolgálatával cseréltesse ki; ezt senki más nem tudja biztonságosan kicserélni.

Ha a csatlakozó dugó nem felel meg az Ön dugaszoló aljzatának, a Bosch vevőszolgálatával cseréltesse ki. A leszerelt csatlakozó dugót azonnal ártalmatlanítsa. Sohase dugja bele egy levágott kábel csatlakozó dugóját egy dugaszoló aljzatba, még akkor se, ha a dugaszoló aljzat ki van kapcsolva. Ez áramütéshez vezethet, ha a kábel feszültség alatt áll.

Hosszabbító. Ha az Ön készüléke Nagy-Britannián kívül kerül használatra, akkor az egy speciális „védőérintkezős” csatlakozó dugóval van felszerelve, amely be van építve a készülékbe. Önnek ehhez egy hosszabbítóra vagy egy kábeldobra van szüksége, amelynek az egyik végén egy hozzáillő „védőérintkezős” csatlakozó hüvely és a másik végén a helyi ellátó hálózatnak megfelelő csatlakozó dugó található. Ez nem része a szállítmánynak.

Ha Önnek egy Nagy-Britanniában való használatra előirányozott kerti kisgépe van, amelybe be van építve a csatlakozó dugó, akkor ehhez egy hosszabbítót vagy egy kábeldobot használhat.



Figyelmeztetés! A nem előírás szerű hosszabbítók veszélyesek lehetnek. Az alábbi javaslatok a kerti kisgépekhez alkalmazásra kerülő VALAMENNYI hosszabbítóra érvényesek.

- Csak olyan, a szabadban való használatához engedélyezett hosszabbítót használjon, amely megfelel az EN 60884-2-7 szabványnak.
- Csak olyan kábeldobot használjon, amely megfelel az EN 61242/IEC 61242 szabványnak.
- Mindig tartsa be a hosszabbítóval vagy a kábeldobbal együtt szállított előírásokat, valamint az ezek alkalmazására vonatkozó, az adott országban érvényes előírásokat.
- A kábelnek mindig el kell látva lennie földeléssel.
- Ügyeljen mindig arra, hogy a kábelek ne rongálódjanak meg, például a padló éles sarkain vagy akadályokon keresztül történő lefektetés esetén. Sohase fektesse a vízbe és sohase hagyja a vízben feküdni a kábeleket és a csatlakozásokat.
- Rendszeresen ellenőrizze, nincs-e megrongálódva a kábel, szükség esetén javítsa ki, vagy cserélje ki egy újra.
- A hosszabbítók közötti összeköttetéseknek (a hálózati

128 | Magyar





csatlakozó dugóknak és a dugaszoló aljzatoknak) gumiból kell készülniük és fröccsenő víz ellen védettnek kell lenniük, lehetőleg az IP55 védelemosztálynak megfelelően.

- Maximális kábelhossz: az ezzel a kerti kiséggel való alkalmazáshoz a teljes kábelhossz hosszabbítók esetén legfeljebb 30 m és kábeldobok esetén legfeljebb 60 m lehet, ha a kábeldobba be van építve egy FI-kapcsoló (névleges hibaáram 30 mA).
- Minimális keresztmetszet: az ezzel a kerti kiséggel való alkalmazáshoz a minimális vezeték keresztmetszet 1,25 mm² (Nagy-Britannia) vagy 1,5 mm² (Nagy-Britannián kívül) lehet.

Nem Nagy-Britannia számára készült termékek: a készülék csatlakozódugóját Nagy-Britanniában egy megfelelő hosszabbító kábellel természetesen szabad használni, de csak ha az egy 13 A-UK-csatlakozó dugóval van felszerelve.

Jelképes ábrák

Az itt következő jelek az Üzemeltetési útmutató és főleg az ábrák megértéséhez igen fontosak. Jegyezze meg ezeket a szimbólumokat és jelentésüket. A szimbólumok helyes interpretálása segítségével lehet a kerti kiséggel jobb és biztonságosabb használatában.

Jel	Magyarázat
	Viseljen védőkesztyűt
	Mozgásirány
	A reakció iránya
	Tömeg
	Bekapcsolás
	Kikapcsolás
	Tartozékok/pótalkatrészek

Rendeltetésszerű használat

A hálózati üzemű berendezés leveleket tartalmazó kerti hulladékok, mint például a sövénynyírás során keletkező hulladékok apróra vágására szolgál. A készülék nem alkalmas erős igénybevétellel járó vagy a rendeltetésének nem megfelelő használatra.

Műszaki adatok

Halk aprítógépek	AXT Rapid 2000	AXT Rapid 2200
Cikkszám	3 600 H53 5..	3 600 H53 6..
Teljesítményfelvétel (P40) ¹⁾	W	2000
Üresjárat fordulatszám	perc ⁻¹	3650
Max. aprítási kapacitás	kg/h	80 ²⁾
Max. ágátmérő	mm	35 ²⁾
Tömeg (extra tartozékok nélkül)	kg	11,9
Érintésvédelmi osztály		□/II □/II

Az adatok [U] = 230 V névleges feszültségre vonatkoznak. Ettől eltérő feszültségek esetén és az egyes országok számára készült különleges kivitelekben ezek az adatok változhatnak.

¹⁾P40 azt jelzi, hogy a kerti kiséggel egy 40 másodperces teljes terhelésből és az utána következő 60 másodperces üresjáratból álló ciklusokra van méretezve, ellenőrizve és engedélyezve. Ezért a kerti kiséggel folyamatos üzemben is lehet használni, azonban a munkát magas terhelés esetén rendszeresen meg kell szakítani. Folyamatos teljes terheléses üzem esetén a túlterhelés elleni védelem kiold.

²⁾Az aprításra előírt anyag tulajdonságaitól függően.

Zaj és vibráció értékek

A zajmérési eredmények az EN 50434 szabványnak megfelelően kerültek meghatározásra.

	3 600 ...	H53 5..	H53 6..
A készülék A-értékelésű zajsintjének tipikus értékei:			
Hangnyomásszint	dB(A)	89	90
Hangteljesítményszint	dB(A)	103	103
Bizonytalanság, K	dB	= 3	= 4

Viseljen fülvédőt!

Felszerelés és üzemeltetés

A tevékenység célja	Ábra	Oldal
Szállítmány tartalma	1	226
A kerekek és a gépállvány felszerelése	2	226
A felfogó zsák beakasztása és a tolóka lerakása	3	227
A hosszabbító kábel felszerelése	4	227
Bekapcsolás	5	228
Munkavégzési tanácsok	6	228
Kikapcsolás	7	229
A kések karbantartása	8	229
Karbantartás, tisztítás és tárolás	9	230
Tartozék kiválasztása	10	230

Üzemeltetés

Bekapcsolás

Az aprító gép elindításához forgassa el a be-/kikapcsolót a „0” helyzetből az „I” helyzetbe. Ezután forgassa el a be-/kikapcsolót kb. egy másodpercre a „II” helyzetbe, majd engedje el, hogy a be-/kikapcsoló automatikusan visszaugorjon az „I” helyzetbe. A kerti kisépnek ekkor el kell indulnia.

Az aprító gép nem indul el, ha a be-/kikapcsolót az indítási művelet közben benyomják. Ismét hagyja a be-/kikapcsolót visszaugorni. Állítsa a be-/kikapcsolót ismét a „0” helyzetbe, majd ismét indítsa el a kerti kisépet.

Ha a be-/kikapcsolót túl sokáig tartja az „II” helyzetben, az aprító gép leáll. Állítsa ismét vissza a be-/kikapcsolót a „0” helyzetbe és indítsa el ismét a kerti kisépet.

Az aprító gép biztonsági okokból csak akkor indul el, ha a felfogó doboz biztonsági gombja feszesen meg van húzva. (Lásd X a 8. ábrán)

Kikapcsolás

A kerti kisép kikapcsolásához forgassa el a be-/kikapcsolót az óramutató járásával ellenkező irányban a „0” helyzetbe. Alternatív megoldásként és vészhelyzetekben egyszerűen nyomja meg (befelé) a be-/kikapcsolót. A kerti kisépet csak akkor lehet ismét elindítani, ha előbb visszaállítja a be-/kikapcsolót a „0” helyzetbe.

Újraindulás elleni védelem

A berendezés egy áramszünet esetén kikapcsolódik. Az energiaellátás aktiválásakor a berendezést nem lehet ismét automatikusan bekapcsolni.

Túlterhelés elleni védelem

Egy túlterhelés, például a vágókés leblokkolása néhány másodperc elteltével az aprítógép leállításához vezethet. Az aprítógépet egy rövid várakozási idő elteltével ismét be lehet kapcsolni. Ha az aprítógép ismét leblokkol, kapcsolja ki.

Ha az aprító gép ismét leblokkol, kapcsolja ki a kerti kisépet, húzza ki a hálózati csatlakozó dugót a dugaszoló aljzatból és hárítsa el a blokkolás okát. Egy tartós túlterhelés és a motor szellőzőnyílásainak eldugulása ahhoz vezethet, hogy a motor termikus túlterhelés elleni védelme kiold. Tisztítsa meg a szellőzőrácst és kapcsolja ki néhány percre az aprító gépet, hogy az lehűlhessen. A motor termikus túlterhelés elleni védelme automatikusan visszakapcsol. Az aprító gép azonban csak akkor fog ismét elindulni, ha előbb visszaforgatja a be-/kikapcsolót a „0” helyzetbe és megismétli az indítási műveletet.

Aprítási tájékoztató

Az ágakat a fajtától, annak korától és kiszáradt voltától függően nehezebben vagy könnyebben lehet felaprítani. Optimális eredményeket úgy érhet el, ha a friss ágakat nem sokkal a levágás után aprítja fel.

A puha kerti hulladékból egyszerre csak kisebb mennyiségeket aprítson, főleg ha az anyag nedves. A blokkolást ágak periódikus aprításával el lehet kerülni.

A kések karbantartása

► Kapcsolja ki a kerti kisépet és húzza ki a hálózati csatlakozó dugót a dugaszoló aljzatból:

A vágókés mindkét oldalán van egy vágóél.

Ha a vágókés vágóélei eltompulnak, a vágókést meg lehet fordítani.

A vágókés csavarját ismét fel lehet használni. Gondoskodjon arról, hogy a csavart a vágókés kicserélése után nagyon szorosan meghúzza. Ha a vágókés mindkét oldala eltompult, cserélje ki a vágókést. Egy új vágókés pótalkatrészként kapható. Használja a készülékkel szállított új vágókés csavart.

130 | Magyar

Hibakeresés

A következő táblázatban a hibatünetek, azok lehetséges okai és elhárításuk módja található, olyan esetekre, amikor a kerti kiskép nem működik kifogástalanul. Ha a táblázat segítségével nem tudja behatárolni és elhárítani a hibát, forduljon a szervizműhelyéhez.

► **Figyelem! A karbantartási vagy tisztítási munkák megkezdése előtt kapcsolja ki a kerti kisképet és húzza ki a hálózati csatlakozó dugót. Ugyanez érvényes azokra az esetekre is, amikor a hálózati csatlakozó kábel megrongálódott, belevágtak, vagy beakadt valamibe.**

Probléma	Lehetséges ok	Elhárítás módja
A kerti kiskép nem működik	A kapcsoló nem lépett működésbe.	Az üzembe helyezésnél ügyeljen arra, hogy ne nyomja be az elforgatás közben a be-/kikapcsolót.
	A biztonsági gomb nem volt egészen meghúzva	Húzza meg szorosra a tölcser biztonsági gombját.
	Hálózati feszültség hiányzik	Ellenőrizze és kapcsolja be
	A dugaszoló aljzat hibás	Használjon egy másik dugaszolóaljzatot
	A hosszabbító kábel megrongálódott	Ellenőrizze, és szükség esetén cserélje ki a kábelt.
	A biztosíték leoldott	Cserélje ki a biztosítékot / ezután kapcsolja ismét be a kerti kisképet
	A túlterhelés elleni védelem leoldott	Hajtsa végre a „Túlterhelés elleni védelem” alatt leírtakat.
	Az áramellátás ingadozik.	Hajtsa végre a „Túlterhelés elleni védelem” alatt leírtakat.
	A be-/kikapcsoló visszaáll a „0” helyzetbe	Várja meg, amíg a berendezés lehűl és hajtsa végre a „Túlterhelés elleni védelem” alatt leírtakat
	A feszültségcsökkenés elleni védelem kioldott	Indítsa újra a kerti kisképet. Ellenőrizze, hogy megfelel-e a hosszabbító az előírt követelményeknek (a hiba oka a hosszabbító nem kielégítő minősége is lehet!). Ha áramfejlesztőről üzemelteti a kerti kisképet, ellenőrizze az áramfejlesztő teljesítményét.
A kerti kiskép csak megszakításokkal működik	A hosszabbító kábel megrongálódott	Ellenőrizze, szükség esetén cseréltesse ki a hálózati tápvezetékét
	A berendezés belső vezetékai meghibásodtak	Keressen fel egy vevőszolgálatot
	A túlterhelés elleni védelem leoldott	Hajtsa végre a „Túlterhelés elleni védelem” alatt leírtakat.
Rossz vágási teljesítmény	A vágókés eltompult	Fordítsa át a vágókést az eddig nem használt oldalára. Cserélje ki a vágókést, ha mindkét oldala eltompult.
	A vágókés elszennyeződött	Szerelje le és tisztítsa meg a vágókést. Szükség esetén cserélje ki a vágókést.
	A vetöltött tölcser vagy a kivető akna elzáródott.	Tisztítsa meg a berendezést és ürítse ki a felfogó zsákot
A vágókés nem forog	A vágókés leblokkolt	Szüntesse meg a blokkolást
Erős rezgések/zajok	A késrögzőítő anya/csavart kilazult	Húzza meg szorosra a késrögzőítő anyát/csavart
	A vágókés megrongálódott	Cserélje ki a vágókést
	A berendezés belső részei megrongálódtak	Keressen fel egy vevőszolgálatot

Vevőszolgálat és használati tanácsadás

www.bosch-garden.com

Ha kérdései vannak vagy pótalkatrészeket akar megrendelni, okvetlenül adja meg a kerti kisműgép típusábláján található 10-jegyű megrendelési számot.

Magyarország

Robert Bosch Kft.

1103 Budapest

Gyömrői út. 120.

A www.bosch-pt.hu oldalon online megrendelheti készülékének javítását.

Tel.: +36 1 431 3835

Fax: +36 1 431 3888

E-mail: info.bsc@hu.bosch.com

www.bosch-pt.hu

Hulladékkezelés

A kerti kisműgépeket, a tartozékokat és a csomagolást a környezetvédelmi szempontoknak megfelelően kell újrafelhasználásra előkészíteni.



Ne dobja ki a kerti kisműgépeket a háztartási szemétkébe!

Csak az EU-tagországok számára:

Az elhasznált villamos és elektronikus berendezésekre vonatkozó 2012/19/EU európai irányelvnek és a megfelelő országos törvényeknek való átültetésének megfelelően a már nem használható elektromos és elektronikus berendezéseket külön össze kell gyűjteni és a környezetvédelmi szempontoknak megfelelően kell újrafelhasználásra leadni.

A változtatások joga fenntartva.

Русский

В состав эксплуатационных документов, предусмотренных изготовителем для продукции, могут входить настоящее руководство по эксплуатации, а также приложения.

Информация о подтверждении соответствия содержится в приложении.

Информация о стране происхождения указана на корпусе изделия и в приложении.

Дата изготовления указана на последней странице обложки Руководства.

Контактная информация относительно импортера содержится на упаковке.

Приложение к руководству по эксплуатации изделия (действует только на территории стран Евразийского экономического союза [Таможенного союза]).

- ▶ **Внимательно ознакомьтесь с указаниями по технике безопасности, которые находятся в руководстве по эксплуатации изделия в разделе «Указания по безопасности».**
- ▶ **Внимательно ознакомьтесь с дополнительной информацией, приведенной ниже.**
- ▶ **ВНИМАНИЕ! В случае возникновения перебоя в работе электроинструмента вследствие полного или частичного прекращения энергоснабжения или повреждения цепи управления энергоснабжением установите выключатель в положение Выкл., убедившись, что он не заблокирован (при его наличии). Отключите сетевую вилку от розетки или отсоедините съёмный аккумулятор.** Этим предотвращается неконтролируемый повторный запуск.

Срок службы изделия

Срок службы изделия составляет 7 лет. Не рекомендуется к эксплуатации по истечении 5 лет хранения с даты изготовления без предварительной проверки (дату изготовления см. на этикетке).

Перечень критических отказов и ошибочные действия персонала или пользователя

- не использовать с поврежденной рукояткой или поврежденным защитным кожухом
- не использовать при появлении дыма непосредственно из корпуса изделия
- не использовать с перебитым или оголенным электрическим кабелем
- не использовать на открытом пространстве во время дождя (в распыляемой воде)
- не включать при попадании воды в корпус
- не использовать при сильном искрении
- не использовать при появлении сильной вибрации

132 | Русский

Критерии предельных состояний

- перетёрт или повреждён электрический кабель
- повреждён корпус изделия

Тип и периодичность технического обслуживания

Рекомендуется очистить инструмент от пыли после каждого использования.

Хранение

- необходимо хранить в сухом месте
- необходимо хранить вдали от источников повышенных температур и воздействия солнечных лучей
- при хранении необходимо избегать резкого перепада температур
- хранение без упаковки не допускается
- подробные требования к условиям хранения смотрите в ГОСТ 15150 (Условие 1)

Транспортировка

- категорически не допускается падение и любые механические воздействия на упаковку при транспортировке
- при разгрузке/погрузке не допускается использование любого вида техники, работающей по принципу зажима упаковки
- подробные требования к условиям транспортировки смотрите в ГОСТ 15150 (Условие 5)

Указания по безопасности

Внимание! Внимательно прочитайте следующие указания. Ознакомьтесь с элементами управления и правильным использованием садового инструмента. Сохраняйте руководство по эксплуатации для дальнейшего использования.

Пояснения к символам на садовом инструменте

Общее указание на наличие опасности.



Прочитайте руководство по эксплуатации.



Перед демонтажем частей садового инструмента выключайте садовый инструмент и извлекайте

штепсельную вилку из розетки. Если кабель во время работы был поврежден или перерезан, не прикасайтесь к нему и немедленно извлеките штепсельную вилку из розетки. Никогда не используйте инструмент с поврежденным сетевым кабелем.



Всегда надевайте защитные перчатки, прочную обувь и длинные брюки.



Опасность в результате повреждений вращающимся режущим ножом. Не просовывайте руки и ноги в отверстие во время работы инструмента.



Следите за тем, чтобы отбрасываемые работающей машиной предметы не травмировали находящихся вблизи людей.



Предупреждение: Выдерживайте безопасное расстояние до садового инструмента, когда он работает.



Прежде чем прикасаться к деталям инструмента, подождите, пока все его детали полностью не остановятся.



При работе пользуйтесь защитными очками.



Носите средства защиты слуха.



Не используйте садовый инструмент в дождь и не подвергайте его воздействию дождя.

Эксплуатация

- ▶ **Во время работы не просовывайте руки в загрузочную воронку. После выключения инструмент имеет инерционный выбег продолжительностью в несколько секунд.**
- ▶ Никогда не позволяйте пользоваться садовым инструментом детям или лицам, не знакомым с этими указаниями. Национальные предписания могут ограничивать возраст оператора. Если Вы не пользуетесь садовым инструментом, храните его в недосягаемом для детей месте.
- ▶ Этот садовый инструмент не предназначен для использования лицами (включая детей) с ограниченными психическими или сенсорными способностями, с нарушениями психического здоровья, а также с недостаточным опытом/знаниями, исключая случаи, когда эксплуатация осуществляется такими лицами под наблюдением ответственного за их безопасность либо после получения от ответственного за безопасность соответствующих разъяснений относительно эксплуатации данного садового инструмента. Необходимо проследить, чтобы дети не играли с садовым инструментом.
- ▶ Никогда не пользуйтесь садовым инструментом, если поблизости находятся другие люди, в особенности дети, или домашние животные.
- ▶ Перед включением электроинструмент должен быть собран в соответствии с прилагающимся руководством.
- ▶ В целях повышения уровня безопасности используйте устройство защитного отключения с током срабатывания не более 30 мА. Перед каждым использованием рекомендуется проверять исправность устройства защитного отключения.
- ▶ Используйте только допущенные для наружного применения брызгонепроницаемые кабели-удлинители.
- ▶ Не дотрагивайтесь до сетевой вилки и розетки влажными руками.
- ▶ Не переезжайте через шнур питания и через удлинитель, не сдавливайте их и не тяните за них, поскольку этим Вы можете повредить их. Защищайте шнур от высоких температур, масел и острых краев.
- ▶ Во время работы с садовым инструментом в радиусе 3 м не должно находиться других людей или животных.
- ▶ Всегда используйте только оригинальные запчасти и принадлежности Bosch. В случае использования других деталей Bosch не несет ответственности за ущерб или сбой в работе.
- ▶ Ознакомьтесь с руководством по эксплуатации, прежде чем начинать работу с инструментом.

134 | Русский

- ▶ Не носите свободную одежду, висящие ленты/шнурки и галстуки.
- ▶ Используйте инструмент на свободном пространстве (напр., не очень близко к стене или другим неподвижным предметам) с прочным ровным основанием.
- ▶ Не эксплуатируйте инструмент на мощеной или усыпанной гравием поверхности. Отбрасываемый материал может привести к травмам.
- ▶ Перед эксплуатацией проверяйте все винты, гайки и другие крепежные детали на прочность соединения, а также защитные приспособления и щитки на правильность размещения. Заменяйте поврежденные или нечитаемые предупредительные таблички и таблички с указаниями.
- ▶ Перед запуском убедитесь, что загрузочная воронка свободна.
- ▶ Держите на расстоянии от загрузочной воронки тело и лицо.
- ▶ Не просовывайте руки и другие части тела в загрузочную воронку/разгрузочное отверстие, предотвращайте попадание одежды в них, а также не приближайте их к подвижным деталям.
- ▶ Всегда следите за устойчивым равновесием и надежным положением тела. Не наклоняйтесь слишком сильно вперед. Во время заполнения не стойте выше основания прибора.
- ▶ При работе с садовым инструментом держитесь на расстоянии от зоны выброса.
- ▶ Очень внимательно следите за тем, чтобы металлические детали, камни, бутылки, банки и прочие чужеродные предметы не попали при загрузке материала в инструмент.
- ▶ Если в режущий механизм попал чужеродный предмет, инструмент издает необычные звуки или начинает вибрировать, немедленно выключите его, чтобы остановить режущий механизм. Вытащите сетевую вилку из розетки и действуйте следующим образом:
 - Проверьте повреждение.
 - Замените все поврежденные детали или отремонтируйте их.
 - Проверьте, не ослабло ли крепление деталей, и при необходимости крепко затяните их.
- ▶ Не пытайтесь отремонтировать садовый инструмент, если только у Вас нет необходимого для этого образования.
- ▶ Следите за тем, чтобы обрабатываемый материал не застревал в зоне выгрузки; это препятствует подаче и может спровоцировать обратный выброс из загрузочной воронки.
- ▶ Если инструмент засорен, выключите его и дождитесь остановки режущего механизма. Вытащите сетевую вилку из розетки, прежде чем освобождать инструмент от измельчаемого материала.
- ▶ Проверяйте исправное состояние крышек и защитных устройств и их правильное крепление. Выполняйте перед работой

необходимые процессы по техобслуживанию или ремонту.

- ▶ Очищайте вентиляционную решетку снаружи пылесосом, чтобы удалить собравшуюся пыль и грязь. Вентиляционная решетка не снимается.
- ▶ Никогда не поднимайте и не переносите садовый инструмент при работающем двигателе.
- ▶ Прежде чем идти с места работы, всегда выключайте садовый инструмент, дождитесь остановки режущего механизма и извлеките штепсельную вилку из розетки.
- ▶ Во время работы инструмента не наклоняйте его.
- ▶ Не подвергайте прибор воздействию дождя. Хранить инструмент обязательно нужно в сухом помещении.
- ▶ Если используется генератор, он должен иметь автоматический регулятор напряжения (AVR) для предотвращения повреждений по причине скачков напряжения. Минимальная мощность генератора должна составлять 4 кВт.

Техобслуживание и хранение

- ▶ Если инструмент включается в связи с проведением сервисных работ, проверок, хранением или заменой принадлежностей, вытаскивайте сетевую вилку из розетки и давайте инструменту остыть. Перед каждым осмотром/настройкой и т. д.,

убедитесь, что все движущиеся детали неподвижны.

- ▶ Ухаживайте за инструментом и содержите его в чистоте.
- ▶ Для обеспечения безопасности проверяйте садовый инструмент и заменяйте износившиеся или поврежденные детали.
- ▶ Для замены используйте оригинальные запасные части фирмы Bosch.
- ▶ В случае использования удлинителя соблюдайте также предписания раздела «Электробезопасность».
- ▶ При обслуживании ножа (напр., при переворачивании или замене ножа) помните, что двигатель не заторможен и лезвия могут свободно прокручиваться рукой. При этом могут быть, напр., зажаты пальцы.
- ▶ Ни в коем случае не пытайтесь вывести из строя устройство принудительного отключения.

Электробезопасность



Внимание! Перед проведением работ по техническому

обслуживанию или очистке, выключайте садовый инструмент и вытягивайте штепсельную вилку из розетки. Эти операции необходимо проделывать также и в том случае, если сетевой кабель поврежден, перерезан или запутался.

Из соображений безопасности Ваш садовый инструмент имеет защитную изоляцию и не нуждается в заземлении. Рабочее напряжение составляет 230 В ~, 50 Гц (для стран, не входящих в ЕС, также 220 В или 240 В).

В целях повышения уровня безопасности используйте устройство защитного отключения с током срабатывания не более 30 мА. Перед каждым использованием рекомендуется проверять исправность устройства защитного отключения.

Сетевой кабель. Если садовый инструмент предназначен для эксплуатации в Великобритании, он может оснащаться сетевым кабелем с 3-полюсным штекером согласно BS1363/A (штекер снабжен предохранителем на 13 А). Регулярно проверяйте сетевой кабель на предмет повреждений. В случае повреждения сетевого кабеля необходимо отдать инструмент на замену кабеля в сервисную мастерскую Bosch; никто другой не может обеспечить его безопасную замену.

Если штепсельная вилка не подходит к розетке, отдайте инструмент для замены вилки в сервисную мастерскую Bosch. Немедленно утилизируйте отсоединенную штепсельную вилку. Никогда не вставляйте штепсельную вилку с отсоединенным кабелем в розетку, даже когда розетка отключена. Имеется опасность поражения электрическим током при контакте с

кабелем, по которому, возможно, течет ток.

Удлинительный кабель. Если инструмент используется за пределами Великобритании, он оснащается специальной штепсельной вилкой «с заземляющим контактом», встроенной в инструмент. Для работы требуется удлинительный кабель или кабельный барабан, который должен на одном конце иметь соответствующую розетку с «заземляющим контактом», а на другом – штепсельную вилку, подходящую для местной сети энергоснабжения. Это не входит в комплект поставки.

Если имеется садовый инструмент со встроенной штекерной вилкой для использования в Великобритании, можно использовать удлинительный кабель или кабельный барабан.

 **Предупреждение!** Непредусмотренные удлинительные кабели могут повлечь за собой опасность. Следующие рекомендации действуют для ВСЕХ удлинительных кабелей для всех садовых инструментов.

- Используйте только удлинительный кабели, допущенные к применению под открытым небом в соответствии с нормой EN 60884-2-7.
- Используйте только кабельные барабаны, соответствующие норме EN 61242/IEC 61242.

- Всегда соблюдайте прилагающиеся к удлинительному кабелю или кабельному барабану инструкции и национальные предписания по эксплуатации.
- Кабель должен быть оснащен заземлением.
- Всегда следите за тем, чтобы провод не был поврежден, напр., в результате протягивания по полу с острыми краями или через препятствия. Не допускайте попадания кабеля или разъемов в воду.
- Регулярно проверяйте кабель на предмет повреждений и по необходимости ремонтируйте или заменяйте его.
- Кабельные соединения (сетевые вилки и розетки) между удлинительными кабелями должны быть выполнены из резины и защищены от брызг, желателен уровень защиты IP55.
- Максимальная длина кабеля: для использования с настоящим садовым инструментом максимальная длина удлинительного кабеля должна быть не более 30 м, а кабельного барабана – до 60 м, если в кабельный барабан встроено устройство защитного отключения (с номинальным током утечки 30 мА).

- Минимальное сечение: для настоящего садового инструмента минимальное сечение кабеля составляет 1,25 мм² (Великобритания) или 1,5 мм² (вне Великобритании).

Продукт не для Великобритании:

сетевую вилку инструмента можно использовать в Великобритании с соответствующим удлинительным кабелем, который, естественно, должен быть оснащен британской сетевой вилкой на 13 А.

Символы

Следующие символы помогут Вам при чтении и понимании руководства по эксплуатации, особенно иллюстраций. Запомните символы и их значение. Правильная интерпретация символов поможет Вам правильнее и надежнее работать с садовым инструментом.

Символ	Значение
	Надевайте защитные рукавицы
	Направление движения
	Направление реакции
	Вес
	Включение
	Выключение
	Принадлежности/запчасти

Применение по назначению

Работающий от сети инструмент предназначен для измельчения зеленых садовых отходов с листьями, таких как обрезки кустарников. Он не предназначен для использования под большой нагрузкой или для применения не по назначению.

138 | Русский

Технические данные

Бесшумный измельчитель		AXT Rapid 2000	AXT Rapid 2200
Товарный №		3 600 H53 5..	3 600 H53 6..
Потребляемая мощность, (P40) ¹⁾	Вт	2000	2200
Число оборотов холостого хода	мин ⁻¹	3650	3650
Пропускная способность, макс.	кг/ч	80 ²⁾	90 ²⁾
Макс. диаметр веток	мм	35 ²⁾	40 ²⁾
Вес (без опциональных принадлежностей)	кг	11,9	12,1
Класс защиты		□/II	□/II

Параметры указаны для номинального напряжения [U] 230 В. При других значениях напряжения, а также в специфическом для страны исполнении инструмента возможны иные параметры.

¹⁾P40 означает, что садовый инструмент испытан и допущен для циклической нагрузки, состоящей из 40 секунд на полной мощности и 60 секунд работы на холостом ходу. Садовый инструмент, таким образом, может использоваться непрерывно, но с регулярными перерывами в случае большой нагрузки. При непрерывной работе на полную мощность срабатывает защита от перегрузки.

²⁾В зависимости от структуры измельчаемого материала.

Данные по шуму и вибрации

Значения звуковой эмиссии определены в соответствии с EN 50434.

	3 600 ...	H53 5..	H53 6..
А-взвешенный уровень шума от электроинструмента составляет обычно:			
уровень звукового давления	дБ(А)	89	90
уровень звуковой мощности	дБ(А)	103	103
погрешность К	дБ	= 3	= 4

Одевайте наушники!

Монтаж и эксплуатация

Действие	Рисунок	Страница
Комплект поставки	1	226
Монтаж колес и подставки	2	226
Установка мешка для измельченного материала и место для хранения толкателя	3	227
Монтаж кабеля-удлинителя	4	227
Включение	5	228
Указания по работе	6	228
Выключение	7	229
Техническое обслуживание ножей	8	229
Техобслуживание, очистка и хранение	9	230
Выбор принадлежностей	10	230

Эксплуатация

Включение

Для включения измельчителя поверните выключатель из положения «0» в положение «I». Затем поверните выключатель прикл. на одну секунду в положение «II», а затем отпустите его, чтобы выключатель автоматически вернулся в положение «I». Садовый инструмент должен включиться.

Измельчитель не включится, если во время включения выключатель был нажат. Дайте выключателю вернуться назад. Установите выключатель снова в положение «0» и начните сначала.

Если выключатель задержать слишком долго в положении «II», измельчитель останавливается. Установите выключатель снова в положение «0» и начните сначала.

Из соображений безопасности измельчитель запускается только при полностью затянутой защитной кнопке на контейнере для измельченного материала. (см. X на рис. 8)

Выключение

Для выключения садового инструмента поверните выключатель против часовой стрелки в положение «0». В качестве альтернативы и в экстренных случаях просто нажмите на выключатель (вожмите внутрь). Садовый инструмент может быть снова включен, после того как выключатель будет повернут в положение «0».

Защита от непреднамеренного запуска

Прибор выключается после исчезновения напряжения в сети. При появлении питания прибор не включается автоматически.

Защита от перегрузки

Перегрузка, напр., из за заблокированного ножа, может в течение нескольких секунд привести к остановке измельчителя. Подождав немного, измельчитель можно включить снова. Если измельчитель опять заблокируется, выключите его.

Если измельчитель заблокируется снова, выключите садовый инструмент, извлеките вилку из розетки и устраните засор. Продолжительная перегрузка и засорение вентиляционных пазов двигателя могут привести к срабатыванию термической защиты двигателя от перегрузки. Очистите вентиляционную решетку и выключите измельчитель на несколько минут, чтобы он остыл. Термическая защита двигателя от перегрузки автоматически возвращается в исходное положение. Тем не менее измельчитель включается только после установки выключателя в положение «0» и повторной процедуры включения.

Указания по измельчению

В зависимости от вида, возраста и сухости древесины ветки в большей или меньшей степени трудно поддаются измельчению.

Оптимальных результатов Вы добьетесь, если будете измельчать свежие ветки вскоре после срезания.

Мягкие садовые отходы должны измельчаться в малых количествах, в особенности если измельчаемый материал сырой. Забивания можно избежать периодическим измельчением веток.

Техническое обслуживание ножей

► Выключите садовый инструмент и извлеките вилку из розетки.

Нож имеет режущую кромку с двух сторон.

Если режущие кромки затупились, нож можно перевернуть другой стороной.

Винт ножа можно использовать повторно. Убедитесь, что винт после замены ножа затянут очень туго. Если обе стороны затупились, замените нож. Новый нож доступен в виде запасной части. Используйте входящий в комплект новый винт ножа.

Поиск неисправностей

В нижеследующей таблице указаны симптомы неисправностей, возможные причины и возможности устранения неисправностей в Вашем садовом инструменте. Если это не поможет Вам найти и устранить источник проблемы, обратитесь в сервисную мастерскую.

► **Внимание! Перед проведением работ по техническому обслуживанию или очистке, выключайте садовый инструмент и вытягивайте штепсельную вилку из розетки. Эти операции необходимо проделывать также и в том случае, если сетевой кабель поврежден, перерезан или запутался.**

Проблема	Возможная причина	Устранение
Садовый инструмент не работает	Выключатель не работает	При включении следите за тем, чтобы при поворачивании не нажать на выключатель.
	Защитная кнопка затянута не до конца	Затяните защитную кнопку на воронке
	Отсутствует питание	Проверьте и включите
	Неисправна розетка	Воспользуйтесь другой штепсельной розеткой
	Поврежден кабель-удлинитель	Проверьте удлинитель, при необходимости замените
	Сработал предохранитель	Замените предохранитель/затем снова включите садовый инструмент
	Сработала защита от перегрузки	Выполните действия, описанные в разделе «Защита от перегрузки»
	Перебои с электропитанием	Выполните действия, описанные в разделе «Защита от перегрузки»
	Выключатель возвращается в положение «0»	Дайте машине остыть и выполните действия, описанные в разделе «Защита от перегрузки»
	Сработала защита от недостаточного напряжения	Выполните повторный запуск. Проверьте удлинительный кабель на предмет его соответствия требованиям инструкции (недостаточное качество удлинительного кабеля может стать причиной сбоя!). При работе от генератора проверьте мощность генератора.

140 | Русский

Проблема	Возможная причина	Устранение
Садовый инструмент работает с перебоями	Поврежден кабель-удлинитель	Проверьте кабель и при необходимости поручите специалисту произвести его замену
	Неисправность внутреннего электромонтажа машины	Обратитесь в сервисную мастерскую
	Сработала защита от перегрузки	Выполните действия, описанные в разделе «Защита от перегрузки»
	Выключатель возвращается в положение «0»	Дайте машине остыть и выполните действия, описанные в разделе «Защита от перегрузки»
Низкая производительность резания	Нож затупился	Разверните нож неиспользованной стороной. Замените нож, если обе его стороны затупились.
	Нож загрязнен	Снимите и очистите нож. При необходимости разверните нож.
	Загрузочная воронка или разгрузочная шахта забиты	Очистите электроинструмент и опорожните мешок для измельченного материала
Нож не вращается	Нож заблокирован	Снимите блокировку
	Ослабились гайка ножа/винт ножа	Затяните гайку ножа/винт ножа
Чрезмерная вибрация/шум	Ослабились гайка ножа/винт ножа	Затяните гайку ножа/винт ножа
	Нож поврежден	Замените нож
	Внутренние повреждения электроинструмента	Обратитесь в сервисную мастерскую

Сервис и консультирование на предмет использования продукции

www.bosch-garden.com

При всех дополнительных вопросах и заказе запчастей, пожалуйста, обязательно указывайте 10-значный товарный номер, указанный на заводской табличке садового инструмента.

Для региона: Россия, Беларусь, Казахстан, Украина

Гарантийное обслуживание и ремонт электроинструмента, с соблюдением требований и норм изготовителя производятся на территории всех стран только в фирменных или авторизованных сервисных центрах «Роберт Бош».

ПРЕДУПРЕЖДЕНИЕ! Использование контрафактной продукции опасно в эксплуатации, может привести к ущербу для Вашего здоровья. Изготовление и распространение контрафактной продукции преследуется по Закону в административном и уголовном порядке.

Россия

Уполномоченная изготовителем организация:
ООО «Роберт Бош»
Вашутинское шоссе, вл. 24
141400, г. Химки, Московская обл.
Тел.: +7 800 100 8007
E-Mail: info.powertools@ru.bosch.com
www.bosch-pt.ru

Беларусь

ИП «Роберт Бош» ООО
Сервисный центр по обслуживанию электроинструмента
ул. Тимирязева, 65А-020
220035, г. Минск
Тел.: +375 (17) 254 78 71
Тел.: +375 (17) 254 79 16
Факс: +375 (17) 254 78 75
E-Mail: pt-service.by@bosch.com
Официальный сайт: www.bosch-pt.by

Казахстан

Центр консультирования и приема претензий
ТОО «Роберт Бош» (Robert Bosch)
г. Алматы,
Республика Казахстан
050012
ул. Муратбаева, д. 180
БЦ «Гермес», 7й этаж
Тел.: +7 (727) 331 31 00
Факс: +7 (727) 233 07 87
E-Mail: ptka@bosch.com
Полную и актуальную информацию о расположении сервисных центров и приемных пунктов Вы можете получить на официальном сайте:
www.bosch-professional.kz

Утилізація

Садові інструменти, принадлежности і упаковку потрібно здавати на екологічно чистою утилізацію.



Не викидайте садові інструменти в побутовий мусор!

Тільки для стран-членів ЄС:

В соответствии с европейской директивой 2012/19/EU об отработанных электрических и электронных приборах и ее претворением в национальное законодательство отслужившие электрические и электронные приборы и инструменты нужно собирать отдельно и сдавать на экологически чистую рекуперацию.

Возможны изменения.

Українська

Вказівки з техніки безпеки

Увага! Уважно прочитайте наступні вказівки. Ознайомтеся з елементами управління і правилами користування садовим інструментом. Зберігайте інструкцію з експлуатації для подальшого користування нею.

Пояснення щодо символів на садовому інструменті



Загальна вказівка про небезпеку.



Прочитайте цю інструкцію з експлуатації.



Вимикайте садовий інструмент та витягайте штепсель з розетки перед роботами з демонтажу частин садового інструмента. Якщо під час роботи шнур буде пошкоджений або перерізаний, не торкайтеся шнура, а негайно витягніть штепсель з розетки. Ніколи не користуйтеся електроінструментом з пошкодженим кабелем живлення.



Завжди одягайте захисні рукавиці, міцне взуття і довгі штани.



Небезпека через ніж, що обертається! Не підсовуйте руки або ноги в отвір, коли прилад працює.



Слідкуйте за тим, щоб чужорідні частки, що відлітають при видуванні

повітря, не травмували людей поблизу.



Попередження:
Дотримуйтеся безпечної відстані до садового інструменту, коли він працює.



Перш ніж торкатися до деталей приладу, зачекайте, доки всі деталі не зупиняться.



Вдягайте захисні окуляри.



Вдягайте навушники.



Не користуйтеся садовим інструментом в дощ, на прилад взагалі не повинен попадати дощ.

Експлуатація

► **Під час роботи не засовуйте руки в завантажувальну воронку . Після вимкнення прилад має ще інерційний вибіг тривалістю в декілька секунд.**

► Ні в якому разі не дозволяйте користуватися садовим інструментом дітям і особам, що не знайомі з цими вказівками. Національні приписи можуть обмежувати допустимий вік користувача. Якщо Ви не працюєте з садовим інструментом, зберігайте його в недоступному для дітей місці.

► Цей садовий інструмент не призначений для використання особами (включаючи дітей) з обмеженими психічними, чуттєвими або розумовими

здатностями або недостатнім досвідом та/або недостатніми знаннями – це дозволяється робити лише у тому випадку, якщо за ними спостерігає особа, що відповідає за їхню безпеку, або вони отримують від неї вказівки щодо того, як слід використовувати прилад.

Необхідно спостерігати за дітьми, щоб переконатися, що вони не грають з садовим інструментом.

- Ніколи не користуйтеся садовим інструментом, коли поблизу знаходяться люди, зокрема діти, або домашні тварини.
- Перед вмиканням прилад необхідно змонтувати у відповідності до доданої інструкції.
- З метою збільшення безпеки використовуйте пристрій захисного вимкнення зі струмом спрацювання макс. 30 мА. Цей пристрій захисного вимкнення слід перевіряти перед кожним використанням.
- Використовуйте лише дозволені для зовнішнього застосування, захищені від водяних бризок подовжувачі.
- Не беріться за штепсель та за розетку мокрими руками.
- Не переїжджайте, не здавлюйте та не смикайте мережевий шнур або подовжувальний шнур, оскільки його можна пошкодити. Захищайте шнур від високої температури, масла і гострих країв.
- Під час використання садового інструмента в радіусі 3 м не

- повинно бути інших людей або тварин.
- ▶ Використовуйте лише оригінальні запчастини та приладдя Bosch. У разі використання інших деталей Bosch не несе відповідальності за шкоду або збої.
 - ▶ Ознайомтеся з інструкцією з експлуатації до того, як пробувати працювати з приладом.
 - ▶ Не вдягайте просторий одяг, звисаючі шнурки або краватки.
 - ▶ Використовуйте прилад на відкритому місці (напр., не дуже близько до стіни або інших нерухомих предметів) з твердою, рівною основою.
 - ▶ Ніколи не користуйтеся приладом на брукованій або гравійній основі. Матеріал, що викидається, може спричинити тілесні ушкодження.
 - ▶ Перед запуском в експлуатацію перевірте всі гвинти, гайки та інші кріпильні деталі на міцну посадку, а також захисні пристрої і щитки на правильність установа. Замініть пошкоджені або нерозбірливі попереджувальні таблички та таблички з вказівками.
 - ▶ Перед вмиканням перевірте, щоб у завантажувальній воронці нічого не було.
 - ▶ Тримайте обличчя та тіло на відстані від завантажувальної воронки.
 - ▶ Запобігайте потраплянню рук або інших частин тіла або одягу у завантажувальну воронку або викидний канал, не підсовуйте їх під рухомі частини.
 - ▶ Завжди зберігайте рівновагу та стійке положення. Не нахиляйтесь занадто сильно вперед. Під час завантаження не стійте вище за основу приладу.
 - ▶ Тримайтеся на відстані від викидної зони, коли працюєте із садовим інструментом.
 - ▶ Коли вставляєте матеріал в прилад, дуже ретельно слідкуйте за тим, щоб в матеріалі не було дрібних металевих деталей, каменів, пляшок, банок або інших сторонніх предметів.
 - ▶ Якщо різальний апарат наштовхнеться на будь-який сторонній предмет, прилад почне видавати незвичайні звуки або вібрувати, негайно вимкніть прилад, щоб зупинити різальний апарат. Витягніть штепсель з розетки та дійте наступним чином:
 - Огляньте пошкодження.
 - Замініть всі пошкоджені деталі або відремонтуйте їх.
 - Перевірте, чи не розхиталися деталі, та при необхідності затягніть їх.
 - ▶ Не намагайтеся самостійно ремонтувати садовий інструмент – це дозволяється робити лише в тому випадку, якщо Ви навчалися цьому.
 - ▶ Слідкуйте за тим, щоб перероблений матеріал не накопичувався у викидній зоні; це перешкоджає пересуванню матеріалу і може призвести до рикошету у завантажувальній воронці.
 - ▶ Якщо прилад забився, вимкніть його та почекайте, поки різальний апарат не зупиниться. Витягайте штепсель з розетки, перш ніж прочистити прилад від подрібненого матеріалу.

144 | Українська

- ▶ Перевіряйте, чи не пошкоджені кришки і захисні пристрої і чи правильно вони сидять. Перед початком експлуатації здійсніть необхідні роботи з обслуговування або ремонту.
- ▶ Очищуйте вентиляційні ґрати ззовні пилосмоком для видалення пилу і бруду, що накопичилися. Вентиляційні ґрати не знімаються.
- ▶ Ніколи не піднімайте і не переносьте садовий інструмент, коли працює мотор.
- ▶ Перед тим, як залишити робоче місце, завжди вимикайте садовий інструмент, зачекайте, поки не зупиниться різальний апарат, та витягніть мережний штепсель.
- ▶ Під час експлуатації не перехилийте прилад.
- ▶ Захищайте прилад від дощу. Зберігайте прилад тільки в сухому місці.
- ▶ У разі використання генератора він повинен мати автоматичний регулятор напруги (AVR) для запобігання пошкодженню через стрибок напруги. Мінімальна потужність генератора повинна складати 4 кВт.

Технічне обслуговування та зберігання

- ▶ При припиненні експлуатації приладу з метою сервісного обслуговування, перевірки, зберігання або заміни приладдя вимкніть прилад, витягніть штепсель з розетки та дайте приладу охолонути. Кожного разу

перед оглядом або юстуванням тощо перевірте, щоб всі рухомі деталі зупинилися.

- ▶ Доглядайте за приладом та тримайте його в чистоті.
- ▶ З міркувань безпеки перевіряйте садовий інструмент і міняйте зношені або пошкоджені деталі.
- ▶ Слідкуйте за тим, щоб нові деталі були від Bosch.
- ▶ У разі використання подовжувального кабелю дотримуйтеся також розділу «Електрична безпека».
- ▶ Під час обслуговування ножа (напр., під час перевертання або заміни ножа) пам'ятайте, що двигун не є загальмований і леза можуть повертатися рукою. При цьому, напр., пальці можуть бути затиснені.
- ▶ Ніколи не пробуйте вивести із ладу примусове відключення.

Електрична безпека



Увага! Перед роботами з технічного обслуговування або очищення вимикайте садовий інструмент та витягуйте штепсель з розетки. Це саме має чинність і якщо електрокабель пошкоджений, надрізаний або заплутався.

З міркувань техніки безпеки Ваш садовий інструмент має захисну ізоляцію і не потребує заземлення. Робоча напруга становить 230 В~, 50 Гц (для країн, що не належать до ЄС також 220 В або 240 В).

З метою збільшення безпеки використовуйте пристрій захисного вимкнення зі струмом спрацювання макс. 30 мА. Цей пристрій захисного вимкнення слід перевіряти перед кожним використанням.

Шнур живлення. Якщо садовий інструмент призначений для використання у Великобританії, він може бути оснащений шнуром живлення з 3-полюсним штепселем згідно з BS1363/A (він має запобіжник на 13 А). Регулярно перевіряйте шнур живлення на наявність пошкоджень. Якщо шнур живлення пошкоджений, для його заміни лише віддавайте інструмент у сервісну майстерню Bosch; ніхто інший не може забезпечити його безпечну заміну.

Якщо штепсель не пасує до розетки, віддайте інструмент для його заміни до сервісної майстерні Bosch. негайно утилізуйте від'єднаний штепсель. Ніколи не встромляйте штепсель з від'єднаним шнуром у розетку, навіть якщо розетка вимкнена. Існує небезпека ураження електричним струмом через кабель, який може проводити струм.

Подовжувальний кабель. Якщо інструмент використовується за межами Великобританії, він оснащується спеціальним штепселем з «контактом заземлення», вбудованим в інструмент. Для роботи потрібний подовжувальний кабель або кабельний барабан, який на одному кінці має відповідну розетку з «контактом заземлення», а на іншому

– штепсель, який пасує до місцевої мережі живлення. Вони не входять у комплект поставки.

Якщо садовий інструмент призначений для використання у Великобританії і має вбудований штепсель, його можна використовувати з подовжувальним кабелем або кабельним барабаном.



Попередження!

Подовжувальний кабель, який не відповідає приписам, може бути небезпечним. Наступні рекомендації стосуються ВСІХ подовжувальних кабелів для всіх садових інструментів.

- Використовуйте лише подовжувальні кабелі, призначені для використання назовні згідно з нормою EN 60884-2-7.
- Використовуйте лише кабельні барабани, які відповідають нормі EN 61242/IEC 61242.
- Завжди дотримуйтеся доданої до подовжувального кабелю або кабельного барабана інструкції або національних приписів з експлуатації.
- Кабель повинен мати заземлення.
- Завжди слідкуйте за тим, щоб дроти не були пошкоджені, напр., внаслідок протягування через підлогу з гострими краями або через перешкоди. Не давайте кабелю або з'єднанням потрапити у воду.
- Регулярно перевіряйте шнур живлення на наявність пошкоджень і ремонтуйте або замінійте його за потреби.

146 | Українська

- Кабельні з'єднання (мережні штепселі і розетки) між подовжувальними кабелями повинні бути вироблені з гуми і захищені від бризок, бажано зі ступенем захисту IP55.
- Максимальна довжина кабелю: для використання з цим садовим інструментом максимальна довжина подовжувального кабелю складає 30 м, а кабельного барабану – 60 м, якщо кабельний барабан оснащений пристроєм захисного вимкнення (номінальний аварійний струм 30 мА).
- Мінімальний поперечний переріз: для цього садового інструмента мінімальний поперечний переріз дроту складає 1,25 мм² (для Великобританії) або 1,5 мм² (за межами Великобританії).

Продукт не для Великобританії: штепсель інструмента може використовуватися у Великобританії за допомогою відповідного

подовжувального кабелю, який, звичайно, повинен мати британський штепсель із запобіжником на 13 А.

Символи

Наступні символи стануть у пригоді для читання та розуміння інструкції з експлуатації, особливо ілюстрацій. Запам'ятайте ці символи та їх значення. Правильне розуміння символів допоможе правильно та небезпечно користуватися садовим інструментом.

Символ	Значення
	Вдягайте захисні рукавиці
	Напрямок руху
	Напрямок реакції
	Вага
	Вмикання
	Вимикання
	Приладдя/запчастини

Призначення приладу

Прилад, що живиться від мережі, призначений для подрібнення зелених відходів з листям, напр., обрізків з кущів. Він не призначений для використання з великим навантаженням або для використання не за призначенням.

Технічні дані

Безшумний подрібнювач		AXT Rapid 2000	AXT Rapid 2200
Товарний номер		3 600 H53 5..	3 600 H53 6..
Споживана потужність, (P40) ¹⁾	Вт	2000	2200
Кількість обертів на холостому ході	хвил. ⁻¹	3650	3650
Пропускна здатність, макс.	кг/год.	80 ²⁾	90 ²⁾
Макс. діаметр гілок	мм	35 ²⁾	40 ²⁾
Вага (без опціонального приладдя)	кг	11,9	12,1
Клас захисту		□/II	□/II

Параметри зазначені для номінальної напруги [U] 230 В. При інших значеннях напруги, а також у специфічному для країни виконанні можливі інші параметри.

¹⁾P40 означає, що садовий інструмент був випробуваний та допущений для циклічного навантаження, яке складається із 40 секунд на повній потужності і 60 секунд на холостому ході. Садовий інструмент може, таким чином, використовуватися безперервно, але з регулярними перервами у разі великого навантаження. У разі постійного великого навантаження спрацює захист від перевантаження.

²⁾В залежності від характеру матеріалу, що здрибнюється.

Інформація щодо шуму і вібрації

Значення звукової емісії отримані відповідно до EN 50434.

	3 600 ...	H53 5..	H53 6..
А-зважений рівень звукового тиску від приладу, як правило, становить:			
звукове навантаження	дБ(А)	89	90
звукова потужність	дБ(А)	103	103
похибка К	дБ	= 3	= 4

Вдягайте навушники!

Монтаж та експлуатація

Дія	Малюнок	Сторінка
Обсяг поставки	1	226
Монтування колішат і підставки	2	226
Встановлення мішка для збору подрібненого матеріалу і місце для зберігання підштовхувача	3	227
Монтаж подовжувального кабелю	4	227
Вмикання	5	228
Вказівки щодо роботи	6	228
Вимкнення	7	229
Технічне обслуговування ножа	8	229
Технічне обслуговування, очищення та зберігання	9	230
Вибір приладдя	10	230

Експлуатація

Вмикання

Для увімкнення подрібнювача поверніть вимикач із положення «0» у положення «I». Після цього поверніть вимикач прил. на одну секунду в положення «II» і потім відпустіть його, щоб він автоматично повернувся у положення «I». Садовий інструмент повинен увімкнутись. Подрібнювач не увімкнеться, якщо під час увімкнення вимикач був натиснений. Дайте вимикачу повернутися назад. Встановіть вимикач знову в положення «0» і почніть з початку.

Якщо вимикач задовго тримати у положенні «II», подрібнювач вимикається. Встановіть вимикач знову в положення «0» і почніть з початку.

З міркувань безпеки подрібнювач вмикається лише тоді, коли запобіжна кнопка на контейнері для подрібненого матеріалу є повністю затягнутою. (див. X на мал. 8)

Вимкнення

Для вимкнення садового інструмента поверніть вимикач проти стрілки годинника в положення «0». В якості альтернативи або в екстрених випадках просто натисніть на вимикач (втисніть всередину). Садовий інструмент можна знову вмикати, лише після того, коли вимикача буде повернутий в положення «0».

Захист від повторного пуску

Прилад вимикається після зникнення напруги в мережі. При появі живлення прилад не вмикається автоматично.

Захист від перевантаження

Перевантаження, наприклад, при блокуванні ножа, через декілька секунд може призвести до зупинення подрібнювача. Зачекавши небагато часу, подрібнювач можна знов увімкнути. Коли подрібнювач знову заблокується, вимкніть його.

Якщо подрібнювач знову заблокується, вимкніть садовий інструмент, вийміть штепсель з розетки і видаліть засмічення. Через тривале перевантаження і засмічення вентиляційних пазів двигуна може спрацювати термічний захист двигуна від перевантаження. Очистіть вентиляційні ґрати і вимкніть подрібнювач на декілька хвилин, щоб він охолонув. Термічний захист двигуна від перевантаження автоматично повертається у вихідне положення. Тим не менш, подрібнювач вмикається знову лише після того, як вимикач буде повернутий у положення «0» і процес увімкнення буде повторений.

Вказівки щодо здрібнювання

В залежності від виду, віку та сухості деревини гілки в більшій чи меншій мірі важко піддаються подрібненню.

Ви отримаєте оптимальні результати, якщо подрібнюватимете свіжі гілки недовзі після їх зрізання.

М'які садові відходи краще подрібнювати дрібними порціями, особливо якщо вони мокрі. Застрявання можна уникнути періодичним здрібнюванням гілок.

Технічне обслуговування ножа

► **Вимкніть садовий інструмент і витягніть штепсель із розетки.**

Ніж має різальні кромки з обох боків.

Якщо різальні кромки ножа затупилися, ніж можна перевернути.

Гвинт ножа можна використовувати знову.

Переконайтеся, що після заміни ножа гвинт є дуже міцно затягненим. Якщо обидві сторони ножа затупилися, замініть ніж. Новий ніж доступний у якості запасної частини. Використовуйте наданий новий гвинт ножа.

148 | Українська

Пошук несправностей

У наступній таблиці наведені симптоми несправностей, можливі причини та можливості усунення несправностей у Вашому садовому інструменті. Якщо це не допоможе Вам знайти і усунути проблему, будь ласка, звертайтеся в сервісну майстерню.

► **Увага! Перед роботами з технічного обслуговування або очищення вимикайте садовий інструмент та витягуйте штепсель з розетки. Це саме має чинність і якщо електрокабель пошкоджений, надрізаний або заплутався.**

Симптоми	Можлива причина	Що робити
Садовий інструмент не працює	Вимикач не спрацював	Вмикаючи подрібнювач, слідкуйте за тим, щоб не натискати вимикач під час його повертання.
	Запобіжна кнопка не була повністю затягнена	Затягніть запобіжну кнопку на воронці
	Відсутнє живлення	Перевірте і увімкніть
	Несправна розетка	Користуйтеся іншою розеткою
	Пошкоджений подовжувальний кабель	Перевірте і за необхідності поміняйте шнур
	Спрацював запобігач	Зробіть заміну запобігача/потім знов увімкніть садовий інструмент
	Спрацював захист від перевантаження	Дійте, як описано в розділі «Захист від перевантаження»
	Нестабільне живлення	Дійте, як описано в розділі «Захист від перевантаження»
	Вимикач повертається в положення «0»	Дайте машині охолонути та дійте, як описано в розділі «Захист від перевантаження»
Садовий інструмент працює зі збоями	Спрацював захист від недостатньої напруги	Виконайте повторне увімкнення. Перевірте, чи відповідає подовжувальний кабель вимогам інструкції (недостатня якість подовжувального кабелю може призвести до перебоїв у роботі!). У разі живлення від генератора перевірте потужність генератора.
	Пошкоджений подовжувальний кабель	Віддайте мережний кабель на перевірку, за необхідністю його треба поміняти
	Пошкоджена внутрішня проводка приладу	Зверніться в сервісну майстерню
	Спрацював захист від перевантаження	Дійте, як описано в розділі «Захист від перевантаження»
Низька продуктивність роботи	Вимикач повертається в положення «0»	Дайте машині охолонути та дійте, як описано в розділі «Захист від перевантаження»
	Ніж затупився	Розверніть ніж боком, що ще не був у використанні. При затупленні ножа з обох боків ніж треба замінити.
	Ніж забруднився	Зніміть і очистіть ніж. За необхідністю розверніть ніж.
Ніж не обертається	У завантажувальній воронці або у викидному каналі застряв матеріал	Прочистіть прилад та спорожніть мішок для збору
	Ніж застряв	Звільніть ніж, що застряв
Сильна вібрація/шум	Послабилися гайка/гвинт ножа	Затягніть гайку/гвинт ножа
	Послабилися гайка/гвинт ножа	Затягніть гайку/гвинт ножа
	Ніж пошкодився	Замініть ніж
	Внутрішнє пошкодження приладу	Зверніться в сервісну майстерню

Сервіс та надання консультацій щодо використання продукції

www.bosch-garden.com

При всіх додаткових запитаннях та замовленні запчастин, будь ласка, зазначайте 10-значний номер для замовлення, що стоїть на заводській табличці садового інструменту.

Гарантійне обслуговування і ремонт електроінструменту здійснюються відповідно до вимог і норм виготовлювача на території всіх країн лише у фірмових або авторизованих сервісних центрах фірми «Роберт Бош». **ПОПЕРЕДЖЕННЯ!** Використання контрафактної продукції небезпечно в експлуатації і може мати негативні наслідки для здоров'я. Виготовлення і розповсюдження контрафактної продукції переслідується за Законом в адміністративному і кримінальному порядку.

Україна

Бош Сервісний Центр електроінструментів
вул. Крайня 1
02660 Київ 60
Тел.: +380 44 490 2407
Факс: +380 44 512 0591
E-Mail: pt-service@ua.bosch.com
www.bosch-professional.com/ua/uk

Адреса Регіональних гарантійних сервісних майстерень зазначена в Національному гарантійному талоні.

Утилізація

Садові інструменти, приладдя і упаковку треба здавати на екологічно чисту повторну переробку.



Не викидайте садові інструменти в побутове сміття!

Лише для країн ЄС:

Відповідно до європейської директиви 2012/19/EU про відпрацьовані електро- і електронні прилади і її перетворення в національному законодавстві електро- і електронні прилади, що вийшли з використання повинні здаватися окремо і утилізуватися екологічно чистим способом.

Можливі зміни.

Қазақша

Өндірушінің өнім үшін қарастырған пайдалану құжаттарының құрамында пайдалану жөніндегі осы нұсқаулық, сонымен бірге қосымшалар да болуы мүмкін. Сәйкестікті растау жайлы ақпарат қосымшада бар. Өнімді өндірген мемлекет туралы ақпарат өнімнің корпусында және қосымшада көрсетілген. Өндіру мерзімі нұсқаулықтың соңғы бетінде көрсетілген. Импорттаушыға қатысты байланыс мәліметі қаптамада берілген.

Өнімді пайдалану жөніндегі нұсқаулықтың қосымшасы (Еуразия экономикалық одағына [Кеден одағына] мүше мемлекеттер аумағында қолданылады).

- ▶ **Нұсқаулықтың «Қауіпсіздік жөніндегі нұсқаулар» бөлімінде берілген қауіпсіздік техникасы бойынша нұсқаулықтармен мұқият танысыңыз.**
- ▶ **Төменде берілген қосымша ақпаратпен мұқият танысыңыз.**
- ▶ **НАЗАР АУДАРЫҢЫЗ!** Энергиямен жабдықтаудың толықтай не жекелей тоқтатылуы немесе энергиямен жабдықтауды басқару тізбегінің ақаулануы салдарынан электр құралының жұмысында кідіріс пайда болған жағдайда, бұғатталмағандығына көз жеткізіп (болған жағдайда) барып, ажыратқышты **Выкл. (Өшіру)** қалпына келтіріңіз. Желілік ашаны розеткадан шығарыңыз немесе алып - салмалы **аккумуляторды ажыратыңыз.** Осы әрекет арқылы бақыланбайтын қайта іске қосылудың алдын аласыз.

Өнімді пайдалану мерзімі

Өнімнің қызмет ету мерзімі 7 жыл. Өндірілген мерзімнен бастап (өндіру күні зауыт тақтайшасында жазылған) істетпей 5 жыл сақтағаннан соң, өнімді тексеруісіз (сервистік тексеру) пайдалану ұсынылмайды.

Қызметкер немесе пайдаланушының қателіктері мен істен шығу себептерінің тізімі

- тұтқасы мен корпусы бұзылған болса, өнімді пайдаланбаңыз
- өнім корпусынан тікелей түтін шықса, пайдаланбаңыз
- тоқ сымы бұзылған немесе оқшаулаусыз болса, пайдаланбаңыз
- жауын – шашын кезінде сыртта (далада) пайдаланбаңыз
- корпус ішіне су кірсе құрылғыны қосушы болмаңыз
- көп ұшқын шықса, пайдаланбаңыз
- қатты діріл кезінде пайдаланбаңыз

Шекті күй белгілері

- тоқ сымның тозуы немесе зақымдануы
- өнім корпусының зақымдалуы

Қызмет көрсету түрі мен жиілігі

Әр пайдаланудан соң өнімді тазалау ұсынылады.

150 | Қазақша

Сақтау

- құрғақ жерде сақтау керек
- жоғары температура көзінен және күн сәулелерінің әсерінен алыс сақтау керек
- сақтау кезінде температураның кенет ауытқуынан қорғау керек
- орамасыз сақтау мүмкін емес
- сақтау шарттары туралы қосымша ақпарат алу үшін MEMCT 15150 (Шарт 1) құжатын қараңыз

Тасымалдау

- тасымалдау кезінде өнімді құлатуға және кез келген механикалық ықпал етуге қатаң тыйым салынады
- босату/жүктеу кезінде пакетті қысатын машиналарды пайдалануға рұқсат берілмейді.
- тасымалдау шарттары талаптарын MEMCT 15150 (5 шарт) құжатын оқыңыз.

Қауіпсіздік нұсқаулары

Назарыңызда болсын! Төмендегі нұсқаулардың бәрін мұқиятпен оқып шығыңыз. Бақ электрбұйымының басқару элементтері мен нұсқаулыққа сай түрде қолдану бойынша мәліметтерін оқыңыз. Осы нұсқаулықты кейін қолдану үшін жоғалтпай сақтап жүріңіз.

Бақ электрбұйымындағы белгілердің мағыналары

Қауіптер бойынша жалпы нұсқаулар.



Қолдану нұсқаулығын оқыңыз.



Бақ электр құралынан оның бөлшектерін шығарып алу алдынан алдымен бақ электр құралын өшіріп, құрал айырын электр розеткасынан шығарып алыңыз. Жұмыс барысында кабель зақымданып немесе кесіліп қалған жағдайда кабельді түртпей, электр құралының айырын дереу электр розеткасынан шығарып алыңыз.

Құралда зақымданған бір бөлшегі бар болғанда құралды ешқашан қолданбаңыз.



Қорғау қолғапшаларын, тұрақты аяқ киім мен ұзын шалбар киіп жүріңіз.



Айналып тұратын кесу пышағы арқылы қауіп. Бақ электрбұйымы жұмыс істеп тұрғанда қолдар немесе аяқтарды саңылауларға енгізуге болмайды.



Электрбұйымның жанындағы адамдарға құрылғы жұмысынан серпіліп шашылатын заттарының түспеуіне назар аударыңыз.



Сақтандыру: Бақ электрбұйымы іске қосылып тұрғанда оған қауіп-қатерсіз аралықта тұрыңыз.



Бақ электрбұйымды басу алдынан оның барлық бөлшектерінің толығымен тоқтағанынша дейін күтіңіз.



Қорғау көзәйнектерін киіп жүріңіз.



Құлақ сақтағышын киіңіз.



Электрбұйымды жауын жауып тұрғанда қолданбаңыз немесе оны жауын астында қалдырмаңыз.

Басқару

► Бұйым жұмыс істеп тұрғанда оның толтыру құйғышына қолыңызды салмаңыз. Өшірілгеннен кейін бақ

электрбұйымыңыз әлі бірнеше секунд бойы жұмыс істеп тұрады.

- ▶ Осы электрбұйымды ешқашанда балалар немесе осы нұсқаулықтармен таныспаған тұлғалар тарапынан қолдануын рұқсат етпеңіз. Ұлттық заңдар мен ережелер тарапынан қолданушы жасының шектелінуі мүмкін. Электрбұйым іске қосылып қолданған уақытта бақ есігін балалар үшін ашылмайтын қылып жауып жүріңіз.
- ▶ Физикалық, сенсорлық не психикалық қабілеттері шектеулі немесе тәжірибесі жеткіліксіз, және/немесе білімі жеткіліксіз тұлғалар (осылармен қатар балалар) тарапынан қолдану үшін мақсатталмаған, немесе осы тұлғалар бұл электрбұйымды тек қана осылардың қауіпсіздігі үшін жауапты тұлғаның қадағалауымен, немесе бұйымды пайдалану тәртібімен және осылармен байланысты қауіптерімен танысқаннан кейін пайдалануы тиіс.
Балалардың осы бақ электрбұйыммен ойнауын болдырмау үшін оларды қадағалап отыру тиіс.
- ▶ Бақ электрбұйымы жанында тұлғалар, әсіресе балалар немесе жануарлар бар болғанда оны ешқашан қолданбаңыз.
- ▶ Іске қосу алдынан бақ электрбұйымын орамада бұйыммен бірге жіберілген қолдану нұсқаулығына сай құрастырылып орнату керек.
- ▶ Қауіпсіздікті арттыру үшін бүліну тоғының ең жоғары деңгейі 30 мА болған FI қосқышын (RCD) қолданыңыз. Осы FI қосқышын әр қолдану алдынан тексеріп алу қажет.
- ▶ Сыртқы жұмыстар үшін тек сыртқы жұмыстар үшін арналған арнайы, шашыралатын судан қорғау бар ұзарту кабелдерін ғана қолданыңыз.
- ▶ Электрбұйым айырын және электр розеткасын ылғалды қолмен ұстамаңыз.
- ▶ Тоқ беру жүйесіне қосу кабелі немесе біріктіруші кабелінің үстінен басып жүрмеңіз, оны жаншып кетпеңіз немесе оны ұстап тартпаңыз - кабелдің зақымданып және бұзылып кетуі мүмкін. Кабелді ыстықтан, майлы және өткір бұрыштардан қорғаңыз.
- ▶ Бақ құралы қолданып жатқан уақытта оның айналасындағы 3 метрлік қашықтықта басқа адамдар не жануарлар болмауы тиіс.
- ▶ Әрқашан тек қана Бош компаниясының түпнұсқалық толымдаушы және қосалқы бөлшектерін қолданыңыз. Басқа өндірушілердің бөлшектерін қолдану арқылы пайда болған зақымданулар мен ақаулықтар үшін Бош компаниясы жауапты болмайды.
- ▶ Бақ электрбұйымымен жұмыс істеу алдынан алдымен қолдану нұсқаулығымен танысып алыңыз.

152 | Қазақша

- ▶ Кең киім, ілініп тұратын баулар немесе галстук киім жүрмеңіз.
- ▶ Бақ электрбұйым ашық (мысалы қабырғаға немесе басқа тұрақты түрде тұрған заттарға тым жақын емес болған) берік тегіс жерде қолданыңыз.
- ▶ Бақ электрбұйымын төселген немесе ірі құмды жерде қолданбаңыз. Шығарылатын материал жаралануға апара алуы мүмкін.
- ▶ Электрбұйымды іске қосу алдынан барлық бұрамалар, сомындар мен басқа бекіту бөлшектерінің жақсылап бекітілгенін және қорғау құрылғылары мен жабу жүйелерінің дұрыс түрде орнатылғанын тексеріп алыңыз. Зақымдалынған немесе оқыла алынбайтын сақтандыратын және көрсеткіш белгілерін ауыстырыңыз.
- ▶ Жұмысты бастау алдынан толтыру құйғышының бос болуын тексеріңіз.
- ▶ Бетіңіз бен денеңізбен толтыру құйғышына жақын келмеңіз.
- ▶ Қолыңыз және денеңіздің немесе киіміңіздің басқа бөлшектері толтыру құйғышына немесе шығару саңылауына түсіп қалуын, немесе жылжып тұратын бөлшектеріне жақын келіп қалуын болдырмаңыз.
- ▶ Құралды іске қосып қолданған уақытта әрқашан тұрақты түрде тұруыңызға назар аударып, тепе-тең жүріп жұмыс істеңіз. Алға қарай тым ұзақ еңкеймеңіз. Толтыру барысында бақ электрбұйымының аяғынан жоғарырақ тұрмаңыз.
- ▶ Бақ электрбұйымымен жұмыс істегеніңізде оның шығару бөлшегінен ұзақ тұрыңыз.
- ▶ Бақ электрбұйымына материал салғанда оның арасында металл бөлшектері, тас, шишалар, құтылар немесе басқа бөтен заттардың жоқ болуын аса мұқият тексеріңіз.
- ▶ Кесу механизмі бөтен заттарға тиіп қалғанда, бақ электрбұйымы әдеттегіден тыс дыбыс шығарғанда немесе дірілдей бастағанда, кесу элементті тоқтату үшін дереу бақ электрбұйымын өшіріңіз. Бұйым айырын электр розеткасынан шығарып алып, келесідей әрекет етіңіз:
 - Шығындарды тексеріңіз.
 - Барлық зақымданып бұзылған бөлшектерін ауыстырыңыз немесе жөндеңіз.
 - Бөлшектердің бекітілмей бос болған болмағанын тексеріп, керек болса, оларды жақсылап бекітіңіз.
- ▶ Қажетті арнайы біліміңіз болмаса бақ электрбұйымын өзіңіз жөндемеіңіз.
- ▶ Өңделген материал шығару аумағында жиналып қалмауына назар аударыңыз; ол шығаруға бөгет болып, толтыру құйғышында кері соққыға апаруы мүмкін.
- ▶ Бақ электрбұйымы бітеліп қалғанда, оны өшіріп алып, кесу механизмі тоқтағанша дейін күтіңіз. Бақ электрбұйымды кесілген заттардан босату үшін алдымен бұйым айырын электр розеткасынан шығарып алыңыз.
- ▶ Жабу жүйелері мен қорғау құрылғыларының зақымдалмай және дұрыс түрде

орнатылғандарын тексеріңіз. Іске қосып қолдану алдынан керек болса керекті күту немесе жөндеу жұмыстарын өткізіңіз.

- ▶ Жиналып қалған шаң мен кірді кетіру үшін, желдеткіш шілтерін сыртынан шаңсорғышпен тазалаңыз. Желдеткіш шілтері электр құралынан шығарылып алынбайды.
- ▶ Қозғалтқышы істе болып тұрған бақ электрбұйымын ешқашан көтермеңіз немесе тасымаңыз.
- ▶ Жұмыс орнынан кеткеніңізде әрқашан бақ құралын өшіріп, кесу механизмі толығымен тоқталып қалғанша дейін күтіп, құрал айырын шығарып алыңыз.
- ▶ Жұмыс барысында бақ электрбұйымын аудармаңыз.
- ▶ Бақ электрбұйымын жауын жауғанда сыртқа шығармаңыз не сыртта қалдырмаңыз. Бақ электрбұйымын тек қана құрғақ жерде сақтаңыз.
- ▶ Электр генераторын қолданған жағдайларда, ол жеткізу кернеуінің ырғып кетуі арқылы зақымданулардың пайда болуына жол бермейтін автоматтық кернеу жүйесімен (AVR) жабдықталған болуы керек. Электр генераторының ең төменгі қуаты 4 кВт төмен болмауы тиіс.

Күту мен сақтау

- ▶ Бақ электрбұйымы сервистік, тексеру, сақтау немесе қосалқы бөлшектерін ауыстыру жұмыстары себептерінен істен шығарылса,

оны алдымен өшіріңіз, айырын электр розеткадан шығарып, суытып алыңыз. Әр тексеру немесе лайықтау жұмыстары алдынан әрқашан алдымен барлық жылжымалы бөлшектерінің толығымен тоқтап тұрғанын тексеріп алыңыз.

- ▶ Бақ электрбұйымын күтіп, таза күйде ұстаңыз.
- ▶ Жұмыс қауіпсіздігін қамтамасыз ете алу үшін алдымен бақ құралын тексеріп алып, тозған немесе зақымданған бөлшектерін ауыстырып алыңыз.
- ▶ Ауыстырылатын бөлшектерінің Бош фирмасының бұйымдары болғанына назар аударыңыз.
- ▶ Ұзартып жалғастырғыш кабелін қолданғанда «Электр қауіпсіздігі» тарауының да мәліметтерін ескеріп жүріңіз.
- ▶ Пышақты күту жұмыстарын өткізгенде (мысалы, пышақты аударғанда немесе ауыстырғанда) қозғалтқыш тоқталмай, пышақ жүзі қолмен жылжылатынын ескеріп жүріңіз. Бұл, мысалы, бармақтарыңыздың қысылып қалуына апара алады.
- ▶ мәжбүрleme тоқтатуын ешқашан күштен шығаруға әрекеттенбеңіз.

Электр қауіпсіздігі



**Назарыңызда болсын!
Жөндеу немесе тазалау
жұмыстарын өткізу
алдында бақ электрбұйымын
өшіріп, электр тоқ айырын
розеткадан шығарып алыңыз.**

Электр тоққа қосу кабелінің зақымданып, кесіліп немесе оралып қалғанында да жоғарыдағыдай әрекеттеніңіз.

Қауіпсіздікті қамтамасыз ету үшін Өзіңіздің бақ құралыңыз қорғау оқшалануымен жабдықталған. Жұмыс кернеуі – 230 В ауыспалы тоғы, 50 Гц (Еуропа Одағына кірмейтін елдер үшін 220 В немесе 240 В).

Қауіпсіздікті арттыру үшін бүліну тоғының ең жоғары деңгейі 30 мА болған FI қосқышын (RCD) қолданыңыз. Осы FI қосқышын әр қолдану алдынан тексеріп алу қажет.

Электр желісіне қосу кабелі. Бақ құралыңыз Ұлыбритания Біріккен Корольдігінде қолдану үшін арналғанда, ол BS1363/A сай 3 полюстік штепселдік айыры бар электр желі кабелімен жабдықталған болуы мүмкін (айыр 13 А сақтандырғышымен жабдықталған). Электр желісіне қосу кабелінде зақымданулардың жоқ болуын үдемі тексеріп жүріңіз. Зақымданған кабелін Бош компаниясының техникалық қызмет көрсету орталығының мамандары арқылы ауыстыртып алыңыз; кабель басқа адамдар арқылы қауіпсіз және нық түрде ауыстырыла алынбайды. Құрал айыры электр розеткасына лайықты болмаған жағдайда, оны Бош компаниясының техникалық қызмет көрсету орталығының мамандары арқылы ауыстыртып алыңыз. Кесіліп алынған құрал айырын дереу кәдеге жаратыңыз.

Кесіліп қалған айырды ешқашан электр розеткасына, розетка өшіріліп қойылған болса да, тықпаңыз. Осындай кабель арқылы электр соққының пайда болуы мүмкін, себебі кабель арқылы кернеу өткізіліп тұра алады.

Ұзартып жалғастыру кабелі. Құрал Ұлыбритания Біріккен Корольдігінен тыс елдерде қолдану үшін арналғанда, ол құрал ішіне құрастырылған арнайы «Қорғау жалғасуы» бар айырымен жабдықталады. Бір ұшынан лайықты «Қорғау жалғасуы» бар төлкесі, ал басқа ұшынан жергілікті электр жүйесіне қосу үшін арналған айыры бар ұзарту кабелін немесе кабельдік орауышын қолдануыңыз лазым. Олар құралдың сатылу көлеміне кірмейді.

Бақ құралыңыз Ұлыбритания Біріккен Корольдігінде қолдану үшін арналып, оның ішінде құрастырылған айыры бар болғанда ұзартып жалғастырғыш кабелін немесе кабельдік орауышын қолдана алуыңызға болады.

Сақтандыру! Нұсқаулыққа сай болмайтын ұзарту жалғастырғыш кабельдерін қолдану қауіпті болуы мүмкін. Төменде берілген нұсқаулар **БАРЛЫҚ** ұзарту жалғастырғыш кабельдері мен барлық бақ құралдары үшін жарамды.

– Сыртта қолдану үшін рұқсат етілген және EN 60884-2-7 нормасына сай болатын ұзарту жалғастырғыш кабельдерін ғана пайдаланыңыз.

- EN 61242/IEC 61242 нормасына сай болатын кабельдік орауыштарын ғана пайдаланыңыз.
- Ұзарту жалғастырғыш кабелімен немесе кабельдік орауышымен қорапта болған нұсқаулықтарын және еліңіздегі ұлттық ережелер мен талаптарын әрқашан ұстанып жүріңіз.
- Кабель жерге тұйықтау жүйесімен жабдықталған болуы тиіс.
- Кабельдердің зақымданып қалмайтынына, мысалы, өткір бұрыштары бар үстілер немесе бөгеттер арқылы тартылып қалып зақымданып қалмайтынына, үдемі назар аударып жүріңіз. Кабельдер мен жалғастырғыш бөлшектерінің суда жатуына жол бермеңіз.
- Кабельдің зақымдалмаған қалыпта болуын үдемі тексеріп жүріп, керек болса, оны жөндетіңіз немесе ауыстыртыңыз.
- Ұзарту жалғастырғыш кабельдері арасындағы кабель жалғанымдар (желіге қосу айыры мен электр розеткалары) резеңкеден жасалып, су тамшыларынан қорғау жүйесімен, мүмкіншілігінше IP55 қорғау сыныбы жүйесімен, жабдықталған болуы тиіс.
- Кабельдердің максималдық ұзындығы: осы бақ құралымен қолдану үшін ұзарту жалғастырғыш кабельдердің жалпы ұзындығы 30 м, кабельдік орауыштардың жалпы ұзындығы, олардың ішінде қорғаныстық ажырату (30 МА атаулы жылыстау тоғымен) жүйесі

құрастырылып қойылғанда, 60 м дейін.

- Минималды көлденең қима: осы бақ құралы үшін өткізушідің минималды көлденең қимасы $1,25 \text{ мм}^2$ (Ұлыбритания Біріккен Корольдігі үшін) немесе $1,5 \text{ мм}^2$ (Ұлыбритания Біріккен Корольдігінен басқа елдер үшін) болады.

Ұлыбритания Біріккен Корольдігіне арналмаған құралдар үшін: құрал айыры, Ұлыбритания Біріккен Корольдігі үшін жарамды 13 А-штепселімен жабдықталған жағдайда, Ұлыбритания Біріккен Корольдігінде лайықты ұзарту жалғастырғыш кабелімен қолдана алынады.

Белгілер

Келесі белгілер қолдану бойынша нұсқаулығын, әсіресе графикалық суреттерін, оқу және түсіне алу үшін өте маңызды. Белгілер мен олардың мағыналарын есте сақтаңыз. Белгілерді дұрыс түсіну бақ құралын жақсырақ және қауіпсіз түрде қолдануыңыз үшін көмек болады.

Белгі	Мағына
	Қорғау қолғабын киіңіз
	Қозғалыс бағыты
	Реакция бағыты
	Салмағы
	Қосу
	Өшіру
	Қосымша бөлшектер/Қосалқы бөлшектер

156 | Қазақша

Тағайындалу бойынша қолдану

Электр тоқ жүйесінен жұмыс істейтін құрал бақтағы жапырақтар, қабаттанып қалған, жасыл қалдықтарын, мысалы, бұталардың кесінділерін, ұсақтау үшін арналған. Бұл құрал осыдан ауырырақ жұмыстары үшін немесе осы құрал үшін тағайындалмаған қолдану үшін арналмаған.

Техникалық мәліметтер

Тыныш ұсатып-кескіш		AXT Rapid 2000	AXT Rapid 2200
Өнім нөмірі		3 600 H53 5..	3 600 H53 6..
Тұтыну қуаты, (P40) ¹⁾	Вт	2000	2200
Бос айналу сәті	мин ⁻¹	3650	3650
Өнімділігі, максим.	кг/сағ	80 ²⁾	90 ²⁾
Макс. бұтақ диаметрі	мм	35 ²⁾	40 ²⁾
Салмағы (қосымша толымдауыштарсыз)	кг	11,9	12,1
Сақтық сыныпы		□/II	□/II

Мәліметтер [U] 230 В кесімді кернеуге арналған. Басқа кернеу және елде қабылданған заңдар бұл мәліметтерді өзгертуі мүмкін.

¹⁾P40 белгісі арқылы бақ құралының циклдық жүктеу түрі үшін 40 секунд бойы толық жүктеумен, одан кейін 60 секунд бойы бос жүріспен жүргізіліп, тексерілгенін және қолдану үшін лайықты болғанын білдіреді. Осының арқасында бақ құралы үздіксіз, ал жоғары жүктеуде жүйелі түрде үзілістермен қолдана алынады. Толық жүктемемен үздіксіз түрде жұмыс істегенде асқын жүктемелерден қорғау жүйесі іске қосылып кетеді.

²⁾Кесілетін өнемдердің қалпына қарай.

Шуыл және дірілдеу туралы ақпарат

Шу эмиссиясының мәндері EN 50434 бойынша есептелген.

	3 600 ...	H53 5..	H53 6..
Электрбұйымның «А» белгісімен белгіленген деңгейі әдетте төменгідей болады:			
Дыбыстық қуат деңгейі	дБ(А)	89	90
Дыбыс қаттылығы деңгейі	дБ(А)	103	103
Дәлсіздік К	дБ	= 3	= 4

Қорғау құлаққаққабын киіп жүріңіз!

Монтаж және пайдалану

Әрекет мақсаты	Сурет	Бет
Жеткізу көлемі	1	226
Дөңгелектер мен тіреу төсеуін құрастырып орнату	2	226
Ұстау қапшасын іліп орнату мен итерушіні шығару	3	227
Ұзарту кабелін қосып жалғастыру	4	227
Қосу	5	228
Жұмыс бойынша нұсқаулар	6	228
Өшіру	7	229
Өлшем көлемдері	8	229
Күту, тазалау және сақтау	9	230
Керек-жарақтарды таңдау	10	230

Пайдалану

Қосу

Ұсақтап кескішті іске қосу үшін оның Қосу/Өшіру түймешігін «**О**» позициясынан «**І**» позициясына бұрып орнатыңыз. Одан кейін Қосу/Өшіру түймешігін шамамен бір секунд бойы «**II**» позициясына бұрып, одан кейін Қосу/Өшіру түймешігінің автоматты түрде «**І**» позициясына ауыстырылуы үшін тез босатып жіберіңіз. Осы әрекеттерден кейін бақ құралы іске қосылуы тиіс. Іске қосу барысында Қосу/Өшіру түймешігі басылып тұрса, ұсақтап кескіш қосыла алмайтын болады. Қосу/Өшіру түймешігін орнына қайта қайтқызыңыз. Қосу/Өшіру түймешігін қайтадан «**О**» позициясына қойып, құралды жаңадан іске қосыңыз. Қосу/Өшіру түймешігін «**II**» позициясында тым ұзақ басып тұрсаңыз, ұсақтап кескіш тоқталып қалатын болады. Қосу/Өшіру түймешігін қайтадан «**О**» позициясына қойып, құралды жаңадан іске қосыңыз.

Қауіпсіздік себептерінен ұсақтап кескіш, оның ұстап жинаушының қауіпсіздік түймешігі толығымен қатты тартылып қойылғанында ғана іске қосылады. (8 суреттегі X бөлшегін қараңыз)

Өшіру

Бақ құралын өшіру үшін, оның Қосу/Өшіру түймешігін сағат тіліне қарсы бағытпен бұрып, «0» позициясына орнатыңыз. Балама ретінде және апаттық жағдайларда жәй ғана Қосу/Өшіру түймешігін (ішке қарай) басыңыз. Бақ құралы, оның Қосу/Өшіру түймешігі «0» позициясына бұрылып орнатылып қойылғанда ғана қайта іске қосыла алынады.

Қайта қозғалу сақтағышы

Бақ электрбұйымы электр тоқ берілуі тоқтатылғанда өшірілетін болады. Электр тоғы қайта берілгенінде бақ электрбұйымы автоматты түрде өз-өзімен іске қайта қосыла алмайды.

Артық жүктеу қорғанысы

Шамадан тыс жүктелуі, мысалы кесу пышағының оқшаулануы арықыл, біраз секунд ішінде ұсатып кескіштің тұрып қалуына апара алуы мүмкін. Біраз күткеннен кейін ұсатып кескішті қайта іске қосуыңызға болады. Ұсатып кескіш қайта оқшауланyp қалса, оны өшіріңіз.

Ұсатып кескіш қайтадан бұғатталып қалған жағдайда бақ құралын өшіріп, желі айырын розеткадан шығарып алып, бұғат етіп тұрған нәрселерді жойыңыз. Қозғалтқыштың желдету саңылауларының ұзақ уақыт бойы асқын жүктеніп және бітеліп тұруы қозғалтқыштағы жылудың асқын жүктемелерінен қорғау жүйесі қосылып кетуіне апара

алады. Желдеткіш шілтерін тазалап, ұсақтап кескіш құралын, оны салқындатып алу үшін бірнеше минут бойы өшіріп қойыңыз. Қозғалтқыштағы жылудың асқын жүктемелерінен қорғау жүйесі өз-өзімен қайта орнына келеді. Ұсақтап кескіш құралы Қосу/Өшіру түймешігін «0» позициясына кері бұрып қойып, қосу барысын жаңадан бастағаныңызда ғана іске қосылады.

Ұсақтап кесу бойынша нұсқаулар

Бұтақтарды ұсақтап кесу ағаш түрі, жасы мен құрғақтағына қарай оңайрақ не ауырақ болуы мүмкін.

Жаңа кесілген бұтақтарды кесілгеннен кейін ұзартпай ұсақтап кескенде мінсіз нәтижелерге жетесіз.

Жұмсақ бақ қалдықтарын шағын көлемде ұсақтап кесу лaзым, әсіресе ұсақтап кесілетін өнімдер ылғалды күйде болғанда. Бөгеттелуге жол бермеу үшін ұдайы бұтақтарды ұсақтап кесіп отыру қажет.

Өлшем көлемдері

► Бақ электрбұйымын өшіріп, айырын розеткадан шығарыңыз.

Кесу пышағының екі жағындағы ұшылары кесу үшін арналған.

Кесу пышағының кескіш жүздері дөкір болып қалғанда, кесу пышағын аударып қоюыңызға болады.

Кесу пышағының бұрандасы қайта қолданыла алынады. Кесу пышағы ауыстырылғаннан кейін бұранда өте қатты тартылып бекітілгеніне көз жеткізіңіз. Кесу пышағының кескіш жүздерінің екі жағы да дөкір болып қалғанда, кесу пышағын ауыстырыңыз. Кесу пышағы бақ құралының қосалқы бөлшегі ретінде ұсынылады. Бақ құралымен бірге

Қателерді белгілеу

Өзіңіздің бақ электрбұйымыңыз қалыпты түрде істемей қалса, келесі кестеде қате симптомдары, мүмкін болған себептері, сонымен қатар осыларды жою үшін жолдары көрсетіледі. Бұл кесте арқылы қатені белгілеп жоя алмасаңыз өзіңіздің сервистік жөндеу орнымен хабарласыңыз.

► **Назарыңызда болсын! Жөндеу немесе тазалау жұмыстарын өткізу алдында бақ электрбұйымын өшіріп, электр тоқ айырын розеткадан шығарып алыңыз. Электр тоққа қосу кабелінің зақымданып, кесіліп немесе оралып қалғанында да жоғарыдағыдай әрекеттеніңіз.**

Симптомдар	Мүмкін болған себептер	Көмек
Бақ электрбұйымы істемей тұр	Қосқышы іске қосыла алынбады	Іске қосу уақытта қосқыш/өшіргіш бұру барысында басылмағанына назар аударыңыз.
	Қауіпсіздік түймешігі толығымен берік тартылмады	Мойнындағы қауіпсіздік түймешігін қатты тартып бекітіңіз
	Электр желі кернеу жоқ	Тексеріп алыңыз да, іске қосыңыз
	Электр желі розеткасы бұзылған қалыпта	Басқа электррозеткасын қолданыңыз
	Ұзарту кабелі зақымданып бұзылған	Кабелін тексеріңіз, керек болса, ауыстырыңыз
	Тежегіш қосылып кетті	Тежегішті ауыстырыңыз/одан кейін бақ электрбұйымын қайта іске қосыңыз
	Шамадан артық жүктелуден қорғау жүйесі қосылып кетті	«Шамадан артық жүктелуден қорғау» тарауында көрсетілгендей әрекет етіңіз
	Электр тоғының берілуі аутқып тұр	«Шамадан артық жүктелуден қорғау» тарауында көрсетілгендей әрекет етіңіз

158 Қазақша		
Симптомдар	Мүмкін болған себептер	Көмек
Бақ электрбұйымы істемей тұр	Қосқыш/өшіргіш «0» позициясына кері қайтады	Электр бұйымды суытып алып, «Шамадан артық жүктелуден қорғау» тарауында көрсетілгендей әрекет етіңіз
	Кернеудің тым төмен болып кетуінен сақтау жүйесі іске қосылып кетті	Құралды жаңадан іске қосыңыз. Ұзарту жалғастырғыш кабелінің нұсқаулықта берілген талаптарға сай болғанына көз жеткізіңіз (ұзарту жалғастырғыш кабелінің сапасы төмен болуы қателердің себебі бола алады!). Құралды электр генератормен қолданғанда алдымен электр генераторының қуаты бойынша мәліметтерін біліп, тексеріп алыңыз.
Бақ электрбұйымы тоқталулармен жұмыс істеп тұр	Ұзарту кабелі зақымданып бұзылған	Кабелін тексеріңіз, керек болса, оны ауыстыртып алыңыз
	Электр бұйымның ішкі кабелдер жүйесі ақаулы	Қызмет көрсету орталығымен хабарласыңыз
	Шамадан артық жүктелуден қорғау жүйесі қосылып кетті	«Шамадан артық жүктелуден қорғау» тарауында көрсетілгендей әрекет етіңіз
Кесу нәтишелері нашар	Қосқыш/өшіргіш «0» позициясына кері қайтады	Электр бұйымды суытып алып, «Шамадан артық жүктелуден қорғау» тарауында көрсетілгендей әрекет етіңіз
	Кесу пышағы дөкір	Кесу пышағын оның қолданылмайтын жағына бұрыңыз. Кесу пышағының екі жағы да дөкір болған жағдайда, кесу пышағын ауыстырыңыз.
	Кесу пышағы кірленген	Кесу пышағын шығарып алып, тазалаңыз. Керек болса, кесу пышағын бұрыңыз.
Кесу пышағы айналмай тұр	Толтыру құйғышы немесе шығару бөлшегі бітеліп не оқшауланып қалған	Электр бұйымды тазалап, ұстау қапшасын босатыңыз
	Қосу пышағы оқшауланып қалған	Оқшаулануын жойыңыз
	Пышақ сомы/пышақ бұрандасы бекітілмеген	Пышақ сомын/пышақ бұрандасын бекітіңіз
Қатты вибрациялар/ шуылдар	Пышақ сомы/пышақ бұрандасы бекітілмеген	Пышақ сомын/пышақ бұрандасын бекітіңіз
	Кесу пышағы зақымданып бұзылған	Кесу пышағын ауыстырыңыз
	Электр бұйымы ішінен бұзылып зақымдалған	Қызмет көрсету орталығымен хабарласыңыз

Тұтынушыға қызмет көрсету және пайдалану кеңестері

www.bosch-garden.com

Сурақтарыңыз және қосалқы бөлшектеріне тапсырыс бергеніңізде әрдайым тақташада жазылған 10 саннан тұратын бұйым нөмірін хабарлауыңыз керек.

Өндіруші талаптары мен нормаларының сақталуымен электр құралын жөндеу және кепілді қызмет көрсету барлық мемлекеттер аумағында тек «Роберт Бош» фирмалық немесе авторизацияланған қызмет көрсету орталықтарында орындалады. ЕСКЕРТУ! Заңсыз жолмен әкелінген өнімдерді пайдалану қауіпті, денсаулығыңызға зиян келтіруі мүмкін. Өнімдерді заңсыз жасау және тарату әкімшілік және қылмыстық тәртіп бойынша Заңмен қудаланады.

Қазақстан

Тұтынушыларға кеңес беру және шағымдарды қабылдау орталығы:

«Роберт Бош» (Robert Bosch) ЖШС

Алматы қ.,

Қазақстан Республикасы

050012

Муратбаев к., 180 үй

«Гермес» БО, 7 қабат

Тел.: +7 (727) 331 31 00

Факс: +7 (727) 233 07 87

E-Mail: ptka@bosch.com

Сервистік қызмет көрсету орталықтары мен қабылдау пунктерінің мекен-жайы туралы толық және өзекті ақпаратты Сіз: www.bosch-professional.kz ресми сайттан ала аласыз

Көдеге жарату

Бақ электрбұйымдарын, қосымша бөлшектер мен қорапшаларды қоршаған ортаға зиян келдірмейтін кәдеге жарату қажет.



Бақ электрбұйымдарын тұрмыстық үй қалдықтар контейнеріне салмаңыз!

Тек қана ЕО елдері үшін:

Ескі электр және электроника бұйымдары бойынша Еуропалық 2012/19/EU директивасына сәйкес, және оның ЕО елдердің мемлекеттік Заңдарына еңгізуі бойынша, қолданылуға жарамсыз ескі электр және электроника бұйымдарын іріктеп жинап, қоршаған ортаға зиян келдірмейтін кәдеге жарату қажет.

Техникалық өзгерістер енгізу құқығы сақталады.

Română

Instrucțiuni privind siguranța și protecția muncii

Atenție! Citiți cu grijă următoarele instrucțiuni. Familiarizați-vă cu elementele de operare și utilizarea reglementară a sculei electrice de grădină. Păstrați la loc sigur instrucțiunile de folosire în vederea unei utilizări ulterioare.

Explicarea simbolurilor de pe scula electrică de grădină



Indicație generală de avertizare a pericolozității.



Citiți instrucțiunile de folosire.



Înainte de a demonta componente ale sculei electrice de grădină, deconectați-o și scoateți ștecherul din priză de curent. În cazul în care cablul se deteriorează sau este tăiat în timpul lucrului, nu-l atingeți ci scoateți imediat ștecherul din priză de curent. Nu folosiți scula electrică dacă aceasta are cablul de alimentare deteriorat.



Purtați mănuși de protecție, încălțăminte rezistentă și pantaloni lungi.



Pericol din cauza cuțitelor care se rotesc. Nu introduceți mâinile sau picioarele în orificiul de deschidere în timpul funcționării sculei electrice.



Avertiți grijă ca persoanele aflate în apropiere să nu fie rănite de

corpurile străine aruncate de scula electrică.



Avertisment: mențineți o distanță sigură față de scula de grădină cât timp aceasta lucrează.



Înainte de a atinge scula electrică de grădină, așteptați până când toate componentele acesteia se opresc complet.



Purtați ochelari de protecție.



Purtați protecții auditive.



Nu folosiți scula electrică de grădină pe timp de ploaie și nu o expuneți acțiunii ploii.

Manevrare

► **Nu introduceți mâinile în pâlnia de încărcare în timpul funcționării. După deconectare, scula electrică mai continuă să funcționeze din inerție timp de câteva secunde.**

► Nu permiteți niciodată copiilor sau persoanelor nefamiliarizate cu prezentele instrucțiuni, să folosească scula electrică de grădină. Este posibil ca normele naționale să limiteze vârsta operatorului. În caz de nefolosire, păstrați scula electrică de grădină la loc inaccesibil copiilor.

► Această sculă electrică de grădină nu este destinată utilizării de către persoane (inclusiv copii) cu deficiente senzoriale sau intelectuale sau cu o experiență insuficientă și/sau cunoștințe insuficiente, în afara cazului în care se află sub

supravegherea unei persoane răspunzătoare de siguranța lor sau primesc îndrumări de la aceasta, cu privire la utilizarea sculei electrice de grădină.

Copiii trebuie supravegheați pentru a ne asigura că aceștia nu se joacă cu scula electrică de grădină.

- Nu folosiți în niciun caz scula electrică de grădină atunci când în imediata apropiere se află persoane, în special copii sau animale de casă.
- Înainte de pornire, scula electrică de grădină trebuie montată conform instrucțiunilor alăturate.
- Pentru sporirea gradului de siguranță, folosiți un întrerupător diferențial pt. curenți reziduali (RCD) cu un curent de declanșare de maximum 30 mA. Acest întrerupător diferențial pentru curenți reziduali ar trebui verificat înainte de fiecare utilizare.
- Folosiți numai cabluri prelungitoare autorizate pentru utilizare în mediu exterior, protejate împotriva stropilor de apă.
- Nu atingeți ștecherul și priza de curent cu mâinile ude.
- Nu călcați cu roțile mașinii, nu striviți sau nu trageți de cablul de alimentare sau de cablul prelungitor deoarece acesta s-ar putea deteriora. Feriți cablul de căldură, ulei și muchii ascuțite.
- În timpul utilizării sculei electrice de grădină, este interzisă staționarea altor persoane sau a animalelor pe o rază de 3 metri în jurul acesteia.

- ▶ Folosiți întotdeauna accesorii și piese de schimb originale Bosch. În cazul folosirii altor piese, Bosch nu-și asumă responsabilitatea pentru eventualele defecțiuni sau deranjamente funcționale.
- ▶ Familiarizați-vă cu prezentele instrucțiuni de folosire înainte de a încerca să lucrați cu scula electrică de grădină.
- ▶ Nu purtați îmbrăcăminte largă, șnururi care atârnă sau cravate.
- ▶ Folosiți scula electrică de grădină în spațiu liber (de ex. nu prea aproape de un zid sau de alte obiecte fixe) pe o suprafață stabilă, netedă.
- ▶ Nu folosiți scula electrică de grădină pe o suprafață pavată sau acoperită cu pietriș. Materialul azvârlit poate cauza răniri.
- ▶ Înaintea punerii în funcțiune verificați dacă toate șuruburile, piulițele și alte elemente de fixare sunt bine strânse și dacă dispozitivele de protecție și apărațoarele sunt amplasate corect. Înlocuiți plăcuțele de avertizare și indicatoare deteriorate sau șterse.
- ▶ Înainte de pornire asigurați-vă că pâlnia de încărcare este goală.
- ▶ Țineți-vă fața și corpul la distanță de pâlnia de încărcare.
- ▶ Nu permiteți ca mâinile sau ale părți ale corpului dumneavoastră sau ale îmbrăcăminții să ajungă în pâlnia de încărcare sau în jgheabiul de descărcare, sau ca acestea să se apropie prea mult de componentele aflate în mișcare.
- ▶ Asigurați-vă întotdeauna un echilibru stabil și o poziție sigură. Nu vă aplecați prea mult în față. În timpul umplerii nu staționați la un nivel mai înalt decât cel al soclului sculei electrice.
- ▶ Păstrați o distanță sigură față de zona de aruncare a materialului tocat în timpul lucrului cu scula electrică de grădină.
- ▶ Atunci când introduceți material de tocat în scula electrică de grădină, aveți în mod deosebit grijă ca acesta să nu conțină metal, pietre, sticle, cutii goale de conserve sau alte corpuri străine.
- ▶ Atunci când mecanismul de tăiere lovește un corp străin sau scula electrică emite zgomote neobișnuite sau începe să vibreze, deconectați-o neîntârziat pentru a opri mecanismul de tăiere. Scoateți ștecherul afară din priză de curent și procedați după cum urmează:
 - Inspectați defecțiunea.
 - Schimbați sau reparați toate piesele defecte.
 - Verificați dacă există piese desprinse sau slăbite iar dacă este cazul, strângeți-le.
- ▶ Nu încercați să reparați singuri scula electrică de grădină dacă nu aveți pregătirea necesară pentru aceasta.
- ▶ Aveți grijă ca, materialul tocat să nu se acumuleze în zona de descărcare; aceasta ar putea împiedica evacuarea și provoca recul în pâlnia de încărcare.
- ▶ Dacă scula electrică de grădină este înfundată, deconectați-o și așteptați până când mecanismul de tăiere se oprește. Scoateți ștecherul afară din priză, înainte de a îndepărta materialul tocat care bloca scula electrică.

- ▶ Verificați dacă capacele de acoperire și dispozitivele de protecție nu sunt deteriorate și dacă sunt montate corect. Înainte de utilizare executați eventual lucrările necesare de întreținere sau de reparații.
- ▶ Curățați grila de ventilație din exterior cu un aspirator de praf, pentru a îndepărta praful și murdăria acumulată. Grila de ventilație nu poate fi demontată.
- ▶ Nu ridicați respectiv nu transportați scula electrică de grădină cu motorul pornit.
- ▶ La părăsirea postului de lucru deconectați întotdeauna scula electrică de grădină, așteptați ca mecanismul de tăiere să se oprească și scoateți ștecherul din priză de curent.
- ▶ Nu basculați scula electrică de grădină în timpul funcționării.
- ▶ Nu expuneți scula electrică de grădină acțiunii ploii. Păstrați scula electrică de grădină numai la loc uscat.
- ▶ În cazul utilizării unui generator de curent, acesta trebuie să fie echipat cu un regulator automat de tensiune (stabilizator de curent AVR) pentru evitarea defecțiunilor cauzate de vârfurile de supratensiune. Generatorul de curent trebuie să aibă o putere minimă de 4 KW.

Întreținere și depozitare

- ▶ Dacă scula electrică de grădină trebuie scoasă din funcțiune în vederea efectuării lucrărilor de service, pentru verificări, depozitare

sau înlocuirea de accesorii, deconectați-o, scoateți ștecherul afară din priză de curent și lăsați scula electrică să se răcească. Înaintea oricăror inspecții sau ajustări, asigurați-vă că toate componentele mobile se află în repaus.

- ▶ Întrețineți scula electrică de grădină și păstrați-o curată.
- ▶ Pentru siguranță, verificați scula electrică de grădină și schimbați piesele uzate sau deteriorate.
- ▶ Asigurați-vă că piesele noi utilizate la schimbare provin de la Bosch.
- ▶ În cazul folosirii unui cablu prelungitor, vezi și capitolul „Siguranță electrică”.
- ▶ La întreținerea cuțitului (de ex. la întoarcerea sau înlocuirea cuțitului), aveți grijă ca motorul să nu fie frânat iar lama să poată fi mișcată cu mâna. Altfel v-ați putea, de ex., prinde degetele dedesubt.
- ▶ Nu încercați în niciun caz să dezactivați oprirea automată.

Siguranță electrică



Atenție! Înaintea lucrărilor de întreținere sau curățare deconectați scula electrică de grădină și scoateți din priză ștecherul de la rețea. La fel și în cazul în care cablul electric este deteriorat, tăiat sau încălzit.

Pentru siguranță, scula dumneavoastră electrică de grădină este izolată de protecție și nu necesită împământare. Tensiunea de lucru este de 230 V AC, 50 Hz (pentru țările din afara UE și 220 V sau 240 V).

Pentru sporirea gradului de siguranță, folosiți un întrerupător diferențial pt. curenti reziduali (RCD) cu un curent de declanșare de maximum 30 mA. Acest întrerupător diferențial pentru curenti reziduali ar trebui verificat înainte de fiecare utilizare.

Cablu de alimentare. În cazul în care scula dumneavoastră electrică de grădină este destinată folosirii în UK, ea poate fi echipată cu un cablu de alimentare prevăzut cu un ștecher cu 3 poli, conform BS1363/A (acesta este echipat cu o siguranță de 13 A). Verificați regulat dacă, cablul de alimentare nu prezintă defecțiuni. Înlocuiți un cablu de alimentare deteriorat la un atelier de service și asistență clienți Bosch; cablul nu poate fi schimbat de nimeni altcineva în condiții de siguranță.

În cazul în care ștecherul nu este potrivit pentru priza dumneavoastră, solicitați schimbarea acestuia de către centrul de service și asistență clienți Bosch. Eliminați imediat ștecherul tăiat. Nu introduceți niciodată în priză un ștecher cu cablul tăiat, nici dacă priza este deconectată de la curentul electric. Există pericol de electrocutare din cauza cablului care se poate afla sub tensiune

Cablu prelungitor. Dacă scula dumneavoastră electrică este folosită în afara UK, ea este echipată cu un ștecher special „schuko”, integrat sculei electrice. Aveți nevoie de un cablu prelungitor sau de un tambur derulator de cablu prevăzut la un capăt cu o fișă „schuko” potrivită și la celalalt capăt cu un ștecher adecvat rețelei

dumneavoastră electrice locale. Acesta nu este cuprins în setul de livrare.

Dacă aveți o sculă electrică de grădină destinată utilizării în Marea Britanie, cu ștecher integrat, puteți folosi un cablu prelungitor sau un tambur derulator de cablu.



Avertisment! Cablurile prelungitoare neadecvate pot fi periculoase. Următoarele recomandări sunt valabile pentru TOATE cablurile prelungitoare și sculele electrice de grădină.

- Folosiți numai cabluri prelungitoare admise pentru mediul exterior și care corespund standardului EN 60884-2-7.
- Folosiți numai tambururi derulatoare de cablu care corespund standardului EN 61242/IEC 61242.
- Respectați întotdeauna instrucțiunile care însoțesc cablul prelungitor sau tamburul derulator de cablu cât și reglementările naționale privind folosirea acestora.
- Cablul trebuie să fie prevăzut cu împământare.
- Aveți întotdeauna grijă ca, conductorii să nu fie deteriorați, de ex. din cauza tragerii acestora pe suprafețe cu muchii ascuțite sau peste diferite obstacole. Nu lăsați cablul sau racordurile să stea în apă.
- Verificați regulat dacă, cablul nu prezintă deteriorări și dacă este necesar, reparați-l sau înlocuiți-l.
- Cuplele (ștechere și prize) cablurilor prelungitoare trebuie să fie confecționate din cauciuc și să fie

164 | Română







protejate împotriva stropilor de apă, preferabil clasa de protecție IP55.

- Lungime maximă a cablului: pentru această sculă electrică de grădină, lungimea maximă a cablului prelungitor este de 30 m iar în cazul tamburului derulator de cablu, de până la maximum 60 m, dacă în tamburul derulator de cablu este integrat un întrerupător de curent rezidual (cu un curent de declanșare de 30 mA).
- Secțiunea minimă a cablului pentru această sculă electrică de grădină este de 1,25 mm² (UK) sau 1,5 mm² (în afara UK).

Produs destinat folosirii în afara UK: ștecherul sculei electrice poate fi totuși folosit în UK, dacă este utilizat împreună cu un cablu prelungitor adecvat, acesta din urmă fiind echipat, desigur, cu un ștecher UK de 13 A.

Simboluri

Următoarele simboluri sunt importante pentru citirea și înțelegerea instrucțiunilor de folosire, în special pentru diagrame. Rețineți aceste simboluri și semnificația lor. Interpretarea corectă a simbolurilor vă ajută să utilizați mai bine și mai sigur scula electrică de grădină.

Simbol	Semnificație
	Purtați mănuși de protecție
	Direcție de deplasare
	Direcția reacției
	Greutate
	Pornire
	Oprire
	Accesorii/piese de schimb

Utilizare conform destinației

Scula electrică alimentată de la rețea este destinată tocării deșeurilor de grădină verzi, cu frunze, ca de exemplu resturile tăiate de gard viu. Nu este adecvată pentru o sarcină mare sau utilizare neconformă destinației.

Date tehnice

Tocător silențios de resturi vegetale	AXT Rapid 2000	AXT Rapid 2200	
Număr de identificare	3 600 H53 5..	3 600 H53 6..	
Putere nominală, (P40) ¹⁾	W	2000	2200
Turație la mersul în gol	rot./min	3650	3650
Debit, max.	kg/h	80 ²⁾	90 ²⁾
Diametru maxim crengi	mm	35 ²⁾	40 ²⁾
Greutate (fără accesorii opționale)	kg	11,9	12,1
Clasa de protecție		□/II	□/II

Specificațiile sunt valabile pentru o tensiune nominală [U] de 230 V. În cazul unor tensiuni diferite și al unor modele de execuție specifice anumitor țări, aceste specificații pot varia.

¹⁾P40 certifică faptul că scula electrică a fost verificată și admisă pentru utilizare ciclică de 40 s la sarcină maximă, urmată de 60 s de mers în gol. De aceea, scula electrică de grădină poate fi folosită în regim de lucru continuu, dar cu întreruperi regulate în caz de sarcină mare. În cazul funcționării continue sub sarcină maximă se va declanșa protecția la suprasarcină.

²⁾În funcție de compoziția materialului tocat.

Informație privind zgomotul/vibrațiile

Valorile zgomotului emis au fost determinate conform EN 50434.

	3 600 ...	H53 5..	H53 6..
Nivelul de zgomot evaluat A al sculei electrice este în mod normal de:			
nivel presiune sonoră	dB(A)	89	90
nivel putere sonoră	dB(A)	103	103
incertitudine K	dB	= 3	= 4

Purtați aparat de protecție auditivă!

Montare și funcționare

Scopul acțiunii	Figura	Pagina
Set de livrare	1	226
Montarea roților și a șasiului	2	226
Fixarea sacului de colectare și depozitarea dopului de împingere	3	227
Montarea cablului prelungitor	4	227
Pornire	5	228
Indicații de lucru	6	228
Oprire	7	229
Întreținerea cuțitelor	8	229
Întreținere, curățare și depozitare	9	230
Alegerea accesoriilor	10	230

Funcționare

Pornire

Pentru pornirea tocătorului de resturi vegetale, aduceți întrerupătorul pornit/oprit din poziția „0” în poziția „I”. Apoi rotiți întrerupătorul pornit/oprit timp de aprox. o secundă în poziția „II” și apoi eliberați-l, astfel încât întrerupătorul pornit/oprit să revină automat în poziția „I”. Scula electrică de grădină ar trebui să pornească.

Tocătorul nu va porni dacă întrerupătorul pornit/oprit este apăsat în timpul procesului de pornire. Lăsați întrerupătorul pornit/oprit să revină în poziția inițială. Readeceți din nou întrerupătorul pornit/oprit în poziția „0” și reporniți tocătorul.

Dacă țineți întrerupătorul pornit/oprit prea mult timp în poziția „II”, mașina se oprește. Readeceți întrerupătorul pornit/oprit în poziția „0” și reporniți mașina.

Din considerente legate de siguranță, tocătorul va porni numai dacă butonul de siguranță al cutiei colectoare de iarbă este strâns complet. (vezi X în figura 8)

Deconectare

Pentru deconectarea sculei electrice de grădină, rotiți întrerupătorul pornit/oprit în sens antiorar, aducându-l la „0”. Ca alternativă și în cazuri de urgență, apăsați pur și simplu întrerupătorul pornit/oprit (împingându-l înăuntru). Scula electrică de grădină va putea fi repornită numai după rotirea întrerupătorului pornit/oprit în poziția „0”.

Protecție la repornire

Scula electrică de grădină se deconectează după o pană de curent. La reluarea alimentării cu energie electrică scula electrică de grădină nu se poate reconecta automat.

Protecție la suprasarcină

Suprasolicitarea, de exemplu cea cauzată de blocarea cuțitului de tăiere, poate duce la opirea în câteva secunde a tocătorului de resturi vegetale. După o scurtă perioadă de așteptare puteți reporni tocătorul de resturi vegetale. Dacă tocătorul de resturi vegetale se blochează din nou, deconectați-l.

Dacă tocătorul de resturi vegetale se blochează din nou, deconectați-l, scoateți ștecherul din priză de curent și eliminați blocajele. Suprasolicitarea continuă și înfundarea fantelor de ventilație ale motorului poate duce la declanșarea protecției la suprasarcină termică a motorului. Curățați grila de ventilație și deconectați timp de câteva minute tocătorul de resturi vegetale, pentru a se răci. Protecția la suprasarcină termică a motorului se resetează automat. Dar tocătorul de resturi vegetale va reporni numai după readucerea întrerupătorului pornit/oprit în poziția „0” și repetarea procedurii de pornire.

Indicații privind tocarea

Crengile pot fi tocate mai greu sau mai ușor în funcție de specia, vârsta și gradul de uscare a lemnului.

Rezultate optime obțineți atunci când tocați crengile proaspăt tăiate.

Gunoaiile de grădină moi ar trebui tocate în cantități mici, mai ales dacă sunt ude. Blocajele pot fi evitate prin tocarea periodică de crengi.

Întreținerea cuțitelor

► **Oprii scula electrică de grădină și scoateți ștecherul din priză de curent.**

Cuțitul are două tășuri.

Când tășurile cuțitului se tocesc, puteți întoarce cuțitul.

Șurubul cuțitului poate fi refolosit. După schimbarea cuțitului, asigurați-vă că șurubul este foarte bine strâns. Dacă ambele tășuri ale cuțitului s-au tocit, înlocuiți cuțitul. Un cuțit nou este disponibil ca piesă de schimb. Folosiți șurubul de cuțit nou din setul de livrare.

Detectarea defecțiunilor

Următorul tabel prezintă simptomele defecțiunilor, cauzele posibile precum și soluția corectă de remediere a acestora, dacă vreodată scula dumneavoastră electrică de grădină nu funcționează impecabil. În cazul în care totuși nu puteți localiza și înlătura problema, adresați-vă în acest scop atelierului dumneavoastră de service.

► **Atenție! Înaintea lucrărilor de întreținere sau curățare deconectați scula electrică de grădină și scoateți din priză stecherul de la rețea. La fel și în cazul în care cablul electric este deteriorat, tăiat sau încălzit.**

Simptome	Cauză posibilă	Remediere
Scula electrică de grădină nu funcționează	Întreupătorul nu a funcționat	La punerea în funcțiune aveți grijă să nu apăsați întrerupătorul pornit/oprit în timp ce îl rotiți.
	Butonul de siguranță nu a fost strâns complet	Strângeți complet butonul de siguranță al pânii
	Nu există tensiune de alimentare	Verificați și conectați
	Priza de curent este defectă	Folosiți altă priză
	Cablul prelungitor defect	A se verifica, eventual a se schimba cablul
	Siguranța a întrerupt circuitul	Înlocuiți siguranța/reporniți scula electrică de grădină
	Protecția la suprasarcină s-a activat	Procedați conform celor descrise la paragraful Protecție la suprasarcină
	Alimentarea curentului electric are întreruperi	Procedați conform celor descrise la paragraful Protecție la suprasarcină
	Întreupătorul pornit/oprit revine în poziția „0”	Lăsați mașina să se răcească și procedați conform celor descrise la paragraful „Protecție la suprasarcină”
Scula electrică de grădină funcționează cu întreruperi	S-a declanșat protecția la căderi de tensiune	Executați o nouă procedură de pornire. Verificați dacă, cablul prelungitor corespunde cerințelor din instrucțiuni (cauza defecțiunii poate fi calitatea necorespunzătoare a cablului prelungitor!). În cazul alimentării de la generator de curent, verificați puterea acestuia.
	Cablul prelungitor defect	Controlați cablul de alimentare, dacă este cazul schimbați-l
	Cablajul intern al sculei electrice este defect	Adresați-vă centrului de asistență tehnică post-vânzări
	Protecția la suprasarcină s-a activat	Procedați conform celor descrise la paragraful Protecție la suprasarcină
Performanță slabă de tăiere	Întreupătorul pornit/oprit revine în poziția „0”	Lăsați mașina să se răcească și procedați conform celor descrise la paragraful „Protecție la suprasarcină”
	Cuțitul este tocit	Întoarceți lama de tăiere pe latura nefolosită. Schimbați lama de tăiere când ambele laturi s-au tocit.
	Cuțitul este murdar	Demontați și curățați lama de tăiere. Dacă este necesar, întoarceți lama de tăiere.
Cuțitul nu se rotește	Pânia de umplere sau jgheabul de evacuare blocat	Curățați scula electrică și goliți sacul de colectare
	Cuțitul este blocat	Eliminați blocajul
Vibrații/zgomote puternice	Piulița/șurubul cuțitului este slăbit	Strângeți bine piulița/șurubul cuțitului
	Cuțitul este defect	Schimbați cuțitul
	Scula elctrică prezintă un defect interior	Adresați-vă centrului de asistență tehnică post-vânzări

Asistență clienți și consultanță privind utilizarea

www.bosch-garden.com

În caz de reclamații și comenzi de piese de schimb vă rugăm să indicați neapărat numărul de identificare compus din 10 cifre al sculei electrice de grădină.

România

Robert Bosch SRL
PT/MKV1-EA
Service scule electrice
Strada Horia Măcelariu Nr. 30 – 34, sector 1
013937 București
Tel.: +40 21 405 7541
Fax: +40 21 233 1313
E-Mail: BoschServiceCenter@ro.bosch.com
www.bosch-pt.ro

Eliminare

Sculele electrice de grădină, accesoriile și ambalajele trebuie direcționate spre o stație de revalorificare ecologică.



Nu aruncați sculele electrice de grădină în gunoiul menajer!

Numai pentru țările UE:

Conform Directivei Europene 2012/19/UE privind deșeurile de echipamente electrice și electronice și transpunerea acesteia în legislația națională, echipamentele electrice și electronice scoase din uz trebuie colectate separat și direcționate către o stație de reciclare ecologică.

Sub rezerva modificărilor.

Български

Указания за безопасна работа

Внимание! Прочетете указанията по-долу внимателно. Запознайте се добре с обслужващите елементи и начинът на работа с Вашия градински електроинструмент. Запазете ръководството за експлоатация за ползване по-късно.

Пояснения на символите на градинския електроинструмент



Общо указание за опасност.



Прочетете ръководството за експлоатация.



Преди да демонтирате части на градинския електроинструмент, го изключвайте и изваждайте щепсела от контакта. Ако по време на работа захранващият кабел бъде повреден или прерязан, не го докосвайте, а изключете веднага щепсела от контакта. Никога не работете с градинския електроинструмент, ако захранващият кабел е повреден.



Работете с предпазни ръкавици, здрави, плътнотворени обувки и дълъг панталон.



Опасност, въртящ се нож. Не поставяйте ръцете или краката си в междината между ножовете.



Внимавайте намиращи се наблизо лица да не бъдат наранени от отхвърчащи частици.



Внимание: Когато градинският електроинструмент работи, стойте на безопасно разстояние от него.



Преди да докосвате подвижни части на машината, изчакайте движението им да спре напълно.



Работете с предпазни очила.



Работете с шумозаглушители (атнифони).



Не използвайте градинския електроинструмент при дъжд; не го излагайте на дъжд.

Обслужване

► **По време на работа не поставяйте ръцете си в подавателната фуния . След изключване движението на подвижните елементи на електроинструмента продължава няколко секунди по инерция.**

► В никакъв случай не допускайте с този градински електроинструмент да работят деца или лица, непознати с указанията за работа с него. Възможно е националното законодателство да налага допълнителни ограничения за работа с този градински електроинструмент. Когато електроинструментът не се използва, го съхранявайте на места, недостъпни за деца.

► Този градински електроинструмент не е предназначен за ползване от лица с ограничени физически, сензорни или психически възможности или от лица с недостатъчен опит или недостатъчни познания (включително и от деца), освен когато те са наблюдавани от лице, отговарящо за безопасността или

когато са обучавани за работа с градинския електроинструмент. Трябва да се внимава деца да не играят с градинския електроинструмент.

- В никакъв случай не използвайте градинския електроинструмент, ако в близост се намират деца или домашни животни.
- Преди пускане в експлоатация машината трябва да се сглоби съгласно инструкциите в настоящото ръководство за експлоатация.
- За повишаване на сигурността използвайте дефектнотоков прекъсвач (RCD) с ток на задействане най-много 30 mA. Винаги преди работа с електроинструмента проверявайте дефектнотоковия прекъсвач.
- Използвайте само допуснати за ползване на открито удължителни кабели, осигурени срещу напръскване с вода.
- Не допирайте щепсела и контакта с мокри ръце.
- Не прегазвайте и не прегъвайте захранващия кабел, тъй като можете да го повредите; внимавайте да не повредите защитната му изолация. Предпазвайте кабела от нагриване, омасляване и допир до остри ръбове.
- Докато работите с градинския електроинструмент, в радиус от 3 m не трябва да има други лица или животни.

- ▶ Винаги използвайте оригинални допълнителни приспособления и резервни части, производство на Бош. При ползването на други части фирма Бош не носи отговорност за щети или неправилно функциониране.
- ▶ Преди да се опитвате да работите с машината, се запознайте добре с ръководството за експлоатация.
- ▶ Не носете широки дрехи, висящи украшения или вратовръзки.
- ▶ Работете с машината на свободно място (напр. не твърде близко до стена или други неподвижни предмети) с твърда и равна основа.
- ▶ Не работете с машината върху утъпкана почва или чакъл. Изхвърляните частички могат да предизвикат наранявания.
- ▶ Преди включване проверявайте дали всички винтове, гайки и други крепежни елементи са добре затегнети, както и дали всички предпазни съоръжения и предпазни екрани са монтирани правилно. Заменяйте повредени или нечетливи предупредителни и указателни табелки.
- ▶ Преди включване се уверете, че подавателната фуния е празна.
- ▶ Дръжте лицето и тялото си на безопасно разстояние от фунията за подаване на клони.
- ▶ Взимайте предпазни мерки във фунията или в изходящия отвор да не попадат ръцете Ви или други части на тялото Ви и на дрехите Ви; внимавайте да не доближавате подвижните елементи на машината.
- ▶ Внимавайте винаги да поддържате стабилно равновесие и сигурна стойка. Не се навеждайте напред твърде силно. Докато запълвате машината, не стойте по-високо от крака на машината.
- ▶ Докато работите с електроинструмента, се дръжте на безопасно разстояние от зоната на изхвърляне.
- ▶ Когато подавате клони за нарязване в машината, бъдете изключително внимателни в нея да не попаднат метални предмети, камъни, бутилки, кутии или други чужди тела.
- ▶ Ако в режещия механизъм попадне чуждо тяло или ако машината започне да издава необичаен шум или да вибрира, я изключете незабавно, за да спрете рязането. Извадете щепсела от контакта и изпълнете следните стъпки:
 - Установете има ли повреда.
 - Заменете повредени детайли или ги ремонтирайте.
 - Проверете дали има незатегнати детайли и при необходимост ги затегнете.
- ▶ Не се опитвайте сами да ремонтирате градинския електроинструмент, освен ако не притежавате нужната квалификация.
- ▶ Внимавайте изходящият отвор да не бъде запълнен от нарязания материал; това пречиства поемането на нов материал и може да предизвика откат във фунията за подаване.
- ▶ Ако машината се запуши, я изключете и изчакайте дробилният механизъм да спре. Преди да

170 | Български

започнете да почиствате надробените материали, извадете щепсела от контакта.

- ▶ Уверете се, че капаците и предпазните съоръжения не са повредени и функционират правилно. Извършвайте необходимите ремонтни дейности преди да започнете работа с електроинструмента.
- ▶ Почиствайте въздушната решетка отвън с прахосмукачка, за да премахнете натрупалите се прах и замърсявания. Въздушната решетка не може да бъде демонтирана.
- ▶ Никога не повдигайте, респ. не пренасяйте градинския електроинструмент, докато електродвигателят работи.
- ▶ Винаги, когато напускате работното място, изключвайте градинския електроинструмент, изчаквайте режещите елементи да спрат и изваждайте щепсела от контакта.
- ▶ Не наклоняйте машината по време на работа.
- ▶ Не излагайте машината на дъжд. Съхранявайте я само на сухи места.
- ▶ Ако ползвате генератор, той трябва да има автоматично регулиране на напрежението (AVR), за да бъдат избегнати щети вследствие на свръхнапрежение. Минималната мощност на генератора трябва да е 4 kW.

Поддържане и съхраняване

- ▶ Ако машината трябва да бъде спряна за техническо обслужване, проверка, съхраняване или смяна на приспособление, я изключете, извадете щепсела от контакта и я изчакайте да изстине. Преди проверка, настройване и т.н. се уверявайте, че всички подвижни детайли са спрели.
- ▶ Грижете се добре за машината и я поддържайте чиста.
- ▶ За да бъде гарантирана безопасността на градинския електроинструмент, предварително го проверявайте и заменяйте износени или повредени детайли.
- ▶ Уверявайте се, че резервните части, които поставяте, са произведени от Бош.
- ▶ При ползването на удължителен кабел спазвайте указанията в раздела «Електрическа безопасност».
- ▶ При поддържането на ножовете (напр. при обръщане или при замяна на ножовете) внимавайте електродвигателят да не е блокиран и ножът да може да се движи на ръка. Така можете да си прещипете пръстите.
- ▶ В никакъв случай не се опитвайте да шунтирате предпазния прекъсвач.

Безопасност при работа с електрически ток



Внимание! Преди да извършвате техническо обслужване или почистване на градинския електроинструмент, го изключвайте и изваждайте щепсела от контакта. Същото се отнася и при неволно увреждане или прерязване на захранващия кабел.

За повишаване на сигурността Вашият градински електроинструмент е със защитна електроизолация и не се нуждае от заземяване. Работното напрежение е 230 V AC, 50 Hz (за страни извън ЕС също 220 V или 240 V).

За повишаване на сигурността използвайте дефектнотоков прекъсвач (RCD) с ток на действие най-много 30 mA. Винаги преди работа с електроинструмента проверявайте дефектнотоковия прекъсвач.

Захранващ кабел. Ако Вашият градински електроинструмент е предназначен за Великобритания, може да е комплектован с 3-жилен щепсел съгласно BS1363/A (той е съоръжен с предпазител 13 A). Периодично проверявайте захранващия кабел за повреди. Заменяйте повреден кабел в сервизен център на Бош; кабелът не може да бъде заменен с безопасен от друго място.

Ако щепселът не е подходящ за Вашия контакт, го заменете в сервизен център на Бош. Незабавно

бракувайте отрязан щепсел. Никога не включвайте в контакта щепсел с отрязан кабел, дори и в момента контактът да е изключен. Съществува опасност от токов удар от кабела, по който може да има напрежение.

Удължителен кабел. Ако Вашата машина се използва извън Великобритания, е комплектована със специален щепсел «Шуко», който е вграден в машината. Нуждаете се от удължителен кабел или барабан, който от едната страна има подходящ «Шуко»-контакт, а от другата – щепсел, подходящ за Вашата захранваща мрежа. Такъв кабел не е включен в окомплектовката.

Ако имате градински електроинструмент, предназначен за ползване във Великобритания, с вграден щепсел, можете да използвате удължителен кабел или барабан.



Внимание! Удължителни кабели, които не са изработени съгласно стандартите, могат да бъдат опасни. Препоръките по-долу се отнасят до ВСИЧКИ удължителни кабели за всички градински електроинструменти.

- Използвайте само удължителни кабели, утвърдени за ползване на открито и съответстващи на стандарта EN 60884-2-7.
- Използвайте само кабелни барабани, съответстващи на стандарта EN 61242/IEC 61242.
- При ползването на удължителния кабел или кабелния барабан винаги

172 | Български

спазвайте указанията, приложени към него, а също така националните нормативни документи.

- Кабелът трябва да има заземяване.
- Винаги внимавайте проводниците да не бъдат повредени, напр. като ги дърпате през остри ръбове на земята или на някакви препятствия. Не оставяйте захранващия кабел или щепсела и контактите във вода.
- Редовно проверявайте кабела за повреди и при нужда го ремонтирайте.
- Съединителните звена (щепсела и контактите) между удължителни кабели трябва да бъдат гумирани и да са защитени срещу напръскване с вода, за предпочитане с клас на защита IP55.
- Максимална дължина на кабелите: за ползването с този градински електроинструмент максималната обща дължина на захранващия кабел при ползване на удължителен кабел е 30 m, а при ползване на кабелен барабан – 60 m, ако барабанът има дефектноток прекъсвач (FI, с номинален ток на прекъсване 30 mA).
- Минимално напречно сечение: за този градински електроинструмент минималното напречно сечение на проводниците е 1,25 mm² (за Великобритания) или 1,5 mm² (извън Великобритания).

Продукти, предназначени не за

Великобритания: щепселът на машината може да се ползва с подходящ удължителен кабел, който, разбира се, е съоръжен с предпазен прекъсвач 13 A.

Символи

Символите по-долу са важни при четенето и разбирането на ръководството за експлоатация, особено за графичната част. Запомнете символите и значението им. Правилното интерпретиране на символите ще Ви помогне да ползвате градинския електроинструмент по-добре и по-сигурно.

Символ	Значение
	Работете с предпазни ръкавици
	Посока на движение
	Посока на реакцията
	Маса
	Включване
	Изключване
	Допълнителни приспособления/резервни части

Предназначение на електроинструмента

Захранваният от мрежа градински електроинструмент е предназначен за раздробяване на градински отпадъци от зелени листа, напр. при рязане на храсти. Той не е подходящ за ползване при големи натоварвания или за ползване не по предназначение.

Технически данни

Тиха клонотрошачка	AXT Rapid 2000	AXT Rapid 2200	
Каталожен номер	3 600 H53 5..	3 600 H53 6..	
Консумирана мощност, (P40) ¹⁾	W	2000	2200
Скорост на въртене на празен ход	min ⁻¹	3650	3650
Производителност, макс.	kg/h	80 ²⁾	90 ²⁾
Макс. диаметър на клоните	mm	35 ²⁾	40 ²⁾
Маса (без допълнителни приспособления)	kg	11,9	12,1
Клас на защита		□/II	□/II

Данните се отнасят до номинално напрежение [U] 230 V. При различно напрежение, както и при специалните изпълнения за някои страни данните могат да се различават.

¹⁾Класът P40 означава, че градинският електроинструмент е предвиден за максимално натоварване в продължение на 40 секунди, а след това за работа на празен ход в продължение на 60 секунди. Така градинският електроинструмент може да работи постоянно, но с периодични прекъсвания при по-голямо натоварване. При непрекъснато максимално натоварване се задейства защитата срещу претоварване.

²⁾В зависимост от вида на раздробявания материал.

Информация за излъчван шум и вибрации

Стойностите на излъчвания шум са определени съгласно EN 50434.

	3 600 ...	H53 5..	H53 6..	
Равнището A на излъчвания от електроинструмента шум обикновено е:				
равнище на звуковото налягане		dB(A)	89	90
равнище на мощността на звука		dB(A)	103	103
неопределеност K		dB	= 3	= 4

Работете с шумозаглушители (антифони)!

Монтиране и работа

Дейност	Фигура	Страница
Окомплектовка	1	226
Монтиране на колелата и рамата	2	226
Окачване на торбата и сваляне на плъзгача	3	227
Включване на удължителен кабел	4	227
Включване	5	228
Указания за работа	6	228
Изключване	7	229
Поддръжка на ножовете	8	229
Поддръжане, почистване и съхраняване	9	230
Избор на допълнителни приспособления	10	230

Работа

Включване

За включване на клонотрошачката завъртете пусковия прекъсвач от позиция «0» до позиция «I». След това завъртете пусковия прекъсвач за прибл. една секунда до позиция «II» и го отпуснете, така че да се върне автоматично до позиция «I». Градинският електроинструмент трябва да се включи.

Клонотрошачката няма да се стартира, ако по време на включването пусковият прекъсвач е натиснат. Пуснете пусковия прекъсвач да се върне. Поставете пусковия прекъсвач отново в позиция «0» и включете машината отново.

Ако държите пусковия прекъсвач твърде дълго в позиция «II», клонотрошачката се изключва. Поставете пусковия прекъсвач отново в позиция «0» и включете машината отново.

Поради съображения за сигурност клонотрошачката ще се стартира само ако осигурителният бутон на коша за събиране е затегнат докрай (вижте X на фигура 8)

Изключване

За изключване на градинския електроинструмент завъртете пусковия прекъсвач обратно на часовниковата стрелка до позиция «0». Алтернативно и при нужда от аварийно изключване просто натиснете пусковия прекъсвач (навътре). Градинският електроинструмент може да бъде включен отново само след като първо върнете пусковия прекъсвач до позиция «0».

Защита срещу повторно включване

При прекъсване на захранването електроинструментът се изключва. При възстановяване на захранването той не се включва автоматично.

174 | Български

Предпазване от претоварване

Претоварване в продължение на няколко секунди, напр. вследствие на блокиране на ножовете, може да предизвика спиране на клонотрошачката. След краткотрайно изчакване можете да включите клонотрошачката отново. Ако тя се блокира повторно, я изключете.

Ако клонотрошачката се блокира повторно, я изключете, извадете щепсела от контакта и отстранете блокировката. Продължителното претоварване и запусването на вентилационните отвори може да предизвика задействане на защитата срещу прегряване на електродвигателя. Почистете вентилационната решетка и изключете клонотрошачката за няколко минути, за да се охлади. Топлинната защита на електродвигателя се изключва автоматично. Клонотрошачката може да се включи само след като първо върнете пусковия прекъсвач до позиция «0» и повторите процеса на включване.

Указания за надробяване

В зависимост от вида, възрастта и степента на влажност на дървесината клоните са повече или по-малко трудни за надробяване.

Отстраняване на дефекти

В случай, че Вашият градински електроинструмент престане да работи нормално, таблицата по-долу показва симптоми на дефекти, възможната причина и начинът за отстраняването ѝ. Ако не можете да отстраните проблема с помощта на мерките, описани в таблицата, се обърнете към оторизиран сервиз за електроинструменти на Бош.

► **Внимание! Преди да извършвате техническо обслужване или почистване на градинския електроинструмент, го изключвайте и изваждайте щепсела от контакта. Същото се отнася и при неволно увреждане или прерязване на хранващия кабел.**

Симптоми	Възможна причина	Отстраняване
Градинският електроинструмент не работи	Прекъсвачът не работи	При включване внимавайте да не натискате пусковия прекъсвач, докато го завъртате.
	Аварийният бутон не е бил затегнат добре	Затегнете осигурителния винт на фунията
	Няма хранващо напрежение	Проверете и включете
	Повреден е контактът на хранващата мрежа	Използвайте друг контакт
	Удължителният кабел е повреден	Проверете хранващия кабел, при необходимост го заменете
	Задействал се е предпазен прекъсвач	Заменете предпазния прекъсвач/след това отново включете градинския електроинструмент
	Системата за предпазване от претоварване се е задействала	Изпълнете действията, описани в раздела «Предпазване от претоварване»
	Хранващото напрежение е нестабилно	Изпълнете действията, описани в раздела «Предпазване от претоварване»
	Пусковият прекъсвач се връща в позиция «0»	Изчакайте машината да се охлади и изпълнете действията, описани в раздела „Предпазване от претоварване“
Задействала се е защитата срещу ниско напрежение	Включете машината отново. Проверете дали удължителният кабел отговаря на изискванията в указанията (причина за грешката може да е лошото качество на удължителния кабел!). При хранване от генератор проверете мощността на генератора.	

Симптоми	Възможна причина	Отстраняване
Градинският електроинструмент работи с прекъсвания	Удължителният кабел е повреден	Проверете, при необходимост заменете захранващия кабел
	Нарушена е електрическа връзка вътре в машината	Потърсете помощ в оторизиран сервис за електроинструменти
	Системата за предпазване от претоварване се е задействала	Изпълнете действията, описани в раздела «Предпазване от претоварване»
Ниска производителност на рязане	Пусковият прекъсвач се връща в позиция «0»	Изчакайте машината да се охлади и изпълнете действията, описани в раздела „Предпазване от претоварване“
	Ножът се е затъпил	Обърнете ножа откъм неизползваната страна. Когато и двете страни се затъпят, заменете ножа.
	Ножът е замърсен	Демонтирайте и почистете ножа. При необходимост обърнете ножа.
Ножът не се върти	Фунията за подаване или отворът за изхвърляне са блокирани	Почистете машината и изпразнете торбата
	Ножът е блокирал	Премахнете причината за блокиране
Силни вибрации/шум	Гайката/винта на ножа е разхлабена	Затегнете гайката/винта на ножа
	Ножът е повреден	Заменете ножа
	Вътрешна повреда на машината	Потърсете помощ в оторизиран сервис за електроинструменти

Сервиз и технически съвети

www.bosch-garden.com

Винаги когато се обръщате с въпроси към представителите на Бош непременно посочвайте 10-цифрения каталожен номер на градинския електроинструмент.

България

Robert Bosch SRL
Service scule electrice
Strada Horia Măcelariu Nr. 30 – 34, sector 1
013937 București, România
Тел.: +359(0)700 13 667 (Български)
Факс: +40 212 331 313
Email: BoschServiceCenterBG@ro.bosch.com
www.bosch-pt.com/bg/bg/

Бракуване

Градинският електроинструмент, принадлежностите му и опаковките трябва да се предават за оползотворяване на съдържащите се в тях суровини.



Не изхвърляйте градински електроинструменти при битовите отпадъци!

Само за страни от ЕС:

Съгласно Европейска директива 2012/19/ЕС относно излязла от употреба електрическа и електронна апаратура и утвърждаването ѝ като национален закон електрическите и електронни устройства, които не могат да се използват повече, трябва да се събират отделно и да

бъдат подлагани на подходяща преработка за оползотворяване на съдържащите се в тях суровини.

Правата за изменения запазени.

Македонски

Безбедносни напомени

Внимание! Ве молиме прочитајте ги следниве упатства. Запознајте се со командите и со соодветната употреба на косачката. Чувајте го упатството за идни консултации.

Толкување на символите на косачката



Општи безбедносни правила.



Прочитајте го упатството за употреба.



Пред да го демонтирате уредот, згаснете го уредот и исклучете го кабелот од

176 | Македонски

напојување. Ако при работа кабелот се оштети или скине, не чепкајте го, туку веднаш исклучете го од утикачот. Никогаш не користете го уредот со оштетен кабел.



Носете заштитни ракавици, крути чевли и долги панталони.



Ротирачкото сечило претставува опасност. Не ставајте ги нозете или рацете во отворите на уредот додека тој работи.



Внимавајте предмети коишто летаат од косачката да не ги повредат личностите коишто стојат околу уредот.



Предупредување: Држете се на безбедно растојание од косачката додека таа работи.



Почекајте потполно да застанат сите подвижни делови на уредот пред да ги допрете.



Носете заштитни очила.



Носете заштита за слухот.



Не користете ја косачката кога врне и не излагајте ја на дожд.

Ракување

► **Во тек на работата, не допирајте го отворот број. После гаснењето уредот продолжува да работи уште неколку секунди.**

► Никогаш не дозволувајте им на деца и луѓе кои не се запознаени со

овие инструкции да ја користат косачката. Локалните прописи можат да ја ограничат возраста на ракувачот. Чувајте ја косачката вон дофат на деца кога не ја употребувате.

- Оваа косачка не е наменета на личности (и деца) со ограничени физички, сензорни или душевни можности, со недостаток на искуство и знаење, освен ако не им се обезбедени соодветни инструкции или надзор за употреба на косачката од страна на личност одговорна за нивната безбедност. Внимавајте децата да не си играат со косачката.
- Никогаш не употребувајте го уредот во близина на лица, а посебно деца и животни.
- Пред вклучувањето, уредот мора да биде склопен правилно според упатството.
- За подобра безбедност користете резидуален уред (РЦД) кој се активира на отстапување од 30 mA. Резидуалниот уред треба да се проверува пред секоја употреба.
- Употребувајте само продолжни кабли кои се предвидени за надворешна употреба и заштитени од вода.
- Не допирајте го кабелот или утикачот со мокри раце.
- Не газете ги, не превиткувајте ги и не тегнете ги напојниот или продолжниот кабел, бидејќи на тој начин можат да се оштетат. Заштитете го кабелот од топлина, масло и остри рабови.

- ▶ При употреба на уредот во радиус од 3 метри не треба да има други луѓе или животни.
- ▶ Секогаш користете оригинални Бош резервни делови и дополнителна опрема. При употреба на други делови Бош не одговара за настаната штета или неправилното функционирање.
- ▶ Запознајте се со упатството пред да почнете да го употребувате уредот.
- ▶ Не носете лабава облека, вратоврски или други додатоци што висат.
- ▶ Уредот употребувајте го на слободен простор (на пример, не премногу блиску до сид или други фиксни објекти) и на цврста, рамна површина.
- ▶ Не употребувајте го уредот на плочки или песок. Исфрлениот материјал може да предзвика повреда.
- ▶ Прво проверете дали сите завртки, навртки и други сврзувачки елементи се безбедни и дали се поставени сите заштитни капаци и штитници. Заменете ги оштетените и нечитките упатства и предупредувања.
- ▶ Пред употреба проверете дека собирниот филтер е празен.
- ▶ Вашите раце и тело чувајте ги понастрана од собирниот филтер.
- ▶ Особено внимавајте Вашите раце или други делови на телото или облеката да не дојдат до собирниот филтер или отворот, или во нивна близина.
- ▶ Секогаш стојте стабилно и одржувајте рамнотежа. Не навалувајте се напред. Никогаш не стојте на повисоко ниво одното на машината.
- ▶ Кога косите, стоите што е можно подалеку од косачката.
- ▶ Особено внимавајте да нема метални делови, камења, шишиња, лименки и други слични материјали кога машината работи.
- ▶ Ако механизмот за сечење фати предмет кој не може да се пресече, прави невообичаени звуци или почне да вибрира, веднаш згаснете го уредот и почекајте да застане. Исклучете го кабелот од напојување и:
 - Проверете го сечилото.
 - Заменете ги или поправете ги оштетените делови.
 - Проверете дали се сите делови на своето место и дали се прицврстени.
- ▶ Не обидувајте се сами да ја поправете машината, освен ако ја немате соодветната обука.
- ▶ Внимавајте обработените предмети да не се собираат во делот за празнење, бидејќи може да дојде до исфрлање низ собирниот филтер.
- ▶ Ако уредот се заглави, исклучете го и почекајте да застане сечилото. Исклучете го уредот од напојување пред да го чистите.
- ▶ Проверете да се поставени и прицврстени сите заштитни капаци и штитници. Пред употреба спроведете ги сите неопходни проверки и поправки.
- ▶ Вентилационата решетка исчистете ја однадвор со смукалка од насобраната прашина и

178 | Македонски

- валканштина. Вентилационата решетка не може да се извади.
- ▶ Не носете ја косачката и не влечете ја додака моторот работи.
 - ▶ Секогаш кога го напуштате местото на работа, згаснете го уредот, почекајте додека сечилото не застане и исклучете го од напојување.
 - ▶ Не наведнувајте ја машината настрана додека работи.
 - ▶ Не оставајте го уредот надвор додека врне. Уредот чувајте го само на суво место.
 - ▶ При употреба на агрегат тој мора да има уред за автоматска регулажа на напонот (AVR), за да се избегне штета предизвикана од моменти превисок напон. Минималната снага на агрегатот треба да биде 4 KW.

Одржување и складирање

- ▶ Пред сервисирање, проверка или прилагодување на уредот, згаснете го, исклучете го од напојување и почекајте да се олади. Пред секоја проверка или прилагодување внимавајте сите делови на уредот да мируваат.
- ▶ Грижете се за уредот и одржувајте го чист.
- ▶ За да обезбедите сигурност, проверете го уредот и заменете ги сите истрошени или оштетени делови.
- ▶ Секогаш користете Bosch оригинални резервни делови.
- ▶ При употреба на продолжен кабел, обрнете внимание на поглавието «Електрична безбедност».

- ▶ При сервисирање на сечилото (на пример при вртење или замена) моторот да не е закочен и сечилото мора да може да се мрда со рака. Во спротивно, можат да ви се заглават прстите.
- ▶ Никогаш не манипулирајте со автоматската блокада.

Безбедност од електричен удар

Внимание! Извадете го напојниот кабел од утикач пред да ја прегледувате или чистете машината. Истото важи и ако кабелот е оштетен, прекинат или сплеткан.

Вашиот уред е со двојна изолација и не му е потребно заземјување. Работниот напон е 230 V AC, 50 Hz (за земји вон ЕУ 220 V или 240 V).

За подобра безбедност користете резидуален уред (РЦД) кој се активира на отстапување од 30 mA. Резидуалниот уред треба да се проверува пред секоја употреба.

Струен кабел. Ако Вашиот уред е прилагоден за употреба во Англија, може да биде опремен со 3-пински кабел според BS1363/A (а овој е опремен со осигурувач од 13 A). Редовно проверувајте го струјниот кабел од оштетувања. Оштетениот кабел нека Ви го заменат во Бош сервисна служба; никој друг не може безбедно да го замени.

Ако утикачот не е соодветен за штекот, нека Ви го заменат во Бош сервисна служба. Веднаш фрлете го отстранетиот утикач. Никогаш не ставајте утикач со исечен кабел во

штек, дури ни кога е штекот исклучен од струјната мрежа. Постои опасност од струен удар низ кабелот, кој може да спроведува напон.

Продолжен кабел. Ако уредот се користи надвор од Англија, ќе биде испорачан со специјален «шуко»-утикач, вграден во уредот. Потребен ви е продолжен кабел или барабан за кабел, кој на едниот крај има соодветна «шуко»-влез и на другиот крај утикач соодветен за Вашата струјна мрежа. Тоа не е вклучено во пакетот.

Ако имате уред за употреба во Англија со вграден утикач, можете да користите продолжен кабел или барабан.



Предупредување!

Несоодветните продолжни кабли можат да бидат опасни. Следните препораки важат за СИТЕ продолжни кабли и за сите уреди.

- Користете само продолжни кабли наменети за надворешна употреба според нормата EN 60884-2-7.
- Користете само струјни кабли који ја исполнуваат нормата EN 61242/ IEC 61242.
- Секогаш следете ги упатствата дадени со продолжниот кабел или барабанот како и националните прописи.
- Кабелот мора да има заземјување.
- Секогаш проверувајте каблите да не се оштетени, на пример при премин преку остри рабови или препреки. Не оставајте го кабелот и приклучоците во вода.

– Редовно прегледувајте го кабелот од оштетувања и поправете го или заменете го по потреба.

– Кабелските врски (утикачот и штекот) меѓу продолжните кабли корад да бидат гумирани и заштитени од вода, но можност IP55.

– Максимална должина на кабелот: за употреба на овој уред максималната должина на продолжниот кабел изнесува 30 m и за струјниот кабел 60 m, ако е вградена ФИ-склопка (од 30 mA).

– Минимален пресек: за овој уред минималниот пресек изнесува 1,25 mm² (UK) или 1,5 mm² (вон UK).

Производ за земји вон ЕУ:



Приклучокот за уредот сè уште може да се користи во Англија со соодветен продолжен кабел, кој секако треба да биде опремен со приклучок од 13 A-UK.

Ознаки

Следните симболи служат за читање и толкување на упатството за употреба, посебно за графиките. Запамтете ги символите и нивното значење. Точната интерпретација на символите ќе ви помогне подобро и побезбедно да го користите уредот.

Ознака	Значење
	Носете заштитни ракавици
	Правец на движење
	Правец на реакција
	Тежина
	Вклучување

180 | Македонски

Ознака	Значење
	Исклучување
	Додатна опрема/резервни делови

Употреба со соодветна намена

Овој струен уред е наменет за употреба на лисје, зелен градински отпад, како на пример фиданки. Не е погоден за употреба во тешки услови или ненаменска примена.

Технички податоци

Типов секач	AXT Rapid 2000	AXT Rapid 2200	
Број на дел/артикул	3 600 H53 5..	3 600 H53 6..	
Влезен напон, (P40) ¹	W	2000	2200
Број на празни вртежи	min ⁻¹	3650	3650
Продуктивност, макс.	кг/ч	80 ²⁾	90 ²⁾
Макс. дијаметар на гранки	мм	35 ²⁾	40 ²⁾
Тежина (без дополнителната опрема)	кг	11,9	12,1
Класа на заштита		□/II	□/II

Податоците важат за номинален напон [U] од 230 волти. Овие податоци може да отстапуваат при различни напони, во зависност од изведбата во односната земја.

¹⁾P40 укажува на тоа дека градежната градина е тестирана и одобрена за цикличен тип на оптоварување по 40 секунди при целосно оптоварување, а потоа 60 секунди во мирување. Уредот може да се користи континуирано, со редовни паузи при повисоко оптоварување. При континуирано големо оптоварување, се активира заштитата од преоптоварување.

²⁾Во зависност од јакоста на дрвото.

Информации за бучава/вибрации

Вредностите на емисија на бучава одредени во согласност со EN 50434.

	3 600 ...	H53 5..	H53 6..
Измерените A-вредности на врева изнесуваат просечно:			
Звучна јачина	dB(A)	89	90
Звучен притисок	dB(A)	103	103
Несигурност K	dB	= 3	= 4

Носете звучна заштита!

Монтажа и користење

Цел на користењето	Слика	Страна
Обем на испорака	1	226
Монтажа на тркалата и шасијата	2	226
Монтажа на собирната кутија и прифатниот отвор	3	227
Приклучување на продолжниот кабел	4	227
Вклучување	5	228
Совети за работа	6	228
Гасење	7	229
Одржување на сечилата	8	229
Одржување, чистење и чување	9	230
Бирање на опрема	10	230

Употреба

Вклучување

За да почнете со режење, притиснете го копчето за вклучување од позиција «0» на позиција «I». Потоа завртете го прекинувачот за вклучување околу една

секунда на позиција «II» и потоа пуштете го, така што прекинувачот за вклучување ќе се врати на позиција «I». Уредот треба да се вклучи.

Резачот нема да се вклучи ако прекинувачот за вклучување се притисне за време на вклучувањето. Пуштете го прекинувачот за вклучување да се врати назад. Ставете го прекинувачот за вклучување на позиција «0» и стартувајте повторно.

Ако прекинувачот за вклучување е предолго на позиција «II», ќе се стопира резачот. Ставете го прекинувачот за вклучување на позиција «0» повторно и пак стартувајте. Од безбедносни причини резачот ќе стартува само ако е безбедносното копче на кутијата е целосно затегнато. (Види X на слика 8)

Исклучување

За да го исклучите урамот, свртете го прекинувачот во насока на стрелките на часовникот на «0». Како алтернатива во случај на потреба, притиснете го прекинувачот за вклучување (кон внатре). Уредот може повторно да стартува само ако сте го вратиле прекинувачот за вклучување на позиција «0».

F 016 L81 412 | (5.3.18)

Bosch Power Tools

Заштита од рестартирање

При прекин на струјата уредот се гасне. При повторно доаѓање на струјата уредот не може сам повторно да се вклучи.

Заштита од преоптоварување

Преоптоварувањето, на пример затнувањето на сечилото, може да предизвика машината да застане на неколку секунди. После неколку моменти повторно ќе можете да го вклучите секачот. Ако секачот повторно заблокира, знанете го.

Доколку резачот повторно блокира, згаснете го уредот, исклучете го од напојување и отстранете ја препреката. Долготрајно преоптоварување и заглавување на решетката за вентилација на моторот може доведе до активирање на заштитата од термичко преоптоварување. Исклучете ја вентилационата решетка и оставете го резачот неколку минути исклучен за да се олади. Термичкото преоптоварување на моторот автоматски се исклучува. Резачот ќе стартува повторно откако прекинувачот за вклучување на «0» ќе го вратите и ќе го повторите процесот на вклучување.

Совети за дробење

Некои гранки со време стануваат се потешки за сецкање, во зависност од видот и јакоста на дрвото.

За најефикасна работа, гранките дробете ги веднаш по отсекувањето.

Мекиот градински отпад треба да се дроби во мали тури, особено ако е влажен. Заглавувањето може да се избегне со повремено дробење гранки.

Одржување на сечилата

► Згаснете го уредот и исклучете го од напојување.

Сечилото сече од двете страни.

Кога запците на сечилото стануваат тапи, можете да го свртите сечилото.

Шрафот за сечилото може повторно да се употреби. Внимавајте после замената на сечилото, шрафот да го стегнете многу цврсто. Кога двете страни на запците на сечилото стануваат тапи, заменете го сечилото. Ново сечило можете да купите како резервен дел. Искористете го новиот, приложен шраф за сечилото.

Отстранување грешки

Во следната табела се наведени симптомите на евентуалните проблеми, можните причини и како тие да се отстранат, во случај Вашата машина да не работи како што треба. Доколку не го пронајдете Вашиот проблем во табелата, обратете се во овластен сервис.

► **Внимание! Извадете го напојниот кабел од утикач пред да ја прегледувате или чистете машината. Истото важи и ако кабелот е оштетен, прекинат или сплеткан.**

Проблем	Можна причина	Решение
Косачката не работи	Прекинувачот не работи	Не притискајте го копчето за вклучување додека се врти
	Сигурносниот винт не е потполно затегнат	Цврсто затегнете го сигурносниот винт
	Нема снабдување со струја	Проверете и вклучете
	Утикачот е неисправен	Користете друг утикач
	Продолжниот кабел е оштетен	Проверете го кабелот и ако е оштетен заменете го
	Прегорен осигурувач	Заменете го осигурачот и пробајте повторно
	Се вклучува заштитата на моторот	Следете ја процедурата за «Заштита од преоптоварување»
Прекинато е напојувањето со струја	Прекинато е напојувањето со струја	Следете ја процедурата за «Заштита од преоптоварување»
	Копчето за вклучување се враќа во позиција «0»	Оставете ја машината да се олади, а потоа применете ја процедурата за „Заштита од преоптоварување“.
	Активирана заштита од пренизок напон	Повторно стартувајте. Проверете дали продолжниот кабел ги задоволува барањата од упатството (недоволниот квалитет на кабелот може да биде причина за дефектот!). Кога користите генератори на енергија, проверете ја моќноста на генераторот.

182 | Srpski

Проблем	Можна причина	Решение
Косачката работи со прекини	Продолжниот кабел е оштетен	Проверете го напојниот кабел и по потреба заменете го
	Проблем со внатрешната инсталација на уредот	Побарајте помош од сервис
	Се вклучува заштитата на моторот	Следете ја процедурата за «Заштита од преотоварување»
	Копчето за вклучување се враќа во позиција «0»	Оставете ја машината да се олади, а потоа применете ја процедурата за „Заштита од преотоварување“.
Лошо сечење	Сечилото е тапо	Свртете го сечилото на некористената страна. Заменете го сечилото кога двете страни се тапи.
	Сечилото е валкано	Демонтирајте го и исчистете го сечилото. Ако е потребно, свртете го сечилото.
	Затнат е отворот за внесување или отворот за исфрлање	Исчистете го уредот и испразнете ја собирната корпа
Сечилото не врти	Сечилото е заглавено	Отстранете ја блокадата
	Лабава навртка/-завртка	Затегнете ја навртката/-завртката
Јаки вибрации/бучава	Лабава навртка/-завртка	Затегнете ја навртката/-завртката
	Сечилото е оштетено	Заменете го сечилото
	Штета во внатрешноста на уредот	Побарајте помош од сервис

Сервисна служба и совети при користење

www.bosch-garden.com

Секогаш при кореспонденција или нарачка на резервни делови наведете го десетцифрениот сервиски број што се наоѓа на натписната плочка.

Македонија

Д.Д.Електрис
Сава Ковачевиќ 47Њ, број 3
1000 Скопје
Е-пошта: dimce.dimcev@servis-bosch.mk
Интернет: www.servis-bosch.mk
Тел./факс: 02/ 246 76 10
Моб.: 070 595 888

Отстранување

Машината, додатната опрема и амбалажата треба да се сортираат за рециклажа.



Не фрлајте ја косачката со комуналниот отпад!

Само за земји во рамки на ЕУ

Според Европската директива 2012/19/EU за отпадна електрична и електронска опрема и нејзината имплементација во државното право, отпадната електрична и електронска опрема мора посебно да се сортира и да се складишти на еколошки прифатлив начин.

Се задржува правото на промена.

Srpski

Uputstva o sigurnosti

Pažnja! Pročitajte pažljivo sledeća uputstva. Upoznajte se sa elementima za rad i propisnom upotrebom baštenskog uredjaja. Molimo sačuvajte sigurno uputstvo za rad za kasniju upotrebu.

Objašnjenja simbola na baštenskom uredjaju



Opšte uputstvo o opasnosti.



Pročitajte uputstvo za rad.



Pre nego što demontirate delove baštenskog uredjaja, isključite baštenski uredjaj i izvucite mrežni utikač iz utičnice. Ako se kabl za vreme rada ošteti ili prekine, ne dodirujte ga, već izvucite odmah

mrežni utikač iz utičnice. Ne radite sa uređajem nikada sa oštećenim mrežnim kablom.



Nosite zaštitne rukavice, stabilne cipele i duge pantalone.



Opasnost od rotirajućih noževa. Ne dovodite ruke ili noge u otvor, dok uređaj radi.



Paziti da osobe koje stoje u blizini ne budu povređene usled odbačenih stranih tela.



Opomena: Održavajte sigurno rastojanje od baštenskog uređaja, kada on radi.



Sačekajte da se svi delovi uređaja potpuno umire, pre nego ih uhvatite.



Nosite zaštitne naočari.



Nosite zaštitu za sluh.



Baštenski uređaj ne koristiti po kiši ili izlagati kiši.

Rad

► **Ne hvatajte za vreme rada u levak za punjenje. Posle isključivanja radi aparat još nekoliko sekundi.**

► Nikada deci ili osobama koje nisu upoznate sa ovim uputstvima ne dozvoliti korišćenje baštenskog uređaja. Nacionalni propisi ograničavaju moguće starost radnika. Čuvajte baštenski uređaj da bude za decu nedostupan, kada nije u upotrebi.

► Ovaj baštenski uređaj nije zamišljen za to, da ga koriste osobe (uključujući i decu) sa ograničenim fizičkim, umnim ili duševnim sposobnostima ili nedostajućim iskustvom i/ili nedostajućim znanjem, čak ni onda, ako su pod nadzorom osobe koja je nadležna za njihovu sigurnost ili dobijaju od nje uputstva, kako se koristi baštenski uređaj. Decu bi trebalo nadzirati, da biste bili sigurni da se ne igraju sa baštenskim uređajem.

► Ne koristite baštenski uređaj nikada dok se osoblje, naročito deca ili kućne životine zadržavaju u neposrednoj blizini.

► Pre uključivanja mora uređaj da se montira prema priloženom uputstvu.

► Za povećanje sigurnosti, koristite jednu fidovu sklopku (RCD) sa strujom greške od maks. 30 mA. Ova fidova sklopka bi trebala pre svake upotrebe da se prekontrolira.

► Upotrebljavajte samo za spoljno područje dozvoljene, produžne kablove koji su zaštićeni od prskanja vode.

► Ne hvatajte utikač i utičnicu sa mokrim rukama.

► Preko mrežnog priključnog kabela ili produžnog kabela nemojte voziti, ne gnječite ga niti navlačite, jer bi se mogao oštetiti. Zaštitite kabl od izvora toplote, ulja i oštih ivica.

► Za vreme korišćenja baštenskog uređaja ne smeju se u krugu od 3 m nalaziti neke druge osobe ili životinje.

► Koristite uvek originalni Bosch pribor i rezervne delove. Kod upotrebe

184 | Srpski

drugih delova Bosch nije odgovoran za štete ili nefunkcionalnost.

- ▶ Upoznajte se sa uputstvom za rad, pre nego što pokušate da radite sa uređajem.
- ▶ Ne nosite široko odelo, gajtane koji vise ili kravate.
- ▶ Radite sa uređajem na nekom slobodnom prostoru (na primer ne suviše blizu zida ili drugih nepokretnih predmeta) sa čvrstom ravnom podlogom.
- ▶ Ne radite sa uređajem na podlozi koja je obložena kamenom ili šljunkom. Izbačeni materijal može prouzrokovati povrede.
- ▶ Prekontrolišine pre puštanja u rad zavrtnje, navrtke i druge delove pričvršćivanja da li stabilno stoje i zaštićene uređaje i obloge da li su na svome mestu. Zamenite oštećene ili nečitljive tablice sa opomenom i uputstvom.
- ▶ Uverite se pre startovanja, da li je levak za punjenje prazan.
- ▶ Držite lice i telo na rastojanju od levka za punjenje.
- ▶ Sprečite da Vaše ruke ili drugi delovi Vašeg tela ili Vašeg odela dodju u levak za punjenje ili na otvor za pražnjenje.
- ▶ Pobrinite se za stabilnu ravnotežu i sigurno stajanje. Ne saginjite se previše. Ne budite za vreme punjenja viši od nožice uređaja.
- ▶ Držite rastojanje do zone pražnjenja kada radite sa baštenskim uređajem.
- ▶ Pazite krajnje pažljivo na to, da nema metalnih delova, kamenja, flaša, dozni ili drugih stranih tela, kada punite materijal u uređaj.
- ▶ Ako mehanizam za sečenje nadje strano telo, uređaj pravi neobičajene šumove ili počinje da vibrira, isključite uređaj neodložno da biste zaustavili mehanizam za sečenje. Izvucite utikač iz utičnice i postupajte na sledeći način:
 - Pregledajte oštećenje.
 - Promenite sve oštećene delove ili ih popravite.
 - Ispitajte da li su delovi otpušteni i u datom slučaju čvrsto iz stegnite.
- ▶ Baštenski uređaj ne mojte da pokušavate da popravite osim ako niste kvalifikovani u neophodnoj meri.
- ▶ Pazite na to da se preradjeni materijal ne skuplja u zoni pražnjenja, ovo sprečava transport i može uticati na povratan udrac u levku za punjenje.
- ▶ Ako je uređaj zapušten, isključite ga i sačekajte dok se mehanizam za sečenje ne zaustavi. Izvucite utikač iz utičnice, pre nego što oslobodite uređaj od baštenskog materijala.
- ▶ Kontrolišite da li su poklopci i zaštitni uređaji neoštećeni i ispravno namešteni. Izvedite pre korišćenja eventualno potrebne radove održavanja ili popravke.
- ▶ Čistite rešetku za provetravanje spolja sa usisivačem da bi uklonili nakupljenu prašinu.
- ▶ Nikada ne podižite odnosno nosite baštenski uređaj sa motorom u radu.
- ▶ Uvek kada napuštate radno mesto, isključite baštenski uređaj, pričekajte dok se mehanizam za sečenje ne zaustavi i izvucite mrežni utikač.
- ▶ Ne iskrećite uređaj za vreme rada.

- ▶ Ne izlažite uredjaj kiši. Čuvajte uredjaj samo na suvom mestu.
- ▶ Kod upotrebe generatora struje mora isti da bude isključen sa automatskom regulacijom napona (AVR), da bi izbegli štete usled prenaponskih vrhova. Najmanja snaga generatora struje mora iznositi 4 kW.

Održavanje i čuvanje

- ▶ Ako isključujete uredjaj zbog rada u servisu, kontrole, čuvanja ili promene pribora, isključite ga, izvucite utikač iz utičnice i pustite da se uredjaj ohladi. Uverite se pre svake inspekcije ili baždarenja itd. da li su se svi pokretni delovi zaustavili.
- ▶ Negujte uredjaj i držite ga čisto.
- ▶ Da bi obezbedili sigurnost, prekontrolišite baštenski uredjaj i zamenite istrošene ili oštećene delove.
- ▶ Uverite se da li delovi koje treba promeniti potiču od Bosch-a.
- ▶ Obratite pažnju kod upotrebe produžnog kabla, i na glavu „električne sigurnosti“.
- ▶ Pazite kod održavanja noževa (na primer kod okretanja ili zamene noževa) na to, da motor ne koči i noževi sa rukom mogu da se pokreću. Na taj način možete na primer prste prignječiti.
- ▶ Nikako ne pokušavajte prisilno isključivanje.

Električna sigurnost



Pažnja! Pre radova održavanja i čišćenja isključite baštenski uredjaj i izvucite mrežni utikač. Isto važi i ako je strujni kabl oštećen, zasečen ili zapleten.

Vaš baštenski aparat je zaštitno izolovan radi sigurnosti i uzemljenje je nepotrebno. Radni napon iznosi 230 V AC, 50 Hz (za zemlje koje nisu članice EU i 220 V ili 240 V).

Za povećanje sigurnosti, koristite jednu fidovu sklopku (RCD) sa strujom greške od maks. 30 mA. Ova fidova sklopka bi trebala pre svake upotrebe da se prekontroliše.

Mrežni kabl. Ako je Vaš baštenski uredjaj određen za upotrebu u UK, može biti opremljen sa jednim mrežnim kablom sa 3-polnim utikačem prema BS363/A (on je opremljen sa jednim 13 A osiguračem). Prekontrolišite mrežni kabl redovno u pogledu oštećenja. Neka oštećeni mrežni kabl promeni Bosch-Servis, niko drugi ne može njega sigurno zameniti.

Ako utikač nije pogodan za Vašu utičnicu, neka je promene Bosch-Servis. Odmah uklonite odvojeni utikač. Nikada nemojte jedan utikač sa odvojenim kablom uticati u utičnicu, čak ni kada je utičnica isključena. Postoji opasnost električnog udara preko kabla, koji može provoditi napon.

Produžni kabl. Ako se Vaš uredjaj koristi izvan UK, oprema se sa jednim specijalnim Schuko-utikačem, koji je ugrađen u uredjaj. Vama je potreban jedan produžni kabl ili kablovski

bubanj, koji ima na jednom kraju odgovarajuću schuko-čauru i na drugom kraju utikač za Vašu lokalnu mrežu snabdevanja. On nije u isporuci. Ako imate baštenski uređaj za upotrebu u Velikoj Britaniji sa ugrađenim utikačem, možete upotrebljavati produžni kabl ili kablovski bubanj.



Opomena! Npropisni produžni kablovi mogu biti opasni. Sledeće preporuke važe za SVE produžne kablove za sve baštenske uređaje.

- Upotrebljavajte samo za spoljno područje odobrene produžne kablove koji odgovaraju standardu EN 60884-2-7.
- Upotrebljavajte samo kablovske bubnjeve, koji odgovaraju standardu EN 61242/IEC 61242.
- Pratite uvek uputstva isporučena zajedno sa produžnim kablom ili kablovskim bubnjem. kao i nacionalne propise za njihovu upotrebu.
- Kabl se mora opremiti sa uzemljenjem.
- Pazite uvek na to, da se vodovi ne oštete, na primer vukući preko zemlje sa oštrim predmetima ili drugim smetnjama. Ne dopuštajte da kabl ili priključak leže u vodi.
- Kontrolišite kabl redovno na oštećenja i popravljajte ili zamenjajte ga ako je potrebno.
- Kablovske veze (mrežni utikač i utičnica) između produžnih kablova moraju biti od gume i zaštićeni od







prskajuće vode, prvenstveno vrsta zaštite IP55.

- Maksimalna kablovska dužina za upotrebu sa ovim baštenskim uređajem iznosi za maksimalnu ukupnu kablovsku dužinu za produžni kabl 30 m a za kablovski bubanj do 60 m, ako je ugrađen FI-prekidač (sa nominalnom strujom greške od 30 mA) u kablovski bubanj.
- Najmanji presek za ovaj baštenski uređaj iznosi minimalni presek voda od 1,25 mm² (UK) ili 1,5 mm² (izvan UK).

Nije proizvod UK: Baštenski utikač može još uvek da se upotrebljava sa odgovarajućim produžnim kablom, koji prirodno mora da se opremi sa jednim 13 A-UK-utikačem.

Simboli

Sledeći simboli su za čitanje i razumevanje od značaja, posebno za grafike. Utisnite simbole i njihovo značenje. Prava interpretacija simbola pomoći će Vam, da baštenski uređaj bolje i sigurnije koristite.

Simbol	Značenje
	Nosite zaštitne rukavice
	Pravac kretanja
	Pravac reakcije
	Težina
	Uključivanje
	Isključivanje
	Pribor/rezervni delovi

Upotreba prema svrsi

Uređaj za strujnim pogonom je zamišljen za usitnjavanje lisnatih, zelenih baštenskih otpadaka, kao na primer isečeni komadi živice. Nije pogodan za upotrebu sa jakim napreznjima ili za upotrebu za koju nije namenjen.

Tehnički podaci

Tihi baštenski uređaj		AXT Rapid 2000	AXT Rapid 2200
Broj predmeta		3 600 H53 5..	3 600 H53 6..
Utrošena snaga, (P40) ¹⁾	W	2 000	2 200
Broj obrtaja na prazno	min ⁻¹	3 650	3 650
Propust, maks.	kg/h	80 ²⁾	90 ²⁾
Maks. presek grane	mm	35 ²⁾	40 ²⁾
Težina (bez opcionalnog pribora)	kg	11,9	12,1
Klasa zaštite		□/II	□/II

Podaci važe za nominalne napone [U] od 230 V. Kod napona koji odstupaju i izvođenja specifičnih za zemlje mogu ovi podaci varirati.

¹⁾P40 pokazuje, da je baštenski uređaj ispitan i odobren za jednu cikličnu vrstu opterećenja kod 40 sekundi punog opterećenja i na kraju 60 sekundi praznog hoda. Baštenski uređaj može stoga da kontinuirano radi, međutim sa redovnim prekidima kod velikog opterećenja. Kod kontinuiranog rada sa punim opterećenjem isključuje zaštita od preopterećenja.

²⁾Zavisno od osobina seckanog materijala.

Informacije o šumovima/vibracijama

Vrednosti emisije šumova se određuju u skladu sa EN 50434.

	3 600 ...	H53 5..	H53 6..
A-vrednovan nivo šumova uređaja iznosi tipično:			
Nivo zvučnog pritiska	dB(A)	89	90
Nivo snage zvuka	dB(A)	103	103
Nesigurnost K	dB	= 3	= 4

Nosite zaštitu za sluh!

Montaža i Rad

Cilj rukovanja	Slika	Strana
Obim isporuke	1	226
Montaža točkova i donjeg postroja	2	226
Obesite džak za prihvatač i klizač skinite	3	227
Postavljanje produžnog kabla	4	227
Uključivanje	5	228
Uputstva za rad	6	228
Isključivanje	7	229
Održavanje noža	8	229
Održavanje, čišćenje i čuvanje	9	230
Biranje pribora	10	230

Rad

Uključivanje

Okrenite za startovanje kosačice prekidač za uključivanje/ isključivanje iz pozicije „0“ u poziciju „I“. Potom okrenite prekidač za uključivanje/isključivanje za oko jednu sekundu na poziciju „II“ i onda ga pustite, tako da će prekidač za uključivanje/isključivanje automatski da preskoči na poziciju „I“. Baštenski uređaj bi trebao da startuje.

Kosačica neće startovati ako je prekidač za uključivanja/ isključivanja za vreme radnje startovanja držan pritisnut. Pustite prekidač za uključivanje/isključivanje da ponovo preskoči nazad. Postavite prekidač za uključivanje/ isključivanje ponovo na poziciju „0“ i startujte ponovo.

Ako prekidač za uključivanje/isključivanje suviše dugo držite na poziciji „II“, zaustavlja se kosilica. Postavite prekidač za uključivanje/isključivanje na poziciju „0“ nazad i ponovo startujte.

Iz razloga sigurnosti će kosilica samo onda startovati, kada je sigurnosna glava kutije za prihvatanje potpuno zategnuta. (pogledajte X na slici 8)

Isključivanje

Za isključivanje baštenskog uređaja, okrenite prekidač za uključivanje/isključivanje u pravcu kazaljke na satu na „0“. Kao alternativa i u slučajevima nužde pritisnite jednostavno prekidač za uključivanja/isključivanje (prema unutra). Baštenski uređaj može tek onda ponovo da startuje, kada ste prekidač za uključivanje/isključivanje okrenuli na „0“.

Zaštita od ponovnog kretanja

Uređaj se isključuje posle nestanka struje. Pri aktiviranju snabdevanja energijom ne može uređaj ponovo da se automatski uključi.

Zaštita od preopterećenja

Preopterećenje na primer blokiranjem noža može za nekoliko sekundi da utiče na zaustavljanje sekačice. Posle kraćeg vremena čekanja možete ponovo uključiti sekačicu. Ako se sekačica ponovo blokira, isključite je.

Ako kosačica ponovo blokira, onda isključite baštenski uređaj, izvucite mrežni utikač i uklonite blokadu. Stalno preopterećenje i zapušena propusta za ventilaciju motora može uticati na to, da termička zaštita preopterećenja motora

188 | Srpski

isključiti. Čistite prolaze za ventilaciju i isključite kosačicu na nekoliko minuta, da bi se ohladila. Termička zaštita od preopterećenja motora se automatski vraća nazad. Kosačica startuje tek onda ponovo, pošto se prekidač za uključivanje/isključivanje vrati nazad na „0“ i ponovi start.

Uputstva za usitnjavanje

Zavisno od vrste, starosti i osušenog drveta grane se više ili manje teško usitnjavaju.

Optimalni rezultati se postižu, ako usitnjavate sveže grane odmah posle sečenja.

Meki baštenski otpaci bi trebali da se usitnjavaju u manjim količinama, posebno ako je materijal za usitnjavanje vlažan. Blokiranja možete izbeći periodičnim usitnjavanjem grančica.

Održavanje noža

► **Isključite baštenski uređaj i izvucite utikač iz utičnice.**

Nož ima obostranu ivicu za sečenje.

Kada ivice noževa postanu tupe, mogu se noževi promeniti. Zavrtanj za noževe se može ponovo upotrebiti. Uverite se da se zavrtanj posle promene noževa za sečenje dobro stegne. Ako su obe strane noževa tupe, promenite noževe. Novi nož se može dobiti kao rezervni deo. Koristite zajedno isporučeni novi zavrtanj za noževe.

Traženje grešaka

Sledeća tabela pokazuje Vam simptome grešaka, moguće uzroke kao i korektnu pomoć, ako Vaš baštenski uređaj jednom ne funkcioniše besprekorno. Ako uz pomoć nje ne možete lokalizovati problem i ukloniti, obratite se servisnoj radionici.

► **Pažnja! Pre radova održavanja i čišćenja isključite baštenski uređaj i izvucite mrežni utikač. Isto važi i ako je strujni kabl oštećen, zasečen ili zapleten.**

Simptomi	Mogući uzroci	Pomoć
Baštenski uređaj ne radi	Prekidač nije funkcionisao	Pazite kod puštanja u rad na to, da se prekidač za uključivanje/isključivanje ne pritisne za vreme okretanja.
	Sigurnosno dugme nije bilo sasvim stegnuto	Steći levak-sigurnosnu glavu
	Nema mrežnog napona	Prokontrolisati i uključiti
	Neispravna mrežna utičnica	Koristite drugu utičnicu
	Oštećen produžni kabl	Prekontrolišite kabl, eventualno promenite.
	Osigurač je izbio	Promenite osigurač i potom uključite ponovo baštenski uređaj.
	Zaštita od preopterećenja je reagovala	Postupite kao što je opisano kod zaštite od preopterećenja
	Snabdevanje strujom se koleba	Postupite kao što je opisano kod zaštite od preopterećenja
	Prekidač za uključivanje-isključivanje se vraća natrag u poziciju „0“	Pustite mašinu da se ohladi i postupite kao što je opisano kod „zaštite od preopterećenja“
	Podnaponska zaštita je isključila	Izvedite ponovni start. Prekontrolišite, da li produžni kabl odgovara zahtevima u uputstvima (nedovoljan kvalitet produžnog kabla može biti predmet neke greške). Kod rada preko strujnog generatora kontrolišite snagu generatora.
Baštenski uređaj radi sa prekidima	Oštećen produžni kabl	Kontrola mrežnog kabla, u datom slučaju promeniti
	U kvaru je unutrašnji kabl uređaja	Potražiti ovlašćeni servis
	Zaštita od preopterećenja je reagovala	Postupite kao što je opisano kod zaštite od preopterećenja
Loše sečenje	Prekidač za uključivanje-isključivanje se vraća natrag u poziciju „0“	Pustite mašinu da se ohladi i postupite kao što je opisano kod „zaštite od preopterećenja“
	Noževi tupi	Okrenite nož za sečenje na nekorišćenu stranu. Zamenite nož, kada obe stranice otupe.
	Noževi za sečenje su zaprljani	Demontirajte i čistite nož za sečenje. Okrenite pri potrebi nož za sečenje.
	Blokiran levak za punjenje ili otvor za pražnjenje	Uređaj očistiti i isprazniti džak za prihvatanje pražnjenje

Simptomi	Mogući uzroci	Pomoć
Nož za sečenje se ne okreće	Blokiran nož za sečenje	Oslobotiti blokadu
	Odpušteni navrtka/zavrtanj noža	Steći navrtku/zavrtanj noža
Jake vibracije/šumovi	Odpušteni navrtka/zavrtanj noža	Steći navrtku/zavrtanj noža
	Nož za sečenje je oštećen	Zamenite noževe
	Uredjaj je unutra oštećen	Potražiti ovlašćeni servis

Servisna služba i savetovanje o upotrebi

www.bosch-garden.com

Molimo navedite kod svih pitanja i naručivanje rezervnih delova neizostavno broj predmeta sa 10 mesta prema tipskoj tablici baštenskog uredjaja.

Srpski

Bosch Elektroservis
Dimitrija Tucovića 59
11000 Beograd
Tel.: +381 11 644 8546
Tel.: +381 11 744 3122
Tel.: +381 11 641 6291
Fax: +381 11 641 6293
E-Mail: office@servis-bosch.rs
www.bosch-pt.rs

Keller d.o.o.
Ljubomira Nikolica 29
18000 Nis
Tel./Fax: +381 18 274 030
Tel./Fax: +381 18 531 798
E-Mail: office@keller-nis.com
www.bosch-pt.rs

Uklanjanje djubreta

Baštenski uredjaji, pribor i pakovanja treba da se odvoze nekoj regeneraciji koja odgovara zaštiti čovekove okoline.



Ne bacajte baštenski uredjaj u kućno djubre!

Samo za EU-zemlje:

Prema evropskoj smernici 2012/19/EU o starim električnim i elektronskim uredjajima i njihovom pretvaranju u nacionalno dobro ne moraju više neupotrebljivi električni i elektronski uredjaji da se odvojeno sakupljaju i odvoze reciklaži koja odgovara zaštiti čovekove sredine.

Zadržavamo pravo na promene.

Slovensko

Varnostna navodila

Pozor! Skrbno si preberite naslednja navodila. Seznanite se z upravljalnimi elementi in s pravilno uporabo vrtnega orodja. Prosimo, da to navodilo za obratovanje varno shranite za kasnejšo uporabo.

Razlaga simbolov na vrtnem orodju



Splošno opozorilo na nevarnost.



Preberite si to navodilo za obratovanje.



Izklopite vrtno orodje pred njegovo demontažo in izvlecite omrežni vtič iz vtičnice. Če med delom poškodujete ali pretrgate kabel, se ga ne dotikajte, temveč nemudoma izvlecite omrežni vtič iz vtičnice. Naprave nikoli ne uporabljajte s poškodovanim omrežnim kablom.



Nosite zaščitne rokavice, fiksno obutev in dolge hlače.



Nevarnost pred rotirajočimi rezalnimi noži. Med delovanjem naprave ne smete podržati rok ali nog v odprtine.



190 | Slovensko



Pazite, da predmeti, ki bi odleteli od škarij, ne bodo poškodovali oseb, ki stojijo v bližini.



Opozorilo: Ko vrtno orodje obratuje, držite varno razdaljo do slednjega.



Počakajte na to, da se vsi deli naprave popolnoma ustavijo, preden se je dotaknete.



Nosite zaščitna očala.



Nosite zaščito sluha.



Vrtnega orodja ne uporabljajte, ko dežuje in ga ne izpostavljajte dežju.

Uporaba

► **Med obratovanjem ne segajte v lijak. Po izklopu naprava nekaj sekund deluje naprej.**

► Nikoli ne dovolite otrokom ali osebam, ki niso seznanjene s temi navodili, da bi uporabljale to vrtno orodje. Nacionalni predpisi morebiti omejujejo starost uporabnika. Kadar vrtno orodje ni v uporabi, ga hranite izven dosega otrok.

► To vrtno orodje ni namenjeno za uporabo s strani oseb (vključno z otroki) z omejenimi fizičnimi, senzoričnimi ali umskimi sposobnostmi ali pomanjkljivimi izkušnjami in/ali pomanjkljivim znanjem, razen, če jih nadzoruje oseba, ki je odgovorna za varnost ali pa če slednji s strani te odgovorne osebe dobijo navodila, kako se mora

to vrtno orodje uporabljati.

Nadzorujte otroke in tako zagotovite, da se ne igrajo z napravo.

- Nikoli ne uporabljajte naprave, ko se v neposredni bližini nahajajo osebe, še posebej otroci ali domače živali.
- Pred vklopom morate napravo montirati v skladu s priloženim navodilom.
- Za povečanje varnosti uporabite FI-stikalo (RCD) z okvarnim tokom maks. 30 mA. To FI-stikalo morate pred vsako uporabo preveriti.
- Uporabljajte le kableske podaljške, ki so namenjeni za delo na prostem.
- Ne dotikajte se vtiča in vtičnice z mokrimi rokami.
- Ne smete peljati preko omrežnega priključka, ne smete ga stiskati ali vlačiti za njega, saj bi ga lahko poškodovali. Zaščitite kabel pred vročino, oljem in ostrimi robovi.
- Med uporabo vrtnega orodja se v okolici 3 metrov ne smejo zadrževati osebe ali živali.
- Vselej uporabljajte le originalni pribor in nadomestne dele podjetja Bosch. Pri uporabi drugih delov podjetja Bosch ne odgovarja za poškodbe ali napačno delovanje.
- Preden poskušajte delati z napravo, se seznanite z navodilom za obratovanje.
- Ne nosite ohlapnih oblačil, visečih vrvic ali kravat.
- Uporabljajte napravo na prostem mestu (npr. ne preblizu stene ali drugih prosto stoječih predmetov) na trdnih in ravnih tleh.
- Naprave nikoli ne uporabljajte na tlakovanih ali prodnatih tleh. Izvržen material lahko povzroči poškodbe.

- ▶ Pred pričetkom obratovanja preverite vse vijake, matice in druge pritrditvene dele na trdnost naseda in vse zaščitne priprave in zaslone, ali so pravilno nameščeni. Nadomestite poškodovane ali nečitljive tablice, ki vsebujejo opozorila in navodila.
- ▶ Poskrbite, da bo pred zagonom lijak prost.
- ▶ Držite obraz in telo v stran od lijaka.
- ▶ Preprečite, da vaše roke ali drugi deli telesa ali vašega oblačila ne bodo prišli v izpraznjevalno odprtino in preprečite, da se bi približali gibljivim delom.
- ▶ Vedno poskrbite za stabilno ravnotežje in varno stojišče. Ne sklonite se preveč naprej. Medtem, ko polnite napravo, ne smete stati višje kot podnožje naprave.
- ▶ Pri delu z vrtnim orodjem se ne približujte se področju izmeta.
- ▶ Ko dajate material v napravo, morate izjemno skrbno paziti na to, da ne vsebuje kovinskih delcev, kamnov, steklenic, pločevink ali drugih tujkov.
- ▶ Če rezalni mehanizem zadane ob tujek ali če naprava povzroči nenavaden hrup ali pričanja vibrirati, morate napravo nemudoma izklopiti in tako ustaviti nože. Potegnite vtič iz vtičnice in postopajte kot sledi:
 - Preglejte škodo.
 - Zamenjajte vse poškodovane dele ali poskrbite za popravilo.
 - Preverite, ali so deli razrahljani in jih po potrebi zategnite.
- ▶ Ne poskušajte popravljati vrtnega orodja, razen če imate ustrezno kvalifikacijo za to.
- ▶ Pazite na to, da se obdelovalni material ne nabira v področju izmeta, to ovira premikanje materiala naprej in lahko povzroči povratni udarec.
- ▶ Če se naprava zamaši, jo morate izklopiti in počakajte, da se noži ustavijo. Preden odstranite drobilni material, potegnite vtič iz vtičnice.
- ▶ Preglejte, če so pokrovi in zaščitne naprave nepoškodovani in pravilno montirani. Pred uporabo eventualno opravite potrebna vzdrževalna dela ali popravila.
- ▶ Da bi odstranili prah in nečistoče, ki so se nabrale, očistite prezračevalno mrežo od zunaj s sesalnikom. Prezračevalne mreže ni moč odstraniti.
- ▶ Nikoli ne vzdigujte oz. ne nosite vrtnega orodja z vklopljenim motorjem.
- ▶ Ko zapustite delovno mesto, morate vselej izklopiti vrtno orodje, počakati do ustavitve rezil in potegniti omrežni vtič.
- ▶ Ne nagibajte naprave med obratovanjem.
- ▶ Zavarujte napravo pred dežjem. Shranite napravo na suhem mestu.
- ▶ Pri uporabi generatorja morate slednjega opremiti z avtomatsko regulacijo napetosti (AVR) za preprečitev škod zaradi prenapetosti. Minimalna moč proizvajalca električne energije mora znašati 4 KW.

Vzdrževanje in skladiščenje

- ▶ Če mora naprava zaradi servisa, pregleda, skladiščenja ali menjave pribora prenehati obratovati, jo izklopite, potegnite vtič iz vtičnice in pustite, da se ohladi. Pred vsako inšpekcijo ali naravnavanjem ipd. se morate prepričati, da vsi gibljivi deli mirujejo.
- ▶ Napravo skrbno negujte in poskrbite za to, da bo čista.
- ▶ Za zagotovitev varnosti preverite vrtno orodje in nadomestite obrabljene ali poškodovane dele.
- ▶ Poskrbite, da bodo vsi deli, ki jih boste zamenjali, izdelani v tovarni Bosch.
- ▶ Pri uporabi podaljševalnega kabla upoštevajte tudi poglavje „Električna varnost“.
- ▶ Pri vzdrževanju nožev (npr. pri zasuku ali nadomestitvi noža) pazite na to, da se motor ne zavira in da se rezilo lahko premika z roko. Lahko bi si npr. stisnili prste.
- ▶ Nikakor ne poskušajte deaktivirati prisilnega izklopa.

Električna varnost



Pozor! Pred opravili vzdrževanja ali čiščenja izklopite vrtno orodje in

izvlecite omrežni vtič. Enako storite v primeru, ko je omrežni kabel poškodovan, narezan ali zamotan.

Vaše vrtno orodje je v varnostne namene zaščitno izolirano in ne potrebuje ozemljitve. Omrežna

napetost znaša 230 V AC, 50 Hz (za nečlanice EU tudi 220 V ali 240 V).

Za povečanje varnosti uporabite FI-stikalo (RCD) z okvarnim tokom maks. 30 mA. To FI-stikalo morate pred vsako uporabo preveriti.

Omrežni kabel. Če je vaše vrtno orodje namenjeno za uporabo v Veliki Britaniji, je lahko opremljeno z omrežnim kablom s 3-polnim vtičem v skladu z BS1363/A (slednji je opremljen z varovalko 13 A). Redno preverite omrežni kabel glede na poškodbe. Poškodovan omrežni kabel mora zamenjati servisna služba podjetja Bosch; nihče drug ga lahko varno nadomesti.

Če vtič ni primeren za vtičnico, ga naj zamenja servisna služba podjetja Bosch. Odrezan vtič morate takoj odstraniti. Nikoli ne vtaknite vtiča z odrezanim kablom v vtičnico, tudi ne v primeru, če je vtičnica izklopljena. Obstaja nevarnost električnega udara zaradi kabla, ki lahko prevaja napetost.

Podaljševalni kabel. Če napravo uporabljate izven Velike Britanije, se opremi s posebnim „Schuko“-vtičem, ki je vgrajena v napravo. Potrebujete podaljševalni kabel ali kabelski boben, ki ima na enem koncu ustrezni „Schuko“-priključek in na drugem koncu vtič za vaše lokalno električno omrežje. Slednje ni v obsegu dobave. Če imate vrtno orodje za uporabo v Veliki Britaniji z vgrajenim vtičem, lahko uporabljate podaljševalni kabel ali kabelski boben.



Opozorilo! Nepravilno izvedeni podaljševalni kabli so lahko nevarni. Nadaljnja priporočila veljajo za VSE podaljševalne kable za vsa vrtna orodja.







- Uporabljajte izključno podaljševalne kable, ki so dopustni za uporabo v zunanosti in ustrezajo standardu EN 60884-2-7.
- Uporabljajte izključno kabelske bobne, ki ustrezajo standardu EN 61242/IEC 61242.
- Uporabljajte vselej navodila, ki so priložena podaljševalnemu kablju ali kabelskemu bobnu ter nacionalne predpise za njihovo uporabo.
- Kabel mora biti opremljen z ozemljitvijo.
- Vselej pazite na to, da se vodniki ne bodo poškodovali, npr. ker bi jih potegnili preko ostrorobnih tal ali skozi ovire. Kabla ali priključkov ne pustite ležati v vodi.
- Redno preverjajte kabel glede na poškodbe in ga po potrebi popravite ali nadomestite.
- Kabelski spoji (omrežni vtič in vtičnice) med podaljševalnimi kabli morajo biti iz gume in zaščiteni pred škropljenjem vode, prednostno zaščitnega razreda IP55.
- Maksimalna dolžina kabla: za uporabo s tem vrtnim orodjem znaša maksimalna skupna dolžina kabla za podaljševalni kabel 30 m in za kabelski boben do 60 m, če je v kabelski boben vgrajeno FI-stikalo (z okvarnim tokom 30 mA).

- Minimalni presek: za to vrtno orodje znaša minimalni presek prevodnika $1,25 \text{ mm}^2$ (VB) ali $1,5 \text{ mm}^2$ (izven VB).

Izdelek, ki ni namenjen za VB: vtič naprave se lahko v VB uporablja z ustreznim podaljševalnim kablom, ki mora seveda biti opremljen z 13-A-VB-vtičem.

Simboli

Naslednji simboli so pomembni za branje in razumevanje navodila za obratovanje, še posebej za grafične navedbe. Zapomnite si simbole in njihov pomen. Pravilna interpretacija simbolov vam pomaga, da vrtno orodje lahko bolje in varneje uporabljate.

Simbol	Pomen
	Nosite zaščitne rokavice
	Smer premikanja
	Smer reakcije
	Teža
	Vklop
	Izklop
	Pribor/nadomestni deli

Uporaba v skladu z namenom

Vrtno orodje na omrežno obratovanje je namenjeno za drobljenje listja, zelenega vrtnega odpada, npr. odrezane žive meje. Ni primerno za velike obremenitve ali za nenamensko uporabo.

194 | Slovensko

Tehnični podatki

Tihi drobilnik	AXT Rapid 2000	AXT Rapid 2200
Številka artikla	3 600 H53 5..	3 600 H53 6..
Vhodna moč, (P40) ¹⁾	W	2000
Število vrtljajev v prostem teku	min ⁻¹	3650
Zmogljivost, maks.	kg/h	80 ²⁾
Maks. premer vej	mm	35 ²⁾
Teža (brez opcionalnega pribora)	kg	11,9
Zaščitni razred	□/II	□/II

Navedbe veljajo za nazivne napetosti [U] 230 V. Pri drugih napetostih in državno specifičnih izvedbah lahko te navedbe variirajo.

¹⁾P40 prikazuje, da je vrtno orodje preverjeno in dopustno za ciklično obremenitev 40 sekund najvišje obremenitve in nato 60 sekund prostega teka. Vrtno orodje lahko obratuje kontinuirano, vendar z rednimi prekinitvami pri visoki obremenitvi. Pri kontinuiranem obratovanju ob največji obremenitvi se sproži preobremenitvena zaščita.

²⁾Glede na kakovost drobilnega materiala.

Podatki o hrupu/vibracijah

Merilne vrednosti hrupa izračunane v skladu z EN 50434.

	3 600 ...	H53 5..	H53 6..
Z A-ocenjeni nivo hrupa naprave znaša običajno:			
Nivo hrupa	dB(A)	89	90
Moč hrupa	dB(A)	103	103
Negotovost K	dB	= 3	= 4

Nosite zaščito sluha!

Montaža in obratovanje

Cilj dejanja	Slika	Stran
Obseg pošiljke	1	226
Montaža koles in spodnjega dela	2	226
Namestiti lovilno vrečo in odložiti pomikalo	3	227
Namestitev podaljševalnega kabla	4	227
Vklop	5	228
Delovna navodila	6	228
Izklop	7	229
Vzdrževanje noža	8	229
Vzdrževanje, čiščenje in skladiščenje	9	230
Izbora pribora	10	230

Obratovanje

Vklop

Za start drobilnika zasukajte vklopno/izklopno stikalo iz položaja „0“ v položaj „I“. Nato zasukajte vklopno/izklopno stikalo za ca. 1 sekundo v položaj „II“ in ga nato izpustite tako, da se bo vklopno/izklopno stikalo avtomatsko vrnilo v položaj „I“. Sedaj mora vrtno orodje zagnati.

Drobnik ne bo zagnal v primeru, če boste vklopno/izklopno stikalo med postopkom starta pritisnili. Pustite, da vklopno/izklopno stikalo ponovno skoči nazaj. Vklopno/izklopno stikalo ponovno namestite v položaj „0“ in ponovno zaženite.

Če boste vklopno/izklopno stikalo predolgo zadržali v položaju „II“, se bo drobilnik ustavil. Vklopno/izklopno stikalo ponovno namestite v položaj „0“ in ponovno zaženite.

Iz varnostnih razlogov bo drobilnik zagnal le v primeru, ko je varnostni gumb zbiralne posode do konca pritegnjen. (Glej X na sliki 8)

Izklop

Za izklop vrtno naprave zasukajte vklopno/izklopno stikalo proti smeri urnega kazalca na „0“. Alternativno in v primeru sile pritisnite preprosto na vklopno/izklopno stikalo (v smeri navznoter). Vrtno orodje lahko zažene šele takrat, ko ste zasukali vklopno/izklopno stikalo v položaj „0“.

Zaščita proti ponovnemu zagonu

Naprava se pri izpadu omrežja izklopi. Pri ponovnem aktiviranju oskrbe z energijo se naprava ne vklopi avtomatsko.

Preobremenitvena zaščita

Preobremenitev drobilnika, npr. zaradi blokade rezilnega noža lahko v nekaj sekundah povzroči zaustavitev drobilnika. Po kratkem premuru lahko drobilnik ponovno vklopate. Če drobilnik ponovno blokira, ga izklopite.

Če drobilnik ponovno blokira, izklopite vrtno orodje, potegnite omrežni vtič in odstranite blokado. Trajna preobremenitev in zamašitev prezračevalnih zarez motorja lahko povzroči aktiviranje termične preobremenitvene zaščite motorja. Očistite prezračevalno mrežo in izklopite drobilnik za nekaj časa tako, da se ohladi. Termična preobremenitvena zaščita motorja se bo samodejno vrnila

nazaj. Drobilnik bo zagnal šele, ko boste vklopno/izklopno stikalo vrnili na „0“ in ponovili postopek starta.

Navodila za drobljenje

Glede na vrsto, starost in vsebnostjo vlage v lesu se veje lahko več ali manj težko drobijo.

Optimalne rezultate dosežete, če drobite sveže veje kmalu potem, ko ste jih odrezali.

Mehki vrtni odpadki se smejo drobiti v majhnih količinah, še posebej, če je drobilni material moker. Blokada lahko preprečite s periodičnim drobljenjem vej.

Vzdrževanje noža

► Izklopite vrtno orodje in potegnite vtič iz vtičnice.

Rezilni nož ima obojestranski rezilni rob.

Ko bodo robovi rezalnih nožev otopeli, lahko rezalni nož obrnete.

Vijak rezalnega noža lahko ponovno uporabite. Prepričajte se, da je vijak po menjavi rezalnega noža zelo trdno privit. Če otopita obe strani rezalnega noža, morate rezalni nož zamenjati. Nov rezalni nož je dobavljiv kot pribor. Uporabite priložen nov vijak rezalnega noža.

Iskanje napak

Naslednja tabela prikazuje simptome napak, možen vzrok ter korektno pomoč, če vaše vrtno orodje kdaj ne bi brezhibno delovalo. Če problema kljub temu ne morete lokalizirati in odstraniti, se prosimo obrnite na vašo servisno delavnico.

► **Pozor! Pred opravi vzdrževanja ali čiščenja izklopite vrtno orodje in izvlecite omrežni vtič. Enako storite v primeru, ko je omrežni kabel poškodovan, narezan ali zamotan.**

Simptomi	Možen vzrok	Pomoč
Vrtno orodje ne deluje	Stikalo ni delovalo.	Pri zagonu pazite na to, da vklopno/izklopno stikalo med zasukom ne boste pritisnili.
	Varnostni gumb ni bil do konca zategnjen.	Zategnite lijačni varnostni gumb
	Brez omrežne napetosti	Preveriti in vklopiti
	Omrežna vtičnica je okvarjena	Uporabite drugo vtičnico
	Podaljševalni kabel je poškodovan	Preverite kabel, morebiti opravite zamenjavo
	Varovalka je sprožila	Zamenjajte varovalko in nato vrtno orodje ponovno vklopite
	Preobremenitvena zaščita se je sprožila	Ravnajte tako, kot je opisano pod „Preobremenitvena zaščita“
	Neenakomerna oskrba z električnim tokom	Ravnajte tako, kot je opisano pod „Preobremenitvena zaščita“
Vrtno orodje deluje s prekinitvami	Vklopno/izklopno stikalo se vrne v položaj „0“	Pustite, da se stroj ohladi in postopajte, kot je opisano pod „Preobremenitvena zaščita“
	Aktivirala se je zaščita prenizke napetosti	Izvedite ponovni start. Preverite, ali podaljševalni kabel ustreza zahtevam, ki so navedena v navodilih (nezadostna kakovost podaljševalnega kabla je lahko vzrok za napako!). Pri obratovanju z generatorjem preverite moč generatorja.
	Podaljševalni kabel je poškodovan	Preverite omrežni kabel in ga po potrebi dajte zamenjati
	Defektni notranji kabli stroja	Poiščite pomoč v servisu
Slab rezultat rezanja	Preobremenitvena zaščita se je sprožila	Ravnajte tako, kot je opisano pod „Preobremenitvena zaščita“
	Vklopno/izklopno stikalo se vrne v položaj „0“	Pustite, da se stroj ohladi in postopajte, kot je opisano pod „Preobremenitvena zaščita“
	Rezilni noži so topi	Obrnite rezalni nož na stran, ki ni bila v uporabi. Nadomestite rezalni nož v primeru, da sta obe strani otopeli.
Rezilni nož se ne vrti	Rezilni noži so umazani	Demontirajte in očistite rezalni nož. Po potrebi obrnite rezalni nož.
	Vstavni lijak ali izstopna odprtina blokira	Očistite orodje in izpraznite lovilno vrečo
	Rezilni nož je blokiran	Sprotite blokado
Matica oz. vijak noža sta zrahljana	Matica oz. vijak noža sta zrahljana	Privijte matico oz. vijak noža

196 | Hrvatski

Simptomi	Možen uzrok	Pomoć
Moćne vibracije/šum	Matica oz. vijak noža sta zrahljana	Privijte maticu oz. vijak noža
	Rezilni nož je poškodovan	Nadomestite rezilne nože
	Okvara vrtnog orodja v notranjosti	Poišcite pomoć v servisu

Servis in svetovanje o uporabi

www.bosch-garden.com

Pri vseh vprašanjih in naročilih nadomestnih delov morate nujno navesti desetmestno številko izdelka s tipske tablice vrtnega orodja.

Slovensko

Robert Bosch d.o.o.
Verovškova 55a
1000 Ljubljana
Tel.: +00 803931
Fax: +00 803931
Mail : servis.pt@si.bosch.com
www.bosch.si

Odlaganje

Odpadno vrtno orodje, pribor in embalažo morate reciklirati v skladu z varstvom okolja.



Vrtnih orodij ne vrzite med gospodinjske odpadke!

Samo za države EU:

V skladu z Direktivo 2012/19/EU Evropskega Parlamenta in Sveta o odpadni električni in elektronski opremi (OEEO) in njeni uresničitvi v nacionalnem pravu se morajo električna in elektronska oprema, ki ni več v uporabi, ločeno zbirati ter okolju prijazno reciklirati.

Pridržujemo si pravico do sprememb.

Hrvatski

Upute za sigurnost

Pažnja! Pažljivo pročitate slijedeće upute. Upoznajte se sa elementima posluživanja i propisnom uporabom vrtnog uređaja. Upute za rad molimo spremite na sigurno mjesto za kasniju primjenu.

Objašnjenje simbola na vrtnom uređaju



Opće napomene za opasnost.



Pročitajte upute za rad.



Prije demontiranja dijelova vrtnog uređaja isključite vrtni uređaj i izvucite mrežni utikač iz utičnice. Ako se kabel tijekom rada ošteti ili zareže, ne dodirujte ga, nego odmah izvucite mrežni utikač iz utičnice. Nikada ne rukujte uređajem s oštećenim mrežnim kabelom.



Nosite zaštitne rukavice, čvrstu obuću i duge hlače.



Opasnost od rotirajućih noževa. Ruke ili noge ne stavljati u otvor dok uređaj radi.



Pazite da odbačena strana tijela ne ozljede osobe koje se nalaze oko uređaja.



Upozorenje: Kada radi, održavajte siguran razmak od vrtnog uređaja.



Prije nego što ćete ih dodirivati, pričekajte sa se svi dijelovi vrtnog uređaja potpuno zaustave.



Nositi zaštitne naočale.



Nosite štitnike za sluh.



Vrtni uređaj ne koristiti na kiši niti izlagati kiši.

Rukovanje

► **Tijekom rada sa vrtnim uređajem ne zahvaćajte u lijevak za punjenje. Nakon isključivanja vrtni uređaj će raditi još nekoliko sekundi.**

► Nikada ne dopustiti djeci ili osobama koje nisu upoznate sa ovim uputama da koriste vrtni uređaj. U nekim se zemljama zakonskim propisima ograničava starost korisnika. Kada vrtni uređaj ne koristite, spremite ga na mjesto nedostupno za djecu.

► Ovaj vrtni uređaj nije predviđen da s njime rade osobe (uključujući djeca) sa ograničenim fizičkim, senzornim ili psihičkim sposobnostima ili nedovoljnim iskustvom i/ili nedovoljnim stručnim znanjima. U takvim slučajevima ovakve osobe trebaju raditi pod nadzorom stručne osobe zadužene za sigurnost ili trebaju dobiti upute kako se sa uređajem radi. Djecu treba držati pod nadzorom, kako se ne bi igrala sa vrtnim uređajem.

► S vrtnim uređajem nikada ne radite ako bi se ljudi, a posebno djeca ili domaće životinje nalazili u njegovoj neposrednoj blizini.

► Prije uključivanja vrtni uređaj se mora montirati prema priloženim uputama.

► Za povećanje sigurnosti koristite FI-zaštitnu sklopku (RCD) sa strujom

kvara od max. 30 mA. Ova FI-zaštitna sklopka mora se ispitati prije svakog korištenja.

► Koristite samo produžni kabel odobren za uporabu na otvorenom i zaštićen od prskanja vode.

► Utikač i utičnicu ne dirajte mokrim rukama.

► Preko mrežnog priključnog kabela ili produžnog kabela ne vozite, ne gnječite ga niti navlačite, jer bi se mogao oštetiti. Zaštitite kabel od izvora topline, ulja i oštih rubova.

► Tijekom uporabe vrtnog uređaja u krugu od 3 metra ne smije biti drugih ljudi ili životinja.

► Uvijek rabite originalni pribor i rezervne dijelove tvrtke Bosch. U slučaju uporabe dijelova drugih proizvođača tvrtka Bosch nije odgovorna za oštećenja ili neispravnosti.

► Prije nego što pokušate raditi sa vrtnim uređajem proučite njegove upute za rukovanje.

► Ne nosite široku odjeću, viseće ukrasne vrpce ili kravate.

► Sa vrtnim uređajem radite na slobodnom prostoru (npr. ne suviše blizu zida ili drugih čvrstih objekata), na čvrstom i ravnom tlu.

► Sa vrtnim uređajem ne radite na pošljunčanom tlu. Odbačeni kamenčići mogu prouzročiti ozljede.

► Prije puštanja u rad vrtnog uređaja provjerite na čvrsto stezanje sve vijke, matice i ostale elemente pričvršćenja, a zaštitne naprave i štitnike kontrolirajte na ispravnu montažu. Zamijenite oštećene ili nečitljive natpise i znakove upozorenja i obavijesti.

198 | Hrvatski

- ▶ Prije pokretanja vrtnog uređaja lijevak za punjenje mora biti prazan.
- ▶ Lice i tijelo držite na određenom razmaku od lijevka za punjenje.
- ▶ Spriječite da vaše ruke ili drugi dijelovi vašeg tijela ili odjeće budu zahvaćeni u lijevku za punjenje ili u otvoru za izbacivanje i izbjegavajte približavanje pomičnim dijelovima vrtnog uređaja.
- ▶ Osigurajte uvijek stabilnu ravnotežu tijela i siguran položaj tijela. Ne naginjte se suviše naprijed. Tijekom punjenja vrtnog uređaja ne stojte na podlozi višoj od nogu vrtnog uređaja.
- ▶ Kod rada sa vrtnim uređajem održavajte razmak do zone izbacivanja.
- ▶ Kod punjenja u uređaj materijala za sjeckanje obratite izuzetnu pozornost da se u materijalu za punjenje ne nađu nikakvi metalni predmeti, kamenje, boce, limenke ili neka druga strana tijela.
- ▶ Ako bi mehanizam za rezanje zahvatio neko strano tijelo, vrtni uređaj će početi proizvoditi neuobičajene šumove ili će početi vibrirati. U tom slučaju za zaustavljanje mehanizma za rezanje odmah isključite vrtni uređaj. Izvucite utikač iz utičnice i postupite kako slijedi:
 - Kontrolirajte vrtni uređaj na eventualna oštećenja.
 - Zamijenite sve oštećene dijelove ili ih popravite.
 - Provjerite da li su se dijelovi otpustili i prema potrebi ih stegnite.
- ▶ Ne pokušavajte vrtni uređaj sami popravljati, ako za to ne posjedujete dovoljno stručno obrazovanje.
- ▶ Pazite da se usitnjeni materijal ne zaglavi u zoni izbacivanja; to će smanjiti produkciju vrtnog uređaja i može dovesti do povratnog udara u lijevku za punjenje.
- ▶ Ako bi se vrtni uređaj začepio, odmah ga isključite i pričekajte da se mehanizam za rezanje zaustavi. Izvucite utikač iz utičnice prije nego što se vrtni uređaj oslobodi od materijala za sjeckanje.
- ▶ Provjerite da li su poklopci i zaštitne naprave neoštećeni i ispravno ugrađeni. Prije uporabe provedite eventualno potrebne radove održavanja i popravaka.
- ▶ Očistite ventilacijsku rešetku izvana usisivačem prašine kako biste uklonili nakupljenu prašinu i prljavštinu. Ventilacijsku rešetku nije moguće demontirati.
- ▶ Vrtni uređaj nikada ne dižite niti nosite dok radi motor.
- ▶ Uvijek kada napuštate radno mjesto isključite vrtni uređaj, pričekajte dok se rezni mehanizam ne zaustavi, a zatim izvucite mrežni utikač.
- ▶ Tijekom rada ne naginjte vrtni uređaj.
- ▶ Vrtni uređaj ne izlažite djelovanju kiše. Vrtni uređaj spremite samo na suho mjesto.
- ▶ Prilikom uporabe generatora on mora biti opremljen automatskim reguliranjem napona (AVR) kako bi se izbjegla oštećenja zbog prenaponskih

vrhova. Minimalna snaga generatora mora biti 4 kW.

Održavanje i uskladištenje

- ▶ Ako bi se vrtni uređaj zbog radova servisiranja, provjere, spremanja ili zamjene pribora stavio izvan pogona, isključite ga, izvucite utikač iz mrežne utičnice i ostavite ga da se ohladi. Prije svakog kontrolnog pregleda ili podešavanja svi pomični dijelovi vrtnog uređaja moraju mirovati.
- ▶ Održavajte vrtni uređaj i držite ga čistim.
- ▶ Kako bi se zajamčila sigurnost, provjerite vrtni uređaj i zamijenite istrošene ili oštećene dijelove.
- ▶ Provjerite da li dijelovi za zamjenu potječu od Boscha.
- ▶ U slučaju uporabe produžnog kabela pogledajte i poglavlje „Električna sigurnost“.
- ▶ Prilikom održavanja noža (npr. prilikom okretanja ili zamjene noža) pobrinite se za to da se motor ne zakoči i da sječivo nije moguće pomicati rukom. Time možete npr. uglaviti prste.
- ▶ Ni u kojem slučaju ne pokušavajte prisilno isključivanje staviti izvan funkcije.

Električna sigurnost



Pažnja! Prije radova na održavanju ili čišćenju isključite vrtni uređaj i izvucite mrežni utikač. Isto vrijedi ako je oštećen, zarezan ili usukan priključni kabel.

Vaš vrtni uređaj radi sigurnosti zaštitno je izoliran i ne zahtijeva uzemljenje. Radni napon je 230 V AC, 50 Hz (za države koje nisu članice EU-a i 220 V ili 240 V).

Za povećanje sigurnosti koristite FI-zaštitnu sklopku (RCD) sa strujom kvara od max. 30 mA. Ova FI-zaštitna sklopka mora se ispitati prije svakog korištenja.

Mrežni kabel. Ako je vrtni uređaj namijenjen uporabi u Velikoj Britaniji, on može biti opremljen mrežnim kablom s 3-polnim utikačem sukladno normi BS1363/A (on je opremljen osiguračem od 13 A). Redovito provjeravajte postoje li oštećenja na mrežnom kablom. Zatražite od servisne službe tvrtke Bosch da zamijeni oštećeni kabel; nitko drugi ne može ga sigurno zamijeniti.

Ako utikač nije prikladan za vašu utičnicu, zatražite od servisne službe tvrtke Bosch da ga zamijeni. Odmah zbrinite odsječeni utikač. Nikada ne ukopčavajte utikač s odsječenim mrežnim kablom u mrežnu utičnicu, čak ni ako je utičnica isključena. Postoji opasnost od električnog udara zbog kabela koji može biti pod naponom.

Produžni kabel. Ako se uređaj rabi izvan Velike Britanije, opremljen je posebnim utikačem sa zaštitnim kontaktom ugrađenim u uređaj. Potreban vam je produžni kabel ili kablanski bubanj koji na jednom kraju ima prikladnu utičnicu sa zaštitnim kontaktom, a na drugom utikač za lokalnu opskrbnu mrežu. To nije sadržano u opsegu isporuke.

200 | Hrvatski

Ako imate vrtni uređaj za uporabu u Velikoj Britaniji s ugrađenim utikačem, možete uporabiti produžni kabel ili kabelski bubanj.



Upozorenje! Npropisni produžni kabeli mogu biti opasni. Sljedeće preporuke vrijede za SVE produžne kabele za sve vrtno uređaje.

- Rabite samo produžne kabele odobrene za otvoreni prostor koji udovoljavaju normi EN 60884-2-7.
- Rabite samo kabelske bubnjeve koji udovoljavaju normi EN 61242/ IEC 61242.
- Uvijek se pridržavajte uputa isporučenih s produžnim kabelom ili kabelskim bubnjem te nacionalnih propisa u vezi s njihovom uporabom.
- Kabel mora biti opremljen uzemljenjem.
- Uvijek vodite računa o tome da se vodovi ne oštete npr. povlačenjem preko oštroidnih podloga ili kroz prepreke. Ne ostavljajte kabel ili priključke da leže u vodi.
- Redovito provjeravajte postoje li na kabelu oštećenja i po potrebi ga popravite ili zamijenite.
- Kabelski spojevi (mrežni utikač i utičnice) između produžnih kabela moraju biti od gume i zaštićeni od prskanja vode, po mogućnosti s razredom zaštite IP55.
- Maksimalna duljina kabela: za uporabu s ovim vrtnim uređajem ukupna maksimalna duljina produžnog kabela je 30 m, a kabelskog bubnja 60 m, ako je u kabelski bubanj ugrađena zaštitna







strujna sklopka (s nazivnom strujom kvara od 30 mA).

- Minimalni presjek: za ovaj vrtni uređaj minimalni presjek vodiča je 1,25 mm² (Velika Britanija) ili 1,5 mm² (izvan Velike Britanije).

Proizvod za uporabu izvan Velike Britanije: utikač uređaja može se u Velikoj Britaniji i dalje rabiti s odgovarajućim produžnim kabelom koji, naravno, mora biti opremljen utikačem od 13 A za veliku Britaniju.

Simboli

Sljedeći simboli važni su za čitanje i razumijevanje priručnika za uporabu, naročito za slike. Zapamtite simbole i njihovo značenje. Ispravno tumačenje simbola pomaže vam da bolje i sigurnije rabite vrtni alat.

Simbol	Značenje
	Nosite zaštitne rukavice
	Smjer gibanja
	Smjer reakcije
	Težina
	Uključivanje
	Isključivanje
	Pribor/rezervni dijelovi

Uporaba za određenu namjenu

Uređaj s napajanjem iz mreže namijenjen je usitnjavanju lisnatih, zelenih vrtnih otpadaka kao što su npr. odresci od živice. Nije prikladan za uporabu s velikim opterećenjem ili za nenamjensku uporabu.

Tehnički podaci

Sjeckalica vrtnog otpada		AXT Rapid 2000	AXT Rapid 2200
Kataloški br.		3 600 H53 5..	3 600 H53 6..
Primljena snaga, (P40) ¹⁾	W	2000	2200
Broj okretaja pri praznom hodu	min ⁻¹	3650	3650
Učinak, maks.	kg/h	80 ²⁾	90 ²⁾
Max. promjer grana	mm	35 ²⁾	40 ²⁾
Masa (bez opcionalnog pribora)	kg	11,9	12,1
Klasa zaštite		□/II	□/II

Podaci vrijede za nazivni napon [U] od 230 V. U slučaju odstupanja napona i u izvedbama specifičnim za dotičnu zemlju, ovi podaci mogu varirati.

¹⁾P40 znači da je vrtni uređaj ispitan i odobren za cikličku vrstu opterećenja pri punom opterećenju od 40 sekunda, a zatim praznom hodu od 60 sekunda. Vrtni uređaj može stoga raditi neprekidno, ali s redovitim prekidima u slučaju velikog opterećenja. Pri neprekidnom radu s punim opterećenjem aktivira se zaštita od preopterećenja.

²⁾Ovisno od svojstava materijala za sjeckanje.

Informacije o buci i vibracijama

Emisijske vrijednosti buke utvrđene sukladno EN 50434.

	3 600 ...	H53 5..	H53 6..
Razina buke uređaja vrednovana sa A obično iznosi:			
Razina zvučnog tlaka	dB(A)	89	90
Razina učinka buke	dB(A)	103	103
Nesigurnost K	dB	= 3	= 4

Nosite štitičke za sluh!

Montaža i rad

Radnja	Slika	Stranica
Opseg isporuke	1	226
Montaža kotača i postolja	2	226
Zahvatiti vreću za prikupljanje i odložiti klizač	3	227
Spajanje produžnog kabela	4	227
Uključivanje	5	228
Upute za rad	6	228
Isključivanje	7	229
Održavanje noževa	8	229
Održavanje, čišćenje i spremanje	9	230
Biranje pribora	10	230

Rad

Uključivanje

Radi pokretanja sjeckalice okrenite sklopku za uključivanje/isključivanje iz položaja „0“ u položaj „I“. Nakon toga okrenite sklopku za uključivanje/isključivanje cca jednu sekundu u položaj „II“, a zatim je pustite tako da se sklopka za uključivanje/isključivanje automatski vrati u položaj „I“. Vrtni uređaj trebao bi se pokrenuti.

Sjeckalica se neće pokrenuti ako se sklopka za uključivanje/isključivanje tijekom postupka pokretanja utisne. Pustite sklopku za uključivanje/isključivanje da se vrati. Postavite

sklopku za uključivanje/isključivanje ponovno u položaj „0“ i ponovno je pokrenite.

Ako sklopku za uključivanje/isključivanje držite predugo u položaju „II“, sjeckalica će se zaustaviti. Postavite sklopku za uključivanje/isključivanje ponovno natrag u položaj „0“ i ponovno je pokrenite.

Zbog sigurnosnih razloga sjeckalica će se pokrenuti samo kada je sigurnosni gumb prihvatne kutije potpuno povučen. (Vidi X na slici 8)

Isključivanje

Radi isključivanja vrtnog uređaja okrenite sklopku za uključivanje/isključivanje nalijevo na „0“. Kao alternativa i u izvanrednim situacijama jednostavno pritisnite sklopku za uključivanje/isključivanje (prema unutra). Vrtni uređaj moguće je ponovno pokrenuti tek ako ste sklopku za uključivanje/isključivanje okrenuli u položaj „0“.

Zaštita od ponovnog uključivanja

Uređaj će se nakon nestanka struje isključiti. Kod aktiviranja električnog napajanja, uređaj se ne može automatski ponovno uključiti.

Zaštita od preopterećenja

Preopterećenje, npr. blokiranjem noževa, nakon nekoliko sekundi može rezultirati zaustavljanjem sjeckalice. Sjeckalicu vrtnog otpada možete ponovno uključiti nakon kraćeg vremena čekanja. Sjeckalicu isključite ako bi se ponovno blokirala.

202 | Hrvatski

Ako se sjeckalica ponovno blokira, isključite vrtni uređaj, izvucite mrežni utikač i otklonite blokade. Trajno preopterećenje i začepljenje ventilacijskih proreza motora može uzrokovati aktiviranje termičke zaštite od preopterećenja motora. Očistite ventilacijsku rešetku i isključite sjeckalicu na nekoliko minuta kako bi se ohladila. Termička zaštita od preopterećenja motora automatski se poništava. Sjeckalica će se, međutim, ponovno pokrenuti tek nakon što sklopku za uključivanje/isključivanje okrenete natrag na „0“ i ponovite postupak pokretanja.

Upute za sjeckanje

Ovisno od vrste, starosti i stupnja osušenosti drva, grane je više ili manje otežano sjeckati.

Optimalne rezultate sjeckanja možete postići ako svježe grane sjeckate odmah nakon obrezivanja.

Meki vrtni otpad treba sjeckati u manjim količinama, osobito ako je materijal za sjeckanje vlažan. Blokiranja se mogu izbjeći periodičnim sjeckanjem grana.

Održavanje noževa**► Vrtni uređaj isključite i izvadite utikač iz mrežne utičnice.**

Nož ima obostrane oštrice.

Ako rezni rubovi reznog noža postanu tupi, možete okrenuti rezni nož.

Vijak reznog noža moguće je ponovno uporabiti. Pobrinite se za to da se vijak nakon zamjene reznog noža vrlo čvrsto pritegne. Ako su obje strane reznog noža tupe, zamijenite rezni nož. Novi rezni nož dostupan je kao rezervni dio. Uporabite isporučeni novi vijak reznog noža.

Traženje greške

Slijedeća tablica prikazuje vam simptome grešaka, moguće uzroke kao i ispravan način otklanjanja, ako vaš vrtni uređaj ne bi besprijekorno radio. Ako na osnovi toga ne možete locirati i otkloniti smetnju u radu, molimo obratite se Bosch ovlaštenom servisu.

► Pažnja! Prije radova na održavanju ili čišćenju isključite vrtni uređaj i izvucite mrežni utikač. Isto vrijedi ako je oštećen, zarezan ili usukan priključni kabel.

Simptomi	Mogući uzroci	Pomoć
Vrtni uređaj ne radi	Prekidač ne djeluje	Tijekom puštanja u rad obratite pozornost da se prekidač za uključivanje/isključivanje tijekom rotacije ne pritišće.
	Sigurnosni gumb nije bio do kraja povučen	Pritezanje sigurnosnog gumba lijevka
	Nema mrežnog napona	Provjeriti i uključiti
	Neispravna mrežna utičnica	Koristiti drugu utičnicu
	Produžni kabel je oštećen	Kontrolirati kabel i eventualno ga zamijeniti
	Osigurač je reagirao	Zamijenite osigurač/nakon toga ponovno uključite vrtni uređaj
	Aktivirala se je zaštita od preopterećenja	Postupite kao što je opisano u „Zaštiti od preopterećenja“
	Nestalno električno napajanje	Postupite kao što je opisano u „Zaštiti od preopterećenja“
	Prekidač za uključivanje/isključivanje vraća se u položaj „0“	Ostavite da se vrtni uređaj ohladi i postupite kao što je opisano u „Zaštiti od preopterećenja“
Vrtni uređaj radi sa prekidima	Aktivirala se podnaponska zaštita	Obavite ponovno pokretanje. Provjerite odgovara li produžni kabel zahtjevima iz uputa (nedovoljna kvaliteta produžnog kabela može biti uzrok pogrešaka!). Prilikom rada s pomoću generatora provjerite snagu generatora.
	Produžni kabel je oštećen	Kontrolirati priključni kabel i prema potrebi ga zamijeniti
	Neispravno unutarnje ožičenje uređaja	Zatražiti pomoć ovlaštenog servisa
	Aktivirala se je zaštita od preopterećenja	Postupite kao što je opisano u „Zaštiti od preopterećenja“
	Prekidač za uključivanje/isključivanje vraća se u položaj „0“	Ostavite da se vrtni uređaj ohladi i postupite kao što je opisano u „Zaštiti od preopterećenja“

Simptomi	Mogući uzroci	Pomoć
Slabi učinak rezanja	Nož je zatupljen	Okrenite rezni nož na neiskorištenu stranu. Zamijenite rezni nož kada obje strane otupe.
	Nož je zaprljan	Demontirajte i očistite rezni nož. Po potrebi okrenite rezni nož.
	Začepljen je lijevak za punjenje ili otvor za izbacivanje	Vrtni uređaj očistiti i isprazniti vreću za prikupljanje
Nož se ne okreće	Nož je blokiran	Osloboditi blokadu
	Otpuštena matica/vijak noža	Stegnuti maticu/vijak noža
Jake vibracije/šumovi	Otpuštena matica/vijak noža	Stegnuti maticu/vijak noža
	Nož je oštećen	Zamijeniti nož
	Oštećenje unutar vrtnog uređaja	Zatražiti pomoć ovlaštenog servisa

Servisiranje i savjetovanje o primjeni

www.bosch-garden.com

Kod svih upita i naručivanja rezervnih dijelova molimo neizostavno navedite 10-znamenkasti kataloški broj sa tipske pločice vrtnog uređaja.

Hrvatski

Robert Bosch d.o.o PT/SHR-BSC
Kneza Branimira 22
10040 Zagreb
Tel.: +385 12 958 051
Fax: +385 12 958 050
E-Mail: RBKN-bsc@hr.bosch.com
www.bosch.hr

Zbrinjavanje

Vrtne uređaje, pribor i ambalažu treba dostaviti na ekološki prihvatljivo recikliranje.



Vrtne uređaje ne bacajte u kućni otpad!

Samo za zemlje EU:

Prema Europskim smjernicama 2012/19/EU za električne i elektroničke stare uređaje, neuporabivi električni i elektronički uređaji moraju se odvojeno sakupljati i dovoditi na ekološki prihvatljivo recikliranje.

Zadržavamo pravo na promjene.

Eesti

Ohutusnõuded

Tähelepanu! Lugege järgmised juhised tähelepanelikult läbi. Tutvuge aiatööriista käsitsuselementide ja nõuetekohase

kasutamise. Hoidke kasutusjuhend hilisemaks kasutamiseks hoolikalt alles.

Aiatööriistal olevate sümbolite selgitus



Üldine oht.



Lugege läbi kasutusjuhend.



Enne aiatööriista lahtivõtmist lülitage aiatööriist välja ja tõmmake võrgupistik

pistikupesast välja. Kui toitejuhe saab töötamise ajal kahjustada või kui see lõigatakse läbi, siis ärge puudutage seda, vaid tõmmake kohe võrgupistik pistikupesast välja. Ärge kunagi töötage tööriistaga, mille toitejuhe on kahjustada saanud.



Kandke alati kaitsekindaid, turvajalatseid ja pikki pükse.



Pöörlev löiketera on ohtlik. Ärge asetage oma käsi ja jalgu avasse, kui seade töötab.



204 | Eesti



Veenduge, et eemalepaiskuvad võõrkehad ei vigasta läheduses viibivaid inimesi.



Hoiatus: Viibige töötavast aiatööriistast ohutus kauguses.



Enne seadme puudutamist oodake, kuni kõik osad on täielikult seiskunud.



Kandke kaitseprille.



Kandke kuulmiskaitsevahendeid.



Ärge kasutage aiatööriista vihma käes ja ärge jätke seda vihma kätte.

Käsitsemine

► **Kui seade on tööle rakendatud, ärge viige oma käsi täitmislehtrisse . Pärast väljalülitamist pöörleb löiketera veel mõne sekundi.**

► Ärge lubage aiatööriista kasutada lastel ja inimestel, kes ei täida käesolevaid ohutusnõudeid. Seadme kasutaja iga võib olla piiratud konkreetse riigi seadustega. Kasutusvälisel ajal hoidke aiatööriista lastele kättesaamatus kohas.

► Seda aiatööriista ei tohi kasutada inimesed (sealhulgas lapsed), kelle füüsilised või vaimsed võimed on piiratud või kellel puuduvad seadme kasutamiseks vajalikud kogemused ja teadmised, välja arvatud juhul, kui nad kasutavad tööriista nende turvalisuse eest vastutava isiku järelevalve all, kes annab neile juhiseid seadme kasutamiseks.

Et vältida aiatööriistaga mängimise võimalust, ei tohi jätta lapsi aiatööriista lähedusse järelevalveta.

► Ärge kasutage seadet, kui vahetus läheduses viibivad inimesed, eeskätt lapsed, või koduloomad.

► Enne sisselülitamist tuleb seade vastavalt käesolevale kasutusjuhendile kokku panna.

► Ohutuse suurendamiseks kasutage FI-kaitseülilit (RCD), mille rikkevool on maksimaalselt 30 mA. FI-kaitseüliliti tuleks iga kord enne kasutamist üle kontrollida.

► Kasutage välistingimuste jaoks sobivat pritsmekindlat pikendusjuhet.

► Ärge puudutage pistikut ja pistikupesa märgade kätega.

► Ärge sõitke toitejuhtmest ega pikendusjuhtmest üle, ärge pigistage ega tõmmake seda, kuna see võib juhet vigastada. Kaitske toitejuhet kuumuse, õli ja teravate servade eest.

► Aiatoööriista kasutamise ajal ei tohi 3 meetri raadiuses viibida teisi inimesi ega loomi.

► Kasutage alati Bosch originaaltarvikuid ja -varuosi. Muude tarvikute kasutamisel korral ei vastuta Bosch kahjustuste ja tõrgete eest seadme töös.

► Enne seadme kasutuselevõttu lugege läbi kasutusjuhend.

► Ärge kandke laiu ja rippuvaid rõivaid, sulle, lipse jmt.

► Kasutage seadet ühetasase ja kõva pinnasega kohas, kus ei ole teisi esemeid (piisavas kauguses seintest

- ja teistest mitteliikuvatest esemetest).
- ▶ Ärge kasutage seadet kruusasel või sillutatud pinnal. Väljaviskuv materjal võib põhjustada vigastusi.
 - ▶ Enne kasutuselevõttu kontrollige, kas kõik kruvid, mutrid ja teised kinnitusdetailid on korralikult kinni ja kas kõik kaitseseadised ja katted on oma kohal. Vahetage välja vigastatud ja mitteloetavad hoiatussildid.
 - ▶ Enne käivitamist veenduge, et täitmislehter on vaba.
 - ▶ Hoidke nägu ja keha täitmislehtrist eemal.
 - ▶ Veenduge, et Teie käed ja teised kehaosad ja Teie riided ei satu täitmislehtrisse, väljaviskeavasse ega seadme liikuvate osade lähedusse.
 - ▶ Hoidke alati tasakaalu ja võtke stabiilne asend. Ärge kummarduge liiga kaugele ette. Täitmise ajal ärge seiske seadme jalast kõrgemal.
 - ▶ Aiatööriistaga töötades olge väljaviskeavast piisaval kaugusel.
 - ▶ Veenduge, et seadmesse sisestatavad jäätmed ei sisalda metallesemeid, kive, pudeleid, purke ega teisi võõrkehasid.
 - ▶ Kui lõikemehhanism tabab võõrkeha, kui seade teeb ebaharilikku müra või hakkab vibreerima, lülitage seade lõikemehhanismi seiskamiseks kohe välja. Tõmmake toitepistik pistikupesast välja ja toimige järgmiselt:
 - Tehke kindlaks vigastused.
 - Vahetage välja või parandage kõik kahjustatud osad.
 - Kontrollige, kas detailid on lahti ja vajaduse korral pingutage need kinni.
 - ▶ Kui Teil ei ole asjaomast väljaõpet, ärge püüdke aiatööriista ise parandada.
 - ▶ Veenduge, et töödeldav materjal ei jää väljaviskepiirkonda kinni; see takistab edasiliikumist ja võib täitmislehtris põhjustada tagasilöögi.
 - ▶ Kui seade ummistub, lülitage seade välja ja oodake, kuni lõikemehhanism seiskub. Enne kui ummistust kõrvaldama asute, tõmmake toitepistik pistikupesast välja.
 - ▶ Kontrollige, kas katted ja kaitseseadised on terved ja õigesti paigaldatud. Enne kasutamist teostage vajalikud hooldus- ja puhastustööd.
 - ▶ Ventilatsioonirest puhastage väljastpoolt tolmuimejaga, et eemaldada külgekleepinud tolmu ja mustust. Ventilatsiooniresti ei saa eemaldada.
 - ▶ Ärge kunagi tõstke ega kandke töötava mootoriga aiatööriista.
 - ▶ Alati kui töökohast lahkute, lülitage aiatööriist välja, oodake, kuni lõikemehhanism on seiskunud ja tõmmake võrgupistik pistikupesast välja.
 - ▶ Ärge kallutage seadet töötamise ajal.
 - ▶ Ärge jätke seadet vihma kätte. Hoidke seadet ainult kuivas kohas.
 - ▶ Generaatori kasutamise korral peab see olema varustatud automaatse pingeregulaatoriga (AVR), et vältida liigpingest tekkivaid kahjustusi. Generaatori minimaalne võimsus peab olema 4 kW.

Hooldus ja hoidmine

- ▶ Kui seadet on vaja hooldada, kontrollida, hoiule panna või kui seadmel on vaja vahetada lisatarvikuid, lülitage seade välja, eemaldage toitepistik pistikupesast ja laske seadmel jahtuda. Iga kord enne kontrollimist ja seadistamist veenduge, et kõik liikuvad osad on seiskunud.
- ▶ Hooldage seadet korralikult ja hoidke seade puhas.
- ▶ Ohutuse tagamiseks kontrollige aiatööriist üle ja vahetage kulunud või kahjustada saanud osad välja.
- ▶ Veenduge, et varuosad pärinevad Boschilt.
- ▶ Pikendusjuhtme kasutamise korral juhendage ka peatükist „Elektriline ohutus“.
- ▶ Lõiketera käsitlemisel (nt lõiketera ümberpöörämisel või asendamisel) veenduge, et mootorit ei pidurdata ja et tera saab käega liigutada. Seeläbi võivad nt sõrmed vahele jääda.
- ▶ Ärge püüdke katkestit välja lülitada.

Elektriline ohutus

 **Tähelepanu! Enne hooldus- ja puhastustöid lülitage aiatööriist välja ja eemaldage toitepistik pistikupesast. Lülitage seade välja ka juhul, kui toitejuhe on vigastatud või keerdu läinud.**

Teie aiatööriist on ohutuse tagamiseks varustatud kaitseisolatsiooniga ega vaja maandamist. Tööpinge on 230 V AC, 50 Hz (ELi mittekuuluvates riikides ka 220 V või 240 V).

Ohutuse suurendamiseks kasutage FI-kaitseülilitit (RCD), mille rikkevool on maksimaalselt 30 mA. FI-kaitseüliliti tuleks iga kord enne kasutamist üle kontrollida.

Võrgujuhe. Kui aiatööriist on ette nähtud kasutamiseks Ühendkuningriigis, võib see olla varustatud 3-pooluselise pistikuga BS1363/A (sellel on 13 A kaitse). Kontrollige võrgujuhet regulaarselt kahjustuste suhtes. Kahjustada saanud võrgujuhe laske välja vahetada Bosch hooldekeskuses; keegi teine ei saa tagada selle ohutut väljavahetamist. Kui pistik pistikupesast jaoks ei sobi, laske see välja vahetada Bosch hooldekeskuses. Eemaldatud pistik toimetage kohe jäätmekäitlusse. Ärge kunagi ühendage tööriista küljest eemaldatud juhtmega pistikut pistikupesast, isegi mitte siis, kui pistikupesast ei ole voolu. Juhe, mis võib edasti juhtida pinget, tekitab elektrilöögi ohu.

Pikendusjuhe. Kui tööriista kasutatakse väljaspool Ühendkuningriiki, on see varustatud spetsiaalse „Schuko“-pistikuga, mis on seadmesse sisse ehitatud. Vajate pikendusjuhet või kaablitrumlit, mille ühes otsas on sobiv „Schuko“-pesa ja teises otsas pistik kohaliku vooluvõrgu jaoks. See ei sisaldu tarnekomplektis. Kui Teil on Ühendkuningriigis ette nähtud pistikuga aiatööriist, võite kasutada pikendusjuhet või kaablitrumlit.



Hoiatus! Nõuetele mittevastavad

pikendusjuhtmed võivad olla ohtlikud. Järgnevad soovitusel kehtivad kõikide aiatööriistade KÕIKIDE pikendusjuhtmete suhtes.







- Kasutage üksnes välistingimustes kasutamiseks ette nähtud pikendusjuhtmeid, mis vastavad standardile EN 60884-2-7.
- Kasutage üksnes kaablitrumleid, mis vastavad standardile EN 61242/IEC 61242.
- Alati järgige pikendusjuhtme või kaablitrumliga kaasas olevaid juhiseid või riigis kehtivaid kasutuseeskirju.
- Pikendusjuhe peab olema maandusega.
- Veenduge alati, et te ei vigasta juhtmeid, kui tõmbate neid näiteks üle teravaservalise pinna või takistuste. Ärge jätke juhtmeid või liitmikke vette.
- Kontrollige juhet regulaarselt kahjustuste suhtes ja parandage või vahetage see vajaduse korral välja.
- Pikendusjuhtmete vahel olevad pistikud ja pistikupesad peavad olema kummist ja kaitstud pritsmete eest, eelistatult kaitse IP55.
- Juhtme maksimaalne pikkus: selle aiatööriistaga kasutamisel võib pikendusjuhe olla maksimaalselt 30 m pikkune ja kaablitrummel kuni 60 m pikkune, kui kaablitrumlisse on sisse ehitatud FI-lüliti (nominaalne rikkevool 30 mA).
- Minimaalne ristlõige: selle aiatööriista puhul on minimaalne ristlõige on 1,25 mm² (UK) või 1,5 mm² (väljaspool UK).

Aiatööriist, mis on ette nähtud kasutamiseks väljaspool

Ühendkuningriiki: aiatööriista saab Ühendkuningriigis kasutada vastava pikendusjuhtmega, mis peab olema varustatud 13 A-UK-pistikuga.

Sümbolid

Järgnevad sümbolid ja joonised on kasutusjuhendi lugemisel ja mõistmisel olulised. Jätke sümbolid ja nende tähendus meelde. Sümbolite õige tõlgendamine aitab aiatööriista paremini ja ohutumalt kasutada.

Sümbol	Tähendus
	Kandke kaitsekindaid
	Liikumissuund
	Reaktsioonsuund
	Kaal
	Sisselülitamine
	Väljalülitamine
	Lisatarvikud/varuosad

Nõuetekohane kasutamine

Võrgutoitega tööriist on ette nähtud roheliste aiapäätmete peenestamiseks, nt heki pügamisel tekkivate jäätmete peenestamiseks. See ei sobi suurt koormust nõudvaks kasutamiseks ja seda ei tohi kasutada nõuetevastasel.

208 | Eesti

Tehnilised andmed

Oksapurustaja		AXT Rapid 2000	AXT Rapid 2200
Tootenumber		3 600 H53 5..	3 600 H53 6..
Nimivõimsus, (P40) ¹⁾	W	2000	2200
Tühikäigupöörded	min ⁻¹	3650	3650
Max läbilase	kg/h	80 ²⁾	90 ²⁾
Max. Oksa max läbimõõt	mm	35 ²⁾	40 ²⁾
Kaal (ilma lisatarvikuteta)	kg	11,9	12,1
Kaitseaste		□/II	□/II

Andmed kehtivad nimipingel [U] 230 V. Teistsuguste pingete ja kasutusriigis spetsiifiliste mudelite puhul võivad toodud andmed varieeruda.

¹⁾P40 näitab, et aiatööriista on lubatud kasutada tsükliliselt 40 sekundit täiskoormusel ja seejärel 60 sekundit tühikäigul. Aiatoööriista saab seega kasutada järjepidevalt, kuid suure koormuse korral tuleb teha regulaarseid katkestusi. Pideva kasutamise korral täiskoormusel rakendub ülekoormuskaitse.

²⁾Sõltuvalt purustatava materjali struktuurist.

Andmed müra/vibratsiooni kohta

Müüratase määratud kooskõlas standardiga EN 50434.

	3 600 ...	H53 5..	H53 6..
Seadme A-korrigeeritud müüratase on üldjuhul:			
Helirõhu tase	dB(A)	89	90
Helivõimsuse tase	dB(A)	103	103
Mõõtemääramatus K	dB	= 3	= 4

Kasutage kuulmiskaitsevahendeid!

Kokkupanek ja kasutamine

Toimingu eesmärk	Joonis	Lehekülg
Tarnekomplekt	1	226
Rataste ja alusraami paigaldamine	2	226
Kogumiskoti paigaldamine ja riivi sulgemine	3	227
Pikendusjuhtme ühendamine	4	227
Sisselülitamine	5	228
Tööjuhised	6	228
Väljalülitamine	7	229
Lõiketerade hooldus	8	229
Hooldus, puhastamine ja säilitamine	9	230
Lisatarviku valik	10	230

Kasutus

Sisselülitamine

Oksapurustaja käivitamiseks keerake lüliti (sisse/välja) asendist „0“ asendisse „I“. Seejuures keerake lüliti (sisse/välja) ca üheks sekundiks asendisse „II“ ja vabastage see, nii et lüliti (sisse/välja) hüppab automaatselt asendisse „I“ tagasi. Aiatoööriist peaks käivituma.

Oksapurustaja ei käivitu, kui lüliti (sisse/välja) on käivitamise ajal sisse vajutatud. Laske lülilil (sisse/välja) uuesti tagasi hüpata. Seadke lüliti (sisse/välja) uuesti asendisse „0“ ja käivitage uuesti.

Kui hoiate lüliti (sisse/välja) liiga kaua asendis „II“, siis oksapurustaja seiskub. Seadke lüliti (sisse/välja) uuesti asendisse „0“ ja käivitage uuesti.

Ohutuse huvides käivitub oksapurustaja vaid siis, kui kogumiskasti turvanapp on täielikult kinni keeratud. (Vt X joonisel 8)

Väljalülitamine

Aiatoööriista väljalülitamiseks keerake lüliti (sisse/välja) vastupäeva „0 peale“. Teise võimalusena ja hädaolukorras vajutage lüliti (sisse/välja) sisse. Aiatoööriista saab uuesti käivitada alles siis, kui olete lüliti (sisse/välja) „0“ peale keeranud.

Taaskäivituskaitse

Pärast vooluvarustuse katkemist lülitub seade välja. Vooluvarustuse taastumisel ei lülitu seade automaatselt sisse.

Ülekoormuskaitse

Ülekoormus, mille põhjus võib olla näiteks lõiketera kinnikiilumine, võib mõne sekundiga kaasa tuua oksapurustaja seiskumise. Pärast lühikese ooteaja möödumist võite oksapurustaja uuesti sisse lülitada. Kui oksapurustaja kiilub uuesti kinni, lülitage see välja.

Ku oksapurustaja blokeerub uuesti, siis lülitage aiatoööriist välja, tõmmake võrgupistik pistikupesast välja ja kõrvaldage blokeering. Pidev ülekoormus ja mootori õhutusavade ummistumine võib viia selleni, et rakendub mootori termiline ülekoormuskaitse. Puhastage ventilatsioonirest ja lülitage oksapurustaja mõneks minutiks välja, et see jahtuks. Mootori

termilise ülekoormuskaitse rakendumine lõpeb kohe. Oksapurustaja käivitub aga alles siis, kui olete lüliti (sisse/välja) keeranud tagasi „0 peale“ ja käivitamisprotsessi kordate.

Märkused

Olenevalt puidu liigist, vanusest ja niiskusastmest on oksid kergem või raskem purustada.

Parimad tulemused saavutate, kui purustate värskeid oksid kohe pärast lõikamist.

Pehmeid aiajäätmel tuleks purustada väikestes kogustes, seda eeskätt siis, kui jäätmel on märke. Kinnikiildumist saab ära hoida, kui aeg-ajalt purustada oksid.

Lõiketerade hooldus

► Lülitage aiatööriist välja ja tõmmake pistik pistikupesast välja.

Lõiketeral on kahepoolne lõikeserv.

Kui lõiketera lõikeservad lähevad nüriks, võite lõiketera ümber pöörata.

Lõiketera kruvi saab uuesti kasutada. Veenduge, et kruvi on pärast lõiketera vahetamist väga tugevasti kinni pingutatud. Kui lõiketera mõlemad pooled on nürid, siis vahetage lõiketera välja. Uus lõiketera on saadaval varuosana.

Kasutage tarnekomplektis sisalduvat uut lõiketera kruvi.

Vea otsing

Kui aiatööriist ei peaks teinekord veatult töötama, leiate järgmisest tabelist tõrgete kirjeldused, tõrgete võimalikud põhjused ja juhised tõrgete kõrvaldamiseks. Kui probleem siiski ei kao, pöörduge volitatud remonditöökotta.

► Tähelepanu! Enne hooldus- ja puhastustööd lülitage aiatööriist välja ja eemaldage toitepistik pistikupesast. Lülitage seade välja ka juhul, kui toitejuhe on vigastatud või keerdu läinud.

Tunnused	Võimalik põhjus	Kõrvaldamine
Aiatoööriist ei tööta	Lüliti ei tööta	Aiatööriista sisselülitamisel veenduge, et keeramise ajal ei vajutata lülitile (sisse/välja).
	Turvanupp ei olnud täielikult kinni keeratud	Keerake lehtri turvanupp kinni
	Puudub võrgupinge	Kontrollige ja lülitage sisse
	Pistikupesa on defektne	Kasutage teist pistikupesa
	Pikendusjuhe on vigastatud	Kontrollige juhe üle, vajaduse korral vahetage välja
	Kaitse on rakendunud	Vahetage kaitse välja/seejärel lülitage aiatööriist uuesti sisse
	Ülekoormuskaitse on rakendunud	Toimige nii, nagu kirjeldatud punktis „Ülekoormuskaitse“
	Vooluvarustus kõigub	Toimige nii, nagu kirjeldatud punktis „Ülekoormuskaitse“
	Lüliti (sisse/välja) läheb asendisse „0“ tagasi	Laske seadmel jahtuda ja toimige nii, nagu kirjeldatud punktis „Ülekoormuskaitse“
Rakendus alakoormuskaitse	Käivitage uuesti. Kontrollige, kas pikendusjuhe vastab juhistes toodud nõuetele (vea põhjuseks võib olla pikendusjuhtme ebapiisav kvaliteet!). Generaatori kasutamise korral kontrollige selle võimsust.	
Seade töötab katkendlikult	Pikendusjuhe on vigastatud	Kontrollige toitejuhe üle, vajaduse korral laske välja vahetada
	Seadme siseühendused ei ole korras	Pöörduge remonditöökotta
	Ülekoormuskaitse on rakendunud	Toimige nii, nagu kirjeldatud punktis „Ülekoormuskaitse“
	Lüliti (sisse/välja) läheb asendisse „0“ tagasi	Laske seadmel jahtuda ja toimige nii, nagu kirjeldatud punktis „Ülekoormuskaitse“
Madal lõikejõudlus	Lõiketera on nürin	Keerake lõiketeral ette kasutama külj. Kui mõlemad küljed on nürid, siis vahetage lõiketera välja.
	Lõiketera on määrdunud	Võtke lõiketera maha ja puhastage seda. Vajaduse korral keerake lõiketera.
	Täielehter või väljaviskehaht on kinni kiilunud	Puhastage seade ja tühjendage kogumiskott

210 | Latviešu

Tunnused	Võimalik põhjus	Kõrvaldamine
Lõiketera ei pöörle	Lõiketera kiilub kinni Lõiketera mutter/kruvi on lõtv	Vabastage lõiketera Pingutage lõiketera mutrit/kruvi
Tugev vibratsioon/müra	Lõiketera mutter/kruvi on lõtv Lõiketera on kahjustada saanud Seadme sisedetailid on kahjustada saanud	Pingutage lõiketera mutrit/kruvi Vahetage lõiketera välja Pöörduge remonditöökotta

Klienditeenindus ja müügijärgne nõustamine

www.bosch-garden.com

Järelepärimiste esitamisel ja varuosade tellimisel näidake kindlasti ära seadme andmesildil olev 10-kohaline tootenumber.

Eesti Vabariik

Mercantile Group AS
Boschi elektriliste käsitööriistade remont ja hooldus
Pärnu mnt. 549
76401 Saue vald, Laagri
Tel.: 6549 568
Faks: 679 1129

Kasutuskõlbmatuks muutunud seadmete käitus

Aiatööriistad, lisatarvikud ja pakend tuleb keskkonnasäästlikult ringlusse võtta.



Ärge visake kasutusressursi ammendanud aiatööriistu olmejäätmete hulka!

Üksnes EL liikmesriikidele:

Vastavalt Euroopa Liidu direktiivile 2012/19/EL elektri- ja elektroonikaseadmete jäätmete kohta ning direktiivi kohaldamisele liikmesriikides tuleb kasutusressursi ammendanud elektrilised tööriistad eraldi kokku koguda ja keskkonnasäästlikult ringlusse võtta.

Tootja jätab endale õiguse muudatuste tegemiseks.

Latviešu

Drošības noteikumi

Uzmanību! Rūpīgi izlasiet tālāk sniegtos norādījumus. Iepazīstieties ar dārza instrumenta vadības elementiem un tā pareizu lietošanu. Pēc izlasīšanas saglabājiet lietošanas pamācību turpmākai izmantošanai.

Uz dārza instrumenta korpusa attēloto simbolu skaidrojums



Vispārēja rakstura brīdinājuma zīme.



Izlasiet šo lietošanas pamācību.



Pirms dārza instrumenta daļu demontāžas izslēdziet dārza instrumentu un atvienojiet tā kontaktdakšu no elektrotīkla kontaktligzdas. Ja darba laikā tiek bojāts vai pārgriezts instrumenta elektrokabelis, nepieskarieties tam, bet nekavējoties atvienojiet kabeļa kontaktdakšu no elektrotīkla kontaktligzdas. Nelietojiet instrumentu, ja ir bojāts tā elektrokabelis.



Darba laikā nēsājiet aizsargcimdus, stabilus apavus un garās bikses.



Rotējošie griezējasmehānismi ir bīstami. Dārza instrumenta darbības laikā neievietojiet tā izvadvilkā rokas vai kājas.



Nodrošiniet, lai tuvumā esošās personas neapdraudētu dažādi priekšmeti, kas var lidot prom no darba vietas.



Brīdinājums. Ieturiet drošu attālumu līdz dārza instrumentam laikā, kad tas darbojas.



Pēc dārza instrumenta izslēgšanas nepieskarieties tā kustīgajām daļām, bet nogaidiet, līdz tās pilnīgi apstājas.



Nēsājiet aizsargbrilles.



Nēsājiet ausu aizsargus.



Nelietojiet dārza instrumentu lietus laikā un neatstājiet to lietū.

Lietošana

► **Instrumenta darbības laikā neievietojiet rokas ievadpiltuvē. Nēmiēt vērā, ka dārza instruments pēc izslēgšanas vēl dažas sekundes turpina darboties.**

- Neļaujiet lietot dārza instrumentu bērniem vai personām, kuras ar to neprot apieties. Minimālais vecums dārza instrumentu lietotājiem tiek noteikts atbilstoši nacionālajai likumdošanai. Laikā, kad dārza instruments netiek lietots, uzglabājiet to vietā, kas nav sasniedzama bērniem.
- Šis dārza instruments nav paredzēts, lai to lietotu personas (tai skaitā arī bērni) ar traucētām fiziskajām, sensorajām vai garīgajām spējām vai nepietiekošu pieredzi un/vai nepietiekošām zināšanām, izņemot gadījumus, kad lietošana notiek par minēto personu drošību atbildīgas personas uzraudzībā vai saņemot no tās norādījumus, kā lietojams dārza instruments.

Bērniem jānodrošina vajadzīgā uzraudzība, lai viņi nesāktu rotaļāties ar dārza instrumentu.

- Nekad nelietojiet dārza instrumentu, ja darba vietas tiešā tuvumā atrodas citas personas (īpaši bērni) vai mājdzīvnieki.
- Pirms ieslēgšanas dārza instruments jāsamontē atbilstoši instrukcijai, kas piegādāta kopā ar to.
- Lai paaugstinātu drošību, lietojiet noplūdes strāvas aizsargreleju (RCD) ar maksimālo nostrādes strāvu 30 mA. Ik reizi pirms lietošanas šis aizsargrelejs jāpārbauda.
- Lietojiet vienīgi pret ūdens šļakatām nodrošinātu pagarinātājkabli, kuru atļauts izmantot ārpus telpām.
- Nepieskarieties elektrokabeļa kontaktdakšai un elektrotīkla kontaktlīzdai ar mitrām rokām.
- Nepieļaujiet transporta līdzekļu pārvietošanos pāri instrumenta elektrokabelim un pagarinātājkabelim, nesaspiediet un nestiepiet kabelus, jo šāda apiešanās tos var sabojāt. Sargājiet kabelus no karstuma, eļļas un asām malām.
- Dārza instrumenta darbības laikā neļaujiet citām personām vai mājdzīvniekiem pienākt darba vietai tuvāk par 3 metriem.
- Izmantojiet vienīgi oriģinālos piederumus un rezerves daļas, kas ražotas firmā Bosch. Ja tiek lietotas citas rezerves daļas, Bosch neuzņemas atbildību par bojājumiem vai funkciju traucējumiem.

212 | Latviešu

- ▶ Pirms mēģinājuma strādāt ar dārza instrumentu rūpīgi iepazīstieties ar tā lietošanas pamācību.
- ▶ Nenēsājiēt vaļīgas drēbes un brīvi nokarājošās kaklarotas vai kaklsaites.
- ▶ Darbinot dārza instrumentu, uzstādiēt to uz stingra, līdzena pamata atklātā vietā (piemēram, nenovietojiet to tuvu sienām vai citiem nekustīgiem priekšmetiem).
- ▶ Nedarbiniet dārza instrumentu, ja tas ir novietots uz bruģēta vai grantēta seguma. Šādā gadījumā prom lidojošās seguma daļiņas var izraisīt savainojumu.
- ▶ Pirms darba uzsākšanas pārbaudiet, vai instrumenta uzgriežņi, skrūves un citi stiprinājuma elementi ir stingri pievilkti un vai visi pārsegi un aizsargierīces ir pareizi nostiprināti. Nomainiet brīdinošās un norādošās uzlīmes, ja tās ir bojātas vai nav salasāmas.
- ▶ Pirms instrumenta palaišanas pārliecinieties, ka tā ievadpiltuve ir tukša.
- ▶ Netuviniēt seju un arī citas ķermeņa daļas ievadpiltuvei.
- ▶ Nepieļaujiet, lai jūsu rokas un citas ķermeņa daļas vai apģērbs iekļūst ievadpiltuvē vai izvadlūkā vai nonāk kustīgo daļu tuvumā.
- ▶ Darba laikā saglabājiēt līdzsvaru un ieturiet stabili ķermeņa stāvokli. Nenoliecieties pārāk tālu uz priekšu. Iepildot sasmalcināmo materiālu, nestāviet augstāk par līmeni, uz kura balstās dārza instruments.
- ▶ Strādājiēt ar dārza instrumentu, ieturiet drošu attālumu no atkritumu izmešanas zonas.
- ▶ Īpaši uzmanieties, lai kopā ar sasmalcināmo materiālu dārza instrumentā neiekļūtu metāla priekšmeti, akmeņi, pudeles, kārbas un citi svešķermeņi.
- ▶ Ja dārza instrumenta griezējmehānismā ir iekļūvis kāds svešķermenis, par ko liecina neparasti stiprs troksnis vai vibrācija, nekavējiēt izslēdziet dārza instrumentu un pārbaudiet griezējmehānisma stāvokli. Atvienojiet instrumentu no elektrotīkla kontaktligzdas un rīkojiēties šādi:
 - pārbaudiet, vai instrumentam nav radušies bojājiēti,
 - nomainiet vai izremontējiēt bojātās daļas,
 - pārbaudiet, vai nav kļūvuši vaļīgi daļu savienojumi, un vajadzības gadījumā pievelciēt stiprinošos elementus.
- ▶ Nemējiēniet remontēt dārza instrumentu saviem spēkiem, ja jums trūkst tam nepieciešamās kvalificājiējas.
- ▶ Sekojiēt, lai sasmalcinātais materiāls neuzkrātos izvadīšanas zonā, traucējiēt tālāko materiāla izvadīšanu, jo tas var izraisīt atsitienu un sasmalcināmā materiāla izmešanu no ievadpiltuves.
- ▶ Ja sasmalcināmais materiāls iestrēgiēt, izslēdziet dārza instrumentu un nogaidiet, līdz apstājiējas tā griezējmehānisms. Pirms griezējmehānisma atbrīvošanas no tajā iestrēgušā materiāla atvienojiet dārza instrumentu no elektrotīkla kontaktligzdas.
- ▶ Pārbaudiet, vai ir nebojiēti un pareizi nostiprināti visi paredzēti pārsegi un

aizsargierīces. Pirms dārza instrumenta lietošanas nodrošiniet, lai tam tiktu veikti vajadzīgie apkalpošanas un remonta darbi.

- ▶ Ar vakuumsūcēju no ārpuses attīriet dārza instrumenta ventilācijas režģi no putekļiem un netīrumiem, kas tur ir uzkrājušies. Ventilācijas režģis nav noņemams.
- ▶ Neceliet un nenesiet dārza instrumentu, ja darbojas tā dzinējs.
- ▶ Atstājot darba vietu, vienmēr izslēdziet dārza instrumentu, tad nogaidiet, līdz apstājas tā griežmehānisms, un atvienojiet elektrokabeļa kontaktdakšu no elektrotīkla kontaktligzdas.
- ▶ Darba laikā nesasveriet dārza instrumentu.
- ▶ Neatstājiet dārza instrumentu lietū. Uzglabājiet dārza instrumentu sausā vietā.
- ▶ Ja dārza instruments tiek darbināts no portatīva sprieguma ģenerators, tam jābūt apgādātam ar automātisko izejas sprieguma regulatoru (AVR), kas ļaus izvairīties no bojājumiem, ko var radīt sprieguma svārstību pīķa vērtības. Izmantojamā portatīvā sprieguma ģenerators jābūt vismaz 4 kW.

Apkope un uzglabāšana

- ▶ Pirms apkalpošanas, pārbaudes, novietošanas uzglabāšanai vai piederumu nomaiņas izslēdziet dārza instrumentu, atvienojiet to no elektrotīkla kontaktligzdas un nogaidiet, līdz dārza instruments ir atdzisis. Ik reizi pirms instrumenta

pārbaudes, regulēšanas vai citiem ar tā apkalpošanu saistītiem darbiem nogaidiet, līdz apstājas instrumenta kustīgās daļas.

- ▶ Regulāri veiciet dārza instrumenta apkopi un uzturiet to tīru.
- ▶ Lai panāktu nepieciešamo darba drošības līmeni, regulāri pārbaudiet dārza instrumentu un nomainiet tā bojātās vai nolietotās daļas.
- ▶ Nodrošiniet, lai nomaīnai tiktu izmantotas vienīgi oriģinālās rezerves daļas, kas ražotas firmā Bosch.
- ▶ Lietojot pagarinātājkaбели, ievērojiet norādījumus, kas sniegti sadaļā „Elektriskā drošība“.
- ▶ Veicot griezējasmaņa apkalpošanu (tā apgriešanu vai nomaiņu), nodrošiniet, lai motors netiktu bremszēts un lai griezējasmens būtu pagriežams ar roku. Griežot griezējasmēni ar roku, uzmanieties, lai netiktu saspiesti pirksti.
- ▶ Nekādā gadījumā nemēģiniet atslēgt dzinēja bloķēšanas ierīci.

Elektriskā drošība



Uzmanību! Pirms apkalpošanas vai tīrīšanas izslēdziet dārza instrumentu un atvienojiet tā kontaktdakšu no elektrotīkla. Rīkojieties šādi arī tad, ja elektrokabelis ir bojāts, pārgriezts vai samezglojies.

Drošības apsvērumu dēļ dārza instruments ir apgādāts ar aizsargizolāciju, tāpēc tam nav vajadzīgs aizsargzemējums. Instruments darbojas no sprieguma

214 | Latviešu

230 V AC, 50 Hz (valstis, kas nav EK dalībvalstis, šis spriegums var būt arī 220 V vai 240 V).

Lai paaugstinātu drošību, lietojiet noplūdes strāvas aizsargreleju (RCD) ar maksimālo nostrādes strāvu 30 mA. Ik reizi pirms lietošanas šis aizsargrelejs jāpārbauda.

Elektrokabelis. Ja dārza instruments ir paredzēts lietošanai AK, tas var būt aprīkots ar 3 izvadu kontaktdakšu, kas atbilst standartam BS1363/A (tā ir apgādāta ar 13 A drošinātāju). Regulāri pārbaudiet, vai elektrokabelis nav bojāts. Atklājot elektrokabēli bojājumu, veiciet kabeļa nomaiņu Bosch klientu apkalpošanas dienestā, jo citādā veidā to nav iespējams droši nomainīt.

Ja elektrokabeļa kontaktdakša nav piemērota Jums pieejamajai elektrotīkla kontaktligzdai, veiciet tās nomaiņu Bosch klientu apkalpošanas dienestā. Nekavējoties utilizējiet nogrieztu kontaktdakšu. Nekādā gadījumā nepievienojiet nogrieztu elektrokabeļa kontaktdakšu elektrotīkla kontaktligzdai arī tad, ja kontaktligzda ir atvienota no sprieguma. Pastāv elektriskā trieciena saņemšanas risks no spriegumnesoša elektrokabeļa.

Pagarinātāj kabelis Ja dārza instruments ir paredzēts lietošanai ārpus Apvienotās Karalistes, tas ir aprīkots ar īpašu „Schuko” tipa kontaktdakšu, kas ir iebūvēta instrumentā. Jums ir nepieciešams pagarinātāj kabelis vai kabeļa noturspole, kas vienā galā ir aprīkots(a) ar piemērotu „Schuko” tipa

kontaktlīgzdu, bet otrā galā - ar vietējai elektroapgādes sistēmai piemērotu kontaktdakšu. Pagarinātāj kabelis neietilpst dārza instrumenta piegādes komplektā.

Ja Jūsu rīcībā ir dārza instruments ar iebūvētu kontaktdakšu, kas paredzēts lietošanai Apvienotajā Karalistē, Jūs varat izmantot pagarinātāj kabeli vai kabeļa noturspoli.



Uzmanību! Priekšrakstiem neatbilstošu pagarinātāj kabeļu izmantošana var būt bīstama.

Turpmākie norādījumi un ieteikumi attiecas uz VISIEM pagarinātāj kabeļiem un uz visiem dārza instrumentiem.

- Lietojiet vienīgi pagarinātāj kabeļus, kas ir paredzēti izmantošanai ārpus telpām un atbilst standartam EN 60884-2-7.
- Lietojiet vienīgi kabeļu noturspoles, kas atbilst standartam EN 61242/ IEC 61242.
- Vienmēr ievērojiet kopā ar pagarinātāj kabeli vai kabeļa noturspoli piegādātos drošības noteikumus un nacionālos priekšrakstus, kas attiecas uz to lietošanu.
- kabelim jābūt apgādātam ar aizsargzemējuma ķēdi.
- Sekojiet, lai kabeļa vadi nebūtu bojāti, piemēram, velkot kabeli pa grīdu ar asām malām vai pāri dažādiem šķēršļiem. Neiegremdējiet kabeli vai tā savienotājus ūdenī.
- Regulāri pārbaudiet, vai kabelis nav bojāts, un vajadzības gadījumā nodrošiniet, lai tam tiktu veikts

nepieciešamais remonts, vai arī nomainiet kabeli.







- Kabeļa savienotājiem (kontaktdakšai un kontaktlīdzdai) jābūt ievietotiem gumijas apvalkā un aizsargātiem pret ūdens šļakatām atbilstoši aizsardzības klasei IP55.
- Maksimālais kabeļa garums: lietojot pagarinātājkabeli kopā ar šo dārza instrumentu, tā garums nedrīkst pārsniegt 30 m, bet, izmantojot kabeļa noturspoli ar tajā iebūvētu noplūdes strāvas aizsargreleju (ar nominālo aizsargstrāvu 30 mA), kabeļa garums nedrīkst pārsniegt 60 m.
- Minimālais šķērsriezuma laukums: lietojot pagarinātājkabeli kopā ar šo dārza instrumentu, tā dzīslu minimālajam šķērsriezuma laukumam jābūt $1,25 \text{ mm}^2$ (AK) vai $1,5 \text{ mm}^2$ (ārpus AK).

Ārpus AK lietojamajiem izstrādājumiem: instrumentā iebūvētā kontaktdakša Apvienotajā Karalistē vienmēr tiek lietota kopā ar atbilstošu

pagarinātājkabeli, kam jābūt aprīkotam ar 13 A AK kontaktdakšu

Simboli

Tālāk aplūkoto simbolu nozīmi ir svarīgi zināt, lai varētu lasīt un pareizi izprast šo lietošanas pamācību un jo īpaši tās grafiskajās lappusēs parādītos attēlus. Iegaumējiet šos simbolus un to nozīmi. Simbolu pareiza interpretācija ļaus vieglāk un drošāk lietot dārza instrumentu.

Simbols	Nozīme
	Nēsājiet aizsargcimdus
	Kustības virziens
	Reakcijas virziens
	Svars
	Ieslēgšana
	Izslēgšana
	Piederumi/rezerves daļas

Pielietojums

Šis no elektrotīkla darbināmais instruments ir paredzēts kritušo lapu un zaļo dārza atkritumu, piemēram, dzīvzoga augu atgriezumam sasmalcināšanai. Tas nav piemērots smagākiem darbiem vai neparedzētiem pielietojumiem.

Tehniskie parametri

Klusas darbības zaru smalcinātājs		AXT Rapid 2000	AXT Rapid 2200
Izstrādājuma numurs		3 600 H53 5..	3 600 H53 6..
Patērijamā jauda (P40) ¹⁾	W	2000	2200
Griešanās ātrums brīvgaitā	min. ⁻¹	3650	3650
Maks. caurlaides spēja	kg/st.	80 ²⁾	90 ²⁾
Maks. zaru diametrs	mm	35 ²⁾	40 ²⁾
Svars (bez papildpiederumiem)	kg	11,9	12,1
Elektroaizsardzības klase		□/II	□/II

Šādi parametri tiek nodrošināti pie nominālā elektrobarošanas sprieguma [U] 230 V. Iekārtām, kas paredzētas citam spriegumam vai ir modificētas atbilstoši nacionālajiem standartiem, šie parametri var atšķirties.

¹⁾Apzīmējums P40 norāda, ka šis dārza instruments ir pārbaudīts un tiek ieteikts lietošana cikliskā noslodzes režīmā, kurā tas 40 sekundes darbojas ar pilnu slodzi un pēc tam 60 sekundes darbojas brīvgaitā. Dārza instruments var darboties arī nepārtrauktas noslodzes režīmā, taču ar regulāriem pārtraukumiem lielākas noslodzes gadījumā. Instrumentu ilgstoši darbinot ar pilnu slodzi, nostrādā tā aizsardzība pret pārslodzi.

²⁾Atkarībā no sasmalcināmā materiāla īpašībām.

216 | Latviešu

Informācija par troksni un vibrāciju

Trokšņa parametru vērtības ir noteiktas atbilstoši EN 50434.

	3 600 ...	H53 5..	H53 6..
Instrumenta radītā pēc raksturliķnes A izsvērtā trokšņa parametru tipiskās vērtības ir šādas.			
Trokšņa spiediena līmenis	dB(A)	89	90
Trokšņa jaudas līmenis	dB(A)	103	103
Izkliede K	dB	= 3	= 4

Nēsājiet ausu aizsargus!

Montāža un lietošana

Darbība un tās mērķis	Attēls	Lappuse
Piegādes komplekts	1	226
Riteņu un šasijas montāža	2	226
Savācējsoņas piekarināšana un bīdītāja ievietošana	3	227
Pagarinātājkabeļa nostiprināšana	4	227
Ieslēgšana	5	228
Norādījumi darbam	6	228
Izslēgšana	7	229
Asmeņu apkalpošana	8	229
Apkalpošana, tīrīšana un uzglabāšana	9	230
Piederumu izvēle	10	230

Lietošana

Ieslēgšana

Lai ieslēgtu zaru smalcinātāju, pagrieziet tā ieslēdzēju no stāvokļa „0” stāvoklī „I”. Tad uz aptuveni vienu sekundi pagrieziet ieslēdzēju stāvoklī „II” un pēc tam to atlaidiet, pie tam ieslēdzējs automātiski atgriežas stāvoklī „I”. Pēc tam dārza instrumentam jāsāk darboties.

Zaru smalcinātājs nesāk darboties, ja tā ieslēdzējs palaišanas procedūras laikā ir bijis iespiests uz iekšu. Šādā gadījumā atlaidiet ieslēdzēju un ļaujiet tam atlēkt atpakaļ. Tad pagrieziet ieslēdzēju atpakaļ stāvoklī „0” un sāciet palaišanu no jauna.

Ja ieslēdzējs tiek pārāk ilgi turēts stāvoklī „II”, zaru smalcinātājs apstājas. Šādā gadījumā pagrieziet ieslēdzēju atpakaļ stāvoklī „0” un sāciet palaišanu no jauna.

Vadoties no drošības apsvērumiem, zaru smalcinātājs palaižas vienīgi tad, ja ievadpiltuves drošības poga ir līdz galam pievilktā (skatīt X attēlā 8).

Izslēgšana

Lai izslēgtu dārza instrumentu, pagrieziet ieslēdzēju atpakaļ stāvoklī „0”. Ārkārtas situācijā vienkārši iespiediet ieslēdzēju uz iekšu. Šādā gadījumā dārza instrumentu var no jauna palaiest vienīgi tad, ja ieslēdzējs vispirms tiek pagriezts stāvoklī „0”.

Aizsardzība pret atkārtotu ieslēgšanos

Ja darba laikā tiek pārtraukta barojošā sprieguma padeve, dārza instruments izslēdzas. Tā tiek novērsta dārza instrumenta atkārtota patvaļīga ieslēgšanās, atjaunojoties barojošā sprieguma padevei.

Aizsardzība pret pārslodzi

Ja zaru smalcinātājs tiek pārslogots, piemēram, iestrēgstot griezējasmēnim, tas pēc dažām sekundēm izslēdzas. Pēc neilgas pauzes zaru smalcinātājs no jauna ir gatavs ieslēgšanai. Ja zaru smalcinātājs no jauna iestrēgst, izslēdziet to.

Ja zaru smalcinātājs no jauna iestrēgst, izslēdziet dārza instrumentu, izvelciet tā kontaktdakšu no elektrotīkla kontaktligzdas un likvidējiet iestrēgšanas cēloni. Ja zaru smalcinātājs tiek ilgstoši pārslogots vai arī ir nosprostots tā motora ventilācijas atveres, var nostrādāt motora termiskā aizsardzība pret pārslodzi. Šādā gadījumā iztīriet ventilācijas režģi un uz dažām minūtēm izslēdziet zaru smalcinātāju, ļaujot tam atdzist. Motora termiskā aizsardzība pret pārslodzi atiestatās automātiski. Lai šādā gadījumā no jauna palaistu zaru smalcinātāju, vispirms pagrieziet tā ieslēdzēju atpakaļ stāvoklī „0” un tad no jauna veiciet palaišanas procedūru.

Norādījumi smalcināšanai

Zaru smalcināšana var būt vieglāka vai grūtāka, atkarībā no koku sugas un vecuma, kā arī no mitruma daudzuma koksēnē. Optimāli rezultāti ir sasniegti tad, ja tiek smalcināti svaigi koku zari drīz pēc to apgriešanas.

Mikstie dārza atkritumi tiek labāk sasmalcināti, tos ievadot mazās porcijās, īpaši tad, ja tie ir mitri. Lai novērstu nosprostošanos, ievadiet mikstos dārza atkritumus pārmaiņus ar sausiem zariem.

Asmeņu apkalpošana

► Izslēdziet dārza instrumentu un atvienojiet tā kontaktdakšu no elektrotīkla kontaktligzdas.

Dārza instrumenta griezējasmēnim ir griezējšķautnes abās tā pusēs.

Ja griezējasmēns griezējšķautnes ir kļuvušas neasas, griezējasmēni var apgriezt.

Griezējasmēns skrūvi var lietot atkārtoti. Nodrošiniet, lai skrūve pēc griezējasmēns apgriešanas vai nomaiņas tiktu spēcīgi pievilktā. Kad griezējšķautnes abās griezējasmēns pusēs ir kļuvušas neasas, nomainiet griezējasmēni. Jauns griezējasmēns ir pieejams kā rezerves daļa. Lietojiet jauno griezējasmēns skrūvi, kas tiek piegādāta kopā ar griezējasmēni.

Kļūmju uzmeklēšana

Šajā tabulā ir apkopota informācija par iespējamajām kļūmēm dārza instrumenta darbībā un par šo kļūmju novēršanu. Ja kļūmi neizdodas lokalizēt un novērst saviem spēkiem, griezties pēc palīdzības tuvākajā remonta darbnīcā.

► **Uzmanību! Pirms apkalpošanas vai tīrīšanas izslēdziet dārza instrumentu un atvienojiet tā kontaktdakšu no elektrotīkla. Rīkojieties šādi arī tad, ja elektrokabelis ir bojāts, pārgriezts vai samezģlojies.**

Pazīme	Iespējamais cēlonis	Novēršana
Dārza instruments nedarbojas	Nefunkcionē ieslēdzējs	Sekojiet, lai, pagriežot ieslēdzēju zaru smalcinātāja iedarbināšanas laikā, tas netiktu iespiests uz iekšu
	Nav stingri pieskrūvēta ievadpiltuves drošības skrūve	Stingri pievelciet ievadpiltuves drošības pogu
	Elektrotīklā nav sprieguma	Pārbaudiet elektrotīklu un ieslēdziet spriegumu
	Ir bojāta kontaktligzda	Izmantojiet citu kontaktligzdu
	Ir bojāts pagarinātājkabelis	Pārbaudiet un vajadzības gadījumā nomainiet kabeli
	Ir pārdedzis drošinātājs	Nomainiet drošinātāju un tad no jauna ieslēdziet dārza instrumentu
	Ir nostrādājusi aizsardzība pret pārslodzi	Rīkojieties, kā aprakstīts sadaļā „Aizsardzība pret pārslodzi”
	Svārstās barojošais spriegums	Rīkojieties, kā aprakstīts sadaļā „Aizsardzība pret pārslodzi”
Dārza instruments darbojas ar pārtraukumiem	Ieslēdzējs pārvietojas atpakaļ stāvoklī „0”	Nogaidiet, līdz dārza instruments atdziest, un tad rīkojieties, kā aprakstīts sadaļā „Aizsardzība pret pārslodzi”
	Ir bojāts pagarinātājkabelis	No jauna veiciet palaišanas procedūru. Pārbaudiet, vai izmantojamais pagarinātājkabelis atbilst drošības noteikumos norādītajām prasībām (kļūmes cēlonis var būt nepietiekama pagarinātājkaabeļa kvalitāte!) Ja dārza instruments tiek darbināts no portatīva sprieguma ģeneratora, pārbaudiet tā izejas jaudu.
	Bojāti instrumenta iekšējie savienojumi	Pārbaudiet elektrokabeli un vajadzības gadījumā to nomainiet
	Ir nostrādājusi aizsardzība pret pārslodzi	Griezties remonta darbnīcā
Sasmalcināšana notiek slikti	Ieslēdzējs pārvietojas atpakaļ stāvoklī „0”	Rīkojieties, kā aprakstīts sadaļā „Aizsardzība pret pārslodzi”
	Griezējasmens ir neass	Nogaidiet, līdz dārza instruments atdziest, un tad rīkojieties, kā aprakstīts sadaļā „Aizsardzība pret pārslodzi”
	Griezējasmens ir netīrs	Apgrīziet griezējasmeni tā, lai tiktu izmantota tā nenolietotā puse. Nomainiet griezējasmeni, ja abas tā pusēs ir kļuvušas neasas.
Griezējasmens negriežas	Griezējasmens ir netīrs	Izņemiet un notīriet griezējasmeni. Vajadzības gadījumā apgrīziet griezējasmeni.
	Ir nosprostojušies ievadpiltuve vai izvadlūka	Iztīriet dārza instrumentu un iztukšojiet savācējsomu
	Griezējasmens ir iestrēdzis	Izbrīvējiet griezējasmeni
Dārza instruments stipri vibrē un/vai trokšņo	Ir vaļīgs asmens stiprinājuma uzgrieznis/skrūve	Pievelciet asmens stiprinājuma uzgriezni/skrūvi
	Ir vaļīgs asmens stiprinājuma uzgrieznis/skrūve	Pievelciet asmens stiprinājuma uzgriezni/skrūvi
	Griezējasmens ir bojāts	Nomainiet griezējasmeni
	Dārza instrumentam ir iekšēji bojājumi	Griezties remonta darbnīcā

218 | Lietuviškai

Klientų konsultacijų dienests un konsultācijas par lietošanu

www.bosch-garden.com

Pieprasot konsultācijas un pasūtīt rezerves daļas, lūdzam noteikti paziņot desmitzīmju pasūtījuma numuru, kas norādīts uz dārza instrumenta marķējuma plāksnītes.

Latvijas Republika

Robert Bosch SIA
Bosch elektroinstrumentu servisa centrs
Mūkusalas ielā 97
LV-1004 Rīga
Tālr.: 67146262
Telefakss: 67146263
E-pasts: service-pt@lv.bosch.com

Atbrīvošanās no nolietotajiem izstrādājumiem

Nolietotais dārza instruments, tā piederumi un iesaiņojuma materiāli jāpakļauj otrreizējai pārstrādei apkārtējai videi nekaitīgā veidā.



Neizmetiet dārza instrumentu sadzīves atkritumu tvertnē!

Tikai ES valstīm

Saskaņā ar Eiropas Savienības direktīvu 2012/19/ES par nolietotajām elektriskajām un elektroniskajām ierīcēm un šīs direktīvas atspoguļojumiem nacionālajā likumdošanā, lietošanai nederīgās elektriskās un elektroniskās ierīces jāsavāc atsevišķi un jānogādā otrreizējai pārstrādei apkārtējai videi nekaitīgā veidā.

Tiesības uz izmaiņām tiek saglabātas.

Lietuviškai

Saugos nuorodos

Dėmesio! Atidžiai perskaitykite žemiau pateiktus nurodymus. Susipažinkite su sodo priežiūros įrankio valdymo elementais bei išmokite tinkamai juo naudotis. Išsaugokite šią naudojimo instrukciją, kad ir ateityje galėtumėte ja pasinaudoti.

Ant sodo priežiūros įrankio pavaizduotų simbolių paaiškinimas



Bendrasis įspėjimas apie pavojų.



Atidžiai perskaitykite šią naudojimo instrukciją.



Prieš išmontuodami sodo priežiūros įrankio dalis, išjunkite sodo priežiūros įrankį ir iš kištukinio lizdo ištraukite kištuką. Jei dirbant pažeidžiamas arba nutraukimas laidas, būtina noliečiant laido nedelsiant ištraukti tinklo kištuką iš lizdo. Niekada nenaudokite prietaiso su pažeistu maitinimo laidu.



Visada avėkite tvirtus batus, mūvėkite apsauginėmis pirštinėmis ir ilgomis kelnėmis.



Saugokitės besisukančių pjovimo peilių. Nekiškite rankų ar kojų į angą, kai prietaisas veikia.



Saugokite, kad netoli esančių žmonių nesužalotų išmetamos dalelės.



Įspėjimas: Kai su sodo priežiūros prietaisu dirbama, laikykitės nuo jo saugaus atstumo.



Prieš prisiliesdami prie prietaiso dalių palaukite, kol jos visiškai nustos veikti.



Dirbkite su apsauginiais akiniais.



Dirbkite su klausos apsaugos priemonėmis.



Nenaudokite sodo priežiūros įrankio, kai lyja, ir nepalikite jo lyjant lauke.

Naudojimas

► **Prietaisui veikiant neikiškite rankos į užpildymo angą. Prietaisą išjungus, kelias sekundes jis dar veikia iš inercijos.**

- Niekada neleiskite sodo priežiūros įrankiu naudotis vaikams arba su šia instrukcija nesupažinusiems asmenims. Nacionalinėse direktyvose gali būti numatyti tokių prietaisų naudotojų amžiaus apribojimai. Kai su sodo priežiūros įrankiu nedirbate, laikykite jį vaikams nepasiekiamoje vietoje.
- Šis sodo priežiūros įrankis nėra skirtas, kad juo dirbtų asmenys (įskaitant ir vaikus) su fizinėmis, jutiminėmis ar dvasinėmis negaliomis arba asmenys, kuriems trūksta patirties arba žinių, nebent juos prižiūri už jų saugumą atsakingas asmuo arba iš atsakingo asmens jie gauna nurodymus, kaip dirbti su sodo priežiūros įrankiu. Vaikus reikia prižiūrėti, kad jie su sodo priežiūros įrankiu nežaistų.
- Niekada nenaudokite sodo priežiūros įrankio, jei arti yra žmonių, ypač vaikų, ar naminių gyvūnų.
- Prieš įjungiant prietaisą, jį reikia sumontuoti, kaip nurodyta instrukcijoje.
- Kad užtikrintumėte daugiau saugumo, naudokite nuotėkio srovės apsauginį išjungiklį (RCD), kurio nuotėkio srovė 30 mA. Šį nuotėkio srovės apsauginį išjungiklį reikia patikrinti prieš kiekvieną naudojimą.
- Naudokite tik lauko darbams skirtą, nuo aptaškymo apsaugotą ilginamąjį laidą.
- Nelieskite kištuko ir kištukinio lizdo šlapiomis rankomis.
- Maitinimo laido arba ilginamojo laido niekada nepervažiukite, nesuspauskite ir už jo netempkite, nes jį galite pažeisti. Saugokite laidą nuo karščio, tepalų ir aštrių briaunų.
- Dirbant su sodo priežiūros įrankiu, kitiems asmenims ir gyvūnams būti arčiau kaip 3 metrų atstumu draudžiama.
- Visada naudokite originalius „Bosch“ reikmenis ir atsargines dalis. Jei naudojamos kitos dalys, „Bosch“ neatsako už žalą ir sutrikusias funkcijas.
- Prieš pradėdami dirbti su prietaisu, išstudijuokite naudojimo instrukciją.
- Nedirbkite su plačiais drabužiais, kabančiais raišteliais ar kaklaraiščiais.
- Prietaisą statykite laisvame plote (ne per arti sienų ar kitų stacionarių kliūčių) ant tvirto, horizontalaus pagrindo.
- Nestatykite prietaiso ant grįsto ar žvyruoto pagrindo. Prietaiso išmestos medžiagos gali sužeisti.
- Prieš naudojimą visada būtina patikrinkite, ar gerai priveržti varžtai, veržlės ir kiti tvirtinamieji elementai, ar tinkamai sumontuoti apsauginiai įtaisai ir gaubtai. Pakeiskite pažeistus arba neįskaitomus įspėjamuosius užrašus bei ženklus.
- Prieš įjungdami prietaisą įsitikinkite, kad užpildymo anga yra tuščia.

220 | Lietuviškai

- ▶ Stovėkite taip, kad veidas ir kitos kūno dalys būtų saugiu atstumu nuo prietaiso užpildymo angos.
- ▶ Saugokitės, kad rankos bei kitos kūno dalys ir drabužiai nepatektų į prietaiso užpildymo angą ar išmetimo angą ir nepriartėtų prie judančių prietaiso dalių.
- ▶ Visada išlaikykite pusiausvyrą ir tvirtai stovėkite. Nepasilenkite per daug arti prietaiso. Kai pildote prietaisą smulkinamąja medžiaga, nestovėkite aukščiau nei prietaiso koja.
- ▶ Dirbdami su sodo priežiūros įrankiu laikykitės saugaus atstumo nuo išmetimo zonos.
- ▶ Ypač atidžiai stebėkite, kad į užpildymo angą nepatektų pašalinių daiktų, pvz., metalinių dalių, akmenų, butelių, skardinių ir kitokių svetimkūnių.
- ▶ Jei peiliai atsitrenkia į kokį nors pašalinį daiktą, prietaisas pradeda skleisti neįprastą triukšmą ar vibruoti, nedelsdami jį išjunkite, kad smulkinimo mechanizmas sustotų. Iš kištukinio ištraukite kištuką ir atlikite šiuos veiksmus:
 - Nustatykite gedimą.
 - Pakeiskite arba suremontuokite pažeistas dalis.
 - Patikrinkite, ar dalys neatsilaisvinusios ir, jei reikia, jas užveržkite.
- ▶ Neremontuokite sodo priežiūros prietaiso patys, nebent turite prietaiso remontui būtiną išsilavinimą.
- ▶ Stebėkite, kad smulkinamoji medžiaga neužblokuotų išmetimo zonos; tai trukdys medžiagos transportavimui, ir smulkinamieji objektai gali būti išmetami atgal į užpildymo angą.
- ▶ Jei prietaisas užsikemša, jį išjunkite ir palaukite, kol sustos smulkinimo mechanizmas. Prieš pašalindami iš prietaiso smulkinamą medžiagą, iš kištukinio lizdo ištraukite kištuką.
- ▶ Patikrinkite, ar nepažeisti ir tinkamai uždėti gaubtai ir apsauginiai įtaisai. Prieš pradėdami naudoti atlikite būtinus techninės priežiūros ir remonto darbus.
- ▶ Iš išorės su dulkių siurbliu išvalykite ventiliacines groteles, kad pašalintumėte susikaupusias dulkes ir purvą. Ventiliacinių grotelių pašalinti negalima.
- ▶ Niekad nekelkite ir neneškite sodo priežiūros įrankio, kai veikia variklis.
- ▶ Visada, prieš palikdami darbo vietą, išjunkite sodo priežiūros įrankį, palaukite, kol sustos pjovimo mechanizmas, ir ištraukite kištuką.
- ▶ Neverskite veikiančio prietaiso.
- ▶ Saugokite prietaisą nuo lietaus. Prietaisą laikykite tik sausoje vietoje.
- ▶ Jei naudojamas srovės generatorius, jis turi būti su automatinio įtampos reguliatoriumi (AVR), kad išvengtumėte žalos dėl didžiausio viršįtampio. Mažiausia srovės generatoriaus galia turi būti 4 kW.

Techninė priežiūra ir sandėliavimas

- ▶ Prieš pradėdami atlikti prietaiso techninės priežiūros darbus, jį tikrinti, keisti papildomą įrangą ar prieš padėdami sandėliuoti, prietaisą išjunkite, iš kištukinio lizdo ištraukite kištuką ir palaukite, kol prietaisas atvės. Prieš kiekvieną apžiūrą ar reguliavimą įsitikinkite, kad visos judamosios dalys yra visiškai sustojusios.
- ▶ Prižiūrėkite prietaisą ir laikykite jį švarų.
- ▶ Siekdami užtikrinti saugumą, patikrinkite sodo priežiūros įrankį ir pakeiskite susidėvėjusias ir pažeistas dalis.
- ▶ Įsitikinkite, kad keičiamos dalys yra pagamintos (aprobuotos) Bosch.
- ▶ Naudodami ilginamąjį laidą, laikykitės ir skyriaus „Elektrosauga“ nurodymų.
- ▶ Atlikdami peilio techninės priežiūros darbus (pvz., apsukdami ir keisdami peilį), užtikrinkite, kad nebūtų stabdomas variklis ir geležtę būtų galima judinti ranka. Taip galite prisipausti, pvz., pirštus.
- ▶ Jokiu būdu nebandykite atjungti priverstinio išjungimo.

Elektrosauga



Dėmesio! Prieš pradėdami techninės priežiūros ar remonto darbus, sodo priežiūros įrankį išjunkite ir ištraukite kištuką. Tą patį būtina padaryti, jei buvo pažeistas, įpjautas ar susipainiojo maitinimo laidas.

Jūsų sodo priežiūros įrankis yra su apsaugine izoliacija, jo įžeminti nereikia. Darbinė įtampa yra 230 V AC, 50 Hz (ne ES šalyse taip pat 220 V arba 240 V).

Kad užtikrintumėte daugiau saugumo, naudokite nuotėkio srovės apsauginį išjungiklį (RCD), kurio nuotėkio srovė 30 mA. Šį nuotėkio srovės apsauginį išjungiklį reikia patikrinti prieš kiekvieną naudojimą.

Maitinimo laidas Jei jūsų sodo priežiūros įrankis yra skirtas naudoti JK, jis gali būti su maitinimo laidu ir 3 polių kištuku pagal BS1363/A (jis yra su 13 A saugikliu). Reguliariai tikrinkite, ar nepažeistas maitinimo laidas. Pažeistą maitinimo laidą paveskite pakeisti „Bosch“ klientų aptarnavimo skyriaus specialistams, niekas kitas negali saugiai jo pakeisti. Jei kištukas netinka lizdui, paveskite jį pakeisti „Bosch“ klientų aptarnavimo skyriaus specialistams. Iš karto pašalinkite atskirtą kištuką. Niekada neikiškite kištuko su atskirtu laidu į lizdą, net kai lizdas yra išjungtas. Kyla elektros smūgio pavojus dėl laido, kuriame gali būti įtampa.

Ilginamasis laidas Jei prietaisas bus naudojamas ne JK, jis pristatomas su specialiu „Schuko“ kištuku, įmontuotu į prietaisą. Jums reikia ilginamojo laido arba laido būgno, kurio viename gale būtų tinkamas „Schuko“ lizdas, o kitame – vietinio maitinimo tinklo kištukas. Tiekiamame komplekte jo nėra.

Jei turite sodo priežiūros įrankį, skirtą naudoti Didžiojoje Britanijoje, su

222 | Lietuviškai

įmontuotu kištuku, galite naudoti ilginamąjį laidą arba laido būgną.



Įspėjimas! Reikalavimų neatitinkantys ilginamieji laidai gali kelti pavojų. Toliau

pateiktos rekomendacijos galioja VISIEMS ilginamiesiems laidams visiems sodo priežiūros įrankiams.







- Naudokite tik lauke naudoti leidžiamus ilginamuosius laidus, atitinkančius standartą EN 60884-2-7.
- Naudokite tik standartą EN 61242/ IEC 61242 atitinkančius laidų būgnus.
- Visada laikykitės kartu su ilginamuoju laidu arba laido būgnu pristatytų instrukcijų ir nacionalinių nuostatų dėl jo naudojimo.
- Laidas turi būti su įžemikliu.
- Visada saugokite laidus nuo pažeidimų, pvz., traukiant per žemę ar kliūtis su aštriomis briaunomis. Nepalikite laido ar jungčių vandenyje.
- Reguliariai tikrinkite, ar nepažeistas laidas, prireikus suremontuokite arba pakeiskite.
- Laidų jungtys (kištukai ir lizdai) tarp ilginamųjų laidų turi būti guminės ir apsaugotos nuo tyščančio vandens, geriausia IP55 apsaugos klasės.
- Maksimalus laido ilgis: naudojimui su šiuo sodo priežiūros įrankiu maksimalus bendras laido ilgis, naudojant ilginamąjį laidą – 30 m, o laido būgną – iki 60 m, jei laido būgne yra įmontuotas nuotėkio srovės apsauginis išjungiklis (su vardine nuotėkio srove 30 mA).

- Mažiausias skerspjūvis: šiam sodo priežiūros įrankiui minimalus laido skerspjūvis yra 1,25 mm² (JK) arba 1,5 mm² (ne JK).

Ne JK skirtas gaminy: prietaiso kištukas vis dar gali būti naudojamas su atitinkamu ilginamuoju laidu, kuris yra su 13 A-UK kištuku.

Simboliai

Kad skaitydami suprastumėte naudojimo instrukciją, ypač grafikus, svarbu žinoti žemiau pateiktų simbolių reikšmę. Įsiminkite simbolius ir jų reikšmes. Teisingai suprasdami simbolius galėsite geriau ir saugiau naudotis sodo priežiūros įrankiu.

Simolis	Reikšmė
	Mūvėkite apsauginėmis pirštinėmis
	Judėjimo kryptis
	Reakcijos jėgos kryptis
	Masė
	Įjungimas
	Išjungimas
	Papildoma įranga ir atsarginės dalys

Elektrinio įrankio paskirtis

Iš tinklo maitinamas prietaisas yra skirtas lapams, žaliosioms sodo atliekoms, pvz., gyvatvorės nuopjovoms, smulkinti. Jis nėra skirtas naudoti didele apkrova arba kitais tikslais, negu nurodyta paskirtyje.

Techniniai duomenys

Tyliai veikiantis smulkintuvas		AXT Rapid 2000	AXT Rapid 2200
Gaminio numeris		3 600 H53 5..	3 600 H53 6..
Naudojamoji galia, (P40) ¹⁾	W	2000	2200
Tuščiosios eigos sūkių skaičius	min ⁻¹	3650	3650
Maks. našumas	kg/h	80 ²⁾	90 ²⁾
Maks. šakų skersmuo	mm	35 ²⁾	40 ²⁾
Masė (be pasirinktinių reikmenų)	kg	11,9	12,1
Apsaugos klasė		□/II	□/II

Duomenys galioja tik tada, kai nominalioji įtampa [U] 230 V. Jei įtampa kitokia arba jei naudojamas specialus, tam tikrai šaliai gaminamas modelis, šie duomenys gali skirtis.

¹⁾P40 rodo, kad sodo priežiūros įrankis buvo patikrintas ir leistas naudoti ciklinei apkrova 40 sekundžių visa apkrova ir po to 60 sekundžių tuščiaja eiga. Sodo priežiūros įrankį galima naudoti nuolat, bet su reguliariomis pertraukomis, esant didelei apkrova. Nuolatinio naudojimo visa apkrova atveju suveiks apsaugas nuo perkrovos.

²⁾Priklausomai nuo smulkinamos medžiagos savybių.

Informacija apie triukšmą ir vibraciją

Triukšmo emisijos vertės nustatytos pagal EN 50434.

	3 600 ...	H53 5..	H53 6..
Pagal A skalę išmatuotas prietaiso triukšmo lygis tipiniu atveju siekia:			
Garso slėgio lygis	dB(A)	89	90
Garso galios lygis	dB(A)	103	103
Paklaida K	dB	= 3	= 4

Dirbkite su klausos apsaugos priemonėmis!

Montavimas ir naudojimas

Veiksmas	Pav.	Puslapis
Tiekiamas komplektas	1	226
Rėmo ir ratų montavimas	2	226
Maišo pakabinimas ir stūmiklio padėjimas	3	227
Ilginamojo laido prijungimas	4	227
Ijungimas	5	228
Darbo nuorodos	6	228
Išjungimas	7	229
Peilio priežiūra	8	229
Techninė priežiūra, valymas ir sandėliavimas	9	230
Papildomos įrangos pasirinkimas	10	230

Naudojimas

Ijungimas

Smulkintuvui paleisti pasukite įjungimo-išjungimo jungiklį į padėtį „0“ į padėtį „I“. Po to maždaug vienai sekunde pasukite įjungimo-išjungimo jungiklį į padėtį „II“ ir tada jį paleiskite, kad įjungimo-išjungimo jungiklis į padėtį „I“ grįžtų automatiškai. Sodo priežiūros įrankis turi pasileisti.

Smulkintuvas nepasileis, jei įjungimo-išjungimo jungiklis paleidimo metu bus paspaustas. Leiskite įjungimo-išjungimo

jungikliui vėl atšokti atgal. Nustatykite įjungimo-išjungimo jungiklį vėl į padėtį „0“ ir paleiskite iš naujo.

Jei per ilgai laikysite įjungimo-išjungimo jungiklį padėtyje „II“, smulkintuvas sustos. Nustatykite įjungimo-išjungimo jungiklį vėl į padėtį „0“ atgal ir paleiskite iš naujo.

Dėl saugumo smulkintuvas pradeda veikti tik tada, kai yra priveržtas surinkimo krepšio saugos ratukas. (Žr. X 8 pav.)

Išjungimas

Sodo priežiūros įrankiui išjungti, pasukite įjungimo-išjungimo jungiklį prieš laikrodžio rodyklę „0“. Kaip alternatyva ir avariniais atvejais paspauskite įjungimo-išjungimo jungiklį (į vidų). Sodo priežiūros įrankis gali būti vėl paleidžiamas tik, jei pasukote įjungimo-išjungimo jungiklį į padėtį „0“.

Apsauga nuo pakartotinio įsijungimo

Dingus elektros tinklo srovei, prietaisas išsijungiamas. Aktyvavus energijos tiekimą, prietaisas automatiškai įsijungti negali.

Apsauga nuo perkrovos

Jei smulkintuvas veikiamas perkrovos, pvz., blokuojamas peilis, smulkintuvas per kelias sekundes gali sustoti. Trumpai palaukę, smulkintuvą galite iš naujo įjungti. Jei smulkintuvas vėl blokuojamas, išsijungite.

Jei smulkintuvas užstringa iš naujo, išjunkite sodo priežiūros įrankį, ištraukite kištuką ir pašalinkite įstrigusias kliūtis. Dėl ilgalaikės perkrovos ir variklio ventilacijos angų užsikimšimo gali suveikti terminis variklio apsaugas nuo perkrovos.

224 | Lietuviškai

Išvalykite ventiliacijos grotelės ir kelioms minutėms išjunkite smulkintuvą, kad jis atvėstų. Terminis variklio apsaugas nuo perkrovos atsistato automatiškai. Tačiau smulkintuvą pasileis vėl tik tada, kai pasukite įjungimo-išjungimo jungiklį atgal į padėtį „0“ ir pakartosite paleidimo veiksmus.

Smulkinimo patarimai

Priklausomai nuo medienos tipo, senumo ir sausumo, šakos smulkinamos lengviau ar sunkiau.

Optimalių rezultatų pasieksite, jei smulkinsite ką tik nupjautas, nesudžiūvusias šakas.

Minkštas sodo atliekas reikia smulkinti mažais kiekiais, ypač jei smulkinama medžiaga yra šlapia. Užsiblokavimo galima išvengti periodiškai smulkinant šakas.

Gedimų nustatymas

Jei sodo priežiūros įrankis veikia su triktimis, žemiau esančioje lentelėje rasite gedimų požymius, galimas priežastis bei gedimų šalinimo būdus. Jei žemiau nurodytomis priemonėmis gedimo nustatyti ir pašalinti nepavyksta, kreipkitės į remonto dirbtuves.

► **Dėmesio! Prieš pradėdami techninės priežiūros ar remonto darbus, sodo priežiūros įrankį išjunkite ir ištraukite kištuką. Tą patį būtina padaryti, jei buvo pažeistas, įpjautas ar susipainiojo maitinimo laidas.**

Požymiai	Galima priežastis	Pašalinimas
Sodo priežiūros įrankis neveikia	Neveikia nuotolinio jungiklis	Pradėdami eksploatuoti, stebėkite, kad sukdami neįspaustumėte įjungimo-išjungimo jungiklio.
	Nepriveržtas saugos ratukas	Priveržkite piltuvo saugos ratuką
	Nėra tinklo įtampa	Patikrinkite ir įjunkite
	Pažeistas kištukinis lizdas	Naudokitės kitu kištukiniu lizdu
	Pažeistas ilginamasis laidas	Patikrinkite laidą ir, jei reikia, pakeiskite
	Suveikė saugiklis	Pakeiskite saugiklį / po to sodo priežiūros įrankį vėl įjunkite
	Suveikė apsauga nuo perkrovos	Atlikite veiksmus, aprašytus punkte „Apsauga nuo perkrovos“
	Svyruoja maitinimo įtampa	Atlikite veiksmus, aprašytus punkte „Apsauga nuo perkrovos“
	Įjungimo-išjungimo mygtukas grįžta į „0“ padėtį	Palaukite, kol įrenginys atvės, ir atlikite veiksmus, aprašytus punkte „Apsauga nuo perkrovos“
Sodo priežiūros įrankis veikia su pertrūkiais	Suveikė apsaugas nuo žemos įtamos	Paleiskite iš naujo. Patikrinkite, ar ilginamasis laidas atitinka instrukcijų reikalavimus (nepakankamos kokybės ilginamasis laidas gali būti klaidos priežastimi!). Jei naudojamas srovės generatorius, patikrinkite jo galią.
	Pažeistas ilginamasis laidas	Patikrinkite maitinimo laidą, jei reikia pakeiskite
	Pažeisti vidiniai variklio laidai	Kreipkitės į remonto dirbtuves
	Suveikė apsauga nuo perkrovos	Atlikite veiksmus, aprašytus punkte „Apsauga nuo perkrovos“
Blogas pjaustymo našumas	Įjungimo-išjungimo mygtukas grįžta į „0“ padėtį	Palaukite, kol įrenginys atvės, ir atlikite veiksmus, aprašytus punkte „Apsauga nuo perkrovos“
	Atšipęs peilis	Pjovimo peilį apsukite nenaudota puse. Atšipus abiem pusėms, pjovimo peilį pakeiskite.
	Užterštas peilis	Išmontuokite pjovimo peilį ir nuvalykite. Prireikus pjovimo peilį apsukite.
	Blokuojama užpildymo arba išmetimo anga	Išvalykite prietaisą ir ištuštinkite maišą

Požymiai	Galima priežastis	Pašalinimas
Nesisuka peilis	Peilis blokuojamas	Pašalinkite blokavimo priežastį
	Atsilaisvinusi peilio veržlė arba varžtas	Užveržkite peilio veržlę arba varžtą
Labai stipriai vibruoja, kelia didelį triukšmą	Atsilaisvinusi peilio veržlė arba varžtas	Užveržkite peilio veržlę arba varžtą
	Peilis pažeistas	Pakeiskite peilį
	Prietaisas pažeistas iš vidaus	Kreipkitės į remonto dirbtuves

Klientų aptarnavimo skyrius ir naudotojų konsultavimo tarnyba

www.bosch-garden.com

Ieškant informacijos ir užsakant atsargines dalis būtina nurodyti sodo priežiūros įrankio dešimtženklį numerį, esantį firminėje lentelėje.

Lietuva

Bosch įrankių servisas
 Informacijos tarnyba: (037) 713350
 Įrankių remontas: (037) 713352
 Faksas: (037) 713354
 El. paštas: service-pt@lv.bosch.com

Šalinimas

Sodo priežiūros įrankis, papildoma įranga ir pakuotės turi ekologiškai utilizuojami.



Nemeskite sodo priežiūros įrankių į buitinių atliekų konteinerius!

Tik ES šalims:

Pagal Europos direktyvą 2012/19/ES dėl elektros ir elektroninės įrangos atliekų ir šios direktyvos perkėlimo į nacionalinę teisę aktus, naudoti nebetinkami elektriniai ir elektroniniai įrankiai turi būti surenkami atskirai ir perdirbami aplinkai nekenksmingu būdu.

Galimi pakeitimai.

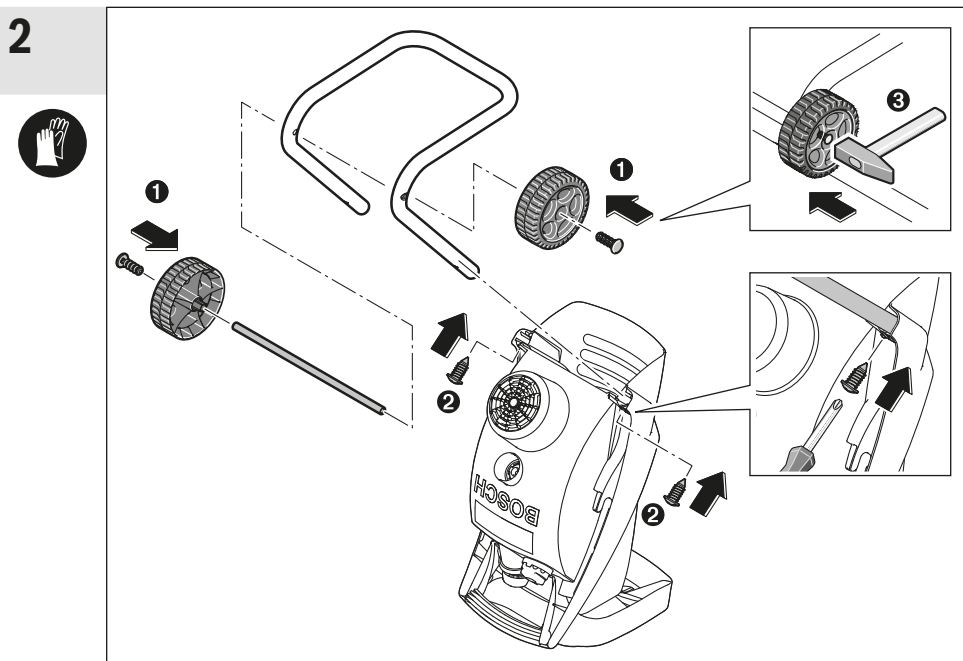
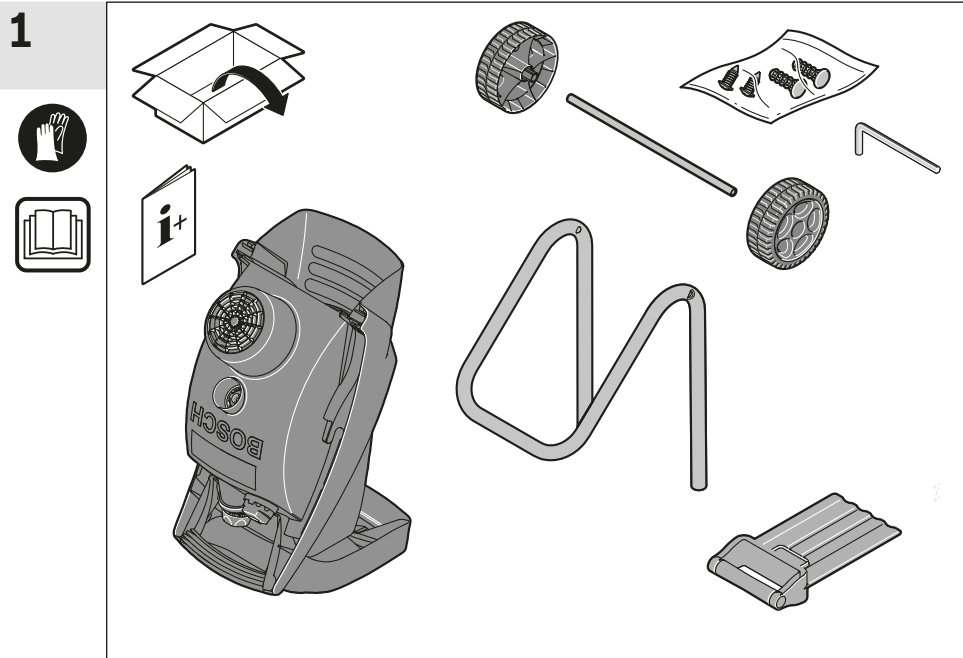

3

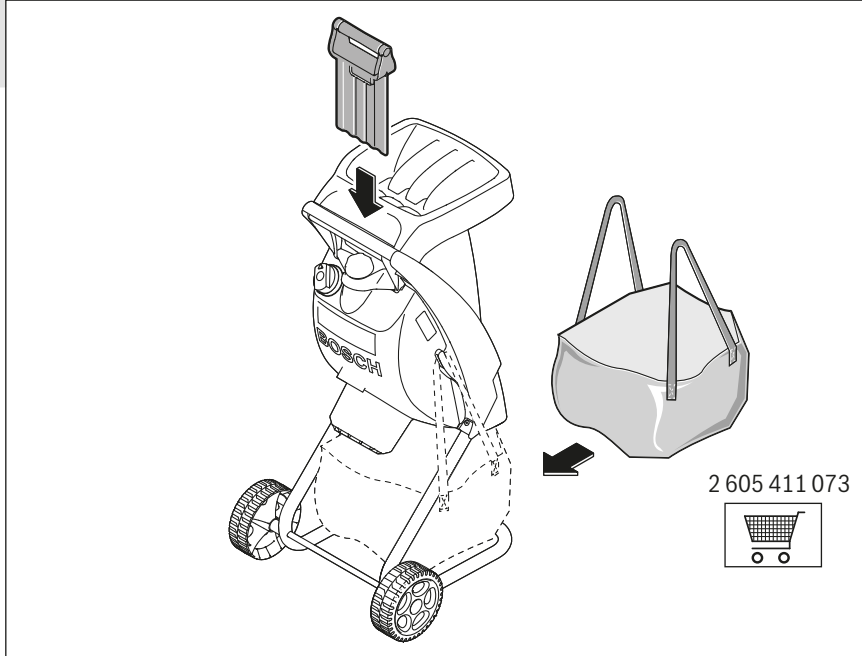

4

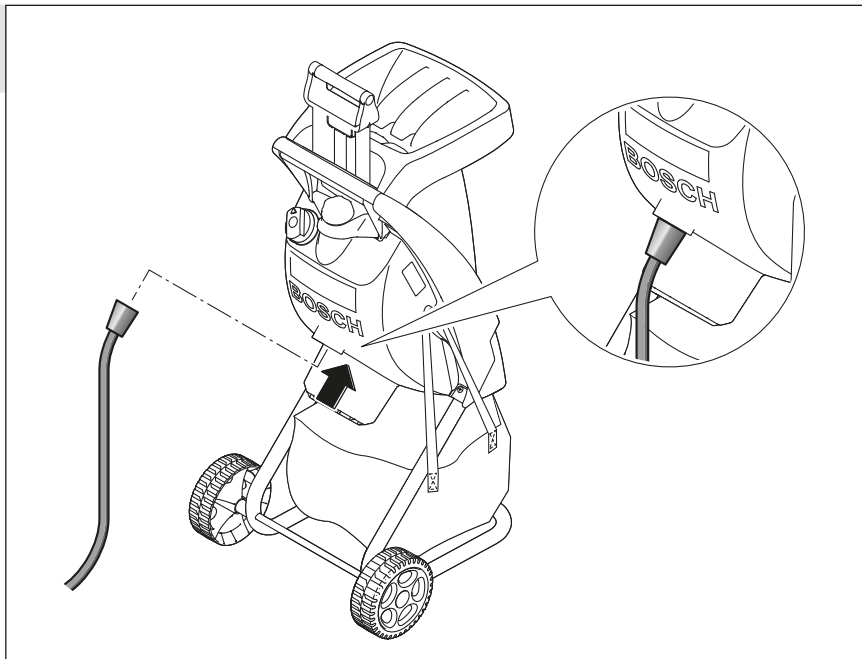

5

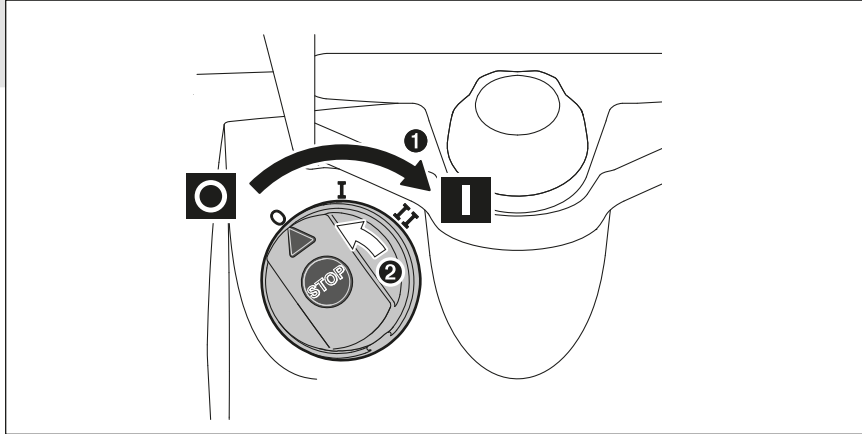

6

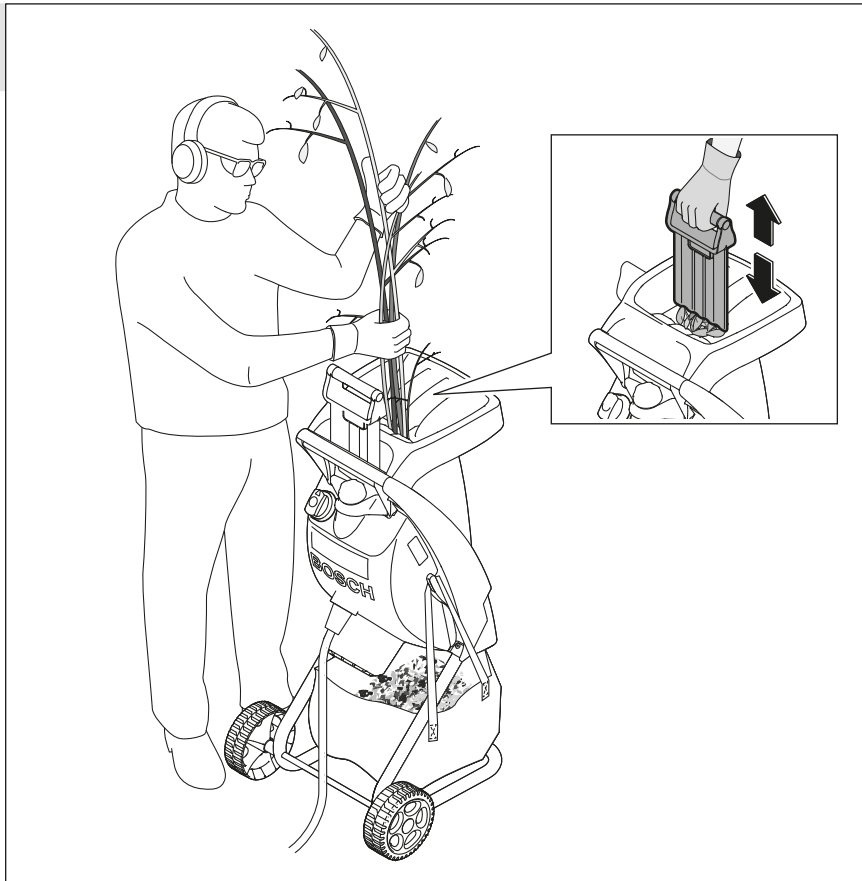

7

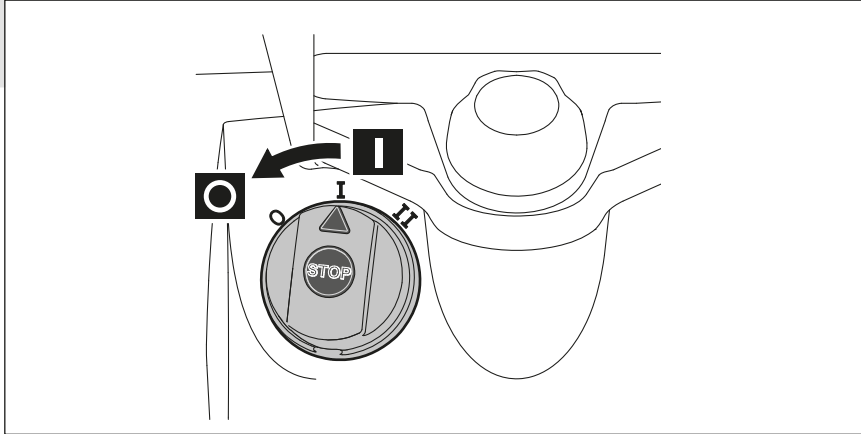

8

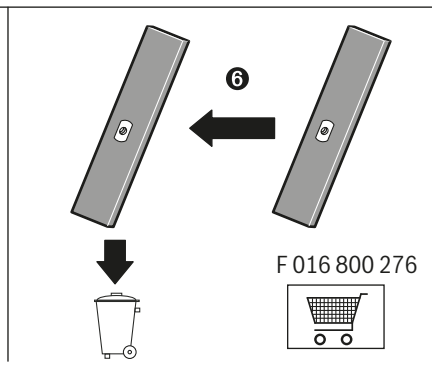
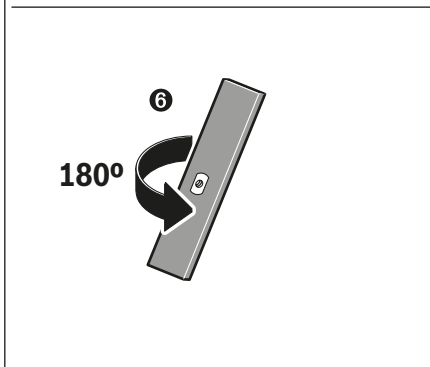
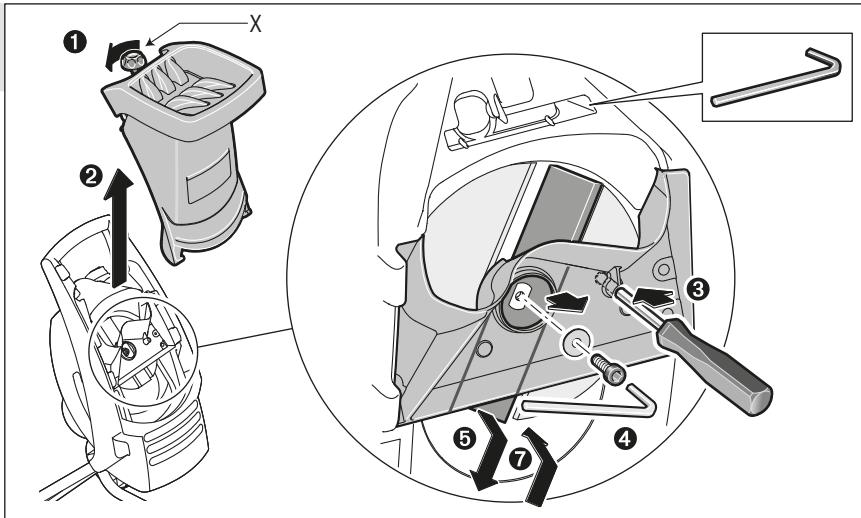

230 |

9

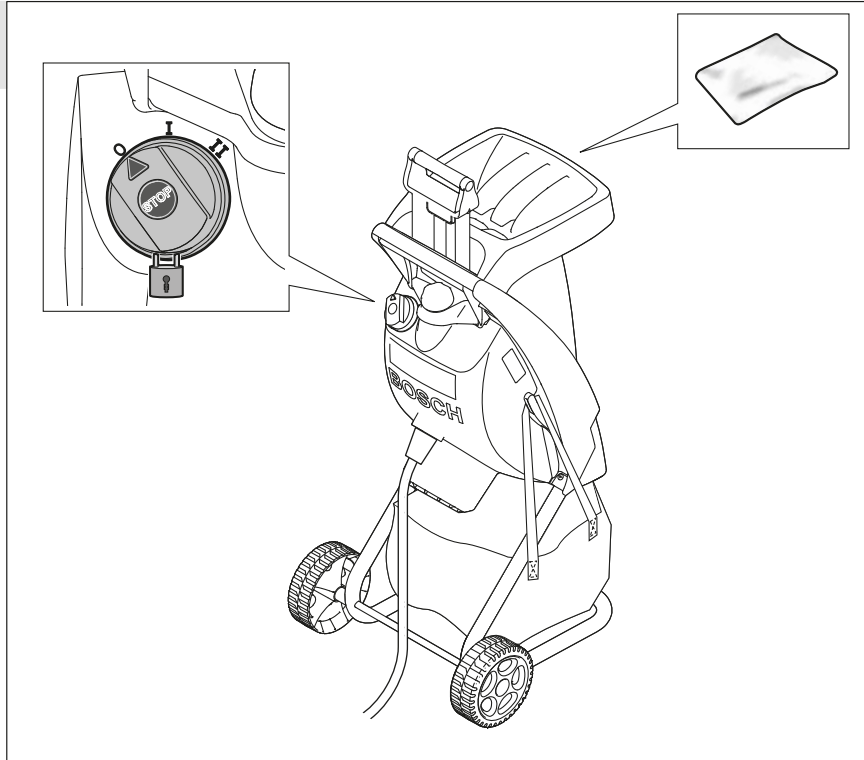

10

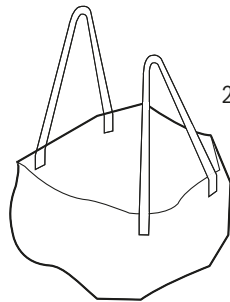

2 605 411 073



F 016 800 178

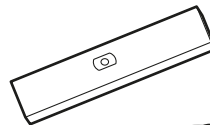

F 016 800 276



F 016 800 292

CE		I
de	EU-Konformitätserklärung Rapid Shredder Sachnummer	Wir erklären in alleiniger Verantwortung, dass die genannten Produkte allen einschlägigen Bestimmungen der nachfolgend aufgeführten Richtlinien und Verordnungen entsprechen und mit folgenden Normen übereinstimmen.
en	EU Declaration of Conformity Rapid Shredder Article number	We declare under our sole responsibility that the stated products comply with all applicable provisions of the directives and regulations listed below and are in conformity with the following standards.
fr	Déclaration de conformité UE Rapid Shredder N° d'article	Nous déclarons sous notre propre responsabilité que les produits décrits sont en conformité avec les directives, règlements normatifs et normes énumérés ci-dessous.
es	Declaración de conformidad UE Rapid Shredder N° de artículo	Declaramos bajo nuestra exclusiva responsabilidad, que los productos nombrados cumplen con todas las disposiciones correspondientes de las Directivas y los Reglamentos mencionados a continuación y están en conformidad con las siguientes normas.
pt	Declaração de Conformidade UE Rapid Shredder N.º do produto	Declaramos sob nossa exclusiva responsabilidade que os produtos mencionados cumprem todas as disposições e os regulamentos indicados e estão em conformidade com as seguintes normas.
it	Dichiarazione di conformità UE Rapid Shredder Codice prodotto	Dichiariamo sotto la nostra piena responsabilità che i prodotti indicati sono conformi a tutte le disposizioni pertinenti delle Direttive e dei Regolamenti elencati di seguito, nonché alle seguenti Normative.
nl	EU-conformiteitsverklaring Rapid Shredder Productnummer	Wij verklaren op eigen verantwoordelijkheid dat de genoemde producten voldoen aan alle desbetreffende bepalingen van de hierna genoemde richtlijnen en verordeningen en overeenstemmen met de volgende normen.
da	EU-overensstemmelseserklæring Rapid Shredder Typenummer	Vi erklærer som eneansvarlige, at det beskrevne produkt er i overensstemmelse med alle gældende bestemmelser i følgende direktiver og forordninger og opfylder følgende standarder.
sv	EU-konformitetsförklaring Rapid Shredder Produktnummer	Vi förklarar under eget ansvar att de nämnda produkterna uppfyller kraven i alla gällande bestämmelser i de nedan angivna direktiven och förordningarnas och att de stämmer överens med följande normer.
no	EU-samsvarserklæring Rapid Shredder Produktnummer	Vi erklærer under eneansvar at de nevnte produktene er i overensstemmelse med alle relevante bestemmelser i direktivene og forordningene nedenfor og med følgende standarder.
fi	EU-vaatimustenmukaisuusvakuutus Rapid Shredder Tuotenumero	Vakuutamme täten, että mainitut tuotteet vastaavat kaikkia seuraavien direktiivien ja asetusten asiaankuuluvia vaatimuksia ja ovat seuraavien standardien vaatimusten mukaisia.
el	Δήλωση πιστότητας ΕΕ Rapid Shredder Αριθμός ευρετηρίου	Δηλώνουμε με αποκλειστική μας ευθύνη, ότι τα αναφερόμενα προϊόντα αντιστοιχούν σε όλες τις σχετικές διατάξεις των πιο κάτω αναφερόμενων οδηγιών και κανονισμών και ταυτίζονται με τα ακόλουθα πρότυπα.
tr	AB Uygunluk beyanı Rapid Shredder Ürün kodu	Tek sorumlu olarak, tanımlanan ürünün aşağıdaki yönetmelik ve direktiflerin geçerli bütün hükümlerine ve aşağıdaki standartlara uygun olduğunu beyan ederiz.
pl	Deklaracja zgodności UE Rapid Shredder Numer katalogowy	Oświadczamy z pełną odpowiedzialnością, że niniejsze produkty odpowiadają wszystkim wymaganiom poniżej wyszczególnionych dyrektyw i rozporządzeń, oraz że są zgodne z następującymi normami.
cs	EU prohlášení o shodě Rapid Shredder Objednací číslo	Prohlašujeme na výhradní zodpovědnost, že uvedený výrobek splňuje všechna příslušná ustanovení níže uvedených směrnic a nařízení a je v souladu s následujícími normami:
sk	EÚ vyhlásenie o zhode Rapid Shredder Vecné číslo	Vyhlasujeme na výhradnú zodpovednosť, že uvedený výrobok spĺňa všetky príslušné ustanovenia nižšie uvedených smerníc a nariadení a je v súlade s nasledujúcimi normami:
hu	EU konformitási nyilatkozat Rapid Shredder Cikkszám	Egyedüli felelőséggel kijelentjük, hogy a megnevezett termék megfelelnek az alábbiakban felsorolásra kerülő irányelvek és rendeletek valamennyi idevágó előírásainak és megfelelnek a következő szabványoknak.
ru	Заявление о соответствии ЕС Rapid Shredder Товарный №	Мы заявляем под нашу единоличную ответственность, что названные продукты соответствуют всем действующим предписаниям нижеуказанных директив и распоряжений, а также нижеуказанных норм.

II		CE
uk	Заява про відповідність ЄС Rapid Shredder Товарний номер	Мизаявляємо під нашу одноособову відповідальність, що названі вироби відповідають усім чинним положенням нищезначених директив і розпоряджень, а також нищезначеним нормам.
kk	EO сәйкестік мағлұмдамасы Rapid Shredder Өнім нөмірі	Өз жауапкершілікпен біз аталған өнімдер төменде жзылған директикалар мен жарлықтардың тиісті қағидаларына сәйкестігін және төмендегі нормаларға сай екенін білдіреміз.
ro	Declarație de conformitate UE Rapid Shredder Număr de identificare	Declarăm pe proprie răspundere că produsele menționate corespund tuturor dispozițiilor relevante ale directivelor și reglementărilor enumerate în cele ce urmează și sunt în conformitate cu următoarele standarde.
bg	ЕС декларация за съответствие Rapid Shredder Каталоген номер	С пълна отговорност ние декларираме, че посочените продукти отговарят на всички валидни изисквания на директивите и разпоредбите по-долу и съответства на следните стандарти.
mk	EU-Изјава за сообразност Rapid Shredder Број на дел/ артикл	Со целосна одговорност изјавуваме, дека опишаните производи се во согласност со сите релевантни одредби на следните регулативи и прописи и се во согласност со следните норми.
sr	EU-izjava o usaglašenosti Rapid Shredder Broj predmeta	Na sopstvenu odgovornost izjavljujemo, da navedeni proizvodi odgovaraju svim dotičnim odredbama naknadno navedenih smernica u uredaba i da su u skladu sa sledećim standardima.
sl	Izjava o skladnosti EU Rapid Shredder Številka artikla	Izjavljamo pod izključno odgovornostjo, da je omenjen izdelek v skladu z vsemi relevantnimi določili direktiv in uredb ter ustreza naslednjim standardom.
hr	EU izjava o sukladnosti Rapid Shredder Kataloški br.	Pod punom odgovornošću izjavljujemo da navedeni proizvodi odgovaraju svim relevantnim odredbama direktiva i propisima navedenima u nastavku i da su sukladni sa sledećim normama.
et	EL-vastavusdeklaratsioon Rapid Shredder Tootenumber	Kinnitame ainuvastutajatena, et nimetatud tooted vastavad järgnevalt loetletud direktiivide ja määruste kõikidele asjaomastele nõuetele ja on kooskõlas järgmistega normidega.
lv	Deklarācija par atbilstību ES standartiem Rapid Shredder Izstrādājuma numurs	Mēs ar pilnu atbildību paziņojam, ka šeit aplūkotie izstrādājumi atbilst visiem tālāk minētajās direktīvās un rīkojumos ietvertajām saistošajām nostādņēm, kā arī sekojošiem standartiem.
lt	ES atitikties deklaracija Rapid Shredder Gaminio numeris	Atsakingai pareiškiame, kad išvardyti gaminiai atitinka visus privalomus žemiau nurodytų direktyvų ir reglamentų reikalavimus ir šiuos standartus.
	AXT Rapid 2000 3 600 H53 5..	2006/42/EC 2014/30/EU
	AXT Rapid 2200 3 600 H53 6..	2011/65/EU 2000/14/EC EN 60335-1:2012+A11:2014 EN 50434 EN 55014-1:2006+A2:2011 EN 55014-2:1997+A2:2008 EN 61000-3-2:2006+A2:2009 EN 61000-3-3:2008 EN 50581:2012

CE

III

de AXT Rapid 2000

2000/14/EG: Gemessener Schalleistungspegel 103 dB(A), Unsicherheit K = 3 dB, garantierter Schalleistungspegel 106 dB(A); Bewertungsverfahren der Konformität gemäß Anhang V. Produktkategorie: 50

AXT Rapid 2200

2000/14/EG: Gemessener Schalleistungspegel 103 dB(A), Unsicherheit K = 4 dB, garantierter Schalleistungspegel 107 dB(A); Bewertungsverfahren der Konformität gemäß Anhang V. Produktkategorie: 50

Technische Unterlagen bei: *

en AXT Rapid 2000

2000/14/EC: Measured sound power level 103 dB(A), uncertainty K = 3 dB, guaranteed sound power level 106 dB(A); Conformity assessment procedure in accordance with annex V. Product category: 50

AXT Rapid 2200

2000/14/EC: Measured sound power level 103 dB(A), uncertainty K = 4 dB, guaranteed sound power level 107 dB(A); Conformity assessment procedure in accordance with annex V. Product category: 50

Technical file at: *

fr AXT Rapid 2000

2000/14/CE : niveau de puissance acoustique mesuré 103 dB(A), incertitude K = 3 dB, niveau de puissance acoustique garanti 106 dB(A) ; procédure d'évaluation de conformité selon l'annexe V. Catégorie de produit : 50

AXT Rapid 2200

2000/14/CE : niveau de puissance acoustique mesuré 103 dB(A), incertitude K = 4 dB, niveau de puissance acoustique garanti 107 dB(A) ; procédure d'évaluation de conformité selon l'annexe V. Catégorie de produit : 50

Dossier technique auprès de : *

es AXT Rapid 2000

2000/14/CE: nivel medido de la potencia acústica 103 dB(A), tolerancia K = 3 dB, nivel garantizado de la potencia acústica 106 dB(A); método de evaluación de la conformidad según anexo V. Categoría de producto: 50

AXT Rapid 2200

2000/14/CE: nivel medido de la potencia acústica 103 dB(A), tolerancia K = 4 dB, nivel garantizado de la potencia acústica 107 dB(A); método de evaluación de la conformidad según anexo V. Categoría de producto: 50

Documentos técnicos de: *

pt AXT Rapid 2000

2000/14/CE: Nivel de potência acústica medido 103 dB(A), insegurança K = 3 dB, nível de potência acústica garantido 106 dB(A); processo de avaliação da conformidade de acordo com o anexo V. Categoria de produto: 50

AXT Rapid 2200

2000/14/CE: Nivel de potência acústica medido 103 dB(A), insegurança K = 4 dB, nível de potência acústica garantido 107 dB(A); processo de avaliação da conformidade de acordo com o anexo V. Categoria de produto: 50

Documentação técnica pertencente à: *

it AXT Rapid 2000

2000/14/CE: livello di potenza sonora misurato 103 dB(A), incertezza K = 3 dB, livello di potenza sonora garantito 106 dB(A); procedimento di valutazione della conformità secondo l'Allegato V. Categoria prodotto: 50

AXT Rapid 2200

2000/14/CE: livello di potenza sonora misurato 103 dB(A), incertezza K = 4 dB, livello di potenza sonora garantito 107 dB(A); procedimento di valutazione della conformità secondo l'Allegato V. Categoria prodotto: 50

Documentazione Tecnica presso: *

nl AXT Rapid 2000

2000/14/EG: gemeten geluidsvermogensniveau 103 dB(A), onzekerheid K = 3 dB, gegarandeerd geluidsvermogensniveau 106 dB(A); beoordelingsmethode van de overeenstemming volgens bijlage V. Productcategorie: 50

AXT Rapid 2200

2000/14/EG: gemeten geluidsvermogensniveau 103 dB(A), onzekerheid K = 4 dB, gegarandeerd geluidsvermogensniveau 107 dB(A); beoordelingsmethode van de overeenstemming volgens bijlage V. Productcategorie: 50

Technisch dossier bij: *

IV

CE

da AXT Rapid 2000

2000/14/EF: Målt lydeffektniveau 103 dB(A), usikkerhed K = 3 dB, garanteret lydeffektniveau 106 dB(A); overensstemmelsesvurderingsprocedure som omhandlet i bilag V. Produktkategori: 50

AXT Rapid 2200

2000/14/EF: Målt lydeffektniveau 103 dB(A), usikkerhed K = 4 dB, garanteret lydeffektniveau 107 dB(A); overensstemmelsesvurderingsprocedure som omhandlet i bilag V. Produktkategori: 50

Tekniske bilag ved: *

sv AXT Rapid 2000

2000/14/EG: Uppmått bullernivå 103 dB(A), osäkerhet K = 3 dB, garanterad bullernivå 106 dB(A); konformitetens bedömningsmetod enligt bilaga V. Produktkategori: 50

AXT Rapid 2200

2000/14/EG: Uppmått bullernivå 103 dB(A), osäkerhet K = 4 dB, garanterad bullernivå 107 dB(A); konformitetens bedömningsmetod enligt bilaga V. Produktkategori: 50

Teknisk dokumentation: *

no AXT Rapid 2000

2000/14/EC: Målt lydeffektnivå 103 dB(A), usikkerhet K = 3 dB, garantert lydeffektnivå 106 dB(A); samsvarsvurderingsmetode i henhold til vedlegg V. Produktkategori: 50

AXT Rapid 2200

2000/14/EC: Målt lydeffektnivå 103 dB(A), usikkerhet K = 4 dB, garantert lydeffektnivå 107 dB(A); samsvarsvurderingsmetode i henhold til vedlegg V. Produktkategori: 50

Teknisk dokumentasjon hos: *

fi AXT Rapid 2000

2000/14/EY: mitattu äänitehotaso 103 dB(A), epävarmuus K = 3 dB, taattu äänitehotaso 106 dB(A); vaatimustenmukaisuuden arviointimenetelmä liitteen V mukaisesti. Tuotekategoria: 50

AXT Rapid 2200

2000/14/EY: mitattu äänitehotaso 103 dB(A), epävarmuus K = 4 dB, taattu äänitehotaso 107 dB(A); vaatimustenmukaisuuden arviointimenetelmä liitteen V mukaisesti. Tuotekategoria: 50

Tekniset asiakirjat saatavana: *

el AXT Rapid 2000

2000/14/EK: Μετρημένη στάθμη ηχητικής ισχύος 103 dB(A), ανασφάλεια K = 3 dB, εγγυημένη στάθμη ηχητικής ισχύος 106 dB(A). Διαδικασία αξιολόγησης της πιστότητας σύμφωνα με το παράρτημα V. Κατηγορία προϊόντος: 50

AXT Rapid 2200

2000/14/EK: Μετρημένη στάθμη ηχητικής ισχύος 103 dB(A), ανασφάλεια K = 4 dB, εγγυημένη στάθμη ηχητικής ισχύος 107 dB(A). Διαδικασία αξιολόγησης της πιστότητας σύμφωνα με το παράρτημα V. Κατηγορία προϊόντος: 50

Τεχνικά έγγραφα στη: *

tr AXT Rapid 2000

2000/14/EC: Ölçülen ses gücü seviyesi 103 dB(A), tolerans K = 3 dB, garanti edilen ses gücü seviyesi 106 dB(A); uygunluk değerlendirme yöntemi ek V uyarınca. Ürün kategorisi: 50

AXT Rapid 2200

2000/14/EC: Ölçülen ses gücü seviyesi 103 dB(A), tolerans K = 4 dB, garanti edilen ses gücü seviyesi 107 dB(A); uygunluk değerlendirme yöntemi ek V uyarınca. Ürün kategorisi: 50

Teknik belgelerin bulunduğu yer: *

pl AXT Rapid 2000

2000/14/WE: pomierzony poziom mocy akustycznej 103 dB(A), niepewność K = 3 dB, gwarantowany poziom mocy akustycznej 106 dB(A); procedura oceny zgodności zgodnie z załącznikiem V. Kategoria produktów: 50

AXT Rapid 2200

2000/14/WE: pomierzony poziom mocy akustycznej 103 dB(A), niepewność K = 4 dB, gwarantowany poziom mocy akustycznej 107 dB(A); procedura oceny zgodności zgodnie z załącznikiem V. Kategoria produktów: 50

Dokumentacja techniczna: *

CE

V

cs AXT Rapid 2000

2000/14/ES: změřená hladina akustického výkonu 103 dB(A), nejistota K = 3 dB, zaručená hladina akustického výkonu 106 dB(A); metoda posouzení shody podle dodatku V. Kategorie výrobku: 50

AXT Rapid 2200

2000/14/ES: změřená hladina akustického výkonu 103 dB(A), nejistota K = 4 dB, zaručená hladina akustického výkonu 107 dB(A); metoda posouzení shody podle dodatku V. Kategorie výrobku: 50

Technické podklady u: *

sk AXT Rapid 2000

2000/14/ES: odmeraná hladina akustického výkonu 103 dB(A), neistota K = 3 dB, zaručená hladina akustického výkonu 106 dB(A); metóda posúdenia zhody podľa dodatku V. Kategória výrobku: 50

AXT Rapid 2200

2000/14/ES: odmeraná hladina akustického výkonu 103 dB(A), neistota K = 4 dB, zaručená hladina akustického výkonu 107 dB(A); metóda posúdenia zhody podľa dodatku V. Kategória výrobku: 50

Technické podklady má spoločnosť: *

hu AXT Rapid 2000

2000/14/EK: Mért hangteljesítmény-szint 103 dB(A), K szórás = 3 dB, garantált hangteljesítmény-szint 106 dB(A); a konformitás kiértékelési eljárás lásd a V Függelékben. Termékkategória: 50

AXT Rapid 2200

2000/14/EK: Mért hangteljesítmény-szint 103 dB(A), K szórás = 4 dB, garantált hangteljesítmény-szint 107 dB(A); a konformitás kiértékelési eljárás lásd a V Függelékben. Termékkategória: 50

Műszaki dokumentumok megőrzési pontja: *

ru AXT Rapid 2000

2000/14/EC: Измеренный уровень звуковой мощности 103 дБ(А), погрешность K = 3 дБ, гарантированный уровень звуковой мощности 106 дБ(А); процедура оценки соответствия согласно приложения V. Категория продукта: 50

AXT Rapid 2200

2000/14/EC: Измеренный уровень звуковой мощности 103 дБ(А), погрешность K = 4 дБ, гарантированный уровень звуковой мощности 107 дБ(А); процедура оценки соответствия согласно приложения V. Категория продукта: 50

Техническая документация хранится у: *

uk AXT Rapid 2000

2000/14/EC: виміряна звукова потужність 103 дБ(А), похибка K = 3 дБ, гарантована звукова потужність 106 дБ(А); процедура оцінки відповідності відповідно до додатку V. Категорія продукту: 50

AXT Rapid 2200

2000/14/EC: виміряна звукова потужність 103 дБ(А), похибка K = 4 дБ, гарантована звукова потужність 107 дБ(А); процедура оцінки відповідності відповідно до додатку V. Категорія продукту: 50

Технічна документація зберігається у: *

kk AXT Rapid 2000

2000/14/EC: Өлшелген дыбыс қаттылығы 103 дБ(А), дәлсіздік K = 3 дБ, кепілденген дыбыс қаттылығы 106 дБ(А); Сәйкестікті анықтау әдісі V тіркелгісі бойынша. Өнім санаты: 50

AXT Rapid 2200

2000/14/EC: Өлшелген дыбыс қаттылығы 103 дБ(А), дәлсіздік K = 4 дБ, кепілденген дыбыс қаттылығы 107 дБ(А); Сәйкестікті анықтау әдісі V тіркелгісі бойынша. Өнім санаты: 50

Техникалық құжаттар: *

ro AXT Rapid 2000

2000/14/CE: Nivel măsurat al puterii sonore 103 dB(A), incertitudine K = 3 dB, nivel garantat al puterii sonore 106 dB(A); procedură de evaluare a conformității potrivit Anexei V. Categorie produse: 50

AXT Rapid 2200

2000/14/CE: Nivel măsurat al puterii sonore 103 dB(A), incertitudine K = 4 dB, nivel garantat al puterii sonore 107 dB(A); procedură de evaluare a conformității potrivit Anexei V. Categorie produse: 50

Documentație tehnică la: *

VI

CE

bg AXT Rapid 2000

2000/14/EO: измерено ниво на звуковата мощност 103 dB(A), неопределеност K = 3 dB, гарантирано ниво на мощността на звука 106 dB(A); метод за оценка на съответствието съгласно приложение V. Категория продукт: 50

AXT Rapid 2200

2000/14/EO: измерено ниво на звуковата мощност 103 dB(A), неопределеност K = 4 dB, гарантирано ниво на мощността на звука 107 dB(A); метод за оценка на съответствието съгласно приложение V. Категория продукт: 50

Техническа документация при: *

mk AXT Rapid 2000

2000/14/EC: Измерено ниво на звучна јачина 103 dB(A), несигурност K = 3 dB, загарантирано ниво на звучна јачина 106 dB(A); постапка за процена на сообразноста според прилог V. Категорија на производ: 50

AXT Rapid 2200

2000/14/EC: Измерено ниво на звучна јачина 103 dB(A), несигурност K = 4 dB, загарантирано ниво на звучна јачина 107 dB(A); постапка за процена на сообразноста според прилог V. Категорија на производ: 50

Техничка документација кај: *

sr AXT Rapid 2000

2000/14/EC: izmereni nivo ostvarene buke 103 dB(A), nepouzdanost K = 3 dB, garantovani nivo ostvarene buke 106 dB(A); postupak ocenjivanja usaglašenosti prema prilogu V. Kategorija proizvoda: 50

AXT Rapid 2200

2000/14/EC: izmereni nivo ostvarene buke 103 dB(A), nepouzdanost K = 4 dB, garantovani nivo ostvarene buke 107 dB(A); postupak ocenjivanja usaglašenosti prema prilogu V. Kategorija proizvoda: 50

Tehnička dokumentacija kod: *

sl AXT Rapid 2000

2000/14/ES: Izmerjena raven zvočne moči 103 dB(A), negotovost K = 3 dB, zagotovljena raven zvočne moči 106 dB(A); postopek za presojo skladnosti v skladu s prilogu V. Kategorija izdelka: 50

AXT Rapid 2200

2000/14/ES: Izmerjena raven zvočne moči 103 dB(A), negotovost K = 4 dB, zagotovljena raven zvočne moči 107 dB(A); postopek za presojo skladnosti v skladu s prilogu V. Kategorija izdelka: 50

Tehnična dokumentacija pri: *

hr AXT Rapid 2000

2000/14/EZ: Izmjerena razina učinka buke 103 dB(A), nesigurnost K = 3 dB, zajamčena razina učinka buke 106 dB(A); postupak ocjenjivanja sukladnosti prema dodatku V. Kategorija proizvoda: 50

AXT Rapid 2200

2000/14/EZ: Izmjerena razina učinka buke 103 dB(A), nesigurnost K = 4 dB, zajamčena razina učinka buke 107 dB(A); postupak ocjenjivanja sukladnosti prema dodatku V. Kategorija proizvoda: 50

Tehnička dokumentacija se može dobiti kod: *

et AXT Rapid 2000

2000/14/EÜ: Mõõdetud helivõimsustase 103 dB(A), mõõtemääramatus K = 3 dB, garanteeritud helivõimsustase 106 dB(A); vastavuse hindamise meetod vastavalt lisale V. Tootekategooria: 50

AXT Rapid 2200

2000/14/EÜ: Mõõdetud helivõimsustase 103 dB(A), mõõtemääramatus K = 4 dB, garanteeritud helivõimsustase 107 dB(A); vastavuse hindamise meetod vastavalt lisale V. Tootekategooria: 50

Tehnilised dokumendid saadaval: *

lv AXT Rapid 2000

2000/14/EK: izmēritais trokšņa jaudas līmenis ir 103 dB(A), izkliede K ir = 3 dB, garantētais trokšņa jaudas līmenis ir 106 dB(A); atbilstības novērtēšana ir veikta saskaņā ar pielikumu V. Izstrādājuma kategorija: 50

AXT Rapid 2200

2000/14/EK: izmēritais trokšņa jaudas līmenis ir 103 dB(A), izkliede K ir = 4 dB, garantētais trokšņa jaudas līmenis ir 107 dB(A); atbilstības novērtēšana ir veikta saskaņā ar pielikumu V. Izstrādājuma kategorija: 50

Tehniskā dokumentācija no: *

CE

VII

It AXT Rapid 2000

2000/14/EB: išmatuotas garso galios lygis 103 dB(A), paklaida K = 3 dB, garantuotas garso galios lygis 106 dB(A); atitikties vertinimas atliktas pagal priedą V. Gaminio kategorija: 50

AXT Rapid 2200

2000/14/EB: išmatuotas garso galios lygis 103 dB(A), paklaida K = 4 dB, garantuotas garso galios lygis 107 dB(A); atitikties vertinimas atliktas pagal priedą V. Gaminio kategorija: 50

Techninė dokumentacija saugoma: *



BOSCH

* Bosch Lawn and Garden Ltd., PT-HG/ENS-PA2,
Stowmarket, Suffolk IP14 1EY, England

Henk Becker
Executive Vice President
Engineering and Manufacturing

Helmut Heinzelmann
Head of Product Certification

Robert Bosch Power Tools GmbH, 70538 Stuttgart, GERMANY
Stuttgart, 03.11.2017