

INGCO

Make The World In Your Hands

**SUPER
SELECT** ✓

Инструкция по применению

Аккумуляторная дрель-шуруповерт Li-Ion

20V

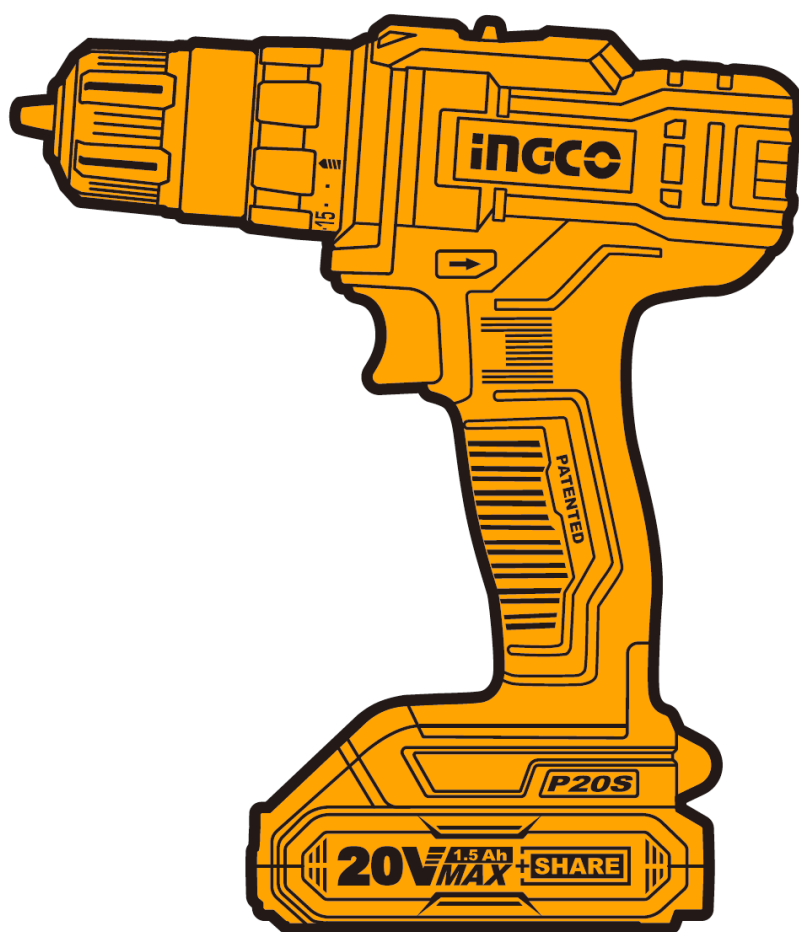

CDLI20028 CDLI20028E CDLI20028M
CDLI20051 CDLI20051E CDLI20051M

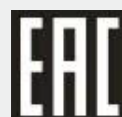

ОБЩИЕ МЕРЫ БЕЗОПАСНОСТИ

⚠ ВНИМАНИЕ! Пожалуйста, прочитайте эти инструкции полностью перед началом сборки.

Предупреждающие символы:

	Двойная изоляция для дополнительной защиты.
	Прочтите это руководство по эксплуатации перед использованием инструмента
	Предупреждение о безопасности. Используйте только аксессуары, рекомендуемые изготовителем
	При работе с инструментом используйте защитные очки, защитные наушники и пылезащитную маску
	Отходы электрических продуктов не следует утилизировать с бытовыми отходами. Пожалуйста, утилизируйте в специально отведенных местах.
	Всегда утилизируйте батареи
	Не утилизируйте батарею огнем
	Не подвергайте батарею воздействию воды
	Всегда утилизируйте батареи
	Зарядка аккумулятора только ниже +40°C
	Продукция прошла проверку на соответствие качества данной продукции требованиям и нормативным документам технического регламента Таможенного союза.

ОБЩИЕ МЕРЫ БЕЗОПАСНОСТИ

 **ВНИМАНИЕ!** С целью предотвращения пожаров, поражений электрическим током и травм при работе с электроинструментами соблюдайте перечисленные ниже рекомендации по технике безопасности!

БЕЗОПАСНОСТЬ НА РАБОЧЕМ МЕСТЕ

- a) Содержите рабочее место в чистоте. Беспорядок или неосвещенные участки рабочего места могут привести к несчастным случаям.
- b) Не работайте с этим электроинструментом во взрывоопасном помещении, в котором находятся горючие жидкости, воспламеняющиеся газы или пыль. Во время эксплуатации, а также при включении и выключении инструмент вырабатывает искры, что может привести к воспламенению пыли или паров.
- c) Во время работы с электроинструментом не допускайте близко к Вашему рабочему месту детей и посторонних лиц. Отвлечшись, Вы можете потерять контроль над электроинструментом.

ЭЛЕКТРОБЕЗОПАСНОСТЬ

- a) Штепсельная вилка электроинструмента должна соответствовать штепсельной розетке. никоим образом не изменяйте штепсельную вилку. Не применяйте переходных штекеров для электроинструментов с защитным заземлением. Неизменные штепсельные вилки и подходящие штепсельные розетки снижают риск поражения электротоком.
- b) Предпринимайте необходимые меры предосторожности от удара электрическим током. Избегайте контакта корпуса инструмента с заземленными поверхностями, такими как трубы, отопление, холодильники.
- c) Защищайте электроинструмент от дождя и сырости. Проникновение воды в электроинструмент повышает риск поражения электротоком.
- d) Не допускается использовать кабель не по назначению, например, для транспортировки или подвески электроинструмента, или для вытягивания вилки из штепсельной розетки. Защищайте шнур от воздействия высоких температур, масла, острых кромок или подвижных частей электроинструмента. Поврежденный или спутанный шнур повышает риск поражения электротоком.
- e) При работе на свежем воздухе используйте соответствующий удлинитель. Используйте только такой удлинитель, который подходит для работы на улице.
- f) Если невозможно избежать применения электроинструмента в сыром помещении, то устанавливайте выключатель защиты от токов повреждения. Применение выключателя защиты от токов повреждения снижает риск электрического поражения.

ЛИЧНАЯ БЕЗОПАСНОСТЬ

- a) Будьте внимательными, следите за тем, что Вы делаете, и руководствуйтесь здравым смыслом при эксплуатации электроинструмента.
Не пользуйтесь электроинструментом в состоянии усталости или, если Вы находитесь под влиянием наркотиков, спиртных напитков или лекарств. Кратковременная потеря концентрации внимания при эксплуатации электроинструмента может привести к серьезным травмам.
- b) Пользуйтесь индивидуальными защитными средствами. Всегда надевайте средства для защиты глаз. Защитные средства – такие, как пылезащитные маски, перчатки, обуви на нескользящей подошве, каска или средства защиты ушей, используемые в соответствующих условиях – уменьшат опасность получения повреждений.

ОБЩИЕ МЕРЫ БЕЗОПАСНОСТИ

- c) Не допускайте непреднамеренное включение электроинструмента. Обеспечьте, чтобы выключатель находился в положении «отключено» перед подсоединением к сети и (или) к аккумуляторной батарее и при подъеме и переноске электроинструмента. Если при переноске электроинструмента палец находится на выключателе или происходит подключение к сети (подсоединение к аккумуляторной батарее) электроинструмента, у которой выключатель находится в положении «включено», это может привести к несчастному случаю.
- d) Убирайте регулировочный инструмент и гаечные ключи до включения электроинструмента. Инструмент или ключ, попавший во вращающиеся части электроинструмента, может привести к травмам.
- e) Не переутомляйтесь. Сохраняйте правильную стойку и баланс тела во время работы. Это позволяет лучше контролировать электроинструмент в непредвиденных ситуациях.
- f) Носите подходящую рабочую одежду. Не носите широкую одежду и украшения. Держите волосы, одежду и рукавицы вдали от движущихся частей. Свободная одежда, ювелирные украшения, распущенные волосы могут попасть в движущиеся части.
- g) Если предусмотрены средства для подсоединения к оборудованию для отсоса и сбора пыли, то обеспечьте их надлежащее присоединение и эксплуатацию. Сбор пыли может уменьшить опасности, связанные с пылью.

ЭКСПЛУАТАЦИЯ И УХОД ЗА ЭЛЕКТРОИНСТРУМЕНТОМ

- a) Не перегружайте электроинструмент. Используйте электроинструмент соответствующего назначения для выполнения необходимой вам работы. Лучше и безопаснее выполнять электроинструментом ту работу, на которую он рассчитан.
- b) Не используйте электроинструмент, если его выключатель неисправен (не включает или не выключает). Любой электроинструмент, который не может управляться с помощью выключателя, представляет опасность и подлежит ремонту.
- c) Отсоедините вилку от источника питания и (или) аккумуляторную батарею от электроинструмента перед выполнением каких-либо регулировок, заменой принадлежностей или помещением его на хранение. Подобные меры безопасности уменьшают риск случайного включения электроинструмента.
- d) Храните неработающий электроинструмент в месте, недоступном для детей, и не разрешайте лицам, не знакомым с электроинструментом или настоящей инструкцией, пользоваться электроинструментом. Электроинструмент представляют опасность в руках неквалифицированных пользователей.
- e) Обеспечьте техническое обслуживание электроинструмента. Проверьте электроинструмент на предмет правильности соединения и закрепления движущихся частей, поломки деталей и иных несоответствий, которые могут повлиять на работу. В случае неисправности отремонтируйте электроинструмент перед использованием. Часто несчастные случаи происходят из-за плохого обслуживания электроинструмента.
- f) Храните режущие инструменты в заточенном и чистом состоянии. Режущие инструменты с острыми кромками, обслуживаемые надлежащим образом, реже заклинивают и ими легче управлять.
- g) Используйте электроинструмент, аксессуары, биты и т.д. в соответствии с настоящей инструкцией с учетом условий и характера выполняемой работы. Использование электроинструмента для выполнения операций, на которые он не рассчитан, может создать опасную ситуацию.

ОБСЛУЖИВАНИЕ

- a) Обслуживание вашего электроинструмента должен проводить квалифицированный специалист с использованием оригинальных запасных частей. Это позволит сохранить безопасность вашего электроинструмента.

ОБЩИЕ МЕРЫ БЕЗОПАСНОСТИ

СРОК СЛУЖБЫ

Срок службы электроинструмента 3 года с момента даты продажи. Если дата продажи не указана, срок службы исчисляется с даты выпуска электроинструмента. Срок хранения – 3 года при условии хранения в упаковке в помещении при температуре воздуха от -10°C до +50°C и относительной влажности воздуха не более 80%.

Критериями предельного состояния электроинструмента являются состояния, при которых его дальнейшая эксплуатация недопустима или экономически нецелесообразна. Например, чрезмерный износ, коррозия, деформация, старение или разрушение узлов и деталей или их совокупность при невозможности их устарения в условиях авторизованных сервисных центров оригинальными делалами, или экономическая нецелесообразность проведения ремонта.

Действия персонала в случае инцидента, критического отказа или аварии:

При обнаружении неисправностей в работе оборудования, необходимо прекратить его использование и обратиться к квалифицированному специалисту, использующему только оригинальные детали. Это позволит сохранить безопасность вашего электроинструмента.

УТИЛИЗАЦИЯ

Не выбрасывайте электроинструмент в бытовые отходы! Отслуживший свой срок электроинструмент должен утилизироваться в соответствии с Вашими региональными нормативными актами по утилизации электроинструментов.

УСЛОВИЯ ХРАНЕНИЯ И ТРАНСПОРТИРОВКИ:

Хранить продукцию необходимо в закрытых помещениях с естественной вентиляцией в упаковке при температуре воздуха от -10°C до +50°C и относительной влажности воздуха не более 80%, что соответствует условиям хранения.

Транспортировать продукцию можно любым видом закрытого транспорта в упаковке производителя или без нее, с сохранением изделия от механических повреждений, атмосферных осадков, воздействия химически-активных веществ и обязательным соблюдением мер предосторожности при перевозке хрупких грузов, что соответствует условиям перевозки.

Срок хранения: 3 года

ИСПОЛЬЗОВАНИЕ И УХОД ЗА АККУМУЛЯТОРНЫМ ИНСТРУМЕНТОМ

1. Заряжайте изделие только зарядным устройством, указанным производителем. Зарядное устройство, подходящее для одного типа аккумуляторной батареи может создать риск возгорания при использовании с другим аккумулятором.
2. Используйте электроинструменты только со специально предназначенными для них аккумуляторами. Использование других аккумуляторных батарей может привести к травмам и возгоранию.
3. Когда аккумулятор не используется, держите его подальше от других металлических предметов, таких как скрепки, монеты, ключи, гвозди, винты или другие мелкие металлические предметы, которые могут подключаться от одной клеммы к другой. Короткое замыкание клемм аккумулятора может привести к ожогам или возгоранию.
4. В неблагоприятных условиях жидкость может быть выброшена из аккумулятора; избегайте контакта. Если случайно произошел контакт, промойте водой. При попадании жидкости в глаза дополнительно обратиться за медицинской помощью. Жидкость, вытекающая из батареи, может вызвать раздражение или ожоги.
5. Не используйте батарейный блок или инструмент, который поврежден или модифицирован. Поврежденные или модифицированные батареи могут проявлять непредсказуемое поведение, приводящее к пожару, взрыву или риску получения травмы.
6. Не подвергайте батарейный блок или инструмент воздействию огня или чрезмерной температуры. Воздействие огня или температуры выше 130°C может привести к взрыву.
7. Следуйте всем инструкциям по зарядке и не заряжайте аккумулятор или инструмент вне температурного диапазона, указанного в инструкции. Неправильная зарядка или температура вне указанного диапазона может привести к повреждению аккумулятора и увеличению риска возгорания.

ДРУГИЕ ФАКТОРЫ РИСКА

Даже при использовании электроинструмента в соответствии с указаниями невозможно устранить все остаточные факторы риска. В связи с конструкцией и дизайном электроинструмента могут возникнуть следующие опасности:

- а) Нарушение здоровья в результате вибрации, если инструмент используется в течение длительного периода времени или не надлежащим образом и надлежащем состоянии.
- б) Травмы и повреждения имущества из-за сломанных аксессуаров (рабочего инструмента), вследствие их падения.

 **ВНИМАНИЕ!** Этот электроинструмент производит электромагнитное поле во время своей работы. Это поле может, при некоторых обстоятельствах, мешать активным или пассивным медицинским имплантатам. Чтобы снизить риск серьезных или смертельных травм, мы рекомендуем лицам с медицинскими имплантатами проконсультироваться со своим врачом и производителем медицинских имплантатов перед использованием этого электроинструмента.

ВОЗМОЖНЫЕ НЕИСПРАВНОСТИ И МЕТОДЫ

НЕИСПРАВНОСТЬ	ВЕРОЯТНАЯ ПРИЧИНА	ДЕЙСТВИЯ
При включении машины электродвигатель не работает.	Неисправен выключатель; Обрыв шнура питания или монтажных проводов, неисправность вилки шнура питания; Отсутствие контакта щеток с коллектором; Износ/повреждение щеток.	Отключить прибор от сети и к квалифицированному специалисту.
Образование кругового огня на коллекторе.	Износ щеток/Поломка щеткодержатель; Неисправность в обмотке якоря.	Отключить прибор от сети и к квалифицированному специалисту. Самостоятельно прибор ремонтировать категорически запрещается.
При работе из вентиляционных отверстий появляется дым или запах горячей изоляции.	Неисправность в обмоток электродвигатель; Неисправность электрической части инструмента.	
Повышенный шум в редукторе.	Износ/поломка зубчатых колес или подшипников.	
При включении машины шпиндель не вращается.	Поломка редуктора.	

КРИТЕРИИ ПРЕДЕЛЬНОГО СОСТОЯНИЯ

КРИТЕРИИ ПРЕДЕЛЬНОГО СОСТОЯНИЯ:	ВЕРОЯТНАЯ ПРИЧИНА	ДЕЙСТВИЯ
Трещины на поверхностях несущих и корпусных деталей;	Усталостная деформация металла	При выявлении неисправности необходимо отключить прибор от сети и обратиться к квалифицированному специалисту
Повреждение питающего провода или штепсельной вилки;	Перегрузка или обрыв	
Чрезмерный износ или повреждение двигателя и механизма редукторов или совокупность признаков.	Усталостная деформация металла	

ПЕРЕЧЕНЬ КРИТИЧЕСКИХ ОТКАЗОВ:	ДЕЙСТВИЕ:
Искрение электромотора	Необходимо обратиться к квалифицированному специалисту
Появления постороннего шума	Необходимо обратиться к квалифицированному специалисту
При выявлении перечисленных выше неисправностей, необходимо отключить прибор от сети и обратиться к квалифицированному специалисту.	

СПЕЦИФИКАЦИИ

Тип	CDLI		
Модель	CDLI20028 CDLI20051	CDLI20028E CDLI20051E	CDLI20028M CDLI20051M
Напряжение аккумулятора:	20В		
Количество скоростей:	2		
Частота холостого хода:	0-400/0-1500/мин		
Настройки крутящего момента:	15+1		
Макс. крутящий момент:	45Нм		
Размер патрона:	0.8 - 10мм		

- В связи с нашей продолжающейся программой исследований и разработок приведенные здесь спецификации могут быть изменены без предварительного уведомления.

СОХРАНИТЕ ЭТУ ИНСТРУКЦИЮ

ВНИМАНИЕ! Не позволяйте удобству или знакомству с продуктом (полученным в результате многократного использования) заменить строгое соблюдение правил безопасности для данного продукта. Неправильное использование или несоблюдение правил безопасности, указанных в данном руководстве, может привести к серьезным травмам.

Символы

Ниже приведены символы, используемые для инструмента.

v	Вольт
—	Постоянный ток
n	Скорость без нагрузки
... /min r/min	Обороты и удары в минуту

ВАЖНЫЕ УКАЗАНИЯ ПО ТЕХНИКЕ БЕЗОПАСНОСТИ ДЛЯ АККУМУЛЯТОРА

- Перед использованием аккумулятора прочтите все инструкции и предупреждающие надписи на (1) зарядном устройстве, (2) батарее и (3) изделии, в котором используется батарея.
- Не разбирайте аккумулятор.
- Если время работы стало слишком коротким, немедленно прекратите работу. Это может привести к перегреву, ожогам и даже взрыву.
- Если электролит попал в глаза, промойте их чистой водой и немедленно обратитесь за медицинской помощью. Это может привести к потере зрения.
- Не закорачивайте аккумулятор:
(1) Не прикасайтесь к клеммам любым проводящим материалом.

(2) Избегайте хранения аккумулятора в ящике с другими металлическими предметами, такими как гвозди, монеты и т. д.

(3) Не подвергайте аккумулятор воздействию воды или дождя.

Короткое замыкание батареи может вызвать большой ток, перегрев, возгорание и даже поломку.

- Не храните инструмент и батареи в местах, где температура может достигать или превышать 50 °С.
- Не сжигайте аккумулятор, даже если он сильно поврежден или полностью изношен. Аккумулятор может взорваться при пожаре.
- Будьте осторожны, чтобы не уронить или ударить аккумулятор.
- Не используйте поврежденный аккумулятор.
- Соблюдайте местные правила утилизации аккумуляторов.

СОХРАНИТЕ ЭТИ ИНСТРУКЦИИ

Советы по продлению срока службы батареи

- Не допускайте полного разряда батареи. Всегда останавливайте работу инструмента и заряжайте аккумулятор, когда вы заметите уменьшение мощности инструмента
- Никогда не заряжайте полностью заряженный аккумулятор. Перезарядка сокращает срок службы батареи.
- Заряжайте аккумулятор при комнатной температуре от 10 °С до 40 °С. Дайте горячему аккумулятору остыть, прежде чем заряжать его.
- Заряжайте аккумулятор, если вы не используете его в течение длительного времени (более шести месяцев).

ОБЩИЕ ИНСТРУКЦИИ ПО ИСПОЛЬЗОВАНИЮ

ОПИСАНИЕ РАБОТЫ

⚠ ВНИМАНИЕ! Перед регулировкой или проверкой функции на инструменте убедитесь, что инструмент выключен и аккумулятор вынут из него.

УСТАНОВКА ИЛИ ИЗВЛЕЧЕНИЕ АККУМУЛЯТОРА

⚠ ВНИМАНИЕ! Всегда выключайте инструмент перед установкой и извлечением аккумулятора.

⚠ ВНИМАНИЕ! Крепко держите инструмент и аккумулятор, когда устанавливаете или извлекаете батарею. ненадежное удержание инструмента и батареи может привести к тому, что они могут соскользнуть с ваших рук, что может привести к повреждению инструмента и батареи и травме.



1. Кнопка 2. Батарея

Чтобы извлечь батарею, сдвиньте её из инструмента, нажимая кнопку на передней части батареи.

Чтобы установить батарею, совместите язычок на батарее с канавкой в корпусе и вставьте его на место. Вставьте его до фиксации, сопровождаемой щелчком. Если красный индикатор на верхней стороне кнопки отображается красным цветом, то он не заблокирован полностью.

⚠ ВНИМАНИЕ! Всегда устанавливайте батарею полностью, пока красный индикатор не перестанет отображаться. В противном случае она может случайно выпасть из инструмента, причинив травму вам или окружающим вас людям.

⚠ ВНИМАНИЕ! Не прилагайте чрезмерного усилия при установке батареи. Если батарея не вставляется легко, значит она вставляется неправильно.

Индикация оставшейся емкости батареи

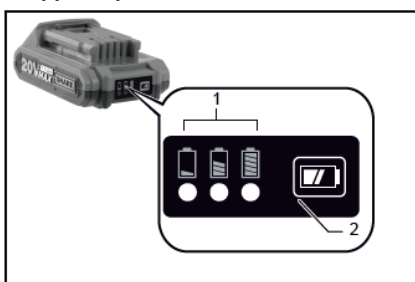

Нажмите кнопку проверки на батарее, чтобы отобразить оставшуюся емкость батареи. Индикатор загорается на несколько секунд.

Индикаторные лампы		Оставшаяся емкость
Вкл	Выкл	
■	□	>80%
■ ■ ■	□	30% to 80%
■	□ □	<30%

ПРИМЕЧАНИЕ: В зависимости от условий эксплуатации и температуры окружающей среды, индикация может незначительно отличаться от фактической производительности.

Действие выключателя



1. Курок выключателя

⚠ ВНИМАНИЕ! Перед установкой батареи в инструмент всегда проверяйте, правильно ли срабатывает выключатель и возвращается ли он в положение "OFF" после отпускания.

Чтобы включить инструмент, просто нажмите на выключатель. Скорость вращения инструмента увеличивается при нажатии на курок выключателя. Отпустите выключатель, чтобы остановить инструмент.

Электрический тормоз

Этот инструмент оснащен электрическим тормозом. Если инструмент последовательно не останавливается после отпускания выключателя, обратитесь в сервисный центр для технического обслуживания прибора.

Включение подсветки



1. Светодиодная лампа

ОБЩИЕ ИНСТРУКЦИИ ПО ИСПОЛЬЗОВАНИЮ

Внимание! Не смотрите на свет и не смотрите на источник света напрямую.

Нажмите на курок выключателя, чтобы включить лампу. Лампа продолжает гореть при нажатии на курок выключателя. Лампа гаснет через 10-15 секунд после отпущания выключателя.

ПРИМЕЧАНИЕ: С помощью сухой ткани протрите лампу от грязи. Будьте осторожны, чтобы не поцарапать лампу, это может снизить яркость подсветки

Переключение реверса

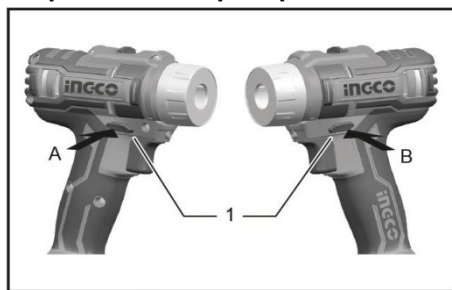

1. Кнопка переключения реверса

⚠ ВНИМАНИЕ! Перед началом работы всегда проверяйте направление вращения.

⚠ ВНИМАНИЕ! Используйте переключатель реверса только после полной остановки инструмента. Изменение направления вращения до остановки инструмента может привести к его повреждению.

⚠ ВНИМАНИЕ! Если инструмент не используется, всегда переводите рычаг переключателя в нейтральное положение. Для изменения направления вращения инструмент оснащен переключателем реверса. Нажмите рычаг переключателя реверса со стороны А для вращения по часовой стрелке или со стороны В для вращения против часовой стрелки. Если рычаг реверсивного переключателя находится в нейтральном положении, на курок выключателя нельзя нажать.

Переключение скорости



1. Переключатель скорости

⚠ ВНИМАНИЕ! Всегда устанавливайте переключатель скорости в правильное положение. При использовании инструмента с переключателем скорости, расположенным между "1" и "2" положениями, инструмент может быть поврежден.

⚠ ВНИМАНИЕ! Запрещается использовать переключатель скорости во время работы инструмента. Инструмент может быть поврежден.

Положение переключателя скорости	Скорость	Момент затяжки	Применение
1	Низкая	Высокий	Большое усилие
2	Высокая	Низкий	Низкое усилие



Для изменения скорости вращения выключите инструмент. Выберите положение "2" для высокой скорости вращения или "1" для низкой скорости вращения, но высокого крутящего момента. Перед началом работы убедитесь, что переключатель скорости установлен в правильное положение.

Если во время работы в положении "2" скорость вращения инструмента резко снижается, продолжите работать в положении "1".

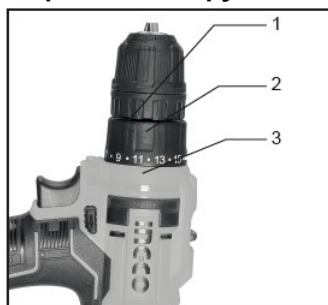
Ограничение крутящего момента



1. Кольцо регулировки
2. Шкала
3. Указатель

Момент крепления можно регулировать в 16 шагов, поворачивая регулировочное кольцо. Совместите градуировки со стрелкой на корпусе инструмента. Вы можете получить минимальный момент крепления  при 1 и максимальный момент при маркировке. Муфта будет проскальзывать при различных уровнях крутящего момента, если она установлена в диапазоне от 1 до 15. Сцепление не работает на разметке . Перед фактической эксплуатацией ввинтите пробный винт в ваш материал или кусок дублирующего материала, чтобы определить, какой уровень крутящего момента требуется для конкретного применения.

ОБЩИЕ ИНСТРУКЦИИ ПО ИСПОЛЬЗОВАНИЮ

Использование

⚠ ВНИМАНИЕ! Перед выполнением любых работ с инструментом убедитесь, что инструмент выключен, а батарея вынута из него.

Установка и снятие сверла / биты

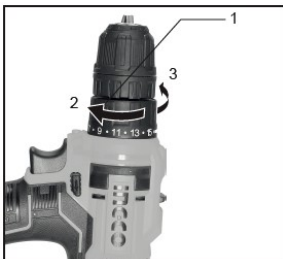

1. Муфта патрона
2. Зажатие
3. Открытие

Поверните гильзу патрона против часовой стрелки, чтобы открыть губки патрона. Вставьте сверло в патрон до упора. Поверните гильзу по часовой стрелке, чтобы затянуть патрон. Чтобы снять сверло/биту, поверните гильзу против часовой стрелки.

Работа

⚠ ВНИМАНИЕ! Всегда вставляйте батарею до упора до фиксации. Если вы видите красную часть на верхней стороне кнопки, она не заблокирована полностью. Вставьте его полностью, пока красная часть не будет видна. В противном случае он может случайно выпасть из инструмента, нанеся травму вам или окружающим. Одной рукой держите за рукоятку, а другой - за нижнюю часть батареи, чтобы контролировать фиксацию.



Режим завинчивания

⚠ ВНИМАНИЕ! Отрегулируйте регулировочное кольцо в соответствии с требуемым уровнем крутящего момента для вашей работы.

⚠ ВНИМАНИЕ! Убедитесь, что бита вставлена в головку шурупа, иначе можно повредить шуруп и/или биту.

Поместите острие биты в головку винта и надавите на инструмент. Включите инструмент медленно, а затем постепенно увеличивайте скорость. Отпустите переключатель, как только работает муфта.

ПРИМЕЧАНИЕ: При вкручивании шурупа в дерево предварительно просверлите направляющее отверстие в 2/3 диаметра шурупа. Это облегчает вкручивание и предотвращает расщепление заготовки.

Режим сверления

Поверните регулировочное кольцо так, чтобы указатель был направлен на маркировку . . Затем действуйте следующим образом.

Сверление древесины

При сверлении в дереве наилучшие результаты достигаются с помощью сверл по дереву с направляющим винтом. Направляющий винт облегчает сверление, втягивая сверло в заготовку.

Сверление металла

Чтобы предотвратить соскальзывание сверла при начале сверления, накерните в месте сверления. Установите сверло в выемку и начните сверление. При сверлении металлов используйте режущую смазку. Исключение составляют чугун и медь, которые сверлятся без смазки.

⚠ ВНИМАНИЕ! Чрезмерное нажатие на инструмент не ускорит сверление. Избыточное давление может привести только к повреждению сверла, снижению производительности инструмента и сокращению срока его службы.

⚠ ВНИМАНИЕ! Крепко держите инструмент и соблюдайте осторожность, когда сверло начинает пробиваться сквозь заготовку. На сверло/инструмент при прорыве прикладывается огромное усилие.

⚠ ВНИМАНИЕ! Застрявшее сверло можно удалить, установив переключатель реверса на обратное вращение. Тем не менее, инструмент может вырваться, если вы не удерживаете его крепко.

⚠ ВНИМАНИЕ! Всегда закрепляйте небольшие детали в тисках или аналогичных прижимных приспособлениях.

⚠ ВНИМАНИЕ! Если инструмент работает непрерывно до тех пор, пока аккумулятор не разрядится, дайте инструменту отдохнуть в течение 15 минут, прежде чем приступить к работе с новым аккумулятором.

ГАРАНТИЙНЫЕ ОБЯЗАТЕЛЬСТВА – ГАРАНТИЙНЫЙ ТАЛОН

УСЛОВИЯ ГАРАНТИЙНОГО ОБСЛУЖИВАНИЯ

Гарантийный срок – 12 месяцев со дня продажи.

Срок службы изделия установлен в соответствии с действующим законодательством и составляет 3 года со дня продажи.

Владелец инструмента имеет право на бесплатный ремонт изделия в течении гарантийного срока по тем неисправностям, являющимся следствием производственных дефектов.

В гарантийный ремонт принимается инструмент при обязательном наличии правильно оформленных документов: гарантийного талона установленного образца с правильно и полностью заполненными полями, штампом торговой организации и подписью покупателя. Инструмент принимается только в чистом и собранном виде

Гарантия не распространяется на:

- сменные принадлежности (аксессуары и оснастка), например: диски, ножи, сверла, буры, патроны, подошвы шлифовальных и ленточных машин, фильтры и т.п.
- быстроизнашивающиеся детали, например: угольные щетки, приводные ремни, сальники, защитные кожухи, направляющие ролики, резиновые уплотнения, подшипники, зубчатые ремни и колеса, стволы и т.п. Замена их в течение гарантийного срока является платной услугой.
- шнуры питания, в случае повреждения изоляции, подлежат обязательной замене без согласия владельца (услуга платная)
- замену корпуса электроинструмента

Гарантийный ремонт не осуществляется в следующих случаях:

- отсутствие, повреждение или изменение серийного номера на инструменте или гарантийном талоне, а также при их несоответствии
- использование инструмента не по назначению, указанному в инструкции по эксплуатации
- выход из строя вследствие перегрузки (одновременный выход из строя обмоток якоря и статора или обеих обмоток статора – выявляется только при диагностике в сервисном центре)
- механические повреждения электроинструмента
- возникновение недостатков из-за действий третьих лиц, непреодолимой силы, стихийных бедствий, неблагоприятных атмосферных воздействий и/или внешних воздействий агрессивных сред и высоких температур
- естественный износ инструмента: полная или частичная выработка ресурса, сильное внутреннее или внешнее загрязнение, ржавчина, отработанная смазка в редукторе (см. главу «Указание по технике безопасности» в инструкции)

- порча инструмента из-за скачков напряжения в электросети
- повреждение изделия вследствие несоблюдения правил хранения и транспортировки (см. главу «Указание по технике безопасности»)
- после попыток самостоятельного вскрытия, ремонта, внесения конструктивных изменений и смазки электроинструмента в гарантийный период, о чем свидетельствуют, например, заломы на шлицевых частях крепежа корпусных деталей
- поломок, связанных с недостатком ухода за электроинструментом
- частично или полностью разобранный электроинструмент.

Профилактическое обслуживание электроинструмента (чистка, промывка и замена смазки) в гарантийный период является платной услугой.

Владелец электроинструмента доверяет проведение диагностики в сервисном центре в свое отсутствие.

О возможных нарушениях, изложенных выше условий гарантийного обслуживания, владельцу сообщается после проведения диагностики электроинструмента в сервисном центре.

Гарантийный талон № _____

Наименование инструмента и модель _____

Серийный № _____

Год выпуска _____ 202 _____

Дата продажи _____ (____) _____ 202 _____

Наименование торговой организации _____

Подпись продавца _____

Внимание! Товар получен в исправном состоянии, без видимых повреждений в полной комплектности, проверен в моем присутствии, претензий к внешнему виду и качеству и комплектации товара не имею. С условиями гарантийного обслуживания ознакомлен и согласен.

Подпись владельца _____

Штамп торговой организации

*Изготовитель: INGCO TOOLS. CO., LIMITED
Адрес: № 45 Songbei Road, Suzhou Industrial Park, China*

Гарантийный талон № _____	Гарантийный талон № _____	Гарантийный талон № _____
Дата приемки _____	Дата приемки _____	Дата приемки _____
Сервисный центр _____	Сервисный центр _____	Сервисный центр _____
Дата выдачи _____	Дата выдачи _____	Дата выдачи _____
Подпись клиента _____	Подпись клиента _____	Подпись клиента _____

INGCO

Make The World In Your Hands

