

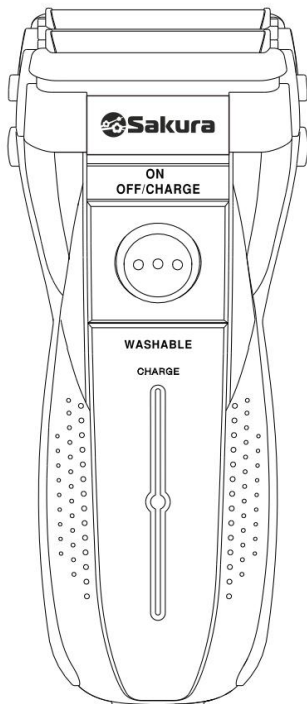

РУКОВОДСТВО ПО ЭКСПЛУАТАЦИИ БРИТВА ЭЛЕКТРИЧЕСКАЯ SA-5407G / SA-5407BR



- 3 подвижные бритвенные сетки
 - Выдвижной триммер
- Работа от аккумуляторов Ni-Cd
- Подходит для влажного и сухого бритья

МЕРЫ ПРЕДОСТОРОЖНОСТИ

- Используйте прибор только в бытовых целях в соответствии с инструкцией по эксплуатации.
- Перед первоначальным включением проверьте, соответствуют ли технические характеристики изделия, указанные на упаковке, параметрам электросети (230В~50Гц).
- Не храните прибора и не заряжайте аккумулятор при температуре ниже 5° и выше 35°С, а также под прямыми солнечными лучами и в помещениях с высокой влажностью.
- Для зарядки аккумулятора пользуйтесь только адаптером питания, входящим в комплект.
- Запрещается брать адаптер питания и включать его в прибор или розетку влажными руками.
- Ни в коем случае не погружайте адаптер в воду. Если это произошло, запрещается использовать адаптер. Обратитесь в авторизованный сервисный центр для его ремонта.
- При отключении от розетки сети беритесь за вилку, а не за шнур электропитания; в противном случае вы можете повредить его.
- Не тяните, не скручивайте и не перегибайте шнур адаптера.
- Не протирайте бритву растворителем, бензином или спиртом. Воспользуйтесь тканью, смоченной в мыльной воде.
- Всегда отключайте прибор перед очисткой или если Вы его не используете.
- Не используйте бритву на пораненной (или раздраженной) коже и при дерматологических заболеваниях.
- Держите прибор в недоступном для детей месте.
- Не используйте адаптер с поврежденным шнуром электропитания и/или вилкой.
- Не пытайтесь самостоятельно ремонтировать устройство. При неполадках или для замены принадлежностей обращайтесь в авторизованный сервисный центр.
- При утилизации прибора, аккумуляторы нужно вынуть и сдать на утилизацию отдельно.

ОПИСАНИЕ ПРИБОРА

1. Защитная крышка
2. Внешние сетки
3. Кнопки для отсоединения сеток
4. Блок сеток
5. Лезвия
6. Кнопки для отсоединения блока сеток
7. Кнопка ВКЛ/ВЫКЛ (ON – включение, OFF/CHARGE – выключение/зарядка)
8. Индикатор зарядки
9. Триммер
10. Кнопка триммера
11. Гнездо для подсоединения адаптера
12. Адаптер
13. Щеточка для очистки

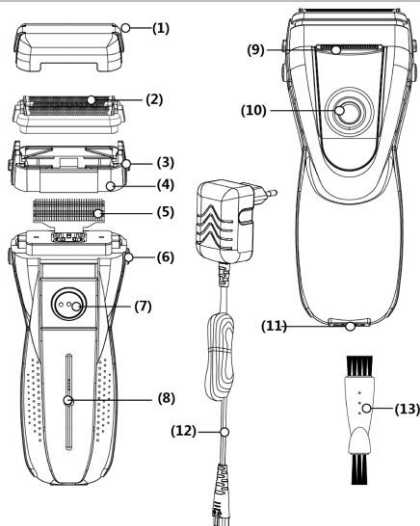

РАБОТА ПРИБОРА

• ЗАРЯДКА АККУМУЛЯТОРНОЙ БАТАРЕИ

- Данная модель работает от встроенного аккумулятора Ni-Cd (AA 600mAh 1.2Vx2).
- Особенность данного типа аккумуляторов заключается в том, что перед зарядкой прибора аккумулятор желательно полностью разрядить.
- Полная зарядка аккумулятора занимает **8 часов** (не рекомендуется держать прибор на зарядке дольше во избежание выхода аккумулятора из строя).
- Полного заряда хватает на несколько циклов бритья (до 25-30 минут в целом).
- Для начала зарядки подсоедините кабель питания в бритве, а затем включите адаптер в сеть (рисунки 2-3).
- **Не храните аккумулятор в помещениях, где температура выходит за рамки +5+35°C!**
- **Для зарядки используйте только адаптер питания, входящий в комплект поставки!**
- **Дождитесь окончания процесса зарядки, отключите кабель питания и только тогда приступайте к процессу бритья.**

(1)

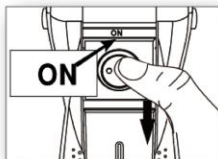

(2)

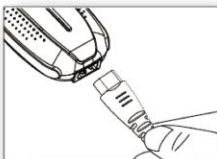

(3)

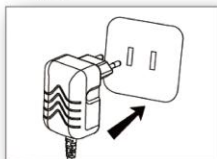

(4)

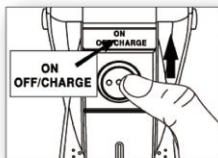

(5)

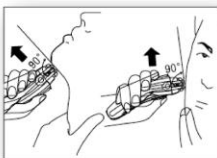

(6)



(7)



(8)



(9)



(10)



(11)



(12)

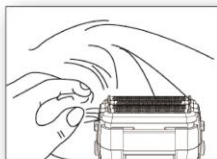

(13)

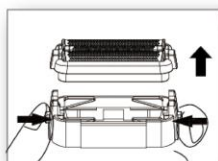

(14)



(15)

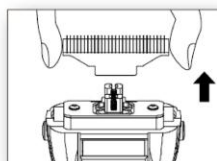

(16)

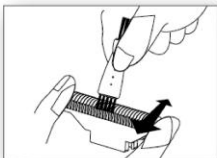

(17)



(18)

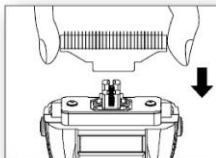

(19)



(20)

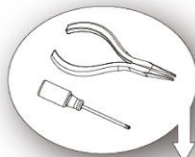
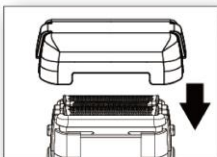

(21)

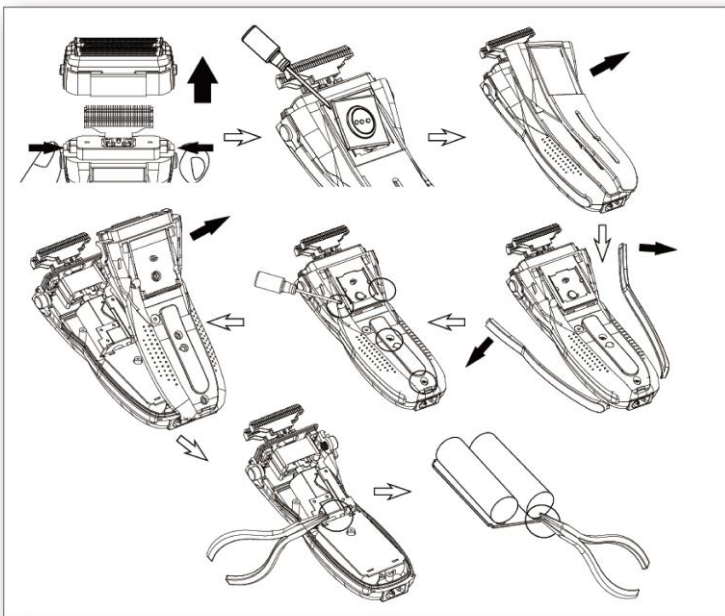

• БРИТЬЁ

- Данный тип бритвы подходит для частого бритья.
- Бритва предназначена как для влажного, так и для сухого бритья.
- Может понадобиться до 2-3 недель использования для того, чтобы кожа привыкла к данной бритвенной системе.
- Для влажного бритья нанесите на кожу небольшое количество пены.
- Снимите защитную крышку.
- Для включения продвиньте выключатель вверх (ON) (рисунок 1)
- Слегка прижимая к коже лица бреющий блок, совершайте движения снизу вверх, против направления роста волос. Для более эффективного бритья натягивайте кожу лица свободной рукой (рисунок 5)
- По окончании продвиньте выключатель вниз для остановки работы прибора (OFF/CHARGE)
- Если Вы использовали пену, промойте бритвенные головки под струей воды.
- Закройте бреющий блок защитной крышкой и уберите прибор на хранение.

• ИСПОЛЬЗОВАНИЕ ТРИММЕРА

- Триммер предназначен для подравнивания бороды, усов, висков
- Потяните вниз за кнопку фиксации триммера (рисунок 6)
- Сдвиньте вверх кнопку включения бритвы (ON)
- Расположите триммер под углом к коже и аккуратно срежьте волосы.
- По окончании выключите бритву (OFF/CHARGE) и нажмите на триммер, чтобы он до конца вошел в паз и раздался щелчок фиксатора.

ЧИСТКА И УХОД

- Чтобы прибор служил долго и эффективно, желательно производить очистку прибора после каждого бритья (рисунки 10-20).
- Перед очисткой нужно полностью отключить прибор (от сети или завершить работу прибора).
- Нажмите кнопку фиксатора бритвенного блока и снимите крышку
- Промойте внутреннюю часть бритвенной головки под струей воды
- Тщательно очистите сетки на крышке и всю внутреннюю часть прибора от волос с помощью щеточки, входящей в комплект поставки. **Будьте осторожны! Лезвия очень острые и могут Вас поранить!**
- Корпус бритвы протрите влажной тканью и дайте полностью высохнуть.
- После очистки установите крышку обратно до полной фиксации, наденьте на бреющий блок защитную крышку.
- Откройте триммер и тщательно прочистите его щеточкой.
- Уберите прибор на хранение в сухое темное место с температурой в рамках +5+35°C.
-

УТИЛИЗАЦИЯ АККУМУЛЯТОРА

Встроенная аккумуляторная батарея содержит вещества, которые могут загрязнять окружающую среду. Перед тем как избавиться от пришедшей в негодность электробритвы, необходимо извлечь из нее аккумуляторную батарею и сдать ее на утилизацию отдельно. Для этого нужно скрутить для винта на задней части бритвы, открыть крышку и извлечь аккумулятор (рисунок 21).

Не выбрасывайте бритву, пока не удалите из нее встроенную аккумуляторную батарею!

РЕМОНТ И ВОССТАНОВЛЕНИЕ

Если ваш прибор не работает или работает ненадлежащим образом, обратитесь в авторизованный сервисный центр за консультацией или ремонтом. Список авторизованных сервисных центров указан в гарантийном талоне и на сайте sakura-dt.com

1. Гарантия действует при пользовании прибором в строгом соответствии с инструкцией по эксплуатации и соблюдению правил и требований безопасности.
2. Гарантия не включает в себя техническое обслуживание, установку и настройку прибора на дому у владельца, а также не распространяется на естественный износ изделия.
3. Гарантия не распространяется на:
 - технику с механическими повреждениями;
 - нарушения правил эксплуатации, неправильную установку, сборку, транспортировку;
 - последствия воздействия стихийных бедствий (молния, пожар, наводнение и т.д.);
 - ремонт и внесение изменений в конструкцию неуполномоченными лицами;
 - попадание внутрь прибора посторонних предметов, веществ, насекомых;
 - использование прибора в профессиональных целях;
 - Повреждения вследствие подключения прибора к питающим сетям с параметрами, не соответствующим техническим данным прибора;
 - расходные материалы, аксессуары

КОМПЛЕКТАЦИЯ

1. Бритва электрическая	1 шт.
2. Адаптер питания AC/DC	1 шт.
3. Защитная крышка	1 шт.
4. Щеточка для очистки	1 шт.
5. Руководство по эксплуатации	1 шт.
6. Гарантийный талон	1 шт.

ТЕХНИЧЕСКИЕ ХАРАКТЕРИСТИКИ

Параметры электросети:	230В~50Гц
Мощность:	3Вт
Аккумулятор	Ni-Cd (AA 600mAh 1.2Vx2)

Производитель оставляет за собой право изменять характеристики прибора без предварительного уведомления.

Срок службы прибора – 5 лет

Дата производства: 12-2018

Производитель: HONGKONG SCO TRADE LIMITED

Адрес: Room 01, 21/F, Prosper Commercial building, 9 Yin Chong Street, Kowloon, H.K., China (Китай)

По заказу ООО «Сакура Электроникс Групп».

Адрес: 630088 Российская Федерация, Новосибирск, Северный проезд, 7

<http://sakura-dt.com>

