

РУКОВОДСТВО ПО ЭКСПЛУАТАЦИИ

ПЫЛЕСОС ЭЛЕКТРИЧЕСКИЙ

Модель: SA-8316

Артикул: SA-8316BK, SA-8316W



- Максимальная мощность: 2400 Вт
- Регулировка мощности всасывания
 - Мощность всасывания 450 Вт
 - Низкий уровень шума
 - Объем мешка: 4 л
 - HEPA-фильтр

Благодарим Вас за выбор торговой марки SAKURA. Надеемся, что приобретённый Вами прибор станет незаменимым помощником. Чтобы он прослужил Вам долго, пожалуйста, перед первым использованием внимательно ознакомьтесь с руководством по эксплуатации.

Меры безопасности	2
Описание прибора	3
Подготовка к работе	3
Порядок работы	4
Уход за прибором	5
Защита окружающей среды, утилизация прибора	6
Условия гарантийного обслуживания	6
Для заметок	7
Комплектация	8
Технические характеристики	8

МЕРЫ БЕЗОПАСНОСТИ

Используйте прибор только по его прямому назначению, как изложено в данном руководстве. Неправильное обращение с прибором может привести к его поломке, причинению вреда пользователю или его имуществу.

- Перед включением убедитесь, что напряжение электрической сети соответствует рабочему напряжению прибора.
- Перед использованием прибора внимательно осмотрите сетевой шнур и убедитесь, что он не повреждён. Если вы обнаружили повреждение, не пользуйтесь прибором.
- Не допускайте контакта сетевого шнура с горячими поверхностями и острыми кромками мебели. Не допускайте повреждения изоляции сетевого шнура.
- Не оставляйте прибор без присмотра, когда он включён в сетевую розетку. Обязательно отключайте прибор от электрической сети, если вы им не пользуетесь.
- Отключая прибор от электросети, никогда не дергайте за сетевой шнур, возьмитесь за вилку сетевого шнура и аккуратно извлеките её из розетки.
- Не используйте прибор в непосредственной близости от источников тепла или открытого пламени.
- Запрещается эксплуатация неисправного прибора.
- Обязательно выключайте прибор после завершения использования.
- Запрещается пользоваться прибором, имеющим механические повреждения.
- Не погружайте корпус прибора, сетевой шнур или вилку сетевого шнура в воду или в любые другие жидкости.
- Регулярно проводите чистку прибора.
- Запрещается использовать прибор для уборки строительного мусора.
- Не разрешайте детям касаться корпуса прибора и сетевого шнура во время работы.
- Осуществляйте надзор за детьми, чтобы не допустить использования прибора в качестве игрушки.
- **Прибор не предназначен для использования лицами (включая детей) с пониженными физическими, психическими или умственными способностями или при отсутствии у них опыта или знаний, если они не находятся под контролем или не проинструктированы об использовании прибора лицом, ответственным за их безопасность.**
- Из соображений безопасности детей не оставляйте полиэтиленовые пакеты, используемые в качестве упаковки, без присмотра.
- Запрещается использовать прибор для сбора воды или любой другой жидкости (не используйте пылесос на влажных поверхностях).
- Переносить прибор можно, только взявшись за ручку для переноски. Не используйте сетевой шнур для переноски прибора.
- Во время сматывания сетевого шнура придерживайте шнур рукой, не допускайте, чтобы сетевая вилка ударялась о поверхность пола.
- Запрещается закрывать выходное отверстие устройства какими-либо предметами.

- Запрещается включать прибор, если какое-либо из его отверстий заблокировано.
- Следите за тем, чтобы волосы, свободно висящие элементы одежды, пальцы или другие части тела не находились рядом с воздухозаборными отверстиями прибора.
- Запрещается использовать прибор, если:
 - не установлен или неправильно установлен пылесборник;
 - не установлены входной и выходной фильтры.
- Используйте только те аксессуары и насадки, которые входят в комплект поставки.
- Не используйте пылесос для чистки домашних животных.

ВНИМАНИЕ! Не разрешайте детям играть с полиэтиленовыми пакетами или плёнкой.
ОПАСНОСТЬ УДУШЕНИЯ!

- Периодически проверяйте сетевой шнур и вилку сетевого шнура на предмет повреждения изоляции.
- Запрещается использовать прибор при наличии повреждений сетевой вилки или сетевого шнура, если прибор работает с перебоями, а также после его падения.
- Запрещается самостоятельно ремонтировать прибор. При обнаружении неполадок, обратитесь в ближайший сервисный центр.
- Во избежание повреждений перевозите прибор в заводской упаковке
- Храните прибор в сухом прохладном месте, недоступном для детей и людей с ограниченными возможностями.

ПРИБОР ПРЕДНАЗНАЧЕН ТОЛЬКО ДЛЯ БЫТОВОГО ИСПОЛЬЗОВАНИЯ В ЖИЛЫХ ПОМЕЩЕНИЯХ. ЗАПРЕЩАЕТСЯ КОММЕРЧЕСКОЕ ИСПОЛЬЗОВАНИЕ И ИСПОЛЬЗОВАНИЕ ПРИБОРА В ПРОИЗВОДСТВЕННЫХ ЗОНАХ И РАБОЧИХ ПОМЕЩЕНИЯХ, А ТАКЖЕ ДЛЯ СБОРА СТОИТЕЛЬНОГО МУСОРА

ОПИСАНИЕ ПРИБОРА

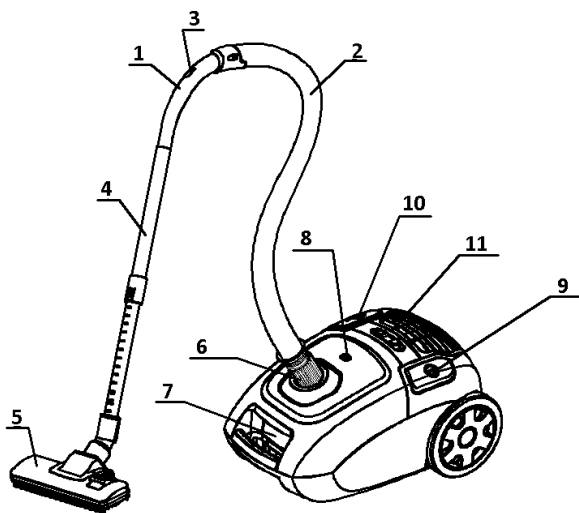

1. Рукоятка
2. Шланг
3. Регулятор подачи воздушного потока
4. Телескопическая труба
5. Щетка для пола/ковровых покрытий
6. Соединительная муфта
7. Кнопка, открывающая переднюю крышку
8. Индикатор заполнения мешка
9. Кнопка «ВКЛ/ВЫКЛ»
10. Кнопка сматывания шнура
11. Регулятор мощности

ПОДГОТОВКА К РАБОТЕ

После транспортировки или хранения прибора при пониженной температуре необходимо выдержать его при комнатной температуре не менее трёх часов.

- Извлеките прибор из упаковки, удалите любые наклейки, мешающие его работе.

- Проверьте целостность прибора, при наличии повреждений не пользуйтесь им.
- Убедитесь, что рабочее напряжение прибора соответствует напряжению электросети.
- Корпус прибора протрите мягкой слегка влажной тканью, после чего вытрите насухо.

ПОРЯДОК РАБОТЫ

СБОРКА ПЫЛЕСОСА

Подсоединение и снятие гибкого шланга

- Для присоединения гибкого шланга нажмите кнопку на муфте и вставьте шланг во входное отверстие пылесоса.
- Для отсоединения гибкого шланга извлеките вилку из розетки питания. Нажмите кнопку на муфте и вытащите трубку из воздухозаборного канала.

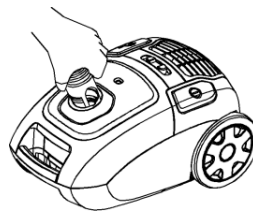

Подсоединение телескопической трубки и насадок



Присоедините трубу к рукоятке

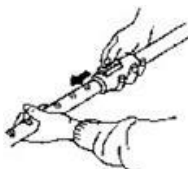

Отрегулируйте длину трубы

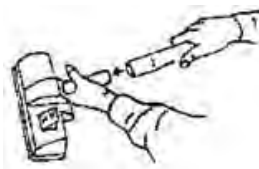

Присоедините необходимую насадку к трубе

НАЧАЛО РАБОТЫ ПЫЛЕСОСА

1. Перед началом работы вытяните сетевой шнур на нужную длину и вставьте вилку в розетку. Желтая метка на шнуре показывает идеальную длину кабеля. Не вытягивайте шнур далее КРАСНОЙ метки. Для сматывания сетевого шнура нажмите кнопку сматывания, придерживая шнур рукой в целях безопасности.
2. Включение и выключение пылесоса производится нажатием кнопки «ВКЛ/ВЫКЛ».
3. Поворачивая ручку регулировки мощности, можно регулировать мощность всасывания.

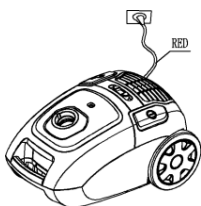

ИСПОЛЬЗОВАНИЕ НАСАДОК

Двухпозиционная щётка для пола/ковровых покрытий

- Установите переключатель на щётке в необходимое положение «ПОЛ/КОВЁР» (в зависимости от типа поверхности, на которой производится уборка).

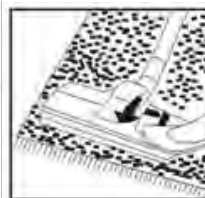

Насадка щелевая

• Щелевая насадка предназначена для чистки радиаторов, щелей, углов или пространства между подушками диванов.

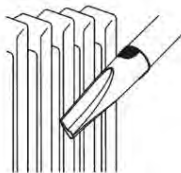

Насадка универсальная

• Предназначена для сбора пыли с поверхности мебели, чистки штор, полок, книг, ламп и других предметов интерьера



УХОД ЗА ПРИБОРОМ

Ваш пылесос оснащен 2 типами фильтров:

- 1) Входной поролоновый фильтр;
- 2) Выходной высокоэффективный HEPA фильтр.

Каждый из этих фильтров требует ухода и своевременной замены.

УХОД ЗА ПОРОЛОНОВЫМИ ФИЛЬТРАМИ

Очистка фильтра должна производиться после каждого использования пылесоса. Встряхните фильтр, чтобы очистить его от пыли. При средней интенсивности использования пылесоса (2-3 раза в неделю по 15-20 минут) осуществляйте замену фильтра каждые 6 месяцев.

УХОД ЗА HEPA ФИЛЬТРОМ

Очистка HEPA фильтра должна производиться после каждого использования пылесоса. Фильтр нужно встряхивать от пыли. Кроме того, ориентировочно один раз в месяц при средней интенсивности использования, его следует промывать под струей теплой воды без применения каких-либо средств (моющих средств, щеток и т.д.). После такой операции необходимо просушить фильтр в естественных условиях.

При этом внешний HEPA фильтр подлежит замене один раз в 12 месяцев.

Внимание!

- Не включайте пылесос без установленных фильтров, это может вывести электродвигатель из строя.
- Не стирайте фильтры в машинке и не сушите их феном

ОЧИСТКА ПЫЛЕСБОРНИКА

1. Отключите прибор и отсоедините шланг.
2. После извлечения шланга откройте переднюю крышку, нажав на кнопку и потянув вверх, и достаньте пылесборник.
3. Удалите мусор и пыль из пылесборника.

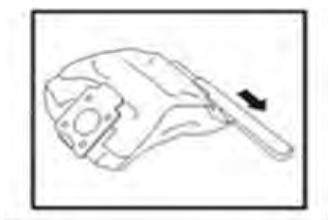
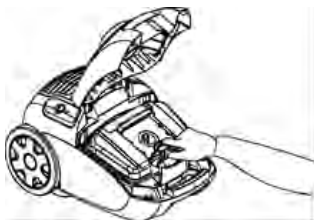

Внимание! Необходимо проводить очистку пылесборника и фильтров после каждой уборки. В противном случае это приводит к снижению мощности и выходу прибора из строя. Настоятельно рекомендуем соблюдать данные правила ухода за Вашим новым пылесосом, это сохранит высокую мощность всасывания и качественную работу Вашего нового пылесоса. Также это является условием бесплатного гарантийного обслуживания.

ЗАЩИТА ОКРУЖАЮЩЕЙ СРЕДЫ, УТИЛИЗАЦИЯ ПРИБОРА

ЗАЩИТА ОКРУЖАЮЩЕЙ СРЕДЫ

Упаковка, сам прибор сделаны из материалов, которые могут быть использованы повторно. По возможности при утилизации выбрасывайте их в контейнер, предназначенный для повторно использованных материалов.

УТИЛИЗАЦИЯ ИЗДЕЛИЯ

После окончания срока службы изделия его нельзя выбрасывать вместе с обычным бытовым мусором. Вместо этого оно подлежит сдаче на утилизацию в соответствующий пункт приема электрического и электронного оборудования для последующей переработки и утилизации в соответствии с федеральным или местным законодательством. Обеспечивая правильную утилизацию данного продукта, вы помогаете сберечь природные ресурсы и предотвращаете ущерб для окружающей среды и здоровья людей, который возможен в случае ненадлежащего обращения. Более подробную информацию о пунктах приема и утилизации данного продукта можно получить в местных муниципальных органах или на предприятии по вывозу бытового мусора.

УСЛОВИЯ ГАРАНТИЙНОГО ОБСЛУЖИВАНИЯ

- Гарантийный срок составляет 12 месяцев со дня передачи товара Потребителю.
- Гарантийный ремонт производится в авторизованных сервисных центрах, указанных в гарантийном талоне.
- Условия гарантии не предусматривают периодическое техническое обслуживание, установку и настройку изделия у владельца, а также не распространяется на естественный износ изделия.
- Потребитель обязан соблюдать правила безопасной эксплуатации и хранения.
- В обслуживании и ремонте может быть отказано в следующих случаях:
 - при неправильной установке прибора, требующего специального подключения;
 - при наличии механических повреждений, нарушении сохранности пломб;
 - признаках самостоятельного ремонта, а также неисправностях, возникших в результате неправильной эксплуатации изделия;
 - при наличии повреждений, вызванных домашними животными, грызунами или бытовыми насекомыми;
 - при попадании внутрь прибора посторонних предметов, веществ, насекомых;
 - при наличии повреждений, вызванных стихийными бедствиями (молния, пожар, наводнение и т.п.) или действиями посторонних лиц;
 - при наличии повреждений, вызванных подключением прибора к электросетям с параметрами, не соответствующими техническим данным прибора;
 - при повышенном износе деталей в результате использования изделия в коммерческих целях.
- Гарантия не распространяется на расходные материалы, аксессуары. Производитель оставляет за собой право изменения комплектации и внешнего вида товара без предварительного уведомления Покупателя.



Срок службы прибора: 5 лет.

КОМПЛЕКТАЦИЯ

1. Пылесос	1 шт.
2. Мешок для сбора пыли	1 шт.
3. Шланг	1 шт.
4. Телескопическая труба	1 шт.
5. Двухпозиционная щетка	1 шт.
6. Насадка щелевая	1 шт.
7. Насадка универсальная	1 шт.
8. Входной поролоновый фильтр	1 шт.
9. Выходной HEPA фильтр	1 шт.
10. Руководство по эксплуатации	1 шт.
11. Гарантийный талон	1 шт.

ТЕХНИЧЕСКИЕ ХАРАКТЕРИСТИКИ

Максимальна мощность	2400 Вт
Максимальная мощность всасывания	450 Вт
Параметры электросети	220 В, ~50 Гц
Длина сетевого шнура	4,5 м
Объем мешка	4 л

Производитель: Ningbo Dahua Electric Appliance Co., Ltd
 Адрес: Китай, Xiaodong Industrial Zone, Yuyao City, Zhejiang Province

Импортер: ООО "Сакура Электроникс Групп"
 Юридический адрес: 630088, Российская Федерация, г.Новосибирск,
 Северный проезд, 24а. Тел.: +7 (383) 210-54-30.

www.sakura-dt.com

№ партии: DH2203058

Дата изготовления: 03/2023

Сделано в КНР

