

ERMENRICH VERK DR30 DIGITAL ANGLE FINDER RULER

EN User Manual

BG Ръководство за потребителя

CZ Návod k použití

DE Bedienungsanleitung

ES Guía del usuario

HU Használati útmutató

IT Guida all'utilizzo

PL Instrukcja obsługi

PT Manual do usuário

RU Инструкция по эксплуатации

TR Kullanım kılavuzu



levenhuk
Zoom&Joy

Levenhuk Inc. (USA): 928 E 124th Ave. Ste D, Tampa, FL 33612,
USA, +1-813-468-3001, contact_us@levenhuk.com
Levenhuk Optics s.r.o. (Europe): V Chotejně 700/7, 102 00 Prague 102,
Czech Republic, +420 737-004-919, sales-info@levenhuk.cz
Levenhuk®, Ermenrich® are registered trademarks of Levenhuk, Inc.
© 2006–2023 Levenhuk, Inc. All rights reserved.
www.levenhuk.com
20230411

ERMENRICH
by *levenhuk*

TM.by
ONLINE STORE

<https://tm.by>
Интернет-магазин

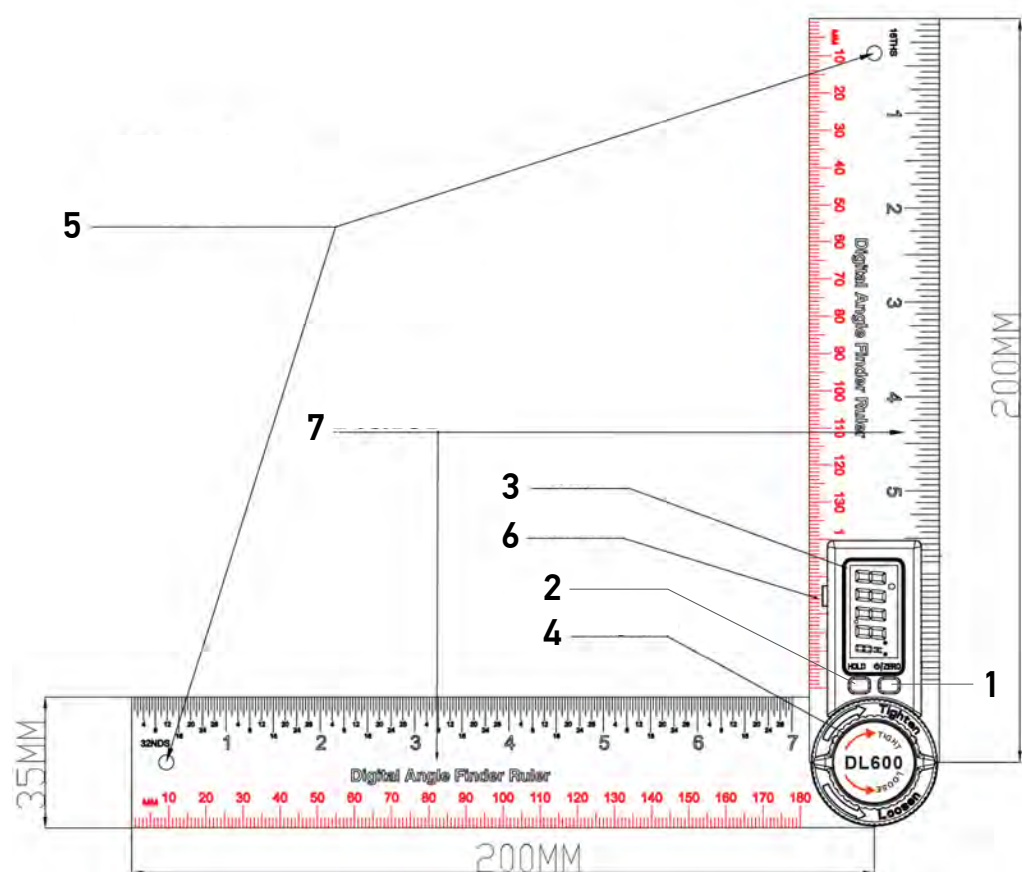

EN	BG	CZ	DE	ES	HU
1 POWER/ZERO button	Бутон ЗАХРАНВАНЕ/НУЛИРАНЕ	Tlačítko NAPÁJENÍ/NULA	EIN/AUS/NULL-Taste	Botón ENCENDER/CERO	FŐKAPCSOLÓ/ ZÉRÓ gomb
2 HOLD button	Бутон ЗАДЪРЖАНЕ	Tlačítko PŘIDRŽENÍ	BEHALTEN-Taste	Botón RETENER	TÁROLÁS gomb
3 Battery compartment	Отделение за батериите	Příhrádka pro baterii	Batteriefach	Compartimento de la pila	Elemtartó rekesz
4 Locking knob	Заклучващ бутон	Aretační šroub	Verriegelungsknopf	Perilla de bloqueo	Rögzítőgomb
5 Hanging holes	Отвори за окачване	Otvory pro zavěšení	Löcher zum Aufhängen	Agujeros para colgar	Furatok felakasztáshoz
6 LCD screen	Цветен течнокристален дисплей	Barevný LCD obrazovka	LCD-Bildschirm	Pantalla LCD	LCD-kijelző
7 Ruler	Линия	Pravítko	Lineal	Regla	Vonalzó
IT	PL	PT	RU	TR	
1 Pulsante ON/OFF/ZERO	Przycisk ZASILANIE/ZEROWANIE	Botão LIGAR/DESLIGAR/ZERO	Кнопка ВКЛ./ВЫКЛ./НОЛЬ	GÜÇ/SIFIR düğmesi	
2 Pulsante FISSA	Przycisk WSTRZYMAJ	Botão RETER	Кнопка ФИКСАЦИЯ ЗНАЧЕНИЯ	BEKLET düğmesi	
3 Comparto batterie	Komora baterii	Compartimento das pilhas	Батарейный отсек	Pil bölmesi	
4 Manopola di bloccaggio	Pokrętło blokujące	Botão de bloqueio	Фиксатор	Kilit düğmesi	
5 Fori di aggancio	Otvory do zawieszenia	Furos	Отверстия для крепления	Asma delikleri	
6 Schermo LCD	Ekran LCD	Ecrã LCD	LCD дисплей	LCD ekran	
7 Righello	Linijka	Régua	Линейка	Cetvel	

EN Ermenrich Verk DR30 Digital Angle Finder Ruler

Please carefully read the safety instructions and the user manual before using this product. Keep away from children. Use the device only as specified in the user manual.

Getting started

- To replace the battery, push the protruding tab at the bottom of the LCD. The edge of the battery container will then appear on the upper side of the LCD. Pull the battery container out. Insert the battery according to the correct polarity marks. Push the battery container back in.

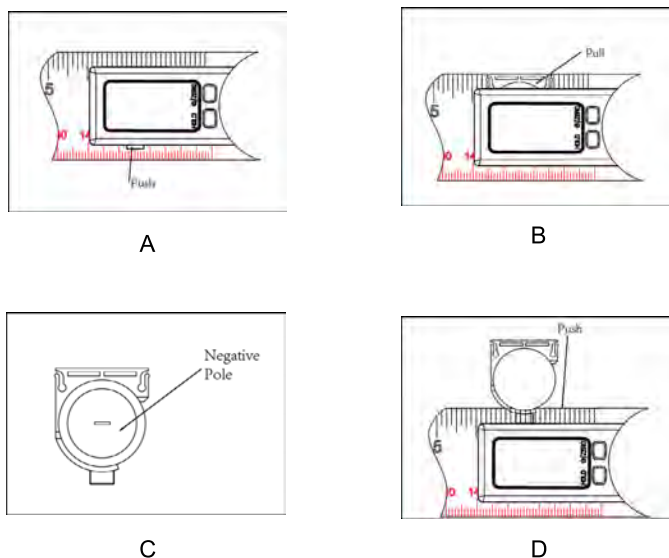

- Press the POWER/ZERO button to turn the device on. Press and hold the POWER/ZERO button for 2 seconds to turn the device off. The device will shut down in 5 minutes of no activity.

Usage

- Hold function.** To freeze the readings, press the HOLD button. The H icon will appear on the screen. Press HOLD button again to return to measurement mode.
- Angle measurement.** To measure, place the device on a flat surface. Make sure that both ruler blades are together. Rotate the central knob clockwise or counterclockwise to tighten/loosen the ruler blade. To measure the inside/outside angle, press the POWER/ZERO again to set the device to 0, and then rotate only one of the ruler blades clockwise or counterclockwise. The measurements will appear on the LCD display.
- Low battery indicator status.** When the LCD display is flashing, it means that the battery status is low. In this case, please replace the battery.

Specifications

Resolution	0.01°
Measuring range	0–360°
Measurements	°
Accuracy	±0.3°
Auto-off	5 min.
Length	200mm (folded) 400mm (unfolded)
Operating temperature range	0...+40°C / 32...+104°F
Storage temperature range	-10...+50°C / 14...+122°F
Power supply	1pc CR2032 battery

The manufacturer reserves the right to make changes to the product range and specifications without prior notice.

Care and maintenance

Use the device only as specified in the user manual. Keep away from children. Do not try to disassemble the device on your own for any reason. For repairs and cleaning of any kind, please contact your local specialized service center. Protect the device from sudden impact and excessive mechanical force. Do not use the product in explosive environment, close to flammable materials. Store the device in a dry cool place. Only use accessories and spare parts for this device that comply with the technical specifications. Never attempt to operate a damaged device or a device with damaged electrical parts! If a part of the device or battery is swallowed, seek medical attention immediately.

Battery safety instructions

Always purchase the correct size and grade of battery most suitable for the intended use. Always replace the whole set of batteries at one time; taking care not to mix old and new ones, or batteries of different types. Clean the battery contacts and also those of the device prior to battery installation. Make sure the batteries are installed correctly with regard to polarity (+ and -). Remove batteries from equipment that is not to be used for an extended period of time. Remove used batteries promptly. Never short-circuit batteries as this may lead to high temperatures, leakage, or explosion. Never heat batteries in order to revive them. Do not disassemble batteries. Remember to switch off devices after use. Keep batteries out of the reach of children, to avoid risk of ingestion, suffocation, or poisoning. Utilize used batteries as prescribed by your country's laws.

Levenhuk International Lifetime Warranty

All Levenhuk telescopes, microscopes, binoculars, and other optical products, except for their accessories, carry a **lifetime warranty** against defects in materials and workmanship. A lifetime warranty is a guarantee on the lifetime of the product on the market. All Levenhuk accessories are warranted to be free of defects in materials and workmanship for **six months** from the purchase date. The warranty entitles you to the free repair or replacement of the Levenhuk product in any country where a Levenhuk office is located if all the warranty conditions are met.

For further details, please visit: www.levenhuk.com/warranty

If warranty problems arise, or if you need assistance in using your product, contact the local Levenhuk branch.

BG Цифров ъгломер Ermenrich Verk DR30

Моля, прочетете внимателно инструкциите за безопасност и ръководството за потребителя, преди да използвате този продукт. Да се съхранява далеч от деца. Използвайте устройството само по посочения в ръководството за потребителя начин.

Да започнем

- За да замените батерията, натиснете изпъкналия бутон в долната част на течнокристалния дисплей. Краят на отделението за батерията ще се появи в горната част на течнокристалния дисплей. Издърпайте отделението за батерията навън. Поставете батерията, като спазвате поляритета. Натиснете отделението за батерията отново навътре.

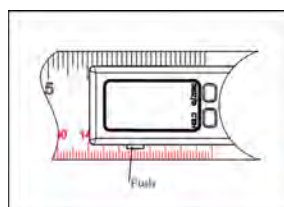

A

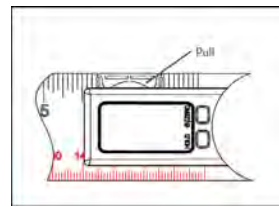

B

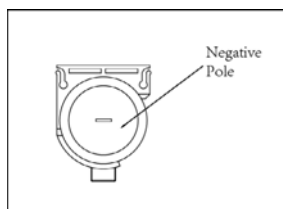

C

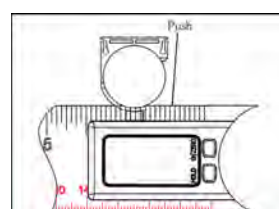

D

- Натиснете бутона ЗАХРАНВАНЕ/НУЛА, за да включите устройството. Натиснете бутона ЗАХРАНВАНЕ/НУЛА, за 2 секунди, за да изключите устройството. Уредът ще се изключи автоматично след 5 минути бездействие.

Употреба

- **Фиксиране.** Ако трябва да преместите уреда, натиснете бутона ЗАДЪРЖАНЕ, за да се запазят показанията на екрана. На екрана ще се появи иконата Н. Натиснете отново бутона ЗАДЪРЖАНЕ, за да се върнете към режима на измерване.
- **Измерване на ъгли.** За измерване поставете уреда върху плоска повърхност. Уверете се, че двете рамена на линията са заедно. Завъртете централния бутон по часовниковата стрелка или обратно на часовниковата стрелка, за да затегнете/разхлабите рамото на линията. За да измерите вътрешен/външен ъгъл, натиснете отново ЗАХРАНВАНЕ/НУЛА, за да настроите устройството на 0, след което завъртете само едно от рамената на линията по часовниковата стрелка или обратно на часовниковата стрелка. Измерванията ще се появят на течнокристалния дисплей.
- **Индикатор за изтощена батерия.** Когато течнокристалният дисплей мига, това означава, че захранването на батерията е ниско. В този случай, моля, заменете батерията.

Спецификации

Разделителна способност	±0,01°
Измервателен диапазон	0–360°
Измервателни единици	°
Точност	±0,3°
Автоматично изключване	5 мин.
Дължина	200 mm (сгънат) 400 mm (разгънат)
Диапазон на работната температура	0...+40 °C
Диапазон на температурата на съхранение	-10...+50 °C
Захранване	1 батерия CR2032

Производителят си запазва правото да прави промени на гамата продукти и спецификациите им без предварително уведомление.

Грижи и поддръжка

Използвайте устройството само по посочения в ръководството за потребителя начин. Да се съхранява далеч от деца. Не се опитвайте да разглобявате устройството сами по никаква причина. За ремонти и почистване, моля, обръщайте се към местния специализиран сервизен център. Предпазвайте устройството от внезапни удари и прекомерна механична сила. Не използвайте продукта във взривоопасна среда или близо до запалими материали. Съхранявайте устройството на сухо и хладно място. Използвайте само принадлежности и резервни части за устройството, които отговарят на техническите спецификации. Никога не правете опит да използвате повредено устройство или устройство с повредени електрически части! Ако някоя част от устройството или батерията бъдат погълнати, незабавно потърсете медицинска помощ.

Инструкции за безопасност на батериите

Винаги купувайте батерии с правилния размер и характеристики, които са най-подходящи за предвидената употреба. Винаги сменяйте всички батерии едновременно, като внимавате да не смесите стари и нови или батерии от различен тип. Почистете контактите на батериите, както и тези на устройството, преди да поставите батериите. Уверете се, че батериите са поставени правилно по отношение на полярността (+ и -). Извадете батериите от оборудването, ако то няма да бъде използвано продължителен период от време. Извадете използваните батерии незабавно. Никога не свързвайте батерии накъсо, тъй като това може да доведе до високи температури, теч или експлозия. Никога не загрявайте батерии, опитвайки се да ги използвате допълнително време. Не разглобявайте батериите. Не забравяйте да изключите устройствата след употреба. Дръжте батериите далеч от достъпа на деца, за да избегнете риск от поглъщане, задушаване или отравяне. Изхвърляйте използваните батерии съгласно правилата в държавата Ви.

Международна доживотна гаранция от Levenhuk

Всички телескопи, микроскопи, бинокли и други оптични продукти от Levenhuk, с изключение на аксесоарите, имат **доживотна гаранция** за дефекти в материалите и изработката. Доживотната гаранция представлява гаранция, валидна за целия живот на продукта на пазара. За всички аксесоари Levenhuk се предоставя гаранция за липса на дефекти на материалите и изработката за период от **две години** от датата на покупка на дребно. Levenhuk ще ремонтира или замени всеки продукт или част от продукт, за които след проверка от страна на Levenhuk се установи наличие на дефект на материалите или изработката. Задължително условие за задължението на Levenhuk да ремонтира или замени такъв продукт е той да бъде върнат на Levenhuk заедно с документ за покупка, който е задоволителен за Levenhuk.

За повече информация посетете нашата уебстраница: www.levenhuk.bg/garantsiya

Ако възникнат проблеми с гаранцията или ако се нуждаете от помощ за използването на Вашия продукт, свържете се с местния представител на Levenhuk.

CZ Digitální úhloměr Ermenrich Verk DR30

Před použitím tohoto výrobku si pečlivě přečtěte bezpečnostní pokyny a uživatelskou příručku. Uchovávejte mimo dosah dětí. Příklad použijte pouze v souladu s pokyny uvedenými v uživatelské příručce.

Začínáme

- Chcete-li vyměnit baterii, zatlačte na vystoupilý jazýček ve spodní části LCD displeje. Na horní straně LCD displeje se poté objeví okraj zásobníku baterií. Vyjměte zásobník na baterie. Vložte baterii správnou stranou dle označení polarit. Vložte zásobník na baterie zpět.

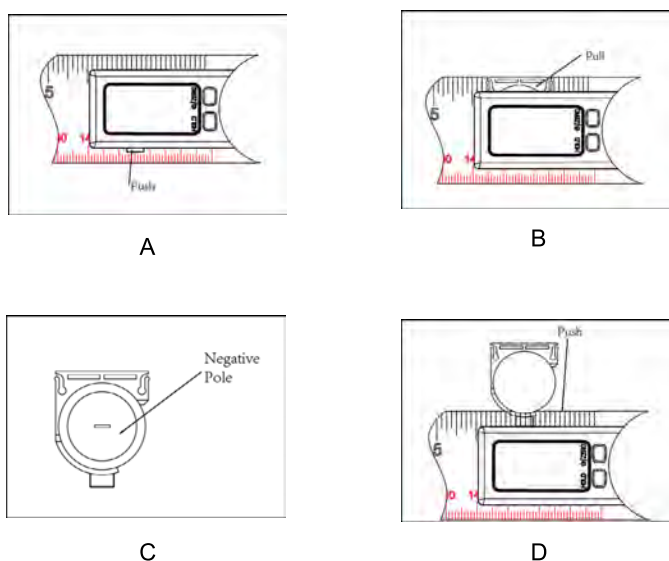

- Stisknutím tlačítka NAPÁJENÍ/NULA zapne zařízení. Stisknutím tlačítka NAPÁJENÍ/NULA po dobu 2 sekund vypne zařízení. Zařízení se automaticky vypne po 5 minutách bez provozu.

Použití

- **Zmrazit.** Pokud potřebujete přístrojem pohybovat, stiskněte tlačítko PŘIDRŽENÍ, aby se údaje zmrazily. Na obrazovce se zobrazí ikona H. Opětovným stisknutím tlačítka PŘIDRŽENÍ se vrátíte do režimu měření.
- **Měření úhlů.** Při měření položte přístroj na rovný povrch. Ujistěte se, že jsou obě ramena pravítka u sebe. Otáčením středového knoflíku ve směru nebo proti směru hodinových ručiček utahujte/povolujte rameno pravítka. Chcete-li změřit vnitřní/vnější úhel, stiskněte znovu tlačítko NAPÁJENÍ/NULA, abyste přístroj nastavili na hodnotu 0, a poté otáčejte pouze jedním ramenem pravítka ve směru nebo proti směru hodinových ručiček. Naměřené hodnoty se zobrazí na LCD displeji.
- **Indikátor vybité baterie.** Pokud LCD displej bliká, znamená to, že je baterie vybitá. V takovém případě vyměňte baterii.

Technické údaje

Rozlišení	±0,01°
Rozsah měření	0–360°
Jednotky měření	°
Přesnost	±0,3°
Automatické vypnutí	5 min.
Délka	200 mm (složený) 400 mm (rozložený)
Rozsah provozní teploty	0...+40 °C
Rozsah teploty pro skladování	-10...+50 °C
Napájení	1 CR2032 baterie

Výrobce si vyhrazuje právo bez předchozího upozornění měnit sortiment a specifikace výrobků.

Péče a údržba

Přístroj používejte pouze v souladu s pokyny uvedenými v uživatelské příručce. Uchovávejte mimo dosah dětí. Z žádného důvodu se nepokoušejte přístroj rozebrat. S opravami veškerého druhu se obraťte na své místní specializované servisní středisko. Přístroj chraňte před prudkými nárazy a nadměrným mechanickým namáháním. Výrobek nepoužívejte ve výbušném prostředí nebo v blízkosti hořlavých materiálů. Přístroj ukládejte na suchém, chladném místě. Pro toto zařízení používejte pouze příslušenství a náhradní díly, které splňují technické specifikace. Nikdy se nepokoušejte provozovat poškozené zařízení nebo zařízení s poškozenými elektrickými díly! Pokud dojde k požití části zařízení nebo baterie, okamžitě vyhledejte lékařskou pomoc.

Bezpečnostní pokyny týkající se baterií

Vždy nakupujte baterie správné velikosti a typu, které jsou nejvhodnější pro zamýšlený účel. Při výměně vždy nahrazujte celou sadu baterií a dbejte na to, abyste nemíchali staré a nové baterie, případně baterie různých typů. Před instalací baterií vyčistěte kontakty na baterii i na přístroji. Ujistěte se, zda jsou baterie instalovány ve správné polaritě (+ resp. -). V případě, že zařízení nebudete delší dobu používat, vyjměte z něj baterie. Použité baterie včas vyměňte. Baterie nikdy nezkratujte, mohlo by to vést ke zvýšení teploty, úniku obsahu baterie nebo k explozi. Baterie se nikdy nepokoušejte oživit zahříváním. Nepokoušejte se rozebírat baterie. Po použití nezapomeňte přístroj vypnout. Baterie uchovávejte mimo dosah dětí, abyste předešli riziku spolknutí, vdechnutí nebo otravy. S použitými bateriemi nakládejte v souladu s vašimi vnitrostátními předpisy.

Mezinárodní doživotní záruka Levenhuk

Na veškeré teleskopy, mikroskopy, triedry a další optické výrobky značky Levenhuk, s výjimkou příslušenství, se poskytuje **doživotní záruka** pokrývající vady materiálu a provedení. Doživotní záruka je záruka platná po celou dobu životnosti produktu na trhu. Na veškeré příslušenství značky Levenhuk se poskytuje záruka toho, že je dodáváno bez jakýchkoli vad materiálu a provedení, a to po dobu **dvou let** od data zakoupení v maloobchodní prodejně. Tato záruka vám v případě splnění všech záručních podmínek dává nárok na bezplatnou opravu nebo výměnu výrobku značky Levenhuk v libovolné zemi, v níž se nachází pobočka společnosti Levenhuk.

Další informace – navštivte naše webové stránky: www.levenhuk.cz/zaruka

V případě problémů s uplatněním záruky, nebo pokud budete potřebovat pomoc při používání svého výrobku, obraťte se na místní pobočku společnosti Levenhuk.

DE Ermenrich Verk DR30 Digitaler Winkelmesser mit Lineal

Lesen Sie bitte die Sicherheitsanleitungen und das Benutzerhandbuch sorgfältig durch, bevor Sie dieses Gerät verwenden. Halten Sie es von Kindern fern. Verwenden Sie das Gerät nur wie im Benutzerhandbuch beschrieben.

Erste Schritte

- Um die Batterie auszutauschen, drücken Sie auf die hervorstehende Lasche an der Unterseite des LCD-Displays. Der Rand des Batteriebehälters erscheint dann auf der Oberseite des LCD-Displays. Ziehen Sie den Batteriebehälter heraus. Legen Sie die Batterie entsprechend der Polaritätsmarkierung ein. Schieben Sie den Batteriebehälter wieder hinein.

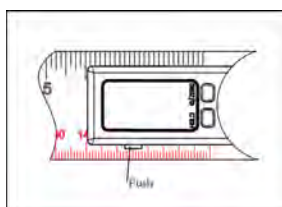

A

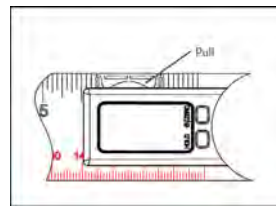

B

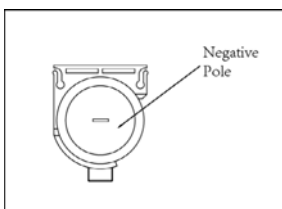

C

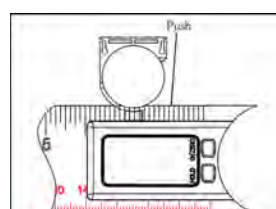

D

- Drücken Sie die EIN/AUS/NULL-Taste, um das Gerät einzuschalten. Drücken Sie die EIN/AUS/NULL-Taste für 2 Sekunden lang, um das Gerät auszuschalten. Das Gerät schaltet sich automatisch ab, wenn es 5 Minuten lang nicht benutzt wird.

Verwendung

- Standbild.** Wenn Sie das Gerät bewegen müssen, drücken Sie die BEHALTEN-Taste, um die Messwerte einzufrieren. Das H-Symbol wird auf dem Display angezeigt. Drücken Sie erneut die BEHALTEN-Taste, um in den Messmodus zurückzukehren.
- Winkelmessung.** Legen Sie das Gerät zum Messen auf eine ebene Unterlage. Vergewissern Sie sich, dass beide Linealblätter zusammengeklappt sind. Drehen Sie den mittleren Knopf im oder gegen den Uhrzeigersinn, um das Linealblatt festzuziehen/zu lösen. Um den Innen-/Außenwinkel zu messen, drücken Sie die EIN/AUS/NULL-Taste erneut, um das Gerät auf 0 zu stellen, und drehen Sie dann nur eines der Linealblätter in die oder gegen die Uhrzeigerichtung. Die Messwerte werden auf dem LCD-Display angezeigt.
- Energiestandanzeige.** Wenn die LCD-Anzeige blinkt, bedeutet dies, dass die Batterieleistung schwach ist. Tauschen Sie in diesem Fall bitte die Batterie aus.

Technische Daten

Auflösung	±0,01°
Messbereich	0–360°
Maßeinheiten	°
Präzision	±0,3°
Automatische Abschaltung	5 Min.
Länge	200 mm (gefaltet) 400 mm (ungefaltet)
Betriebstemperaturbereich	0...+40 °C
Lagertemperaturbereich	-10...+50 °C
Stromversorgung	1 CR2032 Batterie

Der Hersteller behält sich das Recht vor, ohne Vorankündigung Änderungen an der Produktpalette und den technischen Daten vorzunehmen.

Pflege und Wartung

Verwenden Sie das Gerät nur wie im Benutzerhandbuch beschrieben. Halten Sie es von Kindern fern. Versuchen Sie nicht, das Instrument aus irgendwelchem Grund selbst zu zerlegen. Wenden Sie sich für Reparaturen oder zur Reinigung an ein spezialisiertes Servicecenter vor Ort. Schützen Sie das Instrument vor plötzlichen Stößen und übermäßiger mechanischer Krafteinwirkung. Verwenden Sie das Gerät nicht in einer explosionsgefährdeten Umgebung oder in der Nähe von entflammaren Materialien. Lagern Sie das Instrument an einem trockenen, kühlen Ort. Verwenden Sie nur Zubehör und Ersatzteile für dieses Gerät, die den technischen Spezifikationen entsprechen. Versuchen Sie niemals, ein beschädigtes Gerät oder ein Gerät mit beschädigten elektrischen Teilen in Betrieb zu nehmen! Wenn ein Teil des Geräts oder des Akkus verschluckt wird, suchen Sie sofort einen Arzt auf.

Sicherheitshinweise zum Umgang mit Batterien

Immer die richtige, für den beabsichtigten Einsatz am besten geeignete Batteriegröße und -art erwerben. Stets alle Batterien gleichzeitig ersetzen. Alte und neue Batterien oder Batterien verschiedenen Typs nicht mischen. Batteriekontakte und Kontakte am Instrument vor Installation der Batterien reinigen. Beim Einlegen der Batterien auf korrekte Polung (+ und –) achten. Batterien entnehmen, wenn das Instrument für einen längeren Zeitraum nicht benutzt werden soll. Verbrauchte Batterien umgehend entnehmen. Batterien nicht kurzschließen, um Hitzeentwicklung, Auslaufen oder Explosionen zu vermeiden. Batterien dürfen nicht zum Wiederbeleben erwärmt werden. Batterien nicht öffnen. Instrumente nach Verwendung ausschalten. Batterien für Kinder unzugänglich aufbewahren, um Verschlucken, Ersticken und Vergiftungen zu vermeiden. Entsorgen Sie leere Batterien gemäß den einschlägigen Vorschriften.

Lebenslange internationale Garantie

Levenhuk garantiert für alle Teleskope, Mikroskope, Ferngläser und anderen optischen Erzeugnisse mit Ausnahme von Zubehör **lebenslanglich** die Freiheit von Material- und Herstellungsfehlern. Die lebenslange Garantie ist eine Garantie, die für die gesamte Lebensdauer des Produkts am Markt gilt. Für Levenhuk-Zubehör gewährleistet Levenhuk die Freiheit von Material- und Herstellungsfehlern innerhalb von **zwei Jahren** ab Kaufdatum. Produkte oder Teile davon, bei denen im Rahmen einer Prüfung durch Levenhuk ein Material- oder Herstellungsfehler festgestellt wird, werden von Levenhuk repariert oder ausgetauscht. Voraussetzung für die Verpflichtung von Levenhuk zu Reparatur oder Austausch eines Produkts ist, dass dieses zusammen mit einem für Levenhuk ausreichenden Kaufbeleg an Levenhuk zurückgesendet wird.

Weitere Einzelheiten entnehmen Sie bitte unserer Website: www.levenhuk.de/garantie

Bei Problemen mit der Garantie, oder wenn Sie Unterstützung bei der Verwendung Ihres Produkts benötigen, wenden Sie sich an die lokale Levenhuk-Niederlassung.

ES Medidor de ángulos digital Ermenrich Verk DR30

Lea atentamente las instrucciones de seguridad y el manual del usuario antes de utilizar este producto. Mantener fuera del alcance de los niños. Use el dispositivo solo como se especifica en el manual del usuario.

Primeros pasos

- Para reemplazar la pila, presione la pestaña que sobresale en la parte inferior de la pantalla LCD. El borde del contenedor de la pila aparecerá en la parte superior de la pantalla LCD. Extraiga el contenedor de la pila. Inserte la pila en el sentido de polaridad correcto. Empuje el contenedor de la pila hacia adentro.

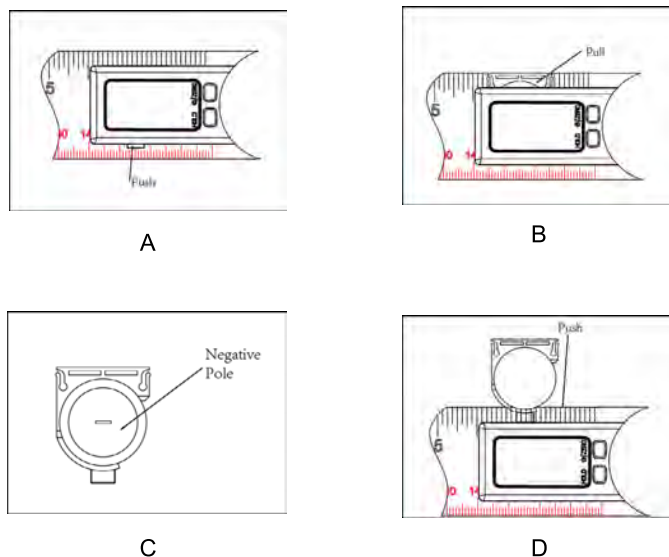

- Pulse el botón ENCENDER/CERO para encender el dispositivo. Pulse el botón ENCENDER/CERO durante 2 segundos para apagar el dispositivo. El instrumento se apagará automáticamente después de 5 minutos de inactividad.

Uso

- Congelar imagen.** Si necesita mover el instrumento, presione RETENER para fijar en la pantalla los valores medidos. El icono H aparecerá en la pantalla. Presione de nuevo RETENER para volver al modo de medición.
- Medición de ángulos.** Para medir, coloque el instrumento sobre una superficie plana. Asegúrese de que las dos hojas de la regla estén juntas. Gire la perilla central en sentido horario o antihorario para apretar/aflojar la regla. Para medir el ángulo interior/exterior, presione ENCENDER/CERO nuevamente para configurar el dispositivo en 0, y luego gire solo una de las reglas en sentido horario o antihorario. Las medidas aparecerán en la pantalla LCD.
- Indicador de pila baja.** Cuando la pantalla LCD parpadea, significa que la pila se está agotando. En ese caso, reemplácela por una nueva.

Especificaciones

Resolución	±0,01°
Intervalo de medición	0–360°
Unidades de medida	°
Exactitud	±0,3°
Apagado automático	5 minutos
Longitud	200 mm (plegado) 400 mm (desplegado)
Rango de temperaturas de funcionamiento	0...+40 °C
Intervalo de temperatura de almacenaje	-10...+50 °C
Fuente de alimentación	1 pila CR2032

El fabricante se reserva el derecho de realizar cambios en la gama de productos y en las especificaciones sin previo aviso.

Cuidado y mantenimiento

Use el dispositivo solo como se especifica en el manual del usuario. Mantener fuera del alcance de los niños. No intente desmontar el instrumento usted mismo bajo ningún concepto. Si necesita repararlo o limpiarlo, contacte con el servicio técnico especializado que corresponda a su zona. Proteja el instrumento de impactos súbitos y de fuerza mecánica excesiva. No utilice el producto en un entorno explosivo o cerca de materiales inflamables. Guarde el instrumento en un lugar seco y fresco. Utilice únicamente accesorios y repuestos para este dispositivo que cumplan con las especificaciones técnicas. ¡No intente nunca utilizar un dispositivo dañado o un dispositivo con componentes eléctricos dañados! En caso de ingestión de componentes del dispositivo o de la pila, busque asistencia médica de inmediato.

Instrucciones de seguridad para las pilas

Compre siempre las pilas del tamaño y grado indicado para el uso previsto. Reemplace siempre todas las pilas al mismo tiempo. No mezcle pilas viejas y nuevas, ni pilas de diferentes tipos. Limpie los contactos de las pilas y del instrumento antes de instalarlas. Asegúrese de instalar las pilas correctamente según su polaridad (+ y -). Quite las pilas si no va a utilizar el instrumento durante un periodo largo de tiempo. Retire lo antes posible las pilas agotadas. No cortocircuite nunca las pilas ya que podría aumentar su temperatura y podría provocar fugas o una explosión. Nunca caliente las pilas para intentar reavivarlas. No intente desmontar las pilas. Recuerde apagar el instrumento después de usarlo. Mantenga las pilas fuera del alcance de los niños para eliminar el riesgo de ingestión, asfixia o envenenamiento. Deseche las pilas usadas tal como lo indiquen las leyes de su país.

Garantía internacional de por vida Levenhuk

Todos los telescopios, microscopios, prismáticos y otros productos ópticos de Levenhuk, excepto los accesorios, cuentan con una **garantía de por vida** contra defectos de material y de mano de obra. La garantía de por vida es una garantía a lo largo de la vida del producto en el mercado. Todos los accesorios Levenhuk están garantizados contra defectos de material y de mano de obra durante **dos años** a partir de la fecha de compra en el minorista. Levenhuk reparará o reemplazará cualquier producto o pieza que, una vez inspeccionada por Levenhuk, se determine que tiene defectos de materiales o de mano de obra. Para que Levenhuk pueda reparar o reemplazar estos productos, deben devolverse a Levenhuk junto con una prueba de compra que Levenhuk considere satisfactoria.

Para más detalles visite nuestra página web: www.levenhuk.es/garantia

En caso de problemas con la garantía o si necesita ayuda en el uso de su producto, contacte con su oficina de Levenhuk más cercana.

HU Ermenrich Verk DR30 digitalis szögmérő vonalzó

A termék használata előtt figyelmesen olvassa végig a biztonsági utasításokat, valamint a használati útmutatót. Tartsa gyermekektől elzárva. Kizárólag a használati útmutatóban leírtak szerint használja az eszközt.

Első lépések

- Az elem cseréjéhez nyomja meg nyomja meg az LCD-kijelző alján található kiálló fület. Erre az LCD-kijelző felső részén megjelenik az elemtartó széle. Húzza ki az elemtartót. Azután — ügyelve a polaritási jelzésekre — helyezze be az elemet. Nyomja vissza az elemtartót.

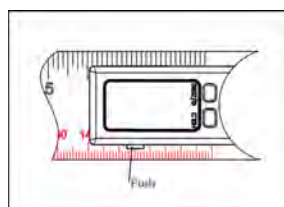

A

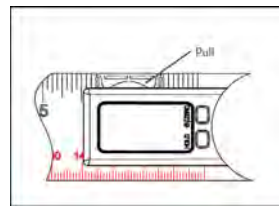

B

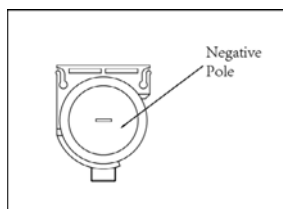

C

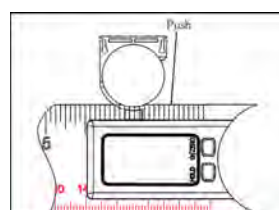

D

- Nyomja meg a FŐKAPCSOLÓ/ZÉRÓ gombot a készülék bekapcsolásához. Nyomja a FŐKAPCSOLÓ/ZÉRÓ gombot 2 másodpercig a készülék kikapcsolásához. A készülék automatikusan kikapcsol, ha 5 percig nem használják.

Használat

- Kimerevítés.** Ha mozgathatnia kell a készüléket, nyomja meg a TÁROLÁS gombot a leolvasások befagyasztásához. A képernyőn megjelenik a H ikon. Nyomja meg ismét a TÁROLÁS gombot a mérési módra való visszatéréshez.
- Szögmérés.** A méréshez helyezze a készüléket sík felületre. Ellenőrizze, hogy a két vonalzóél egybe essen. Forgassa el a középső gombot az óramutató járásával megegyező vagy azzal ellentétes irányba a vonalzóél meghúzásához/meglazításához. A belső/külső szög méréséhez nyomja meg ismét a FŐKAPCSOLÓ/ZÉRÓ gombot, hogy az eszközt 0-ra állítsa, majd csak az egyik vonalzóét forgassa el az óramutató járásával megegyező vagy azzal ellentétes irányba. A mérések eredménye az LCD kijelzőn jelenik meg.
- Alacsony töltésszint-jelző.** Ha az LCD-kijelző villog, az azt jelenti, hogy az elem töltöttsége alacsony. Ilyen esetben cserélje az elemet.

Műszaki adatok

Felbontás	±0,01°
Méréstartomány	0–360°
Mértékegységek	°
Pontosság	±0,3°
Automatikus kikapcsolás	5 perc
Hossz	200 mm (összehajtvva) 400 mm (kinyitva)
Üzemi hőmérséklet-tartomány	0...+40 °C
Tárolási hőmérséklet-tartomány	-10...+50 °C
Tápellátás	1 db CR2032 elem

A gyártó fenntartja magának a jogot a termékínálat és a műszaki paraméterek előzetes értesítés nélkül történő módosítására.

Ápolás és karbantartás

Kizárólag a használati útmutatóban leírtak szerint használja az eszközt. Tartsa gyermekektől elzárva. Bármilyen legyen is az ok, semmiképpen ne kísérelje meg szétszerelni az eszközt. Ha az eszköz javításra vagy tisztításra szorul, akkor keresse fel vele a helyi szakszervizt. Óvja az eszközt a hirtelen behatásoktól és a hosszabb ideig tartó mechanikai erőktől. Ne használja a terméket robbanásveszélyes környezetben vagy gyúlékony anyagok közelében. Száraz, hűvös helyen tárolja az eszközt. Kizárólag olyan tartozékokat vagy pótalkatrészeket alkalmazzon, amelyek a műszaki paramétereknek megfelelnek. A sérült, vagy sérült elektromos alkatrészű berendezést soha ne helyezze üzembe! Ha az eszköz valamely alkatrészét vagy az elemét lenyelik, akkor kérjen, azonnal orvosi segítséget.

Az elemekkel kapcsolatos biztonsági intézkedések

Mindig a felhasználásnak legmegfelelőbb méretű és fokozatú elemet vásárolja meg. Elemcsere során mindig az összes elemet egyszerre cserélje ki; ne keverje a régi elemeket a frissekkel, valamint a különböző típusú elemeket se keverje egymással össze. Az elemek behelyezése előtt tisztítsa meg az elemek és az eszköz egymással érintkező részeit. Győződjön meg róla, hogy az elemek a pólusokat tekintve is helyesen kerülnek az eszközbe (+ és -). Amennyiben az eszközt hosszabb ideig nem használja, akkor távolítsa el az elemeket. A lemerült elemeket azonnal távolítsa el. Soha ne zárja rövidre az elemeket, mivel így azok erősen felmelegedhetnek, szivárogni kezhetnek vagy felrobbanhatnak. Az elemek élettartamának megnöveléséhez soha ne kísérelje meg felmelegíteni azokat. Ne bontsa meg az akkumulátorokat. Használat után ne felejtse el kikapcsolni az eszközt. Az elemeket tartsa gyermekektől távol, megelőzve ezzel a lenyelés, fulladás és mérgezés veszélyét. A használt elemeket az Ön országában érvényben lévő jogszabályoknak megfelelően adhatja le.

A Levenhuk nemzetközi, élettartamra szóló szavatossága

A Levenhuk vállalat a kiegészítők kivételével az összes Levenhuk gyártmányú teleszkóphoz, mikroszkóphoz, kétszemes távcsőhöz és egyéb optikai termékhez **élettartamra szóló** szavatosságot nyújt az anyaghibák és/vagy a gyártási hibák vonatkozásában. Az élettartamra szóló szavatosság a termék piaci forgalmazási időszakának a végéig érvényes. A Levenhuk-kiegészítőkhöz a Levenhuk-vállalat a kiskereskedelmi vásárlás napjától számított **két évig** érvényes szavatosságot nyújt az anyaghibák és/vagy a gyártási hibák vonatkozásában. A Levenhuk vállalat vállalja, hogy a Levenhuk vállalat általi megvizsgálás során anyaghibásnak és/vagy gyártási hibásnak talált terméket vagy termékalkatrészt megjavítja vagy kicseréli. A Levenhuk vállalat csak abban az esetben köteles megjavítani vagy kicserélni az ilyen terméket vagy termékalkatrészt, ha azt a Levenhuk vállalat számára elfogadható vásárlási bizonylattal együtt visszaküldi a Levenhuk vállalat felé.

További részletekért látogasson el weboldalunkra: www.levenhuk.hu/garancia

Amennyiben garanciális probléma lépne fel vagy további segítségre van szüksége a termék használatát illetően, akkor vegye fel a kapcsolatot a helyi Levenhuk üzlettel.

IT Goniometro digitale con righello Ermenrich Verk DR30

Leggere attentamente le istruzioni relative alla sicurezza e il manuale dell'utente prima di usare questo prodotto. Tenere lontano dai bambini. Usare il dispositivo solamente per gli scopi specificati nel manuale dell'utente.

Guida introduttiva

- Per sostituire la batteria, spingere la linguetta che sporge dalla base dello schermo LCD. In questo modo, il bordo dello scomparto batteria spunterà dal lato superiore dello schermo LCD. Estrarre lo scomparto batteria tirandolo dal bordo. Inserire le batterie come indicato dai simboli di polarità. Reinscrivere lo scomparto batteria spingendo dal bordo.

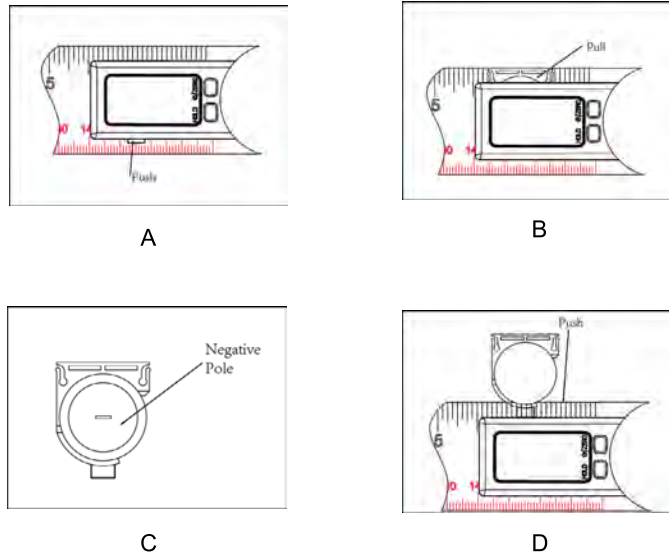

- Premere il pulsante ON/OFF/ZERO per accendere lo strumento. Tenere premuto per 2 secondi il pulsante ON/OFF/ZERO per spegnere lo strumento. Lo strumento si spegnerà da solo dopo 5 minuti di inattività.

Come si usa

- Blocca.** Se è necessario spostare lo strumento, premere FISSA per interrompere le misurazioni. Sullo schermo comparirà l'icona H. Premere di nuovo il pulsante FISSA per tornare alla modalità di misura.
- Misurazione degli angoli.** Per effettuare una misura, posizionare lo strumento su una superficie piana. Assicurarsi che i due lembi del righello siano appaiati. Ruotare la manopola centrale in senso orario o antiorario per bloccare/sbloccare i due lembi del righello. Per misurare l'angolo interno/esterno premere di nuovo il pulsante ON/OFF/ZERO per impostare lo strumento sullo 0, quindi ruotare solo uno dei lembi in senso orario o antiorario. Il valore misurato comparirà sul display LCD.
- Indicatore di batteria scarica.** Quando il display LCD lampeggia, significa che la batteria è quasi scarica. In questo caso, si consiglia di sostituire la batteria.

Specifiche

Risoluzione	$\pm 0,01^\circ$
Intervallo di misura	0–360°
Unità di misura	°
Accuratezza	$\pm 0,3^\circ$
Spegnimento automatico	5 min.
Lunghezza	200 mm (ripiegato) 400 mm (aperto)
Intervallo operativo di temperatura	0...+40 °C
Intervallo di temperature stoccaggio	-10...+50 °C
Alimentazione	1 batteria CR2032

Il produttore si riserva il diritto di modificare senza preavviso le specifiche tecniche e la gamma dei prodotti.

Cura e manutenzione

Usare il dispositivo solamente per gli scopi specificati nel manuale dell'utente. Tenere lontano dai bambini. Non cercare per nessun motivo di smontare autonomamente l'apparecchio. Per qualsiasi intervento di riparazione e pulizia, contattare il centro di assistenza specializzato di zona. Proteggere l'apparecchio da urti improvvisi ed evitare che sia sottoposto a eccessiva forza meccanica. Non usare il prodotto in presenza di esplosivi o vicino a materiali infiammabili. Conservare l'apparecchio in un luogo fresco e asciutto. Usare solamente accessori e ricambi che corrispondono alle specifiche tecniche riportate per questo strumento. Non tentare mai di adoperare uno strumento danneggiato o con componenti elettriche danneggiate! In caso di ingestione di una parte dell'apparecchio o della batteria, consultare immediatamente un medico.

Istruzioni di sicurezza per le batterie

Acquistare batterie di dimensione e tipo adeguati per l'uso di destinazione. Sostituire sempre tutte le batterie contemporaneamente, evitando accuratamente di mischiare batterie vecchie con batterie nuove oppure batterie di tipo differente. Prima della sostituzione, pulire i contatti della batteria e quelli dell'apparecchio. Assicurarsi che le batterie siano state inserite con la corretta polarità (+ e -). Se non si intende utilizzare l'apparecchio per lungo periodo, rimuovere le batterie. Rimuovere subito le batterie esaurite. Non cortocircuitare le batterie, perché ciò potrebbe provocare forte riscaldamento, perdita di liquido o esplosione. Non tentare di riattivare le batterie riscaldandole. Non disassemblare le batterie. Dopo l'utilizzo, non dimenticare di spegnere l'apparecchio. Per evitare il rischio di ingestione, soffocamento o intossicazione, tenere le batterie fuori dalla portata dei bambini. Disporre delle batterie esaurite secondo le norme vigenti nel proprio paese.

Garanzia internazionale Levenhuk

Tutti i telescopi, i microscopi, i binocoli e gli altri prodotti ottici Levenhuk, ad eccezione degli accessori, godono di una **garanzia a vita** per i difetti di fabbricazione o dei materiali. Garanzia a vita rappresenta una garanzia per la vita del prodotto sul mercato. Tutti gli accessori Levenhuk godono di una garanzia di **due anni** a partire dalla data di acquisto per i difetti di fabbricazione e dei materiali. Levenhuk riparerà o sostituirà i prodotti o relative parti che, in seguito a ispezione effettuata da Levenhuk, risultino presentare difetti di fabbricazione o dei materiali. Condizione per l'obbligo di riparazione o sostituzione da parte di Levenhuk di tali prodotti è che il prodotto venga restituito a Levenhuk unitamente ad una prova d'acquisto la cui validità sia riconosciuta da Levenhuk.

Per maggiori dettagli, visitare il nostro sito web: www.levenhuk.eu/warranty

Per qualsiasi problema di garanzia o necessità di assistenza per l'utilizzo del prodotto, contattare la filiale Levenhuk di zona.

PL Kątomierz elektroniczny z linijką Ermenrich Verk DR30

Przed użyciem tego produktu należy dokładnie zapoznać się z instrukcją bezpieczeństwa i instrukcją obsługi. Przechowywać poza zasięgiem dzieci. Używaj urządzenia tylko w sposób określony w instrukcji obsługi.

Wprowadzenie

- Aby wymienić baterię, naciśnij wypstę w dolnej części ekranu LCD. Krawędź uchwytu baterii wysunie się z górnej części ekranu LCD. Wyciągnij uchwyt baterii. Włóż baterię zgodnie z prawidłowymi oznaczeniami polaryzacji. Wsuń z powrotem uchwyt baterii.

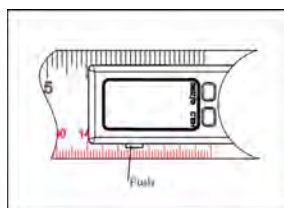

A

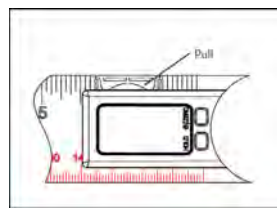

B

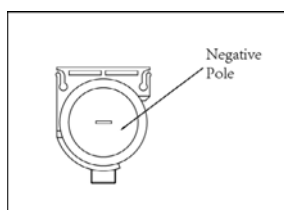

C

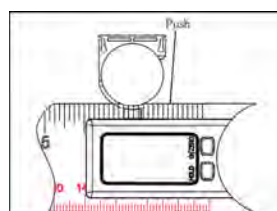

D

- Naciśnij przycisk ZASILANIE/ZEROWANIE, aby włączyć urządzenie. Naciśnij przycisk ZASILANIE/ZEROWANIE przez 2 sekundy, aby wyłączyć urządzenie. Urządzenie automatycznie wyłączy się po 5 minutach bezczynności.

Użytkowanie

- Zatrzymanie.** Jeśli musisz przestawić przyrząd, naciśnij przycisk WSTRZYMAJ, aby zablokować odczytywane wartości. Na ekranie pojawi się ikona H. Ponownie naciśnij przycisk WSTRZYMAJ, aby powrócić do trybu pomiaru.
- Pomiar kątów.** Aby wykonać pomiar, ustaw przyrząd na płaskiej powierzchni. Sprawdź, czy oba ramiona linijki stykają się. Obróć środkowe pokrętkę w prawo lub lewo, aby dokręcić/poluzować ramię linijki. Aby zmierzyć kąt wewnętrzny/zewnętrzny, naciśnij ponownie przycisk ZASILANIE/ZEROWANIE w celu wyzerowania urządzenia, a następnie obróć dowolne ramię linijki w prawo lub lewo. Na wyświetlaczu LCD pojawi się odczyt pomiarów.
- Wskaźnik niskiego poziomu naładowania baterii.** Gdy wyświetlacz LCD miga, oznacza to niski poziom naładowania baterii. W takim przypadku wymień baterię.

Dane techniczne

Rozdzielczość	±0,01°
Zakres pomiaru	0–360°
Jednostki miar	°
Dokładność	±0,3°
Automatyczne wyłączenie	5 min
Długość	200 mm (złożony) 400 mm (rozłożony)
Zakres temperatury pracy	0...+40 °C
Zakres temperatury przechowywania	-10...+50 °C
Zasilanie	1 bateria CR2032

Producent zastrzega sobie prawo wprowadzenia zmian w ofercie produktów i specyfikacjach bez uprzedniego powiadomienia.

Konserwacja i pielęgnacja

Używaj urządzenia tylko w sposób określony w instrukcji obsługi. Przechowywać poza zasięgiem dzieci. Nie podejmuj prób samodzielnego demontażu urządzenia. W celu wszelkich napraw i czyszczenia skontaktuj się z punktem serwisowym. Chronić przyrząd przed upadkami z wysokości i działaniem nadmiernej siły mechanicznej. Nie używać produktu w środowisku zagrożonym wybuchem ani w pobliżu materiałów łatwopalnych. Przyrząd powinien być przechowywany w suchym, chłodnym miejscu. Należy używać wyłącznie akcesoriów i części zamiennych zgodnych ze specyfikacjami technicznymi tego urządzenia. Nie wolno używać uszkodzonego urządzenia ani urządzenia z uszkodzonymi elementami elektrycznymi! W razie pošknięcia jakiegokolwiek części lub baterii należy natychmiast skontaktować się z lekarzem.

Instrukcje dotyczące bezpiecznego obchodzenia się z bateriami

Należy używać baterii odpowiedniego typu i w odpowiednim rozmiarze. Należy wymieniać wszystkie baterie jednocześnie; nie należy łączyć starych i nowych baterii ani baterii różnych typów. Przed włożeniem baterii należy wyczyścić styki baterii i urządzenia. Podczas wkładania baterii należy zwracać uwagę na ich bieguny (znaki + i –). Jeśli sprzęt nie będzie używany przez dłuższy czas, należy wyjąć baterie. Zużyte baterie należy natychmiast wyjąć. Nie doprowadzać do zwarcia baterii, ponieważ wiąże się to z ryzykiem powstania wysokich temperatur, wycieku lub wybuchu. Nie ogrzewać baterii w celu przedłużenia czasu ich działania. Nie demontuj baterii. Należy pamiętać o wyłączeniu urządzenia po zakończeniu użytkowania. Baterie przechowywać w miejscu niedostępnym dla dzieci, aby uniknąć ryzyka pošknięcia, uduszenia lub zatrucia. Zużyte baterie należy utylizować zgodnie z obowiązującymi lokalnie przepisami.

Gwarancja międzynarodowa Levenhuk

Wszystkie teleskopy, mikroskopy, lornetki i inne przyrządy optyczne Levenhuk, za wyjątkiem akcesoriów, posiadają **dożywotnią gwarancję** obejmującą wady materiałowe i wykonawcze. Dożywotnia gwarancja to gwarancja na cały okres użytkowania produktu. Wszystkie akcesoria Levenhuk są wolne od wad materiałowych i wykonawczych i pozostaną takie przez **dwa lata** od daty zakupu detalicznego. Firma Levenhuk naprawi lub wymieni produkty lub ich części, w przypadku których kontrola prowadzona przez Levenhuk wykaże obecność wad materiałowych lub wykonawczych. Warunkiem wywiązania się przez firmę Levenhuk z obowiązku naprawy lub wymiany produktu jest dostarczenie danego produktu firmie razem z dowodem zakupu uznawanym przez Levenhuk.

Więcej informacji na ten temat znajduje się na stronie: www.levenhuk.pl/gwarancja

W przypadku wątpliwości związanych z gwarancją lub korzystaniem z produktu, proszę skontaktować się z lokalnym przedstawicielem Levenhuk.

PT Medidor de ângulos digital com régua Ermenrich Verk DR30

Leia atentamente as instruções de segurança e o manual do utilizador antes de utilizar este produto. Mantenha-se afastado de crianças. Utilize o dispositivo apenas conforme especificado no manual do utilizador.

Introdução

- Para substituir a pilha, empurre a patilha saliente na parte inferior do LCD. A extremidade do compartimento de pilhas aparece na parte superior do LCD. Retire o compartimento de pilhas. Coloque a pilha de acordo com as marcas de polaridade corretas. Volte a introduzir o compartimento de pilhas.

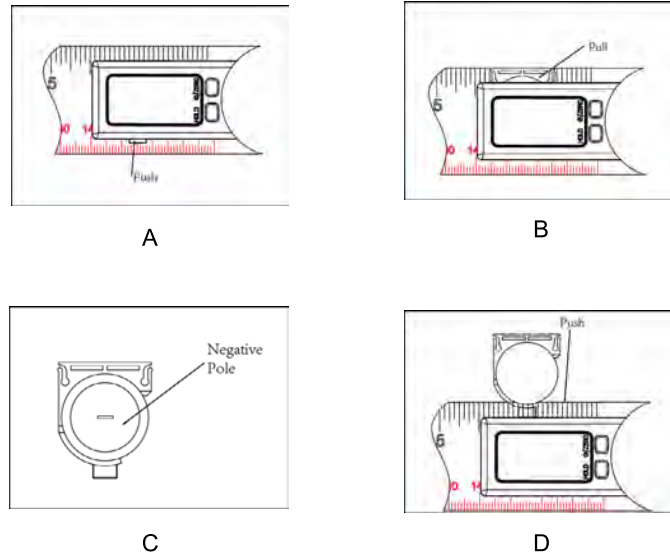

- Prima o botão LIGAR/DESLIGAR/ZERO para ligar o dispositivo. Prima o botão LIGAR/DESLIGAR/ZERO durante 2 segundos para desligar o dispositivo. O dispositivo desliga-se automaticamente após 5 minutos sem qualquer operação.

Utilização

- Congelar.** Se necessitar de mover o dispositivo, prima o botão RETER para manter as leituras no ecrã. O ícone H aparece no ecrã. Prima novamente o botão RETER para voltar ao modo de medição.
- Medição do ângulo.** Para medir, coloque o dispositivo sobre uma superfície plana. Certifique-se de que ambas as réguas estão juntas. Rode o botão central para a direita ou para a esquerda para apertar/afrouxar a régua. Para medir o ângulo interno/externo, prima o botão LIGAR/DESLIGAR/ZERO novamente para definir o dispositivo para 0. Em seguida, rode apenas uma das réguas para a direita ou para a esquerda. As medições aparecem no ecrã LCD.
- Indicador de pilha fraca.** Se o ecrã LCD estiver a piscar, é porque a pilha tem pouca carga. Nesse caso, substitua a pilha.

Especificações

Resolução	±0,01°
Faixa de medição	0–360°
Unidades de medida	°
Precisão	±0,3°
Função de desligar automática	5 minutos
Comprimento	210 mm (fechado) 400 mm (aberto)
Intervalo de temperaturas de funcionamento	0...+40 °C
Intervalo de temperatura de armazenamento	-10...+50 °C
Fonte de alimentação	1 pilha CR2032

O fabricante se reserva no direito de fazer alterações na variedade e nas especificações dos produtos sem notificação prévia.

Cuidado e manutenção

Utilize o dispositivo apenas conforme especificado no manual do utilizador. Mantenha-se afastado de crianças. Não tente desmontar o dispositivo por conta própria, por qualquer motivo. Para fazer reparações e limpezas de qualquer tipo, entre em contato com o centro local de serviços especializados. Proteja o dispositivo de impactos súbitos e de força mecânica excessiva. Não utilize o produto em ambiente explosivo ou perto de materiais inflamáveis. Guarde o dispositivo num local seco e fresco. Utilize apenas acessórios e peças sobressalentes para este dispositivo que estejam em conformidade com as especificações técnicas. Nunca tente utilizar um dispositivo danificado ou um dispositivo com peças elétricas danificadas! Se uma parte do dispositivo ou a bateria for engolida, procure imediatamente assistência médica.

Instruções de segurança da bateria

Compre sempre baterias do tamanho e grau mais adequados para o uso pretendido. Substitua sempre o conjunto de baterias de uma só vez; tome cuidado para não misturar baterias antigas com novas, ou baterias de tipos diferentes. Limpe os contactos da bateria, e também os do dispositivo, antes da instalação da bateria. Certifique-se de que as baterias estão instaladas corretamente no que respeita à sua polaridade (+ e -). Remova as baterias do equipamento se este não for ser usado por um período prolongado de tempo. Remova as baterias usadas prontamente. Nunca coloque as baterias em curto-circuito, pois isso pode causar altas temperaturas, derrame ou explosão. Nunca aqueça as baterias com o intuito de as reanimar. Não desmonte as baterias. Lembre-se de desligar os dispositivos após a utilização. Mantenha as baterias fora do alcance das crianças, para evitar o risco de ingestão, sufocação ou envenenamento. Use as baterias da forma prescrita pelas leis do seu país.

Garantia vitalícia internacional Levenhuk

Todos os telescópios, microscópios, binóculos ou outros produtos ópticos Levenhuk, exceto seus acessórios, são acompanhados de **garantia vitalícia** contra defeitos dos materiais e acabamento. A garantia vitalícia é uma garantia para a vida útil do produto no mercado. Todos os acessórios Levenhuk têm garantia de materiais e acabamento livre de defeitos por **dois anos** a partir da data de compra. A Levenhuk irá reparar ou substituir o produto ou sua parte que, com base em inspeção feita pela Levenhuk, seja considerado defeituoso em relação aos materiais e acabamento. A condição para que a Levenhuk repare ou substitua tal produto é que ele seja enviado à Levenhuk juntamente com a nota fiscal de compra.

Para detalhes adicionais, visite nossa página na internet: www.levenhuk.eu/warranty

Se surgirem problemas relacionados à garantia ou se for necessária assistência no uso do produto, contate a filial local da Levenhuk.

RU Цифровой угломер-линейка Ermenrich Verk DR30

Перед использованием прибора необходимо внимательно прочесть инструкции по технике безопасности и руководство. Храните прибор в недоступном для детей месте. Используйте прибор только согласно указаниям в руководстве пользователя.

Начало работы

- Чтобы вставить батарею, надавите на выступающий элемент в нижней части ЖК-дисплея. После этого в верхней части ЖК-дисплея появится край батарейного отсека. Потяните за край отсека. Вставьте батарейку, соблюдая полярность. Задвиньте батарейный отсек обратно.

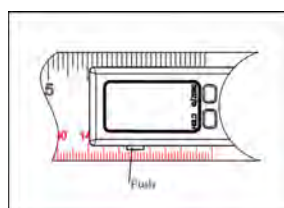

A

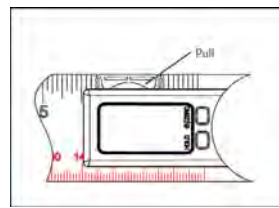

B

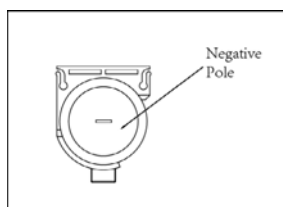

C

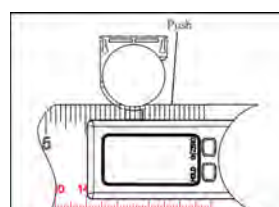

D

- Нажмите кнопку ВКЛ./ВЫКЛ./НОЛЬ, чтобы включить устройство. Нажмите и удерживайте кнопку ВКЛ./ВЫКЛ./НОЛЬ в течение 2 секунд, чтобы выключить устройство. Прибор выключится автоматически через 5 минуты неиспользования.

Использование

- **Фиксация значения.** Если вам необходимо передвинуть прибор, нажмите кнопку ФИКСАЦИЯ ЗНАЧЕНИЯ, чтобы зафиксировать показания. На экране появится значок Н. Нажмите кнопку ФИКСАЦИЯ ЗНАЧЕНИЯ еще раз, чтобы вернуться в режим измерений.
- **Измерение углов.** Для выполнения измерений поместите прибор на ровную поверхность. Убедитесь, что обе линейки соединены вместе. Чтобы затянуть/ослабить одну из линеек, поверните центральную ручку по часовой или против часовой стрелки. Чтобы

измерить внутренний/внешний угол, сперва нажмите кнопку ВКЛ./ВЫКЛ./НОЛЬ еще раз, чтобы установить значение прибора на 0, а затем используйте только одну из линеек. Результаты измерений отобразятся на ЖК-дисплее.

- **Индикатор заряда батареек.** Если ЖК-дисплей начинает мигать, это означает, что батарея разряжена. В этом случае, замените батарейку.

Технические характеристики

Разрешение	±0,01°
Диапазон измерений	0–360°
Единицы измерения	°
Точность	±0,3°
Автоотключение	5 мин.
Длина	200 мм (в сложенном виде) 400 мм (в разложенном виде)
Диапазон рабочих температур	0...+40 °С
Диапазон температур хранения	–10...+50 °С
Источник питания	1 батарейка CR2032

Производитель оставляет за собой право вносить любые изменения в модельный ряд и технические характеристики или прекращать производство изделия без предварительного уведомления.

Уход и хранение

Используйте прибор только согласно указаниям в руководстве пользователя. Храните прибор в недоступном для детей месте. Не разбирайте прибор. Сервисные и ремонтные работы могут проводиться только в специализированном сервисном центре. Оберегайте прибор от резких ударов и чрезмерных механических воздействий. Не используйте прибор во взрывоопасной среде или вблизи легковоспламеняющихся материалов. Храните прибор в сухом прохладном месте. Используйте только аксессуары и запасные детали, соответствующие техническим характеристикам прибора. Никогда не используйте поврежденное устройство или устройство с поврежденными электрическими деталями! Если деталь прибора или элемент питания были проглочены, срочно обратитесь за медицинской помощью.

Использование элементов питания

Всегда используйте элементы питания подходящего размера и соответствующего типа. При необходимости замены элементов питания меняйте сразу весь комплект, не смешивайте старые и новые элементы питания и не используйте элементы питания разных типов одновременно. Перед установкой элементов питания очистите контакты элементов и контакты в корпусе прибора. Устанавливайте элементы питания в соответствии с указанной полярностью (+ и –). Если прибор не используется длительное время, следует вынуть из него элементы питания. Оперативно вынимайте из прибора использованные элементы питания. Никогда не закорачивайте полюса элементов питания — это может привести к их перегреву, протечке или взрыву. Не пытайтесь нагревать элементы питания, чтобы восстановить их работоспособность. Не разбирайте элементы питания. Выключайте прибор после использования. Храните элементы питания в недоступном для детей месте, чтобы избежать риска их проглатывания, удушья или отравления. Утилизируйте использованные батарейки в соответствии с предписаниями закона.

Международная пожизненная гарантия Levenhuk

Компания Levenhuk гарантирует отсутствие дефектов в материалах конструкции и дефектов изготовления изделия. Продавец гарантирует соответствие качества приобретенного вами изделия компании Levenhuk требованиям технической документации при соблюдении потребителем условий и правил транспортировки, хранения и эксплуатации изделия. Срок гарантии: на аксессуары — **6 (шесть) месяцев** со дня покупки, на остальные изделия — **пожизненная гарантия** (действует в течение всего срока эксплуатации прибора).

Подробнее об условиях гарантийного обслуживания см. на сайте www.levenhuk.ru/support

По вопросам гарантийного обслуживания вы можете обратиться в ближайшее представительство компании Levenhuk.

TR Ermenrich Verk DR30 Dijital Açı Ölçer Metre

Lütfen bu ürünü kullanmadan önce güvenlik talimatları ve kullanım kılavuzunu dikkatli bir şekilde okuyun. Çocuklardan uzak tutun. Cihazı yalnızca kullanım kılavuzunda belirtildiği şekilde kullanın.

Başlangıç

- Pili değiştirmek için, LCD'nin altındaki çıkıntı yapan tırnağı itin. Bu yapıldığında pil kabının kenarı LCD'nin üst kenarına görünür olacaktır. Pil kabının çekip çıkarın. Pili doğru kutuplara göre yerleştirin. Pil kabını geri içeri itin.

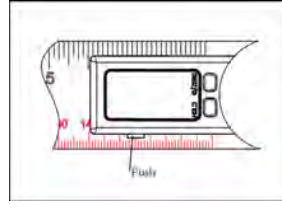

A

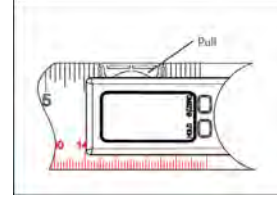

B

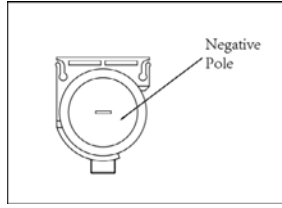

C

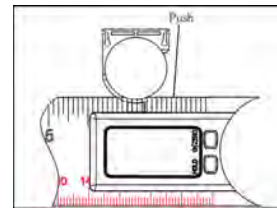

D

- Cihazı açmak için GÜÇ/SIFIR basın. Cihazı açmak/kapatmak için 2 saniye GÜÇ/SIFIR basın. Cihaz 5 dakika süreyle hiçbir işlem olmadığında otomatik olarak kapanacaktır.

Kullanım

- Görüntüyü dondur.** Cihaz hareket ettirmeniz gerekirse, okunan değerleri dondurmak için BEKLET'a basın. H simgesi ekrana gelecektir. Ölçüm moduna geri dönmek için BEKLET'a tekrar basın.
- Açı ölçümü.** Ölçmek için cihazı düz bir yüzeye yerleştirin. Cetvelin her iki kolunun bir araya geldiğinden emin olun. Merkez düğmesini cetvel kolunu sıkma/gevşetmek için saat yönünde ya da saat yönünün aksi istikametinde döndürün. İç/dış açığı ölçmek üzere, cihazı 0'a ayarlamak için GÜÇ/SIFIR düğmesine tekrar basın ve sonra cetvel kollarından sadece birini saat yönünde ya da aksi istikametinde döndürün. Ölçümler LCD ekrana gelecektir.
- Düşük pil göstergesi.** LCD ekran yanıp söndüğünde, bu pil gücünün düşük olduğu anlamına gelir. Bu olduğunda, lütfen pili değiştirin.

Teknik Özellikler

Çözünürlük	±0,01°
Ölçüm aralığı	0–360°
Ölçü birimleri	°
Hassasiyet	±0,3°
Otomatik kapanma	5 dak.
Uzunluğu	200 mm (katlanmış halde) 400 mm (açık halde)
Çalışma sıcaklığı aralığı	0...+40 °C
Saklama sıcaklığı aralığı	-10...+50 °C
Güç kaynağı	1 CR2032 pil

Üretici, ürün serisinde ve teknik özelliklerinde önceden bildirimde bulunmaksızın değişiklik yapma hakkını saklı tutar.

Bakım ve onarım

Cihazı yalnızca kullanım kılavuzunda belirtildiği şekilde kullanın. Çocuklardan uzak tutun. Cihazı herhangi bir sebep için kendi başınıza sökmeye çalışmayın. Her tür onarım ve temizlik için lütfen yerel uzman servis merkeziniz ile iletişime geçin. Cihazı ani darbelere ve aşırı mekanik güçlere karşı koruyun. Ürünü patlayıcı ortamda ya da yanıcı malzemelerin yakınında kullanmayın. Cihazı kuru, serin bir yerde saklayın. Bu cihaz için yalnızca teknik özelliklere uygun aksesuarlar ve yedek parçalar kullanın. Hasarlı bir cihazı veya elektrikli parçaları hasar görmüş bir cihazı asla çalıştırmayı denemeyin! Cihaz veya pilin bir parçası yutulduğu takdirde, hemen tıbbi yardım alınmalıdır.

Pil güvenliđi talimatları

Her zaman kullanım amacına en uygun olan boyut ve türden piller satın alın. Eski ve yeni piller ile farklı türlerden pilleri birbiriyle birlikte kullanmamaya özen göstererek pil setini her zaman tamamen deđiřtirin. Pilleri takmadan önce pil kontakları ile cihaz kontaklarını temizleyin. Pillerin kutuplar (+ ve -) açısından dođru bir biçimde takıldıđından emin olun. Uzun süreyle kullanılmayacak ekipmanlardaki pilleri çıkarın. Kullanılmıř pilleri derhal çıkarın. Ařırı ısınmaya, sızıntıya veya patlamaya neden olabileceđinden kesinlikle pillerde kısa devreye neden olmayın. Yeniden canlandırmak için kesinlikle pilleri ısıtmayın. Pilleri sökmeyin. Cihazı kullanım sonrasında kapatın. Yutma, bođulma veya zehirlenme riskini önlemek için pilleri çocukların erişemeyeceđi bir yerde saklayın. Kullanılmıř pilleri ülkenizin yasalarında belirtildiđi şekilde deđerlendirin.

Levenhuk Uluslararası Ömür Boyu Garanti

Tüm Levenhuk teleskopları, mikroskopları, dürbünleri ve diđer optik ürünleri, aksesuarlar hariç olmak üzere, malzeme ve işçilik kaynaklı kusurlara karşı **ömür boyu garantilidir**. Ömür boyu garanti, piyasadaki ürünün kullanım ömrü boyunca garanti altında olması anlamına gelir. Tüm Levenhuk aksesuarları, perakende satış yoluyla alınmasından sonra **2 yıl** boyunca malzeme ve işçilik kaynaklı kusurlara karşı garantilidir. Bu garanti sayesinde, tüm garanti koşulları sađlandıđı takdirde, Levenhuk ofisi bulunan herhangi bir ülkede Levenhuk ürününüz için ücretsiz olarak onarım veya deđişim yapabilirsiniz.

Ayrıntılı bilgi için web sitemizi ziyaret edebilirsiniz: www.levenhuk.eu/warranty

Garanti sorunları ortaya çıkarsa veya ürününüzü kullanırken yardıma ihtiyacınız olursa, yerel Levenhuk řubesi ile iletişime geçin.