

# Кондиционер

## Руководство по эксплуатации / Руководство по установке

AR\*\*TXHQ\*\*\*\*

- Спасибо за покупку кондиционера Samsung.
- Перед использованием данного устройства внимательно прочтите это руководство и сохраните его для использования в будущем.

Русский

Український

Қазақ

O'zbek

**SAMSUNG**

# Содержание

<b>Правила техники безопасности .....</b>	<b>03</b>
---	-----------

## Руководство по эксплуатации

<b>Технические характеристики и особенности .....</b>	<b>10</b>
---	-----------

1. Дисплей внутреннего кондиционера .....	10
2. Рабочая температура .....	11
3. Другие функции .....	12
4. Угол установки воздушного потока .....	13
5. Ручное управление (без пульта дистанционного управления) .....	13

<b>Уход и техническое обслуживание .....</b>	<b>14</b>
--	-----------

<b>Устранение неисправностей .....</b>	<b>16</b>
--	-----------



## Руководство по установке

<b>Аксессуары.....</b>	<b>19</b>
<b>Краткое описание установки - Внутренний кондиционер .....</b>	<b>20</b>
<b>Части кондиционера .....</b>	<b>21</b>
<b>Установка внутреннего кондиционера .....</b>	<b>22</b>
1. Выбор места установки .....	22
2. Крепление монтажной пластины к стене .....	22
3. Просверливание отверстия в стене для соединительных трубопроводов .....	23
4. Подготовка трубопровода хладагента.....	24
5. Подсоединение сливного шланга .....	24
6. Подключение кабеля передачи сигналов .....	26
7. Обертывание трубопроводов и кабелей.....	27
8. Монтаж внутреннего кондиционера .....	28
<b>Установка наружного кондиционера .....</b>	<b>29</b>
1. Выбор места установки .....	29
2. Установка сливного соединения .....	30
3. Анкер наружного кондиционера .....	30
4. Соединение силовых и сигнальных кабелей.....	32
<b>Соединение трубопроводов хладагента .....</b>	<b>33</b>
A. Примечание о длине трубы .....	33
B. Инструкции по подключению – Трубопровод хладагента .....	33
1. Обрезание труб .....	33
2. Удаление заусениц .....	34
3. Расширение концов труб.....	34
4. Соедините труб .....	34
<b>Откачивание воздуха.....</b>	<b>36</b>
1. Инструкции по откачиванию .....	36
2. Примечание о добавлении хладагента .....	37
<b>Проверка электрических и газовых утечек .....</b>	<b>39</b>
<b>Тестовый запуск .....</b>	<b>39</b>

# Правила техники безопасности

Прочитайте правила техники безопасности перед началом эксплуатации и монтажа

Неправильная установка из-за игнорирования инструкций может привести к серьезным повреждениям или травмам.

Серьезность потенциального ущерба или травм классифицируется как **ВНИМАНИЕ** или **ОСТОРОЖНО**.



## ПРЕДУПРЕЖДЕНИЕ

Этот символ указывает на возможность получения персоналом увечий или гибели людей.



## ОСТОРОЖНО

Этот символ указывает на возможность материального ущерба или серьезных последствий.



## ПРЕДУПРЕЖДЕНИЕ

Данный прибор может использоваться детьми в возрасте от 8 лет и старше, а также лицами с ограниченными физическими, сенсорными или умственными способностями или недостатком опыта и знаний, если они под наблюдением или ознакомлены с инструкциями относительно безопасного использования устройства и понимают связанные с этим опасности. Дети не должны играть с прибором. Очистка и техническое обслуживание не должны производиться детьми без присмотра (требования стандарта EN).

Данный прибор не пригоден для использования лицами (в том числе детьми)

с физическими и умственными расстройствами, а также с нарушениями чувствительности, или с отсутствием опыта и знаний, за исключением случаев, если данные лица находятся под присмотром, или получили инструкции по эксплуатации прибора. Необходимо следить за детьми, чтобы они не играли с прибором (Требования стандарта IEC)

Кондиционер следует использовать только для тех целей, для которых он был разработан: внутренний блок не подходит для установки в помещениях, используемых для стирки.



## ПРЕДУПРЕЖДЕНИЯ ДЛЯ ИСПОЛЬЗОВАНИЯ ПРОДУКТА

- Если возникает нештатная ситуация (например, запах гари), немедленно выключите кондиционер и отключите питание. Обратитесь к своему дилеру за инструкциями, чтобы избежать поражения электрическим током, пожара или травмы.
- **НЕ** вставляйте пальцы, стержни или другие предметы в воздухозаборник или выпускное отверстие. Это может привести к травмам, так как вентилятор может вращаться с высокой скоростью.
- **НЕ** используйте рядом с кондиционером легковоспламеняющиеся спреи, такие как лак для волос, лак или краска. Это может привести к пожару или возгоранию.
- **НЕ** используйте кондиционер в местах, близких к горючим газам или вокруг них. Выделяющийся газ может скапливаться вокруг кондиционера и вызывать взрыв.
- **НЕ** используйте кондиционер во влажных помещениях, таких как ванная комната или прачечная. Слишком сильное воздействие воды может привести к короткому замыканию электрических компонентов.
- **НЕ** подвергайте свое тело воздействию холодного воздуха в течение длительного периода времени.
- **НЕ** позволяйте детям играть с кондиционером. Дети должны постоянно находиться под присмотром взрослого.
- Если кондиционер используется вместе с горелками или другими отопительными приборами, тщательно проветрите помещение, чтобы избежать кислородного голодания.
- В некоторых функциональных средах, таких как кухни, серверные комнаты и т. д., настоятельно рекомендуется использовать специально разработанные кондиционеры.
- Не используйте средства для ускорения размораживания или очистки, кроме рекомендованных Samsung.
- Не прокалывать и не сжигать.
- Имейте в виду, что хладагенты не должны иметь запаха.

## ПРЕДУПРЕЖДЕНИЯ ПО ОЧИСТКЕ И ТЕХНИЧЕСКОМУ ОБСЛУЖИВАНИЮ

- Перед очисткой выключите устройство и отключите питание. Несоблюдение этого требования может привести к поражению электрическим током.
- **Не** мойте кондиционер чрезмерным количеством воды.
- **Не** используйте для чистки кондиционера чистящие средства содержащие горючее. Горючие чистящие средства могут вызвать пожар или деформацию.
- Изделие следует хранить в помещении без источников возгорания (например, открытого огня, газового прибора, электрического обогревателя и т. д.).
- Примечание: хладагент не имеет запаха.
- Пожалуйста, накройте кондиционер полиэтиленовым пакетом после установки и снимите его, когда вы запустите кондиционер.

### ОСТОРОЖНО

- Выключите кондиционер и отключите питание, если вы не собираетесь использовать его в течение длительного времени.
- Во время грозы, выключайте и отключайте устройство из электросети.
- Убедитесь, что конденсат воды может беспрепятственно стекать с устройства.
- **Не** используйте кондиционер влажными руками. Это может привести к поражению электрическим током.
- **Не** используйте устройство для каких-либо других целей, кроме его предполагаемого использования.
- **Не** карабкайтесь на наружный блок кондиционера и не ставьте на него посторонние предметы.
- **Не** допускайте длительной работы кондиционера при открытых дверях или окнах, а также при очень высокой влажности воздуха.

### ПРЕДУПРЕЖДЕНИЯ ОТНОСИТЕЛЬНО ЭЛЕКТРООБОРУДОВАНИЯ

- Используйте только указанный шнур питания. Если шнур питания поврежден, он должен быть заменен изготовителем, его сервисным агентом или аналогично квалифицированными лицами во избежание возникновения какой-либо опасности.
- Держите вилку в чистоте. Удалите пыль или грязь, которые накапливаются на вилке или вокруг нее. Грязные пробки могут привести к возгоранию или поражению электрическим током.
- **Не** тяните за шнур питания, чтобы отсоединить устройство. Крепко зажмите вилку и выньте ее из розетки. Потянув непосредственно за шнур, можно повредить его, что может привести к возгоранию или поражению электрическим током.
- **Не** изменяйте длину шнура питания и не используйте удлинитель для питания устройства.
- **Не** используйте электрическую розетку совместно с другими электроприборами. Неправильное или недостаточное питание может привести к пожару или поражению электрическим током.
- Во время установки изделие должно быть надлежащим образом заземлено, иначе может произойти поражение электрическим током.
- При выполнении всех электромонтажных работ соблюдайте все местные и национальные стандарты электропроводки, правила и руководство по монтажу. Плотно соедините кабели и надежно зажмите их, чтобы предотвратить повреждение клеммы внешними силами. Неправильное электрическое подключение может привести к перегреву и возгоранию, а также к поражению электрическим током. Все электрические соединения должны быть выполнены в соответствии со схемой электрических соединений, расположенной на панелях внутреннего и наружного блока кондиционера.
- Вся проводка должна быть установлена правильно, чтобы обеспечить правильное закрытие крышки панели управления. Если крышка панели управления не закрыта должным образом, это может привести к коррозии и вызвать обогревание точек подключения на клемме, возгорание или поражение электрическим током.
- При подключении питания к фиксированной проводке, устройство разъединения всех полюсов, которое имеет зазоры не менее 3 мм во всех полюсах и имеет ток утечки, который может превышать 10 мА, устройство остаточного тока (УЗО), имеющее номинальный остаточный рабочий ток не более 30 мА, и разъединение должно быть включено в неподвижную проводку в соответствии с правилами проводки.

## ОБРАТИТЕ ВНИМАНИЕ НА ХАРАКТЕРИСТИКИ ПРЕДОХРАНИТЕЛЕЙ

Печатная плата кондиционера (PCB) разработана с предохранителем для обеспечения защиты от перегрузки по току.

Спецификации плавкого предохранителя напечатаны на монтажной плате, как:

**Внутренний кондиционер** T3.15AL/250VAC, T5AL/250VAC, T3.15A/250VAC, T5A/250VAC, и т.д.

**Наружный кондиционер** T20A/250VAC (<=18000Бте/ч единиц), T30A/250VAC (>18000Бте/ч единиц)

**ПРИМЕЧАНИЕ:** Для кондиционеров с хладагентом R32 или R290 можно использовать только взрывозащищенный керамический предохранитель.



## ПРЕДУПРЕЖДЕНИЯ ДЛЯ ИСПОЛЬЗОВАНИЯ ПРОДУКТА

1. Монтаж должен выполняться авторизованным дилером или специалистом. Дефектная установка может привести к утечке воды, поражению электрическим током или возгоранию.
2. Установка должна выполняться в соответствии с инструкциями по установке. Неправильная установка может привести к утечке воды, поражению электрическим током или пожару.  
(В Северной Америке монтаж должен выполняться в соответствии с требованиями NEC и CEC только уполномоченным персоналом.)
3. Обратитесь к авторизованному специалисту по ремонту или техническому обслуживанию данного устройства. Этот прибор должен устанавливаться в соответствии с национальными правилами монтажа электропроводки.
4. Используйте только прилагаемые аксессуары, детали и указанные детали для установки. Использование нестандартных деталей может привести к утечке воды, поражению электрическим током, возгоранию, а также к выходу устройства из строя.
5. Установите устройство в твердом месте, которое может выдержать вес устройства. Если выбранное место не выдерживает веса устройства или установка выполнена неправильно, устройство может упасть и привести к серьезным травмам и повреждениям.
6. Установите дренажный трубопровод в соответствии с инструкциями, приведенными в данном руководстве. Неправильный дренаж может привести к затоплению водой вашего дома и имущества.
7. Для кондиционеров, имеющих автономный электрообогреватель, **не** устанавливайте устройство в пределах 1 метра (3 фута) от любых горючих материалов.
8. **Не** устанавливайте устройство в месте, которое может подвергнуться утечке горючего газа. Скапливание горючего газа вокруг устройства может привести к пожару.
9. Не включайте питание, пока все работы не будут завершены.
10. При переносе или перемещении кондиционера проконсультируйтесь с опытными сервисными специалистами для отключения и переустановки устройства.
11. Как установить прибор на его опору, пожалуйста, для получения подробной информации обратитесь к разделам «Установка внутреннего блока кондиционера» и «Установка наружного блока кондиционера».
12. Наружный блок следует устанавливать на открытом пространстве, которое всегда вентилируется.
13. Соблюдайте местные правила по газу.
14. Для работы с хладагентом, его продувки и утилизации или взлома контура хладагента рабочий должен иметь сертификат аккредитованного в отрасли органа.
15. Не устанавливайте внутренний блок в следующих местах:
16. Зона, заполненная минералами, брызгами масла или пара. Это приведет к повреждению пластиковых деталей, что приведет к поломке или утечке.
17. Зона, близкая к источникам тепла.
18. Зона, в которой выделяются такие вещества, как серный газ, хлор, кислота и щелочь. Это может вызвать коррозию трубопроводов и паяных соединений.
19. Зона, которая может вызвать утечку горючего газа и взвесь углеродных волокон, легковоспламеняющуюся пыль или летучие легковоспламеняющиеся вещества.
20. Зона утечки и оседания хладагента.
21. Место, где животные могут мочиться на продукт. Может образовываться аммиак.
22. Не используйте внутренний блок для хранения продуктов питания, растений, оборудования и произведений искусства. Это может привести к ухудшению их качества.
23. Не устанавливайте внутренний блок, если у него есть проблемы с дренажем.
24. Поскольку ваш кондиционер содержит хладагент R-32, убедитесь, что он установлен, эксплуатируется и хранится в помещении, площадь пола которого превышает минимально требуемую площадь пола, указанную в следующей таблице:

Настенный тип	
м(кг)	A(m <sup>2</sup> )
≤1.842	Нет требований
1,843	4,45
1,9	4,58

Настенный тип	
2,0	4,83
2,2	5,31
2,4	5,79
2,6	6,39
2,8	7,41
3,0	8,51

- m : Полная заправка хладагента в системе
- A : Минимально необходимая площадь пола
- ВАЖНО: обязательно учитывать либо таблицу выше, либо местное законодательство относительно минимальной жилой площади помещения.
- Минимальная высота установки внутреннего блока составляет 0,6 м для напольного монтажа, 1,8 м для стены, 2,2 м для потолка.

## Установка наружного блока

- При установке или перемещении продукта не смешивайте хладагент с другими газами, включая воздух или хладагент неопределенного назначения. Несоблюдение этого требования может вызвать повышение давления, что приведет к разрыву или травме.
- Не разрезайте и не сжигайте контейнер с хладагентом или трубопроводы.
- Используйте чистые детали, такие как манометр, вакуумный насос и заправочный шланг для хладагента.
- Установка должна выполняться квалифицированным персоналом по работе с хладагентом. Кроме того, ознакомьтесь с нормативными актами и законами.
- Будьте осторожны, не допускайте попадания посторонних веществ (смазочного масла, хладагента, воды и т. д.) в трубопроводы. Применение масла или хладагента приводит к повреждению трубопроводов и утечке дренажа. Для хранения надежно закройте их отверстия.
- Когда требуется механическая вентиляция, вентиляционные отверстия должны быть свободны от препятствий.
- При утилизации продукта соблюдайте местные законы и правила.
- Не работайте в замкнутом пространстве.
- Рабочая зона должна быть заблокирована.
- Трубопроводы хладагента следует устанавливать в месте, где нет веществ, которые могут вызвать коррозию.
- При установке должны быть выполнены следующие проверки:
  - Сумма платежа зависит от размера комнаты.
  - Вентиляционные устройства и выпускные отверстия работают нормально и ничем не загорожены.
  - Маркировка и знаки на оборудовании должны быть видимыми и читаемыми.
- При утечке хладагента проветрите комнату. Когда вытекший хладагент подвергается воздействию пламени, это может вызвать образование токсичных газов.
- Убедитесь, что рабочая зона защищена от легковоспламеняющихся веществ.
- Чтобы удалить воздух из хладагента, обязательно используйте вакуумный насос.
- Примечание: хладагент не имеет запаха.
- Агрегаты не являются взрывозащищенными, поэтому их следует устанавливать без риска взрыва.
- Этот продукт содержит фторированные газы, которые способствуют глобальному парниковому эффекту. Соответственно, не выпускайте газы в атмосферу.
- Поскольку рабочее давление для R-32 в 1,6 раза выше, чем для R-22, используйте только указанные трубопроводы и инструменты. В случае замены модели R-22 на модель R-32 обязательно замените обычные трубопроводы и накидные гайки на эксклюзивные.
- Модели, в которых используется хладагент R-32, имеют другой диаметр резьбы для порта заправки, чтобы предотвратить сбой заправки. Поэтому заранее проверьте его диаметр (1/2 дюйма).
- Обслуживание должно выполняться в соответствии с рекомендациями производителя. В случае, если к обслуживанию присоединяются другие квалифицированные специалисты, оно должно выполняться под наблюдением лица, имеющего опыт работы с огнеопасными хладагентами.
- При обслуживании агрегатов, содержащих огнеопасные хладагенты, необходимы проверки безопасности, чтобы свести к минимуму риск воспламенения.
- Обслуживание должно выполняться в соответствии с контролируемой процедурой, чтобы свести к минимуму риск воспламенения огнеопасных хладагентов или газов.
- Не устанавливайте в местах с опасностью утечки горючего газа.
- Не размещайте источники тепла.
- Будьте осторожны, чтобы не вызвать искру:

- Не извлекайте предохранители при включенном питании.
- Не отключайте вилку кабеля питания от розетки при включенном питании.
- Розетку рекомендуется располагать высоко. Разместите шнуры так, чтобы они не запутались.
- Если внутренний блок несовместим с R-32, появится сигнал ошибки, и блок не будет работать.
- После установки проверьте герметичность. Токсический газ может образоваться и при контакте с источником возгорания, например, тепловентилятором, плитой и кухонной плитой. цилиндров, убедитесь, что используются только цилиндры для сбора хладагента.

## Примечание о фторированных газах (не применимо к кондиционеру с использованием хладагента)

1. Этот кондиционер содержит фторированные парниковые газы. Для получения конкретной информации о типе газа и его количестве, пожалуйста, обратитесь к соответствующей этикетке на самом блоке или «Руководство пользователя - Продукт Fiche» в упаковке наружного кондиционера. (Только продукты Европейского Союза)
2. Установка, обслуживание, техническое обслуживание и ремонт данного устройства должны выполняться сертифицированным специалистом.
3. Установка и утилизация продукта должны выполняться сертифицированным специалистом.
4. Для оборудования, содержащего фторированные парниковые газы в количестве 5 тонн эквивалента CO<sub>2</sub> или более, но менее 50 тонн эквивалента CO<sub>2</sub>, если в системе установлена система обнаружения утечек, она должна проверяться на наличие утечек не реже одного раза в 24 месяца.
5. При проверке устройства на наличие утечек настоятельно рекомендуется вести надлежащий учет всех проверок.
6. Когда кондиционер не работает должным образом на охлаждение или обогрев, существует вероятность утечки хладагента. В случае утечки прекратите работу, проветрите комнату и немедленно обратитесь к вашему дилеру по поводу заправки хладагента.
7. Хладагент не вреден. Однако при контакте с огнем он может выделять вредные газы и есть риск возгорания.
8. Во время транспортировки внутреннего блока трубопроводы должны быть закрыты скобами для защиты. Не перемещайте изделие, держась за трубопроводы.
9. Это может вызвать утечку газа.
10. Не разрезайте и не сжигайте контейнер с хладагентом или трубопроводы.
11. Не направляйте воздух в камин или обогреватель.



## ПРЕДУПРЕЖДЕНИЕ при использовании хладагента R32

- При использовании легковоспламеняющегося хладагента прибор должен храниться в хорошо проветриваемом помещении, размеры которого соответствуют площади помещения, предусмотренной для эксплуатации.  
Для моделей хладагента R32:  
Прибор должен устанавливаться, эксплуатироваться и храниться в помещении площадью более 4 м<sup>2</sup>.  
Прибор не должен устанавливаться в непроветриваемом помещении, если это пространство меньше 4 м<sup>2</sup>.
- Многообразные механические соединители и расширенные соединения не допускаются в помещении. (Требования стандарта **EN**).
- Механические соединители, используемые в помещении, должны иметь скорость не более 3 г/год при 25% от максимально допустимого давления. При повторном использовании механических соединителей в помещении необходимо обновить уплотнительные детали. При повторном использовании раструбных соединений в помещении расширенные части должны быть изготовлены заново. (Требования стандарта **UL**)
- При повторном использовании механических соединителей в помещении необходимо обновить уплотнительные детали. При повторном использовании раструбных соединений в помещении расширенные части должны быть изготовлены заново. (Требования стандарта **IEC**)
- Для изделия, в котором используется хладагент R-32, установите внутренний блок на стене на высоте 1,8 м или выше от пола.

## Подготовка огнетушителя

- Если должны быть выполнены огневые работы, должно быть в наличии соответствующее оборудование



для пожаротушения.

- Рядом с местом зарядки должен быть установлен сухой порошковый огнетушитель или огнетушитель CO<sub>2</sub>.

## Источники возгорания бесплатно

- Обязательно храните агрегаты в месте, где отсутствуют постоянно работающие источники возгорания (например, открытый огонь, работающий газовый прибор или работающий электрический обогреватель).
- Сервисные инженеры не должны использовать какие-либо источники воспламенения с риском возгорания или взрыва.
- Потенциальные источники воспламенения должны находиться вдали от рабочей зоны, где огнеопасный хладагент может попасть в окружающую среду.
- Необходимо проверить рабочую зону, чтобы убедиться в отсутствии опасностей воспламенения или возгорания. Знак «Не курить» должен быть прикреплен.
- Ни при каких обстоятельствах нельзя использовать потенциальные источники воспламенения при обнаружении утечки.
- Убедитесь, что уплотнения или уплотнительные материалы не повреждены.
- Безопасные части - это те, с которыми рабочий может работать в огнеопасной атмосфере. Другие части могут вызвать возгорание из-за утечки.
- Заменяйте компоненты только на детали, рекомендованные Samsung. Другие части могут вызвать воспламенение хладагента в атмосфере из-за утечки.

## Вентиляция помещения

- Перед выполнением горячих работ убедитесь, что рабочая зона хорошо проветривается.
- Вентиляция должна производиться даже во время работы.
- Вентиляция должна безопасно рассеивать любые выделяющиеся газы и предпочтительно выводить их в атмосферу.
- Вентиляция должна производиться даже во время работы.

## Методы обнаружения утечек

- Детектор утечки должен быть откалиброван в зоне, свободной от хладагента.
- Убедитесь, что извещатель не является потенциальным источником возгорания.
- Детектор утечки должен быть установлен на LFL (нижний предел воспламеняемости).
- Следует избегать использования моющих средств, содержащих хлор, для очистки, потому что хлор может вступить в реакцию с хладагентом и вызвать коррозию трубопроводов.
- Если есть подозрение на утечку, необходимо удалить открытый огонь.
- Если при пайке обнаруживается утечка, весь хладагент должен быть извлечен из продукта или изолирован (например, с помощью запорных клапанов). Не выпускать в окружающую среду. Бескислородный азот (OFN) должен использоваться для продувки системы до и во время процесса пайки.
- Рабочая зона должна быть проверена соответствующим детектором хладагента до и во время работы.
- Убедитесь, что детектор утечки подходит для использования с огнеопасными хладагентами.

## Маркировка

- Детали должны быть промаркированы, чтобы гарантировать, что они были выведены из эксплуатации и слили хладагент.
- Этикетки должны быть датированы.
- Убедитесь, что на системе есть ярлыки, указывающие, что она содержит воспламеняющийся хладагент.

## Восстановление

- При удалении хладагента из системы для обслуживания или вывода из эксплуатации рекомендуется удалить весь хладагент.
- При перекачивании хладагента в цилиндры убедитесь, что используются только цилиндры для сбора хладагента.
- Все цилиндры, используемые для рекуперируемого хладагента, должны иметь маркировку.
- Цилиндры должны быть оборудованы предохранительными клапанами и запорными клапанами в надлежащем порядке.
- Перед сбором пустые цилиндры для утилизации необходимо откачать и охладить.
- Система рекуперации должна нормально работать в соответствии с указанными инструкциями и

подходить для рекуперации хладагента.

- Кроме того, калибровочные весы должны работать нормально.
- Шланги должны быть оснащены герметичными разъединителями.
- Перед запуском восстановления проверьте состояние системы восстановления и состояние герметичности. При подозрении проконсультируйтесь с производителем.
- Восстановленный хладагент должен быть возвращен поставщику в соответствующих цилиндрах для утилизации с приложенной накладной на передачу отходов.
- Не смешивайте хладагенты в блоках рекуперации или цилиндрах.
- Если компрессоры или компрессорные масла необходимо удалить, убедитесь, что они откачаны до приемлемого уровня, чтобы в смазке не оставался огнеопасный хладагент.
- Перед отправкой компрессора поставщикам необходимо произвести откачку.
- Только электрический обогрев корпуса компрессора может ускорить процесс.
- Масло необходимо безопасно слить из системы.
- Для установки с обращением с хладагентом (R-32) используйте специальные инструменты и материалы для трубопроводов. Поскольку давление хладагента R-32 примерно в 1,6 раза выше, чем у R-22, отказ от использования специальных инструментов и материалов трубопровода может привести к разрыву или травме. Кроме того, это может привести к серьезным несчастным случаям, таким как утечка воды, поражение электрическим током или возгорание.
- Никогда не устанавливайте оборудование с моторным приводом, чтобы предотвратить возгорание.
- В случае неисправности немедленно прекратите работу кондиционера и отключите всю систему питания. Затем проконсультируйтесь с авторизованным обслуживающим персоналом.



**Правильная утилизация данного продукта  
(Отходы электроники и электрооборудования)**

**(Применимо в странах с раздельной дренажной системой)**

Эта маркировка на продукте, аксессуарах или документации указывает на то, что продукт и его электронные аксессуары (например, зарядное устройство, гарнитура, USB-кабель) нельзя выбрасывать вместе с другими бытовыми отходами по окончании срока службы. Чтобы предотвратить нанесение вреда окружающей среде или здоровью человека в результате неконтролируемого удаления отходов, отделите эти предметы от других видов отходов и утилизируйте их ответственно, чтобы способствовать устойчивому повторному использованию материальных ресурсов.

Домашние пользователи должны связаться либо с продавцом, у которого они приобрели этот продукт, либо с местным правительственным учреждением, чтобы получить подробную информацию о том, где и как они могут сдать эти предметы на экологически безопасную переработку.

Бизнес-пользователи должны связаться со своим поставщиком и проверить условия договора купли-продажи. Этот продукт и его электронные аксессуары нельзя смешивать с другими коммерческими отходами для утилизации.



**Правильная утилизация аккумулятора в этом продукте**

Эта маркировка на аккумуляторе, руководстве или упаковке указывает на то, что аккумуляторы в этом продукте не следует выбрасывать вместе с другими бытовыми отходами по окончании их срока службы. Там, где они обозначены, химические символы Hg, Cd или Pb указывают на то, что батарея содержит ртуть, кадмий или свинец выше контрольных уровней, указанных в Директиве ЕС 2006/66.

# Технические характеристики и особенности

**Информация о назначении:** изделие предназначено для регулирования температуры воздуха в помещении

## Дисплей внутреннего кондиционера

**ПРИМЕЧАНИЕ:** Различные модели имеют различную переднюю панель и окно дисплея. Не все индикаторы, описанные ниже, доступны для приобретенного вами кондиционера. Пожалуйста, проверьте внутреннее окно дисплея приобретенного вами кондиционера.

Иллюстрации в данном руководстве приведены в пояснительных целях. Фактическая форма вашего внутреннего кондиционера может немного отличаться. Фактическая форма будет преобладать.

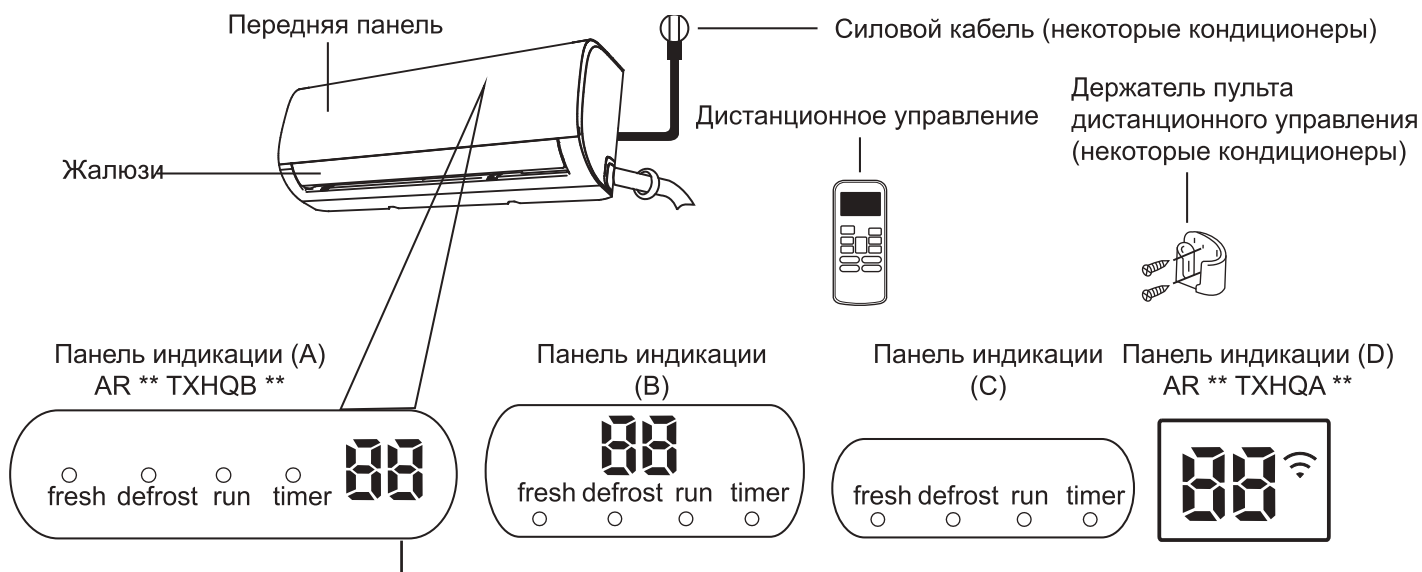

“fresh” когда функция fresh (освежение) активирована (некоторые кондиционеры)

“defrost” Отображает, когда функция defrost (блокировка) активирована

“run” когда агрегат включен.

“timer” когда установлен TIMER (ТАЙМЕР)

“” когда функция беспроводного управления активирована (некоторые кондиционеры)

“” Отображает температуру, характеристики работы и коды ошибок:  
Когда активирована функция ECO (некоторые кондиционеры), «» загорается постепенно один за другим как -- -- установленная температура -- ..... с интервалом в одну секунду.

“” в течение 3 секунд, когда:

- TIMER ON (таймер вкл.) (если кондиционер OFF (выкл.), «» остается TIMER ON (таймер вкл.), когда таймер установлен)
- Функция FRESH, SWING, FAST или SILENCE включена « 3

секунды, когда:

- когда установлено TIMER OFF (таймер выкл.)
- Функция FRESH, SWING, FAST или SILENCE отключена

“” когда включена функция защиты от холода

“” при размораживании (для охлаждаемых и отопительных кондиционеров)

“” когда устройство самоочищается (некоторые кондиционеры)

“” при включении режима обогрева 8°C (некоторые кондиционеры)

**Значения кодов отображения**

## Рабочая Температура

Если ваш кондиционер используется вне следующих температурных диапазонов, некоторые функции защиты безопасности могут сработать и привести к отключению устройства.

### Инвертор сплит-типа

	Режим COOL (охлаждения)	Режим HEAT (обогрев)	Режим DRY (ОСУШЕНИЕ)
Комнатная температура	17°C - 32°C (62°F - 90°F)	0°C - 30°C (32°F - 86°F)	10°C - 32°C (50°F - 90°F)
Температура наружного воздуха	0°C - 50°C (32°F - 122°F)	-15°C - 30°C (5°F - 86°F)	0°C - 50°C (32°F - 122°F)
	-15°C - 50°C (5°F - 122°F) (Для моделей с низкотемпературными системами охлаждения)		
	0°C - 52°C (32°F - 126°F) (Для специальных тропических моделей)		0°C - 52°C (32°F - 126°F) (Для специальных тропических моделей)

**ДЛЯ НАРУЖНЫХ БЛОКОВ С ДОПОЛНИТЕЛЬНЫМ ЭЛЕКТРИЧЕСКИМ НАГРЕВАТЕЛЕМ**  
Если внешняя температура ниже 0°C (32°F), мы настоятельно рекомендуем постоянно держать кондиционер подключенным, чтобы обеспечить бесперебойную работу.

### Для дальнейшей оптимизации производительности вашего кондиционера выполните следующие действия:

- Держите двери и окна закрытыми.
- Ограничьте потребление энергии с помощью функций TIMER ON (таймер вкл.) и TIMER OFF (таймер выкл.)
- Не перекрывайте входы и выходы воздуха.
- Регулярно проверяйте и чистите воздушные фильтры.

Руководство по использованию инфракрасного пульта дистанционного управления не входит в этот пакет литературы. Не все функции доступны для этого кондиционера, пожалуйста, проверьте внутренний дисплей и пульт дистанционного управления устройства, которое вы приобрели.

## Другие функции

- **Auto-Restart (автоматический перезапуск) (некоторые кондиционеры)**

Если кондиционер теряет питание, он автоматически перезапустится с предыдущими настройками, как только питание будет восстановлено.

- **Anti-mildew (анти-плесень) (некоторые кондиционеры)**

При выключении кондиционера в режимах COOL (охлаждение), AUTO (COOL) (авто охлаждение), или DRY (осушение) кондиционер будет продолжать работать на очень низкой мощности, чтобы высушить конденсированную воду и предотвратить рост плесени.

- **Беспроводное управление (некоторые кондиционеры)**

Беспроводное управление позволяет управлять кондиционером с помощью мобильного телефона и беспроводного соединения.

Для доступа к USB-устройству, замены, операции технического обслуживания должны выполняться профессиональным персоналом.

- **Память угла жалюзи (некоторые кондиционеры)**

При включении кондиционера жалюзи автоматически возобновят прежний угол наклона.

- **Обнаружение утечки хладагента (некоторые кондиционеры)**

Внутренний блок будет автоматически отображать «EC» или «EL0C» или мигать светодиодами (в зависимости от модели) при обнаружении утечки хладагента.

- **Режим Sleep (сон)**

Функция SLEEP (сон) используется для уменьшения потребления энергии во время сна (вам не нужны одинаковые настройки температуры, чтобы чувствовать себя комфортно). Эта функция может быть активирована только с помощью пульта дистанционного управления. И функция сна недоступна в режиме FAN (вентиляции) или DRY (осушения).

Когда будете готовы заснуть, нажмите кнопку SLEEP. В режиме COOL (охлаждение) кондиционер через 1 час повысит температуру на 1°C (2°F), а еще через час на 1°C (2°F).

В режиме HEAT (обогрев) кондиционер через 1 час снизит температуру на 1°C (2°F), а еще через час на 1°C (2°F).

Функция сна остановится через 8 часов, и система будет продолжать работать с окончательной ситуацией.



## • Установка угла воздушного потока

### Установка вертикального угла воздушного потока

Пока кондиционер включено, используйте кнопку **SWING/DIRECT (КАЧАТЬ / ПРЯМО)** на пульте дистанционного управления, чтобы задать направление (вертикальный угол) воздушного потока. Пожалуйста, обратитесь к руководству по дистанционному управлению для получения дополнительной информации.

### ПРИМЕЧАНИЕ ОТНОСИТЕЛЬНО УГЛАМ ЖАЛЮЗИ

При использовании COOL (охлаждение) или DRY (осушение) режимов не устанавливайте жалюзи под слишком вертикальным углом в течение длительного времени. Это может привести к конденсации воды на лезвии жалюзи, которая упадет на ваш пол или мебель.

При использовании COOL (охлаждение) или HEAT (обогрев) режимов установка жалюзи под слишком вертикальным углом может снизить производительность кондиционера из-за ограниченного потока воздуха.

### Установка горизонтального угла воздушного потока

Горизонтальный угол воздушного потока должен быть установлен вручную. Возьмитесь за дефлекторный стержень (смотри **рис. Б**) и вручную отрегулируйте его в нужном вам направлении.

**Для некоторых кондиционеров** горизонтальный угол воздушного потока можно установить с помощью пульта дистанционного управления, пожалуйста, обратитесь к Руководству по дистанционному управлению.

## Ручное управление (без пульта дистанционного управления)

### ! ОСТОРОЖНО

Кнопка ручного управления предназначена только для тестирования и аварийного срабатывания. Пожалуйста, не используйте эту функцию, если пульт дистанционного управления не потерян, и это абсолютно необходимо. Чтобы восстановить нормальную работу, используйте пульт дистанционного управления для активации кондиционера. Кондиционер должен быть выключено перед началом работы в ручном управлении.

Чтобы управлять вашим кондиционером вручную:

1. Откройте переднюю панель внутреннего блока.
2. Найдите кнопку **MANUAL CONTROL (РУЧНОГО УПРАВЛЕНИЯ)** на правой боковой панели кондиционера.
3. Нажмите кнопку **MANUAL CONTROL (РУЧНОГО УПРАВЛЕНИЯ)** один раз, чтобы активировать **ПРИНУДИТЕЛЬНЫЙ АВТОМАТИЧЕСКИЙ** режим.
4. Снова нажмите кнопку **MANUAL CONTROL (РУЧНОГО УПРАВЛЕНИЯ)**, чтобы включить режим **ПРИНУДИТЕЛЬНОГО ОХЛАЖДЕНИЯ**.
5. Нажмите кнопку **MANUAL CONTROL (РУЧНОГО УПРАВЛЕНИЯ)** в третий раз, чтобы выключить кондиционер.

6. Закройте переднюю панель.

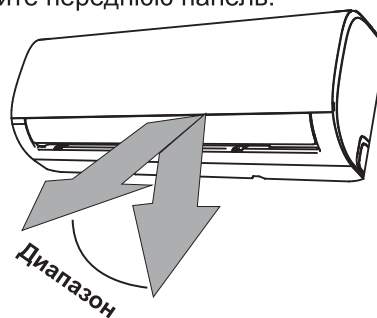

**ПРИМЕЧАНИЕ:** Не двигайте жалюзи вручную. Это приведет к тому, что жалюзи будут синхронизированы. Если это произойдет, выключите кондиционер и отсоедините его на несколько секунд, а затем перезагрузите. Это позволит сбросить жалюзи.

Рис. А

### ! ОСТОРОЖНО

Не засовывайте пальцы внутрь или вблизи вентилятора и всасывающей стороны кондиционера. Высокоскоростной вентилятор внутри кондиционера может привести к травмам.



Рис. Б



# Уход и техническое обслуживание

## Чистка внутреннего кондиционер

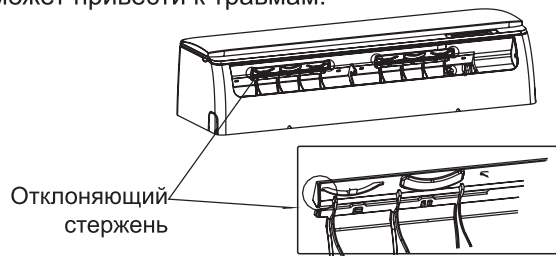
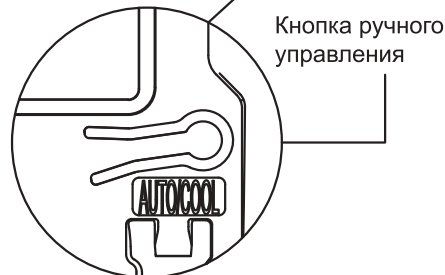
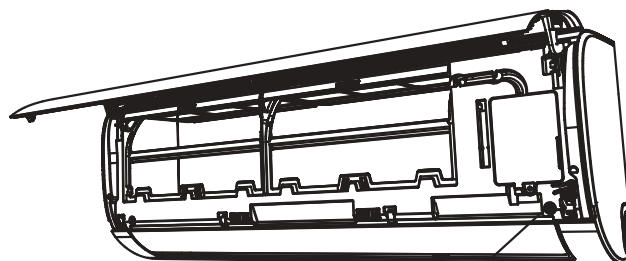
### ⚠ ПЕРЕД ЧИСТКОЙ ИЛИ ОБСЛУЖИВАНИЕМ

**ВСЕГДА ВЫКЛЮЧАЙТЕ КОНДИЦИОНЕР И ОТКЛЮЧАЙТЕ ЕГО ПИТАНИЕ ПЕРЕД ЧИСТКОЙ ИЛИ ТЕХНИЧЕСКИМ ОБСЛУЖИВАНИЕМ.**

### ⚠ ОСТОРОЖНО

Для очистки кондиционера используйте только мягкую сухую ткань. Если кондиционер особенно грязный, вы можете использовать ткань, смоченную в теплой воде, чтобы вытереть его.

- **НЕ** используйте химикаты или химически обработанную ткань для очистки кондиционера.
- **НЕ** используйте бензол, растворитель для краски, полировальный порошок или другие растворители для очистки кондиционера. Они могут привести к тому, что пластиковая поверхность треснет или деформируется.
- **НЕ** используйте воду более горячую, чем 40°C (104°F) для очистки передней панели. Это может привести к деформации или обесцвечиванию панели.

## Очистка воздушного фильтра

Засоренный кондиционер может снизить эффективность охлаждения вашего устройства, а также нанести вред вашему здоровью. Обязательно очищайте фильтр раз в две недели.

1. Поднимите переднюю панель внутреннего блока.
2. Сначала нажмите язычок на конце фильтра, чтобы ослабить пряжку, поднимите его, затем потяните на себя.
3. Теперь вытащите фильтр.
4. Если ваш фильтр имеет небольшие фильтры для освежения воздуха, снимите их с большого фильтра. Очистите эти фильтры для освежения воздуха с помощью использования ручного пылесоса.
5. Очистите большой воздушный фильтр с теплой, мыльной водой. Обязательно используйте мягкое моющее средство.

6. Промойте фильтр свежей водой, затем стряхните излишки воды.
7. Высушите его в прохладном сухом месте и не подвергайте воздействию прямых солнечных лучей.
8. Когда он высохнет, снова закрепите фильтр освежения воздуха на большем фильтре, а затем вставьте его обратно во внутренний блок.
9. Закройте переднюю панель внутреннего блока.

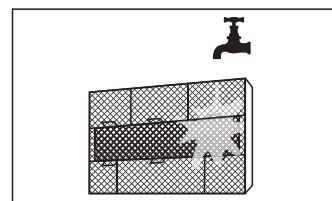
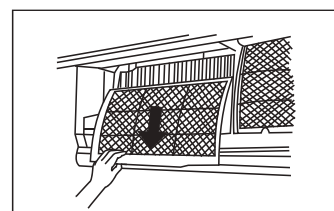

## ОСТОРОЖНО

- Перед заменой фильтра или очисткой выключите кондиционер и отключите его питание.
- При снятии фильтра не прикасайтесь к металлическим деталям кондиционера. Острые металлические края могут нанести вам травму.
- Не используйте воду для очистки внутренней части внутреннего кондиционера. Это может разрушить изоляцию и привести к поражению электрическим током.
- При сушке не подвержайте фильтр воздействию прямых солнечных лучей. Это может уменьшить фильтр.

## ОСТОРОЖНО

- Любое техническое обслуживание и чистка наружного кондиционера должны выполняться авторизованным дилером или лицензированным поставщиком услуг.
- Любой ремонт кондиционера должен выполняться авторизованным дилером или лицензированным поставщиком услуг.

## Поддержка –

### Длительные периоды неиспользования

Если вы планируете не использовать кондиционер в течение длительного периода времени, выполните следующие действия:

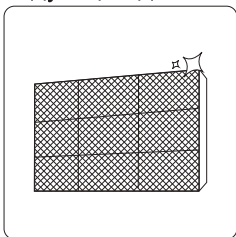

Очистите все фильтры

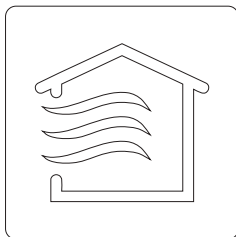

Включите функцию FAN (вентиляция), пока кондиционер полностью не высохнет



Выключите кондиционер и отключите питание.

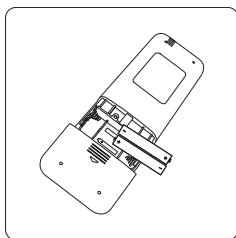

Извлеките батарейки из пульта дистанционного управления

## Поддержка –

### Предсезонная инспекция

После длительного неиспользования или перед периодами частого использования выполните следующие действия:

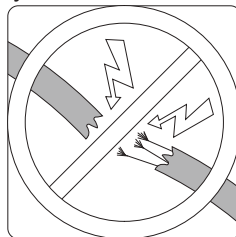

Проверьте наличие поврежденных проводов

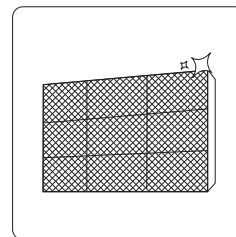

Очистите все фильтры



Проверка на наличие утечек

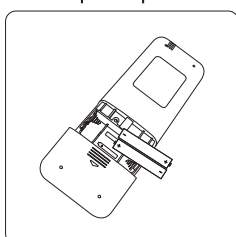

Заменить батарейки

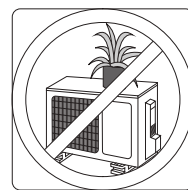
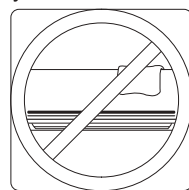

Убедитесь, что ничто не блокирует все входы и выходы воздуха



# Устранение неисправностей

## ПРАВИЛА ТЕХНИКИ БЕЗОПАСНОСТИ

При возникновении ЛЮБОГО из следующих условий немедленно выключите устройство!

- Шнур питания поврежден или аномально теплый
- Присутствует запах гари.
- Устройство издает громкие или необычные звуки
- Перегорает предохранитель питания или часто срабатывает автоматический выключатель.
- Попадание или вытекание воды или других посторонних жидкостей и предметов в кондиционер.

**НЕ ПЫТАЙТЕСЬ ИСПРАВИТЬ ИХ САМОСТОЯТЕЛЬНО! НЕМЕДЛЕННО ОБРАТИТЕСЬ К АВТОРИЗОВАННОМУ ПОСТАВЩИКУ УСЛУГ!**

### Распространенные проблемы

Следующие проблемы не являются неисправностью и в большинстве ситуаций не требуют ремонта.

Выпуск	Возможные причины:
Устройство не включается при нажатии кнопки ON/OFF (вкл./выкл.)	Кондиционер имеет 3-минутную функцию защиты, которая предотвращает перегрузку устройства. Устройство не может быть перезапущено в течение трех минут после выключения.
Устройство переходит из режима COOL/HEAT (охлаждения/обогрева) в режим FAN (вентиляции).	Устройство может быть изменено, чтобы предотвратить образование инея. После повышения температуры устройство снова начнет работать в ранее выбранном режиме.
	Заданная температура достигнута, и в этот момент устройство выключает компрессор. Устройство продолжит работать, когда температура снова начнет колебаться.
Внутренний блок кондиционера испускает белый туман	Во влажных регионах большая разница температур между воздухом помещения и кондиционированным воздухом может вызвать белый туман.
Как внутренние, так и наружные кондиционеры испускают белый туман	Когда после размораживания устройство вновь включается в режим HEAT (обогрев), из-за влаги, образующейся в процессе размораживания, может выделяться белый туман.
Внутренний кондиционер издает шумы	При сбросе жалюзи в исходное положение может возникнуть шум движущегося воздуха.
	После работы устройства в режиме HEAT (обогрев) из-за расширения и сжатия пластмассовых частей устройства может возникнуть скрип.
И внутренний, и наружный кондиционеры издают шумы.	Низкий шипящий звук во время работы: Это нормально и вызвано газообразным хладагентом, протекающим как через внутренние, так и наружные блоки кондиционера.
	Низкий шипящий звук, когда система запускается, или когда резко остановилась или размораживается: Этот шум является нормальным и вызван остановкой или изменением направления потока хладагента.
	Писклявый звук: Нормальное расширение и сжатие пластмассовых и металлических деталей, вызванное изменением температуры во время работы, может вызвать скрип.

Выпуск	Возможные причины:
<b>Наружный кондиционер издает шумы</b>	Устройство будет издавать различные звуки в зависимости от текущего режима работы.
<b>Пыль выбрасывается либо из внутреннего, либо из наружного блока кондиционера.</b>	Устройство может накапливать пыль в течение длительного периода неиспользования, которая будет выделяться при включении устройства. Это может быть смягчено путем накрывания кондиционера в течение длительных периодов бездействия.
<b>Аппарат издает неприятный запах</b>	Устройство может поглощать запахи из окружающей среды (например, мебель, приготовление пищи, сигареты и т. д.), которые будут испускаться во время использования.
	Фильтры кондиционера заплесневели и должны быть очищены.
<b>Вентилятор наружного кондиционера не работает.</b>	Во время работы скорость вращения вентилятора регулируется для оптимизации работы изделия.
<b>Нестабильная работа, непредсказуемость или кондиционер не реагирует</b>	Помехи от вышек сотовой связи и удаленных ускорителей могут привести к неисправности устройства. В этом случае попробуйте выполнить следующие действия: <ul style="list-style-type: none"> <li>● Отключите питание, а затем снова подключите.</li> <li>● Нажмите кнопку ON/OFF (вкл./выкл.) на пульте дистанционного управления, чтобы перезапустить работу.</li> </ul>

**ПРИМЕЧАНИЕ:** Если проблема не устранена, обратитесь к местному дилеру или в ближайший сервисный центр. Предоставьте им подробное описание неисправности устройства, а также номер вашей модели.

## Устранение неисправностей

При возникновении неполадок, пожалуйста, проверьте следующие пункты, прежде чем обращаться в ремонтную компанию.

Проблема	Возможные причины:	Решение
<b>Плохая производительность охлаждения</b>	Установка температуры может быть выше, чем температура окружающей среды в помещении	Понижьте настройку температуры
	Теплообменник на внутреннем или наружном кондиционере загрязнен	Очистите пораженный теплообменник
	Загрязнен воздушный фильтр	Снимите фильтр и очистите его в соответствии с инструкциями
	Вход или выход воздуха из любого кондиционера заблокирован	Выключите устройство, удалите препятствие и включите его снова.
	Открытые двери и окна	во время работы устройства, убедитесь в закрытии всех дверей и окон.
	Вырабатывание солнечным светом избыточного тепла	Закрывайте окна и шторы в периоды высокой жары или яркого солнечного света.
	Слишком много источников тепла в помещении (люди, компьютеры, электроника и т.д.)	Уменьшите количество источников тепла
	Низкий уровень хладагента из-за утечки или длительного использования	Проверьте наличие утечек, при необходимости повторно уплотните и долийте хладагент.
Активирована функция SILENCE (бесшумный режим) (дополнительная функция)	Функция SILENCE (бесшумный режим) может снизить производительность продукта за счет уменьшения рабочей частоты. Выключите функцию SILENCE (бесшумный режим).	

Проблема	Возможные причины:	Решение
<b>Устройство не работает</b>	Сбой питания.	Подождите, пока восстановится питание.
	Питание выключено	Подключите питание
	Перегорел предохранитель	Замените предохранитель
	Умерли батарейки дистанционного управления	Заменить батарейки
	Активирована 3-минутная защита устройства	Подождите три минуты после перезагрузки устройства
	Таймер активирован	Выключите таймер
<b>Устройство часто запускается и останавливается</b>	В системе слишком много или слишком мало хладагента	Проверьте герметичность и зарядите систему хладагентом.
	В систему попал несжимаемый газ или влага.	Откачайте и зарядите систему хладагентом
	Сломан компрессор	Замените компрессор
	Напряжение слишком высокое или слишком низкое	Установите маностат для регулирования напряжения
<b>Плохая производительность отопления</b>	Температура наружного воздуха крайне низкая	Используйте автономное отопительное устройство
	Холодный воздух проникает через двери и окна.	Убедитесь, что все двери и окна закрыты во время использования
	Низкий уровень хладагента из-за утечки или длительного использования	Проверьте наличие утечек, при необходимости повторно уплотните и долейте хладагент.
<b>Свет индикации продолжает мигать</b>	Устройство может прекратить работу или продолжать работать безопасно. Если индикаторы продолжают мигать или появляются коды ошибок, подождите около 10 минут. Проблема может разрешиться сама собой.	
<b>Код ошибки появляется и начинается с букв, как показано ниже в окне отображения внутреннего блока кондиционера:</b> <ul style="list-style-type: none"> <li>• E (x), P (x), F (x)</li> <li>• EH (xx), EL (xx), EC (xx)</li> <li>• PH (xx), PL (xx), PC (xx)</li> </ul>	Если нет, отключите питание, а затем подключите его снова. Включите устройство. Если проблема не устранена, отключите питание и обратитесь в ближайший сервисный центр.	

**ПРИМЕЧАНИЕ:** Если после выполнения описанных выше проверок и диагностики проблема не устранена, немедленно выключите устройство и обратитесь в авторизованный сервисный центр.

Для выполнения антимикробной функции этот продукт был обработан биоцидным веществом Цеолит цинк серебро.

## Аксессуары

Система кондиционирования воздуха поставляется со следующими аксессуарами. Используйте все установочные детали и аксессуары для установки кондиционера. Неправильная установка может привести к утечке воды, поражению электрическим током и возгоранию, а также к выходу оборудования из строя. Предметы, не входящие в комплект поставки кондиционера, необходимо приобретать отдельно.

Наименование аксессуаров	Кол-во (шт.)	Форма	Наименование аксессуаров	Кол-во (шт.)	Форма
Ручной	2-3		Пульт дистанционного управления	1	
Сливное соединение (для моделей с охлаждением и обогрева)	1		Аккумулятор	2	
Уплотнение (для моделей охлаждения и обогрева)	1		Держатель пульта дистанционного управления (при необходимости)	1	
Крепежная панель	1		Крепежный винт для держателя пульта дистанционного управления (при необходимости)	2	
Анкер	5~8 (в зависимости от моделей)				
Крепежный винт монтажной пластины	5~8 (в зависимости от моделей)				

Название	Форма		Количество (шт)
Узел соединительной трубы	Жидкостная сторона	ø6.35 (1/4 дюйма)	Детали вы должны приобрести отдельно. Проконсультируйтесь с дилером о правильном размере трубы приобретенного кондиционера.
		ø9.52 (3/8 дюйма)	
	Газовая сторона	ø9.52 (3/8 дюйма)	
		ø12.7 (1/2 дюйма)	
		ø15,88 (5/8 дюйма)	

# Краткое описание установки - Внутренний кондиционер

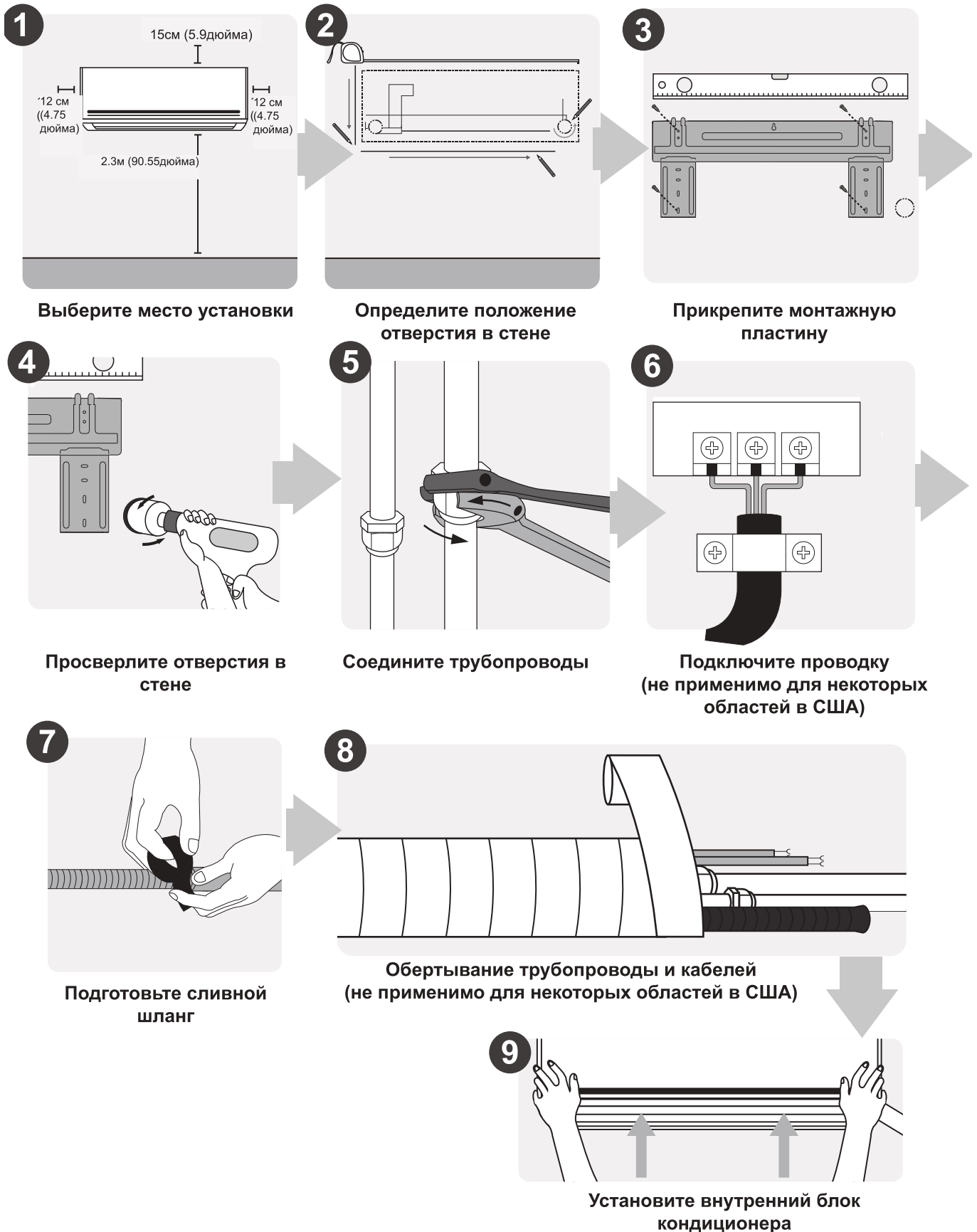

## Части кондиционера

**ПРИМЕЧАНИЕ:** Монтаж должен производиться в соответствии с требованиями местных и национальных стандартов. Установка может немного отличаться в разных областях.

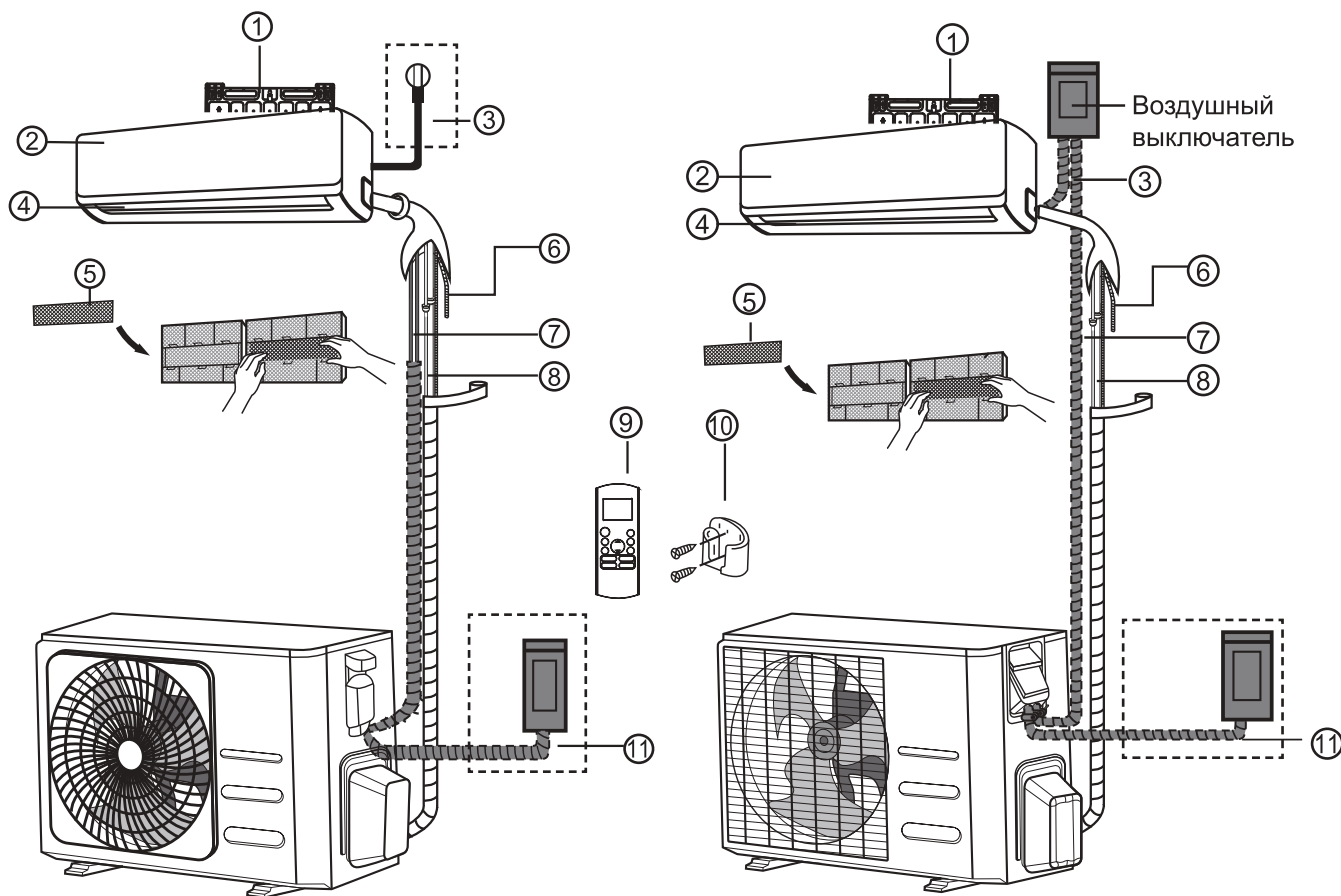

(1)

(2)

- |   |   |   |
|---|---|---|
| ① Монтажная пластина                      | (на задней панели основного фильтра - некоторые устройства) | ⑩ Держатель пульта дистанционного управления (некоторые кондиционеры) |
| ② Передняя панель                         | ⑥ Дренажная труба   | ⑪ Кабель наружного питания (некоторые кондиционеры)                   |
| ③ Силовой кабель (некоторые кондиционеры) | ⑦ Сигнальный кабель   |   |
| ④ Жалюзи                                  | ⑧ Трубопровод хладагента                                    |   |
| ⑤ Функциональный фильтр                   | ⑨ Пульт дистанционного управления                           |   |

### ПРИМЕЧАНИЕ К ИЛЛЮСТРАЦИЯМ

Иллюстрации в данном руководстве приведены в пояснительных целях. Фактическая форма вашего внутреннего кондиционера может немного отличаться. Фактическая форма будет преобладать.

# Установка внутреннего кондиционера

## Краткое описание установки - Внутренний кондиционер ПЕРЕД УСТАНОВКОЙ

Перед установкой внутреннего кондиционера обратитесь к этикетке на коробке с продуктом, чтобы убедиться, что номер модели внутреннего блока соответствует номеру модели наружного кондиционера.

### Шаг 1: Выберите место установки

Перед установкой внутреннего кондиционера необходимо выбрать подходящее место. Ниже приведены стандарты, которые помогут вам выбрать подходящее место для кондиционера.

### Правильные места установки соответствуют следующим стандартам:

- Хорошая циркуляция воздуха
- Удобный дренаж
- Шум от аппарата не должен беспокоить других людей
- Устойчивый и твердый - место не должно подвергаться вибрациям
- Достаточно сильный, чтобы выдержать вес кондиционера
- Расположение по крайней мере в одном метре от всех других электрических устройств (например, телевизора, радио, компьютера).

### НЕ устанавливайте кондиционер в следующих местах:

- Вблизи любого источника тепла, пара или горючего газа
- Рядом с легковоспламеняющимися предметами, такими как шторы или одежда
- Рядом с любым препятствием, которое может блокировать циркуляцию воздуха
- Рядом с дверью
- В месте, подверженном воздействию прямых солнечных лучей

### ПРИМЕЧАНИЕ ОБ ОТВЕРСТИИ В СТЕНЕ:

Если нет фиксированного трубопровода хладагента: Выбирая место, помните, что вы должны оставить достаточно места для отверстия в стене (см. раздел **Отверстие в стене для соединительного трубопровода**) для кабеля подачи сигнала и трубопровода хладагента, которые соединяют внутренние и наружные блоки. По умолчанию для всех трубопроводов используется правая сторона внутреннего кондиционера (обращенная к нему). Однако кондиционер может разместить

трубопроводы как слева, так и справа.

Для обеспечения надлежащего расстояния от стен и потолка смотри следующую диаграмму:

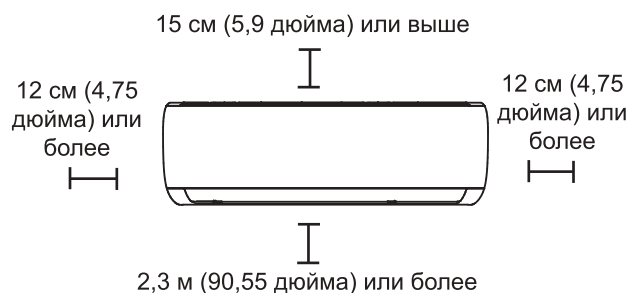

### Шаг 2: Крепление монтажной пластины к стене

Монтажная пластина - это устройство, на котором вы будете монтировать внутренний кондиционер.

- Снимите монтажную пластину с задней стороны внутреннего блока.

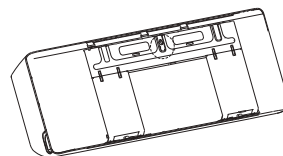

- Закрепите монтажную пластину на стене с помощью прилагаемых винтов. Убедитесь в том, что монтажная пластина плотно прилегает к стене.

### ПРИМЕЧАНИЕ ДЛЯ БЕТОННЫХ ИЛИ КИРПИЧНЫХ СТЕН:

Если стена сделана из кирпича, бетона или аналогичного материала, просверлите отверстия диаметром 5 мм (0,2 дюйма) в стене и вставьте втулочные анкеры. Затем закрепите монтажную пластину на стене, затянув винты непосредственно в зажимные анкеры.

### Шаг 3: Просверливание отверстия в стене для соединительных трубопроводов

1. Определите расположение отверстия в стене, основываясь на положении монтажной пластины. См. **Размеры монтажной пластины**.
2. Используя сверло диаметром 65 мм (2,5 дюйма) или 90 мм (3,54 дюйма) (в зависимости от модели), просверлите отверстие в стене. Убедитесь, что отверстие просверлено под небольшим углом вниз, так чтобы наружный конец отверстия был ниже внутреннего примерно на 5 мм-7 мм (0,2-0,275 дюйма). Это обеспечит надлежащий дренаж воды.
3. Поместите защитную манжету в отверстие. Это защищает края отверстия и поможет запечатать его, когда вы закончите процесс установки.

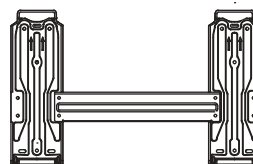

Тип В

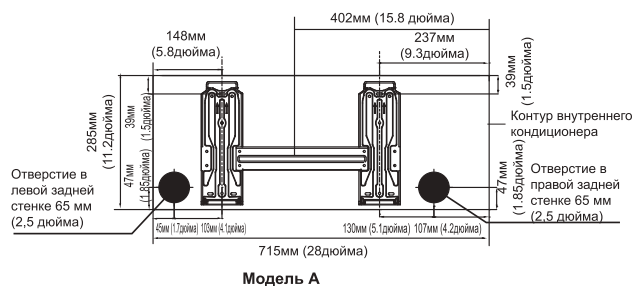

Модель А

### ⚠ ОСТОРОЖНО

При сверлении отверстия в стене избегайте проводов, сантехники и других чувствительных компонентов.

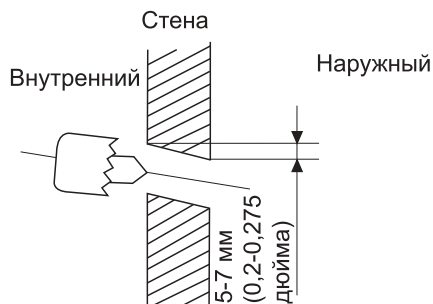

### РАЗМЕРЫ МОНТАЖНОЙ ПЛИТЫ

Разные модели имеют разные монтажные пластины. В зависимости от требований индивидуальной настройки форма монтажной пластины может немного отличаться. Но установочные размеры такие же для внутреннего блока того же размера. См., Например, тип А и тип В:

Правильная ориентация монтажной пластины

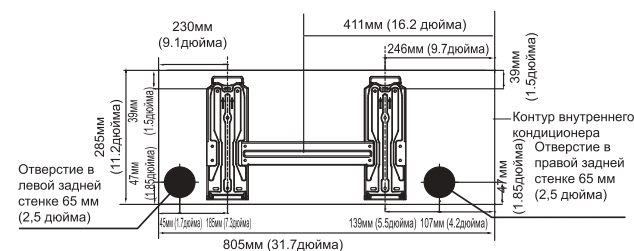
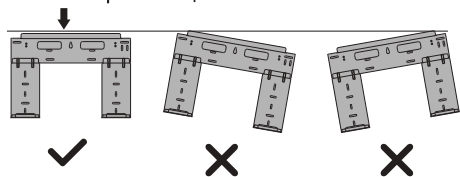

Модель Б

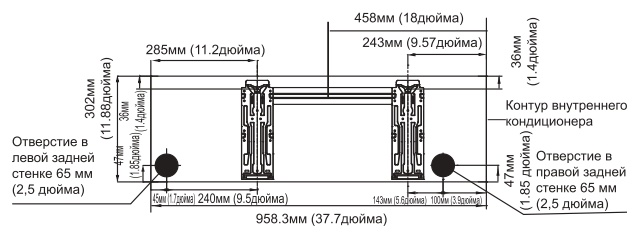

Модель В

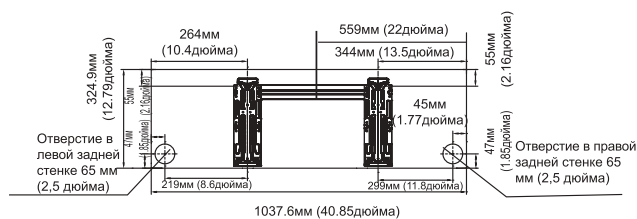

Модель Г

**ПРИМЕЧАНИЕ:** Когда труба стороны газа соединительная  $\Phi 15,88\text{mm}$  (5/8 дюйма) или больше, отверстие стены должно быть 90 мм (3.54 дюйма).



#### Шаг 4: Подготовка трубопровода хладагента

Трубопровод хладагента находится внутри изолирующего рукава, прикрепленного к задней части устройства. Вы должны подготовить трубопровод, прежде чем пропустить его через отверстие в стене.

1. Исходя из положения отверстия в стене относительно монтажной пластины, выберите сторону, с которой трубопровод будет выходить из кондиционера.
2. Если отверстие в стене находится позади устройства, держите выбивную панель на месте. Если отверстие в стене находится сбоку от внутреннего кондиционера, снимите пластиковую выбивную панель с этой стороны блока. Это создаст щель, через которую ваш трубопровод сможет выйти из устройства. Используйте плоскогубцы с игольчатым наконечником, если пластиковую панель слишком трудно снять вручную.

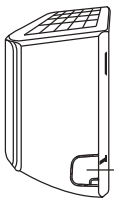

Выбивная панель

3. Если существующий соединительный трубопровод уже встроен в стену, перейдите непосредственно к шагу «**Connect Drain Hose** (Подключение дренажного шланга)». Если нет встроеного трубопровода, соедините трубопровод хладагента внутреннего блока к соединительному трубопроводу, который соединит внутренний и внешний блоки. Подробные инструкции смотри в разделе **Подключение трубопроводов хладагента** данного руководства.

#### ПРИМЕЧАНИЕ ОТНОСИТЕЛЬНО УГОЛА НАКЛОНА ТРУБОПРОВОДА

Трубопровод хладагента может выходить из внутреннего блока под четырьмя разными углами: слева, справа, слева сзади, справа сзади.

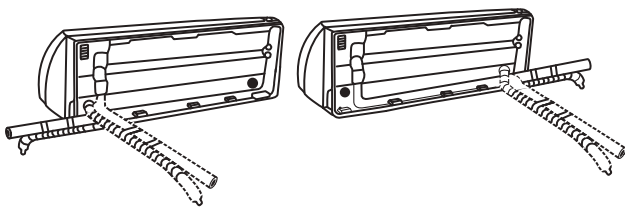

#### ! ОСТОРОЖНО

Будьте предельно осторожны, чтобы не повредить трубопроводы при изгибе их от кондиционера. Любые вмятины в трубопроводе будут влиять на производительность кондиционера.

- Затяните гайки до заданного момента. При

перетягивании гайки могут сломаться, что приведет к утечке хладагента.

#### ! ОСТОРОЖНО

- Сохраняйте минимальную длину трубопровода, чтобы свести к минимуму дополнительную заправку хладагента из-за удлинения трубопровода. (Максимально допустимая длина трубопровода: 15 м (для \*\* 09/12 \*\*\*\*\*) и 30 м (для \*\* 18/24 \*\*\*\*\*))
- При подключении труб убедитесь, что окружающие предметы не мешают им и не соприкасаются с ними, чтобы предотвратить утечку хладагента из-за физического повреждения.
- Убедитесь, что места, где проложены трубы хладагента, соответствуют национальным нормам по газу.
- Обязательно выполняйте такие работы, как дозаправка хладагента и сварка труб в условиях хорошей вентиляции.
- Обязательно выполняйте сварочные и трубопроводные работы для механических соединений в условиях, когда хладагент не циркулирует.
- При повторном соединении труб обязательно выполните развальцовку заново, чтобы предотвратить утечку хладагента.
- При работе с трубами хладагента и гибкими соединителями хладагента будьте осторожны, чтобы не повредить их физически окружающими предметами.

#### Шаг 5: Подсоединение сливного шланга

По умолчанию сливной шланг прикреплен к левой стороне устройства (когда вы обращены к задней части устройства). Однако он также может быть прикреплен к правой стороне. Чтобы обеспечить надлежащий дренаж, присоедините сливной шланг с той же стороны, с которой трубопровод хладагента выходит из устройства. Присоедините удлинитель сливного шланга (приобретается отдельно) к концу сливного шланга.

- Плотнo оберните место соединения тефлоновой лентой, чтобы обеспечить хорошее уплотнение и предотвратить утечку.
- Часть сливного шланга, которая останется в помещении, оберните изоляцией из пенопласта для предотвращения конденсации.
- Снимите воздушный фильтр и налейте небольшое количество воды в сливной поддон, чтобы убедиться, что вода течет из устройства плавно.

#### ! ПРИМЕЧАНИЕ ОТНОСИТЕЛЬНО РАЗМЕЩЕНИЯ ДРЕНАЖНОГО ШЛАНГА

Убедитесь, что сливной шланг расположен в соответствии со следующими рисунками.

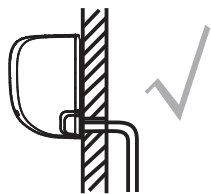

**ПРАВИЛЬНО**

Убедитесь, что в дренажном шланге нет перегибов или вмятин, чтобы обеспечить надлежащий дренаж.

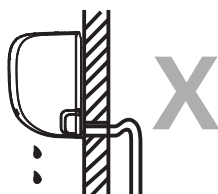

**НЕ ПРАВИЛЬНО**

Перегибы в сливном шланге создадут водяные ловушки.

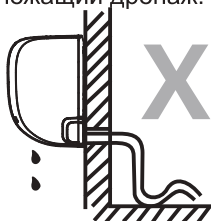

**НЕ ПРАВИЛЬНО**

Перегибы в сливном шланге создадут водяные ловушки.



**НЕ ПРАВИЛЬНО**

Не помещайте конец сливного шланга в воду или в емкости, которые собирают воду. Это мешает правильному дренажу.

### ЗАТКНИТЕ НЕИСПОЛЬЗУЕМО СЛИВНОЕ ОТВЕРСТИЕ

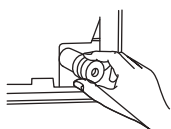

Для предотвращения нежелательных утечек необходимо заткнуть неиспользуемое сливное отверстие резиновой пробкой.

### ! ПЕРЕД ВЫПОЛНЕНИЕМ ЛЮБЫХ ЭЛЕКТРОМОНТАЖНЫХ РАБОТ ОЗНАКОМЬТЕСЬ С НАСТОЯЩИМИ ПРАВИЛАМИ

4. Вся проводка должна соответствовать местным и национальным электрическим нормам, правилам и устанавливаться лицензированным электриком.
5. Все электрические соединения должны быть выполнены в соответствии со схемой электрических соединений, расположенной на панелях внутреннего и наружного блока кондиционера.
6. Если с источником питания возникли серьезные проблемы с безопасностью, немедленно прекратите работу. Объясните свои доводы клиенту и откажитесь от установки устройства, пока проблема безопасности не будет должным образом решена.
7. Напряжение питания должно быть в пределах

90-110% от номинального напряжения.

Недостаточное питание может привести к неисправности, поражению электрическим током или возгоранию.

8. При подключении питания к стационарной проводке установите сетевой фильтр и главный выключатель питания мощностью в 1,5 раза превышающей максимальный ток устройства.
9. При подключении питания к неподвижной проводке в неподвижную проводку должен быть включен выключатель или автоматический выключатель, который разъединяет все полюса и имеет контактное расстояние не менее 1/8 дюйма (3 мм). Квалифицированный специалист должен использовать утвержденный автоматический разъединитель или выключатель.
10. Подключайте устройство только к отдельной розетке ответвления. Не подключайте к этой розетке другой прибор.
11. Убедитесь, что кондиционер правильно заземлен.
12. Каждый провод должен быть прочно соединен. Незакрепленная проводка может привести к перегреву клеммы, что приведет к неисправности изделия и возможному возгоранию.
13. Не позволяйте проводам соприкасаться или упираться в трубопровод хладагента, компрессор или любые движущиеся части внутри устройства.
14. Если установка оснащена вспомогательным электрообогревателем, он должен быть установлен на расстоянии не менее 1 метра (40 дюймов) от любых горючих материалов.
15. Во избежание поражения электрическим током никогда не прикасайтесь к электрическим компонентам сразу после отключения источника питания. После выключения питания всегда подождите 10 минут или более, прежде чем прикаснуться к электрическим компонентам.

 **ПРЕДУПРЕЖДЕНИЕ****ПЕРЕД ВЫПОЛНЕНИЕМ КАКИХ-ЛИБО ЭЛЕКТРИЧЕСКИХ ИЛИ МОНТАЖНЫХ РАБОТ ОТКЛЮЧИТЕ ОСНОВНОЕ ПИТАНИЕ СИСТЕМЫ.****Шаг 6: Подключение кабеля передачи сигналов**

Кабель передачи сигналов обеспечивает связь между внутренним и наружным кондиционерами. Вы должны сначала выбрать правильный размер кабеля, прежде чем подготовить его к подключению.

**Тип кабеля**

- **Внутренний кабель питания** (если применимо): H05VV-F или H05V2V2-F
- **Наружный силовой кабель:** 07RN-F
- **Кабель передачи сигналов:** 07RN-F

**Минимальная площадь поперечного сечения силовых и кабелей передачи сигналов (для справки)**

Номинальный ток прибора (А)	Номинальная площадь поперечного сечения (мм <sup>2</sup> )
> 3 и ≤ 6	0,75
> 6 и ≤ 10	1
> 10 и ≤ 16	1,5
> 16 и ≤ 25	2,5
> 25 и ≤ 32	4
> 32 и ≤ 40	6

- Для продукта, в котором используется хладагент R-32, будьте осторожны, чтобы не образовать искру, соблюдая следующие требования:
  - Не извлекайте предохранители при включенном питании.
  - Не отключайте вилку кабеля питания от розетки при включенном питании.
  - Розетку рекомендуется располагать высоко. Разместите шнуры так, чтобы они не запутались.

**ВЫБЕРИТЕ ПРАВИЛЬНЫЙ РАЗМЕР КАБЕЛЯ**

Размер кабеля питания, кабеля передачи сигналов, предохранителя и переключателя определяется максимальным током устройства. Максимальный ток указывается на заводской табличке, расположенной на боковой панели кондиционера. Обратитесь к этой табличке, чтобы выбрать правильный кабель, предохранитель или выключатель.

1. Откройте переднюю панель внутреннего блока.
2. С помощью отвертки откройте крышку отсека для проводов с правой стороны устройства. Это покажет клеммную колодку.

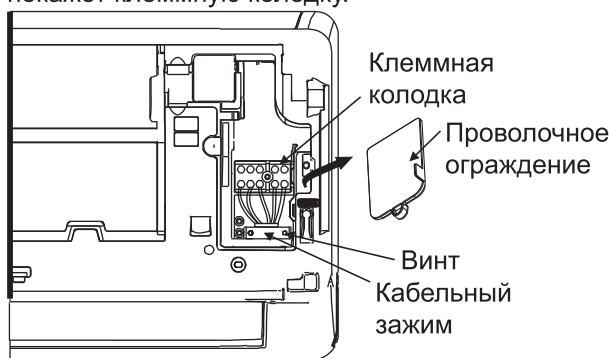

## ПРЕДУПРЕЖДЕНИЕ

**ВСЯ ПРОВОДКА ДОЛЖНА ВЫПОЛНЯТЬСЯ СТРОГО В СООТВЕТСТВИИ С ЭЛЕКТРИЧЕСКОЙ СХЕМОЙ, РАСПОЛОЖЕННОЙ НА ЗАДНЕЙ СТОРОНЕ ПЕРЕДНЕЙ ПАНЕЛИ ВНУТРЕННЕГО КОНДИЦИОНЕРА.**

3. Отвинтите кабельный зажим под клеммной колодкой и отложите его в сторону.
4. Повернувшись к задней панели устройства, снимите пластиковую панель с левой нижней стороны.
5. Подайте провод подачи сигналов через эту щель, от задней части устройства к передней.
6. Повернувшись лицом к передней части кондиционера, подсоедините провод в соответствии со схемой подключения внутреннего кондиционера, подсоедините u-образный наконечник и плотно прикрутите каждый провод к соответствующей клемме.

## ОСТОРОЖНО

**НЕ ПУТАЙТЕ ПРОВОДА ПОД НАПРЯЖЕНИЕМ И НУЛЕВЫЕ ПРОВОДА.**

Это опасно и может привести к неисправности кондиционера.

7. После проверки, чтобы убедиться, что все соединения надежно закреплены, используйте кабельный зажим для крепления сигнального кабеля к кондиционеру. Плотно завинтите кабельный зажим.
8. Замените проволочную крышку на передней панели устройства и пластиковую панель на задней.

## ПРИМЕЧАНИЕ О ПРОВОДКЕ

**ПРОЦЕСС ПОДКЛЮЧЕНИЯ ПРОВОДКИ МОЖЕТ НЕЗНАЧИТЕЛЬНО ОТЛИЧАТЬСЯ МЕЖДУ КОНДИЦИОНЕРАМИ И РЕГИОНАМИ.**

### Шаг 7: Обертывание трубопроводов и кабелей

Перед тем, как пропустить трубопровод, сливной шланг и сигнальный кабель через отверстие в стене, необходимо связать их вместе, чтобы сэкономить место, защитить и изолировать их (не применимо в Северной Америке).

1. Соедините сливной шланг, трубы хладагента и сигнальный кабель, как показано ниже:

Внутренний кондиционер

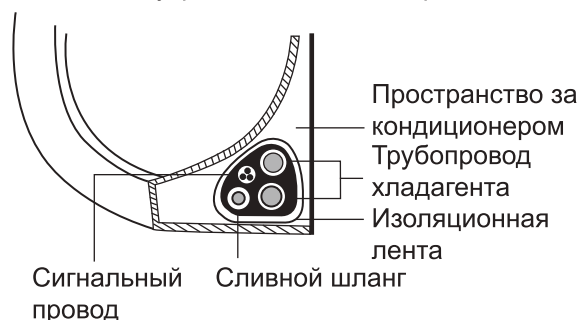

### СЛИВНОЙ ШЛАНГ ДОЛЖЕН БЫТЬ НА ДНЕ

Убедитесь, что сливной шланг находится в нижней части пакета. Установка сливного шланга в верхней части пучка может привести к переполнению сливного поддона, что может привести к пожару или повреждению водой.

### НЕ ПЕРЕПЛЕТАЙТЕ СИГНАЛЬНЫЙ КАБЕЛЬ С ДРУГИМИ ПРОВОДАМИ

Связывая эти элементы вместе, не переплетайте и не пересекайте сигнальный кабель с какой-либо другой проводкой.

2. Используя клейкую виниловую ленту, прикрепите сливной шланг к нижней стороне труб хладагента.
3. Используя изоляционную ленту, плотно оберните сигнальный провод, трубы хладагента и сливной шланг. Дважды проверьте, что все предметы обернуты.

### НЕ ОБЕРТЫВАЙТЕ КОНЦЫ ТРУБ

При заворачивании жгута держите концы трубок развернутыми. Вы должны получить доступ к ним, чтобы проверить их на наличие утечек в конце процесса установки (смотри раздел **Электрические проверки и проверки на герметичность** данного руководства).

## Шаг 8: Монтаж внутреннего кондиционера

Если вы установили новый соединительный трубопровод к наружному кондиционеру, выполните следующие действия:

1. Если вы уже пропустили трубопровод хладагента через отверстие в стене, перейдите к Шагу 4.
2. В противном случае, дважды проверьте, что концы труб хладагента герметизированы, чтобы предотвратить попадание грязи или посторонних материалов в трубы.
3. Медленно пропустите обернутый пучок труб хладагента, сливной шланг и провод подачи сигнала через отверстие в стене.
4. Закрепите верхнюю часть внутреннего кондиционера на верхнем крюке монтажной пластины.
5. Убедитесь, что устройство надежно закреплено на креплении, слегка надавив на левую и правую стороны устройства. Устройство не должно покачиваться или сдвигаться.
6. Используя равномерное давление, надавите на нижнюю половину устройства. Продолжайте нажимать вниз, пока устройство не защелкнется на крючках вдоль нижней части монтажной пластины.
7. Еще раз убедитесь, что устройство надежно установлено, слегка надавив на левую и правую стороны устройства.

Если трубопровод хладагента уже встроен в стену, выполните следующие действия:

1. Закрепите верхнюю часть внутреннего кондиционера на верхнем крюке монтажной пластины.
2. Используйте кронштейн или клин, чтобы подпереть агрегат, чтобы у вас было достаточно места для подсоединения трубопровода хладагента, сигнального кабеля и сливного шланга.



3. Подсоедините сливной шланг и трубопровод хладагента (инструкции смотри в разделе **Подключение трубопровода хладагента** данного руководства).
4. Держите место соединения трубы открытым для проведения испытания на герметичность (смотри раздел **Электрические проверки и проверки на герметичность** данного руководства).
5. После проверки на герметичность обмотайте место соединения изоляционной лентой.
6. Снимите кронштейн или клин, поддерживающий устройство.
7. Используя равномерное давление, надавите на нижнюю половину устройства. Продолжайте нажимать вниз, пока устройство не защелкнется на крючках вдоль нижней части монтажной пластины.

## БЛОК РЕГУЛИРУЕМЫЙ

Имейте в виду, что крючки на монтажной пластине меньше, чем отверстия на задней панели кондиционера. Если вы обнаружите, что у вас недостаточно места для подключения встроенных труб к внутреннему кондиционеру, его можно отрегулировать влево или вправо примерно на 30-50 мм (1,25-1,95 дюйма), в зависимости от модели.

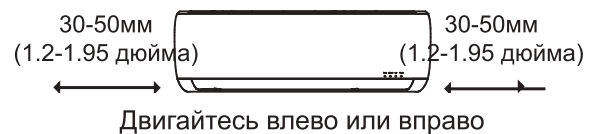

# Установка наружного кондиционера

Установите устройство, следуя местным нормам и правилам, которые могут немного отличаться между различными регионами.

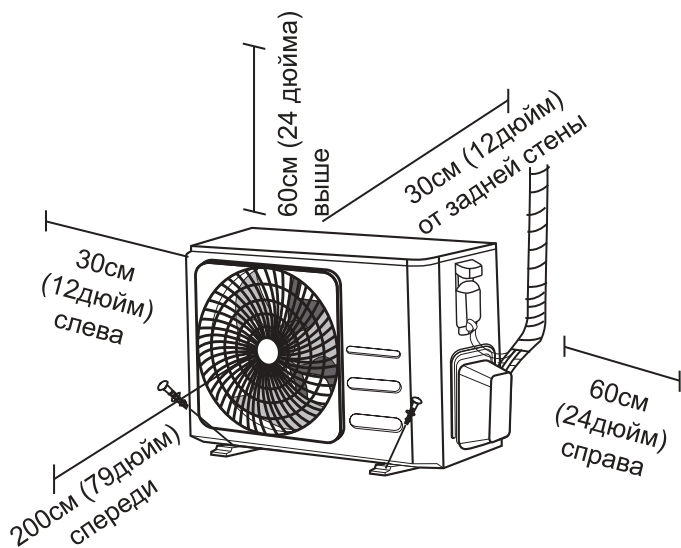

## Инструкция по установке – Наружного блока кондиционера

### Шаг 1: Выберите место установки

Перед установкой внутреннего кондиционера необходимо выбрать подходящее место. Ниже приведены стандарты, которые помогут вам выбрать подходящее место для кондиционера.

### Правильные места установки соответствуют следующим стандартам:

- Соответствует всем пространственным требованиям, указанным выше в разделе «Требования к монтажному пространству».
- Хорошая циркуляция и вентиляция воздуха
- Устойчивое и твердое - выбранное место не должно подвергаться вибрациям
- Шум от аппарата не должен беспокоить других людей
- Защищен от длительного воздействия прямых солнечных лучей или дождя
- Если ожидается снегопад, поднимите устройство над основой площадки, чтобы предотвратить накопление льда и повреждения катушки. Установите устройство достаточно высоко, чтобы оно было выше средней высоты выпадения снега. Минимальная высота должна быть 18 дюймов.

### **НЕ** устанавливайте кондиционер в следующих местах:

- Рядом с препятствием, которое будет блокировать входы и выходы воздуха
- Рядом с улицей общего пользования, людными местами или там, где шум от устройства будет мешать другим
- Рядом с животными или растениями, которые пострадают от выброса горячего воздуха
- Рядом с любым источником горячего газа
- В месте, подверженном воздействию большого количества пыли
- В месте, подверженном воздействию чрезмерного количества соленого воздуха

### ОСОБЫЕ РЕШЕНИЯ ДЛЯ ЭКСТРЕМАЛЬНЫХ ПОГОДНЫХ УСЛОВИЙ

#### Если устройство подвергается воздействию сильного ветра:

Установите кондиционер таким образом, чтобы воздуховыпускной вентилятор находился под углом 90° к направлению ветра. Если нужно, постройте барьер перед блоком, чтобы защитить его от чрезвычайно сильных ветров. Смотрите рисунки ниже.

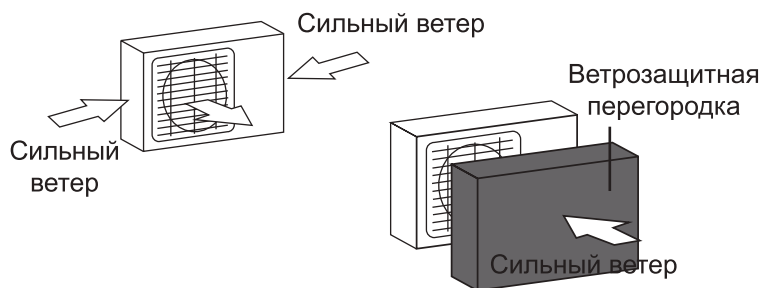

#### Если устройство часто подвергается воздействию сильного дождя или снега:

Постройте над блоком кондиционера укрытие, чтобы защитить его от дождя или снега. Будьте осторожны, чтобы не препятствовать потоку воздуха вокруг устройства.

#### Если устройство часто подвергается воздействию соленого воздуха (морской):

Используйте наружный блок кондиционера, который специально разработан, чтобы противостоять коррозии.

## Шаг 2: Установить сливное соединение (только для теплового насоса)

Перед установкой наружного кондиционера на место необходимо установить сливное соединение в нижней части блока. Обратите внимание, что существует два различных типа дренажных швов в зависимости от типа наружного кондиционера.

**Если сливное соединение снабжено резиновым уплотнением (смотри Рис. А)** выполните следующие действия:

1. Установите резиновое уплотнение на конце сливного соединения, которое будет соединено с наружным кондиционером.
2. Вставьте сливной патрубок в отверстие в нижней части устройства.
3. Поверните сливное соединение на 90°, пока оно не защелкнется на месте, обращенном к передней части устройства.
4. Подсоедините удлинитель сливного шланга (не входит в комплект) к сливному соединению, чтобы перенаправить воду из устройства в режиме обогрева.

**Если сливное соединение не снабжено резиновым уплотнением (смотри Рис. Б)** выполните следующие действия:

1. Вставьте сливной патрубок в отверстие в нижней части устройства. Сливное соединение щелкнет на месте.
2. Подсоедините удлинитель сливного шланга (не входит в комплект) к сливному соединению, чтобы перенаправить воду из устройства в режиме обогрева.

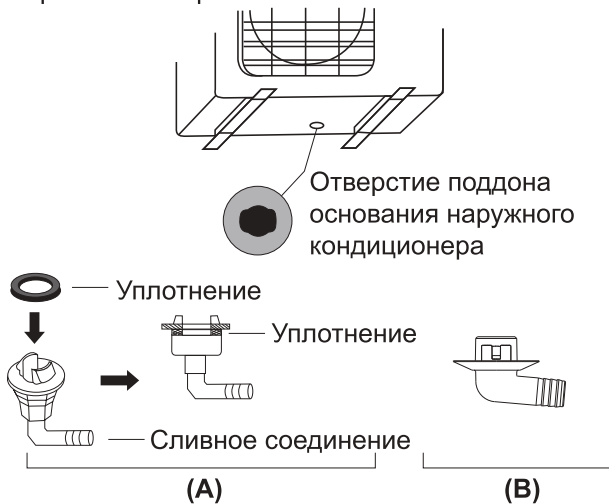

## Шаг 3: Анкер наружного кондиционера

Наружный кондиционер может быть закреплен на земле или на настенном кронштейне с помощью болта (M10). Подготовьте основание установки кондиционера согласно размерам ниже.

### РАЗМЕРЫ УСТАНОВКИ КОНДИЦИОНЕРА

Ниже приведен список различных размеров наружных кондиционеров и расстояние между их монтажными ножками. Подготовьте основание установки кондиционера согласно размерам ниже.

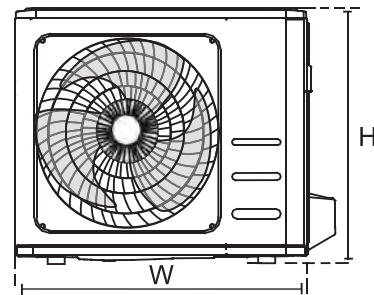
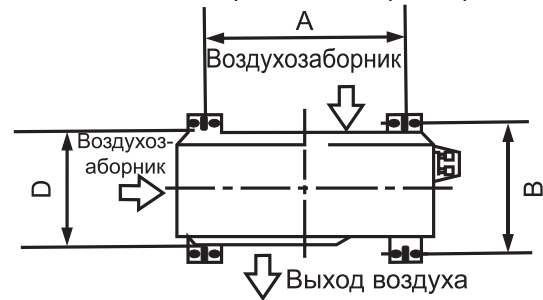

## ! В ХОЛОДНОМ КЛИМАТЕ

В холодном климате убедитесь, что сливной шланг расположен как можно выше, чтобы обеспечить быстрый слив воды. Если вода стекает слишком медленно, она может замерзнуть в шланге и затопить устройство.

Размеры наружного кондиционера (мм) W × H × D	Установочные размеры	
	Расстояние А (мм)	Расстояние Б (мм)
720 × 495 × 270 (28,3" × 19,5" × 10,6")	452 (17,7")	255 (10,0")
800 × 554 × 333 (31,5" × 21,8" × 13,1")	514 (20,2")	340 (13,4")
845 × 702 × 363 (33,3" × 27,6" × 14,3")	540 (21,3")	350 (13,8")

При установке устройства на землю или на бетонную монтажную площадку, выполните следующие действия:

1. Отметьте позиции для четырех болтов расширения на основе диаграммы размеров.
2. Предварительно просверлите отверстия для болтов расширения.
3. Поместите гайку на конец каждого болта расширения.
4. Забейте расширительные болты в предварительно просверленные отверстия.
5. Снимите гайки с болтов расширения и установите наружный кондиционер на болты.
6. Положите шайбу на каждый болт расширения, затем замените гайки.
7. С помощью гаечного ключа затяните каждую гайку до упора.

### ПРЕДУПРЕЖДЕНИЕ

**ПРИ СВЕРЛЕНИИ В БЕТОН РЕКОМЕНДУЕТСЯ ВСЕГДА ЗАЩИЩАТЬ ГЛАЗА.**

Если вы устанавливаете устройство на настенный кронштейн, выполните следующие действия:

### ОСТОРОЖНО

Убедитесь, что стена сделана из прочного кирпича, бетона или аналогичного прочного материала.

**Стена должна выдерживать по меньшей мере в четыре раза больший вес устройства.**

1. Отметьте положение отверстий кронштейна на основе диаграммы размеров.
2. Предварительно просверлите отверстия для расширительных болтов.
3. Поместите шайбу и гайку на конец каждого болта расширения.
4. Проденьте болты расширения через отверстия в кронштейнах, установите кронштейны в положение, и забейте болты расширения в стену.
5. Убедитесь, что монтажные кронштейны выровнены.
6. Осторожно поднимите кондиционер и установите его монтажные ножки на кронштейны.
7. Крепко прикрутите кондиционер к кронштейнам.
8. Если позволено, установите кондиционер с резиновыми прокладками для уменьшения вибраций и шума.



#### Шаг 4: Соединение силовых и сигнальных кабелей

Клеммная колодка внешнего кондиционера защищена крышкой для электропроводки на боковой стороне блока. Полная схема подключения напечатана на внутренней стороне крышки проводки.



### ПРЕДУПРЕЖДЕНИЕ

#### ПЕРЕД ВЫПОЛНЕНИЕМ КАКИХ-ЛИБО ЭЛЕКТРИЧЕСКИХ ИЛИ МОНТАЖНЫХ РАБОТ ОТКЛЮЧИТЕ ОСНОВНОЕ ПИТАНИЕ СИСТЕМЫ.

1. Подготовить кабель для подключения:

#### ИСПОЛЬЗУЙТЕ ПРАВИЛЬНЫЙ КАБЕЛЬ

- Внутренний кабель питания (если применимо): H05VV-F или H05V2V2-F
- Наружный силовой кабель: 07RN-F
- Кабель передачи сигналов: 07RN-F

#### ВЫБЕРИТЕ ПРАВИЛЬНЫЙ РАЗМЕР КАБЕЛЯ

Размер кабеля питания, кабеля передачи сигналов, предохранителя и переключателя определяется максимальным током устройства. Максимальный ток указывается на заводской табличке, расположенной на боковой панели кондиционера. Обратитесь к этой табличке, чтобы выбрать правильный кабель, предохранитель или выключатель.

- а. Используя съемники проводов, снимите резиновую оболочку с обоих концов кабеля, чтобы показать около 40 мм (1,57 дюйма) проводов внутри.
- б. Снимите изоляцию с концов проводов.
- в. Используя щипцы для проволоки, обжимайте U-образные наконечники на концах проводов.

#### ОБРАТИТЕ ВНИМАНИЕ НА ПРОВОД ПОД НАПРЯЖЕНИЕМ

При обжиме проводов убедитесь, что вы четко отличаете провод под напряжением («L») от других проводов.



### ПРЕДУПРЕЖДЕНИЕ

**ВСЕ ЭЛЕКТРОМОНТАЖНЫЕ РАБОТЫ ДОЛЖНЫ ВЫПОЛНЯТЬСЯ СТРОГО В СООТВЕТСТВИИ С ЭЛЕКТРИЧЕСКОЙ СХЕМОЙ, РАСПОЛОЖЕННОЙ ВНУТРИ ПРОВОЛОЧНОЙ КРЫШКИ НАРУЖНОГО БЛОКА КОНДИЦИОНЕРА.**

2. Откройте крышку электропроводки и снимите ее.
3. Отвинтите кабельный зажим под клеммной колодкой и отложите его в сторону.
4. Соедините провод согласно монтажной схеме, и твердо привинтите U-образный наконечник каждого провода к его соответствующему терминалу.
5. После проверки, чтобы убедиться, что все соединения надежно закреплены, обмотайте провода вокруг, чтобы предотвратить попадание дождевой воды в клемму.
6. С помощью зажима кабеля закрепите кабель на устройстве. Плотно завинтите кабельный зажим.
7. Изолируйте неиспользуемые провода с помощью PVC ленты. Расположите их так, чтобы они не касались каких-либо электрических или металлических частей.
8. Замените проволочную крышку на боковой стороне устройства и привинтите ее на место.

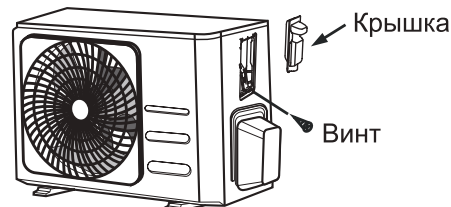

#### В Северной Америке

1. Снимите проволочную крышку с устройства, ослабив 3 винта.
2. Снимите колпачки на панели трубопровода.
3. Временно установите трубы трубопровода (не включенные) на панель трубопровода.
4. Правильно подсоедините линии питания и низкого напряжения к соответствующим клеммам на клеммной колодке.
5. Заземлите устройство в соответствии с местными нормами.
6. Убедитесь, что размер каждого провода на несколько дюймов больше, чем требует того нормы проводки.
7. Используйте стопорные гайки для закрепления трубок трубопровода.

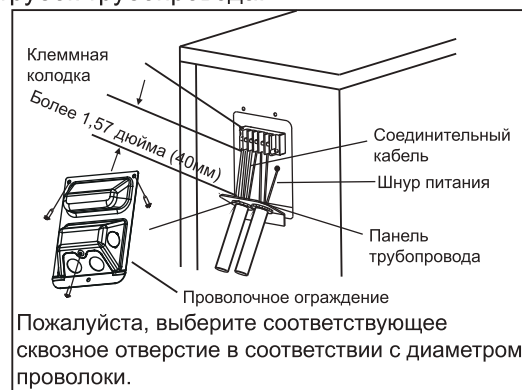

## Соединение трубопроводов хладагента

При подключении трубопровода хладагента **не допускайте** попадания в устройство веществ или газов, отличных от указанного хладагента. Присутствие других газов или веществ снижает производительность установки и может вызвать аномально высокое давление в холодильном цикле. Это может привести к взрыву и травмам.

### Примечание о длине трубы

Длина трубопровода хладагента будет влиять на производительность и энергоэффективность установки. Номинальная эффективность проверена на агрегатах с длиной трубы 5 метров (16,5 футов) для минимизации вибрации и чрезмерного шума.

Технические характеристики максимальной длины и высоты падения трубопроводов приведены в таблице ниже.

### Максимальная длина и высота падения трубопровода хладагента на единицу модели

Модель	Емкость (БТЕ/ч)	Макс. Длина (м)	Макс. Высота падения (м)
Инверторный Сплит-Кондиционер R32	< 15,000	25 (82 фута)	10 (33 фута)
	≥ 15.000 и < 24.000	30 (98,5 фута)	20 (66 фута)
	≥ 24 000 и < 36 000	50 (164 фута)	25 (82 фута)

### Инструкции по подключению – Трубопровод хладагента

#### Шаг 1: Обрезание труб

При подготовке труб хладагента следует особенно тщательно обрезать и правильно расширить их. Это обеспечит эффективную работу и сведет к минимуму необходимость в дальнейшем техническом обслуживании.

1. Измерьте расстояние между внутренним и наружным блоками кондиционера.
2. Используя труборезный станок, отрежьте трубу немного длиннее, чем измеренное расстояние.
3. Убедитесь, что труба обрезана под идеальным углом в 90°.

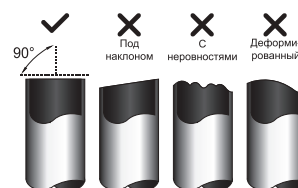

**НЕ ДЕФОРМИРУЙТЕ ТРУБУ ПРИ РЕЗКЕ**

Будьте особенно осторожны, чтобы во время резки не повредить, не помять и не деформировать трубу. Это резко снизит эффективность обогрева агрегата.

### Шаг 2: Удаление заусениц

Заусенцы могут повлиять на герметичность соединения трубопроводов хладагента. Они должны быть полностью удалены.

1. Держите трубу под углом вниз, чтобы предотвратить попадание заусенцев в трубу.
2. Используя расширитель или инструмент для удаления заусенцев, удалите все заусенцы из среза трубы.



### Шаг 3: Расширение концов труб

Правильное расширение имеет важное значение для достижения герметичного уплотнения.

1. После удаления заусенцев с обрезанной трубы, заклейте концы лентой PVC, чтобы предотвратить попадание посторонних материалов в трубу.
2. Обейте трубу изоляционным материалом.
3. Поместите расширенные гайки на обоих концах трубы. Убедитесь, что они направлены в правильном направлении, потому что вы не можете надеть их или изменить их направление после расширения.



4. Снимите PVC ленту с концов трубы, когда она будет готова к проведению расширительных работ.
5. Зажим расширенной формы на конце трубы. Конец трубы должен выходить за край расширенной формы в соответствии с размерами, указанными в таблице ниже.

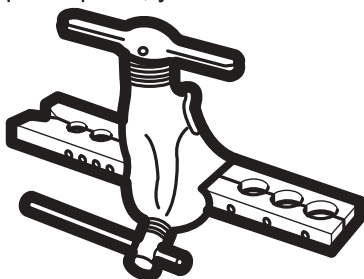

### РАСШИРЕНИЕ ТРУБОПРОВОДА ЗА ПРЕДЕЛЫ РАСШИРЕННОЙ ФОРМЫ

Наружный диаметр трубы (мм)	А (мм)	
	Мин.	Макс.
ø6.35 (ø0.25")	0,7 (0,0275")	1,3 (0,05")
ø9.52 (ø0.375")	1,0 (0,04")	1,6 (0,063")
ø12.7 (ø0.5")	1,0 (0,04")	1,8 (0,07")
ø15.88 (ø0.63")	2,0 (0,078")	2,2 (0,086")

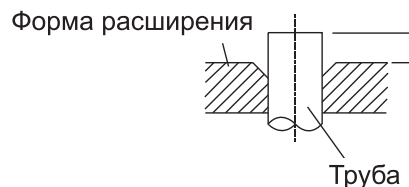

6. Поместите инструмент для раскалывания на форму.
7. Поворачивайте рукоятку развальцовочного инструмента по часовой стрелке до тех пор, пока труба полностью не расширится.
8. Извлеките инструмент и форму для расширения, после этого осмотрите конец трубы на наличие трещин и возможного расширения.

### Шаг 4: Соедините трубопроводы

При соединении труб хладагента будьте осторожны, чтобы не использовать чрезмерный крутящий момент или не деформировать трубопроводы каким-либо образом. Вы должны сначала соединить трубу низкого давления, а затем трубу высокого давления.

### МИНИМАЛЬНЫЙ РАДИУС СГИБА

При изгибе соединительных трубопроводов хладагента минимальный радиус изгиба составляет 10 см.

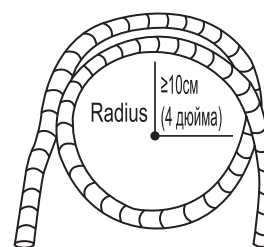

### Инструкция по подключению трубопровода к внутреннему блоку кондиционера

1. Выровняйте центр двух труб, которые вы будете соединять.

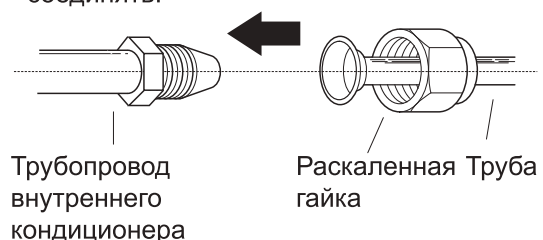

2. Вручную затяните конусную гайку как можно туже.
3. Используя гаечный ключ, захватите гайку на трубке кондиционера.
4. Крепко сжимая гайку на трубопроводе устройства, используйте динамометрический ключ, чтобы затянуть гайку в соответствии со значениями крутящего момента в таблице **Требований к крутящему моменту** ниже. Слегка ослабьте раскручивающуюся гайку, затем снова затяните.

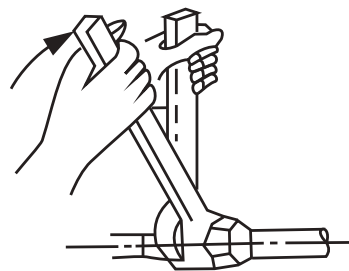

### ТРЕБОВАНИЯ К КРУТЯЩЕМУ МОМЕНТУ

Наружный диаметр трубы (мм)	Момент затяжки (Н•м)	Размер расширения (B) (мм)	Геометрия расширения
ø6.35 (ø0.25")	18~20 (180~200кгс.см)	8.4~8.7 (0.33~0.34")	
ø9.52 (ø0.375")	32~39 (320~390кгс.см)	13.2~13.5 (0.52~0.53")	
ø12.7 (ø0.5")	49~59 (490~590кгс.см)	16.2~16.5 (0.64~0.65")	
ø15.88 (ø0.63")	57~71 (570~710кгс.см)	19.2~19.7 (0.76~0.78")	

### ⊘ НЕ ИСПОЛЬЗУЙТЕ ЧРЕЗМЕРНЫЙ КРУТЯЩИЙ МОМЕНТ

Чрезмерное усилие может сломать гайку или повредить трубопровод хладагента. Вы не должны превышать требования к крутящему моменту, приведенные в таблице выше.

#### Инструкция по подключению трубопровода к наружному блоку кондиционера

1. Открутите крышку упакованного клапана со стороны наружного блока кондиционера.
2. Снимите защитные колпачки с концов клапанов.
3. Выровняйте расширенный конец трубы с каждым клапаном и как можно плотнее затяните гайку вручную.
4. Используя гаечный ключ, захватите корпус клапана. Не сжимайте гайку, которая закрывает рабочий клапан.
5. Крепко сжимая корпус клапана, используйте динамометрический ключ, чтобы затянуть расширенную гайку в соответствии с правильными значениями крутящего момента.
6. Слегка ослабьте раскручивающуюся гайку, затем снова затяните.
7. Повторите шаги 3-6 для оставшейся трубы.

### ⚠ ИСПОЛЬЗУЙТЕ ГАЕЧНЫЙ КЛЮЧ ДЛЯ ЗАХВАТА ОСНОВНОГО КОРПУСА КЛАПАНА

Крутящий момент от затяжки расширенной гайки может отломать другие части клапана.

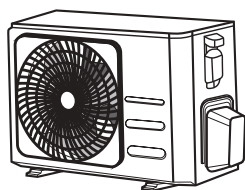

Крышка клапана

5. Крепко сжимая корпус клапана, используйте динамометрический ключ, чтобы затянуть расширенную гайку в соответствии с правильными значениями крутящего момента.

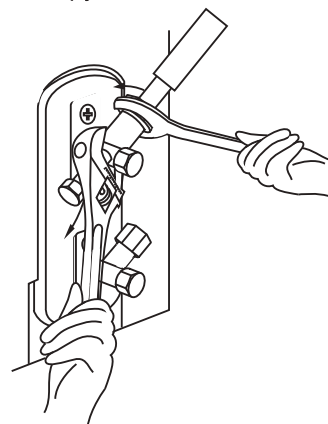

# Откачивание воздуха

## Подготовка и меры предосторожности

Воздух и посторонние вещества в контуре хладагента могут вызвать аномальное повышение давления, что может повредить кондиционер, снизить его эффективность и привести к травмам. Используйте вакуумный насос и манометр для удаления вакуума из контура хладагента, удаляя неконденсируемый газ и влагу из системы. Эвакуация должна производиться при первоначальной установке и при перемещении установки.

### ПЕРЕД ВЫПОЛНЕНИЕМ ОТКАЧИВАНИЯ

- Убедитесь, что соединительные трубы между внутренним и наружным кондиционерами соединены правильно.
- Убедитесь, что все провода подключены правильно.

### Инструкции по откачиванию

1. Подсоедините зарядный шланг манометра коллектора к сервисному отверстию на клапане низкого давления наружного кондиционера.
2. Подсоедините к вакуумному насосу еще один зарядный шланг от манометра коллектора.
3. Откройте манометр коллектора со стороны низкого давления. Держите сторону высокого давления закрытой.
4. Включите вакуумный насос для вакуумирования системы.
5. Прогоняйте вакуум в течение не менее 15 минут или до тех пор, пока счетчик смеси не покажет -76cmHG (-10<sup>5</sup> Па).

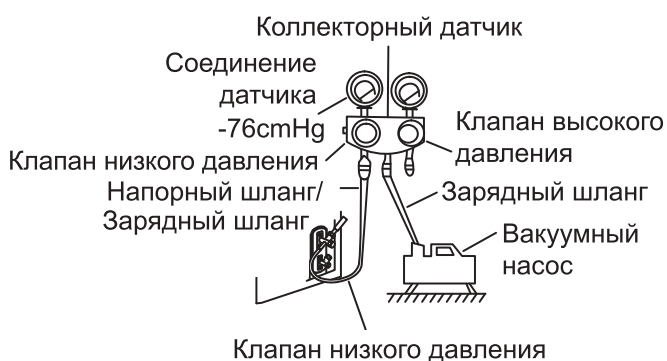

6. Закройте манометр коллектора со стороны низкого давления и выключите вакуумный насос.

7. Подождите 5 минут, затем убедитесь, что давление в системе не изменилось.
8. При изменении давления в системе обратитесь к разделу проверка утечки газа для получения информации о том, как проверить наличие утечек. Если давление в системе не изменилось, отвинтите колпачок от уплотненного клапана (клапан высокого давления).
9. Вставьте шестигранный ключ в упакованный клапан (клапан высокого давления) и откройте клапан, повернув ключ на 1/4 оборота против часовой стрелки. Прислушайтесь к выходу газа из системы, затем закройте клапан через 5 секунд.
10. Понаблюдайте за манометром в течение одной минуты, чтобы убедиться, что давление не изменилось. Показания манометра должны быть немного выше атмосферного давления.
11. Извлеките шланг зарядки из сервисного порта.

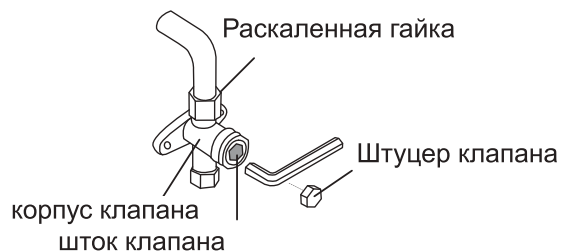

12. Используя шестигранный ключ, полностью откройте клапаны высокого и низкого давления.
13. Затяните крышки клапанов на всех трех клапанах (сервисный порт, высокое давление, низкое давление) вручную. При необходимости вы можете затянуть его еще сильнее с помощью динамометрического ключа.

## ⚠ ОСТОРОЖНО ОТКРОЙТЕ ШТОКИ КЛАПАНОВ

Открывая штоки клапанов, поворачивайте шестигранный ключ до тех пор, пока он не упрется в пробку. Не пытайтесь заставить клапан открыться дальше.

## ПРИМЕЧАНИЕ ОТНОСИТЕЛЬНО

Некоторые системы требуют дополнительной зарядки в зависимости от длины трубы. Стандартная длина трубы составляет 5 м (16'). Хладагент следует заправлять из сервисного отверстия на клапане низкого давления наружного кондиционера. Дополнительный хладагент, подлежащий заправке, можно рассчитать по следующей формуле::

### ДОПОЛНИТЕЛЬНЫЙ ХЛАДАГЕНТ НА ДЛИНУ ТРУБЫ

Длина соединительной трубы (м)	Способ продувки воздуха	Дополнительный хладагент	
≤ Стандартная длина трубы	Вакуумный насос	НЕТ	
> Стандартная длина трубы	Вакуумный насос	Жидкая сторона: ø6.35 (ø0.25") <b>R32:</b> (Длина трубы – стандартная длина) × 12г/м (Длина трубы – стандартная длина) × 0,13 унции/фут	Жидкая сторона: ø9.52 (ø0.375") <b>R32:</b> (Длина трубы – стандартная длина) × 24г/м (Длина трубы – стандартная длина) × 0.26 унции/фут

 **ОСТОРОЖНО НЕ** смешивайте типы хладагентов.

## Меры предосторожности при добавлении хладагента R-32

В дополнение к обычной процедуре зарядки должны соблюдаться следующие требования.

- Убедитесь, что при заправке не происходит загрязнения другими хладагентами.
- Чтобы минимизировать количество хладагента, делайте шланги и линии как можно короче.
- Цилиндры следует держать в вертикальном положении.
- Перед заправкой убедитесь, что система охлаждения заземлена.
- При необходимости промаркируйте систему после зарядки.
- Требуется особая осторожность, чтобы не перегрузить систему.
- Перед заправкой необходимо проверить давление продувкой азотом.
- После зарядки перед вводом в эксплуатацию проверьте герметичность.
- Обязательно проверьте герметичность перед тем, как покинуть рабочую зону.

## Важная информация: правила относительно используемого хладагента

Этот продукт содержит фторированные парниковые газы. Не выпускайте газы в атмосферу.

### ОСТОРОЖНО

Сообщите пользователю, если в системе содержится тСО<sub>2</sub>-экв. или более фторированных парниковых газов. В этом случае его необходимо проверять на утечку не реже одного раза в 12 месяцев в соответствии с постановлением № 517/2014. Эта деятельность должна выполняться только квалифицированным персоналом. В случае вышеупомянутой ситуации установщик (или уполномоченное лицо, ответственное за окончательную проверку) должен предоставить журнал технического обслуживания со всей записанной информацией в соответствии с РЕГЛАМЕНТОМ (ЕС) № 517/2014 ЕВРОПЕЙСКОГО ПАРЛАМЕНТА И СОВЕТ от 16 апреля 2014 г. по фторированным парниковым газам.

1 Пожалуйста, заполните следующие данные несмываемыми чернилами на этикетке заправки хладагента, поставляемой с этим продуктом, и в данном руководстве.

- ① заводская заправка продукта хладагентом,
- ② дополнительное количество хладагента, заправленного на месте, и
- ①+② общая заправка хладагента. на этикетке заправки хладагента, прилагаемой к изделию.

Тип хладагента	Значение GWP
R-32	675
<ul style="list-style-type: none"> <li>• GWP: Потенциал глобального потепления</li> <li>• Расчет <math>tCO_2e</math>: <math>kg \times GWP/1000</math></li> </ul>	

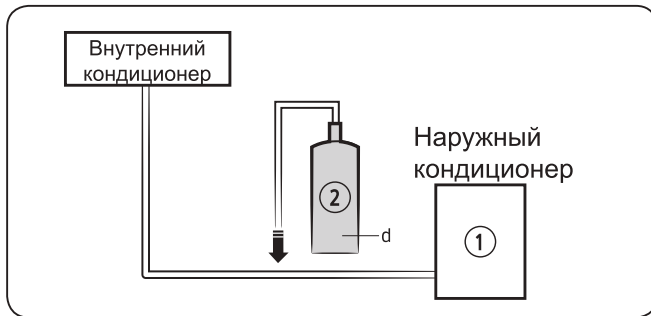

Блок	Кг	$tCO_2$ -экв.
①,а		
②,б		
①+②,с		

### 📌 ПРИМЕЧАНИЕ

- а Заводская заправка изделия хладагентом: см. заводскую табличку агрегата.
- б Дополнительное количество хладагента, заправляемого на месте (количество долива хладагента см. в приведенной выше информации).
- с Полная заправка хладагента
- д Цилиндр с хладагентом и коллектор для заправки

### ⚠ ОСТОРОЖНО

- Заполненная этикетка должна быть наклеена рядом с портом загрузки продукта (например, на внутренней стороне крышки запорного клапана).
- Убедитесь, что общая заправка хладагента не превышает (А) максимальной заправки хладагента, которая рассчитывается по следующей формуле: Максимальная заправка хладагента (А) = заводская заправка хладагента (В) + максимальная дополнительная заправка хладагента из-за удлинения трубопровода (С)
- Ниже представлена сводная таблица с предельными значениями заправки хладагента для каждого продукта.

Модель	R32(Блок: G)
AR09TXHQASINUA AR09TXHQASIXUA	550
AR12TXHQASINUA AR12TXHQASIXUA	550

## Информация о хладагенте

Важная информация: правила относительно используемого хладагента.

Этот продукт содержит фторированные парниковые газы. Не выпускайте газы в атмосферу.

### ⚠ ОСТОРОЖНО

Если в системе содержится 5  $tCO_2$ -экв. Или более фторированных парниковых газов, ее необходимо проверять на утечку не реже одного раза в 12 месяцев в соответствии с постановлением № 517/2014. Эта деятельность должна выполняться только квалифицированным персоналом. В случае вышеупомянутой ситуации установщик (или уполномоченное лицо, ответственное за окончательную проверку) должен предоставить журнал технического обслуживания со всей записанной информацией в соответствии с РЕГЛАМЕНТОМ (ЕС) № 517/2014 ЕВРОПЕЙСКОГО ПАРЛАМЕНТА И СОВЕТ от 16 апреля 2014 г. по фторированным парниковым газам.

Тип хладагента	Значение GWP
R-32	675

- GWP: Потенциал глобального потепления
- Расчет  $tCO_2e$ :  $kg \times GWP/1000$

# Проверка электрических и газовых утечек

## Перед тестовым запуском

Выполните тестовый запуск только после выполнения следующих действий:

- **Проверка электробезопасности** – убедитесь, что электрическая система устройства безопасна и работает должным образом
- **Проверка утечки газа** – проверьте все соединения факельных гаек и убедитесь, что система не протекает.
- Убедитесь, что газовые и жидкостные клапаны (высокого и низкого давления) полностью открыты.

## Проверки электрической безопасности

После установки убедитесь, что вся электрическая проводка установлена в соответствии с местными и национальными правилами, а также в соответствии с руководством по установке.

## ПЕРЕД ТЕСТОВЫМ ЗАПУСКОМ

### Проверьте работу заземления

Измерьте сопротивление заземления с помощью визуального обнаружения и тестера сопротивления заземления. Сопротивление заземления должно быть меньше, чем  $0.1\Omega$ .

**Примечание:** Это может не потребоваться для некоторых областей в США.

## ВО ВРЕМЯ ТЕСТОВОГО ЗАПУСКА

### Проверка на электрическую утечку

Во время **тестового запуска** используйте электротонд и мультиметр для проведения комплексного испытания на электрическую утечку.

Если обнаружена электрическая утечка, немедленно выключите устройство и вызовите лицензированного электрика, чтобы найти и устранить причину утечки.

**Примечание:** Это может не потребоваться для некоторых областей в США.



## ПРЕДУПРЕЖДЕНИЕ – ОПАСНОСТЬ ПОРАЖЕНИЯ ЭЛЕКТРИЧЕСКИМ ТОКОМ

**ВСЯ ПРОВОДКА ДОЛЖНА СООТВЕТСТВОВАТЬ МЕСТНЫМ И НАЦИОНАЛЬНЫМ ЭЛЕКТРИЧЕСКИМ НОРМАМ И УСТАНОВЛИВАТЬСЯ ЛИЦЕНЗИРОВАННЫМ ЭЛЕКТРИКОМ.**

### Проверка утечки газа

Существует два различных метода проверки на утечку газа.

#### Мыльно-Водный метод

С помощью мягкой щетки нанесите мыльную воду или жидкое моющее средство на все места соединения труб внутреннего и наружного кондиционеров. Наличие пузырьков указывает на утечку.

#### Способ обнаружения утечек

При использовании течеискателя обратитесь к руководству по эксплуатации устройства для получения инструкций по правильному использованию.

## ПОСЛЕ ВЫПОЛНЕНИЯ ПРОВЕРОК НА УТЕЧКУ ГАЗА

После подтверждения того, что все точки соединения труб НЕ ПРОТЕКАЮТ, замените крышку клапана на внешнем кондиционере.

Контрольный пункт внутреннего кондиционера  
Контрольный пункт наружного кондиционера

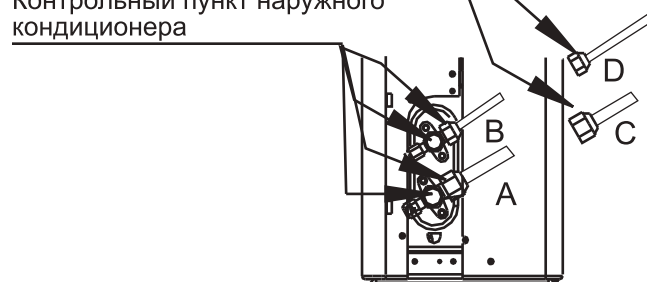

- A: Запорный клапан низкого давления
- B: Запорный клапан высокого давления
- C & D: Раскаленные гайки внутреннего кондиционера



# Тестовый запуск

## Инструкции по тестовому запуску

Тестовый запуск следует выполнять не менее 30 минут.

1. Подключите питание к устройству.
2. Нажмите кнопку **ON/OFF** (вкл./выкл.) на пульте дистанционного управления, чтобы включить его.
3. Нажмите кнопку **MODE** (режим) для прокрутки следующих функций, по одной за раз:
  - COOL (охлаждение) – выбрать минимально возможную температуру
  - HEAT (обогрев) – выберите максимально возможную температуру
4. Пусть каждая функция выполняется в течение 5 минут и выполните следующие проверки:

Список проверок для выполнения	ЗАЧЕТ/НЕЗАЧЕТ	
Отсутствие электрической утечки		
Устройство правильно заземлено		
Все электрические клеммы должным образом закрыты		
Внутренние и наружные кондиционеры установлены прочно		
Все места соединения труб не протекают	Наружный (2):	Внутренний (2):
Вода стекает из дренажного шланга		
Все трубопроводы должным образом изолированы		
Кондиционер выполняет функцию COOL (охлаждение) правильно		
Кондиционер выполняет функцию HEAT (обогрев) правильно		
Жалюзи внутреннего кондиционера вращаются правильно		
Внутренний кондиционер реагирует на пульт дистанционного управления		

## ДВАЖДЫ-ПЕРЕПРОВЕРЬТЕ СОЕДИНЕНИЯ ТРУБ

Во время работы давление в контуре хладагента будет увеличиваться. Это может выявить утечки, которых не было во время первоначальной проверки утечки. Во время тестового запуска дважды проверьте, нет ли утечек во всех местах соединения труб хладагента. Обратитесь к разделу Проверка утечки газа для получения инструкций.

5. После успешного завершения тестового запуска и подтверждения того, что все контрольные точки в списке выполняемых проверок **ПРОЙДЕНЫ**, выполните следующие действия:
  - а. Используя дистанционное управление, верните кондиционер к нормальной рабочей температуре.
  - б. Используя изоляционную ленту, оберните внутренние трубопроводы хладагента, которые вы оставили открытыми во время установки внутреннего кондиционера.

## ЕСЛИ ТЕМПЕРАТУРА ОКРУЖАЮЩЕЙ СРЕДЫ НИЖЕ 17°C (62°F)

Вы не можете использовать пульт дистанционного управления для включения функции COOL (охлаждение), когда температура окружающей среды ниже 17°C. В этом случае вы можете использовать кнопку **MANUAL CONTROL** (ручного управления) для проверки функции охлаждения.

1. Поднимите переднюю панель внутреннего блока и поднимите ее до щелчка.
2. Кнопка **MANUAL CONTROL** (ручного управления) расположена на правой боковой панели устройства. Нажмите ее 2 раза, чтобы выбрать функцию COOL (ОХЛАЖДЕНИЕ).
3. Выполните тестовый запуск в обычном режиме.

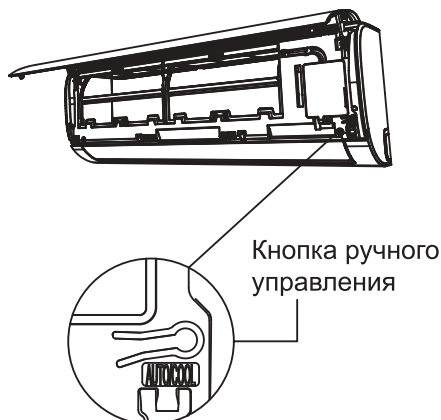

## Информация об импедансе

(Применимо только к следующим блокам))

Это устройство MSAFB-12HRN1-QC6 можно подключать только к источнику питания с системным импедансом не более 0,373 Ом. В случае необходимости, пожалуйста, проконсультируйтесь с вашим поставщиком электроэнергии для получения информации о системном импедансе.

Это устройство MSAFD-17HRN1-QC5 можно подключать только к источнику питания с системным импедансом не более 0.210 Ом. В случае необходимости, пожалуйста, проконсультируйтесь с вашим поставщиком электроэнергии для получения информации о системном импедансе.

Это устройство MSAFD-22HRN1-QC6 можно подключать только к источнику питания с системным импедансом не более 0.129 Ом. В случае необходимости, пожалуйста, проконсультируйтесь с вашим поставщиком электроэнергии для получения информации о системном импедансе.

# Иллюстрация дистанционного управления кондиционером

Большое спасибо за покупку нашего кондиционера.  
Перед использованием кондиционера внимательно  
прочтите данное руководство пользователя.  
Обязательно сохраните данное руководство для  
дальнейшего использования.

---

## СОДЕРЖАНИЕ

Характеристики пульта дистанционного управления .....	44
Кнопка управления .....	45
Индикаторы на LCD .....	48
Как использовать кнопки.....	49
Автоматическая операция .....	49
Работа охлаждения / обогрева / вентилятора.....	49
Работа осушения.....	50
Работа таймера.....	51
Управление пультом дистанционного управления .....	55

## Характеристики пульта дистанционного управления

Модель	RG57B1/BGE
Номинальное напряжение	3.0V(сухая электрическая батарея R03/LR03×2)
Диапазон приема сигнала	8m
Окружающая среда	-5°C~60°C

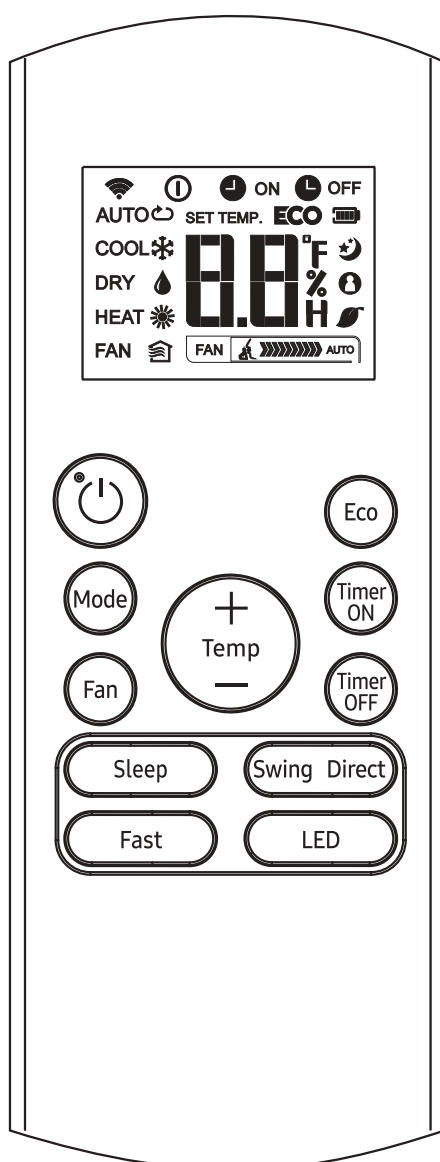

RG57B1/BGE

## Функция кнопок

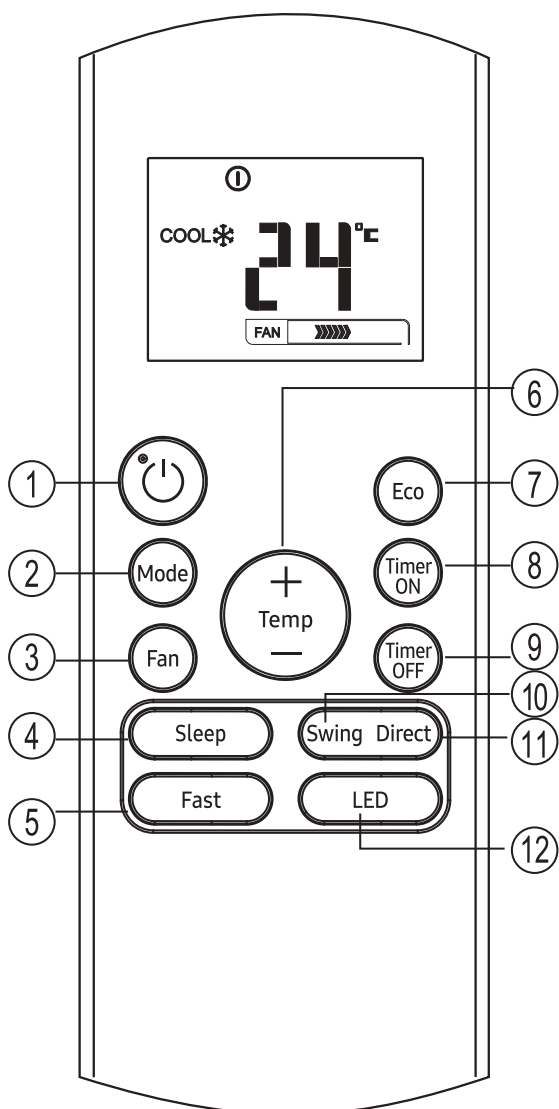

RG57B1/BGE

**1 Кнопка ON/OFF**  
Эта кнопка ON (вкл) и OFF (выкл) кондиционер.

**2 Кнопка MODE**  
Нажмите эту кнопку, чтобы изменить режим кондиционера в следующей последовательности:

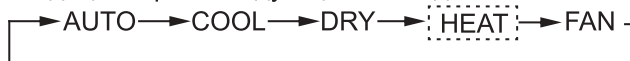

**ПРИМЕЧАНИЕ:** Пожалуйста, не выбирайте режим HEAT (ОБОГРЕВ), если купленная вами машина работает только с охлаждением. Режим обогрева не поддерживается прибором, работающим только на охлаждение.

**3 Кнопка FAN**  
Используется для выбора скорости вентилятора в четыре этапа:

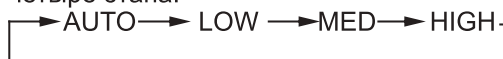

**ПРИМЕЧАНИЕ:** Вы не можете переключать скорость вращения вентилятора в режимах AUTO (АВТО) или DRY (ОСУШЕНИЕ).

**4 Кнопка SLEEP**

- Активировать / отключить функцию сна. Он может поддерживать максимально комфортную температуру и экономить энергию. Эта функция доступна только в режимах COOL (ОХЛАЖДЕНИЕ), HEAT (ОБОГРЕВ) или AUTO (АВТО).
- Подробные сведения см. в разделе «Режим сна» в разделе «Руководство пользователя».

**ПРИМЕЧАНИЕ:** Пока блок работает в режиме SLEEP (СОН), он будет отменен, если будет нажата кнопка MODE (РЕЖИМ), FAN SPEED (СКОРОСТЬ ВЕНТИЛЯТОРА) или ON / OFF (ВКЛ/ВЫКЛ).

**5 Кнопка FAST**  
Активировать/отключить функцию быстрого охлаждения. Функция быстрого охлаждения позволяет устройству достичь заданной температуры при охлаждении или нагреве в кратчайшее время (если внутренний блок не поддерживает эту функцию, то при нажатии этой кнопки соответствующая операция не происходит).

## Функция кнопок

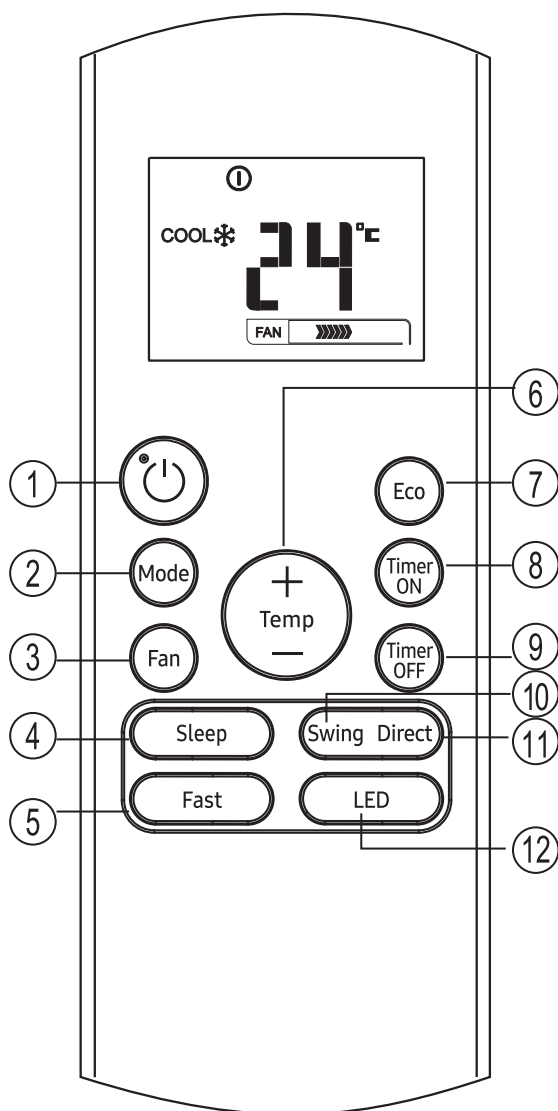

RG57B1/BGE

### 9 Кнопка TIMER OFF

Нажмите эту кнопку, чтобы запустить последовательность времени автоматического выключения. При каждом нажатии настройка автоматического таймера будет увеличиваться с шагом 30 минут. Когда время настройки показывает 10,0, каждое нажатие будет увеличивать автоматическую настройку времени с шагом 60 минут. Чтобы отменить программу с автоматическим таймером, просто установите время автоматического выключения на 0,0.

### 6 Кнопка UP (▲)

Нажмите эту кнопку, чтобы увеличить температуру в помещении с шагом 1 °C до 30 °C.

### Кнопка DOWN (▼)

Нажмите эту кнопку, чтобы уменьшить заданную температуру в помещении с шагом 1 °C до 17 °C.

**ПРИМЕЧАНИЕ:** Контроль температуры недоступен в режиме вентилятора.

### 7 Кнопка Eco

Используется для перехода в энергосберегающий режим. В режиме охлаждения нажмите эту кнопку, и пульт дистанционного управления автоматически отрегулирует температуру до 24°C, скорость вентилятора Auto изменится на экономию энергии (но только если заданная температура меньше 24° C). Если заданная температура находится в диапазоне от 24°C до 30°C, нажмите кнопку ECO, скорость вентилятора изменится на Auto, заданная температура останется неизменной.

#### ПРИМЕЧАНИЕ:

- Нажмите кнопки FAST и SLEEP, изменение режима или настройка заданной температуры менее 24°C приведет к прекращению работы ECO.
- В режиме ECO заданная температура должна быть 24°C или выше. Это может привести к недостаточному охлаждению. Если вы чувствуете дискомфорт просто нажмите кнопку ECO еще раз, чтобы остановить его.

### 8 Кнопка TIMER ON

Нажмите эту кнопку, чтобы запустить последовательность времени автоматического включения. При каждом нажатии настройка автоматического таймера увеличивается с шагом 30 минут. Когда время настройки показывает 10,0, каждое нажатие будет увеличивать автоматически установленное время с шагом 60 минут. Чтобы отменить программу с автоматическим таймером, просто установите время автоматического включения на 0,0.

## Функция кнопок

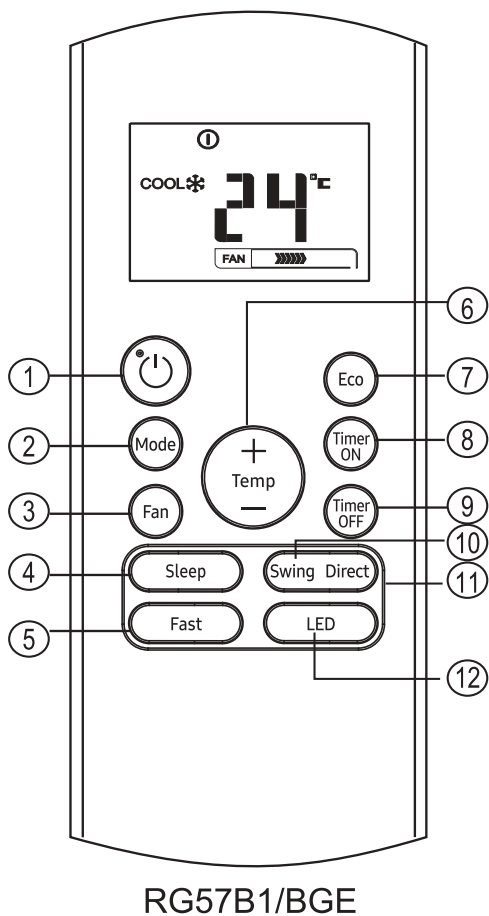

**10 Кнопка SWING**  
Используется для остановки или запуска функции автоматического поворота горизонтальных жалюзи.

**11 Кнопка DIRECT**  
Используется для изменения движения жалюзи и установки желаемого направления потока воздуха вверх / вниз.  
Жалюзи изменяют угол наклона на 6° при каждом нажатии.

**12 Кнопка LED**  
Отключить / Активировать внутренний экран. При нажатии кнопки внутренний экран очищается, нажмите ее еще раз, чтобы зажечь дисплей.

### ПРИМЕЧАНИЕ:

- Проектирование кнопок основано на типовой модели и может немного отличаться от фактического, который вы приобрели, фактическая форма имеет преимущественную силу.
- Все описанные функции выполняются устройством. Если в устройстве нет этой функции, при нажатии соответствующей кнопки на пульте дистанционного управления не происходит соответствующей операции.
- Если между «Иллюстрация пульта дистанционного управления» и «РУКОВОДСТВОМ ПОЛЬЗОВАТЕЛЯ» имеются значительные различия в описании функций, то предпочтение отдается описанию «РУКОВОДСТВА ПОЛЬЗОВАТЕЛЯ».





## Индикаторы на ЖК-дисплее

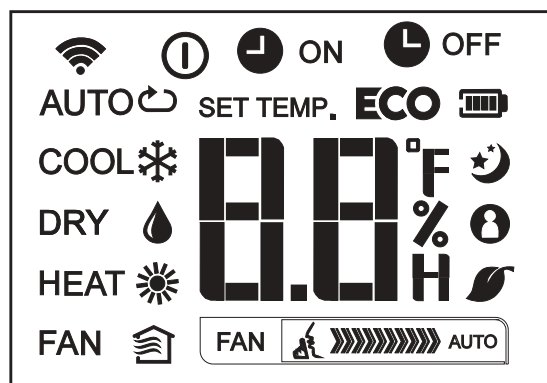

Информация отображается, когда пульт дистанционного управления включен.







### Отображение режима

AUTO ↻ COOL ❄️ DRY 💧  
(АВТО) (ОХЛАЖДЕНИЕ) (ОСУШЕНИЕ)  
HEAT ☀️ FAN 🌀  
(ОБОГРЕВ) (ВЕНТИЛЯТОР)

-  Отображается при передаче данных.
-  Отображается, когда пульт дистанционного управления включен.
-  Индикация заряда батареи (обнаружение низкого заряда батареи).
- ECO** Отображает, когда функция ECO активирована

-  ON Отображается, когда установлено время TIMER ON (ТАЙМЕРА ВКЛ).
-  OFF Отображается, когда установлено время TIMER OFF (ТАЙМЕРА ВЫКЛ).
-  Показывает установленную температуру или комнатную температуру, или время в соответствии с настройкой TIMER (ТАЙМЕРА).

-  Отображается в режиме Sleep (Сон).
-  Указывает, что кондиционер работает в режиме Follow me mode (Следуй за мной).
-  Недоступно для данного кондиционера
-  Недоступно для данного кондиционера

### Индикация скорости вентилятора

-   Низкая скорость
-   Средняя скорость
-   Высокая скорость
-   Автоматическая скорость вентилятора

### Примечание:

Все показатели, приведенные на рисунке, предназначены для наглядного представления. Но во время реальной работы на дисплее отображаются только знаки, относящиеся к активным функциям..

## Как пользоваться кнопками

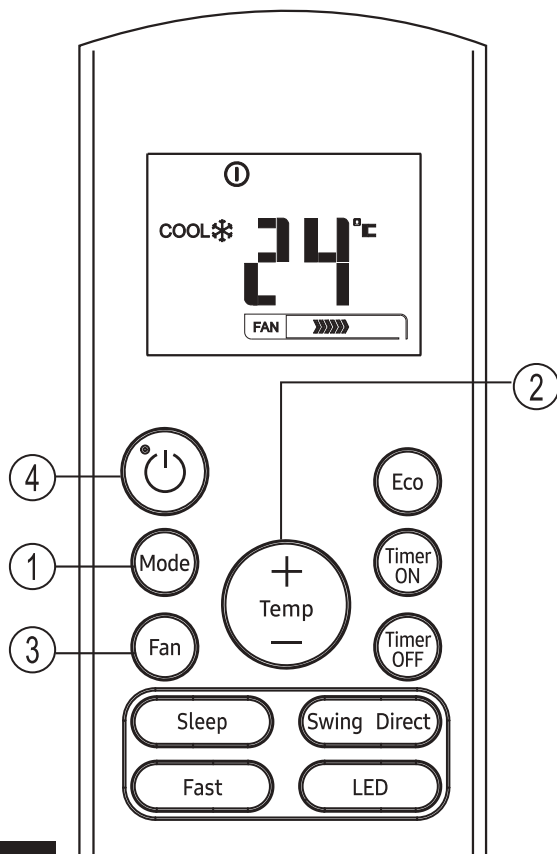
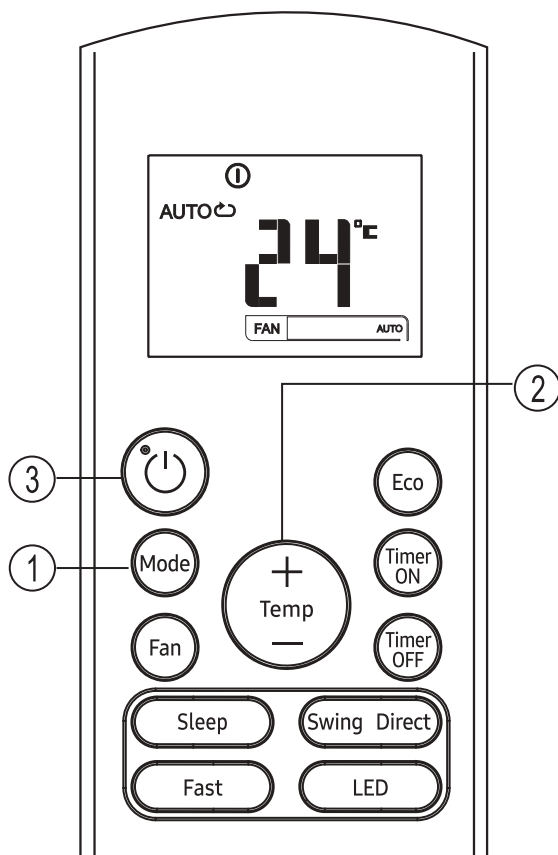

## Автоматическая работа

Убедитесь, что устройство подключено к розетке и есть напряжение.

1. Нажмите кнопку **MODE** (режим), чтобы выбрать AUTO (авто).
2. Нажмите кнопку **UP/DOWN** (ВВЕРХ / ВНИЗ), чтобы установить желаемую температуру. Температуру можно установить в диапазоне от 17 °C до 30 °C с шагом 1 °C.
3. Нажмите кнопку **ON/OFF** (вкл./выкл.), чтобы запустить кондиционер.

### ПРИМЕЧАНИЕ

1. В автоматическом режиме кондиционер может логически выбрать режим охлаждения, вентилятора и обогрева, определяя разницу между фактической температурой окружающей среды в помещении и заданной температурой на пульте дистанционного управления.
2. В автоматическом режиме нельзя переключать скорость вращения вентилятора. Он уже автоматически контролируется.
3. Если автоматический режим вам не подходит, нужный режим можно выбрать вручную.

## Охлаждение / обогрев / работа вентилятора

Убедитесь, что устройство подключено к розетке и есть напряжение.

1. Нажмите кнопку **MODE**, чтобы выбрать режим COOL, HEAT (только для моделей с охлаждением и обогревом) или FAN.
2. Нажимайте кнопки **UP/DOWN** (ВВЕРХ / ВНИЗ), чтобы установить желаемую температуру. Температуру можно установить в диапазоне от 17 °C до 30 °C с шагом 1 °C.
3. Нажмите кнопку **FAN**, чтобы выбрать скорость вентилятора из четырех уровней - Авто, Низкая, Средняя или Высокая.
4. Нажмите кнопку **ON/OFF** (вкл./выкл.), чтобы запустить кондиционер.

### ПРИМЕЧАНИЕ

В режиме **FAN** установленная температура не отображается на пульте дистанционного управления, и вы также не можете контролировать температуру в помещении. В этом случае могут быть выполнены только шаги 1, 3 и 4.

## Как пользоваться кнопками

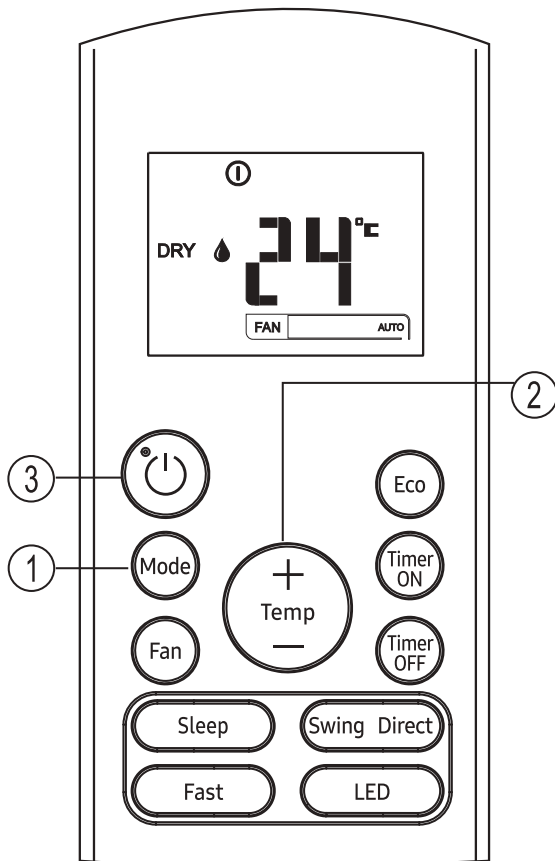

## Работа осушения

Убедитесь, что устройство подключено к розетке и есть напряжение.

1. Нажмите кнопку **MODE** (режим), чтобы выбрать режим FAN(вентиляция).
2. Нажимайте кнопки **UP/DOWN** (ВВЕРХ / ВНИЗ), чтобы установить желаемую температуру. Температуру можно установить в диапазоне от 17 °С до 30 °С с шагом 1 °С.
3. Нажмите кнопку **ON/OFF** (вкл./выкл.), чтобы запустить кондиционер.

### ПРИМЕЧАНИЕ

В режиме осушения вы не можете переключать скорость вращения вентилятора. Он уже автоматически контролируется.

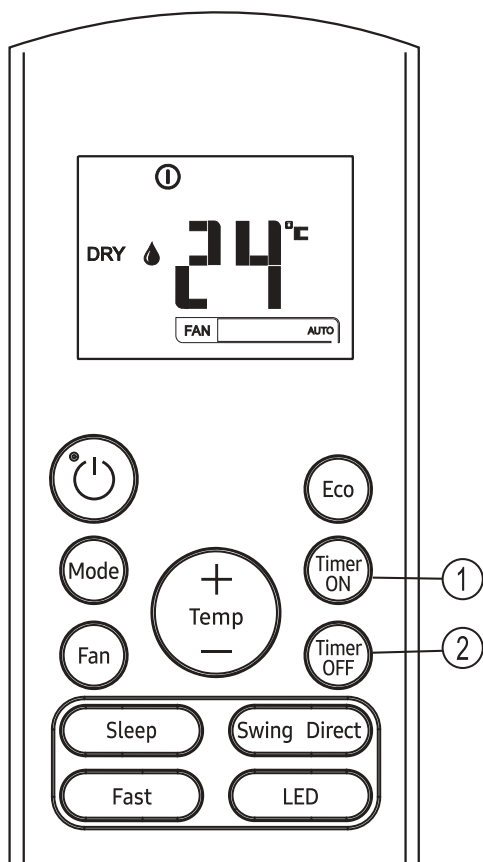

## Работа таймера

Нажмите кнопку TIMER ON, чтобы установить время автоматического включения устройства. Нажмите кнопку TIMER OFF, чтобы установить время автоматического выключения устройства.

### Для установки времени автоматического включения.

1. Нажмите кнопку TIMER ON. На пульте дистанционного управления отобразится TIMER ON, время последней настройки автоматического включения и на ЖК-дисплее отобразится сигнал «Н». Теперь можно сбросить время автоматического включения, чтобы НАЧАТЬ операцию.
2. Нажмите кнопку TIMER ON еще раз, чтобы установить желаемое время автоматического включения. Каждый раз, когда вы нажимаете кнопку, время увеличивается на полчаса в диапазоне от 0 до 10 часов и на один час между 10 и 24 часами.
3. После включения ТАЙМЕРА будет задержка в одну секунду перед тем, как пульт дистанционного управления передаст сигнал на кондиционер. Затем, примерно через 2 секунды, сигнал «h» исчезнет, и установленная температура снова появится на ЖК-дисплее.

### Для установки времени автоматического выключения.

1. Нажмите кнопку TIMER OFF. На пульте дистанционного управления отображается ТАЙМЕР ВЫКЛЮЧЕНИЯ, время последней настройки автоматического выключения и сигнал «Н» отображается на ЖК-дисплее. Теперь он готов к сбросу времени автоматического выключения, чтобы остановить работу.
2. Нажмите кнопку TIMER OFF еще раз, чтобы установить желаемое время автоматического выключения. Каждый раз, когда вы нажимаете кнопку, время увеличивается на полчаса в диапазоне от 0 до 10 часов и на один час между 10 и 24 часами.
3. После включения ТАЙМЕРА будет задержка в одну секунду перед тем, как пульт дистанционного управления передаст сигнал на кондиционер. Затем, примерно через 2 секунды, сигнал «Н» исчезнет, и установленная температура снова появится на ЖК-дисплее.

**▲ ОСТОРОЖНО**

- Эффективное время работы, установленное пультом дистанционного управления для функции таймера, ограничено следующими настройками: 0.5, 1.0, 1.5, 2.0, 2.5, 3.0, 3.5, 4.0, 4.5, 5.0, 5.5, 6.0, 6.5, 7.0, 7.5, 8.0, 8.5, 9.0, 9.5, 10, 11, 12, 13, 14, 15, 16, 17, 18, 19, 20, 21, 22, 23 and 24.

**Пример настройки таймера**

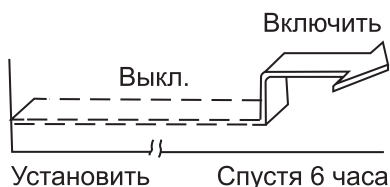
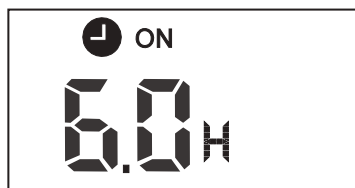

**TIMER ON (автоматическое включение)**

Функция TIMER ON (ТАЙМЕР ВКЛ) полезна, когда вы хотите, чтобы устройство включалось автоматически перед вашим возвращением домой. Кондиционер автоматически включится в заданное время.

**Пример:**

Запустить кондиционер через 6 часов.

1. Нажмите кнопку TIMER ON, последняя установка времени начала работы и сигнал «H» отобразятся в области дисплея.
2. Нажмите кнопку TIMER ON для отображения «6.0H» на дисплее TIMER ON пульта дистанционного управления.
3. Подождите 3 секунды, и область цифрового дисплея снова покажет температуру. Индикатор TIMER ON (ТАЙМЕР ВКЛ) остается включенным, и эта функция активируется.

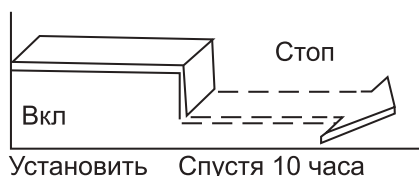
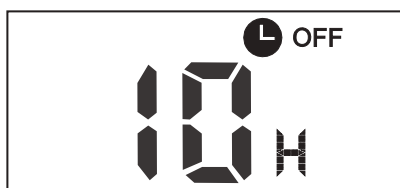

### TIMER OFF (автоматическое отключение)

Функция TIMER OFF (ТАЙМЕР ВЫКЛ) полезна, когда вы хотите, чтобы устройство автоматически выключалось после того, как вы ложитесь спать. Кондиционер автоматически выключится в установленное время.

#### Пример:

Выключить кондиционер через 10 часов.

1. Нажмите кнопку TIMER OFF (ТАЙМЕР ВЫКЛ), последняя настройка времени остановки работы и сигнал «Н» отобразятся в области дисплея.
2. Нажмите кнопку TIMER OFF для отображения «10H» на дисплее TIMER OFF пульта дистанционного управления.
3. Подождите 3 секунды, и область цифрового дисплея снова покажет температуру. Индикатор TIMER OFF (ТАЙМЕР ВЫКЛ) остается включенным, и эта функция активируется.

### КОМБИНИРОВАННЫЙ ТАЙМЕР

(Установка таймеров включения и выключения одновременно)

ТАЙМЕР ВЫКЛ. → ТАЙМЕР ВКЛ.

(Вкл → Стоп → Начать работу)

Эта функция полезна, если вы хотите выключить кондиционер после того, как ложитесь спать, и снова включить его утром, когда проснетесь или вернетесь домой.

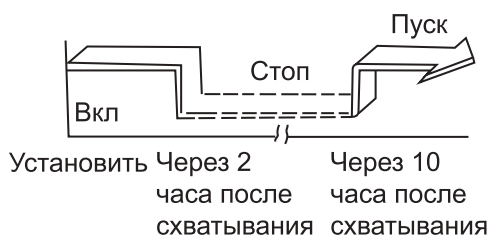
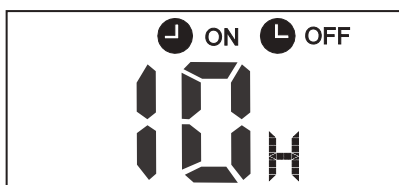

#### Пример:

Остановить кондиционер через 2 часа после настройки и снова запустить через 10 часов после настройки.

1. Нажмите кнопку TIMER OFF.
2. Нажмите кнопку TIMER OFF еще раз, чтобы на дисплее TIMER OFF отобразить 2.0H.
3. Нажмите кнопку TIMER ON .
4. Нажмите кнопку TIMER ON еще раз, чтобы на дисплее TIMER ON отобразилось 10H.
5. Подождите 3 секунды, и область цифрового дисплея снова покажет температуру. Индикатор «ТАЙМЕР ВКЛ. ВЫКЛ.» Остается включенным, и эта функция активируется.

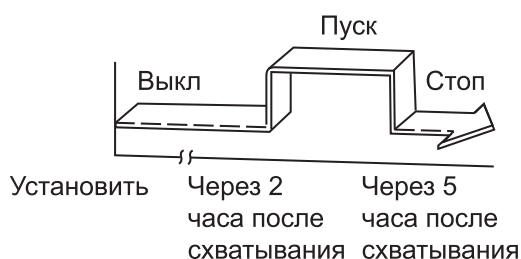
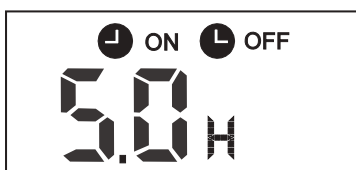

ТАЙМЕР ВКЛ. → ТАЙМЕР ВЫКЛ.

(Выкл → Пуск → Остановить работу)

Эта функция полезна, если вы хотите включить кондиционер до того, как проснетесь, и выключить его после того, как выйдете из дома.

**Пример:**

Для запуска кондиционера через 2 часа после настройки и выключения через 5 часов после настройки.

1. Нажмите кнопку TIMER ON .
2. Нажмите кнопку TIMER ON еще раз, чтобы на дисплее TIMER ON отобразилось 2.0H.
3. Нажмите кнопку TIMER OFF.
4. Нажмите кнопку TIMER OFF еще раз, чтобы на дисплее TIMER OFF отобразилось 5.0H.
5. Подождите 3 секунды, и область цифрового дисплея снова покажет температуру. Индикатор «ТАЙМЕР ВКЛ. И ТАЙМЕР ВЫКЛ.» Остается включенным, и эта функция активируется.

Устройство может соответствовать местным национальным нормам.

- В Канаде он должен соответствовать CAN ICES-3(B)/NMB-3(B).
- В США это устройство соответствует части 15 Правил FCC. Эксплуатация осуществляется при соблюдении следующих двух условий:
  - (1) Данное устройство не должно создавать вредных помех, и
  - (2) оно должно принимать любые помехи, включая помехи, которые могут вызвать нежелательную работу.

Изменения или модификации, не одобренные стороной, ответственной за соблюдение требований, могут привести к аннулированию прав пользователя на эксплуатацию оборудования.

**ПРИМЕЧАНИЕ:**

Данное оборудование было протестировано и признано соответствующим ограничениям для цифровых устройств Класса В в соответствии с Частью 15 Правил FCC. Эти ограничения предназначены для обеспечения разумной защиты от вредных помех в жилых помещениях. Данное оборудование генерирует, использует и может излучать радиочастотную энергию и, если оно не установлено и не используется в соответствии с инструкциями, может создавать вредные помехи для радиосвязи. Однако нет никакой гарантии, что помехи не возникнут в конкретной установке. Если данное оборудование создает вредные помехи для приема радио-или телевизионных сигналов, что можно определяться путем включения и выключения оборудования, пользователю рекомендуется попытаться устранить помехи с помощью одного или нескольких из следующих способов:

- Переориентируйте или переместите приемную антенну.
- Увеличьте расстояние между оборудованием и приемником.
- Подключите оборудование к розетке в цепи, отличной от той, к которой подключен приемник.
- Обратитесь за помощью к дилеру или опытному специалисту по радио/телевидению.

## Управление пультом дистанционного управления

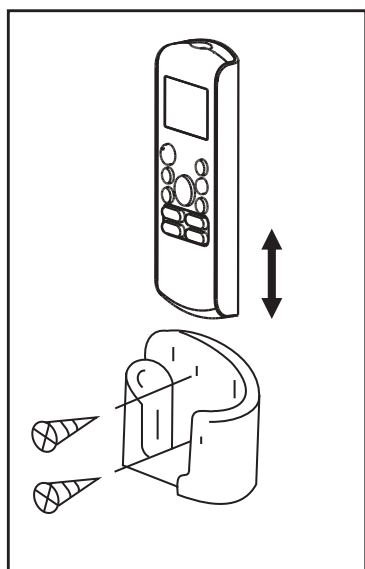
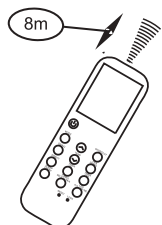
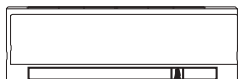

### Расположение пульта дистанционного управления.

- Используйте пульт дистанционного управления на расстоянии 8 метров от устройства, направляя его в сторону приемника. Прием подтверждается звуковым сигналом.

#### **▲ ОСТОРОЖНО**

- Кондиционер не будет работать, если занавески, двери или другие материалы блокируют сигналы от пульта дистанционного управления к внутреннему блоку.
- Не допускайте попадания жидкости в пульт дистанционного управления. Не подвергайте пульт ДУ воздействию прямых солнечных лучей или тепла.
- Если приемник инфракрасного сигнала на внутреннем блоке подвергается воздействию прямых солнечных лучей, кондиционер может работать неправильно. Используйте занавески, чтобы солнечный свет не падал на приемник.
- Если другие электрические устройства реагируют на пульт дистанционного управления, переместите эти устройства или обратитесь к местному дилеру.
- Не роняйте пульт дистанционного управления. Обращаться осторожно.
- Не ставьте тяжелые предметы на пульт дистанционного управления и не наступайте на него.

### Использование держателя пульта дистанционного управления (дополнительно)

- Пульт дистанционного управления можно прикрепить к стене или колонне с помощью держателя пульта дистанционного управления (не входит в комплект, приобретается отдельно).
- Перед установкой пульта дистанционного управления убедитесь, что кондиционер правильно принимает сигналы.
- Установите пульт дистанционного управления двумя винтами.
- Для установки или снятия пульта дистанционного управления переместите его вверх или вниз в держателе.



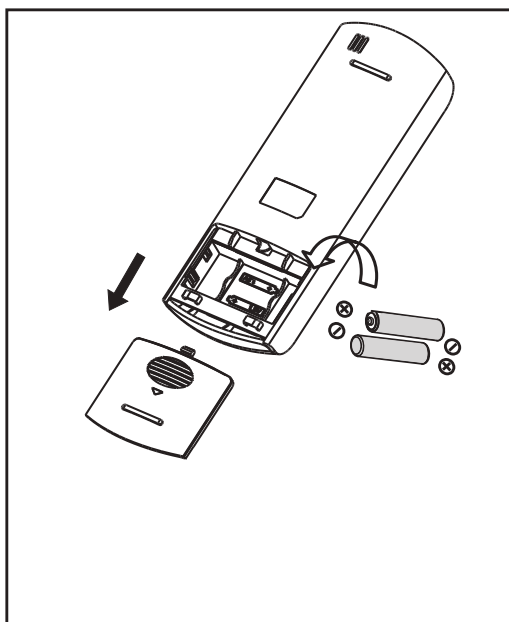

## Заменить батарейки

Следующие случаи означают разряженные батареи. Замените старые батареи новыми.

- При передаче сигнала звуковой сигнал не раздаётся.
- Индикатор гаснет.

Пульт дистанционного управления питается от двух сухих

батарей (R03 / LR03 × 2) размещены в задней части часть и защищена крышкой.

- (1) Снимите крышку в задней части пульта дистанционного управления.
- (2) Извлеките старые батарейки и вставьте новые батарейки, правильно расположив концы (+) и (-).
- (3) Установите крышку на место.

**ПРИМЕЧАНИЕ:** Когда батарейки извлекаются, пульт дистанционного управления стирает все программирование. После установки новых батареек пульт дистанционного управления необходимо перепрограммировать.

### **⚠ ОСТОРОЖНО**

- Не смешивайте старые и новые батарейки, а также батарейки разных типов.
- Не оставляйте батарейки в пульте дистанционного управления, если не собираетесь использовать их в течение 2 или 3 месяцев.
- Не выбрасывайте батарейки как не сортированные бытовые отходы. Необходим сбор таких отходов отдельно для специальной обработки.

# Процедуры обслуживания

---

## Проведение испытаний на утечку газа для ремонта

---

В случае ремонта контура хладагента необходимо соблюдать следующую процедуру, чтобы учесть воспламеняемость.

- 1 Удалите хладагент.
- 2 Продуйте контур хладагента инертным газом.
- 3 Выполните эвакуацию.
- 4 Снова продуйте контур инертным газом.
- 5 Разомкнуть цепь.
- 6 Выполните ремонтные работы.
- 7 Заправьте систему хладагентом.
- 8 Для безопасности промойте систему продувкой азотом.
- 9 Повторите предыдущие шаги несколько раз, пока в системе не останется хладагент.



### **ОСТОРОЖНО**

- Запрещается использовать сжатый воздух или кислород.
- Промойте систему продувкой азотом, залейте хладагент до достижения рабочего давления, выпустите воздух до атмосферного и затем опустите до состояния вакуума.
- Для окончательной продувки азотом система должна вентилироваться до атмосферного давления.
- Эта процедура абсолютно необходима в случае пайки трубопроводов.
- Убедитесь, что выходное отверстие вакуумного насоса не закрыто для источников возгорания и имеется вентиляция.
- Не подключайте к цепи какие-либо постоянные индуктивные или емкостные нагрузки, не убедившись, что они не превысят допустимые напряжение и ток, разрешенные для кондиционера.

## Вывод из эксплуатации

---

Следующие требования должны быть выполнены до и во время процедуры вывода из эксплуатации:

- Перед выводом из эксплуатации рабочий должен ознакомиться с деталями продукта.
- Весь хладагент должен быть собран безопасно.
- Перед запуском процесса необходимо взять пробы масла и хладагента на тот случай, если потребуется анализ для повторного

использования.

- Перед запуском процесса необходимо наличие источника питания.
- 1 Ознакомьтесь с деталями оборудования.
  - 2 Изолируйте систему электрически.
  - 3 Перед началом процесса убедитесь, что:
    - Для работы с цилиндрами с хладагентом доступно любое механическое оборудование.
    - Все СИЗ (средства индивидуальной защиты) доступны для обслуживания.
    - Процесс восстановления должен контролироваться компетентным лицом.
    - Рекуперационное оборудование и цилиндры соответствуют стандартам.
  - 4 Если возможно, опустите систему охлаждения.
  - 5 Если вакуумирование невозможно, сделайте коллектор так, чтобы хладагент можно было легко удалить из частей системы.
  - 6 Перед подъемом убедитесь, что цилиндры размещены на весах.
  - 7 Запустите систему восстановления в соответствии с инструкциями производителя.
  - 8 Не перезаряжайте цилиндры. (Не более 80%)
  - 9 Обязательно удерживайте в баллоне максимальное рабочее давление, даже временно.
  - 10 После зарядки убедитесь, что цилиндры и оборудование своевременно удалены с площадки и все запорные клапаны закрыты.
  - 11 Восстановленный хладагент нельзя заправлять в другую систему охлаждения, если она не очищена и не проверена.

Для получения информации об экологических обязательствах Samsung и нормативных обязательствах для конкретных продуктов, например REACH, WEEE, аккумуляторы, посетите: [samsung.com/uk/aboutsamsung/samsungelectronics/corporatecitizenship/data\\_corner.html](https://samsung.com/uk/aboutsamsung/samsungelectronics/corporatecitizenship/data_corner.html)



Этот прибор заправлен R-32.

# Дополнение

ЭНЕРГОЭФФЕКТИВНОСТЬ			
Производитель Manufacturer		Samsung	Samsung
Модель Model		AR09TXHQASINUA	AR12TXHQASINUA
Низкое энергопотребление Low energy consumption		A	C
Энергопотребление в режиме охлаждения, кВт * ч / год Energy consumption in cooling Mode, kWh per year (Фактическое энергопотребление зависит от условий эксплуатации и климата) (Actual energy consumption depends on the installation environment and climate)		385	607
Производительность в режиме охлаждения, кВт Capacity in cooling Mode kW		2,64	3,52
Индекс энергоэффективности (на полную мощность в режиме охлаждения) Energy efficiency index (at full capacity in cooling mode)		3,43	2,90
Режим охлаждения + нагрева mode cooling + heating		←	←
Воздушное охлаждение Air cooling		←	←
Производительность в режиме отопления, кВт Capacity in heating Mode. kW		2,93	3,81
Класс энергоэффективности в режиме отопления. Energy efficiency class in heating Mode A: Высокий A: high G: Низкий G: Low		A	B
Корректированный уровень звукового давления, дБ (A) Corrected sound pressure level, dBA	Внутренн. Indoor	-	-
	Наружн. Outdoor	-	-



Символ используется в соответствии с Техническим регламентом Таможенного союза 005/2011 и указывает на то, что упаковка данного товара не предназначена для повторного использования и подлежит утилизации. Запрещается использовать упаковку этого продукта для хранения продуктов питания.



Символ указывает на возможность снятия упаковки. Символ может быть дополнен символом упаковочного материала в виде числового кода и / или буквенных обозначений.

Производитель / Изготовитель: Самсунг Электроникс Ко., ЛТД. 129, Самсунг-ро, Ёнгтонг-гу, г. Суwon, Кёнгидо, Южная Корея, 16677

Место производства: ГУАНЧЖОУ ХУАЛИН ХОЛОДИЛЬНОЕ ОБОРУДОВАНИЕ Ко., ЛТД, Китай, пров. Гуандун, г. Гуанчжоу, район Наньша, Промышленный Парк Жуцзян, ул. Жуцзян, 1-й проспект МЕЙДЕ №6



Страна производства: Китай

Импортер: ООО «Самсунг Электроникс Рус Компани»  
Адрес: Российская Федерация, 123242, г. Москва, Новинский бульвар, д.31, помещение 1,2

## ЕСТЬ ВОПРОС ИЛИ ПРЕДЛОЖЕНИЕ?

РАЙОН	КОНТАКТНАЯ ИНФОРМАЦИЯ	ИЛИ, ПОЖАЛУЙСТА, ПОСЕТИТЕ СЛЕДУЮЩИЙ ВЕБ-САЙТ:
RUSSIA	8-800-555-55-55 (VIP care 8-800-555-55-88)	<a href="http://www.samsung.com/ru/support">www.samsung.com/ru/support</a>
BELARUS	810-800-500-55-500	<a href="http://www.samsung.com/support">www.samsung.com/support</a>
GEORGIA	0-800-555-555	<a href="http://www.samsung.com/support">www.samsung.com/support</a>
ARMENIA	0-800-05-555	<a href="http://www.samsung.com/support">www.samsung.com/support</a>
AZERBAIJAN	0-88-555-55-55	<a href="http://www.samsung.com/support">www.samsung.com/support</a>
KAZAKHSTAN	8-10-800-500-55-500 (GSM: 7799, VIP care 7700)	<a href="http://www.samsung.com/kz_ru/support">www.samsung.com/kz_ru/support</a>
UZBEKISTAN	00-800-500-55-500 (GSM: 7799)	<a href="http://www.samsung.com/support">www.samsung.com/support</a>
KYRGYZSTAN	00-800-500-55-500 (GSM: 9977)	<a href="http://www.samsung.com/support">www.samsung.com/support</a>
TAJIKISTAN	8-10-800-500-55-500 (GSM: 8888)	<a href="http://www.samsung.com/support">www.samsung.com/support</a>
MONGOLIA	1800-25-55	<a href="http://www.samsung.com/support">www.samsung.com/support</a>
UKRAINE	0-800-502-000	<a href="http://www.samsung.com/ua/support">www.samsung.com/ua/support</a> (Ukrainian) <a href="http://www.samsung.com/ua_ru/support">www.samsung.com/ua_ru/support</a> (Russian)
MOLDOVA	0-800-614-40	<a href="http://www.samsung.com/support">www.samsung.com/support</a>



# Кондиціонер

---

## Посібник користувача/Посібник з монтажу

---

- Дякуємо, що придбали цей кондиціонер Samsung.
- Перш ніж користуватися цим пристроєм, уважно прочитайте цю інструкцію та збережіть її для подальшого використання.



**SAMSUNG**

# Зміст

<b>Заходи безпеки .....</b>	<b>03</b>
-----------------------------	-----------

## Посібник користувача

<b>Особливості та характеристики пристрою .....</b>	<b>10</b>
---	-----------

1. Дисплей внутрішнього блоку .....	10
2. Робоча температура.....	11
3. Інші характеристики .....	12
4. Встановлення куту потоку повітря .....	13
5. Ручне керування (без дистанційного) .....	13

<b>Догляд і обслуговування .....</b>	<b>14</b>
--------------------------------------	-----------

<b>Вирішення проблем .....</b>	<b>16</b>
--------------------------------	-----------



## Посібник з монтажу

<b>Приладдя .....</b>	<b>19</b>
<b>Підсумок установи – внутрішній модуль .....</b>	<b>20</b>
<b>Запчастини .....</b>	<b>21</b>
<b>Встановлення внутрішнього модулю.....</b>	<b>22</b>
1. Вибір місця монтажу .....	22
2. Кріплення монтажної плити до стіни .....	22
3. Свердління отвіру в стіні для з'єднувальних трубопроводів .....	23
4. Підготовка трубопроводу холодоагента .....	24
5. Підключення зливного шлангу .....	24
6. Підключення сигнального кабеля .....	26
7. Обмотка трубопроводу і кабелів .....	27
8. Встановіть внутрішній пристрій .....	28
<b>Монтаж зовнішнього блоку.....</b>	<b>29</b>
1. Вибір місця монтажу .....	29
2. Монтаж зливної муфти .....	30
3. Кріплення зовнішнього блоку.....	30
4. Підключіть сигнальні та силові кабелі .....	32
<b>Підключення трубопроводу холодоагента.....</b>	<b>33</b>
A. Примітка щодо довжини труби .....	33
B. Інструкція з підключення - трубопровід холодоагента .....	33
1. Різання труби .....	33
2. Видалення задирок .....	34
3. Завальцовка кінців труби.....	34
4. З'єднання труб .....	34
<b>Видалення повітря.....</b>	<b>36</b>
1. Інструкції з евакуації.....	36
2. Примітка щодо додавання холодоагента .....	37
<b>Перевірка витоку газу та електроенергії.....</b>	<b>39</b>
<b>Тестова перевірка.....</b>	<b>39</b>



# Заходи безпеки

Прочитайте заходи безпеки перед встановленням та використанням

Невірне встановлення через ігнорування інструкцій може призвести до серйозних пошкоджень або травм.

Тяжкість можливих пошкоджень або травм класифікується як ПОПЕРЕДЖЕННЯ або ОБЕРЕЖНО.



## ПОПЕРЕДЖЕННЯ

Цей символ відображає можливість зазнати травми або втратити життя.



## ОБЕРЕЖНО

Цей символ відображає можливість пошкодження власності або серйозні наслідки.



## ПОПЕРЕДЖЕННЯ

Цей пристрій може бути використаний дітьми, яким 8 років і більше, та людьми з обмеженими фізичними, сенсорними або розумовими можливостями, або людьми, яким бракує досвіду і знань, якщо їм була надана належна інструкція щодо безпечного використання пристрою і усвідомлення небезпеки. Дітям заборонено гратися з пристроєм. Діти не мають чистити та користуватися пристроєм без нагляду (стандартні вимоги) Пристрій не має бути використаний людьми (включаючи дітей) з обмеженими фізичними, сенсорними або розумовими можливостями, або людьми, яким бракує досвіду і знань, якщо їм не було надано належної інструкції щодо застосування пристрою людиною, яка відповідає за свою безпеку. Діти мають бути під наглядом, щоб пересвідчитись, що вони не грають із пристроєм (стандартні вимоги)

Кондиціонер слід використовувати лише для тих областей, для яких він був призначений: внутрішній блок не підходить для монтажу в місцях для прання



## Попередження щодо використання товару

- Якщо з'являється ненормальна ситуація (наприклад, запах горілого) негайно вимкніть пристрій і від'єднайте його від елементів живлення. Зателефонуйте своєму дилеру щоб уникнути електричного замикання, пожежі чи травм.
- **Не** вставляйте пальці, стрижні чи інші предмети в отвір для прийому або випуску повітря. Це може призвести до травм, так як вентилятор може працювати на великій швидкості.
- **Не** використовуйте біля установки легкозаймисті спреї, такі як аерозоль для волосся, лак або фарбу. Це може призвести до пожежі або горіння.
- **Не** використовуйте кондиціонер у місцях поблизу або у середовищі горючих газів. Газ, що виходить, може накопичитись навколо пристрою і призвести до вибуху.
- **Не** використовуйте кондиціонер у вологому приміщенні, наприклад, у ванній або пральні. Занадто велика кількість води може призвести до короткого замикання компонентів пристрою.
- **Не** піддавайте своє тіло дії прямого прохолодного повітря протягом тривалого періоду часу.
- **Не** дозволяйте дітям грати з кондиціонером. Діти мають бути під наглядом весь час, який знаходяться біля пристрою.
- Якщо кондиціонер працює у приміщенні, де є горючі пристрої або опалювальні прилади, ретельно провітрюйте кімнату, щоб уникнути дефіциту кисню.
- У приміщеннях з особливими функціями, наприклад кухні або серверні, рекомендується використовувати спеціальні розроблені кондиціонерні установи.
- Не використовуйте засоби для прискорення роботи розморожування або очищення, окрім тих, які рекомендує Samsung.
- Не проколуйте та не паліть.
- Майте на увазі, що холодоагенти можуть не мати запаху.

## Попередження щодо очищення та обслуговування

- Вимкніть пристрій та від'єднайте від живлення перед очищенням. Нехтування цим може призвести до короткого замикання.
- **Не** мийте кондиціонер великою кількістю води.
- **Не** мийте кондиціонер легкозаймистими миючими засобами. Легкозаймисті миючі засоби можуть привести до пожежі або деформації пристрою.
- Виріб повинен зберігатися в приміщенні без джерел займання (наприклад, відкритого вогню, газового приладу, електронагрівального пристрою тощо).
- Зверніть увагу, що холодоагент не має запаху.
- Після монтажу накрийте кондиціонер поліетиленовим мішком та на початку роботи з кондиціонером видаліть його.

### ОБЕРЕЖНО

- Вимкніть кондиціонер і від'єднайте живлення, якщо ви не збираєтесь використовувати пристрій довгий період часу.
- Вимикайте пристрій з розетки під час негоди.
- Переконайтесь, що конденсат води може безперешкодно витікати з пристрою.
- **Не** користуйтеся пристроєм, якщо у вас вологі руки. **Не** може спричинити коротке замикання.
- **Не** використовуйте пристрій для інших цілей, окрім його прямого призначення.
- **Не** вилазьте або не ставте предмети на зовнішній модуль пристрою.
- **Не** дозволяйте кондиціонеру працювати довгий період часу у приміщенні з відкритими вікнами та дверима, або якщо вологість повітря дуже висока.

### Попередження щодо електрики.

- Використовуйте лише спеціальний дрід живлення. Якщо дрід живлення пошкоджений, він має бути замінений виробником, сервісним агентом, або кваліфікованою особою для уникнення небезпеки.
- Тримайте штепсельну вилку чистою. Видаляйте пил або бруд, що накопичується на або навколо штепсельної вилки. Брудні штепсельні вилки можуть викликати пожежу або коротке замикання.
- **Не** тягніть дрід живлення, щоб виключити пристрій. Тримайте вилку міцно і тягніть її з розетку. Тягнення безпосередньо за дрід може призвести до пошкодження, що в свою чергу призведе до пожежі або замикання.
- **Не** змінюйте довжину дроту живлення або використовуйте довший дрід для живлення пристрою.
- **Не** вставляйте в розетку інші прилади. Невірне або неефективне живлення може призвести до пожежі або замикання.
- Пристрій має бути належно заземлений під час встановлення, у разі невиконання може статись замикання.
- Для електричної роботи дотримуйтесь місцевих та національних дротових стандартів, та посібника з монтажу. З'єднайте дроти щільно та надійно зафіксуйте їх, щоб запобігти пошкодженню терміналу зовнішніми чинниками. Невірне електричне з'єднання може дуже нагріти пристрій і призвести до пожежі, або замикання. Електричні з'єднання мають бути виконані згідно діаграми електричного з'єднання, яка розташована на панелях внутрішнього та зовнішнього пристрів.
- Всі дротові з'єднання мають бути належними чином встановлені, щоб забезпечити належне закриття кришки контрольної панелі. Якщо кришка контрольної панелі закрита погано, це може призвести до корозії та нагріву елементів з'єднання, пожежі або замикання.
- Якщо підключити живлення до фіксованої електропроводки, все полюсний пристрій відключення, який має зазори не менше 3 мм на всіх полюсах і має струм витоку, який може перевищити 10 мА, пристрій залишкового струму, що має номінальний залишковий робочий струм не більше 30 мА, відключення повинно бути включено в стаціонарну проводку згідно з правил електропроводки.

## Зверніть увагу на ці технічні характеристики

Схема плати кондиціонера розроблена з урахуванням надмірного струму.

Технічні характеристики надруковані на платі, такі як:

**Внутрішній блок:** T3.15AL/250VAC, T5AL/250VAC, T3.15A/250VAC, T5A/250VAC

**Зовнішній блок:** T20A / 250VAC (<= 18000Btu / h одиниць), T30A / 250VAC (> 18000Btu / h одиниці )

**ПРИМІТКА:** Для пристроїв з холодоагентом R32 або R290 можна використовувати тільки вибухобезпечний керамічний запобіжник.



## Попередження щодо встановлення

1. Встановлення пристрою має бути проведено уповноваженим дилером або фахівцем. Неправильне встановлення може призвести до протікання води, ураження електричним струмом або пожежі.
2. Встановлення має бути проведено згідно з інструкціями. Невірне встановлення може призвести до протікання води, ураження електричним струмом або пожежі.  
( У Північній Америці, встановлення має бути виконане відповідно до вимог НЕК та ЦВК лише уповноваженим персоналом)
3. Зверніться до уповноваженого фахівця для ремонту або обслуговуванню цього пристрою. Цей пристрій має бути встановлений згідно вимог національних правил про електропроводку.
4. Для встановлення використовуйте лише комплектуючі деталі, частини або спеціальні запчастини. Використання не стандартизованих частин може призвести до протікання води, ураження електричним струмом, пожежі.
5. Встановлюйте модуль у твердому місці, яке може підтримувати його вагу. Якщо обране місце не може підтримувати вагу пристрою, або якщо встановлення виконане невірно, модуль може впасти і спричинити серйозні травми і пошкодження.
6. Встановлюйте дренажні труби згідно з інструкціями у цьому посібнику. Неправильна дренажна система може завдати пошкоджень вашій оселі та власності.
7. Для пристроїв, які мають допоміжний електричний нагрівач, **не** встановлюйте прилад на відстані 1 метра (3 фути) від будь-яких горючих матеріалів.
8. **Не** встановлюйте пристрій у місці, яке може знаходитись в середовищі витoku горючого газу. Якщо навколо пристрою накопичується газ, це може призвести до пожежі.
9. Не вимикайте пристрій, поки робота не була виконана.
10. У випадку переїзду або змінні місця кондиціонеру, спершу проконсультуйтеся з досвідченими технічними працівниками для вірного вимикання та демонтажу пристрою.
11. З детальною інформацією щодо монтажу пристрою на його опорі можна ознайомитись в розділах «Монтаж внутрішнього блоку» та «Монтаж зовнішнього блоку».
12. Зовнішній блок треба встановити на відкритому просторі, який завжди провітрюється.
13. Необхідно дотримуватись місцевих газових норм.
14. Для обслуговування, очищення та утилізації холодоагенту або проникнення в контур холодоагенту робітник повинен мати сертифікат від органа з відповідною галуззю акредитації.
15. Не встановлюйте внутрішній блок у таких зонах:
16. Зона, наповнена мінералами, розлитим мастилом або паром. Це пошкодить пластикові деталі, спричинивши несправність або протікання.
17. Зона поблизу джерел тепла.
18. Зона, що виробляє такі речовини, як сірчаний газ, хлорний газ, кислота та луг. Це може спричинити корозію трубопроводів та паяльних швів.
19. Зони, яка може спричинити витік горючих газів і суспензії вуглецевих волокон, горючого пилу або летючих горючих речовин.
20. Зона, де протікає і осідає холодоагент.
21. Зона, де на виріб можуть помочитися тварини. Може утворюватися аміак.
22. Не використовуйте внутрішній блок для збереження харчових продуктів, рослин, обладнання та художніх творів. Це може погіршити їх якість.
23. Не монтуйте внутрішній блок у разі, якщо в нього є проблеми з дренажем.
24. Оскільки ваш кондиціонер містить холодоагент R-32, переконайтесь, що він встановлений, експлуатується та зберігається в приміщенні з площею підлоги, яка перевищує мінімально необхідну площу підлоги, вказану в таблиці нижче:

Внутрішнього типу	
м (кг)	A(m <sup>2</sup> )
≤1,842	Вимоги відсутні

Внутрішнього типу	
1,843	4,45
1,9	4,58
2,0	4,83
2,2	5,31
2,4	5,79
2,6	6,39
2,8	7,41
3,0	8,51

- м: Загальна кількість холодинного агента в системі
- А: Мінімальна необхідна площа підлоги
- ВАЖЛИВО: обов'язково прийняти до уваги таблицю вище або враховувати місцеве законодавство щодо мінімальної житлової площі приміщення.
- Мінімальна висота монтажу внутрішнього блоку - 0,6 м для підлоги, 1,8 м для стіни, 2,2 м для стелі.

## Монтаж зовнішнього блоку

- Під час монтажу або переміщення виробу не змішуйте холодоагент з іншими газами, включаючи повітря або не визначений холодоагент. Якщо цього не зробити, це може стати причиною підвищеного тиску, який приведе до розриву або травми.
- Не можна різати чи підпалювати контейнер з холодоагентом чи трубопроводу.
- Використовуйте чисті деталі, такі як манометричний колектор, вакуумний насос та шланг для заправки холодоагентом.
- Монтаж повинен виконуватись кваліфікованим персоналом для обслуговування холодоагента. Крім того, посилайтесь на норми та закони.
- Будьте обережні, щоб сторонні речовини (мастильний матеріал, холодоагент, вода тощо) не потрапляли в труби. Застосування масла або холодоагенту пошкоджує трубопроводу, що призводить до витікання дренажу. Для зберігання надійно закрийте їх отвори.
- У разі потреби механічної вентиляції, вентиляційні отвори треба підтримувати вільними від перешкод.
- Щоб утилізувати виріб, дотримуйтесь місцевих законів та правил.
- Не використовуйте в обмеженому місці.
- Робоча зона повинна бути заблокована.
- Трубопровід холодоагенту повинен встановлюватися в тому місці, де немає речовин, які можуть призвести до корозії.
- Для монтажу треба провести наступні перевірки:
  - Кількість заправки залежить від розміру приміщення.
  - Вентиляційні пристрої та відводи працюють нормально і не перешкоджають.
  - Маркування та знаки на обладнанні повинні бути видимими та розбірливими.
- Після витікання холодоагента провітріть приміщення. Якщо витікаючий холодоагент відкритий дії полум'я, це може стати причиною утворення токсичних газів.
- Переконайтесь, що робоча зона захищена від горючих речовин.
- Для видалення повітря в холодоагенті обов'язково використовуйте вакуумний насос.
- Зверніть увагу, що холодоагент не має запаху.
- Блоки не є вибухозахищеними, тому їх потрібно встановлювати без ризику вибуху.
- Цей виріб містить фторовані гази, які сприяють глобальному парниковому ефекту. Відповідно, не скидайте гази в атмосферу.
- Оскільки робочий тиск для R-32 в 1,6 рази вище, ніж для R-22, використовуйте вказані ексклюзивні трубопроводу та інструменти. У разі заміни моделі R-22 на модель R-32 обов'язково замініть звичайні трубопроводу та гайки на ексклюзивні.
- Моделі, в яких використовується холодоагент R-32, мають різний діаметр різьби для порту заправки, щоб запобігти збій зарядки. Тому заздалегідь перевірте його діаметр (1/2 дюйма).
- Обслуговування слід виконувати відповідно до рекомендацій виробника. Якщо для обслуговування приєднуються інші кваліфіковані особи, його треба проводити під наглядом особи, яка компетентна в операціях з горючими холодоагентами.
- Для обслуговування блоків, що містять горючі холодоагенти, необхідні перевірки безпеки, щоб мінімізувати ризик займання.
- Обслуговування треба виконувати за контрольованою процедурою, щоб мінімізувати ризик горючого холодоагенту або газів.
- Не встановлюйте там, де є ризик витоку горючого газу.
- Не розміщуйте джерела тепла.

- Будьте обережні, щоб не виникало іскри, а саме:
  - Не видаляйте запобіжники при включеному живленні.
  - Не відключайте шнур живлення від розетки при включеному живленні.
  - Розетку рекомендується розміщувати високо. Розмістіть шнури так, щоб вони не заплутувалися.
- Якщо внутрішній блок не сумісний з R-32, з'являється сигнал про помилки, і пристрій не працюватиме.
- Після встановлення перевірте наявність витіку. Може утворюватись токсичний газ, і якщо він контактує з джерелом запалювання, наприклад, тепловентилятором, піччю та плитою. Балонами, переконайтеся, що використовуються лише балони регенерації холодоагенту.

## Примітка про фторовані гази (не застосовується до пристрою, що використовує холодоагент)

1. Цей модуль містить в собі фторовані парникові гази. Для отримання конкретної інформації щодо типу газу та його кількості ознайомтеся, будь ласка, з відповідним ярликом на самому пристрої або з «Посібником власника –виріб Fiche» в упаковці зовнішнього блоку. (Продукція лише Європейського Союзу)
2. Встановлення, обслуговування та ремонт цього пристрою має бути виконаний технічним працівником
3. Деінсталяція пристрою або його переробка має бути виконана технічним працівником.
4. Для обладнання, що містить фторовані парникові гази в кількості 5 тонн еквіваленту CO<sub>2</sub> або більше, але не менше 50 тонн еквіваленту CO<sub>2</sub>. Якщо в системі встановлена система виявлення витіку, її потрібно перевіряти на витік щонайменше кожні 24 місяці.
5. Коли пристрій перевіряють на витіки, рекомендується вести детальний запис всіх перевірок.
6. Якщо кондиціонер не працює належним чином у цілях охолодження або нагрівання, існує можливість витіку холодоагенту. В разі будь-якого витіку припиніть роботу, провітрити приміщення та негайно проконсультуйтеся з дилером щодо повторної заправки холодоагентом.
7. Холодоагент не шкідливий. Однак, якщо він контактує з вогнем, він може утворювати шкідливі гази, і є ризик пожежі.
8. Під час транспортування внутрішнього блоку трубопроводи накриваються квадратними скобами для захисту. Не переміщуйте виріб, якщо трубопроводи зафіксовані.
9. Це може спричинити витік газу.
10. Не можна різати чи підпалювати контейнер з холодоагентом чи трубопроводи.
11. Не вказуйте напрямок повітря до каміна чи обігрівача.



## ПОПЕРЕДЖЕННЯ для використання холодоагента R32

- Коли застосовуються запальні холодоагенти, пристрій має у добре вентильованому приміщенні, де розмір кімнати відповідає площі приміщення для відповідних операцій  
Для моделей R32  
Пристрій має бути встановлений, експлуатуватися та зберігатися у приміщенні площею більше 4м<sup>2</sup>.  
Пристрій не має бути встановлений у не вентильованому приміщенні, площею менше ніж 4м<sup>2</sup>.
- Механічні з'єднувачі та займисті з'єднання не можна використовувати в приміщенні.  
(Вимоги стандарту **EN**)
- Механічні з'єднувачі, які використовуються в приміщенні, мають мати рівень не більше ніж 3г/рік, при 25% максимально допустимого тиску. При застосуванні механічних з'єднувачів у приміщенні, герметичні частини мають поновлюватись. При застосуванні займистих частин в приміщенні, частина, яка може спалахнути, має бути замінена.  
(Вимоги стандарту **UL**)
- При застосуванні механічних з'єднувачів у приміщенні, герметичні частини мають поновлюватись. При застосуванні займистих частин в приміщенні, частина, яка може спалахнути, має бути замінена.  
(Вимоги стандарту **IEC**)
- Для виробу, в якому використовується холодоагент R-32, встановіть внутрішній блок на стіні на висоті 1,8

м від підлоги або вище.

### Підготовка вогнегасника

- Якщо потрібно виконати зварювальні роботи, слід мати відповідне обладнання для пожежогасіння.
- Поруч із областю для заправки повинно бути обладнано сухий порошок або вогнегасник CO<sub>2</sub>.

### Без джерел запалювання

- Переконайтесь, що пристрої зберігаються на місці у відсутності постійно діючих джерел запалювання (наприклад, відкритого вогню, діючих газового приладу чи електричного нагрівача).
- Сервісні інженери не повинні використовувати джерела займання з ризиком пожежі чи вибуху.
- Потенційні джерела займання слід тримати на віддалі від робочої зони, де існує ймовірність викиду горючого холодоагента в навколишнє середовище.
- Робочу зону слід перевірити на відсутність горючих джерел небезпеки або факторів ризику займання. Треба прикріпити знак «Не палити».
- Під час виявлення витoku ні в якому разі не можна використовувати потенційні джерела займання.
- Переконайтесь, що пломби або герметизуючі матеріали не пошкодились.
- Безпечними деталями є ті, з якими робітник може працювати у вогненебезпечній атмосфері. Інші деталі можуть призвести до займання внаслідок протікання.
- Замінійте компоненти лише деталями, визначеними Samsung. Інші деталі можуть спричинити запалювання холодоагенту в атмосфері від витoku.

### Вентиляція зони

- Перед проведенням зварювальних робіт переконайтесь, що робоча зона добре провітрюється.
- Навіть під час роботи слід проводити вентиляцію.
- Вентиляція повинна безпечно розподілити будь-які випущені гази та по можливості видалити їх в атмосферу.
- Навіть під час роботи слід проводити вентиляцію.

### Способи виявлення витоків

- Детектор витoku треба відкалібрувати у зоні, вільної від холодоагента.
- Переконайтесь, що детектор не є потенційним джерелом займання.
- Детектор витoku встановлюється на НМЗ (нижню межу займання).
- Для очищення слід уникати використання миючих засобів, що містять хлор, оскільки хлор може вступати в реакцію з холодоагентом і роз'їдати трубопроводи.
- Якщо є підозра на витік, треба видалити відкрите полум'я.
- Якщо під час паяння виявлено витік, весь холодоагент повинен бути видалений з виробу або ізольований (наприклад, за допомогою запірних клапанів). Він не повинен потрапляти безпосередньо в навколишнє середовище. Для очищення системи до та під час процесу пайки слід використовувати азот без домішки кисню (АБДК).
- Робочу зону треба перевірити відповідним детектором холодоагенту до і під час роботи.
- Переконайтесь, що детектор витoku підходить для використання з горючими холодоагентами.

### Наклеювання ярлика.

- Деталі треба відзначити ярликом з таким розрахунком, щоб вивести їх з експлуатації та видалити з холодоагенту.
- Ярлики мають бути датовані.
- Переконайтесь, що ярлики прикріплені на систему з тим, щоб повідомити, що в ній міститься горючий холодоагент.

### Регенерація

- При видаленні холодоагенту з системи з метою обслуговування або виведення з експлуатації рекомендується видалити весь холодоагент.
- Під час переміщення холодоагентів у балони переконайтесь, що використовуються лише балони для

регенерації холодоагенту.

- Усі балони, що використовуються для регенованого холодоагенту, повинні мати ярлики.
- Балони повинні бути в належному порядку обладнані запобіжними клапанами та запірними клапанами в.
- Порожні балони для регенерації повинні бути розріджені та охолоджені перед регенерацією.
- Система відновлення повинна працювати нормально відповідно до зазначених інструкцій і повинна бути придатною для регенерації холодоагенту.
- Крім того, нормальною повинна бути робота калібрувальних шкал.
- Шланги повинні бути обладнані муфтами відключення, що не протікають.
- Перш ніж розпочати регенерацію, перевірте стан системи регенерації та стан герметизації. У разі підозри проконсультуйтеся з виробником.
- Регенований холодоагент треба повернути постачальнику у справних балонах регенерації із додаванням Акту Передачі Відходів.
- Не змішуйте холодоагенти в установках або балонах регенерації.
- Якщо потрібно видалити компресори або мастила компресора, переконайтесь, що вони були розріджені до допустимого рівня з таким розрахунком, щоб легкозаймистий холодоагент не залишався в мастилі.
- Процес розрідження треба виконувати перед відправленням компресора постачальникам.
- Для прискорення процесу дозволяється лише електричне нагрівання до температури корпусу компресора.
- Мастило слід зливати з системи безпечно.
- Для монтажу з обслуговуванням холодоагенту (R-32) використовуйте спеціальні інструменти та матеріалів трубопроводів. Оскільки тиск холодоагенту R-32 приблизно в 1,6 рази вище, ніж у R-22, невикористання спеціальних інструментів та матеріалів трубопроводів може призвести до розриву або травми. Крім того, це може спричинити серйозні аварії, такі як витік води, ураження електричним струмом або пожежа.
- Щоб уникнути загоряння ніколи не встановлюйте обладнання з приводом від двигуна.
- У разі несправності негайно припиніть роботу кондиціонера та відключіть всю систему живлення. Потім зверніться до персоналу, допущеного до обслуговування.



**Належна утилізація цього виробу  
(Відходи електричного та електронного обладнання)**

**(Застосовується в країнах з окремими системами збору)**

Це маркування на виробі, аксесуарах чи літературі вказує на те, що виріб та його електронні аксесуари (наприклад, зарядний пристрій, гарнітура, кабель USB) не слід утилізувати з іншими побутовими відходами по закінченню строку їх експлуатації. Щоб запобігти можливій шкоді довкіллю чи здоров'ю людей від неконтрольованого захоронення відходів, будь-ласка, відокремте ці предмети від інших видів відходів та відповідально переробляйте їх з метою сприяння екологічно безпечному повторному використанню матеріальних ресурсів.

Побутові користувачі повинні звернутися до пункту продажу, де вони придбали цей товар, або до муніципальної установи, щоб дізнатись, де та як вони можуть взяти ці предмети для екологічно безпечної переробки.

Промислові споживачі повинні зв'язатися зі своїм постачальником та перевірити умови договору про купівлю. Цей виріб та його електронні аксесуари не треба змішувати з іншими комерційними відходами для утилізації.



**Належна утилізація акумуляторів у цьому виробі**

Це маркування на акумуляторі, інструкції чи упаковці вказує на те, що батареї цього виробу не слід утилізувати з іншими побутовими відходами наприкінці строку їх експлуатації. У місцях манкіровки хімічні символи Hg, Cd або Pb вказують на те, що вміст ртуті, кадмію або свинцю в акумуляторі перевищує контрольні рівні Директиви ЄС 2006/66.

# Особливості та характеристики пристрою





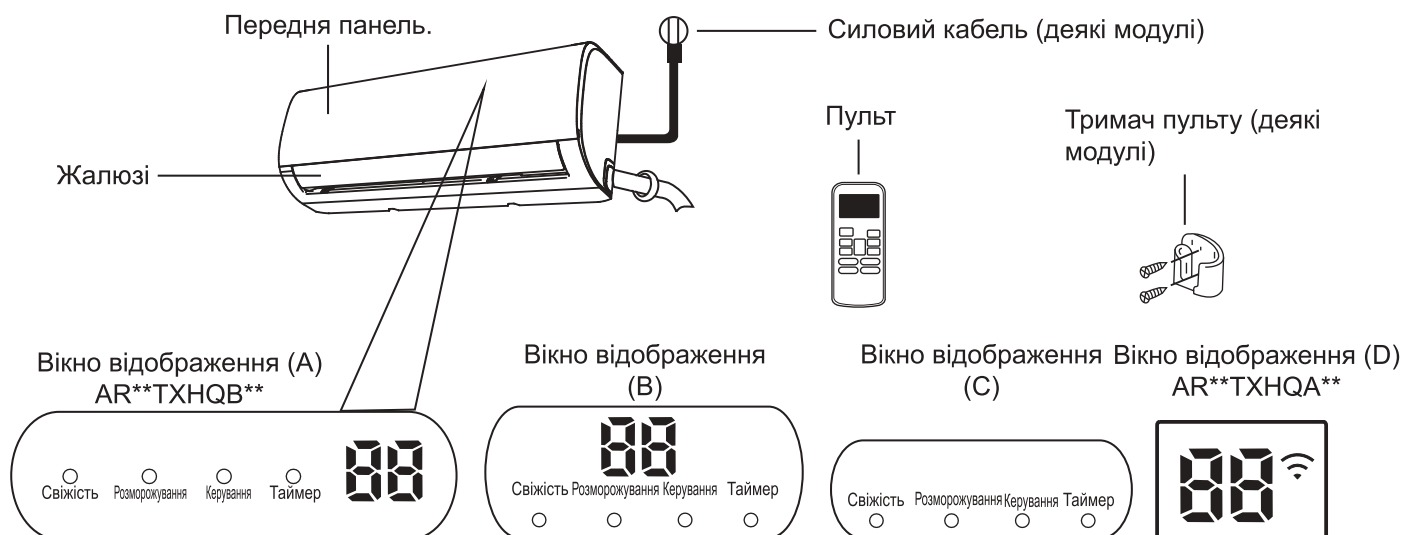

## Дисплей внутрішнього блоку



**Зверніть увагу** Різні моделі мають різні передні панелі та вікно дисплея. Не всі характеристики, описані нижче, можуть бути доступні на пристрої, який ви придбали. Будь ласка перевірте вікно дисплея пристрою, який ви придбали.





Малюнки у цьому посібнику для пояснення. Фактична форма внутрішнього модуля може бути дещо відмінна. Фактична форма переважає.



Коли ввімкнений режим «Свіжість»  
Коли ввімкнений режим «Розморожування»  
Коли пристрій увімкнено, «Запустити»  
Коли таймер встановлений «Таймер»  
Коли активований режим бездротового контролю «»

“” Показ температури, характеристики та коди помилки:  
Коли еко функція активована,  
’’ освітлюється поступово одне за одним,  --   
--  -- як вказана температура --  ..... з інтервалом.  
“” для 3 секунд коли:

- Таймер встановлений (якщо пристрій вимкнений, “” залишається ввімкненим, коли встановлений таймер)
- Характеристики "FRESH (свіжість)", "SWING (розмах)", "FAST (ШВИДКО)", або "SILENCE (тиша)" ввімкнені “” на 3 секунди коли:
- Таймер на вимкнення встановлений
- "FRESH (свіжість)", "SWING (розмах)", "FAST (ШВИДКО)", або "SILENCE (тиша)" вимкнений

“” Коли ввімкнений режим нехолодного повітря  
“” Коли ввімкнений режим розморожування (охолоджуючі та опалювальні модулі)  
“” Коли ввімкнений режим самоочищення  
“” Коли ввімкнений режим опалення за шкалою 8°C

Умовні  
позначки



## Контроль температури

Коли кондиціонер працює за рамками цих температурних показників, деякі захисні функції можуть бути активовані і спричинити вимикання пристрою.

### Інвенторний спліт тип

	Режим охолодження	Режим нагріву	Режим Сухий
Температура кімнати	17°C - 32°C (62°F - 90°F)	0°C - 30°C (32°F - 86°F)	10°C - 32°C (50°F - 90°F)
Температура на зовні	0°C - 50°C (32°F - 122°F)	-15°C - 30°C (5°F - 86°F)	0°C - 50°C (32°F - 122°F)
	-15°C - 50°C (5°F - 122°F) (Для моделей з низькою системою температурного охолодження)		
	0°C - 52°C (32°F - 126°F) (Для спеціальних тропічних моделей)		0°C - 52°C (32°F - 126°F) (Для спеціальних тропічних моделей)

### Для зовнішніх блоків з електричним обігрівачем

Коли температура на вулиці нижче 0°C (32°F), ми рекомендуємо тримати пристрій постійно під'єднаним до живлення, щоб забезпечити безперебійну продуктивність.

### Для оптимізації роботи вашого пристрою, виконайте наступне:

- Тримайте вікна і двері зачиненими
- Зменшить використання енергії завдяки функціям TIMER ON та TIMER OFF
- Не перекривайте входи і виходи повітря
- Регулярно перевіряйте та чистіть фільтри

Посібник з використання інфрачервоного пульту не входить до цього переліку. Не всі функції доступні для кондиціонера, будь ласка перевірте внутрішній модуль та пульт вашого пристрою перед купівлею.

## Інші характеристики

### • Авто початок

Якщо пристрій втрачає потужність, він автоматично почне працювати з попередніми налаштуваннями як тільки відновиться потужність.

### • Проти цвілі

При відключенні пристрою з режимів COOL, AUTO (COOL), або DRY, кондиціонер продовжить працювати з низькою потужністю, щоб висушити конденсовану воду і запобігти росту цвілі.

### • Бездротовий контроль

Бездротовий контроль дає змогу керувати вашим кондиціонером, використовуючи мобільний телефон і бездротове з'єднання.

Для доступу, заміни та обслуговування USB пристроїв слід запрошувати професійний персонал.

### • Пам'ять кута нахилу жалюзі

При ввімкненні вашого пристрою, жалюзі автоматично відновить колишній кут нахилу.

### • Виявлення витоків холодоагенту

Внутрішній модуль автоматично покаже "EC" або "EL0C" або загориться LEDS (в залежності від моделі), коли буде виявлений витік холодоагенту.

### • Керування Режимом сну

Режим сну використовується, щоб зменшити споживання енергії, поки ви спите (і немає необхідності тримати ті ж самі температурні налаштування, щоб почувати себе комфортно) Цю функцію можна ввімкнути лише через пульт дистанційного керування. Функція сну не доступна у "FAN (вентилятор) " або режимі "DRY (сухий) " Натисніть кнопку "SLEEP (Сон) " коли ви готові йти спати. У режимі "COOL (прохолодний) ", пристрій буде підвищувати температуру на 1°C (2°F) через 1 годину, та збільшить на додатковий 1°C (2°F) ще після однієї години.

Коли ввімкнений режим "HEAT (тепло) ", пристрій зменшить температуру на 1°C (2°F) через 1 годину, та зменшить на додатковий 1°C (2°F) ще після однієї години.

Після 8 годин режим сну вимкнеться і система буде продовжувати працювати з кінцевими показниками.



## • Встановлення куту потоку повітря

### Налаштування вертикального кута потоку повітря

Коли пристрій ввімкнений, використовуйте кнопку "SWING(розмах)" "DIRECT(прямий)" на пульті керування, щоб встановити напрямок (вертикальний нахил) потоку повітря. Будь ласка зверніться до посібника з дистанційного керування за додатковими деталями.

### Зверніть увагу на кути нахилу жалюзі.

При ввімкненому режимі "COOL (охолодження)" або "DRY (сухий)", не встановлюйте жалюзі під занадто вертикальним кутом на довгий період часу. Це спричинить конденсацію на лезах жалюзі, яка впаде на підлогу або меблі.

При користуванні режимом "COOL (охолодження)" або "HEAT (обігрів)", встановлення жалюзі під занадто вертикальним кутом може зменшити продуктивність пристрою через обмежений рух повітря.

### Встановлення горизонтального кута потоку повітря

Горизонтальний кут потоку повітря має бути налаштований вручну. Візьміть дефлекторний дріт (див. малюнок В) і вручну налаштуйте його у обраному напрямку.

Для деяких пристроїв, горизонтальний кут потоку повітря можна налаштувати на пульті. Подивіться посібник для пульта керування.

## Ручне керування (без дистанційного)

### ⚠ ОБЕРЕЖНО

Кнопка "manual (ручна)" призначена лише для тестування та користування у надзвичайних ситуаціях. Будь ласка не користуйтеся цією функцією, якщо пульт керування не загублений, і це абсолютно необхідно. Щоб відновити звичне керування, використовуйте пульт, щоб активувати пристрій. Пристрій має бути вимкнений перед ручним керуванням.

Щоб керувати пристроєм вручну

1. Відкрийте передню панель внутрішнього блоку
2. Знайдіть кнопку "MANUAL CONTROL (ручне керування)" в правій частині пристрою.
3. Натисніть кнопку "MANUAL CONTROL (ручне керування)" один раз, щоб активувати режим "FORCED AUTO (автоматичний)"
4. Натисніть кнопку "MANUAL CONTROL (ручне керування)" знову, щоб активувати режим "FORCED COOLING (примусове охолодження)".
5. Натисніть кнопку "MANUAL CONTROL (ручне керування)" третій раз, щоб вимкнути пристрій.
6. Закрийте передню панель.

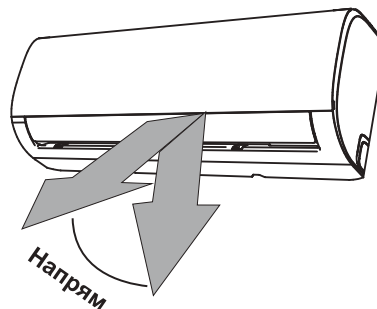

**Зверніть увагу** Не змінюйте позиції жалюзі вручну. Це призведе до збою синхронізації. Якщо таке трапляється, вимкніть пристрій на декілька секунд з розетки, а потім ввімкніть знову. Це перезапустить жалюзі.

Малюнок А

### ⚠ ОБЕРЕЖНО

Не вставляйте пальці в вентилятор або всмоктувальну частину поблизу нього. Вентилятор великої швидкості всередині пристрою може завдати травм.

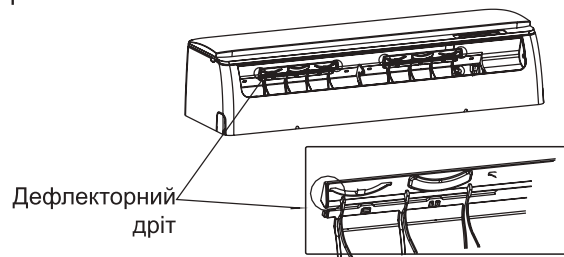

Малюнок Б

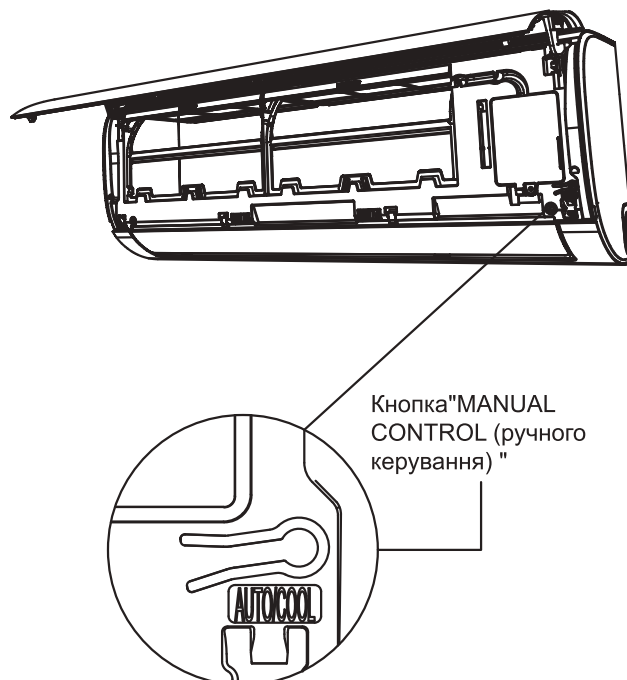

# Догляд і обслуговування

## Чистка внутрішнього модуля

### ⚠ Перед очищенням або обслуговуванням

Завжди вимикайте кондиціонер та знеструмлюйте його перед чищенням або обслуговуванням.

### ⚠ ОБЕРЕЖНО

Використовуйте лише м'яку, суху тканину, щоб протерти пристрій. Якщо пристрій дуже забруднений, можете використати тканину, змочену у теплій воді, щоб протерти його.

- **Не** використовуйте хімікати або хімічно оброблену тканину, щоб очистити пристрій.
- **Не** використовуйте бензол, розріджувачі фарби, полірувальні порошки або інші розчинники при очищенні пристрою. Вони можуть призвести до тріщин або деформування пластикової поверхні пристрою.
- **Не** використовуйте воду, гарячіше за 40°C (104°F), щоб очистити передню панель. Це може призвести до деформування або втрати кольору.

## Очищення повітряного фільтра.

Засмічений кондиціонер може зменшити ефективність пристрою, а також може бути шкідливий для здоров'я. Обов'язково чистіть фільтри раз на два тижні.

1. Підніміть передню панель внутрішнього модуля.
2. Спочатку натисніть на язичок на кінці фільтра, для того щоб послабити кріплення, підніміть його і потягніть на себе.
3. Тепер достаньте фільтр.
4. Якщо у вашому фільтрі є маленький освіжаючий фільтр, від'єднайте його від більшого. Прочистіть цей освіжаючий фільтр ручним пилосмоком.
5. Очистіть великий фільтр теплою мильною водою. Обов'язково користуйтеся м'яким миючим засобом.

6. Промийте фільтр свіжою водою, а потім струсіть зайву воду.
7. Висушіть його у прохолодному, сухому місці, і не підставляйте під прямі сонячні промені.
8. Коли висохне, прикріпіть освіжаючий фільтр до більшого, а потім поверніть його назад у внутрішній модуль.
9. Закрийте передню панель внутрішнього модуля.

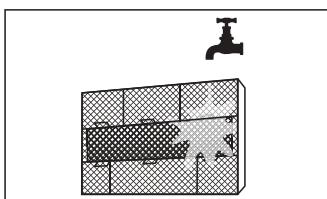
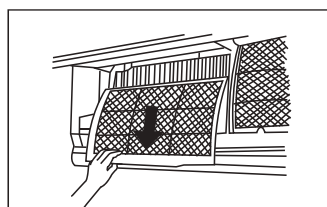

## ОБЕРЕЖНО

- Перед заміною фільтру або очищенням, вимкніть пристрій та від'єднайте від живлення.
- При видаленні фільтру, не торкайтесь металевих частин пристрою. Гострі металеві кінці можуть порізати.
- Не користуйтесь водою, щоб очистити середину внутрішнього модуля. Це може зруйнувати ізоляцію та уразити струмом.
- При висиханні не підставляйте пристрій під прямі сонячні промені. Це може скоротити фільтр.

## ОБЕРЕЖНО

- Будь яке обслуговування або очищення зовнішнього модуля має бути виконано уповноваженим дилером або сертифікованим постачальником послуг.
- Будь які роботи з ремонту мають бути виконані уповноваженим дилером або сертифікованим постачальником послуг.

## Обслуговування – довгий період невикористання

Якщо ви плануєте не користуватися кондиціонером довгий період часу, зробіть наступне:

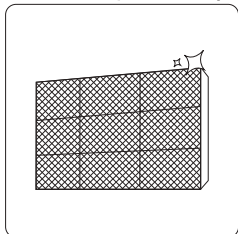

Очистіть фільтри

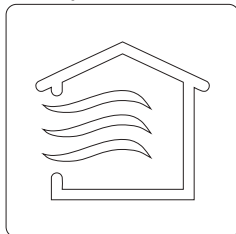

Вімкніть функцію "FAN (вентилятор)" поки пристрій повністю не висохне.



Вимкніть пристрій та від'єднайте від живлення

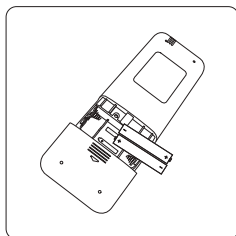

Достаньте батарейки з пульту керування

## Обслуговування – передсезонна інспекція

Після довгого періоду не користування, або перед періодом частого користування, зробіть наступне:

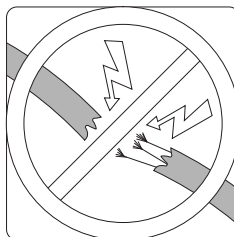

Перевірте на наявність пошкоджених дротів

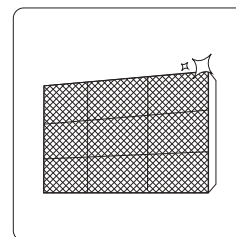

Очистіть фільтри



Перевірте на протікання

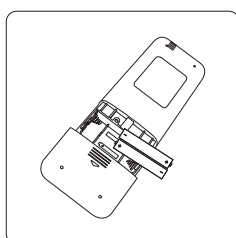

Замініть батарейки

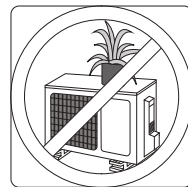
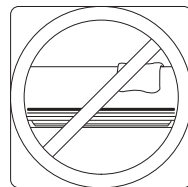

Пересвідчитесь, що ніщо не блокує всі входи і виходи повітря

# Вирішення проблем

## Засоби безпеки

Якщо трапиться одна з наступних ситуацій, негайно вимикайте пристрій!

- Дріт живлення пошкоджений або занадто теплий
- Ви відчуваєте запах горілого
- Пристрій видає голосні або ненормальні звуки
- Часто спрацьовує запобіжник живлення або вимикач
- Вода або інші предмети потрапляють до або з пристрою

**Не намагайтеся полагодити це самостійно. Негайно зв'яжіться з авторизованим постачальником послуг!**

## Загальні положення

Наступні проблеми не є несправностями і у більшості випадках не потребують ремонту.

Положення	Можливі причини
Пристрій не вмикається при натисканні кнопки "ON/OFF (вкл/викл) "	Пристрій має 3-х хвилинну функцію захисту, яка запобігає перевантаженню. Пристрій не можна вмикати протягом 3 хвилин, після того як він був вимкнений.
Пристрій змінює режим "COOL/HEAT (охолодження/обігрів) " на режим "FAN (вентилятор) "	Пристрій може змінити налаштування щоб запобігти появі заledenіння на пристрої. Як тільки температура збільшиться, пристрій почне знову працювати у попередньо обраному режимі.
	Пристрій вимкне компресор, як тільки з'явиться встановлена температура. Пристрій знову запрацює при коливанні температури.
Внутрішній модуль випускає білий дим	У вологих регіонах, велика різниця між кімнатним повітрям та кондиціонованим повітрям може призвести до появи білого туману.
І зовнішній, і внутрішній модулі випускають білий туман.	Коли пристрій після розморожування починає працювати в режимі обігрів, білий туман може з'явитись через вологу, що утворюється в процесі розморожування.
Внутрішній модуль може шуміти	Звук, схожий на потік швидкого повітря, може з'явитись, коли жалюзі змінює своє положення.
	Скрипучий звук може з'явитись у випадку включення режиму обігріву через розширення і стискання пластикових частин.
І зовнішній, і внутрішній модулі шумлять	Низький шиплячий звук під час роботи: Це нормально, і це спричинено холодоагентними газами, які проходять і в зовнішній, і внутрішній модулі.
	Низький шиплячий звук коли система почала працювати, щойно зупинилась, або розморожується. Це нормально, і це спричинено холодоагентними газами, які зупиняються і змінюють свій напрям.
	Скриплячі звуки: Нормальне розширення та скорочення пластикових та металевих деталей, викликане зміною температури під час роботи, може викликати скриплячі звуки.

Положення	Можливі причини
Зовнішній модуль шумить	У пристрою будуть з'являтися різні шуми в залежності від ввімкненого режиму.
Пил виділяється або з зовнішнього, або з внутрішнього блоку.	Пристрій може накопичувати пил за довгий період невикористання, який з'явиться, коли пристрій увімкнуть. Це можна зменшити, накривши пристрій під час періоду невикористання.
З'являється поганий запах	Пристрій може поглинати запахи з навколишнього середовища (наприклад: меблі, приготування, сигарети і, т.д.) які будуть з'являтися під час роботи.
	Фільтри пристрою поцвілі і мають бути замінені.
Вентилятор зовнішнього модулю не працює	Під час роботи, швидкість вентилятора контролюється, щоб оптимізувати роботу пристрою.
Робота хаотична, непередбачувана, або ж пристрій не відповідає.	Перешкоди з веж стільникового зв'язку або віддалені підсилювачі можуть спричинити несправність пристрою. В такому випадку спробуйте наступне <ul style="list-style-type: none"> <li>Від'єднайте і під'єднайте до режиму живлення</li> <li>Натисніть клавішу "ON/OFF (вкл/викл) "на пульті, щоб перезапустити роботу.</li> </ul>

**ПРИМІТКА** Якщо проблема не вирішена, зверніться до місцевого дилера або найближчого сервісного центру. Надайте їм детальний опис несправності пристрою і номер моделі.

## Вирішення проблем

Коли з'являються проблеми, будь ласка перевірте дані пункти перед тим, як зателефонувати у сервісний центр.

Проблема	Можливі причини	Вирішення
Погане охолодження	Температура налаштування може бути вищою, ніж температура навколишнього середовища	Зменшіть температурні налаштування
	Теплообмінник на внутрішньому і зовнішньому модулі брудний	Очистіть теплообмінник
	Забруднений повітряний фільтр	Зніміть фільтр і очистіть його згідно з інструкцією
	Вхід або вихід повітря одного з модулів заблокований	Вимкніть пристрій, зніміть перешкоду і знову увімкніть
	Вікна та двері відкриті	Переконайтесь, що всі вікна та двері замкнені під час роботи пристрою
	Сонячне світло дає забагато тепла	Закривайте вікна та штори під час сильної спеки або яскравого сонячного світла
	Забагато джерел тепла в кімнаті (люди, комп'ютери, електричні прилади, тощо)	Зменшіть кількість теплових джерел
	Низький холодоагент через протік або довге користування	Перевірте протікання, при необхідності ущільніть і залийте холодоагент
	Ввімкнена функція "SILENCE (тиша) " (умовно)	Функція "SILENCE (тиша) " може зменшити рівень продуктивності за рахунок зменшення робочої частоти. Вимкніть функція SILENCE

Проблема	Можливі причини	Вирішення
Пристрій не працює	Відключення електроенергії	Зачекайте, поки відновиться подача електроенергії
	Електроенергія вимкнена	Ввімкніть
	Запобіжник перегорів	Замініть запобіжник
	Сіли батарейки пульту керування	Замініть батарейки
	3-х хвилинний захист пристрою був активований	Зачекайте 3 хвилини, поки пристрій відновить роботу
	Активований таймер	Вимкніть таймер
Пристрій часто вмикається і зупиняється	В системі забагато або замало холодоагенту	Перевірте на протікання і знову подайте в систему холодоагенти
	Незжати газ або волога потрапили до системи	Дістаньте, а потім знову залийте систему холодоагентом
	Поламаний компресор	Замініть компресор
	Напруга зavelика або замала	Встановіть моностат, щоб регулювати напругу
Погана робота обігріву	Зовнішня температура занижка	Користуйтеся допоміжним опалювальним пристроєм
	Холодне повітря потрапляє через двері та вікна	Переконайтеся, що всі віка та двері закриті під час роботи
	Низький холодоагент через протік або довге користування	Перевірте протікання, при необхідності ущільніть і залийте холодоагент
Індикаторні лампи продовжують мигати	Пристрій може припинити роботу або продовжує безпечно працювати. Якщо індикаторні лампи продовжують мигати, або з'являються коди помилок, зачекайте приблизно 10 хвилин. Проблема може вирішити себе сама. Якщо ні, від'єднайте живлення і під'єднайте знову. Ввімкніть пристрій. Якщо проблема не вирішилась, від'єднайте живлення і зв'яжіться з найближчим центром обслуговування клієнтів.	
На дисплеї внутрішнього модуля з'являються коди помилок і починаються з наступних літер: • E (x), P (x), F (x) • EH (xx), EL (xx), EC (xx) • PH (xx), PL (xx), PC (xx)		











**ПРИМІТКА** Якщо після проведених перевірок і діагностики проблема не вирішена, негайно вимкніть пристрій і зв'яжіться з найближчим центром обслуговування клієнтів.

Для виконання антимікробної функції цей виріб був оброблений біоцидною речовиною цеоліта срібла цинку.



## Обладнання

Система кондиціонування іде у комплекті з наступним обладнанням. Використовуйте всі деталі та обладнання для установки кондиціонера. Неправильно встановлений кондиціонер може призвести до протікання, ураження електричним струмом, пожежі, або збою обладнання. Елементи, які не ідуть у комплекті з кондиціонером, мають бути придбані окремо.

Назва обладнання	Q'ty (pc)	Форма	Назва обладнання	Q'ty (pc)	Форма
Посібник	2-3		Пульт	1	
Дренажне з'єднання (для моделей з охолодженням та обігрівом)	1		Батарея	2	
Резина (для моделей з охолодженням та обігрівом)	1		Тримач пульта (умовно)	1	
Монтажна пластина	1		Викрутка для тримача пульта (умовно)	2	
Кріплення	5~8 (в залежності від моделі)				
Викрутка для монтажу пластини	5~8 (в залежності від моделі)				

Назва	Форма	Кількість	
З'єднач для труб	Рідка сторона	ø6.35 (1/4 in)	Частини мають бути придбані окремо. Проконсультуйтеся з дилером щодо правильного розміру труби пристрою, який ви придбали.
		ø9.52 (3/8in)	
	Газова сторона	ø9.52 (3/8in)	
		ø12.7 (1/2in)	
		ø15,88 (5/8 дюймів)	

# Підсумок установки – внутрішній модуль

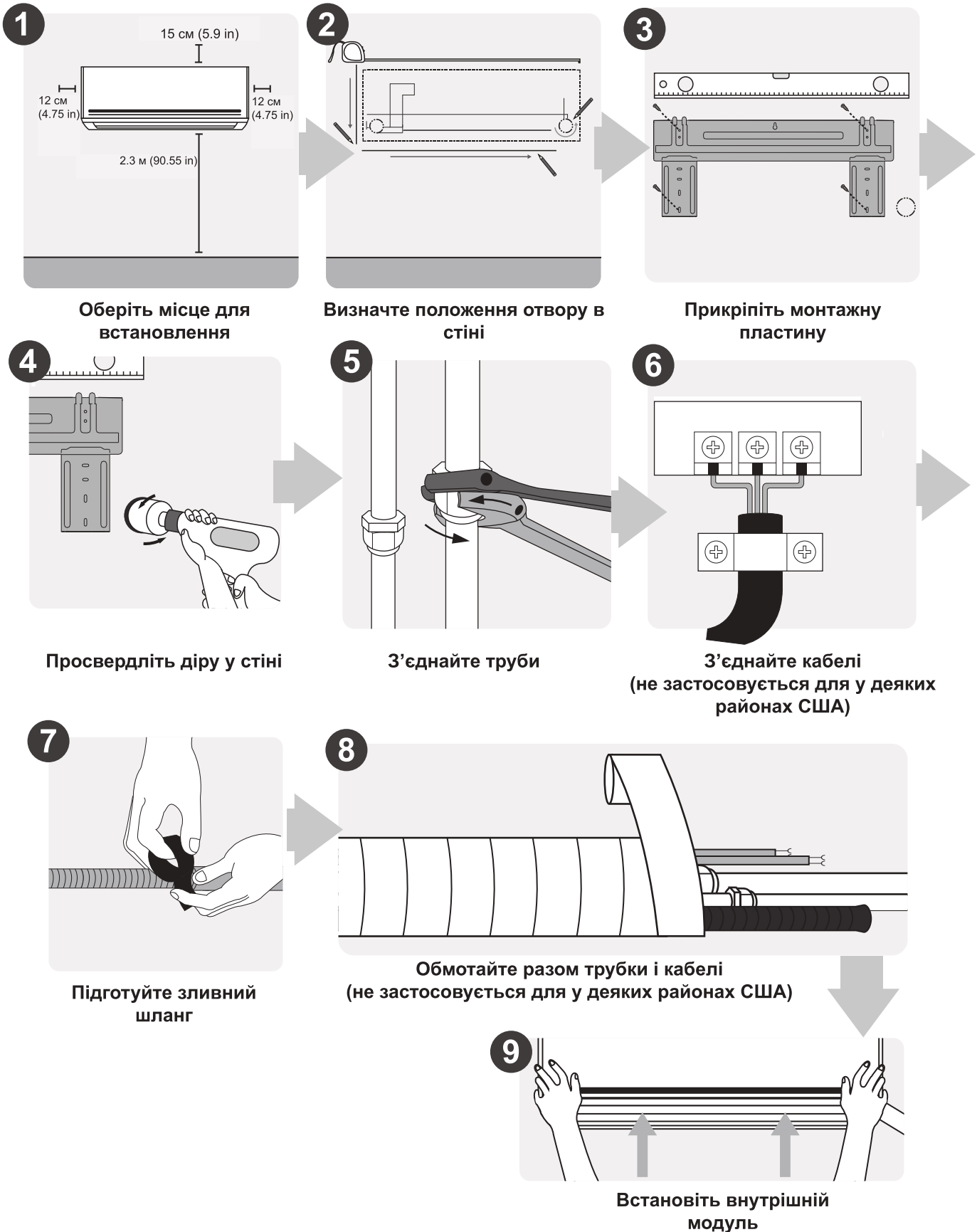

# Запчастини

**ПРИМІТКА** Встановлення має бути проведене згідно з вимогами місцевого та національного стандартів. Встановлення може дещо візнитись в залежності від місцини.

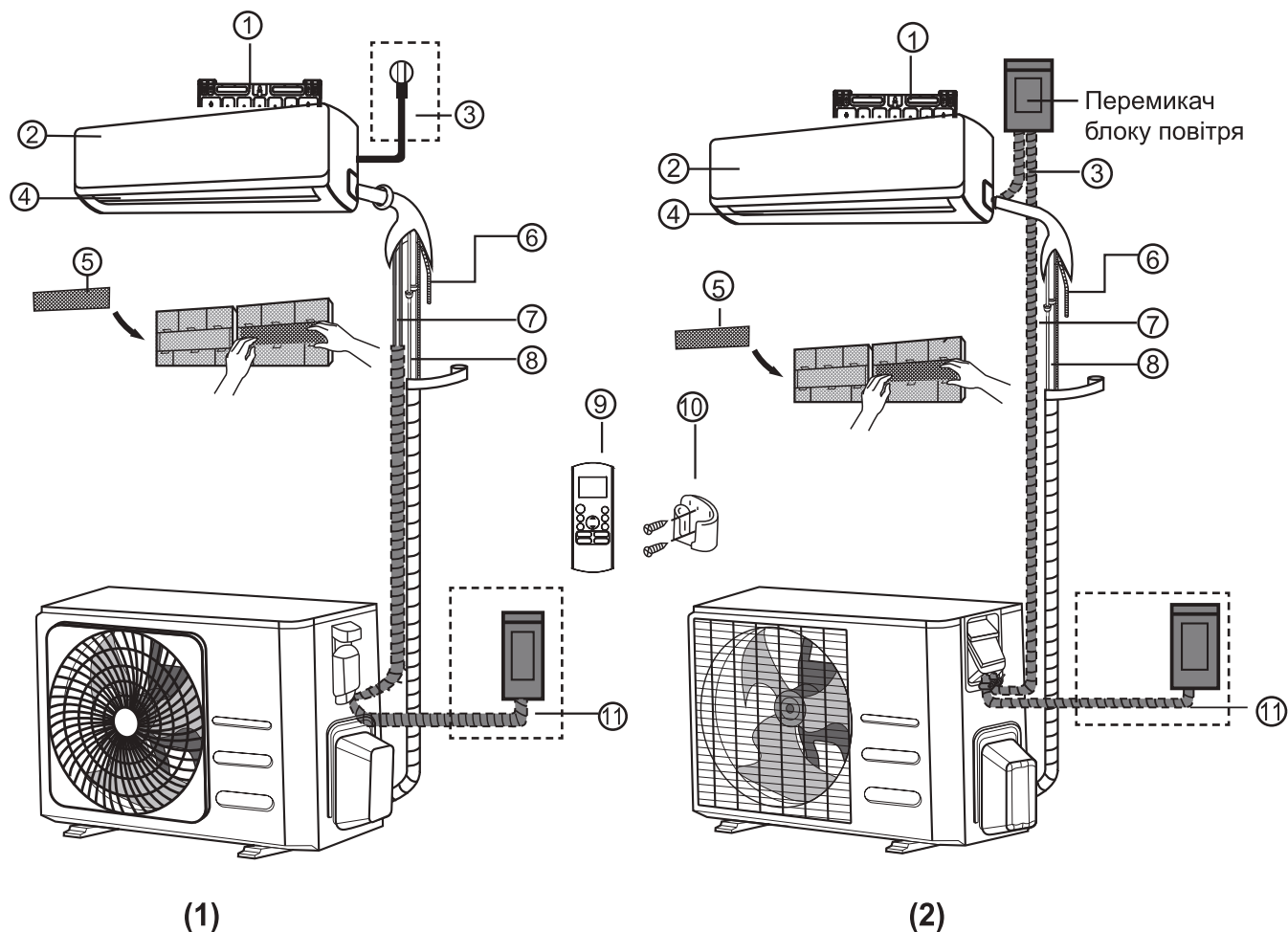

(1)

(2)

- ① Настінна панель для кріплення
- ② Передня панель
- ③ Кабель живлення (деякі модулі)
- ④ Жалюзі
- ⑤ Функціональний фільтр (на задній частині основного фільтру – деякі модулі)
- ⑥ Дренажна труба
- ⑦ Сигнальний кабель
- ⑧ Холодильна труба
- ⑨ Пульт дистанційного керування
- ⑩ Тримач пульта дистанційного керування (деякі модулі)
- ⑪ Кабель живлення зовнішнього блоку (деякі модулі)

## Зверніть увагу на малюнки

Малюнки у цьому посібнику для пояснення. Фактична форма внутрішнього модуля може бути дещо відмінна. Фактична форма переважає.

# Встановлення внутрішнього модулю

## Інструкції з встановлення – внутрішній модуль

### Перед встановлення

Перед встановленням внутрішнього модуля, зверніть увагу на етикетку на коробці, щоб пересвідчитись, що номер моделі внутрішнього модуля співпадає з номером моделі зовнішнього модуля.

### Крок 1: Вибір місця монтажу

Перед встановлення внутрішнього модуля, ви маєте обрати підходяще місце розташування. Далі перераховані стандарти, які допоможуть обрати правильне місце розташування.

### Правильне місце встановлення відповідає наступним стандартам:

- Хороша циркуляція повітря
- Зручний дренаж
- Шум з модуля не буде турбувати інших людей
- Міцне і надійне – розташування не буде гойдатись
- Достатньо сильно, щоб підтримувати вагу модуля.
- Місце розташування як мінімум на 1 метр від інших електричних пристроїв (телевізору, радіо, комп'ютеру)

**Не** встановлюйте модуль у наступних місцях:

- Близько до будь-якого джерела тепла, пару або горючих газів
- Близько до займистих предметів, наприклад штори або одяг
- Близько до перешкоди, яка може заблокувати повітря
- Біля проходу
- У місці, яке підпадає під прямі сонячні промені

### Помітка щодо діри у стіні:

Якщо нема труб з фіксованим холодоагентом  
Обираючи місце не забудьте, що вам треба залишити достатньо простору для діри у стіні (див. Свердління стіни для з'єднувальних труб) для сигнального кабелю та труб з холодоагентом, які з'єднують внутрішній та зовнішній модулі. Типовим положенням для всіх труб є права сторона внутрішнього модуля (якщо дивитись на модуль). Хоча, можна розташувати труби як з лівого, так і з правого боку модуля.

### Зверніться до наступної схеми, щоб встановити правильну відстань від стіни і стелі:

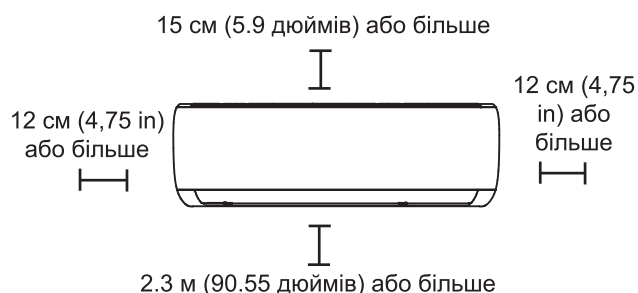

### Крок 2: Прикріпіть монтажну панель до стіни

Монтажна панель – пристрій, до якого буде кріпитись внутрішній модуль.

- Вийміть монтажну частину на задній панелі внутрішнього блоку.

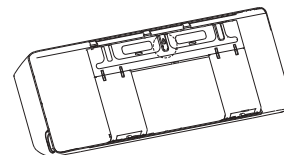

- Закріпіть монтажну панель на стіні за допомогою гвинтів, які є у наборі. Впевніться, що монтажна панель лежить плоско на стіні.

### Примітка щодо бетонних або цеглових стін:

Якщо стіна зроблена з цегли, бетону або схожих матеріалів, просвердліть отвори у стіні діаметром 5 мм (0.2 дюйми) та встановіть кріплення, яке є у наборі. Потім закріпіть монтажну панель на стіні, закрутивши гвинти безпосередньо у кріплення.

### Крок 3: Свердління отвору в стіні для з'єднувальних трубопроводів

1. Визначте місце отвору на стіні, виходячи з положення монтажної плити. Дивись розділ розміри пластин кріплення.
2. Використовуючи 65 мм (2.5 in) або 90 мм (3.54 in) (в залежності від моделі) свердло, зробіть отвори у стіні. Переконайтесь, що отвори зроблені трохи під низьким кутом, таким чином зовнішній кінець отвору нижче ніж внутрішній від 5 мм до 7 мм (0.2-0.275in) Це забезпечить належний стік води.
3. Помістіть захисний настінну манжету у отвір. Це захистить краї отвору і допоможе закріпити його, коли завершиться монтаж пристрою.

### ⚠ ОБЕРЕЖНО

При свердлінні отвору переконайтесь, що не зачеплені дроти, труби та інші чутливі компоненти.

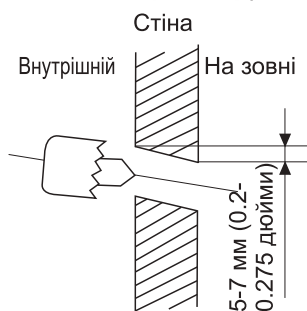

### Розмір монтажної плити

Різні моделі мають різні монтажні плити. Для різних вимог налаштування, форма монтажної плити може бути дещо різною. Але розміри установи однакові для однакових розмірів внутрішнього модулю.

Розглянемо тип А і тип Б для прикладу:

Правильне розташування монтажної плити

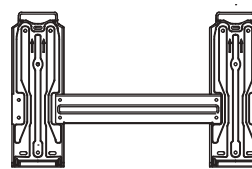
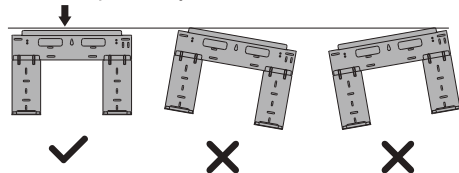

Тип Б

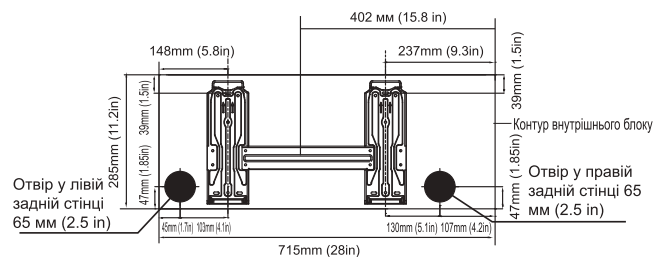

Модель А

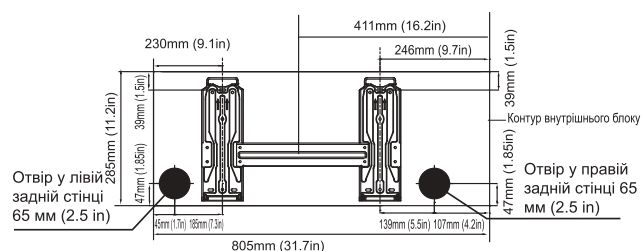

Модель В

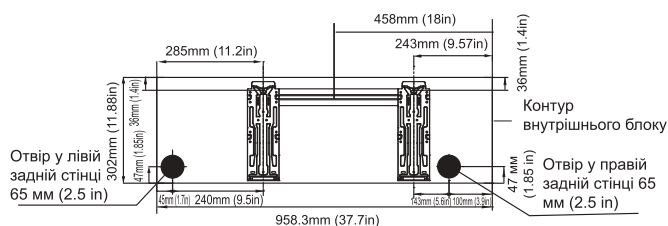

Модель С

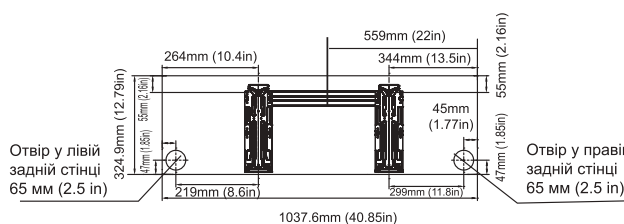

Модель D

**ПРИМІТКА** Якщо діаметр з'єднувальної труби на газовій стороні становить  $\varnothing 15,88$  мм (5/8 дюйма) або більше, отвір для стінки повинен бути 90 мм (3,54 дюйма).

#### Крок 4: Підготовка трубопроводу холодоагента

Трубопровід холодоагенту знаходиться всередині ізоляційної втулки, прикріпленої з задньої частини модулю. Ви маєте підготувати труби перед тим, як прокласти вати їх у отвір.

1. Виходячи з положення настінного отвору щодо положення монтажної плити, оберіть сторону, з якої труби будуть виходити з модуля.
2. Якщо отвір позаду модуля, тримайте вибиваючу панель на місці. Якщо отвір на стіні знаходиться збоку внутрішнього модуля, приберіть пластикову вибиваючу панель з цієї сторони модуля. Це утворить отвір, через який труба вийде з модуля. Користуйтеся голковими плоскогубцями, якщо панель важко дістати вручну.

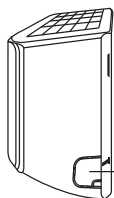

Відкидна панель

3. Якщо наявні з'єднувальні труби вже вбудовані в стіну, перейдіть безпосередньо до кроку підключення дренажу. Якщо вбудованих труб немає, підключіть труби холодильного агента внутрішнього блоку до з'єднувальних труб, які з'єднують внутрішній та зовнішній модулі. За детальними інструкціями зверніться до розділу Підключення до трубопроводів холодоагенту цього посібника.

#### Зверніть увагу на кут труби

Труби холодоагенту можуть виходити з модуля з чотирьох різних сторін: зліва, з права, з правої задньої частини та з лівої задньої частини.

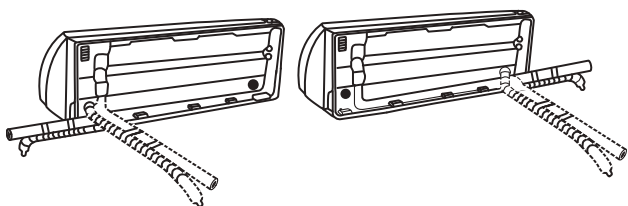

#### ⚠ ОБЕРЕЖНО

Будьте особливо уважними, щоб не пошкодити труби в процесі згинання. Будь-які пошкодження на трубі може вплинути на роботу пристрою.

- Затягніть гайки до заданих значень моментів. Якщо перетягнути, гайки можуть зламатися, і

холодоагент може витікти.

#### ⚠ ОБЕРЕЖНО

- Зберігайте довжину трубопроводу мінімальною, щоб мінімізувати додаткову заправку холодоагенту внаслідок розширення трубопроводів. (Максимально допустима довжина трубопроводів: 15 м (для\*\*09/12\*\*\*\*\*) і 30 м (для\*\*18/24\*\*\*\*\*))
- Під час з'єднання труб переконайтесь, що предмети навколо не створюють для них перешкоди або не контактують з ними, щоб запобігти витоків холодоагенту внаслідок фізичних пошкоджень.
- Переконайтесь, що приміщення, де встановлені труби холодоагенту, відповідають національним газовим нормативам.
- Обов'язково виконайте такі роботи, як додаткова заправка холодоагентом та зварювання труб в умовах хорошої вентиляції.
- Обов'язково виконайте зварювальні та трубопровідні роботи для механічних з'єднань за умов, коли холодоагент не циркулює.
- Під час повторного підключення труб, переконайтесь, що розтрубне з'єднання виконується повторно з метою запобігання витоків холодоагенту.
- Під час роботи з трубами холодоагенту та гнучкими роз'ємами холодоагенту стежте за тим, щоб предмети навколо фізично не пошкодили їх.

#### Крок 5: Підключення зливного шлангу

За умовчанням, дренаж кріпиться з лівої сторони модуля (якщо ви дивитесь на задню частину модуля). Хоча, він також може кріпитись і з правої сторони. Для забезпечення належного дренажу, з'єднайте зливний шланг з тієї ж сторони, з якої труби холодоагенту виходять з модуля. Приєднайте подовжувач зливного шлангу (купується окремо) до кінці зливного шлангу.

- Міцно оберніть кінець з'єднання тефлоновою стрічкою, щоб забезпечити добре з'єднання та не допустити протікання.
- Частина зливного шлангу, яка залишилась в приміщенні, замотайте у піноізоляційну трубу, щоб запобігти появі конденсату.
- Зніміть повітряний фільтр і залийте маленьку кількість води у піддон, щоб переконались, що води виходить з модуля без перешкод.

## ! Примітка щодо розташування зливного шлангу

Переконайтесь, що зливний шланг розташований відповідно до наступних показників.

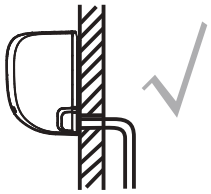

**правильно**

Переконайтесь, що в зливному шлангу немає ніяких пошкоджень, щоб забезпечити належний дренаж.

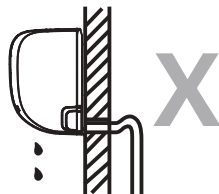

**Не вірно**

Вигини у дренажному шлангу будуть блокувати воду.



**Не вірно**

Вигини у дренажному шлангу будуть блокувати воду.



**Не вірно**

Не розміщуйте кінець дренажного шлангу у воді або у контейнері, який збирає воду. Це заблокує правильний дренаж.

### Підключіть невикористаний зливний шланг

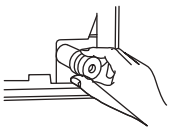

Щоб запобігти небажаним протіканням, заткніть невикористаний отвір за допомогою гумової пробки.

## ! Перед виконанням будь-яких електричних робіт, ознайомтесь з наступними правилами

- Вся електрична проводка має відповідати місцевим та національним електричним нормам і правилам, і має бути встановлена ліцензованим електриком.
- Електричні з'єднання мають бути виконані згідно діаграми електричного з'єднання, яка розташована на панелях внутрішнього та зовнішнього пристрів.
- Якщо виникає серйозна проблема з постачанням живлення, негайно припиніть роботу. Обґрунтуйте причину клієнту, і відмовтесь встановлювати модуль, поки проблема з постачанням живлення не буде вирішена.
- Напруга живлення має бути в межах 90-110% від номінальної напруги. Неправильне постачання живлення може призвести до неправильної роботи, ураження електричним струмом або пожежі.
- При підключенні живлення до нерухомої електропроводки, встановіть захисний пристрій від напруги та головний вимикач живлення потужністю в 1.5 рази більшою максимального струму пристрою.
- При підключенні живлення до нерухомої електропроводки, у нерухому електропроводку повинен бути включений вимикач або автоматичний вимикач, який відключає все полюси і має контактне розділення не менше 1.8 in (3 мм). Кваліфікований технік має користуватись затвердженим вимикачем.
- Підключіть пристрій до розетки окремої мережі. Не підключайте інший пристрій до розетки.
- Переконайтесь, що кондиціонер має добре заземлення.
- Кожен дрот має бути міцно з'єднаний. Погане приєднаний дрот може призвести до перегріву, що у свою чергу призведе до збоїв у роботі або навіть пожежі.
- Проводи не мають торкатись труб з холодоагентами, компресора, або будь-яких інших рухомих частин всередині.
- Якщо модуль має додатковий нагрівач, він має бути встановлений як мінімум на 1 метр (40 дюймів) від займистих речовин.
- Для уникнення ураження електричним струмом, ніколи не торкайтесь електричних компонентів одразу після того як живлення були вимкнено. Після відключення живлення, завжди зачекайте 10 хвилин або більше, перед тим як доторкнутись до електричних частин.

## ПОПЕРЕДЖЕННЯ

**Перед виконанням будь-яких електричних або дротових робіт, відключіть пристрій від основного елемента живлення.**

### Крок 6: Підключення сигнального кабелю

Сигнальні кабелі забезпечують зв'язок між внутрішнім та зовнішнім модулями. Спочатку треба обрати кабель правильного розміру перед тим, як підготувати його до з'єднання.

#### Типи кабелів

- Внутрішній силовий кабель: H05VV-F або H05V2V2-F
- Зовнішній силовий кабель: H07RN-F
- Сигнальний кабель: H07RN-F

#### Мінімальна поперечна секція кабелів напруги та сигнальних (для довідки)

Номинальний струм приладу (А)	Номинальна поперечна область (мм <sup>2</sup> )
> 3 і ≤ 6	0,75
> 6 і ≤ 10	1
> 10 і ≤ 16	1,5
> 16 і ≤ 25	2,5
> 25 і ≤ 32	4
> 32 і ≤ 40	6

- Для виробу, в якому використовується холодоагент R-32, дотримуйтеся обережності, щоб не утворювалася іскра, дотримуючись наступних вимог:
  - Не видаляйте запобіжники при включеному живленні.
  - Не відключайте шнур живлення від розетки при включеному живленні.
  - Розетку рекомендується розміщувати високо. Розмістіть шнури так, щоб вони не заплутувалися.

### Оберіть правильний розмір кабелю

Розмір кабелю живлення, сигнального кабелю, запобіжника та необхідного комутатора визначається максимальним струмом модулю. Індикатор максимального струму позначений на таблиці, яка знаходиться на бічній панелі пристрою. Звертайтеся до цієї таблиці у разі вибору правильного кабелю, запобіжника або комутатора.



1. Відкрийте передню панель внутрішнього блоку.
2. Використовуючи викрутку, відкрийте кришку коробки з дротами, як знаходиться з правої сторони пристрою. За нею буде клемний блок.

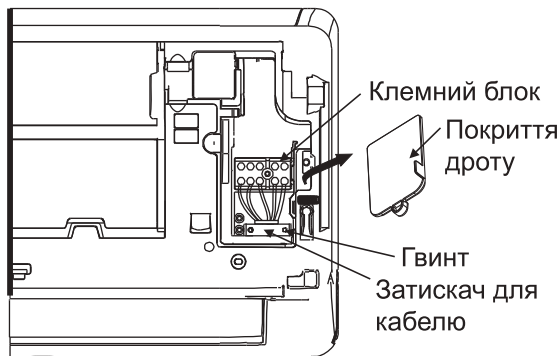

## ⚠ ПОПЕРЕДЖЕННЯ

**Вся робота з дротами має бути виконана згідно з діаграмою проводки, яка розташована на задній панелі внутрішнього блоку.**

3. Відкрутіть кабельний затискач під клемним блоком і розмістіть його поряд.
4. Дивлячись на задню частину модулю, зніміть пластикову панель внизу з правої сторони.
5. Проведіть сигнальний дрот через цей отвір, від задньої частини пристрою до передньої.
6. Дивлячись на передню частину пристрою, підключіть провід відповідно до дротової діаграми внутрішнього блоку, підключіть залишок дроту і міцно з'єднайте кожен кінець дроти з відповідним терміналом.

## ⚠ ОБЕРЕЖНО

**Не переплутайте нульовий дрот та дрот під напругою**

Це небезпечно, і може призвести до поганої роботи кондиціонера.

7. Після перевірки, щоб впевнитись, що все з'єднане безпечно, використайте кабельний затискач для приєднання сигнального кабелю до пристрою. Щільно закрутіть затискач кабелю.
8. На передній панелі пристрою зніміть дротове покриття, а пластикову панель – на задній.

## ⚠ Примітка про електропроводку

**Процес електроз'єднання може дещо відрізнятись між модулями та регіонами.**

### Крок 7: Обмотка трубопроводу і кабелів

Перед тим, як пропустити труби, дренаж і сигнальний кабель через стінний отвір, ви маєте зв'язати їх разом, щоб заощадити простір, захистити та утеплити їх (не застосовується у Північній Америці).

1. Зв'яжіть дренаж, труби з холодоагентом та сигнальний кабель як відображено на малюнку:

Внутрішній блок

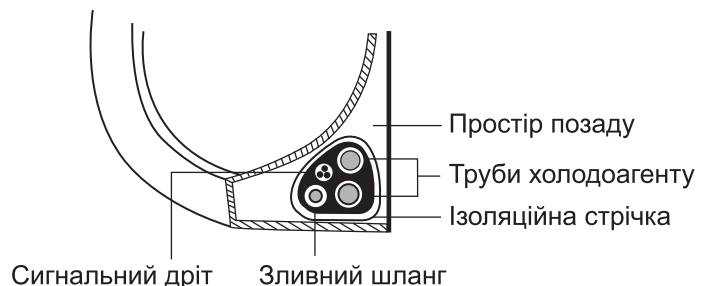

### Дренаж має бути внизу

Переконайтесь, що дренаж знаходиться унизу пучка. Розміщення зливного шлангу у верхній частині пучка може призвести до переповнення піддону, що в свою чергу призведе до пожежі або пошкодження водою.

### Не з'єднуйте сигнальний кабель з іншими дротами

Під час того, як зв'яжете ці компоненти разом, не з'єднуйте або згинайте сигнальний кабель з іншими дротами.

2. За допомогою клейкої стрічки прикріпіть зливний шланг до нижньої сторони труб холодоагенту.
3. Використовуючи ізоляційну стрічку, щільно разом обмотайте сигнальний дрот, труби з холодоагентом та зливний шланг. Ще раз перевірте, що всі компоненти зв'язані.

### Не обмотуйте кінці труб

Скручуючи пучок, тримайте кінці труб незамотаними. Вам знадобиться доступ до них, щоб перевірити протікання по завершенні процесу встановлення (див. розділ Електричні перевірки та перевірка протікання у цьому посібнику).

### Крок 8: Встановіть внутрішній пристрій

Якщо ви встановили нові з'єднувальні трубопроводи до зовнішнього блоку, виконайте наступне:

1. Якщо ви вже проклали холодоагент через отвір у стіні, перейдіть до 4 кроку.
2. В іншому випадку, ще раз перевірте, що кінці труб герметичні, щоб запобігти потраплянню в них бруду або сторонніх матеріалів.
3. Повільно пропустіть пучок холодоагенту, зливного шлангу і сигнального кабелю через стінний отвір.
4. Зафіксуйте верхню частину внутрішнього блоку на верхньому гачку монтажної панелі.
5. Перевірте, що модуль прикріплений щільно до монтажної панелі, легко натиснувши на модуль з лівого і правого боку. Модуль не має гойдатися або переміщуватися.
6. Застосовуючи тиск, надавіть на модуль. Продовжуйте натискати донизу, поки модуль не закріпиться на крючках вздовж нижньої частини монтажної плити.
7. Знову, переконайтесь, що модуль щільно прикріплений, легко натиснувши на нього з лівого і правого боку.

**Якщо труби з холодоагентом вже вмонтовані в стіну, зробіть наступне:**

1. Зафіксуйте верхню частину внутрішнього блоку на верхньому гачку монтажної панелі.
2. Застосуйте кронштейн або клин, щоб підтримати пристрій, давши собі достатньо місця, щоб з'єднати трубу холодоагенту, зливну трубу та сигнальний кабель.



3. Підключіть зливну трубу та трубу холодоагенту (див. розділ З'єднання труб холодоагенту у цьому посібнику).
4. Тримайте кінець з'єднання трубу відкрити, щоб перевірити її на герметичність (див. розділ Електричні перевірки та перевірка протікання у цьому посібнику).
5. Після перевірки на герметичність, замотайте кінець труби ізоляційною стрічкою.
6. Зніміть кронштейн або клин, які підпирають модуль.
7. Застосовуючи тиск, надавіть на модуль. Продовжуйте натискати донизу, поки модуль не закріпиться на крючках вздовж нижньої частини монтажної плити.

### Модуль регульований

Запам'ятайте, що гачки на монтажній панелі менші за отвори у задній частині модуля. Якщо виявилось, що у вас недостатньо місця, щоб з'єднати вмонтовані труби з внутрішнім модулем, можна змінити положення модуля на 30-50 мм (1.25-1.95 in) в залежності від моделі.

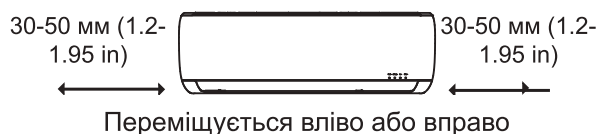

# Монтаж зовнішнього блоку

Встановіть пристрій, дотримуючись місцевих стандартів та правил, оскільки вони можуть дещо відрізнятися між різними регіонами.

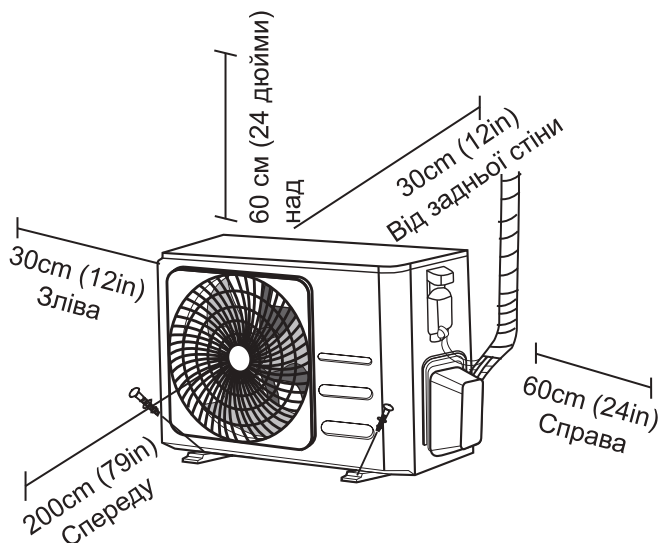

## Інструкція зі встановлення зовнішнього блоку

### Крок 1: Вибір місця монтажу

Перед встановлення зовнішнього блоку, необхідно обрати підходяще місце розташування. Далі перераховані стандарти, які допоможуть обрати правильне місце розташування.

### Правильне місце встановлення відповідає наступним стандартам:

- ✓ Виконайте всі просторові вимоги, які наведені у Вимоги до встановлення.
- ✓ Добре циркуляція повітря та вентиляція
- ✓ Міцне та надійне – розташування може підтримати модуль і не буде вібрувати
- ✓ Шум від модуля не буде турбувати інших людей
- ✓ Захищений від перебування на довгий період під прямим сонячним промінням або дощем
- ✓ У місцях, де очікується сніг, підніміть модуль над базовою панеллю для уникнення накопичення льоду та пошкодження котушки. Встановіть модуль достатньо високо, щоб він був вище середнього скупчення снігу. Мінімальна висота має бути 18 дюймів

Не встановлюйте модуль у наступних місцях:

- ⊘ Біля перешкоди, яка буде блокувати вхід і вихід повітря
- ⊘ Біля громадських вулиць, людних місць або місць, де шум буде заважати
- ⊘ Біля рослин і тварин, які можуть зазнати шкоди через вихід гарячого повітря
- ⊘ Біля будь-якого джерела займистого газу
- ⊘ У місці, де скупчується багато бруду
- ⊘ У місці, де накопичується велика кількість солоного повітря

### Особливі примітки для екстремальної погоди

#### Якщо пристрій піддається сильному вітру:

Встановіть модуль таким чином, щоб вентилятор був під кутом 90 градусів у направленні вітру. За необхідності, побудуйте бар'єр, щоб захистити модуль від занадто сильного вітру. Дивись цифри нижче.

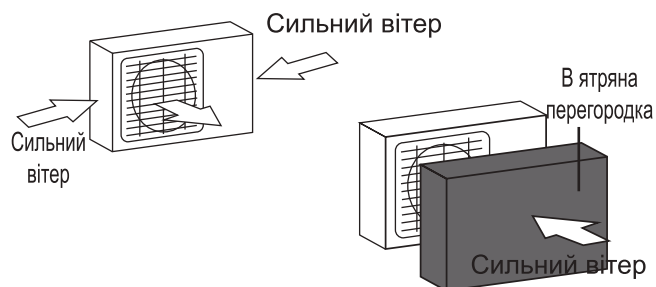

#### Якщо модуль часто знаходиться під сильним дощем або снігом:

Побудуйте укриття над модулем, щоб захистити його від дощу або снігу. Будьте обережні, щоб не зашкодити потоку повітря навколо модуля.

#### Якщо пристрій часто потрапляє на солоне повітря (узбережжя):

Використовуйте зовнішній модуль, який спеціально розроблений, щоб запобігти корозії.

## Крок 2: Монтаж зливної муфти (лише блок теплового насосу)

Перед закріпленням зовнішнього модулю, треба встановити зливне з'єднання в нижній частині блоку. Запам'ятайте, що є два типи зливних з'єднань. Все залежить від типу зовнішнього модуля.

Якщо зливне з'єднання має гумове ущільнення (див. малюнок А), робіть наступне:

1. Прикріпіть гумове ущільнення на кінці зливне з'єднання, щоб під'єднати до зовнішнього модулю.
2. Вставте зливне з'єднання в базову панель пристрою.
3. Крутіть зливний з'єднання на 90 градусів, щоб воно зашипнулось на місці, повернутому до передньої частини.
4. З'єднайте подовжувач зливного шлангу (не входить у комплект) та зливне з'єднання, щоб пере направити воду під час режиму нагрівання:

Якщо у комплекті з зливним з'єднанням не має гумового ущільнення (див. малюнок Б), робіть наступне.

1. Вставте зливне з'єднання в базову панель пристрою. Зливне з'єднання стане на місце.
2. З'єднайте подовжувач зливного шлангу (не входить у комплект) та зливне з'єднання, щоб пере направити воду під час режиму нагрівання:

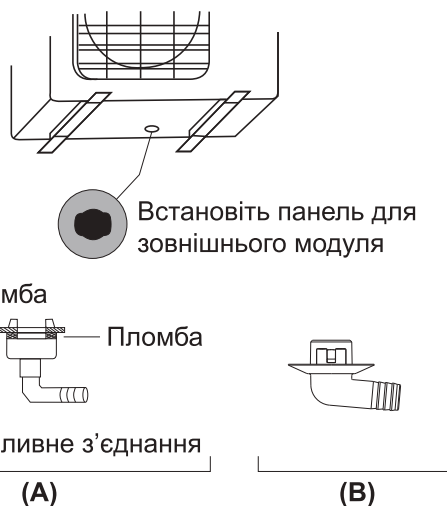

## ! В умовах холодного клімату

В умовах холодного клімату, переконайтесь, що зливна труба розміщена вертикально, щоб забезпечити швидкий стік води. Якщо вода збігає занадто повільно, вона може замерзнути у трубі та залити модуль.

## Крок 3: Кріплення зовнішнього блоку

Зовнішній модуль може бути прикріплений до землі або стінного кронштейну за допомогою болта (M10). Підготуйте монтажну основу згідно з розмірами нижче

### Розміри монтажу модуля

Нижче наведений список різноманітних розмірів зовнішнього модуля і відстань між монтажними ніжками. Підготуйте монтажну основу згідно з розмірами нижче

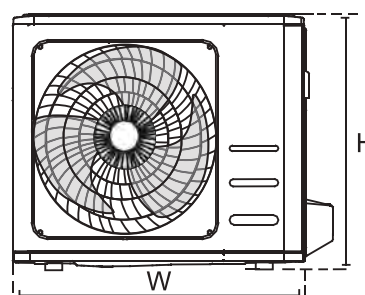
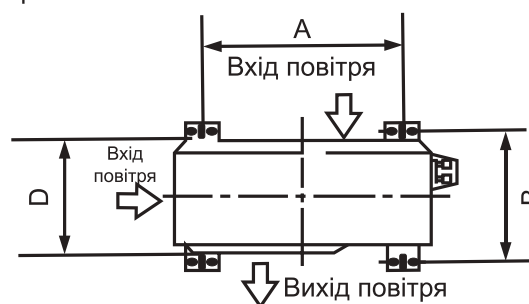

Розміри зовнішнього модуля (мм) W × H × D	Монтажні розміри	
	Відстань А (мм)	Відстань Б (мм)
720 × 495 × 270 (28,3" × 19,5" × 10,6")	452 (17,7")	255 (10,0")
800 × 554 × 333 (31,5" × 21,8" × 13,1")	514 (20,2")	340 (13,4")
845 × 702 × 363 (33,3" × 27,6" × 14,3")	540 (21,3")	350 (13,8")

Якщо встановлюєте модуль на землю або бетонну платформу, зробіть наступне:

1. Відмітьте розташування 4 дюбелів відповідно до таблиці розмірів.
2. Попередньо висвердліть отвори для дюбелів.
3. Покладіть гайку на кінець кожного дюбеля.
4. Молотком забийте дюбелі у отвори.
5. Вийміть гайки з натяжних болтів, а зовнішній модуль розмістіть на болтах.
6. Покладіть шайбу на кожен болт і замініть гайки.
7. За допомогою гайкового ключа, щільно затисніть гайку.



## ПОПЕРЕДЖЕННЯ

**При свердлуванні у бетон, завжди користуйтеся захистом для очей.**

Якщо ви встановили модуль на настінний кронштейн, зробіть наступне:



## ОБЕРЕЖНО

Переконайтесь, що стіна зроблена з твердого каменю, бетону або іншого сильного матеріалу.

**Стіна повинна мати змогу підтримувати щонайменше в 4 рази більшу вагу модулю.**

1. Відмітьте положення отворів відповідно до таблиці розмірів.
2. Попередньо висвердліть отвори для дюбелів.
3. Помістіть шайбу і гайку на кінець кожного дюбеля.
4. Вставте дюбелі в отвори монтажних кронштейнів, встановіть монтажні кронштейни на місце і забийте дюбелі у стіну.
5. Переконайтесь, що монтажні кронштейни рівні.
6. Обережно підніміть модуль і помістіть його на монтажні кронштейни.
7. Міцно прикріпіть модуль до кронштейнів.
8. Якщо це можливо, встановіть модуль з резиновими накладками, щоб зменшити вібрацію і шум.

#### Крок 4: Підключіть сигнальні та силові кабелі

Клемна колодка зовнішнього блоку захищена кришкою електропроводки з іншої сторони модуля. Детальна схема проводки надрукована на внутрішній стороні кришки проводки.

### ⚠ ПОПЕРЕДЖЕННЯ

**Перед виконанням будь-яких електричних або дротових робіт, відключіть пристрій від основного елемента живлення.**

1. Приготуйте кабель для з'єднання:

#### Використовуйте правильний кабель

- Внутрішній кабель живлення: H05VV-F або H05V2V2-F
- Зовнішній силовий кабель: H07RN-F
- Сигнальний кабель: H07RN-F

#### Оберіть правильний розмір кабелю

Розмір кабелю живлення, сигнального кабелю, запобіжника та необхідного комутатора визначається максимальним струмом модулю. Індикатор максимального струму позначений на табличці, яка знаходиться на бічній панелі пристрою. Звертайтеся до цієї таблички у разі вибору правильного кабелю, запобіжника або комутатора.

- a. Використовуючи інструмент для очищення дротів, зніміть резиновий шар з обох боків кабелю, щоб відкрити 40 мм (1.57 in) дроту всередині.
- b. Зніміть ізоляцію з кінців дротів
- c. Використовуючи щипці для дроту, обтисніть кінці дротів

#### Зверніть увагу на дріт під напругою

Затискаючи кінці дроту, переконайтесь, що ви бачите різницю між дротом під напругою та іншими дротами.

### ⚠ ПОПЕРЕДЖЕННЯ

**Вся робота з дротами має бути виконана згідно з дротовою діаграмою, яка розташована всередині дротової кришки зовнішнього модуля.**

2. Відкрутіть електричне дротову кришку та зніміть її.
3. Відкрутіть кабельний затискач під клемним блоком і розмістіть його поряд.
4. Приєднайте дроти згідно з дротовою діаграмою, і щільно закрутіть кінці кожного дроту у відповідному терміналі.
5. Після перевірки, щоб впевнитись, що кожне з'єднання безпечно, зафіксуйте дроти, щоб дощова вода не попала в термінал.
6. Використовуючи кабельний затиск, прикріпіть кабель до модуля. Щільно закрутіть затискач кабелю.
7. Ізолюйте невикористані дроти стрічкою з ПВХ. Розташуйте їх так, щоб вони не торкались будь-яких електричних або металевих частин.
8. Встановіть на місце кришку дроту на боковій частині пристрою і прикрутіть її на місце.

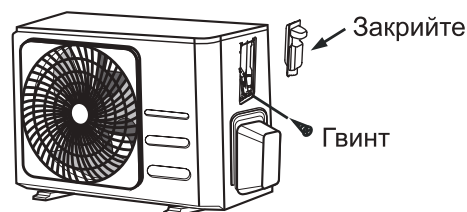

#### В Північній Америці

1. Зніміть кришку з модулю, послабивши 3 гвинта.
2. Зніміть заглушки на панелі кабелю.
3. Тимчасово встановіть дроти кабелів (не входять в комплект) на панелі кабелів.
4. Правильно підключіть лінії високої та низької напруги до відповідних клем на кремнієвій колодці.
5. Заземліть модуль відповідно до місцевих правил.
6. Переконайтесь, що розмір кожного дроту на декілька дюймів довший необхідної довжини для проводки.
7. Використайте фіксуючі гайки для закріплення труб.

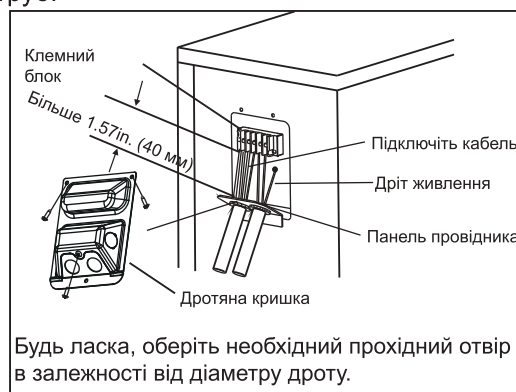

# Підключення трубопроводу холодоагента

При підключенні холодоагентів, не дозволяйте іншим субстанціям або газам, окрім спеціальних холодоагентів, потрапити до модуля. Присутність інших газів або субстанцій знизить роботу спроможність модуля, і може призвести до завеликого тиску у процесі охолодження. Це може призвести до вибуху і шкоди.

## Помітка щодо довжини труби

Довжина труби холодоагенту вплине на роботу і енергоефективність модулю. Номінальна ефективність випробовується на пристроях з довжиною труби 5 метрів (16,5 футів) з метою мінімізації вібрації та надмірного шуму.

Детальні характеристики довжини і висоти труби дивись у таблиці нижче.

## Максимальна висота і довжина труб холодоагенту в залежності від моделі

модель	Ємкість (кВ\г)	Максимальна довжина (м)	Максимальна висота (м)
Інструкція з підключення - трубопровід холодоагента	< 15,000	25 (82ft)	10 (33ft)
	≥ 15,000 і < 24,000	30 (98,5ft)	20 (66ft)
	≥ 24 000 і < 36 000	50 (164ft)	25 (82ft)

## Інструкція з підключення - трубопровід холодоагента

### Крок 1: Різання труби

Готуючи холодильні труби, подбайте про те, щоб правильно їх порізати та зробити ширшими. Це забезпечить ефективну експлуатацію, та мінімізує потребу у подальшому технічному обслуговуванні.

1. Виміряйте відстань між внутрішнім і зовнішнім модулями.
2. Використовуючи різак для труби, відріжте трубу довше за виміряну відстань.
3. Переконайтесь, що труба відрізана під прямим кутом.



**Не деформуйте трубу під час різання**

Будьте особливо уважним, щоб не деформувати або пошкодити трубу під час різання. Це різко знизить опалення пристрою.

## Крок 2: Видалення задирок

Задирки можуть вплинути на герметизацію труб холодоагенту. Вони мають бути повністю видалені.

1. Тримайте трубу під кутом до низу, щоб запобігти падінню задирок у трубу.
2. Видаліть усі задирки з обрізаного шматка труби за допомогою розширювача або заглушки.



## Крок 3: Завальцовка кінців труби

Правильне підпалювання допоможе досягти необхідної герметизації.

1. Після видалення задирок з відрізаної труби, кінці заклейте стрічкою, щоб сторонні матеріали не попали до труби.
2. Оберніть трубу ізоляційним матеріалом.
3. Розмістіть гайки на обох кінцях труби. Переконайтесь, що вони встановлені в правильному напрямі, тому що ви не зможете надягнути їх чи змінити положення після спалаху.

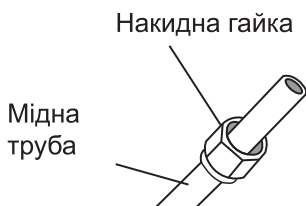

4. Зніміть ПВХ стрічку, коли будете готові до розвальцьовування.
5. Затисніть форму розтруба на кінці труби. Кінець труби повинен виходити за край форми розтруба, відповідно до розмірів, вказаних в таблиці нижче.

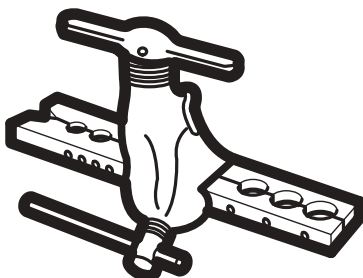

## Розширення форми труби

Зовнішній діаметр труби (мм)	А (мм)	
	Мінімальний	Максимальний
Діаметр $\varnothing$ 6.35 ( $\varnothing$ 0.25")	0,7 (0,0275")	1,3 (0,05")
$\varnothing$ 9.52 ( $\varnothing$ 0.375")	1,0 (0,04")	1,6 (0,063")
$\varnothing$ 12.7 ( $\varnothing$ 0.5")	1,0 (0,04")	1,8 (0,07")
$\varnothing$ 15.88 ( $\varnothing$ 0.63")	2,0 (0,078")	2,2 (0,086")

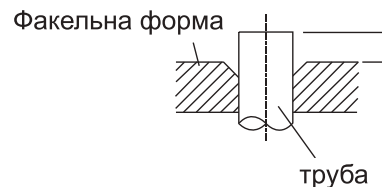

6. Помістіть інструмент для розвальцьовування на форму.
7. Поверніть ручку інструменту для розвальцьовування за годинниковою стрілкою, поки труба повністю не розколеться.
8. Зніміть розвальцьований інструмент і форму розтруба, потім огляньте кінець труби на наявність тріщин або розвальцьовування.

## Крок 4: З'єднання труб

При з'єднанні труб з холодоагентом будьте обережні, щоб не використати зайвий поворот і повністю не деформувати трубу. Спочатку слід підключити трубу високого тиску, а потім трубу низького тиску.

### Мінімальний радіус згину

При вигині сполучного трубопроводу холодоагенту, мінімальний радіус згину 10 см.

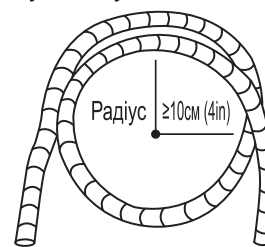

### Інструкція по підключенню труб до внутрішнього модуля

1. Вирівняйте центр двох труб, які будете поєднувати.

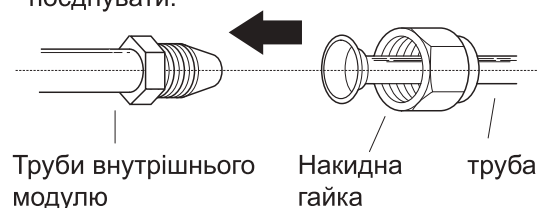



2. Затягніть накидну гайку якомога щільніше вручну.
3. За допомогою гайкового ключа, затисніть гайку на модулі.
4. Міцно утримуючи гайку на кінці труби, використайте дина метричний ключ, щоб затягнути накидну гайку відповідно до значень вимог закручування, наведених у таблиці. Злегка послабте гайку, що розширюється, а потім знову затягніть.

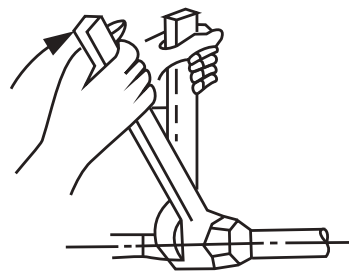

### Вимоги до закручування(N•м)

Зовнішній діаметр труби (мм)	Закручування	Розмір спалаху (B) (мм)	Форма спалаху
Діаметрø 6.35 (ø 0.25")	18~20 (180~200kgf.cm)	8.4~8.7 (0.33~0.34")	
ø9.52 (ø0.375")	32~39 (320~390kgf.cm)	13.2~13.5 (0.52~0.53")	
ø12.7 (ø0.5")	49~59 (490~590kgf.cm)	16.2~16.5 (0.64~0.65")	
ø15.88 (ø0.63")	57~71 (570~710kgf.cm)	19.2~19.7 (0.76~0.78")	

### ⊘ Не використовувати занадто сильне закручування

Завелика сила може зламати гайку або пошкодити труби холодоагенту. Ви не маєте перевищувати вимоги до закручування, які наведені у таблиці нижче.

#### Інструкції для з'єднання труб з зовнішнім модулем

1. Відгвинтіть кришку від ущільненого клапана на стороні зовнішнього блоку.
2. Зніміть захисні ковпачки з кінців клапанів.
3. Поєднайте кінець труби, що розширюється, з кожним клапаном, і затягніть накидну гайку рукою настільки щільно, як тільки можливо.
4. За допомогою гайкового ключа, візьміться за корпус клапана. Не беріться за гайку, що герметизує сервісний клапан.
5. Міцно тримаючи корпус клапана, використайте динамометричний ключ, щоб затягнути накидну гайку відповідно до вірних показників закручування.
6. Злегка послабте гайку, що розширюється, а потім знову затягніть.
7. Повторіть кроки з 3 по 6 для інших труб.

### ⚠ Скористуйтеся гайковим ключем, щоб захопити основний корпус клапана

Затягування накидної гайки може привести до відриву інших частин клапана.

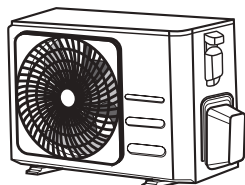

Кришка клапана

5. Міцно тримаючи корпус клапана, використайте динамометричний ключ, щоб затягнути накидну гайку відповідно до вірних показників закручування.

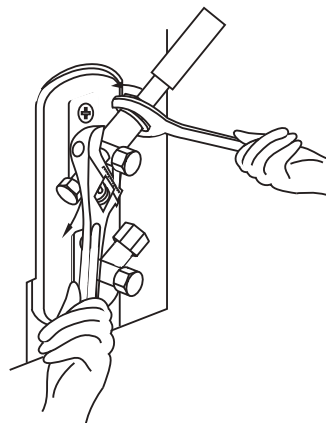

# Видалення повітря

## Підготовка та засоби безпеки

Повітря та сторонні речовини в контурі холодоагенту можуть призвести до ненормального підвищення тиску, що може спричинити пошкодження кондиціонеру, знизити його ефективність і спричинити травми. Використовуйте вакуумний насос і манометр для видалення вакууму з холодоагенту, видаляючи неконденсований газ та вологу з системи.

Видалення має проходити при першому встановленні і при зміні місця розташування модуля.

### Перед виконанням видалення

- ☑ Переконайтесь, що сполучні труби між зовнішніми і внутрішніми блоками з'єднані правильно.
- ☑ Переконайтесь, що вся дроти підключені правильно.

### Інструкції з евакуації

1. Приєднайте заправний шланг манометру до сервісного отвору на клапані низького тиску зовнішнього блоку.
2. Приєднайте інший заправний шланг від манометра колектора до вакуумного насоса.
3. Відкрийте сторону низького тиску манометра. Тримайте сторону низького тиску замкненою.
4. Включіть вакуумний насос для вакуумування системи.
5. Запустіть вакуум не менше ніж на 15 хвилин, або поки на індикаторі не з'явиться значення -76 см рт.ст. (-105 Па).

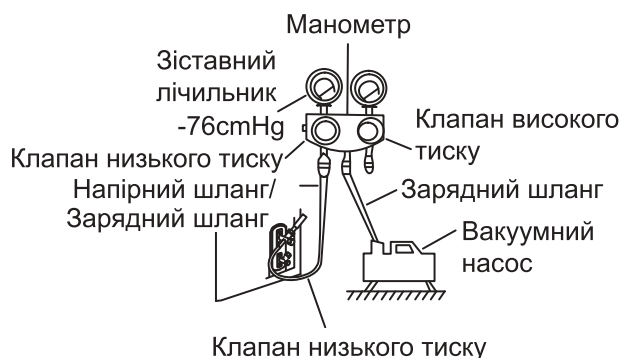

6. Закрийте сторону низького тиску манометра, і увімкните вакуумний насос.

7. Зачекайте 5 хвилин, потім перевірте, чи не біло змін у системі тиску.
8. Якщо є зміни в системі тиску, зверніться до розділу Перевірка витоків газу за інформацією як перевірити витоків. Якщо не було жодних змін у системі тиску, відкрутіть кришку від ущільненого клапана (клапан високого тиску).
9. Вставте шестигранний ключ в ущільнений клапан (клапан високого тиску) та відкрийте клапан, повернувши ключ на ¼ обороти проти годинникової стрілки. Прислухайтеся до газу, який виходить з системи, потім закрийте клапан через 5 секунд.
10. Стежте за манометром протягом 1 хвилини, щоб переконатись, що не було змін з тиском. Манометр має показувати показники трохи вищі за атмосферний тиск.
11. Зніміть заправний шланг з сервісного порту.

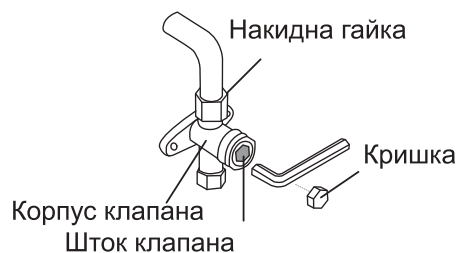

12. Використовуючи шестигранний ключ, повністю відкрийте клапан високого і низького тиску.
13. Затягніть вручну кришки клапанів на усіх трьох клапанах (сервісний отвір, високий тиск, низький тиск). При необхідності ви можете ущільнити його динамометричним ключем.

## ⚠ Обережно відкрийте клапани

При відкритті стержнів клапану, повертайте шестигранний ключ, поки він не зустрінеться з обмежувачем. Не намагайтесь змусити клапан відкритись далі.

## Примітка щодо додавання холодоагента

Деякі системи потребують додаткової зарядки в залежності від довжини труби. Стандартна довжина труби - 5 м (16'). Холодоагент повинен заправлятися з сервісного порту на клапані низького тиску зовнішнього модулю. Додатковий холодоагент, який заправляється, можна вирахувати по наступній формулі:

### Додатковий холодоагент на довжину труби

З'єднувальна довжина труби (м)	Засіб очищення повітря	Додатковий холодоагент	
≤ стандартна довжина труби	Вакуумний насос	N/A	
> стандартна довжина труби	Вакуумний насос	Страна рідини: $\varnothing 6.35$ ( $\varnothing 0.25''$ ) <b>R32:</b> (Довжина труби - стандартна довжина) × 12 г / м (довжина труби – стандартна довжина) × 0.13oz/ft	Страна рідини: $\varnothing 9.52$ ( $\varnothing 0.375''$ ) <b>R32:</b> (довжина труби – стандартна довжина) × 24g/m (довжина труби – стандартна довжина) × 0.26oz/ft

 **Обережно** Не змішуйте типи холодоагентів.

## Запобіжні заходи щодо додавання холодоагенту R-32

Крім звичайної процедури заправки, слід дотримуватися наступних вимог.

- Переконайтесь, що забруднення іншими холодоагентами не відбувається з метою заправки.
- Щоб мінімізувати кількість холодоагенту, зробіть шланги та лінії якомога коротше.
- Балони слід тримати вертикально.
- Перед заправкою переконайтесь, що система холодоагента заземлена.
- При необхідності маркіруйте систему
- Особливу увагу треба приділити тому, щоб не переповнити систему.
- Перед заправкою треба перевірити тиск за допомогою продування азотом.
- Після заправки перед введенням в експлуатацію перевірте на герметичність.
- Перед тим, як покинути робочу зону, обов'язково перевірте на герметичність.

## Важлива інформація: положення щодо холодоагенту, що застосовувався

Цей виріб містить фторовані парникові гази. Не скидайте гази в атмосферу.

### **ОБЕРЕЖНО**

Повідомте користувача, якщо система містить 5 тCO<sub>2</sub> е або більше фторованих парникових газів. У цьому випадку його необхідно перевіряти на витік щонайменше один раз на 12 місяців, відповідно до регламенту № 517/2014. Ця діяльність повинна знаходитися у сфері дії лише кваліфікованого персонала. У випадку приведеної вище ситуації, монтажник (або уповноважена особа, відповідальна за остаточну перевірку) повинен надати книгу технічного обслуговування із усією записаною інформацією відповідно до Регламенту (ЄС) № 517/2014 ЄВРОПЕЙСЬКОГО ПАРЛАМЕНТУ ТА РАДИ від 16 квітня 2014 р. щодо фторованих парникових газів.

1 Просимо внести наступне незмивним чорнилом на ярлику заряду холодоагенту, що постачається разом з цим виробом, та в цій інструкції.

- ① заводський заряд холодоагенту виробом,
- ② додаткова кількість холодоагенту, що заряджена на місці роботи та
- ①+② загальний заряд холодоагенту. на ярлику заряду холодоагенту, що постачається з виробом.

Тип холодоагента	Значення ПГП
R-32	675
<ul style="list-style-type: none"> <li>• GWP: Потенціал Глобального Потепління</li> <li>• Розрахунок <math>tCO_2e</math>: кг x GWP / 1000</li> </ul>	

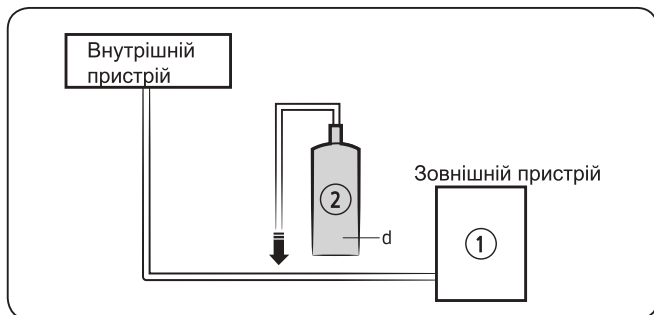

Блок	кг	$tCO_2e$
(1),a		
(2),b		
(1)+(2),c		

### PRИМІТКА

- a заводський заряд холодоагенту виробу: дивіться шильник блоку
- b додаткова кількість холодоагенту, що заряджена на місці роботи (дивіться вищевказану інформацію щодо кількості поповнення холодоагенту.)
- c Загальний заряд холодоагенту
- d Балон холодоагенту та колектор для зарядки

### ОБЕРЕЖНО

- Заповнений ярлик слід приклеювати в безпосередній близькості від порту зарядки виробу (наприклад, на внутрішній стороні кришки запобіжного клапана).
- Переконайтесь, що загальний заряд холодоагенту не перевищує (A), максимальний заряд холодоагенту, який розраховується по наступній формулі: Максимальний заряд холодоагенту (A) = заводський заряд холодоагенту (B) + максимальний додатковий заряд холодоагенту внаслідок розширення трубопроводів (C)
- Нижче наведено підсумкову таблицю з обмеженнями заряду холодоагенту для кожного виробу.

модель	R32 (Блок: G)
AR09TXHQASINUA AR09TXHQASIXUA	550
AR12TXHQASINUA AR12TXHQASIXUA	550

скидайте гази в атмосферу.

### ОБЕРЕЖНО

Якщо в системі міститься 5  $tCO_2e$  або більше фторованих парникових газів, її потрібно перевіряти на герметичність якнайменше один раз на 12 місяців, відповідно до регламенту № 517/2014. Ця діяльність повинна знаходитися у сфері дії лише кваліфікованого персонала. У випадку приведеної вище ситуації, монтажник (або уповноважена особа, відповідальна за остаточну перевірку) повинен надати книгу технічного обслуговування із усією записаною інформацією відповідно до Регламенту (ЄС) № 517/2014 ЄВРОПЕЙСЬКОГО ПАРЛАМЕНТУ ТА РАДИ від 16 квітня 2014 р. щодо фторованих парникових газів.

Тип холодоагента	Значення ПГП
R-32	675

- GWP: Потенціал Глобального Потепління
- Розрахунок  $tCO_2e$ : кг x GWP / 1000

## Інформація щодо холодоагента

Важлива інформація: положення щодо холодоагенту, що застосовувався

Цей виріб містить фторовані парникові гази. Не

# Перевірка витoku газу та електроенергії

## Перед тестовою перевіркою

Перед тим як проводи тестову перевірку, мають бути виконані наступні кроки:

- Перевірка електробезпеки – переконайтесь, що електрична система пристрою безпечна і правильно працює
- Перевірка витoku газу – перевірте все з'єднання накидних гайок і переконайтесь, що в системі немає витoku
- Переконайтесь, що клапани газу і рідини (високого і низького тиску) повністю відкриті

## Перевірка електробезпеки

Після встановлення переконайтесь, що вся система проводки встановлена згідно з усіма місцевими та національними правилами, згідно з посібником по встановленню.

## Перед тестовою перевіркою

### Перевірка роботи заземлення

Виміряйте опір заземлення візуально, та за допомогою тестера опору заземлення. Опір заземлення має бути меншим за 0.1 Ом.

**Зверніть увагу:** Це може не знадобитись у деяких місцях США.

## Під час тестової перевірки

### Перевірте електричні витoki

Під час тестової перевірки користуйтеся електрощитом і мультиметром для проведення повного тесту на електричні витoki.

Якщо виявлено електричний витік, негайно вимкніть пристрій і викличте сертифікованого електрика для виявлення і вирішення причини витoku.

**Зверніть увагу:** Це може не знадобитись у деяких місцях США.

## Застереження – ризик ураження електричним струмом

Всі дроти мають бути з'єднані відповідно до місцевих та національних електричних кодів, і мають бути встановлені сертифікованим електриком.

## Перевірка витoku газу

Є два різні методи як перевірити витік газу.

### Метод води і мила

Користуючись м'якою щіткою, нанесіть мильну воду або миючий засіб на всі місця з'єднання труб на зовнішньому та внутрішньому модулях. Поява бульбашок вкаже на витік.

### Метод детектору витоків

При використанні детектору витоків, зверніться до посібника з експлуатації засобу для правильного користування.

## Після проведення перевірок на виток газу

Після переконання, що жодна з труб не протікає, замініть кришку клапана на зовнішньому блоці.

Перевірка внутрішнього блоку

Перевірка зовнішнього блоку



- A: Клапан закриття низького тиску
- B: Клапан закриття високого тиску
- C & D: Накидні гайки для внутрішнього блоку

# Тестова перевірка

## Інструкції до тестової перевірки

Необхідно провести тестову перевірку як мінімум 30 хвилин

1. Під'єднайте живлення до пристрою
2. Натисніть кнопку "ON /OFF (вкл\викл) " на пульті дистанційного керування, щоб включити його
3. Натисніть клавішу "MODE (режим) ", щоб пролистати всі функції
  - "COOL (охолодження) " – оберіть найнижчу можливу температуру
  - "HEAT (обігрів) " – оберіть найвищу можливу температуру
4. Нехай кожна з цих функцій попрацює 5 хвилин, і виконайте наступні перевірки:

Список необхідних до виконання перевірок	Успішно/невдало	
Немає електричних витоків		
Пристрій належно заземлений		
Всі електричні термінали правильно накриті		
Внутрішній та зовнішній модулі міцно встановлені		
Всі стики труб не протікають	Внутрішній (2):	Зовнішній (2):
Вода правильно витікає зі зливного шлангу		
Всі труби правильно встановлені		
Пристрій добре працює на режимі охолодження		
Агрегат належним чином виконує функцію HEAT		
Жалюзі на внутрішньому пристрої добре крутяться		
Внутрішній пристрій відповідає на запити пульту керування		

## Ще раз перевірте всі з'єднання труб

Під час роботи, тиск у конторі холодоагенту буде збільшуватись Це може виявити витoki, які не були виявлені під час первинної перевірки Не спішіть під час тестової перевірки і ще раз перевірте, що всі з'єднання трую холодоагентів не мають витоків Дивіться інструкцій в розділі «Перевірка витoku газу».

5. Після того як тестова перевірка була вдало завершена, і ви переконались, що всі пункти з списку перевірки пройдені вдало, зробіть наступне
  - a. Використовуючи пульт, налаштуйте нормальну робочу температуру на пристрої
  - b. Використовуючи ізоляційну стрічку, загорніть з'єднання внутрішніх труб холодоагентів, які ви залишили відкритими під час процесу встановлення

## Якщо навколишня температура нижче 17°C (62°F)

Ви не можете застосувати пульт для включення режиму "COOL (охолодження) ", коли навколишня температура нижча 17°C. У цьому випадку, ви можете скористатися кнопкою " MANUAL CONTROL (ручне керування) ", щоб перевірити режим охолодження

1. Підніміть панель внутрішнього блоку, і піднімайте поки вона не клацне на місці
2. Кнопка "MANUAL CONTROL (ручне керування) " знаходиться з правого боку пристрою Натисніть її 2 рази, щоб обрати функцію охолодження
3. Проведіть звичайну тестову перевірку

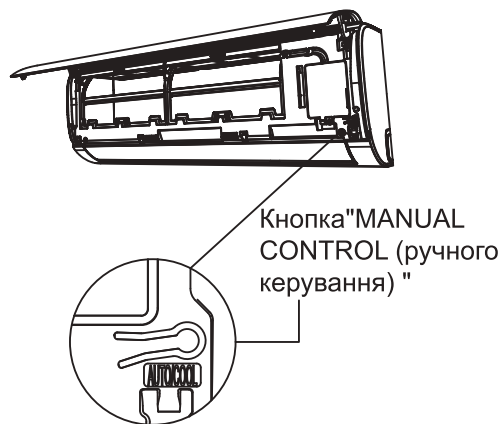

# Інформація про комплексний електричний опір

## Застосовується лише до цих пристроїв

Пристрій MSAFB-12HRN1-QC6 може буде з'єднаний до живлення з електричним опором не більше  $0.373\Omega$ .  
При необхідності, проконсультуйтеся з постачальником щодо інформації про комплексний електричний опір

Пристрій MSAFD-17HRN1-QC5 може буде з'єднаний до живлення з електричним опором не більше  $0.210\Omega$ .  
При необхідності, проконсультуйтеся з постачальником щодо інформації про комплексний електричний опір

Пристрій MSAFD-22HRN1-QC6 може буде з'єднаний до живлення з електричним опором не більше  $0.129\Omega$ .  
При необхідності, проконсультуйтеся з постачальником щодо інформації про комплексний електричний опір

# Кондиціонер

## Малюнок пульту дистанційного керування

Дякуємо за придбання нашого кондиціонеру. Будь ласка, уважно прочитайте цей посібник користувача для належного використання вашого кондиціонеру. Обов'язково збережіть цю інструкцію для подальшого використання.



## ЗМІСТ

Особливості пульту дистанційного керування.....	44
Керування кнопками .....	45
Показники на LCD.....	48
Як користуватись кнопками .....	49
Авто робота.....	49
Функція охолодження/нагріву/вентилятора .....	49
Функція сушки.....	50
Робота таймеру.....	51
Поводження з пультом дистанційного керування.....	55

## Особливості пульту дистанційного керування

модель	RG57B1/BGE
Номінальна напруга	3.0В (сухі батарейки R03/LR03×2)
Діапазон прийому сигналів	8 м
Середовище	-5°C~60°C

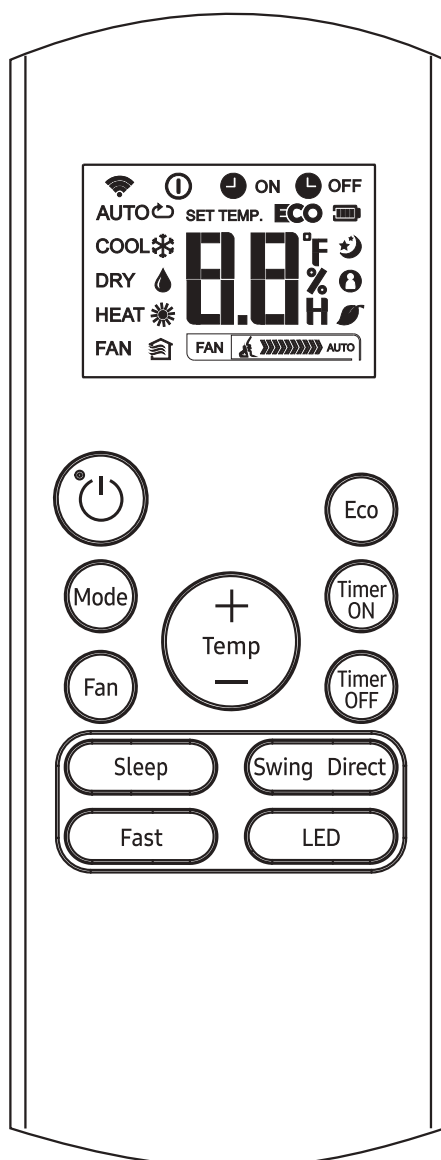

RG57B1/BGE

## Керування кнопками

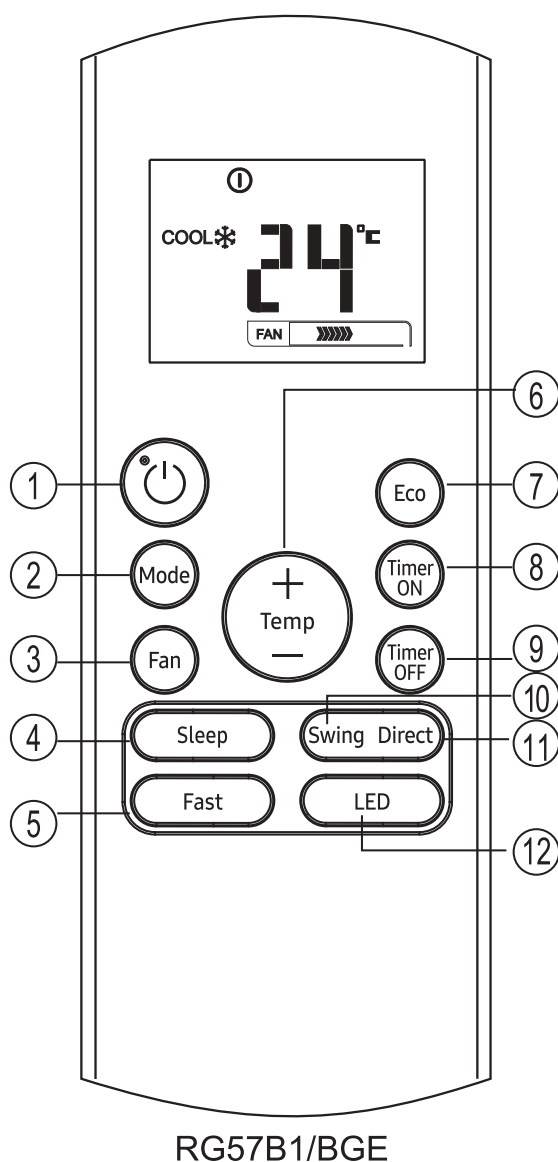

### 1 Кнопка "ON/OFF (вк/вимк) "

Ця кнопка вмикає або вимикає кондиціонер

### 2 Кнопка "MODE (редим) "

Натисніть цю кнопку, щоб змінити режим кондиціонера в такій послідовності

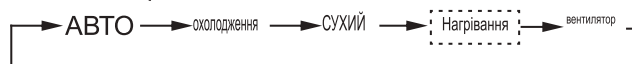

**ПРИМІТКА** Будь ласка, не обирайте режим HEAT, якщо придбаний пристрій лише охолоджувального типу. Режим нагрівання не підтримується лише приладом охолодження.

### 3 Кнопку «FAN (вентилятор)»

В 4 кроки оберіть швидкість вентилятора

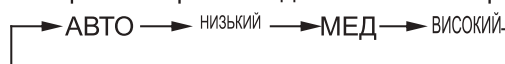

**ПРИМІТКА** Ви не можете переключати швидкість вентилятору у режимі AUTO або DRY.

### 4 Кнопку «SLEEP (сон)»

- Активувати/відключити функцію сну. Він може підтримувати найбільш комфортну температуру і економити енергію. Ця функція доступна лише на режимах охолодження, обігріву або авто.
- За детальною інформацією дивіться розділ «функція сну» у посібнику користувача.

**ПРИМІТКА** Коли пристрій працює з режимом "SLEEP (сон)", його буде скасовано, якщо натиснути кнопку "MODE (режим)", "FAN SPEED (швидкість вентилятору)" і "ON /OFF (вк/вимк)".

### 5 Кнопку «FAST (ШВИДКО)»

Активувати/відключити функцію турбо. Функція "FAST (ШВИДКО)" дозволяє пристрою досягти заданої температури повітря при охолодженні або зігріванні за короткий проміжок часу (якщо внутрішній блок не підтримує цю функцію, при натисканні цієї кнопки не відбудеться відповідної операції).

## Керування кнопками

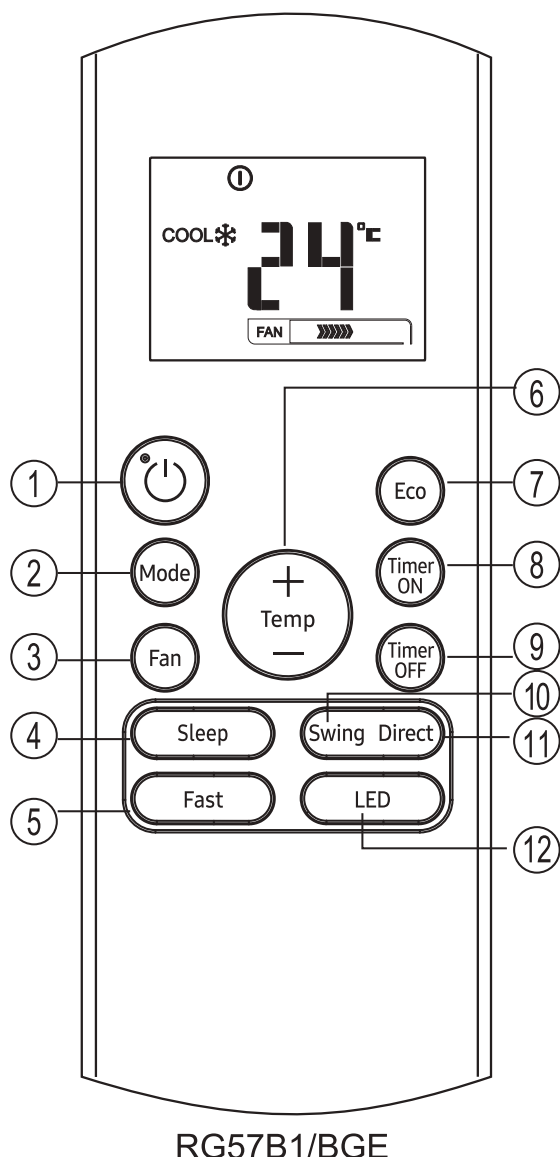

### 6 Кнопка "UP (вгору)" ( ▲ )

Натисніть цю кнопку, щоб збільшити температуру в приміщенні з кроком 1°C до 30°C.

### Кнопка "DOWN (вниз)" ( ▼ )

Натисніть цю кнопку, щоб зменшити температуру в приміщенні з кроком 1°C до 17°C.

**ПРИМІТКА** Контроль температури недоступний у режимі вентилятору.

### 7 Кнопка ECO

Використовується для входу в енергозберігаючий режим. У режимі охолодження натисніть цю кнопку, пульт керування автоматично поставить температуру до 24°C, швидкість вентилятору на аторежимі, щоб заощадити енергію (аде якщо встановлена температура менша ніж 24°C). Якщо встановлена температура між 24°C і 30°C, натисніть кнопку "ECO (еко)", швидкість вентилятору зміниться на авто, і встановлена температура залишиться незмінною.

### ПРИМІТКА

- Натискання кнопок "FAST (ШВИДКО)" і "SLEEP (сон)", зміна режиму або регулювання температура менше ніж 24°C зупинить роботу "ECO (еко)" режиму.
- В режимі "ECO (еко)" встановлена температура має бути 24°C і вище. Це може призвести до недостатнього охолодження. Якщо ви відчуваєте дискомфорт, просто натисніть кнопку "ECO (еко)", щоб зупинити це.

### 8 Кнопка "TIMER ON (включення таймеру)"

Натисніть цю кнопку, щоб ініціювати часову послідовність. Кожне натискання збільшуватиме автоматичні налаштування кожні 30 хвилин. Коли час налаштування відображає 10.0, кожне натискання буде збільшувати автоматичне налаштування кожні 60 хвилин. Щоб скасувати час автоматичного вимкнення, просто відрегулюйте час автоматичного ввімкнення 0.0.

### 9 Кнопка TIMER OFF

Натисніть цю кнопку, щоб розпочати процес послідовного відключення. Кожне натискання буде збільшувати автоматичне встановлення часу на 30 хвилин. Коли час налаштування відобразить 10.0, кожне натискання автоматично збільшить час налаштування на 60 хвилин. Для відключення функції авто таймер, просто встановіть автоматичний час відключення 0.0

## Керування кнопками

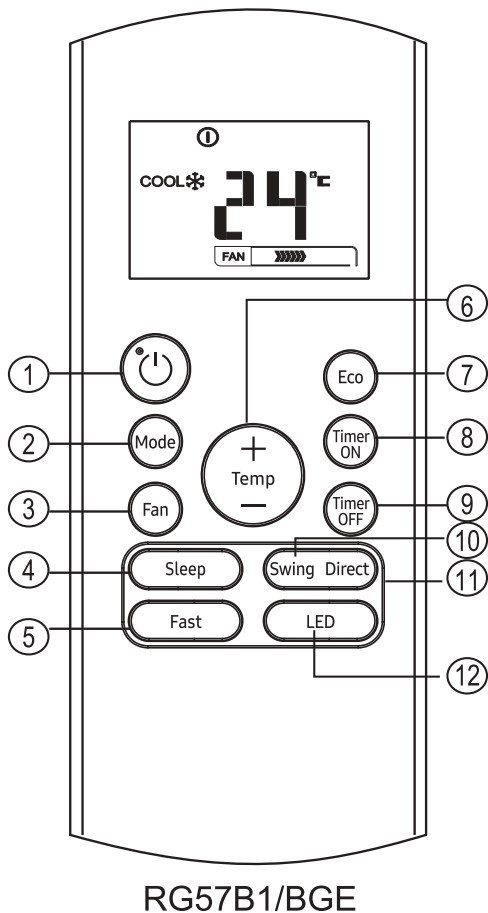

10 Кнопку «**SWING (зміна положення)**»  
Використовується для зупинки або запуску функції автоматичного вертикального руху жалюзі.

11 **Пряма кнопка**  
Використовується, щоб змінити рух жалюзі і встановити бажаний лівий/правий рух повітря. Жалюзі змінює кут нахилу на 6 градусів при кожному натисканні

12 **кнопку LED**  
Активувати/вимкнути внутрішній дисплей. Якщо натиснути кнопку, дисплей внутрішнього екрану очиститься і загориться знову.

### ПРИМІТКА

- Дизайн кнопок базується на типовій моделі і може трохи відрізнятися від придбаного, фактична форма буде переважати
- Всі описані функції виконуються пристроєм. Якщо пристрій не має цієї функції, не відбулась відповідна операція при натисканні відповідної кнопки на пульті
- Коли є велика різниця між «ілюстраціями до пульту дистанційного керування» та «Посібником користувача» щодо опису функцій, «Посібнику користувача» буде надаватись перевага.

## Показники на LCD

Інформація відображається, коли пульт керування увімкнений.

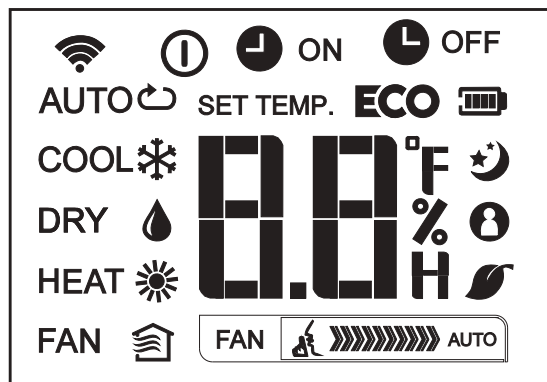

## Режим дисплею

АВТО охолодження СУХИЙ   
 Нагрівання вентилятор

- Відображається при передачі даних.
- Відображається, коли увімкнений пульт керування.
- Дисплей батареї (відображення низького заряду).
- ECO** Відображений, коли активований режим ECO.

- ON** Відображається, коли увімкнений таймер.
- OFF** Відображається, коли встановлено час TIMER OFF.
- Показує встановлену температуру та температуру у кімнаті, або час під налаштуванням таймеру.

- Відображається у режимі сну.
- Показує, що кондиціонер працює у режимі слідуй за мною.
- Не доступний для цього пристрою.
- Не доступний для цього пристрою.

## Відображення швидкості вентилятору

- FAN** Низька швидкість
- FAN** Середня швидкість
- FAN** Висока швидкість
- FAN** Авто швидкість

## Зверніть увагу:

Усі показники відображені у цифрах з метою чіткого відображення. Але під час фактичної роботи на вікні дисплею відображаються лише відносні функціональні позначки.

## Як користуватися кнопками

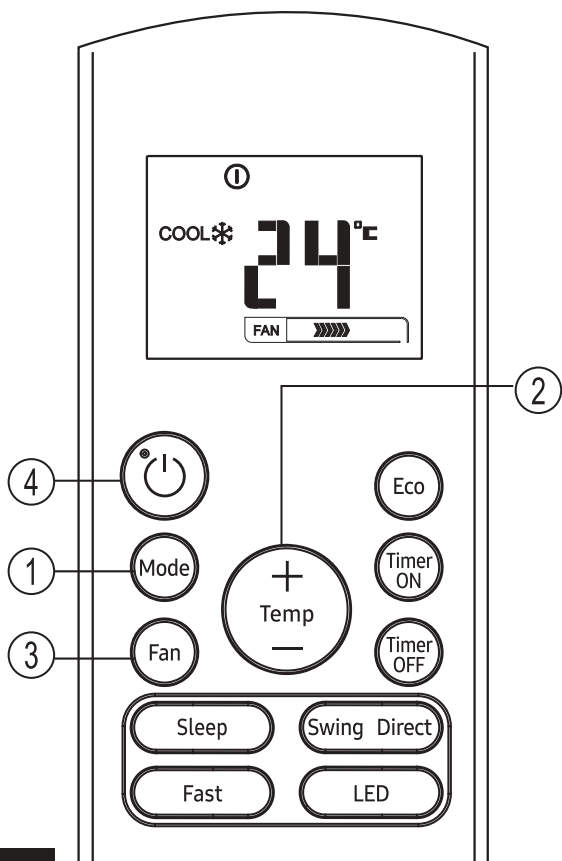
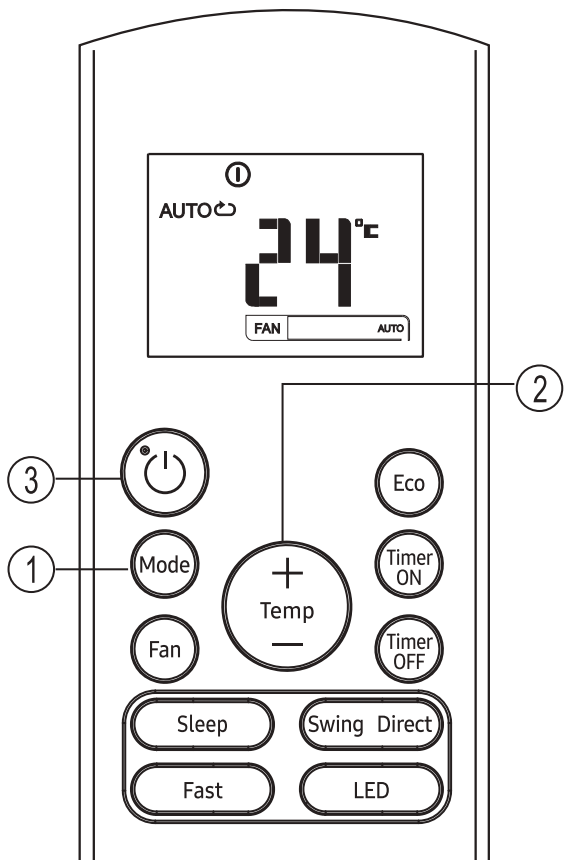

## Авто робота

Переконайтесь, що пристрій підключений до елементу живлення і є енергія.

1. Натисніть кнопку "MODE (режим)", щоб обрати авто
2. Натисніть кнопку "UP/DOWN (вгору/вниз)", щоб встановити бажану температуру. Температура може бути встановлена в межах від 17°C~30°C з подальшим збільшенням на 1°C
3. Натисніть кнопку "ON/OFF (вмк/вимк)", щоб запустити кондиціонер.

### ПРИМІТКА

1. В автоматичному режимі кондиціонер може сам обрати режим охолодження, вентилятор або обігрів відчувши різницю між фактичною температурою середовища та температурою, встановленої на пульті керування.
2. При авторежимі ви не можете змінити швидкість вентилятору. Воно вже було автоматично налаштоване.
3. Якщо вам не подобається авторежим, ви можете обрати режим вручну.

## Робота "Cooling/Heating/Fan (охолодження/обігрів/вентилятор)"

Переконайтесь, що пристрій підключений до елементу живлення і є енергія.

1. Натисніть кнопку "MODE (режим)", щоб обрати "COOL (охолодження)", "HEAT (обігрів)" (лише режими охолодження та обігріву) або режим "FAN (вентилятор)".
2. Натисніть кнопку "UP/DOWN (вгору/вниз)", щоб встановити бажану температуру. Температура може бути встановлена в межах від 17°C~30°C з подальшим збільшенням на 1°C
3. Натисніть кнопку "FAN (вентилятор)", щоб обрати швидкість вентилятора у 4 кроки – авто, низьку, середню або високу.
4. Натисніть кнопку "ON/OFF (вмк/вимк)", щоб запустити кондиціонер.

### ПРИМІТКА

При режимі "FAN (вентилятор)", обрана температура не показана на екрані дисплею, і ви також не можете контролювати кімнатну температуру. У цьому випадку можуть бути виконані лише кроки 1, 3 і 4

**Як користуватися кнопками****Режим висушування**

Переконайтесь, що пристрій підключений до елемента живлення і є енергія.

1. Натисніть кнопку "MODE (режим)", щоб обрати сухий режим.
2. Натисніть кнопку "UP/DOWN (вгору/вниз)", щоб встановити бажану температуру. Температура може бути встановлена в межах від 17°C~30°C з подальшим збільшенням на 1°C
3. Натисніть кнопку "ON/OFF (вмк/вимк)", щоб запустити кондиціонер.

**ПРИМІТКА**

При режимі висушування, ви не можете змінити швидкість вентилятора. Воно вже було автоматично налаштоване.

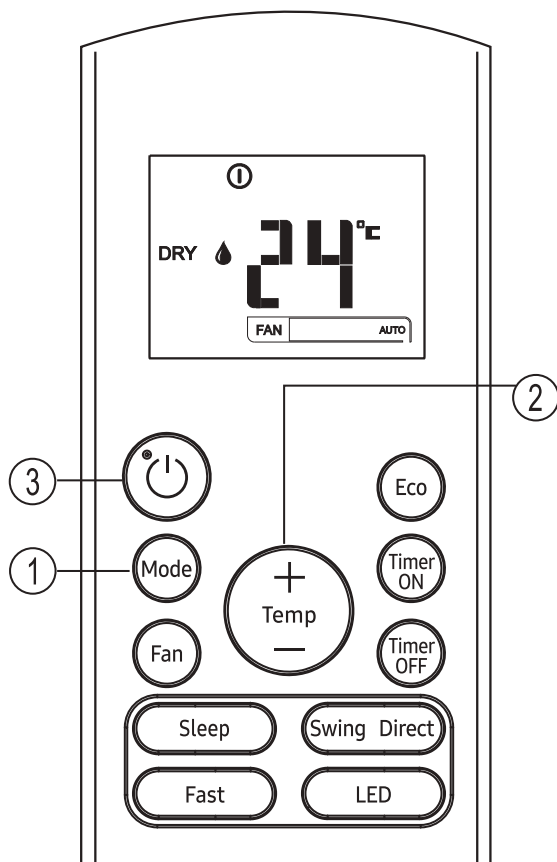



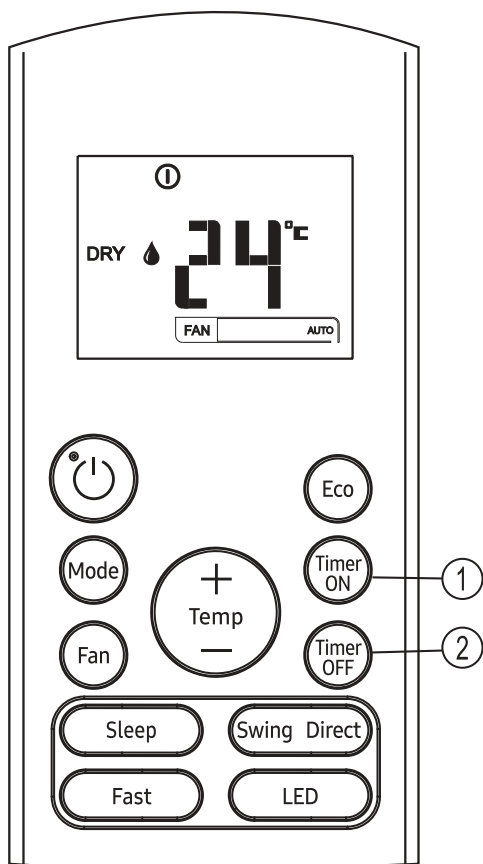

### **Робота з годинником**

Натискання кнопки "TIMER ON (таймер увімкнений)" може встановити час автоматичного включення пристрою. Натискання кнопки "TIMER OFF (таймер вимкнений)" може встановити час автоматичного виключення пристрою.

#### **Щоб увімкнути режим автоматичного включення.**

1. Натисніть кнопки "TIMER ON (таймер увімкнений)". Пульт дистанційного керування покаже "TIMER ON (таймер увімкнений)", останній раз встановленого автоматичного увімкнення та сигнал «H» на LCD екрані. Тепер він готовий перезапустити автоматичний час для запуску операції.
2. Знову натисніть кнопку "TIMER ON (таймер увімкнений)", щоб виставити бажаний автоматичний час. Щоразу, коли ви натискаєте кнопку, час збільшується на півгодини між 0 та 10 годинами, і на 1 годину між 10 і 24 годинами.
3. Після встановлення TIMER ON, буде затримка одна секунда, перш ніж пульт дистанційного керування передасть сигнал кондиціонеру. Потім, приблизно після 2 секунд, сигнал "h" зникне, і задана температура знов з'явиться на LCD екрані.

#### **Для встановлення режиму автоматичного виключення**

1. Натисніть кнопку TIMER OFF. Пульт дистанційного керування покаже "TIMER OFF (таймер вимкнений)", останній раз встановленого автоматичного увімкнення та сигнал "H" на LCD екрані. Тепер він готовий перезапустити автоматичний час для припинення операції.
2. Знову натисніть кнопку "TIMER OFF (таймер вимкнений)", щоб виставити бажаний автоматичний час завершення роботи. Щоразу, коли ви натискаєте кнопку, час збільшується на півгодини між 0 та 10 годинами, і на 1 годину між 10 і 24 годинами.
3. Після встановлення таймера вимкнено, перед тим, як пульт дистанційного керування передасть сигнал кондиціонеру, буде затримка на одну секунду. Потім, приблизно після 2 секунд, сигнал "h" зникне, і задана температура знов з'явиться на LCD екрані.

**▲ ОБЕРЕЖНО**

- Ефективний час роботи, встановлений дистанційним пультом для функції таймера, обмежений наступними параметрами: 0.5, 1.0, 1.5, 2.0, 2.5, 3.0, 3.5, 4.0, 4.5, 5.0, 5.5, 6.0, 6.5, 7.0, 7.5, 8.0, 8.5, 9.0, 9.5, 10, 11, 12, 13, 14, 15, 16, 17, 18, 19, 20, 21, 22, 23 і 24.

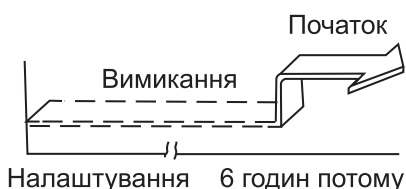
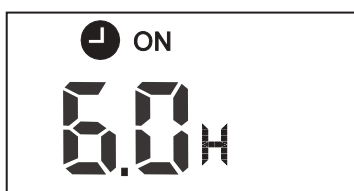
**Приклад налаштування таймеру****"TIMER ON (таймер увімкнений) " (автоматичне ввімкнення)**

Функція "TIMER ON (таймер увімкнений) " корисна, коли ви хочете, щоб пристрій увімкнувся перед вашим поверненням додому. Кондиціонер автоматично почне працювати у заданий час.

**Наприклад :**

Щоб увімкнути кондиціонер через 6 годин.

- Натисніть кнопки "TIMER ON (таймер увімкнений) " останній раз встановленого автоматичного ввімкнення та сигнал "H" з'явиться на дисплеї.
- Натисніть кнопку TIMER ON (таймер ввімкнений) для відображення "6.0H" таймеру на дисплеї пульту.
- Зачекайте 3 секунди і на дисплеї знову з'являться показники температури. Індикатор "TIMER ON (таймер ввімкнений) " залишається увімкненим і ця функція активна.

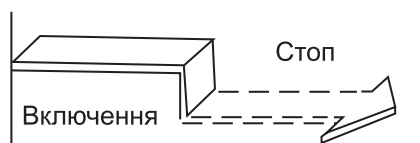

Налаштування 10 годин потому

### "TIMER OFF (таймер вимкнений)" (автоматичне вимкнення)

Функція TIMER OFF (таймер вимкнений) корисна, коли ви хочете, щоб пристрій вимкнувся автоматично після того, як ви пішли спати. Кондиціонер автоматично зупиниться у заданий час.

#### Наприклад :

Щоб вимкнути кондиціонер через 10 годин.

1. Натисніть кнопку "TIMER OFF (таймер вимкнений)", останнє налаштування припинення операції та та сигнал "H" з'явиться на дисплеї.
2. Натисніть кнопку TIMER OFF, щоб на дисплеї TIMER OFF на пульті дистанційного керування відобразити "10H".
3. Зачекайте 3 секунди і на дисплеї знову з'являться показники температури. Індикатор «TIMER OFF» залишається увімкненим, і ця функція активована.

### Змішаний таймер

(Налаштування таймерів увімкнення і вимкнення одночасно)

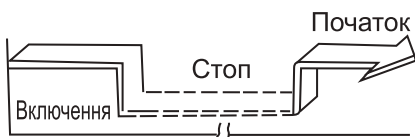
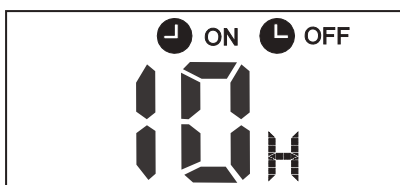

Налаштування 2 години після 10 години після налаштування

"TIMER OFF (вимкнений)" → "TIMER ON (ввімкнений)" (On (включення) → Stop (стоп) → Start (старт) роботи) Ця функція корисна, коли ви хочете, щоб кондиціонер вимкнувся після того, як ви ідете спати, і увімкнувся вранці, коли ви прокинетесь або коли повернетесь додому.

#### Наприклад :

Вимкніть кондиціонер 2 години після налаштування і знов ввімкніть його 10 годин після налаштування.

1. Натисніть кнопку TIMER OFF.
2. Натисніть кнопки "TIMER OFF (таймер вимкнений)" знову для відображення 2.0H на дисплеї.
3. Натисніть кнопки "TIMER ON (таймер увімкнений)".
4. Натисніть кнопку TIMER ON знову, щоб відобразити 10H на дисплеї TIMER ON.
5. Зачекайте 3 секунди і на дисплеї знову з'являться показники температури. Індикатор "TIMER OFF (таймер вимкнений)" залишається увімкненим, і ця функція активована.

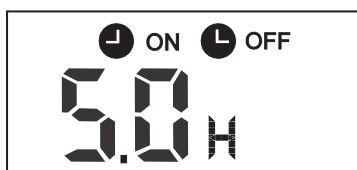

"TIMER ON (таймер увімкнений) " → "TIMER OFF (таймер вимкнений) "

(Off (виключення) → Start (старт) → Stop (припинення) роботи)

Ця функція корисна, коли ви хочете, щоб кондиціонер почав працювати перед тим як ви прокинетесь, і завершив роботу після того, як ви покинете будинок.

#### Наприклад :

Вімкнути кондиціонер 2 години після налаштування і вимкнути його 5 годин після налаштування.

1. Натисніть кнопки "TIMER ON (таймер увімкнений) ".
2. Натисніть кнопку TIMER ON знову, щоб відобразити 2.0H на дисплеї TIMER ON.
3. Натисніть кнопку TIMER OFF.
4. Знову натисніть кнопку TIMER OFF, щоб відобразити 5.0H на дисплеї TIMER OFF.
5. Зачекайте 3 секунди і на дисплеї знову з'являться показники температури. Індикатор "TIMER ON (таймер увімкнений) " "TIMER OFF (таймер вимкнений) " залишається увімкненим, і ця функція активована.

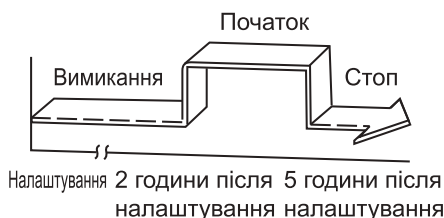

Пристрій може відповідати місцевим нормам та національним врегулюванням.

- У Канада, він повинен відповідати CAN ICES-3 (B)/NMB-3.
- У США, цей пристрій відповідає частини 15 Правил Федеральної Комісії зі зв'язку. Експлуатація залежить від наступних умов:

- (1) Цей пристрій не викликає шкідливих перешкод, і
- (2) Цей пристрій має сприймати будь-які отримані перешкоди, включаючи перешкоди, які можуть викликати небажану роботу.

Зміни або модифікації не затверджені стороною, відповідальною за відповідність, можуть позбавити користувача права користуватись пристроєм.

#### **ПРИМІТКА**

Цей пристрій був протестований і встановлено, що пристрій відповідає обмеженням цифрового пристрою класу В, відповідно до частини 15 Правил Федеральної Комісії зі зв'язку. Ці обмеження були створені, щоб надати достатній захист проти негативного впливу в умовах побутової установки. Цей пристрій генерує, використовує та випромінює радіо енергію, і у випадку встановлення і використання не згідно і інструкціями, може призвести до шкідливих перешкод для радіо зв'язку. Хоча не має гарантії, що будуть відсутні перешкоди у певних умовах. Якщо це обладнання і справді спричиняє шкідливі перешкоди на шляху радіо або телебачення, що можна визначити увімкнувши або вимкнувши пристрій, користувачеві рекомендується спробувати виправити це за допомогою одного з перерахованих методів:

- Пере направте або перемістіть антену.
- Збільшить відстань між пристроєм та приймачем.
- Підключіть пристрій до розетки по схемі, відмінної від тієї, до якої підключений приймач.
- Зверніться за допомогою до продавця або досвідченого теле- і радіо- техніка.

## Поводження з пультом дистанційного керування

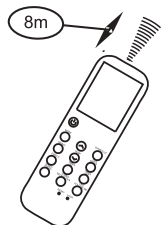

### Місце знаходження пульту дистанційного керування.

- Користуйтеся пультом керування на відстані 8 метрів від приладу, спрямовуючи його на приймач. Прийом підтверджується звуковим сигналом.

#### ⚠ ОБЕРЕЖНО

- Кондиціонер не буде працювати, якщо штори, двері або інші матеріали блокують сигнал від пульту керування до внутрішнього пристрою.
- Не допускайте потрапляння рідини у пульт дистанційного керування. не піддавайте пульт прямим сонячним промінням або тепло.
- Якщо інфрачервоний сигнал зазнає впливу прямих сонячних променів, кондиціонер може погано працювати. Користуйтеся шторами, щоб запобігти сонячному промінню попадати на пульт.
- Якщо інші електричні пристрої реагують на пульт керування, або змініть їх розташування, або зверніться до місцевого дилера.
- Не кидайте пульт дистанційного керування. Тримайте обережно.
- Не кладіть важкі предмети на пульт дистанційного керування і не ставайте на нього.

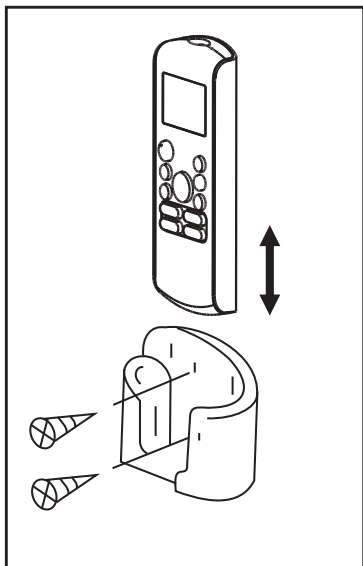

### Використання тримача пульту дистанційного керування (умовно)

- Пульт керування можна прикріпити до стіни або колони за допомогою тримача пульту (немає в комплекті, купується окремо).
- Перед встановлення пульту, переконайтесь, що кондиціонер вірно сприймає сигнали.
- Встановіть пульт керування двома гвинтами.
- Для того, щоб встановити або перемістити пульт дистанційного керування, перемістіть його вгору або вниз на тримачі.

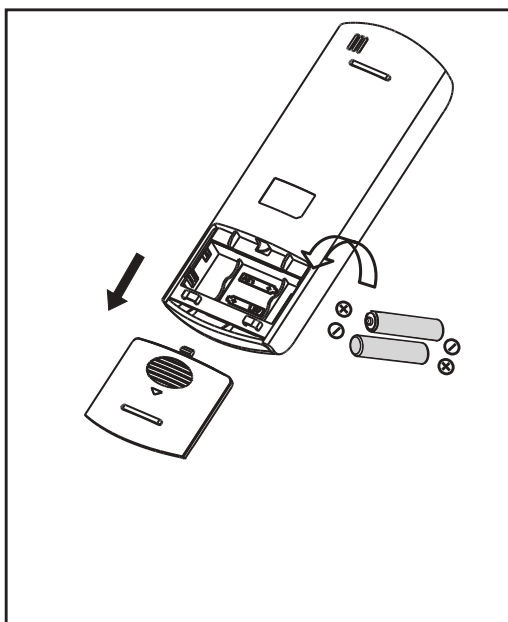

## Заміна батарей

Наступні випадки показують низький рівень батареї.  
Замініть старі батареї на нові.

- Сигнал прийому відсутній при передачі сигналу.
- Індикатор згасає.

Пульт дистанційного керування працює від двох сухих батарей

(R03/LR03×2), які розташовані в задній частині пульту і захищені кришкою.

- (1) Зніміть кришку в задній частині пульта дистанційного керування.
- (2) Вийміть старі батареї та вставте нові, правильно з'єднавши кінці (+) та (-).
- (3) Встановіть кришку на місце.

**ПРИМІТКА** Коли батареї відсутні, пульт керування стирає всі запрограмовані дані. Після того, як були поставлені нові батареї, пульт необхідно перепрограмувати.

### **⚠ Застереження**

- Не переплутайте старі і нові батарейки, або батарейки різних типів.
- Не залишайте батарейки у пульті дистанційного керування, якщо ви не збираєтесь користуватись ними впродовж 2 або 3 місяців.
- Не утилізуйте батарейки як невідсортовні побутові відходи. Необхідно окремо збирати дані відходи для спеціальної утилізації.

# Процедура обслуговування

---

## Виконання випробувань на витік газу для ремонту

---

У випадку ремонту контуру холодоагенту слід дотримуватися наступної процедури, щоб врахувати горючість.

- 1 Видаліть холодоагент.
- 2 Продуйте контур холодоагенту інертним газом.
- 3 Проведіть видалення
- 4 Знов продуйте контур інертним газом.
- 5 Відкрийте контур.
- 6 Виконайте ремонтні роботи.
- 7 Заправте систему холодоагентом.
- 8 З метою безпеки промийте систему азотним продуванням.
- 9 Повторіть попередні кроки кілька разів, поки в системі не залишиться ніякого холодоагента.



### ОБЕРЕЖНО

- Не слід використовувати стиснене повітря або кисень.
- Промийте систему продуванням азоту, залийте холодоагентом до досягнення робочого тиску, спустіть до атмосфери, а потім спустіть до стану вакууму.
- З метою остаточного заряду видуванням азоту систему слід спустити до атмосферного тиску.
- Процедура критично важлива в разі пайки на трубопроводах.
- Переконайтесь, що випускний отвір вакуумного насоса не знаходиться поблизу джерел займання, і є вентиляція.
- Не застосовуйте до контура постійні індуктивні або ємнісні навантаження, не переконавшись, що це не перевищує допустиму напругу та струм, дозволені для кондиціонера.

## Виведення з експлуатації

---

Наступні вимоги повинні бути виконані до та під час процедури виведення з експлуатації:

- Перед виведенням з експлуатації робітник повинен ознайомитися з деталями виробу.
- Весь холодоагент треба безпечно регенерувати.
- Перед початком процесу треба відібрати проби

мастила та холодоагенту у разі, якщо для повторного використання потрібен аналіз.

- Перш ніж розпочати процес, в наявності повинно бути джерело живлення.
- 1 Ознайомтесь з деталями обладнання.
  - 2 Ізолюйте електричну частину системи.
  - 3 Перед початком процесу переконайтесь, що:
    - Для обробки балонів з холодоагентом доступне будь-яке механічне обладнання.
    - Всі ЗІЗ (засоби індивідуального захисту) доступні для обслуговування.
    - Процес регенерації контролюється компетентною особою.
    - Обладнання для регенерації та балони відповідають стандартам.
  - 4 По можливості зробіть нижче систему охолодження.
  - 5 Якщо вакуумування неможливе, зробіть колектор, щоб легко видаляти холодоагент з деталей системи.
  - 6 Переконайтесь, що перед регенерацією балони розміщені на вагах.
  - 7 Запустіть систему регенерації відповідно до інструкцій виробника.
  - 8 Не заповнюйте балони з лишком. (Не більше 80%)
  - 9 Обов'язково тримайте балон в межах максимального робочого тиску, навіть тимчасово.
  - 10 Після зарядки переконайтесь, що балони та обладнання своєчасно видалені з ділянки, а всі ізоляційні клапани закриті.
  - 11 Регенований холодоагент не слід зарядити в інші охолоджувальні системи, якщо він не очищений та не перевірений.

Щоб отримати інформацію про екологічні зобов'язання Samsung та регламентуючі зобов'язання щодо конкретної продукції, наприклад REACH, WEEE, акумуляторів, відвідайте: [samsung.com/uk/aboutsamsung/samsungelectronics/corporatecitizenship/data\\_corner.html](https://samsung.com/uk/aboutsamsung/samsungelectronics/corporatecitizenship/data_corner.html)



Цей пристрій заповнений R-32.



# Ауа Кондиционері

---

## Пайдаланушы нұсқаулығы/Орнату нұсқаулығы

AR\*\*TXHQ\*\*\*\*

---

- Samsung ауа кондиционерін сатып алғаныңыз үшін алғыс білдіреміз.
- Бұл құрылғыны пайдаланбас бұрын осы пайдаланушы нұсқаулығын мұқият оқып шығыңыз және болашақта пайдалану үшін сақтап қойыңыз.



**SAMSUNG**

# Мазмұны

<b>Қауіпсіздік Шаралары.....</b>	<b>03</b>
----------------------------------	-----------

## Пайдаланушы нұсқаулығы

<b>Техникалық Сипаттамалар мен Ерекшеліктер .....</b>	<b>10</b>
---	-----------

1. Ішкі блок дисплейі.....	10
2. Жұмыс температурасы .....	11
3. Басқа Функциялар.....	12
4. Ауа ағынының бұрышын орнату .....	13
5. Қолмен Басқару (қашықтан басқарусыз).....	13

<b>Күтім және Техникалық Қызмет Көрсету.....</b>	<b>14</b>
--	-----------

<b>Ақаулықтарды жою.....</b>	<b>16</b>
------------------------------	-----------



# Орнату Нұсқаулығы

**Аксессуарлар..... 19**

**Орнатудың Қысқаша Сипаттамасы - Ішкі Блок..... 20**

**Блоктың Қосалқы Бөлшектері..... 21**

**Ішкі Блокты Орнату ..... 22**

1. Орнату орнын таңдау ..... 22
2. Монтаждық тақтаны қабырғаға бекіту ..... 22
3. Жалғағыш құбырлар үшін қабырғада саңылау тесу ..... 23
4. Хладагент құбырын дайындау ..... 24
5. Суды ағызатын түтікті қосу ..... 24
6. Сигнал кабелін жалғау..... 26
7. Құбырлар мен кабельдерді орау ..... 27
8. Ішкі блокты орнату ..... 28

**Сыртқы Блокты Орнату ..... 29**

1. Орнату орнын таңдау ..... 29
2. Су төгетін қосылымды орнату ..... 30
3. Сыртқы блоктың анкері ..... 30
4. Сигнал және қуат кабельдерін қосу ..... 32

**Хладагент Құбырларын Жалғау ..... 33**

- A. Құбыр Ұзындығы Туралы ескертпе ..... 33
- B. Жалғау нұсқаулары – Хладагент Құбыры ..... 33
1. Құбырды кесу ..... 33
  2. Қылауларды алып тастау ..... 34
  3. Құбыр ұштарын ұлғайту ..... 34
  4. Құбырларды жалғау ..... 34

**Ауаны сығып шығару..... 36**

1. Сығып шығару бойынша Нұсқаулар..... 36
2. Хладагент қосу Туралы Ескертпе ..... 37

**Электр және Газдың Шығуын Тексеру ..... 39**

**Сынау Жұмысы ..... 39**

# Қауіпсіздік Шаралары

Пайдалану және Орнату Алдында Қауіпсіздік Шараларын Оқып Шығыңыз  
Нұсқауларды елемеуге байланысты құрылғыны дұрыс орнатпау ауыр жарақатқа  
немесе зақымдалу жағдайларына алып келуі мүмкін.

Ықтимал зақымданудың немесе жарақаттың ауырлығы **ЕСКЕРТУ** немесе **САҚ БОЛЫҢЫЗ**  
ретінде жіктеледі.



## ЕСКЕРТУ

Бұл таңба қызметкерлердің жарақат алу немесе қаза болу мүмкіндігін көрсетеді.



## НАЗАР АУДАРЫҢЫЗ

Бұл таңба мүліктің зақымдану мүмкіндігін немесе ауыр зардаптарды көрсетеді.



## ЕСКЕРТУ

Бұл құрылғыны 8 жастан асқан балалар, сондай-ақ физикалық, сенсорлық немесе ақыл-ой қабілеттері шектеулі немесе тәжірибе мен білімі жоқ адамдар, егер олар құрылғыны қауіпсіз пайдалануға қатысты бақылауда болса немесе нұсқау берсе және осыған байланысты қауіптерді түсінсе, пайдалана алады. Балалар құрылғымен ойнамауы қажет. Тазалау және техникалық қызмет көрсетуді балалар қараусыз жүргізбеуі керек (EN стандартының талаптары).

Бұл құрылғы физикалық, сезімталдық немесе ақыл-ой қабілеттері шектеулі немесе тәжірибесі мен білімі жоқ адамдардың (балаларды қоса алғанда), олардың қауіпсіздігіне жауапты адамның құрылғыны пайдалануына қатысты бақылауда болған немесе нұсқау алған жағдайларды қоспағанда, пайдалануына арналмаған. Балалар құрылғымен ойнамауына көз жеткізу үшін оларды қадағалау қажет (IEC стандартының талаптары). Кондиционерді тек ол жасалған мақсаттар үшін ғана қолдану керек: ішкі блок кір жуу үшін қолданылатын бөлмелерде орнатуға жарамайды.



## ӨНІМДІ ПАЙДАЛАНУ ТУРАЛЫ ЕСКЕРТУЛЕР

- Төтенше жағдай туындаған кезде (мысалы, жану иісі) құрылғыны дереу өшіріп, қуатты ажыратыңыз. Электр тогының соғуын, өрттің немесе жарақаттың алдын алу үшін нұсқаулық беруші диллерге хабарласыңыз.
- Саусақтарыңызды, шыбықтарыңызды немесе басқа заттарды ауаның кіруіне немесе шығуына **салмаңыз**. Бұл жарақатқа әкелуі мүмкін, өйткені желдеткіш жоғары жылдамдықпен айналады.
- Шаш спрейі, лак немесе бояу сияқты жанғыш бүріккіштерді құрылғының жанында **пайдаланбаңыз**. Бұл электр тогының соғуына немесе өртке әкелуі мүмкін.
- Кондиционерді жанғыш газдардың жанында немесе айналасында **қолданбаңыз**. Шығарылған газ құрылғының айналасында жиналып, жарылыс тудыруы мүмкін.
- Кондиционерді ванна немесе кір жуатын бөлме сияқты дымқыл бөлмеде **қолданбаңыз**. Судың тым көп болуы электр компоненттерінің қысқа тұйықталуына әкелуі мүмкін.
- Денеңізді салқын ауа ағынына ұзақ уақыт бойы **ұстамаңыз**.
- Балаларға ауа кондиционерімен ойнауға рұқсат **бермеңіз**. Балаларды блоктың айналасында жүргенде үнемі бақылау қажет.
- Егер кондиционер қыздырғыштармен немесе басқа жылыту құрылғыларымен бірге қолданылса, оттегі жетіспеушілігін болдырмас үшін бөлмені мұқият желдетіңіз.
- Ас үй, сервер және т.б. сияқты белгілі бір функционалды бөлмелерде арнайы жасалған кондиционерлерді пайдалану ұсынылады.
- Samsung ұсынғандардан басқа, жібіту немесе тазалауды жылдамдату үшін құралдарды пайдаланбаңыз.
- Тесуге немесе күйдіруге болмайды.
- Салқындатқыш заттарда иіс болмауы мүмкін екенін есте сақтаңыз.

## ТАЗАЛАУ ЖӘНЕ ТЕХНИКАЛЫҚ ҚЫЗМЕТ КӨРСЕТУ ТУРАЛЫ ЕСКЕРТУЛЕР

- Тазаламас бұрын құрылғыны өшіріп, қуаттан ажыратыңыз. Бұл талапты орындамау электр тогының соғуына әкелуі мүмкін.
- Кондиционерді артық мөлшерде сумен тазаламаңыз.
- Кондиционерді жанғыш тазалағыш заттармен тазаламаңыз. Жанғыш тазартқыштар өртке немесе деформацияға әкелуі мүмкін.
- Бұйым тұтану көздері жоқ үй-жайында (мысалы, ашық от, газ аспабы, электржылытқыш және т.б.) сақталуы тиіс.
- Салқындатқыш заттың иісі жоқ екенін ескеріңіз.
- Орнатқаннан кейін кондиционерді пластикалық пакетпен жауып, кондиционерді іске қосқан кезде оны алыңыз.



### НАЗАР АУДАРЫҢЫЗ

- Егер сіз оны ұзақ уақыт пайдаланғыңыз келмесе, кондиционерді өшіріп, қуатты ажыратыңыз.
- Найзағай кезінде құрылғыны желіден ажыратыңыз.
- Су конденсатының құрылғыдан кедергісіз ағып кетуіне көз жеткізіңіз.
- Ылғал қолмен кондиционерді пайдаланбаңыз. Бұл электр тогының соғуына әкелуі мүмкін.
- Құрылғыны мақсатына сай пайдаланудан басқа ешқандай мақсатта пайдаланбаңыз.
- Сыртқы блокқа мінбеңіз және оған бөгде заттарды қоймаңыз.
- Ашық есіктерде немесе терезелерде, сондай-ақ өте жоғары ылғалдылықта кондиционердің ұзақ жұмыс істеуіне жол бермеңіз.



### ЭЛЕКТРЖАБДЫҚ БОЙЫНША ЕСКЕРТУЛЕР

- Тек көрсетілген қуат сымын пайдаланыңыз. Егер қуат сымы зақымдалған болса, оны өндіруші, қызмет көрсету агенті немесе қауіпті болдырмау үшін білікті адамдар ауыстыруы керек.
- Қуат штепселін таза ұстаңыз. Қуат штепсельіне немесе оның айналасына жиналған барлық шаңды немесе кірді кетіріңіз. Лас штепсель өртке немесе электр тогына әкелуі мүмкін.
- Құрылғыны розеткадан ажырату үшін қуат сымын тартпаңыз. Шанышқыны мықтап ұстап, розеткадан алыңыз. Сымды тікелей тарту арқылы сіз оны зақымдауыңыз мүмкін, бұл өртке немесе электр тогының соғуына әкелуі мүмкін.
- Қуат сымының ұзындығын өзгертпеңіз және құрылғыны қуаттандыру үшін ұзартқышты пайдаланбаңыз.
- Электр розеткасын басқа құрылғылармен бірге пайдаланбаңыз. Дұрыс емес немесе жеткіліксіз қуат көзі өртке немесе электр тогының соғуына әкелуі мүмкін.
- Орнату кезінде өнім тиісті түрде жерге тұйықталуы керек, әйтпесе электр тогы соғуы мүмкін.
- Барлық электр жұмыстарын орындау кезінде барлық жергілікті және ұлттық стандарттарды, ережелер мен орнату нұсқауларын орындаңыз. Сыртқы күштер клеммаға зақым келтірмеу үшін кабельдерді мықтап байлап бекітіңіз. Дұрыс емес электр қосылыстары қызып кетуге және жануға, сондай-ақ электр тогының соғуына әкелуі мүмкін. Барлық электрлік қосылыстар ішкі және сыртқы блоктардың панельдерінде орналасқан электрлік қосылым схемасына сәйкес жасалуы керек.
- Басқару тақтасының қақпағы дұрыс жабылуы үшін барлық сымдарды дұрыс орналастыру керек. Егер басқару тақтасының қақпағы дұрыс жабылмаған болса, бұл коррозияға әкелуі мүмкін және терминалдағы байланыс нүктелерін қыздыруға, тұтануға немесе электр тогына әкелуі мүмкін.
- Қоректендіруді стационарлық өткізгішке қосқан кезде барлық полюстерде кемінде 3 мм саңылауы бар барлық полюстерді ажырату құрылғысы және 10 мА-дан асатын кему тогы, 30 мА-дан аспайтын номиналды қалдық жұмыс тогы бар қалдық ток құрылғысы (ҚТҚ) және ажырату қосу қағидаларына сәйкес стационарлық өткізгішке қосылуы тиіс.

## САҚТАНДЫРҒЫШТАРДЫҢ ТЕХНИКАЛЫҚ СИПАТТАМАЛАРЫНА НАЗАР АУДАРЫҢЫЗ

Кондиционердің баспа схемасы (ПХД) шамадан тыс ток қорғанысын қамтамасыз ету үшін сақтандырғышпен жабдықталған.

Сақтандырғыштың техникалық сипаттамалары ПХД-да басылған, мысалы:

**Ішкі блок:** T3, 15A/250VAC, T5A/250VAC, T3, 15A/250VAC, T5A/250VAC және т.б.

**Сыртқы блок:** T20A/250VAC (<=18000БЖБ/сағ. өлшемдері), T30A/250VAC (18000БЖБ/сағ. өлшемдері)

**ЕСКЕРТПЕ:** R32 немесе R290 салқындатқыш заты бар қондырғылар үшін тек жарылысқа қарсы керамикалық сақтандырғышты қолдануға болады.

## ӨНІМДІ ОРНАТУ ТУРАЛЫ ЕСКЕРТУЛЕР

1. Орнатуды ресми дилер немесе маман орындауы керек. Ақаулы қондырғы судың ағып кетуіне, электр тогының соғуына немесе өртке әкелуі мүмкін.
2. Орнату орнату нұсқауларына сәйкес орындалуы керек. Дұрыс орнатылмау судың ағып кетуіне, электр тогының соғуына немесе өртке әкелуі мүмкін.  
(Солтүстік Америкада орнатуды NEC және CEC талаптарына сәйкес тек уәкілетті қызметкерлер жүргізуі керек.)
3. Осы құрылғыны жөндеу немесе техникалық қызмет көрсету үшін уәкілетті техникалық қызмет көрсету маманына хабарласыңыз. Бұл құрылғы электр сымдарын орнатудың ұлттық ережелеріне сәйкес орнатылуы керек.
4. Орнату үшін тек берілген аксессуарларды және көрсетілген бөлшектерді пайдаланыңыз. Стандартты емес бөлшектерді пайдалану судың ағып кетуіне, электр тогының соғуына, өрттің шығуына және құрылғының істен шығуына әкелуі мүмкін.
5. Құрылғыны құрылғының салмағына төтеп бере алатын сенімді жерге орнатыңыз. Егер таңдалған орын құрылғының салмағына төтеп бермесе немесе орнату дұрыс жасалмаса, құрылғы құлап, ауыр жарақат пен зақымға әкелуі мүмкін.
6. Дренаж құбырларын берілген нұсқауларға сәйкес орнатыңыз. Дұрыс емес дренаж сіздің үйіңізге және мүлікке судың зиянын тигізуі мүмкін.
7. Қосалқы электр жылытқышымен жабдықталған құрылғылар үшін құрылғыны кез келген жанғыш материалдардан 1 метр (3 фут) шегінде **орнатпаңыз**.
8. Құрылғыны жанғыш газдар ағып кетуі мүмкін жерлерде **орнатпаңыз**. Егер құрылғының айналасында жанғыш газ жиналса, бұл өртке әкелуі мүмкін.
9. Барлық жұмыстар аяқталғанша қуатты қоспаңыз.
10. Кондиционерді жылжыту немесе тасымалдау кезінде құрылғыны өшіру және қайта орнату үшін тәжірибелі техникалық қызмет көрсету мамандарымен кеңесіңіз.
11. Құрылғыны қалай тірекке орнатуды білу үшін, «ішкі блокты орнату» және «сыртқы блокты орнату» бөлімдеріндегі толық ақпаратты оқыңыз.
12. Сыртқы блок әрдайым желдетілетін ашық кеңістікте орнатылуы керек.
13. Жергілікті газ ережелері сақталуы керек.
14. салқындатқыш затты өңдеу, тазалау және кәдеге жарату немесе оның контурын бұзу үшін қызметкерде салада аккредиттелген органның сертификаты болуы тиіс.
15. Ішкі блокты келесі орындарға орнатпаңыз:
16. Мұнайға немесе бұға себілген минералдармен толтырылған аймақ. Бұл пластикалық бөліктерге зақым келтіреді, нәтижесінде сәтсіздікке немесе ағып кетуге әкеледі.
17. Жылу көздеріне жақын аймақ.
18. Күкірт газы, хлор газы, қышқыл және сілті сияқты заттар пайда болатын аймақтарда. Бұл құбырлар мен дәнекерленген қосылыстардың коррозиясына әкелуі мүмкін.
19. Жанғыш газдың ағып кетуіне және көміртегі талшықтарының суспензиясына, жанғыш шаңға немесе Ұшпа жанғыш заттардың шығып кетуіне әкелуі мүмкін аймақта.
20. Салқындатқыш заттың ағуы және шөгуі орын алатын аймақта.
21. Жануарлар өнімге зәр шығара алатын аймақ. Аммиак пайда болуы мүмкін.
22. Азық-түлік, өсімдіктер, жабдықтар мен өнер туындыларын сақтау үшін ішкі блокты пайдаланбаңыз. Бұл олардың сапасының нашарлауына әкелуі мүмкін.
23. Егер дренажға қатысты проблемалар болса, ішкі блокты орнатпаңыз.
24. Сіздің кондиционерде R-32 салқындатқыш зат бар болғандықтан, оның ауданы келесі кестеде көрсетілген ең аз қажетті аймақтан асатын бөлмеде орнатылғанына, жұмыс істеп тұрғанына және сақталғанына көз жеткізіңіз:

Қабырғаға орнатылатын түрі	
м(кг)	A(m <sup>2</sup> )
≤1,842	Талап жоқ
1,843	4,45
1,9	4,58
2,0	4,83
2,2	5,31
2,4	5,79
2,6	6,39
2,8	7,41

Қабырғаға орнатылатын түрі	
3,0	8,51

- м: Жүйедегі салқындатқыш заттың жалпы заряды
- А: Еденнің минималды қажетті ауданы
- МАҢЫЗДЫ: жоғарыда келтірілген кестені немесе үй-жайлардың минималды тұрғын алаңына қатысты жергілікті заңды ескеру қажет.
- Ішкі блокты орнатудың минималды биіктігі еденге орнату үшін 0,6 м, қабырғаға 1,8 м, төбеге 2,2 м.

## Сыртқы блокты орнату

- Өнімді орнату немесе жылжыту кезінде салқындатқыш затты басқа газдармен, соның ішінде ауамен немесе анықталмаған салқындатқыш затпен араластырмаңыз. Бұл талапты сақтамау қысымның жоғарылауына әкелуі мүмкін, бұл жыртылуға немесе жарақат алуға әкеледі.
- Салқындатқыш затты немесе құбырларды кесіп алмаңыз немесе күйдірмеңіз.
- Коллектордың манометрі, вакуумдық сорғы және салқындатқыш шланг сияқты таза бөлшектерді қолданыңыз.
- Орнатуды хладагентпен жұмыс істеу үшін білікті қызметкерлер орындауы керек. Сонымен қатар, ережелер мен заңдарға жүгініңіз.
- Құбырларға бөгде заттар (жағар май, хладагент, су және т.б.) түспеуі үшін абай болыңыз. Майды немесе салқындатқыш затты қолдану құбырларға зақым келтіреді, бұл судың ағып кетуіне әкеледі. Сақтау үшін олардың тесіктерін мықтап жабыңыз.
- Механикалық желдету қажет болған кезде желдеткіштер кедергілерден бос болуы керек.
- Өнімді қайта өңдеу үшін жергілікті заңдар мен ережелерді орындаңыз.
- Жабық кеңістікте жұмыс жасамаңыз.
- Жұмыс аймағы бұғатталуы керек.
- Салқындатқыш заттың құбырлары тоттануға әкелетін заттар болмайтындай жағдайда орнатылуы тиіс.
- Орнату үшін келесі тексерулерді орындаңыз:
  - Төлем сомасы нөмірдің мөлшеріне байланысты.
  - Желдеткіш құрылғылар мен розеткалар қалыпты жұмыс істейді және бітелмейді.
  - Жабдықтағы таңбалар мен белгілер көрінетін және түсінікті болуы керек.
- Салқындатқыш зат ағып кеткен кезде үй-жайды желдетіңіз. Хладагенттің ағуы жалынға ұшыраған кезде улы газдардың пайда болуына әкелуі мүмкін.
- Жұмыс аймағының жанғыш заттардан қорғалғанына көз жеткізіңіз.
- Салқындатқыш заттағы ауаны тазарту үшін вакуумдық сорғыны пайдалануды ұмытпаңыз.
- Салқындатқыш заттың иісі жоқ екенін ескеріңіз.
- Құрылғылар жарылысқа төзімді емес, сондықтан оларды жарылыс қаупінсіз орнату керек.
- Бұл өнімде ғаламдық парниктік әсерге ықпал ететін фторланған газдар бар. Тиісінше, газдарды атмосфераға шығармаңыз.
- R-32 үшін жұмыс қысымы R-22-ге қарағанда 1,6 есе жоғары болғандықтан, эксклюзивті құбырлар мен аталған құралдарды қолданыңыз. R-22 моделін R-32 моделіне ауыстырған жағдайда, әдеттегі құбырлар мен салмалы сомындарды эксклюзивтілерге ауыстыруды ұмытпаңыз.
- R-32 салқындатқыш затты қолданатын модельдер зарядтау портына арналған басқа бұрандалы диаметрге ие, олар зарядтау сәтсіздігін болдырмайды. Сондықтан оның диаметрін алдын-ала тексеріңіз (1/2 дюйм).
- Техникалық қызмет көрсету өндірушінің ұсыныстарына сәйкес орындалуы керек. Егер қызмет көрсету үшін басқа да білікті мамандар тартылған жағдайда, ол тез тұтанатын хладагенттермен жұмыс істеуге құзыретті адамның бақылауымен жүргізілуге тиіс.
- Тез тұтанатын хладагенттері бар қондырғыларға қызмет көрсету кезінде жану қаупін барынша азайту үшін қауіпсіздікті тексеру талап етіледі.
- Техникалық қызмет көрсету салқындатқыш заттың немесе газдың тұтану қаупін азайту үшін бақыланатын процедураға сәйкес жүргізілуі керек.
- Жанғыш газдың ағып кету қаупі бар жерлерде орнатпаңыз.
- Жылу көздерін орналастырмаңыз.
- Сақ болыңыз емес, ұшқын шығаруы келесі түрде:
  - Қуат қосулы кезде сақтандырғыштарды шешпеңіз.
  - Қуат қосулы кезде қуат ашасын розеткадан шығармаңыз.
  - Розетканы жоғары орынға қою ұсынылады. Сымдарды шатастырмау үшін орналастырыңыз.
- Егер ішкі блок R-32-ге сәйкес келмесе, қате туралы сигнал пайда болады және құрылғы жұмыс істемейді.
- Орнатқаннан кейін ағып кетудің бар-жоғын тексеріңіз. Улы газ жылу желдеткіші, пеш және пеш сияқты тұтану көзімен байланыста болуы мүмкін. баллондар, салқындатқышты қалпына келтіру үшін тек цилиндрлер қолданылатынына көз жеткізіңіз.

## Фторланған газдар туралы ескертпе (хладагентті пайдаланатын құрылғыға қолданылмайды)

1. Бұл кондиционерде фторланған парниктік газдар бар. Газдың түрі және оның мөлшері туралы нақты ақпарат алу үшін құрылғының өзінде тиісті жапсырманы немесе сыртқы блоктың қаптамасындағы «Пайдаланушы нұсқаулығы - Өнім сипаттамасы» бөлімін қараңыз. (Тек Еуропалық Одақтың өнімдері).
2. Осы құрылғыны орнату, техникалық қызмет көрсету, техникалық қызмет көрсету және жөндеу жұмыстарын сертификатталған маман жүргізуі керек.
3. Өнімді орнату және қайта өңдеуді сертификатталған маман жүргізуі керек.
4. Құрамында 5 тонна CO<sub>2</sub> эквиваленті немесе одан көп, бірақ 50 тонна CO<sub>2</sub> эквиваленті бар фторланған парниктік газдар бар жабдық үшін, егер жүйеде ағып кетуді анықтау жүйесі орнатылған болса, кем дегенде 24 айда бір рет ағып кетуді тексеру қажет.
5. Құрылғының ағып кетуін тексеру кезінде барлық тексерулердің тиісті есебін жүргізу ұсынылады.
6. Кондиционер салқындату немесе жылыту үшін дұрыс жұмыс істемесе, салқындатқыш заттың ағып кету мүмкіндігі бар. Ағып кету анықталған жағдайда, жұмысты тоқтатыңыз, бөлмені желдетіңіз және салқындатқыш затты қайта зарядтау үшін дереу дилерге хабарласыңыз.
7. Хладагент зиянды емес. Алайда, егер ол отпен жанасса, ол зиянды газдар шығаруы мүмкін және өрт қаупі бар.
8. Ішкі блокты тасымалдау кезінде құбырларды қорғау үшін кронштейндермен жабылуы тиіс. Құбырларды ұстап тұрып, өнімді жылжытпаңыз.
9. Бұл газдың ағып кетуіне әкелуі мүмкін.
10. Салқындатқыш заты бар контейнерлерді немесе құбырларды кесіп алмаңыз немесе күйдірмеңіз.
11. Каминге немесе жылытқышқа қарай ауаны бағыттамаңыз.



### R32 хладагентін пайдалану кезінде ескерту

- Тез тұтанатын хладагентті пайдалану кезінде аспап мөлшері пайдалану үшін көзделген үй-жайдың ауданына сәйкес келетін жақсы желдетілетін үй-жайда сақталуы тиіс.  
R32 салқындатқыш зат модельдері үшін:  
Аспап ауданы 4 м<sup>2</sup> артық үй-жайда орнатылуы, пайдаланылуы және сақталуы тиіс.  
Егер бұл кеңістік 4 м<sup>2</sup>-ден аз болса, құрылғы желдетілмейтін бөлмеде орнатылмауы керек.
- Үй-жайда көп рет қолданылатын механикалық қосқыштар мен жалындалған қосуларға жол берілмейді. (EN Стандартының Талаптары).
- Үй-жайда пайдаланылатын механикалық қосқыштардың ең жоғары рұқсат етілген қысымның 25% - ы кезінде жылына 3 г аспайтын жылдамдығы болуы тиіс. Механикалық коннекторларды үй ішінде қайта пайдалану кезінде герметикалық бөліктерді жаңарту керек. Кең қонышты қосылыстар ғимарат ішінде қайта пайдаланылған кезде, қоныш бөлігі қайта дайындалады. (UL Стандартының Талаптары)
- Механикалық коннекторларды үй ішінде қайта пайдалану кезінде герметикалық бөліктерді жаңарту керек. Кең қонышты қосылыстар ғимарат ішінде қайта пайдаланылған кезде, қоныш бөлігі қайта дайындалады. (IEC Стандартының Талаптары)
- R-32 салқындатқыш затты қолданатын өнім үшін қабырғаға ішкі блокты еденнен 1,8 м немесе одан жоғары етіп орнатыңыз.

### Өрт сөндіргішті дайындау

- Егер от жұмыстары күтіп тұрса, өрт сөндіруге арналған тиісті жабдық болуы тиіс.
- Зарядтау аймағының жанында құрғақ ұнтақ немесе CO<sub>2</sub> бар өрт сөндіргіш жабдықталуы тиіс.

### Тұтану көздерінен аулақ

- Құрылғылардың тұрақты жұмыс істейтін тұтану көздері (мысалы, ашық от, жұмыс істеп тұрған газ аспабы немесе жұмыс істеп тұрған электржылытқыш) жоқ жерде сақталуына көз жеткізіңіз.
- Сервистік инженерлер өрт немесе жарылыс қаупі бар тұтану көздерін пайдаланбауы керек.
- Тұтанудың ықтимал көздері тез тұтанатын хладагентті қоршаған ортаға шығаруға болатын жұмыс аймағынан алыс болуы тиіс.
- Жану немесе тұтану қаупінің жоқтығына көз жеткізу үшін жұмыс аймағын тексеру керек. «Темекі шегуге болмайды» деген белгі қойылуы тиіс.
- Ешқандай жағдайда ағып кету анықталған кезде тұтанудың ықтимал көздерін пайдалануға болмайды.



- Тығыздағыштар немесе тығыздағыш материалдар нашарламағанына көз жеткізіңіз.
- Қауіпсіз бөлшектер-бұл қызметкер жанғыш атмосферада жұмыс істей алатын бөлшектер. Басқа бөлшектер ағып кетуіне байланысты өртке әкелуі мүмкін.
- Компоненттерді тек Samsung ұсынған мәліметтермен ауыстырыңыз. Басқа бөліктер ағып кету нәтижесінде атмосферада салқындатқыштың тұтануына әкелуі мүмкін.

## Аумақты желдету

- от жұмыстарын жасамас бұрын, жұмыс аймағының жақсы желдетілгеніне көз жеткізіңіз.
- Желдету жұмыс кезінде де қамтамасыз етілуі керек.
- Желдету кез-келген шығатын газдарды қауіпсіз түрде таратып, оларды атмосфераға шығарған жөн.
- Желдету жұмыс кезінде де қамтамасыз етілуі керек.

## Ағып кетуді анықтау әдістері

- Ағып кету детекторы салқындатқыш затсыз аймақта калибрленуі керек.
- Детектор өрттің ықтимал көзі емес екеніне көз жеткізіңіз.
- Ағып кету детекторы ЖТШ - ге орнатылуы керек (жанғыштықтың төменгі шегі).
- Тазалау кезінде құрамында хлор бар жуғыш заттарды пайдаланудан аулақ болу керек, өйткені хлор хладагентпен реакцияға түсіп, құбырлардың коррозиясын тудыруы мүмкін.
- Ағып кетуге күдік болған жағдайда ашық жалынды алып тастау қажет.
- Егер дәнекерлеу кезінде ағып кету байқалса, барлық салқындатқыш затты өнімнен шығару немесе оқшаулау керек (мысалы, құлыптау клапандары арқылы). Бұл қоршаған ортаға тікелей байланысты болмауы керек. Оттексіз азот (ОТА) дәнекерлеу процесіне дейін және кезінде жүйені үрлеу үшін қолданылуы керек.
- Жұмыс аймағы хладагенттің тиісті детекторымен жұмысқа дейін және жұмыс уақытында тексерілуі тиіс.
- Ағып кету детекторы жанғыш салқындатқыш затпен бірге қолдануға жарамды екеніне көз жеткізіңіз.

## Таңбалау

- Бөлшектер олардың пайдаланудан шығарылуын және салқындатқыш заттан тазартылуын қамтамасыз ету үшін таңбалануы керек.
- Жапсырмалар күні болуы керек.
- Жүйе құрамында тұтанатын салқындатқыш зат барын ескертетін жапсырмалар бар екендігіне көз жеткізіңіз.

## Қалпына келтіру

- Қызмет көрсету немесе пайдаланудан шығару үшін жүйеден хладагентті алып тастаған кезде барлық хладагентті алып тастау ұсынылады.
- Салқындатқыш затты баллондарға құю кезінде салқындатқыш затты қалпына келтіру үшін арналған цилиндрлер ғана қолданылатынына көз жеткізіңіз.
- Хладагентті қалпына келтіру үшін пайдаланылатын барлық баллондар таңбалануы тиіс.
- Баллондар қысымды түсіру клапандарымен және тиек клапандарымен тиісті тәртіпте жабдықталуы тиіс.
- Рекуперацияға арналған бос баллондар рекуперация алдында сорылып, салқындатылуы тиіс.
- Қалпына келтіру жүйесі көрсетілген нұсқауларға сәйкес қалыпты жұмыс істеуі керек және салқындатқыш затты қалпына келтіруге жарамды болуы керек.
- Сонымен қатар, калибрлеу таразылары қалыпты жұмыс істеуі керек.
- Шлангілер герметикалық ажыратқыш муфталармен жарақталуы тиіс.
- Қалпына келтіруді бастамас бұрын, қалпына келтіру жүйесінің күйін және тығыздау күйін тексеріңіз. Егер күдік туындаса, өндірушімен кеңесіңіз.
- Қалпына келтірілген хладагент жеткізушіге қалдықтарды беру туралы жазба қоса берілген дұрыс қалпына келтіру баллондарында қайтарылуы тиіс.
- Хладагенттерді рекуперация қондырғыларында немесе баллондарда араластырмаңыз.
- Егер компрессорларды немесе компрессорлық майларды алып тастау қажет болса, олардың қолайлы деңгейге дейін сорылғанына көз жеткізіңіз, сондықтан майлауда жанғыш салқындатқыш зат қалмайды.
- Бағалау процесі компрессорды жеткізушілерге жібермес бұрын орындалуы керек.
- Процесті жылдамдату үшін тек компрессор корпусын электрмен жылытуға рұқсат етіледі.
- Майды жүйеден қауіпсіз түрде ағызу керек.
- Хладагентті (R-32) пайдаланып орнату үшін құбырларға арналған арнайы құралдар мен материалдарды пайдаланыңыз. R-32 хладагентінің қысымы R-22-ге қарағанда шамамен 1,6 есе жоғары болғандықтан, арнайы құралдар мен құбыр материалдарын пайдаланбау жырттылуға немесе жарақат алуға әкелуі мүмкін. Сонымен қатар, бұл судың ағуы, электр тогының соғуы немесе өрт сияқты ауыр апаттарға әкелуі мүмкін.

- Өрттің алдын алу үшін ешқашан қозғалтқыш жетегі бар жабдықты орнатпаңыз.
- Егер ақаулық болса, кондиционерді дереу тоқтатып, бүкіл қуат жүйесін өшіріңіз. Содан кейін уәкілетті қызмет көрсету қызметкерлерімен кеңесіңіз.



**Өнімді дұрыс жою**  
**(Электр және электрондық жабдықтардың қалдықтары)**

**(Бөлек жинау жүйелері бар елдерде қолданылады)**

Өнімдегі, аксессуарлардағы немесе әдебиеттердегі бұл таңбалау өнім мен оның электронды керек-жарақтарын (мысалы, зарядтағыш, гарнитура, USB кабелі) қызмет мерзімі аяқталғаннан кейін басқа тұрмыстық қалдықтармен бірге тастауға болмайды. Қоршаған ортаға немесе адам денсаулығына мүмкін болатын зиянды қалдықтарды бақылаусыз жоюдан аулақ болу үшін, осы заттарды қалдықтардың басқа түрлерінен бөліп, материалдық ресурстарды тұрақты қайта пайдалануға ықпал ету үшін оларды жауапкершілікпен қайта өңдеңіз.

Тұрмыстық пайдаланушылар осы өнімді сатып алған сатушымен немесе жергілікті мемлекеттік органмен осы заттарды экологиялық таза қайта өңдеу үшін қайда және қалай тапсыруға болатындығы туралы егжей-тегжейлі ақпарат алу үшін байланысуы керек.

Бизнес пайдаланушылары жеткізушімен байланысып, сату шартының талаптарымен танысуы керек. Осы бұйымды және оның электрондық керек-жарақтарын кәдеге жарату үшін басқа коммерциялық қалдықтармен араластыруға болмайды.



**Бұл өнімдегі батареяларды дұрыс тастау**

Батареядағы, нұсқаулықтағы немесе қаптамадағы бұл таңбалау осы өнімнің батареялары қызмет мерзімі аяқталғаннан кейін басқа тұрмыстық қалдықтармен бірге тасталмауы керек екенін көрсетеді. Олар белгіленген жерде Hg, Cd немесе Pb химиялық белгілері аккумуляторда EО 2006/66 Директивасында көрсетілген бақылау деңгейлерінен асатын сынап, кадмий немесе қорғасын бар екенін көрсетеді.

# Техникалық Сипаттамалар мен Ерекшеліктер





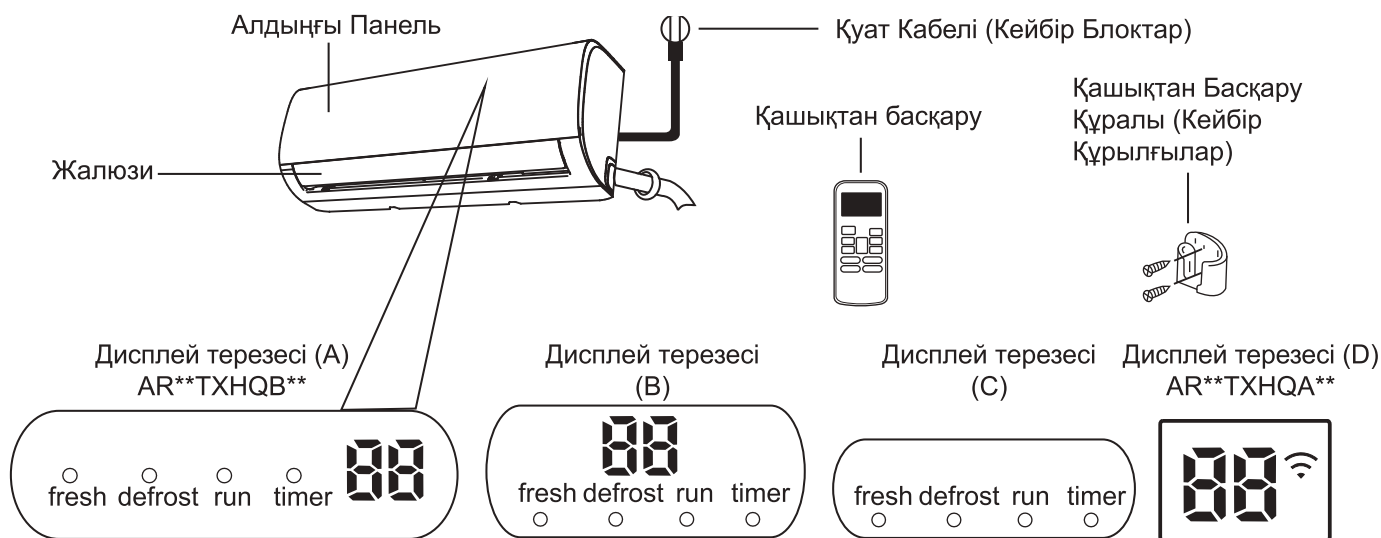

## Ішкі блок дисплейі

**ЕСКЕРТПЕ:** Әр түрлі модельдерде әр түрлі алдыңғы панель және дисплей терезесі бар. Төменде сипатталған барлық өлшемдер сіз сатып алған кондиционер үшін қол жетімді емес. Сіз сатып алған құрылғының ішкі дисплей терезесін тексеріңіз.

Осы нұсқаулықтағы суреттер түсіндіру мақсатында берілген. Сіздің ішкі құрылғыңыздың нақты пішіні сәл өзгеше болуы мүмкін. Нақты пішін басым болады.



- «**fresh** (салқындату)» Салқындату функциясы қосылған кезде (кейбір құрылғыларда)
- «**defrost** (жібіту)» Жібіту функциясы қосылған кезде.
- «**run** (іске қосу)» Құрылғы қосулы кезде.
- «**timer** (таймер)» «TIMER (ТАЙМЕР)» орнатылған кезде

- «» сымсыз басқару функциясын іске қосқан кезде (кейбір құрылғылар)
- «» Температураны, жұмыс функциясын және қате кодтарын көрседеті:  
ECO (ЭКО) функциясы (кейбір құрылғыларда) қосылған кезде,  
«» бірте-бірте  $\xi$  --  $\zeta$   
--  $\square$  --орнатылған температура --  $\xi$  ..... ретінде бір секунд ішінде жанады.  
«» 3 секунд ішінде:
  - TIMER ON (ТАЙМЕР ҚОСЫЛДЫ) функциясы орнатылды (егер құрылғы ӨШІРІЛСЕ, TIMER ON (ТАЙМЕР ҚОСЫЛДЫ) функциясы орнатылған кезде «» қосулы болып қала береді)
  - FRESH (САЛҚЫНДАТУ), SWING (АЙНАЛДЫРУ), FAST (ЖЫЛДАМ) немесе SILENCE (ТЫНЫШ) режимі «» 3 секундқа қосылады:
  - TIMER OFF (ТАЙМЕР ӨШІРІЛГЕН) параметрі орнатылған кезде
  - FRESH (САЛҚЫНДАТУ), SWING (АЙНАЛДЫРУ), FAST (ЖЫЛДАМ) немесе SILENCE (ТЫНЫШ) функциясы өшірілген
- «**cF**» суық ауадан қорғау функциясын қосқан кезде
- «**df**» еріту кезінде (салқындату және қыздыру блоктары)
- «**Sc**» құрылғы өзін-өзі тазалаған кезде (кейбір құрылғылар)
- «**Ff**» 8°C температурада қыздыру функциясы қосылған кезде (кейбір құрылғылар)

Көрсетілген  
Код Мәндері

## Жұмыс температурасы

Сіздің кондиционеріңіз келесі температура диапазонынан тыс жерде қолданылған кезде, кейбір қауіпсіздік мүмкіндіктері қосылып, құрылғыны өшіруі мүмкін.

### Бөлек Типті Инвертор

	COOL (САЛҚЫНДАТУ) режим	HEAT (ЖЫЛЫТУ) режим	DRY (ҚҰРҒАТУ) режим
Бөлме Температурасы	17°C - 32°C (62°F - 90°F)	0°C - 30°C (32°F - 86°F)	10°C - 32°C (50°F - 90°F)
Сыртқы ауа температурасы	0°C - 50°C (32°F - 122°F)	-15°C - 30°C (5°F - 86°F)	0°C - 50°C (32°F - 122°F)
	-15°C - 50°C (5°F - 122°F) (Төмен температуралы модельдер үшін. салқындату жүйелері.)		
	0°C - 52°C (32°F - 126°F) (Арнайы тропикалық модельдер үшін)		0°C - 52°C (32°F - 126°F) (Арнайы тропикалық модельдер үшін)

#### ҚОСАЛҚЫ ЭЛЕКТР ЖЫЛЫТҚЫШЫ БАР СЫРТҚЫ БЛОКТАР ҮШІН

Сыртқы температура 0°C-тан (32°F) төмен болған кезде, үздіксіз жұмыс істеу үшін құрылғыны үнемі ұстап тұруды ұсынамыз.

### Құрылғының жұмысын одан әрі оңтайландыру үшін келесі әрекеттерді орындаңыз:

- Есіктер мен терезелерді жабық ұстаңыз.
- TIMER ON (ТАЙМЕР ҚОСЫЛДЫ) және TIMER OFF (ТАЙМЕР ӨШІРІЛГЕН) функцияларын қолданып қуат тұтынуды шектеңіз.
- Ауа кіретін және шығатын жерлерді жаппаңыз.
- Ауа сүзгілерін үнемі тексеріп, тазалаңыз.

Инфрақызыл қашықтан басқару құралын пайдалану жөніндегі Нұсқаулық осы әдебиеттер жиынтығына кірмейді. Кондиционер үшін барлық мүмкіндіктер қол жетімді емес, сіз сатып алған құрылғының ішкі дисплейі мен қашықтан басқару құралын тексеріңіз.

## Басқа Функциялар

### ● Автоматты түрде қайта қосу (кейбір құрылғыларда)

Егер құрылғы қуатты жоғалтса, ол қуат қалпына келтірілгеннен кейін алдыңғы параметрлермен автоматты түрде қайта қосылады.

### ● Көгеруден қорғау (кейбір өлшем бірліктері)

Құрылғыны COOL (САЛҚЫНДАТУ), AUTO (АВТО) (COOL (САЛҚЫНДАТУ)) немесе DRY (ҚҰРҒАТУ) режимінен ажыратқан кезде, кондиционерлер суды кептіру және көгерудің өсуіне жол бермеу үшін өте төмен қуатта жұмыс істейді.

### ● Сымсыз басқару (кейбір құрылғылар)

Сымсыз басқару ұялы телефон мен сымсыз байланыс арқылы кондиционерді басқаруға мүмкіндік береді.

USB құрылғысына қол жеткізу үшін ауыстыру және техникалық қызмет көрсету операцияларын кәсіби қызметкерлер орындауы керек.

### ● Жалюзи бұрышы жады (кейбір құрылғылар)

Құрылғыны қосқан кезде жалюзи автоматты түрде сол бұрышқа оралады.

### ● Хладагент ағып кетуін анықтау (кейбір құрылғылар)

Ішкі блок салқындатқыш заттың ағып кетуі анықталған кезде автоматты түрде «EC» немесе «ELOC» немесе жыпылықтайтын жарық диодтарын (модельге байланысты) көрсетеді.

## ● Sleep (Ұйқы) режимі

SLEEP (ҰЙҚЫ) функциясы ұйқы кезінде энергияны тұтынуды азайту үшін қолданылады (ыңғайлы болу үшін бірдей температура параметрлерін қажет етпейді). Бұл функцияны тек қашықтан басқару құралымен іске қосуға болады. Sleep (Ұйқы) функциясы FAN (ЖЕЛДЕТУ) немесе DRY (ҚҰРҒАТУ) режимінде жұмыс істемейді.

Ұйықтауға дайын болған кезде SLEEP (ҰЙҚЫ) түймесін басыңыз. COOL (САЛҚЫНДАТУ) режимінде құрылғы температураны 1 сағаттан кейін 1°C (2°F), ал тағы бір сағаттан кейін қосымша 1°C (2°F) арттырады.

HEAT (ЖЫЛЫТУ) режимінде температура 1 сағаттан кейін температураны 1°C (2°F) төмендетеді, ал тағы бір сағаттан кейін қосымша 1°C (2°F) төмендейді.

Sleep (Ұйқы) функциясы 8 сағаттан кейін тоқтайды және жүйе соңғы жағдайда жұмыс істей береді.

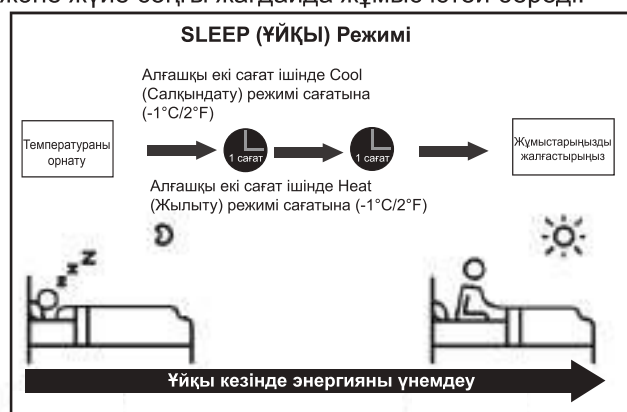

## • Ауа ағынының бұрышын реттеу

### Ауа ағынының тік бұрышын орнату

Құрылғы қосулы болған кезде, ауа ағынының бағытын (тік бұрышы) орнату үшін қашықтан басқару пультіндегі **SWING/DIRECT** (АЙНАЛДЫРУ/БАҒЫТТАУ) түймесін пайдаланыңыз. Қосымша ақпарат алу үшін қашықтан басқару нұсқаулығын қараңыз.

### ЖАЛЮЗИ БҰРЫШТАРЫ БОЙЫНША ЕСКЕРТПЕ

COOL (САЛҚЫНДАТУ) немесе DRY (ҚҰРҒАТУ) режимін пайдаланған кезде бағыттау аппаратын ұзақ уақыт бойы тігінен орнатпаңыз. Бұл сіздің еденге немесе жиһазға түсетін жалюзи пышағындағы судың конденсациясына әкелуі мүмкін.

COOL (САЛҚЫНДАТУ) немесе HEAT (ЖЫЛЫТУ) режимін қолданған кезде, тұтқаны тігінен тік бұрышқа қою ауа ағынының шектеулі болуына байланысты құрылғының өнімділігін төмендетуі мүмкін.

### Ауа ағынының көлденең бұрышын орнату

Ауа ағынының көлденең бұрышы қолмен орнатылуы керек. Дефлектор тұтқасынан ұстап (**В суретін** қараңыз), оны өзіңіз қалаған бағытқа реттеңіз.

**Кейбір құрылғылар үшін** ауа ағынының көлденең бұрышын қашықтан басқару құралымен орнатуға болады. Қашықтан басқару жөніндегі нұсқаулықты қараңыз.

### Қолмен Басқару (қашықтан басқарусыз)

## ! НАЗАР АУДАРЫҢИЗ

Қолмен жұмыс жасайтын түйме тек тестілеу және төтенше жағдайда пайдалану мақсаттарына арналған. Егер қашықтан басқару құралы жоғалмаса және бұл өте қажет болса, бұл мүмкіндікті пайдаланбаңыз. Қалыпты жұмысын қалпына келтіру үшін құрылғыны іске қосу үшін қашықтан басқару құралын пайдаланыңыз. Құрылғыны қолмен басқару алдында өшіру керек.

Құрылғыны қолмен басқару үшін:

1. Ішкі блоктың алдыңғы панелін ашыңыз.
2. **MANUAL CONTROL** (ҚОЛМЕН БАСҚАРУ) түймесін құрылғының оң жағында орналастырыңыз.
3. **FORCED AUTO** (МӘЖБҮРЛІ АВТО) режимін іске қосу үшін **MANUAL CONTROL** (ҚОЛМЕН БАСҚАРУ) түймесін бір рет басыңыз.
4. **FORCED COOLING** (МӘЖБҮРЛІ САЛҚЫНДАТУ) режимін қосу үшін **MANUAL CONTROL** (ҚОЛМЕН БАСҚАРУ) түймесін тағы бір рет басыңыз.
5. Құрылғыны өшіру үшін **MANUAL CONTROL**

(ҚОЛМЕН БАСҚАРУ) түймесін үшінші рет басыңыз.

6. Алдыңғы панельді жабыңыз.

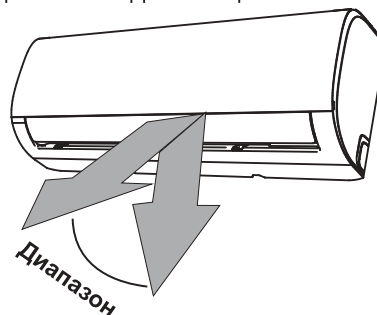

**ЕСКЕРТПЕ:** Перделерді қолмен жылжытпаңыз. Бұл жалюздерді синхрондауға әкеледі. Бұл жағдайда құрылғыны өшіріп, оны бірнеше секундқа желіден ажыратыңыз, содан кейін құрылғыны қайта қосыңыз. Бұл перделерді қалпына келтіруге әкеледі.

Сурет А

## ! НАЗАР АУДАРЫҢИЗ

Саусақтарыңызды үрлеушінің және құрылғының сору жағының ішіне немесе жанына қоймаңыз. Құрылғының ішіндегі жоғары жылдамдықты желдеткіш жарақатқа әкелуі мүмкін.

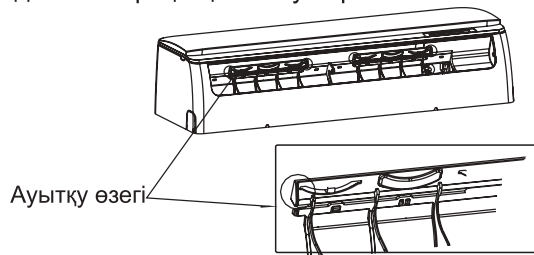

Сурет В

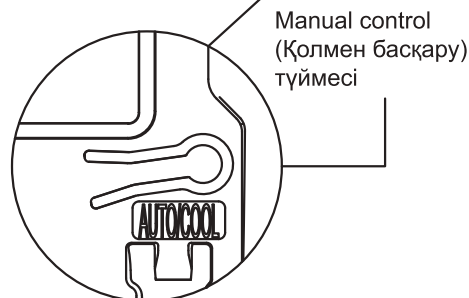
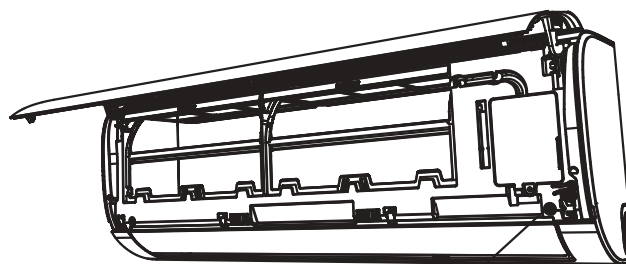

# Күтім және Техникалық Қызмет Көрсету

## Ішкі Блокты Тазарту

 **ТАЗАЛАУ НЕМЕСЕ ТЕХНИКАЛЫҚ ҚЫЗМЕТ КӨРСЕТУ АЛДЫНДА**

**ТАЗАЛАУ НЕМЕСЕ ТЕХНИКАЛЫҚ ҚЫЗМЕТ КӨРСЕТУ АЛДЫНДА ӘРДАЙЫМ АУА БАПТАУ ЖҮЙЕСІН ӨШІРІП, ОНЫҢ ҚУАТЫН ӨШІРІҢІЗ.**

 **НАЗАР АУДАРЫҢЫЗ**

Құрылғыны тазарту үшін тек жұмсақ, құрғақ шүберекті пайдаланыңыз. Егер құрылғы өте лас болса, оны жылы суға малынған таза шүберекпен сүртуге болады.

- Құрылғыны тазарту үшін химиялық заттарды немесе химиялық өңделген шүберектерді **пайдаланбаңыз**
- Құрылғыны тазарту үшін бензол, бояу еріткіші, жылтыратқыш ұнтақ немесе басқа еріткіштерді **пайдаланбаңыз**. Олар пластикалық беттің жарылуына немесе деформациясына әкелуі мүмкін.
- Алдыңғы панельді тазарту үшін 40°C (104°F) ыстық суды **пайдаланбаңыз**. Бұл панельдің деформациясына немесе түссізденуіне әкелуі мүмкін.

## Ауа Сүзгісін Тазарту

Бітелген кондиционер құрылғының салқындату тиімділігін төмендетуі мүмкін, сонымен қатар сіздің денсаулығыңызға зиян тигізуі мүмкін. Сүзгіні екі аптада бір рет тазалаңыз.

1. Ішкі блоктың алдыңғы панелін көтеріңіз.
2. Шелекті босату үшін алдымен сүзгінің соңындағы тілді басыңыз, оны көтеріңіз, содан кейін өзіңізге қарай тартыңыз.
3. Енді сүзгіні алыңыз.
4. Егер сіздің сүзгіңізде ауаны тазарту үшін кішкене сүзгі болса, оны үлкенірек сүзгіден ажыратыңыз. Бұл ауа тазарту сүзгісін қолмен шаңсорғышпен тазалаңыз.
5. Үлкен ауа сүзгісін жылы сабынды сумен тазалаңыз. Жұмсақ жуғыш затты қолдануды ұмытпаңыз.

6. Сүзгіні таза сумен шайыңыз, содан кейін артық суды шайқаңыз.
7. Оны салқын, құрғақ жерде құрғатыңыз және тікелей күн сәулесінен аулақ болыңыз.
8. Құрғақ болған кезде, ауаны тазарту сүзгісін үлкенірек сүзгіге қайта салыңыз, содан кейін оны ішкі блокқа қайта салыңыз.
9. Ішкі блоктың алдыңғы панелін жабыңыз.

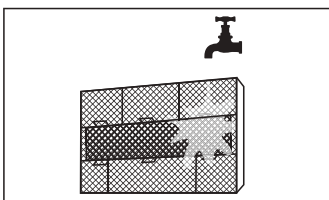
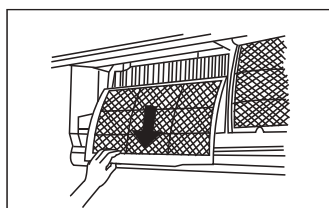
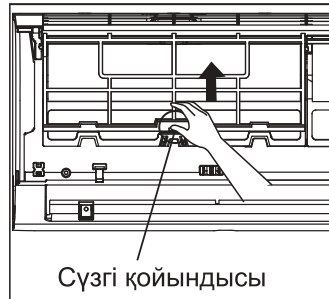

## ⚠ НАЗАР АУДАРЫҢЫЗ

- Сүзгіні ауыстырмас бұрын немесе тазаламас бұрын, құрылғыны өшіріп, қуат көзін өшіріңіз.
- Сүзгіні алып тастағанда, құрылғының металл бөліктеріне қол тигізбеңіз. Өткір металл жиектер сізді кесіп тастауы мүмкін.
- Ішкі блоктың ішін тазарту үшін суды пайдаланбаңыз. Бұл оқшаулаудың бұзылуына және электр тогының соғуына әкелуі мүмкін.
- Кептіру кезінде сүзгіні күн сәулесінің тікелей түсуіне жол бермеңіз. Бұл сүзгі мөлшерін азайтуы мүмкін.

## ⚠ НАЗАР АУДАРЫҢЫЗ

- Сыртқы қондырғыға кез-келген техникалық қызмет көрсетуді және тазалауды ресми дилер немесе лицензияланған қызмет жеткізушісі жүргізуі керек.
- Құрылғыны кез-келген жөндеуді ресми дилер немесе лицензияланған қызмет провайдері жүргізуі керек.

## Техникалық қызмет көрсету-ұзақ уақыт пайдаланылмаған кезеңдер

Егер сіз кондиционерді ұзақ уақыт пайдаланбауды жоспарласаңыз, келесі қадамдарды орындаңыз:

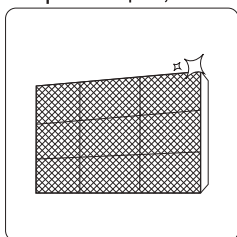

Барлық сүзгілерді тазалаңыз

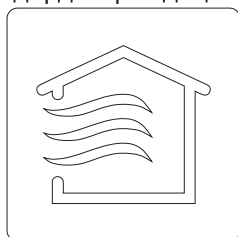

Құрылғы толығымен құрғағанша желдеткіш функциясын қосыңыз



Құрылғыны өшіріп, қуатты өшіріңіз

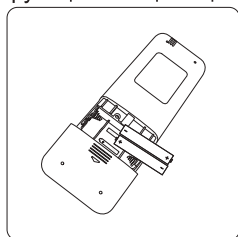

Қашықтан басқару құралынан батареяларды алыңыз

## Техникалық қызмет көрсету - маусым алдындағы тексеру

Ұзақ уақыт пайдаланылмағаннан кейін немесе жиі пайдалану кезеңдерінен бұрын келесі әрекеттерді орындаңыз:

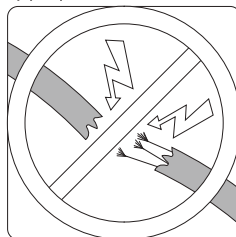

Зақымдалған сымдардың бар-жоғын тексеріңіз

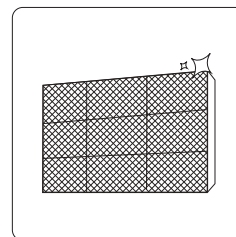

Барлық сүзгілерді тазалаңыз



Ағып кетудің бар-жоғын тексеріңіз

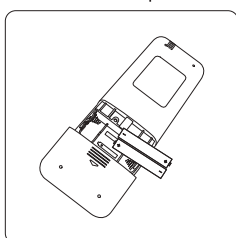

Батареяларды ауыстырыңыз

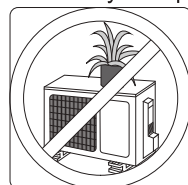
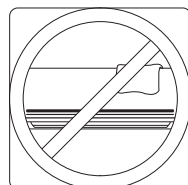

Барлық ауа кірісі мен шығуын ештеңе бұғаттамайтынына көз жеткізіңіз



# Ақаулықтарды жою

## ҚАУІПСІЗДІК ШАРАЛАРЫ

Келесі жағдайлардың кез-келгені туындаған кезде, құрылғыны дереу өшіріңіз!

- Қуат сымы зақымдалған немесе өте жылы
- Сіз жану иісін сезесіз
- Құрылғы қатты немесе қалыптан тыс дыбыстар шығарады
- Қуат сақтандырғышы жанып кетеді немесе ажыратқыш жиі іске қосылады
- Су немесе басқа заттар құрылғыға түседі немесе одан шығады

**МҰНЫ ӨЗІҢІЗ ТҮЗЕТУГЕ ТЫРЫСПАҢЫЗ! УӘКІЛЕТТІ ҚЫЗМЕТ ПРОВАЙДЕРІНЕ ДЕРЕУ ХАБАРЛАСЫҢЫЗ!**

### Жалпы мәселелер

Келесі проблемалар ақаулық емес және көптеген жағдайларда жөндеуді қажет етпейді.

Мәселе	Мүмкін Себептері
<b>ON/OFF (ҚОСУ/ӨШІРУ) түймесін басқан кезде құрылғы қосылмайды</b>	Құрылғыда құрылғының шамадан тыс жүктелуіне жол бермейтін 3 минуттық қорғаныс функциясы бар. Құрылғыны өшіргеннен кейін үш минут ішінде қайта іске қосу мүмкін емес.
<b>Құрылғы COOL/ HEAT (САЛҚЫНДАТУ/ ЖЫЛЫТУ) режимінен FAN (ЖЕЛДЕТУ) режиміне ауысады</b>	Құрылғы қыраудың пайда болуын болдырмау үшін өз параметрлерін өзгертуі мүмкін Температура көтерілгеннен кейін құрылғы бұрын таңдалған режимде қайтадан жұмыс істей бастайды.  Белгіленген температураға қол жеткізілді, содан кейін құрылғы компрессорды өшіреді. Температура қайтадан өзгере бастаған кезде құрылғы жұмысын жалғастырады.
<b>Ішкі блок ақ тұман шығарады</b>	Ылғалды аймақтарда бөлмедегі ауа мен ауа бапталған ауа арасындағы температураның үлкен айырмашылығы ақ тұманға әкелуі мүмкін.
<b>Ішкі және сыртқы блоктар ақ тұман шығарады</b>	Жібіткеннен кейін құрылғы HEAT (ЖЫЛЫТУ) режимінде қайта іске қосылған кезде, жібіту процесінде пайда болатын ылғалға байланысты ақ тұман пайда болуы мүмкін.
<b>Ішкі блок шу шығарады</b>	Панель өзгерген кезде, жоқ ауаның шуы естілуі мүмкін.  Құрылғы жылу режимінде HEAT (ЖЫЛЫТУ) істегеннен кейін, құрылғының пластикалық бөліктерінің кеңеюі мен қысылуына байланысты сықыр естілуі мүмкін.
<b>Ішкі блок та, сыртқы блок та шу шығарады</b>	Жұмыс кезінде төмен дыбыс: Бұл қалыпты жағдай және ішкі және сыртқы блоктар арқылы өтетін салқындатқыш газдан туындайды.  Жүйе іске қосылған кезде төмен дыбыс тоқтайды немесе ериді: Бұл шу қалыпты және салқындатқыш газдың тоқтап қалуынан немесе бағытының өзгеруінен болады.  Сықырлаған дыбыс Жұмыс кезінде температураның өзгеруіне байланысты пластмасса және металл бөлшектердің қалыпты кеңеюі және қысылуы сықыр тудыруы мүмкін.

Мәселе	Мүмкін Себептері
Сыртқы блок шу шығарады	Құрылғы қазіргі жұмыс режиміне байланысты әртүрлі дыбыстар шығарады.
Шаң ішкі және сыртқы блоктан шығарылады	Құрылғы ұзақ уақыт пайдаланылмаған кезде шаңды жинай алады, ол құрылғыны қосқан кезде шығарылады. Мұны ұзақ уақыт әрекетсіздік кезінде құрылғыны жабу арқылы жұмсартуға болады.
Құрылғы жағымсыз иіс шығарады	Құрылғы қоршаған ортадан иістерді сіңіре алады (мысалы, жиһаз, ас үй ыдыстары, темекі және т.б.), олар жұмыс кезінде ерекшеленеді.
	Құрылғының сүзгілері көгерген жағдайда тазалануы керек.
Сыртқы блок желдеткіші жұмыс істемейді	Жұмыс кезінде желдеткіштің жылдамдығы өнімді оңтайландыру үшін реттеледі.
Жұмыс тұрақсыз, болжау мүмкін емес немесе құрылғы жауап бермейді	Ұялы мұнаралар мен қашықтағы күшейткіштердің кедергілері құрылғының дұрыс жұмыс істемеуіне әкелуі мүмкін. Бұл жағдайда келесі әрекеттерді орындауға тырысыңыз: <ul style="list-style-type: none"> <li>Қуатты өшіріңіз, содан кейін қайта қосыңыз.</li> <li>Қайта іске қосу үшін қашықтан басқару құралындағы ON/OFF (ҚОСУ/ӨШІРУ) түймесін басыңыз.</li> </ul>

**ЕСКЕРТПЕ:** Егер мәселе шешілмесе, жергілікті дилерге немесе ең жақын клиенттерге қызмет көрсету орталығына хабарласыңыз. Оларға құрылғының дұрыс жұмыс істемеуінің егжей-тегжейлі сипаттамасын, сондай-ақ модель нөмірін беріңіз.

## Ақаулықтарды жою

Ақаулар болған жағдайда, жөндеу компаниясына хабарласпас бұрын келесі тармақтарды тексеріңіз.

Мәселе	Мүмкін себептері	Шешімі
Төмен Салқындату Өнімділігі	Температура параметрі ішкі қоршаған орта температурасынан жоғары болуы мүмкін	Температура параметрін төмендетіңіз
	Ішкі немесе сыртқы блоктағы жылу алмастырғыш ластанған	Зақымдалған жылу алмастырғышты тазалаңыз
	Ауа сүзгісі ластанған	Сүзгіні алып тастаңыз және нұсқауларға сәйкес тазалаңыз
	Кез келген құрылғыдан ауаның кіруі немесе шығуы бұғатталған	Құрылғыны өшіріңіз, кедергіні алып тастаңыз және оны қайта қосыңыз
	Есіктер мен терезелер ашық	Құрылғы жұмыс істеп тұрған кезде барлық есіктер мен терезелер жабық екеніне көз жеткізіңіз
	Шамадан тыс жылу күн сәулесінен пайда болады	Қатты жылу немесе ашық күн сәулесі кезінде терезелер мен перделерді жабыңыз
	Бөлмедегі жылу көздері тым көп (адамдар, компьютерлер, электроника және т. б.)	Жылу көздерінің санын азайтыңыз
	Ағып кетуіне немесе ұзақ уақыт пайдаланылуына байланысты салқындатқыш заттың төмен деңгейі	Ағып кетуді тексеріп, қажет болған жағдайда қайта жауып, салқындатқыш затпен толтырыңыз
SILENCE (ТЫНЫШ) функциясы іске қосылған (қосымша функция)	SILENCE (ТЫНЫШ) функциясы жұмыс жиілігін азайту арқылы өнімнің өнімділігін төмендетуі мүмкін. SILENCE (ТЫНЫШ) функциясын өшіріңіз.	











Мәселе	Мүмкін себептері	Шешімі
<b>Құрылғы жұмыс істемейді</b>	Қуаттың бұзылуы	Қуат қалпына келтірілгенше күтіңіз
	Қуат өшірілген	Қуатты қосыңыз
	Сақтандырғыш жанып кетті	Сақтандырғышты ауыстырыңыз
	Қашықтан басқару батареялары	Батареяларды ауыстырыңыз
	Құрылғының 3 минуттық қорғанысы іске қосылды	Құрылғыны қайта іске қосқаннан кейін үш минут күтіңіз
	Таймер іске қосылды	Таймерді өшіріңіз
<b>Құрылғы жиі іске қосылады және тоқтайды</b>	Жүйеде салқындатқыш зат тым көп немесе тым аз	Ағып кетуді тексеріп, жүйені салқындатқыш затпен зарядтаңыз.
	Сығылмайтын газ немесе ылғал жүйеге кірді.	Жүйеден салқындатқыш затты сорып алыңыз және зарядтаңыз
	Компрессор сынған	Компрессорды ауыстырыңыз
	Кернеу тым жоғары немесе тым төмен	Кернеуді реттеу үшін маностатты орнатыңыз
<b>Төмен жылу өнімділігі</b>	Сыртқы температура өте төмен	Қосымша жылыту құрылғысын пайдаланыңыз
	Есіктер мен терезелер арқылы суық ауа кіреді	Пайдалану кезінде барлық есіктер мен терезелер жабық екеніне көз жеткізіңіз
	Ағып кетуіне немесе ұзақ уақыт пайдаланылуына байланысты салқындатқыш заттың төмен деңгейі	Ағып кетуді тексеріп, қажет болған жағдайда қайта жауып, салқындатқыш затпен толтырыңыз
<b>Бақылау шамдары жыпылықтайды</b>	Құрылғы жұмысын тоқтатуы немесе қауіпсіз жұмысын жалғастыруы мүмкін. Егер басқару шамдары жыпылықтаса немесе қате кодтары пайда болса, шамамен 10 минут күтіңіз. Мәселе өздігінен шешілуі мүмкін. Олай болмаса, қуатты өшіріп, қайтадан қосыңыз. Құрылғыны қосыңыз. Егер мәселе шешілмесе, қуатты өшіріп, ең жақын клиенттерге қызмет көрсету орталығына хабарласыңыз.	
<b>Қате коды көрсетіледі және ішкі блок терезесінің дисплейіндегі келесі әріптерден басталады:</b>		
		<ul style="list-style-type: none"> <li>• E (x), P (x), F (x)</li> <li>• EH (xx), EL (xx), EC (xx)</li> <li>• PH (xx), PL (xx), PC (xx)</li> </ul>

**ЕСКЕРТПЕ:** Егер сіздің проблемаңыз жоғарыда сипатталған тексерулер мен диагноздарды орындағаннан кейін шешілмесе, құрылғыны дереу өшіріп, уәкілетті қызмет көрсету орталығына хабарласыңыз.

**Микробқа қарсы функцияны орындау үшін бұл өнім биоцидті затпен күміс және мырыш цеолитімен өңделді.**

## Аксессуарлар

Кондиционер жүйесі келесі керек-жарақтармен бірге келеді. Кондиционерді орнату үшін барлық орнату бөлшектері мен керек-жарақтарын пайдаланыңыз. Дұрыс орнатылмау судың ағып кетуіне, электр тогының соғуына және өрттің шығуына немесе жабдықтың істен шығуына әкелуі мүмкін. Кондиционер пакетіне кірмейтін заттарды бөлек сатып алу керек.

Аксессуарлардың атауы	Саны (дана)	Пішіні	Аксессуарлардың атауы	Саны (дана)	Пішіні
Нұсқаулық	2-3		Қашықтан басқару пульті	1	
Су төгетін қосылыс (салқындату және жылыту модельдері үшін)	1		Батарея	2	
Тығыздауыш (салқындату және жылыту модельдері үшін)	1		Қашықтан басқару пультінің ұстағышы (міндетті емес)	1	
Монтаждық пластина	1		Бекіткіш бұранда ұстаушы үшін қашықтан басқару құралы (қосымша)	2	
Анкер	5~8 (модельдерге байланысты)				
Монтаждау пластинасының бекіту бұрандасы	5~8 (модельдерге байланысты)				

Аты	Пішіні		Саны (дана)
Құбыр құрастыру бөлшектері	Сұйық жағы	ø6,35 (1/4 дюйм)	Бөлшектерді сіз бөлек сатып алуыңыз қажет. Сіз сатып алған құрылғының құбырдың дұрыс мөлшері туралы дилермен кеңесіңіз.
		ø9,52 (3/8 дюйм)	
	Газ жағы	ø9,52 (3/8 дюйм)	
		ø12,7 (1/2 дюйм)	
		ø15,88 (5/8 дюйм)	

# Орнатудың Қысқаша Сипаттамасы - Ішкі Блок

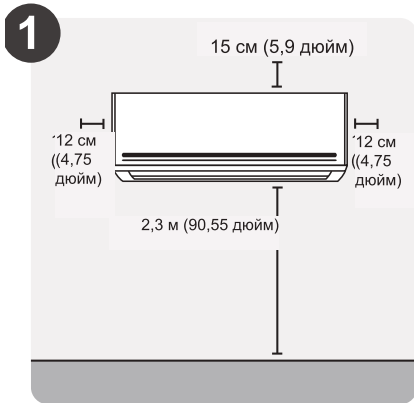

Орнату орнын таңдау

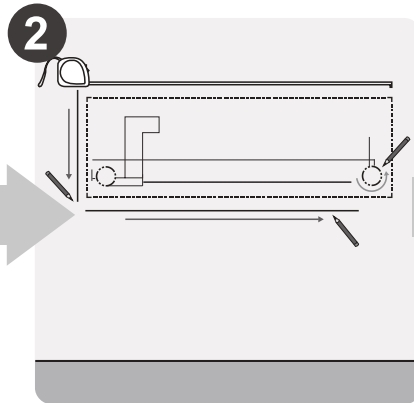

Қабырғадағы Тесіктің Орнын Анықтаңыз

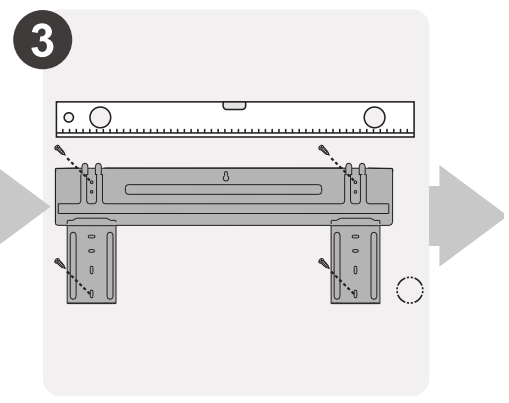

Орнату Тақтасын Бекітіңіз

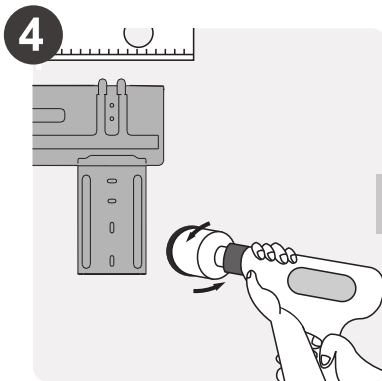

Қабырғаға Тесік Бұрғылаңыз

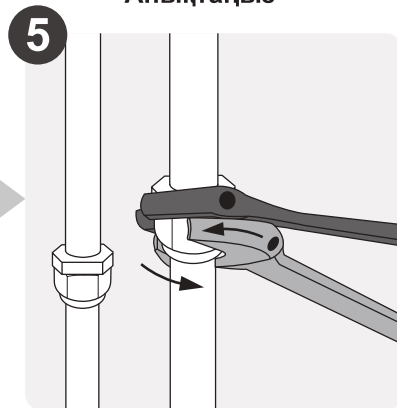

Құбырларды Жалғаңыз

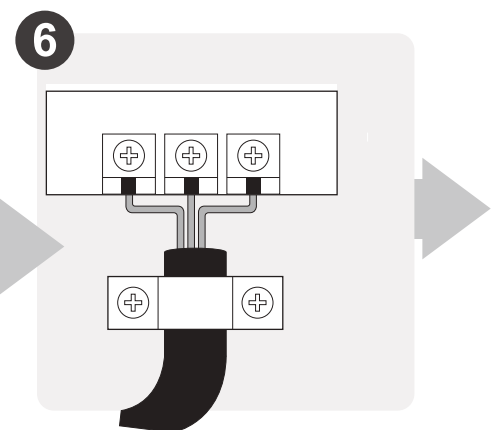

Сымды қосыңыз  
(АҚШ-тағы кейбір жерлерге қолданылмайды)

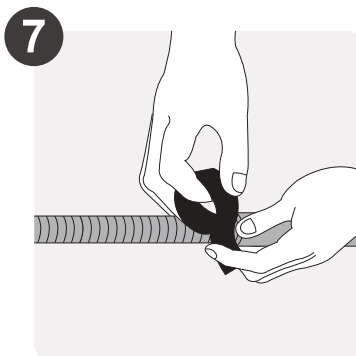

Су Төгетін Түтікті Дайындаңыз

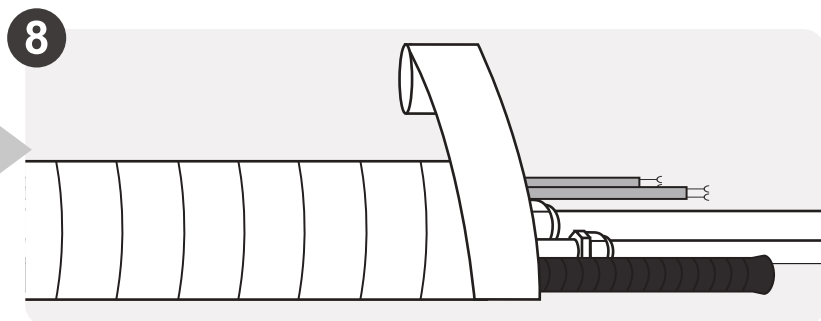

Құбырлар мен кабельдерді ораңыз  
(АҚШ-тағы кейбір жерлерге қолданылмайды)

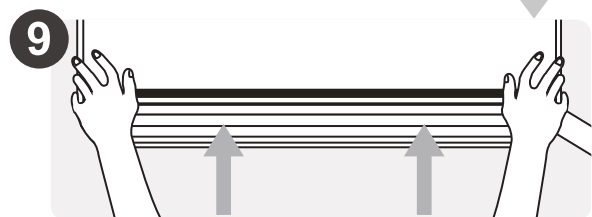

Ішкі Блокты Орнату

## Блоктың Қосалқы Бөлшектері

**ЕСКЕРТПЕ:** Қондырғы жергілікті және ұлттық стандарттардың талаптарына сәйкес орындалуы тиіс. Орнату әр түрлі жерлерде сәл өзгеше болуы мүмкін.

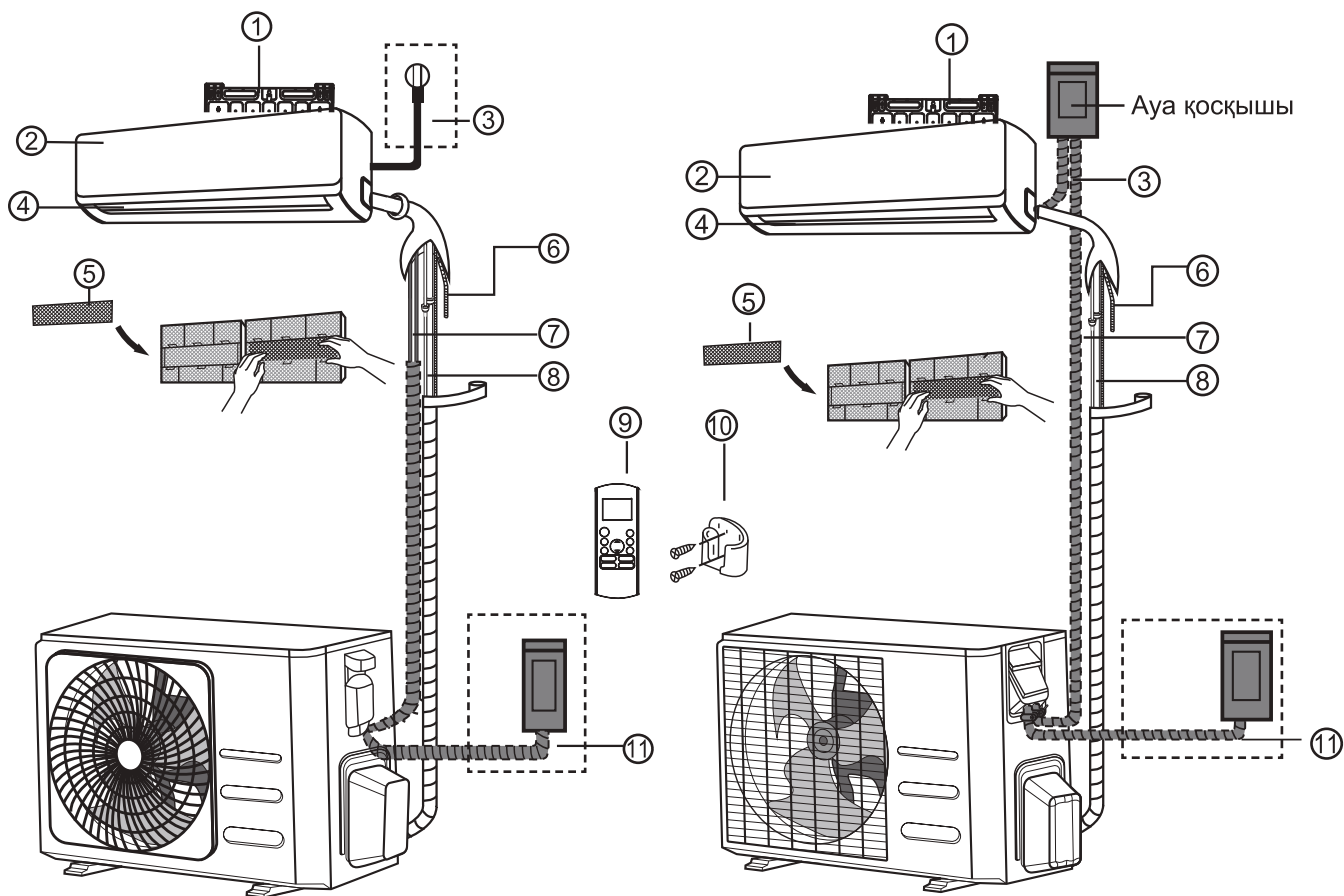

(1)

(2)

- |                                |   |   |
|--------------------------------|---|---|
| ① Қабырғаға Бекіту Тақтасы     | (негізгі сүзгінің артқы жағында - кейбір блоктар) | ⑨ Қашықтан басқару пульті                                 |
| ② Алдыңғы Панель               |   | ⑩ Қашықтан басқару пультінің ұстағышы (кейбір құрылғылар) |
| ③ Қуат Кабелі (Кейбір Блоктар) | ⑥ Дренаж Құбыры                                   | ⑪ Сыртқы Блоктың Қуат Кабелі (Кейбір Блоктар)             |
| ④ Жалюзи                       | ⑦ Сигналдық Кабель                                |   |
| ⑤ Функционалды сүзгі           | ⑧ Хладагентке арналған құбыр                      |   |

### СУРЕТТЕРГЕ ЕСКЕРТПЕ

Осы нұсқаулықтағы суреттер түсіндіру мақсатында берілген. Сіздің ішкі құрылғыңыздың нақты пішіні сәл өзгеше болуы мүмкін. Нақты пішін басым болады.

# Ішкі Блокты Орнату

## Орнату нұсқаулығы - ішкі блок ОРНАТУ АЛДЫНДА

Ішкі блокты орнатпас бұрын, ішкі блоктың Модель нөмірі сыртқы блоктың модель нөмірімен сәйкес келетініне көз жеткізу үшін өнім қорабындағы жапсырманы қараңыз.

### Қадам 1: Орнату орнын таңдау

Ішкі блокты орнатпас бұрын қолайлы орынды таңдау керек. Төменде қондырғыға сәйкес орынды таңдауға көмектесетін стандарттар берілген.

### Орнатудың тиісті орындары келесі стандарттарға сәйкес келеді:

- Жақсы ауа айналымы
- Ыңғайлы дренаж
- Құрылғыдан шыққан шу басқа адамдарды мазаламайды
- Берік және берік-орын дiрiлдемейдi
- Құрылғының салмағын көтеру үшін жеткілікті күшті
- Барлық басқа электр құрылғыларынан кем дегенде бір метр жер қашықта (мысалы, теледидар, радио, компьютер)

### Құрылғыны келесі жерлерде орнатуға **БОЛМАЙДЫ:**

- ⊘ Кез келген жылу, бу немесе жанғыш газ көзіне жақын
- ⊘ Перделер немесе киім сияқты жанғыш заттардың жанында
- ⊘ Ауа айналымын тежейтін кез-келген кедергіге жақын
- ⊘ Есіктің жанында
- ⊘ Тікелей күн сәулесінің әсеріне ұшыраған жерде

### ҚАБЫРҒАДАҒЫ ТЕСІК ТУРАЛЫ ЕСКЕРТПЕ:

Егер стационарлық хладагент құбыры болмаса:

Орналасқан жерді таңдаған кезде, ішкі және сыртқы блоктарды қосатын сигналдық кабель мен хладагент құбырлары үшін қабырғадағы саңылау үшін жеткілікті орын қалдыруыңыз

керек (Жалғағыш құбырлар үшін қабырғада саңылау тесу қадамын қараңыз). Барлық құбырлар үшін әдепкі позиция-ішкі блоктың оң жағы (блокқа қарама-қарсы). Дегенмен, құрылғы құбырларды сол жақта да, оң жақта да орната алады.

### Қабырғалар мен төбелерден тиісті қашықтықты қамтамасыз ету үшін келесі схемаға жүгініңіз:



### Қадам 2: Монтаждық тақтаны қабырғаға бекіту

Орнату тақтасы-бұл ішкі блокты орнататын құрылғы.

- Ішкі блоктың артындағы монтаж тақтасын алыңыз.

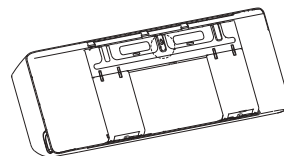

- Бекіту тақтасын қабырғаға бекітілген бұрандалармен бекітіңіз. Орнату тақтасының қабырғаға мықтап бекітілгеніне көз жеткізіңіз.

### БЕТОН НЕМЕСЕ КІРПІШ ҚАБЫРҒАЛАР ҮШІН ЕСКЕРТПЕ:

Егер қабырға кірпіштен, бетоннан немесе ұқсас материалдан жасалған болса, қабырғаға диаметрі 5 мм (0,2 дюйм) тесіктерді бұрғылап, төлкелі анкер салыңыз. Содан кейін бұрандаларды тікелей қысқыш анкерге бұрап тастау арқылы қабырғаға бекіту тақтасын бекітіңіз.

### Қадам 3: Жалғағыш құбырлар үшін қабырғада саңылау тесу

1. Орнату тақтасының орналасуына негізделген қабырғадағы тесіктің орнын анықтаңыз. **Орнату Тақтасының Өлшемдерін** қараңыз.
2. Диаметрі 65 мм (2,5 дюйм) немесе 90 мм (3,54 дюйм) (модельге байланысты) бұрғылауды пайдаланып, қабырғаға тесік бұрғылаңыз. Тесіктің сыртқы ұшы ішкі жағынан шамамен 5-7мм (0,2-0,275 дюйм) төмен болатындай етіп тесіктің сәл төмен бұрышпен бұрғыланғанына көз жеткізіңіз. Бұл судың дұрыс ағуын қамтамасыз етеді.
3. Қабырғаға қорғайтын манжетті тесікке салыңыз. Бұл тесіктің шеттерін қорғайды және орнату процесін аяқтаған кезде оны герметизациялауға көмектеседі.

### ⚠ НАЗАР АУДАРЫҢЫЗ

Қабырғаға тесік бұрғылау кезінде сымдардан, сантехникадан және басқа да сезімтал компоненттерден аулақ болыңыз.

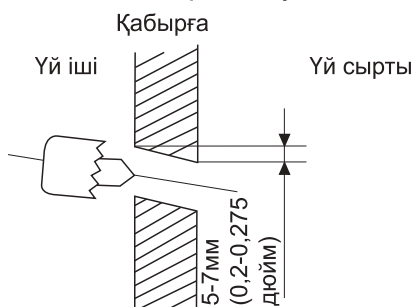

### ОРНАТУ ТАҚТАСЫНЫҢ ӨЛШЕМДЕРІ

Әр түрлі модельдерде әртүрлі монтаждық тақталар бар. Орнатудың әртүрлі талаптары үшін монтаж тақтасының пішіні сәл өзгеше болуы мүмкін. Бірақ орнату өлшемдері бірдей ішкі блок өлшемі үшін бірдей. Мысалы, А типі мен В түрін қараңыз:

Орнату тақтасының дұрыс бағыты

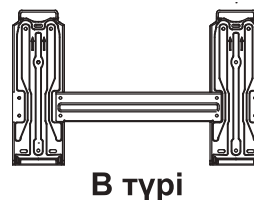
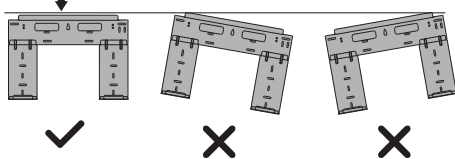

В түрі

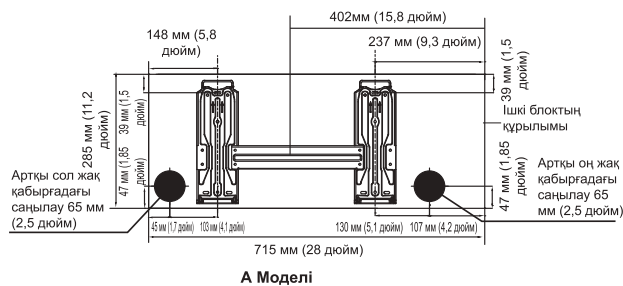

А Моделі

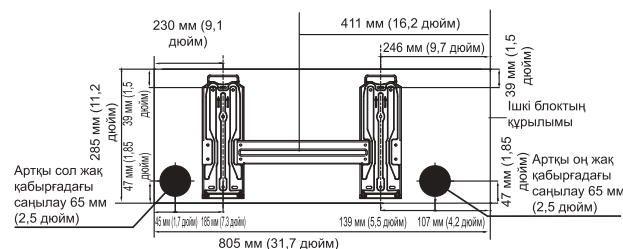

В Моделі

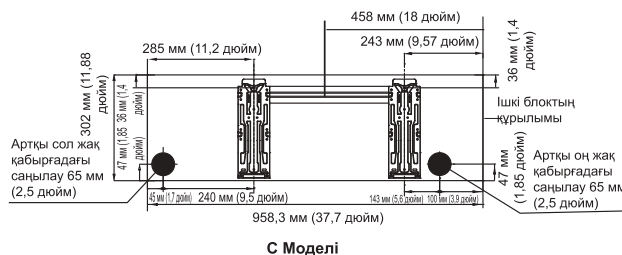

С Моделі

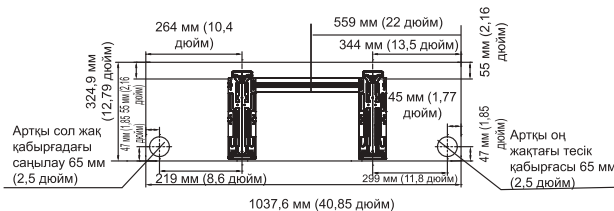

Д Моделі

**ЕСКЕРТПЕ:** Егер газ жағынан қосылатын құбырдың диаметрі  $\varnothing 15,88$  мм (5/8 дюйм) немесе одан көп болса, қабырғадағы тесік 90мм (3,54 дюйм) болуы керек.



#### Қадам 4: Хладагент құбырын дайындау

Хладагент құбыры құрылғының артына бекітілген оқшаулағыш жеңнің ішінде орналасқан. Қабырғадағы тесік арқылы өтпес бұрын Құбырды дайындау керек.

1. Орнату пластинасына қатысты қабырғадағы тесіктің орналасуына байланысты құбыр құрылғыдан шығатын жағын таңдаңыз.
2. Егер қабырғадағы тесік құрылғының артында болса, қағу тақтасын орнында ұстаңыз. Егер қабырғадағы тесік ішкі блоктың жағында болса, блоктың сол жағындағы пластикалық тақтаны алыңыз. Бұл сіздің құбырыңыз құрылғыдан шыға алатын бос орын жасайды. Егер пластикалық тақтаны қолмен алып тастау өте қиын болса, ұзын ауызды тістеуікті қолданыңыз.

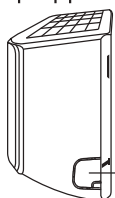

Қағу панелі

3. Егер қолданыстағы байланыстырушы құбыр қабырғаға салынған болса, **Суды Ағызатын Түтікті қосыңыз** тікелей өтіңіз. Егер кірістірілген құбыр болмаса, ішкі блоктың хладагент құбырын ішкі және сыртқы блоктарды қосатын байланыстырушы құбырға қосыңыз. Егжей-тегжейлі нұсқаулар алу үшін осы нұсқаулықтың **Хладагент Құбырларын Жалғау** бөлімін қараңыз.

#### ҚҰБЫРДЫҢ ЕҢІС БҰРЫШЫ БОЙЫНША ЕСКЕРТПЕ

Хладагент құбыры ішкі блоктан төрт түрлі бұрыштан шығуы мүмкін: сол жағында, оң жағында, артында сол жақта, артында оң жақта.

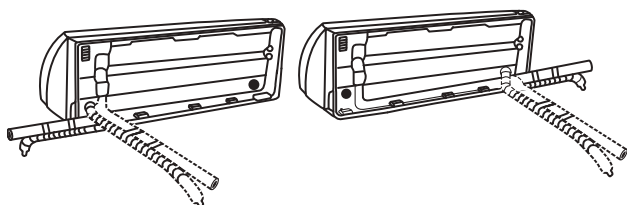

#### ⚠ НАЗАР АУДАРЫҢЫЗ

Құбырларға оларды құрылғыдан бұгу

арқылы зақым келтірмеу үшін өте сақ болыңыз. Құбырдағы кез-келген майысулар құрылғының жұмысына әсер етеді.

- Берілген моментке дейін сомындарды қатайтып бұрап тастаңыз. Шамадан тыс қатайту кезінде сомындар сынуы мүмкін, бұл хладагенттің ағып кетуіне әкелуі мүмкін.

#### ⚠ НАЗАР АУДАРЫҢЫЗ

- Құбырдың ұзаруына байланысты хладагенттің қосымша шығынын азайту үшін құбырдың ұзындығын минималды деңгейде ұстаңыз. (Құбырдың барынша рұқсат етілген ұзындығы: 15 м (\*\*09/12\*\*\*\*\*) және 30 м (\*\*18/24\*\*\*\*\*)
- Құбырларды жалғаған кезде, физикалық зақымданудың салдарынан хладагенттің ағып кетуіне жол бермеу үшін айналадағы заттар оларға кедергі жасамайтынына немесе оларға тиіп кетпейтініне көз жеткізіңіз.
- Хладагент құбырлары орнатылған үй-жайлардың газ бойынша ұлттық ережелерге сәйкес келетініне көз жеткізіңіз.
- Хладагентті қосымша толтыру және жақсы желдету жағдайында құбырларды дәнекерлеу сияқты жұмыстарды орындаңыз.
- Хладагент айналымсыз жағдайда механикалық қосылыстар үшін дәнекерлеу және Құбыр жұмыстарын жүргізуді ұмытпаңыз.
- Құбырларды қайта қосқан кезде, хладагенттің ағып кетуіне жол бермеу үшін розеткаға қайта қосылғаныңызға көз жеткізіңіз.
- Хладагент құбырларымен және икемді хладагент қосқыштарымен жұмыс істеу кезінде олардың қоршаған заттармен физикалық зақымданбағанына көз жеткізіңіз.

#### Қадам 5: Суды ағызатын түтікті қосыңыз

Әдетте, су төгетін түтік құрылғының сол жағына бекітілген (құрылғының артына қараған кезде). Алайда, оны оң жағына да бекітуге болады. Тиісті дренажды қамтамасыз ету үшін су төгетін түтікті салқындатқыш зат құбырын құрылғыдан шығатын жағына

бекітіңіз. Ағызу шлангісінің соңына қарай ағызу шлангінің ұзартқышын (бөлек сатып алынады) қосыңыз.

- Жақсы тығыздауды қамтамасыз ету және ағып кетудің алдын алу үшін буынды тефлон таспасымен мықтап ораңыз.
- Бөлмеде қалатын су төгетін түтіктің бір бөлігі үшін конденсация пайда болмас үшін оны көбік оқшаулағышымен ораңыз.
- Ауа сүзгісін алып тастаңыз және құрылғыдан судың тегіс ағып кетуіне көз жеткізу үшін су төгетін науаға аз мөлшерде су құйыңыз.

## ! АҒЫЗУ ШЛАНГІСІН ОРНАЛАСТЫРУ БОЙЫНША ЕСКЕРТПЕ

Төкпе құбыршегі келесі суреттерге сәйкес орналастырылғанына көз жеткізіңіз.

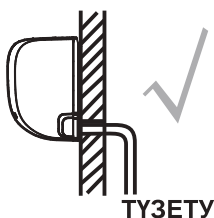

Тиісті дренажды қамтамасыз ету үшін су төгетін түтікте ешқандай майысулар немесе майысулар жоқ екеніне көз жеткізіңіз.



Су төгетін түтіктегі иілу су тұзақтарын жасайды.

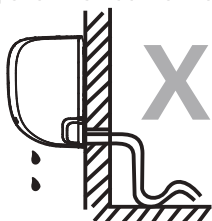

Су төгетін түтіктегі иілу су тұзақтарын жасайды.



Су төгетін түтіктің ұшын суға немесе су жиналатын контейнерлерге салмаңыз. Бұл дұрыс ағызудың алдын алады.

## ПАЙДАЛАНЫЛМАҒАН СУ ТӨГЕТІН ТЕСІКТІ ЖАБЫҢЫЗ

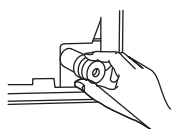

Қажетсіз ағып кетудің алдын алу үшін пайдаланылмаған су төгетін тесікті резеңке тығынмен жабу керек.

## ! КЕЗ КЕЛГЕН ЭЛЕКТР МОНТАЖДАУ ЖҰМЫСТАРЫН ОРЫНДАУ АЛДЫНДА ОСЫ ҚАҒИДАЛАРМЕН ТАНЫСЫҢЫЗ

4. Барлық сымдар жергілікті және ұлттық электр нормалары мен ережелеріне сәйкес келуі керек және лицензияланған электрикпен орнатылуы керек.
5. Барлық электрлік қосылыстар ішкі және сыртқы блоктардың панельдерінде орналасқан электрлік қосылым схемасына сәйкес жасалуы керек.
6. Егер қуат көзінің қауіпсіздігімен үлкен проблемалар туындаса, дереу жұмысын тоқтатыңыз. Клиентке өз дәлелдеріңізді түсіндіріңіз және қауіпсіздік мәселесі дұрыс шешілгенге дейін құрылғыны орнатудан бас тартыңыз.
7. Қуат кернеуі номиналды кернеудің 90-110% шегінде болуы керек. Қоректендірудің жеткіліксіздігі ақауларға, электр тогының соғуына немесе өртке әкелуі мүмкін.
8. Қуатты тұрақты сымға қосқан кезде, желілік сүзгіні және негізгі қуат қосқышын құрылғының максималды тогынан 1,5 есе жоғары орнатыңыз.
9. Қуат тұрақты сымға қосылған кезде, барлық тіректерді ажырататын және контактілер арасындағы қашықтық кемінде 1/8 дюйм (3 мм) болатын ажыратқыш немесе ажыратқыш тұрақты сымға салынуы керек. Білікті маман бекітілген Ажыратқышты немесе Ажыратқышты қолдануы керек.
10. Құрылғыны тек бөлек розеткаға қосыңыз. Басқа құрылғыны осы розеткаға қоспаңыз.
11. Кондиционердің дұрыс жерге қосылғанына көз жеткізіңіз.
12. Әр сымды мықтап қосу керек. Бос сымдар терминалдың қызып кетуіне әкелуі мүмкін, нәтижесінде бұйым жұмыс істемей, өрт шығуы мүмкін.
13. Сымдардың хладагент түтіктеріне, компрессорға немесе құрылғы ішіндегі кез-келген қозғалмалы бөліктерге тиіп кетуіне жол бермеңіз.
14. Егер құрылғы қосалқы электр қыздырғышпен жабдықталған болса, ол кез келген жанғыш материалдардан кемінде 1 метр (40 дюйм) қашықтықта

- орнатылуы тиіс.
15. Электр тогының соғуын болдырмау үшін электр қуатын өшіргеннен кейін көп ұзамай электр компоненттеріне ешқашан қол тигізбеңіз. Қуатты өшіргеннен кейін, электр компоненттеріне тигізбестен бұрын әрқашан 10 минут немесе одан да көп күтіңіз.

## ЕСКЕРТУ

### ҚАНДАЙ ДА БІР ЭЛЕКТРЛІК НЕМЕСЕ СЫМ ЖАЛҒАУ ЖҰМЫСТАРЫН ОРЫНДАУ АЛДЫНДА ЖҮЙЕНІҢ НЕГІЗГІ ҚУАТЫН ӨШІРІҢІЗ.

#### Қадам 6: Сигнал кабелін қосыңыз

Сигналдық кабель ішкі және сыртқы блоктар арасындағы байланысты қамтамасыз етеді. Қосылымға дайындамас бұрын алдымен кабельдің дұрыс мөлшерін таңдау керек.

#### Кабель Түрлері

- **Ішкі қуат кабелі** (егер қолданылса): H05VV-F немесе H05V2V2-F
- **Сыртқы Қуат Кабелі:** H07RN-F
- **Сигналдық Кабель:** H07RN-F

Күштік және сигналдық кабельдердің көлденең қимасының ең аз ауданы (анықтама үшін)

Аспаптың номиналды тогы (А)	Көлденең қиманың номиналды ауданы (мм <sup>2</sup> )
> 3 және ≤ 6	0,75
> 6 және ≤ 10	1
> 10 және ≤ 16	1,5
> 16 және ≤ 25	2,5
> 25 және ≤ 32	4
> 32 және ≤ 40	6

- R-32 хладагентін қолданатын өнім үшін келесі талаптарды сақтай отырып, ұшқын шығармаңыз:
  - Қуат қосулы кезде сақтандырғыштарды шешпеңіз.
  - Қуат қосулы кезде қуат ашасын

розеткадан шығармаңыз.

- Розетканы жоғары орынға қою ұсынылады. Сымдарды шатастырмау үшін орналастырыңыз.

### ДҰРЫС КАБЕЛЬ ӨЛШЕМІН ТАҢДАҢЫЗ

Қуат беру кабелінің, сигналдық кабельдің, сақтандырғыштың және коммутатордың мөлшері құрылғының максималды тогымен анықталады. Максималды ток құрылғының бүйірінде орналасқан зауыттық тақтайшада көрсетілген. Дұрыс кабельді, сақтандырғышты немесе коммутаторды таңдау үшін осы тақтайшаға жүгініңіз.

1. Ішкі блоктың алдыңғы панелін ашыңыз.
2. Бұрауышты пайдаланып, құрылғының оң жағындағы сым қорапшасының қақпағын ашыңыз. Бұл терминал блогын көрсетеді.

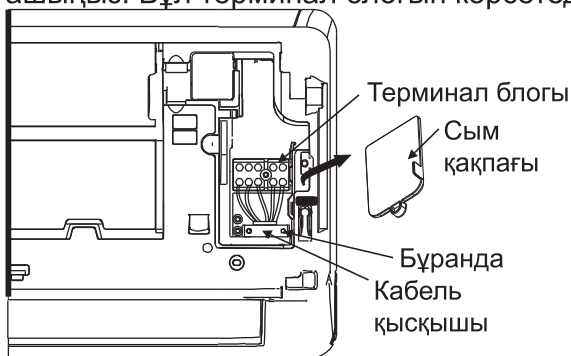

### ⚠ ЕСКЕРТУ

## БАРЛЫҚ СЫМДАР ІШКІ БЛОКТЫҢ АЛДЫҢҒЫ ПАНЕЛІНІҢ АРТҚЫ ЖАҒЫНДА ОРНАЛАСҚАН БАЙЛАНЫС СХЕМАСЫНА СӘЙКЕС ҚАТАҢ ТҮРДЕ ОРЫНДАЛУЫ КЕРЕК.

3. Клеммалық блоктың астындағы кабель қысқышын бұрап, оны бүйіріне қойыңыз.
4. Құрылғының артқы жағына қарап, төменгі сол жақтағы пластикалық тақтаны алыңыз.
5. Сигнал сымын осы қосқыш арқылы, құрылғының артқы жағынан алдыңғы жағына өткізіңіз.
6. Құрылғының алдыңғы жағына қарап, сымды ішкі блоктың қосылу схемасына сәйкес жалғаңыз, и-тәрізді проекцияны жалғаңыз және әр сымды тиісті терминалға мықтап бұраңыз.

### ⚠ НАЗАР АУДАРЫҢЫЗ

## КЕРНЕУ МЕН НӨЛДІК СЫМДАРДЫ ШАТАСТЫРМАҢЫЗ

Бұл қауіпті және кондиционердің дұрыс жұмыс істемеуіне әкелуі мүмкін.

7. Әр қосылымның сенімділігін тексергеннен кейін, сигнал кабелін құрылғыға бекіту үшін кабель қысқышын пайдаланыңыз. Кабель қысқышын мықтап бұрап салыңыз.
8. Құрылғының алдыңғы жағындағы сымды қақпақты және артқы жағындағы пластикалық тақтаны ауыстырыңыз.

### ⚠ СЫМ ТУРАЛЫ ЕСКЕРТПЕ

## СЫМДАРДЫ ҚОСУ ПРОЦЕСІ ӘРТҮРЛІ БӨЛІМДЕР МЕН АЙМАҚТАРДА АЗДАП ӨЗГЕРУІ МҮМКІН.

### Қадам 7: Құбырлар мен кабельдерді ораңыз

Құбырды, су төгетін түтікті және сигнал кабелін қабырғадағы тесік арқылы өткізбес бұрын, кеңістікті үнемдеу, қорғау және оқшаулау үшін оларды бір-біріне қосу керек (Солтүстік Америкада қолдануға болмайды).

1. Су төгетін түтікті, хладагент түтіктерін және сигнал кабелін төменде көрсетілгендей жалғаңыз:

Ішкі Блок

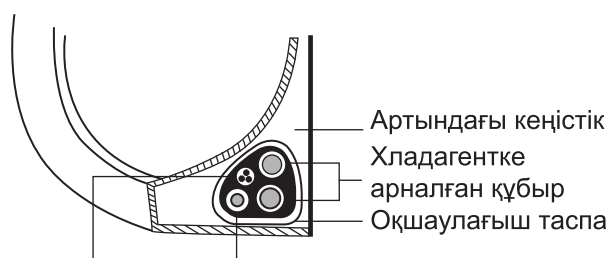

Сигнал сымы Су төгетін шланг

### СУ ТӨГЕТІН ТҮТІК ТҮБІНДЕ БОЛУЫ КЕРЕК

Су төгетін түтіктің пакеттің төменгі жағында екеніне көз жеткізіңіз. Су төгетін түтікті пакеттің жоғарғы жағына орнату су төгетін науаның толып кетуіне әкелуі мүмкін, бұл өрттің шығуына немесе судың зақымдалуына әкелуі мүмкін.

### СИГНАЛ КАБЕЛІН БАСҚА СЫМДАРМЕН БАЙЛАНЫСТЫРМАҢЫЗ

Осы элементтірді біріктірген кезде сигналдық кабельдің қандай да бір басқа сымдармен өрілуіне және қиылыстырылуына жол бермеңіз.

2. Жабысқақ винил таспасын пайдаланып, су төгетін түтікті хладагент түтіктерінің астына бекітіңіз.
3. Оқшаулағыш таспаны пайдалана отырып, сигналдық сымды, хладагент құбырларын және төкпе құбыршегін тығыз ораңыз. Жиынтықтағы барлық заттардың бар-жоғын екі рет тексеріңіз.

### ҚҰБЫРЛАРДЫҢ ҰШТАРЫН ОРАМАҢЫЗ

Сымдар бумасын орау кезінде құбырлар ұштарын оралмаған күйде ұстаңыз. Орнату процесінің соңында ағып кетуді тексеру үшін оларға қол жеткізу керек (Электр жабдықтарын тексеру және осы Нұсқаулықтың тығыздығын тексеру бөлімін қараңыз).

## Қадам 8: Ішкі блокты орнату

Егер сіз сыртқы қондырғыға жаңа байланыстырушы құбыр орнатқан болсаңыз, келесі әрекеттерді орындаңыз:

1. Егер сіз хладагент құбырын қабырғадағы тесік арқылы өткізіп алған болсаңыз, 4-қадамға өтіңіз.
2. Әйтпесе, кірдің немесе бөгде материалдардың құбырларға енуіне жол бермеу үшін хладагент түтіктерінің ұштарын екі рет тексеріңіз.
3. Хладагент түтіктерінің оралған байламын, су төгетін түтікті және сигнал сымын қабырғадағы тесік арқылы баяу өткізіңіз.
4. Ішкі блоктың жоғарғы бөлігін монтаж тақтасының жоғарғы ілмегіне бекітіңіз.
5. Құрылғының сол және оң жағына аздап басу арқылы құрылғының мықтап бекітілгеніне көз жеткізіңіз. Құрылғы тербелмеуі немесе қозғалмауы керек.
6. Біркелкі қысымды қолданып, құрылғының төменгі жартысын басыңыз. Құрылғы монтаж тақтасының төменгі жағындағы ілмектерге бекітілгенше төмен қарай басыңыз.
7. Құрылғының сол және оң жақтарын аздап басу арқылы құрылғының сенімді орнатылғанына тағы бір рет көз жеткізіңіз.

Егер хладагент құбыры қабырғаға салынған болса, келесі әрекеттерді орындаңыз:

1. Ішкі блоктың жоғарғы бөлігін монтаж тақтасының жоғарғы ілмегіне бекітіңіз.
2. Хладагент құбырын, сигнал кабелін және су төгетін түтікті қосу үшін жеткілікті орын босату үшін құрылғыны бекіту үшін кронштейн немесе сына қолданыңыз.

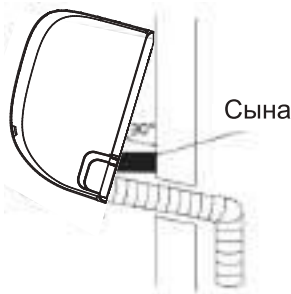

3. Ағызу шлангісін және хладагент құбырын жалғаңыз (нұсқаулықты осы Нұсқаулықтың **Хладагент Құбырларын Жалғау** бөлімінен қараңыз).
4. Тығыздықты тексеру үшін құбырдың түйіспесін ашық ұстаңыз (осы Нұсқаулықтың **Электр жабдықтарын тексеру және осы Нұсқаулықтың тығыздығын** бөлімін қараңыз).
5. Тығыздықты тексергеннен кейін, буынды оқшаулағыш таспамен ораңыз.
6. Құрылғыны қолдайтын кронштейнді немесе сынақты алыңыз.
7. Біркелкі қысымды қолданып, құрылғының төменгі жартысын басыңыз. Құрылғы монтаж тақтасының төменгі жағындағы ілмектерге бекітілгенше төмен қарай басыңыз.

## БЛОК РЕТТЕЛЕДІ

Бекіту тақтасындағы ілмектер құрылғының артындағы тесіктерге қарағанда аз екенін есте сақтаңыз. Егер сізде орнатылған құбырларды ішкі блокқа қосу үшін жеткілікті орын болмаса, модельге байланысты құрылғыны солға немесе оңға шамамен 30-50 мм (1,25-1,95 дюйм) реттеуге болады.

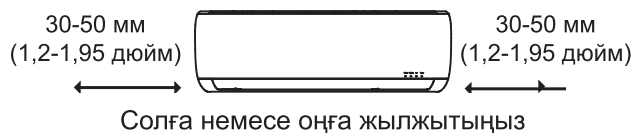

# Сыртқы Блокты Орнату

Құрылғыны жергілікті ережелер мен ережелерге сәйкес орнатыңыз, олар әр түрлі аймақтарда аздап өзгеруі мүмкін.

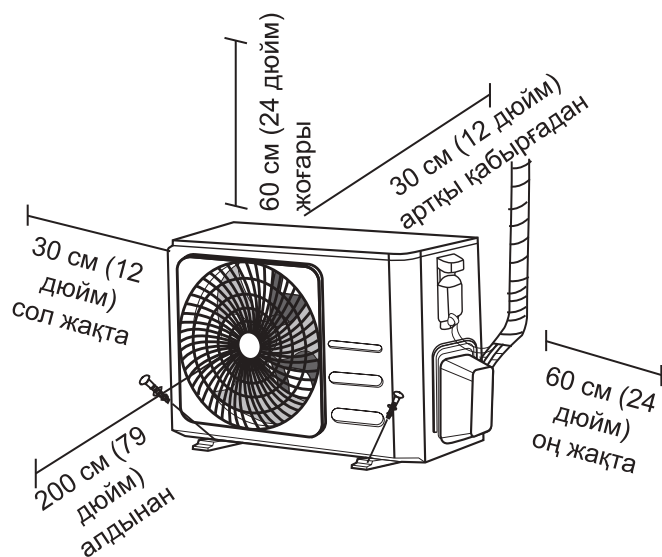

## Орнату нұсқаулығы-сыртқы блок

### Қадам 1: Орнату орнын таңдау

Сыртқы блокты орнатпас бұрын сізге қолайлы орынды таңдау керек. Төменде қондырғыға сәйкес орынды таңдауға көмектесетін стандарттар берілген.

### Орнатудың тиісті орындары келесі стандарттарға сәйкес келеді:

- ✓ Жоғарыдағы орнату кеңістігіне қойылатын талаптарда көрсетілген барлық кеңістіктік талаптарға сәйкес келеді.
- ✓ Жақсы ауа айналымы және желдету
- ✓ Берік және берік—орналасу құрылғыны қолдай алады және дірілдемейді
- ✓ Құрылғыдан шыққан шу басқаларды мазаламайды
- ✓ Тікелей күн сәулесінің немесе жаңбырдың ұзақ әсерінен қорғалған
- ✓ Егер қар жауу күтілуде болса, мұздың жиналуын және катушканың зақымдануын болдырмау үшін негізгі алаңшаны көтеріңіз. Құрылғыны жиналған аймақтағы қардың орташа деңгейінен жоғары етіп орнатыңыз. Минималды биіктігі 18 дюйм болуы керек

### Құрылғыны келесі жерлерде орнатуға **БОЛМАЙДЫ**:

- ⊘ Ауаның кіруі мен шығуын тежейтін кедергінің жанында
- ⊘ Жалпыға ортақ пайдаланылатын көшенің жанында, адамдар көп жиналатын жерлерде немесе құрылғыдан шыққан шу басқаларға кедергі келтіретін жерлерде
- ⊘ Ыстық ауа шығарудан зардап шегуі мүмкін жануарлар мен өсімдіктердің жанында
- ⊘ Жанғыш газдың кез келген көзіне жақын
- ⊘ Шаңның көп мөлшеріне ұшыраған жерде
- ⊘ Тұзды ауаның шамадан тыс мөлшеріне ұшыраған жерде

### ТӨТЕНШЕ АУА-РАЙЫ ЖАҒДАЙЛАРЫ ҮШІН ЕРЕКШЕ ОЙЛАР

#### Егер құрылғы қатты желге ұшыраса:

Құрылғыны ауа шығысындағы желдеткіш желдің бағытына 90° бұрышта болатындай етіп орнатыңыз. Қажет болса, оны өте қатты желден қорғау үшін құрылғының алдына тосқауыл қойыңыз.

Төмендегі суреттерді қарау.

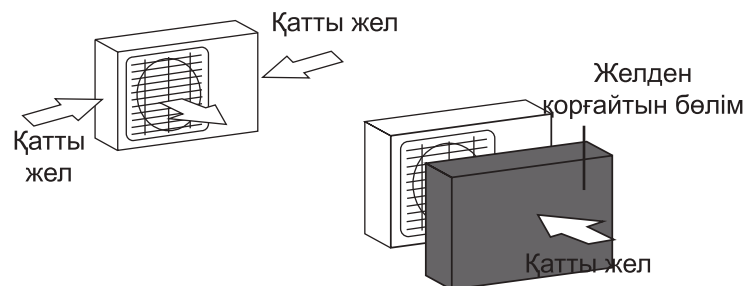

#### Егер құрылғы жиі қатты жаңбырға немесе қарға ұшыраса:

Оны жаңбырдан немесе қардан қорғау үшін құрылғының үстіне баспана тұрғызыңыз. Құрылғының айналасындағы ауа ағынына кедергі келтірмеу үшін абай болыңыз.

#### Егер құрылғы жиі тұзды ауаға ұшыраса (жағалауда):

Коррозиядан қорғау үшін арнайы жасалған сыртқы блокты қолданыңыз.

## Қадам 2: Су төгетін қосылымды орнатыңыз (тек жылу сорғысы үшін)

Сыртқы блокты орнында бұрандалармен бекітпес бұрын, блоктың төменгі бөлігінде су төгетін қосылымды орнату керек. Сыртқы блоктың түріне байланысты дренаждық қосылыстардың екі түрлі түрі бар екенін ескеріңіз.

**Егер су төгетін қосылыс резеңке тығыздағышпен жабдықталған болса (А суретін қараңыз) келесі қадамдарды орындаңыз:**

1. Резеңке тығыздағышты сыртқы блокқа қосылатын су төгетін тесіктің ұшына орнатыңыз.
2. Су төгетін қосылымды құрылғы негізінің табанындағы тесікке салыңыз.
3. Су төгетін қосылымды құрылғының алдыңғы жағына қарайтын жерге бекітілгенше 90° бұраңыз.
4. Су ағатын түтіктің ұзартқышын (жинаққа кірмейді) суды қыздыру режимінде құрылғыдан суды ағызу үшін жалғаңыз.

**Егер су төгетін қосылыс резеңке тығыздағышпен жабдықталмаса (В суретін қараңыз) келесі қадамдарды орындаңыз:**

1. Су төгетін қосылымды құрылғы негізінің табанындағы тесікке салыңыз. Су төгетін байланыс орнында болады.
2. Су ағатын түтіктің ұзартқышын (жинаққа кірмейді) суды қыздыру режимінде құрылғыдан суды ағызу үшін жалғаңыз.

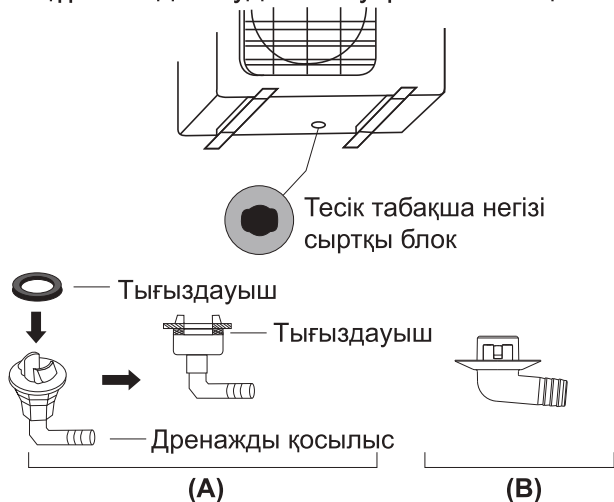

## ! СУЫҚ КЛИМАТТА

Суық климатта судың тез ағып кетуін қамтамасыз ету үшін су төгетін түтіктің

мүмкіндігінше тігінен орналастырылғанына көз жеткізіңіз. Егер су өте баяу ағып кетсе, ол шлангта қатып, құрылғыны су басуы мүмкін.

## Қадам 3: Анкерлік сыртқы блок

Сыртқы блокты жерге немесе қабырға кронштейніне болтпен (М10) бекітуге болады. Құрылғының орнату негізін төмендегі өлшемдерге сай дайындаңыз.

## БЛОКТЫҢ ОРНАТУ ӨЛШЕМДЕРІ

Төменде сыртқы блоктардың әртүрлі өлшемдерінің тізімі және оларды орнату аяқтары арасындағы қашықтық берілген. Құрылғының орнату негізін төмендегі өлшемдерге сай дайындаңыз.

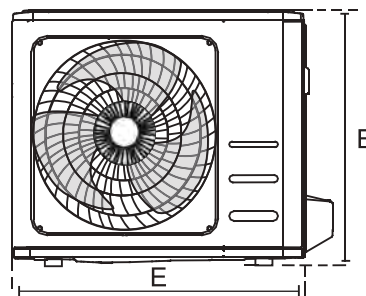
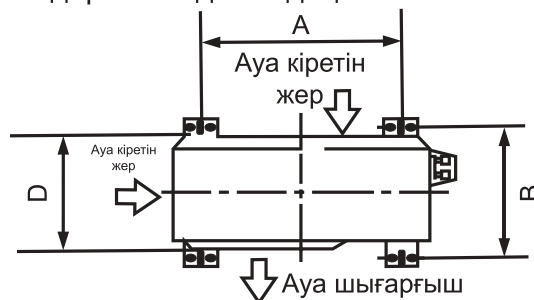

Сыртқы блок өлшемдері (мм) Е × Б × Т	Орнату Өлшемдері	
	Қашықтық А (мм)	Қашықтық В (мм)
720 × 495 × 270 (28,3" × 19,5" × 10,6")	452 (17,7")	255 (10,0")
800 × 554 × 333 (31,5" × 21,8" × 13,1")	514 (20,2")	340 (13,4")
845 × 702 × 363 (33,3" × 27,6" × 14,3")	540 (21,3")	350 (13,8")

Егер сіз құрылғыны жерге немесе бетон орнату платформасына орнатсаңыз, келесі әрекеттерді орындаңыз:

1. Белгілеңіз ережелер төрт кеңейткіш бұраңдамалар негізінде диаграмма мөлшерін.
2. Кеңейту бұраңдамалары үшін тесіктерді алдын-ала бұрғылаңыз.
3. Сомынды әрбір кеңейту бұраңдамасының ұшына салыңыз.
4. Кеңейту бұраңдамалар алдын-ала бұрғыланған тесіктерге салыңыз.
5. Сомындарды кеңейту бұраңдамаларынан алыңыз және сыртқы блокты бұраңдамаларға орнатыңыз.
6. Әр кеңейту бұраңдамасына шайба салыңыз, содан кейін сомындарды ауыстырыңыз.
7. Кілтті пайдаланып, әр сомынды тоқтағанша қатайтыңыз.

### ЕСКЕРТУ

**БЕТОНҒА БҰРҒЫЛАУ КЕЗІНДЕ КӨЗДІ ҚОРҒАУ ӘРҚАШАН ҰСЫНЫЛАДЫ.**

Егер сіз құрылғыны қабырға кронштейніне орнатсаңыз, келесі әрекеттерді орындаңыз:

### НАЗАР АУДАРЫҢЫЗ

Қабырға қатты кірпіштен, бетоннан немесе ұқсас берік материалдан жасалғанына көз жеткізіңіз. **Қабырға құрылғының салмағынан кемінде төрт есе салмаққа төтеп беруі керек.**

1. Өлшем диаграммасы негізінде кронштейн тесіктерінің орнын белгілеңіз.
2. Кеңейту болттары үшін тесіктерді алдын-ала бұрғылаңыз.
3. Әрбір кеңейтетін болттың соңына шайба мен гайканы қойыңыз.
4. Бекіткіш болттарды бекіту кронштейндеріндегі тесіктер арқылы өткізіңіз, бекіту кронштейндерін орнына қойыңыз және кеңейту болттарын қабырғаға салыңыз.
5. Бекіту кронштейндерінің бірдей деңгейде екеніне көз жеткізіңіз.
6. Құрылғыны абайлап көтеріп, орнату аяқтарын кронштейндерге орнатыңыз.
7. Құрылғыны кронштейндерге мықтап бекітіңіз.
8. Егер рұқсат етілсе, діріл мен шуды азайту үшін резеңке тығыздағыштары бар құрылғыны орнатыңыз.



#### Қадам 4: Сигнал және қуат кабельдерін қосыңыз

Сыртқы блоктың терминал блогы құрылғының бүйіріндегі сымдарға арналған қақпақпен қорғалған. Толық қосылу схемасы қосылу үшін қақпақтың ішкі жағында басылған.



#### ЕСКЕРТУ

### ҚАНДАЙ ДА БІР ЭЛЕКТРЛІК НЕМЕСЕ СЫМ ЖАЛҒАУ ЖҰМЫСТАРЫН ОРЫНДАУ АЛДЫНДА ЖҮЙЕНІҢ НЕГІЗГІ ҚУАТЫН ӨШІРІҢІЗ.

1. Кабельді қосылымға дайындаңыз:

#### ДҰРЫС КАБЕЛЬДІ ҚОЛДАНЫҢЫЗ

- Ішкі қуат кабелі (егер қолданылса): H05VV-F немесе H05V2V2-F
- Сыртқы Қуат Кабелі: H07RN-F
- Сигналдық Кабель: H07RN-F

#### ДҰРЫС КАБЕЛЬ ӨЛШЕМІН ТАҢДАҢЫЗ

Қуат беру кабелінің, сигналдық кабельдің, сақтандырғыштың және коммутатордың мөлшері құрылғының максималды тогымен анықталады. Максималды ток құрылғының бүйірінде орналасқан зауыттық тақтайшада көрсетілген. Дұрыс кабельді, сақтандырғышты немесе коммутаторды таңдау үшін осы тақтайшаға жүгініңіз.

- a. Сым қыстырғыштарын пайдаланып, кабельдің екі ұшынан резеңке қабықты алыңыз, оның ішінде шамамен 40 мм (1,57 дюйм) сымдар бар.
- b. Оқшаулауды сымдардың ұштарынан алыңыз.
- c. Сым қыстырғыштарын пайдаланып, сымдардың ұштарындағы и-тәрізді шығыңқы жерлерді қысыңыз.

#### КЕРНЕУЛІ СЫМҒА НАЗАР АУДАРЫҢЫЗ

Сымдарды қысқан кезде, кернеулі сымды («L») басқа сымдардан нақты ажыратқаныңызға көз жеткізіңіз.



#### ЕСКЕРТУ

### БАРЛЫҚ ЭЛЕКТР ЖҰМЫСТАРЫ СЫРТҚЫ БЛОКТЫҢ ҚАҚПАҒЫНЫҢ ІШІНДЕ ОРНАЛАСҚАН ҚОСЫЛУ СХЕМАСЫНА СӘЙКЕС ҚАТАҢ ТҮРДЕ

### ОРЫНДАЛУЫ КЕРЕК.

2. Электр сымның қақпағын бұрап алыңыз.
3. Клеммалық блоктың астындағы кабель қысқышын бұрап, оны бүйіріне қойыңыз.
4. Сымды байланыс схемасына сәйкес жалғаңыз және әр сымның и-тәрізді доғасын тиісті терминалға мықтап бұраңыз.
5. Әрбір қосылыстың сенімді екеніне көз жеткізгеннен кейін, жаңбыр суының терминалға енуіне жол бермеу үшін сымдарды орап алыңыз.
6. Кабель қысқышын пайдаланып, кабельді құрылғыға бекітіңіз. Кабель қысқышын мықтап бұрап салыңыз.
7. Пайдаланылмаған сымдарды ПВХ Электр таспасымен оқшаулаңыз. Оларды электрлік немесе металл бөліктерге тигізбеу үшін орналастырыңыз.
8. Құрылғының бүйіріндегі сым қақпағын ауыстырыңыз және оны орнына бұраңыз.

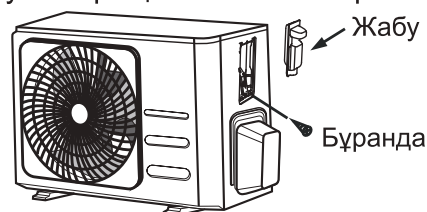

### Солтүстік Америкада

1. 3 бұранданы босатып, құрылғыдан сым қақпағын алыңыз.
2. Құбыр панелінен қақпақтарды алыңыз.
3. Құбыр құбырын құбыр панеліне уақытша орнатыңыз (жинаққа кірмейді).
4. Қуат көзін де, төмен вольтты желілерді де терминал блогындағы тиісті терминалдарға дұрыс қосыңыз.
5. Құрылғыны жергілікті стандарттарға сәйкес жерге қосыңыз.
6. Әр сымның өлшемі сымдар үшін қажет болғаннан бірнеше дюймге үлкен екеніне көз жеткізіңіз.
7. Құбыр түтіктерін бекіту үшін құлыптау сомындарын қолданыңыз.

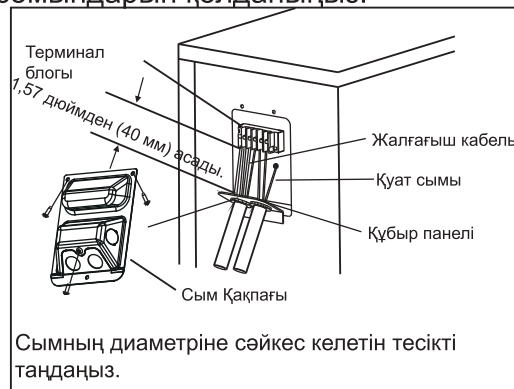

# Хладагент Құбырларын Жалғау

Хладагент құбырын қосқан кезде құрылғыға көрсетілген хладагенттен басқа заттардың немесе газдардың түсуіне жол **бермеңіз**. Басқа газдардың немесе заттардың болуы қондырғының өнімділігін төмендетеді және тоңазытқыш циклінде өте жоғары қысымға әкелуі мүмкін. Бұл жарылыс пен жарақатқа әкелуі мүмкін.

## Құбыр Ұзындығы Туралы ескертпе

Хладагент құбырының ұзындығы қондырғының өнімділігі мен энергия тиімділігіне әсер етеді. Номиналды тиімділік діріл мен шамадан тыс шуды азайту үшін құбыр ұзындығы 5 метр (16,5 фут) қондырғыларда тексеріледі.

Құбырлардың ең жоғары ұзындығы мен құлау биіктігінің техникалық сипаттамалары төмендегі кестеде келтірілген.

### Модель бірлігіне хладагент құбырларының ең жоғары ұзындығы мен құлау биіктігі

Модель	Өнімділік (BTU/сағ)	Макс. ұзындығы (м)	Максималды құлау биіктігі (м)
R32 Инверторлық Сплит Кондиционері	< 15,000	25 (82 фут)	10 (33 фут)
	≥ 15,000 және < 24,000	30 (98,5 фут)	20 (66 фут)
	≥ 24,000 және < 36,000	50 (164 фут)	25 (82 фут)

## Жалғау нұсқаулары – Хладагент Құбыры

### Қадам 1: Құбырларды кесіңіз

Хладагент құбырларын дайындау кезінде оларды дұрыс кесіп, ерітуге ерекше назар аударыңыз. Бұл тиімді жұмысты қамтамасыз етеді және одан әрі техникалық қызмет көрсету қажеттілігін азайтады.

1. Ішкі және сыртқы блоктар арасындағы қашықтықты өлшеңіз.
2. Құбыр кескішті пайдаланып, құбырды өлшенген қашықтықтан сәл ұзағырақ кесіңіз.
3. Құбырдың 90° бұрышпен кесілгеніне көз жеткізіңіз.

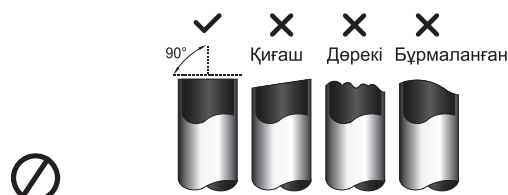

### **КЕСУ КЕЗІНДЕ ҚҰБЫРДЫ ДЕФОРМАЦИЯЛАМАҢЫЗ**

Кесу кезінде құбырға зақым келтірмеу, майыстырмау немесе деформация жасамау үшін ерекше сақ болыңыз. Бұл құрылғының қыздыру тиімділігін айтарлықтай төмендетеді.

## Қадам 2: Қылауларды алып тастау

Бұлдырлар хладагент құбырларының қосылыстарының герметикалығына әсер етуі мүмкін. Оларды толығымен алып тастау керек.

1. Құбырға бұралулар түспеуі үшін құбырды төмен қаратып ұстаңыз.
2. Ұзартқышты немесе бұралу құралын пайдаланып, құбырдың кесілген бөлігінен барлық бұралуды алыңыз.



## Қадам 3: Қонышты құбыр ұштары

Дұрыс жағу тығыздықты қамтамасыз ету үшін қажет.

1. Кесілген құбырдан қабыршақтарды алып тастағаннан кейін, құбырға бөгде материалдардың енуіне жол бермеу үшін ұштарын ПВХ таспасымен жабыңыз.
2. Құбырды оқшаулағыш материалмен ораңыз.
3. Құбырдың екі ұшына қоңырау жаңғақтарын орнатыңыз. Олардың дұрыс бағытта екеніне көз жеткізіңіз, өйткені сіз оларды киюге немесе жыпылықтағаннан кейін бағытын өзгерте алмайсыз.

Конусты гайка

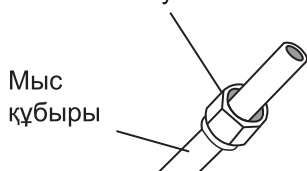

4. Өртеуге дайын болған кезде ПВХ таспасын құбырдың ұшынан алыңыз.
5. Құбырдың соңында қысқыш қоңырау пішіні. Құбырдың ұшы төмендегі кестеде көрсетілген өлшемдерге сәйкес алау нысанының шетінен шығып тұруы тиіс.

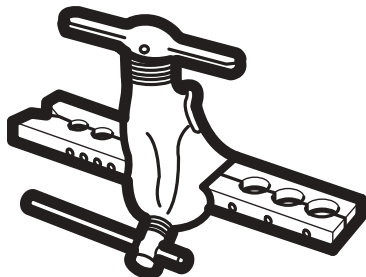

## ҚҰБЫРДЫ АЛАУ ФОРМАСЫНАН ТЫС КЕҢЕЙТУ

Құбырдың сыртқы диаметрі (мм)	А (мм)	
	Мин.	Макс.
ø6,35 (ø0.25 дюйм)	0,7 (0,0275")	1,3 (0,05")
ø9,52 (ø0,375 дюйм)	1,0 (0,04")	1,6 (0,063")
ø12,7 (ø0,5 дюйм)	1,0 (0,04")	1,8 (0,07")
ø15,88 (ø0,63 дюйм)	2,0 (0,078")	2,2 (0,086")

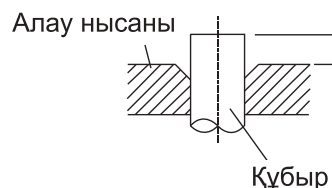

6. Жанып тұрған құралды пішінге қойыңыз.
7. Ұзартқыштың тұтқасын құбыр толығымен кеңейгенше сағат тілімен бұраңыз.
8. Бекіткіш құралды және шанышқыны алыңыз, содан кейін құбырдың ұшын жарықтар мен тіпті шанышқылардың бар-жоғын тексеріңіз.

## Қадам 4: Құбырларды жалғаңыз

Хладагент құбырларын жалғаған кезде, шамадан тыс моментті пайдаланбаңыз немесе құбырларды деформацияламаңыз. Алдымен төмен қысымды құбырды, содан кейін жоғары қысымды құбырды қосу керек.

## МИНИМАЛДЫ ИЛУ РАДИУСЫ

Хладагенттің жалғастырушы құбырларының иілісі кезінде ең аз иілу радиусы 10 см құрайды.

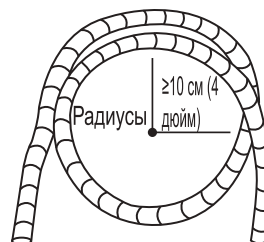

## Құбырды ішкі блокқа қосу жөніндегі Нұсқаулық

1. Сіз қосатын екі құбырдың ортасын туралаңыз.

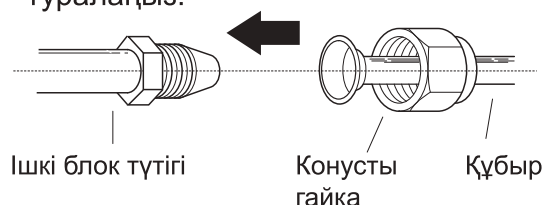

- Сақиналы гайканы мүмкіндігінше қолмен қатайтыңыз.
- Кілттің көмегімен гайканы блок түтігіне қысыңыз.
- Құрылғы түтікшесінде гайканы мықтап ұстап тұрған кезде, бұрандалы бұрауышты пайдаланып, төмендегі **Моменттің Талаптары** кестесіндегі момент мәндеріне сәйкес бұраңыз. Конусты гайканы аздап босатыңыз, содан кейін қайта тартыңыз.

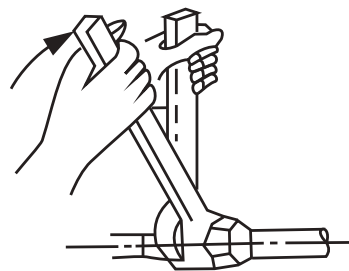

### АЙНАЛУ МОМЕНТІ ТАЛАПТАРЫ

Құбырдың сыртқы диаметрі (мм)	Тарту моменті (Н•м)	Ұлғаю өлшемі (B) (мм)	Ұлғаюдың геометриялық өлшемдері
ø6,35 (ø0,25 дюйм)	18~20 (180~200 кгк.см)	8,4~8,7 (0,33~0,34 дюйм)	
ø9,52 (ø0,375 дюйм)	32~39 (320~390 кгк.см)	13,2~13,5 (0,52~0,53 дюйм)	
ø12,7 (ø0,5 дюйм)	49~59 (490~590 кгк.см)	16,2~16,5 (0,64~0,65 дюйм)	
ø15,88 (ø0,63 дюйм)	57~71 (570~710 кгк.см)	19,2~19,7 (0,76~0,78 дюйм)	

### ⊘ ШАМАДАН ТЫС МОМЕНТТІ ПАЙДАЛАНБАҢЫЗ

Шамадан тыс күш гайканы сындыруы немесе хладагент құбырларын зақымдауы мүмкін. Сіз жоғарыдағы кестеде көрсетілген моментке қойылатын талаптардан аспауыңыз керек.

### Құбырды Сыртқы блокқа қосу жөніндегі Нұсқаулық

- Оралған клапанның қақпағын сыртқы блоктан бұрап алыңыз.
- Клапандардың ұштарынан қорғаныс қақпақтарын алыңыз.
- Құбырдың кеңейтілген ұшын әр клапанмен туралаңыз және сақиналы гайканы қолмен мүмкіндігінше қатайтыңыз.
- Кілтті пайдаланып, клапан корпусын ұстаңыз. Қызмет клапанын тығыздайтын гайканы қыспаңыз.

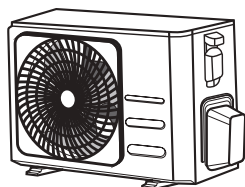

Клапан қақпағы

- Клапанның корпусын мықтап қысып, қоңырау гайкасын дұрыс момент мәндеріне сәйкес қатайту үшін

динамометр кілтін пайдаланыңыз.

- Конусты гайканы аздап босатыңыз, содан кейін қайта тартыңыз.
- Қалған құбыр үшін 3-6 қадамдарды қайталаңыз.

### ⚠ КЛАПАНЫҢ НЕГІЗГІ КОРПУСЫН ҰСТАП АЛУ ҮШІН КІЛТТІ ПАЙДАЛАНЫҢЫЗ

Сақиналы гайканы қатайту моменті клапанның басқа бөліктерін бұзуы мүмкін.

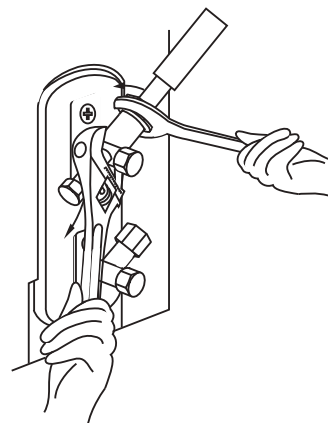

# Ауаны сығып шығару

## Дайындық және сақтық шаралары

Хладагент тізбегіндегі ауа мен бөгде заттар қысымның жоғарылауына әкелуі мүмкін, бұл кондиционердің зақымдалуына, оның тиімділігі мен жарақаттарының төмендеуіне әкелуі мүмкін. Кез-келген конденсацияланбаған газ бен ылғалды жүйеден шығарып, салқындатқышты тізбектен шығару үшін вакуумдық сорғы мен коллекторлық Манометрді қолданыңыз. Эвакуация алғашқы орнату кезінде және құрылғыны жылжыту кезінде жүргізілуі керек.

## АУАНЫ СЫҒЫП ШЫҒАРУ АЛДЫНДА

- ☑ Ішкі және сыртқы блоктар арасындағы байланыс құбырларының дұрыс қосылғанына көз жеткізіңіз.
- ☑ Барлық сымдардың дұрыс қосылғанына көз жеткізіңіз.

## Сығып шығару бойынша нұсқаулар

1. Манометрдің зарядтау түтігін сыртқы қондырғының төмен қысымды клапанының қызмет саңылауына қосыңыз.
2. Басқа зарядтау түтігін коллектор сенсорынан вакуумдық сорғыға қосыңыз.
3. Манипольдтің төмен қысымды жағын ашыңыз. Жоғары қысым жағын жабық ұстаңыз.
4. Жүйеден суды сору үшін вакуумдық сорғыны қосыңыз.
5. Вакуумды кем дегенде 15 минут немесе қоспаның есептегіші-76 cmHg көрсеткенше жасаңыз (-10<sup>5</sup> Па).

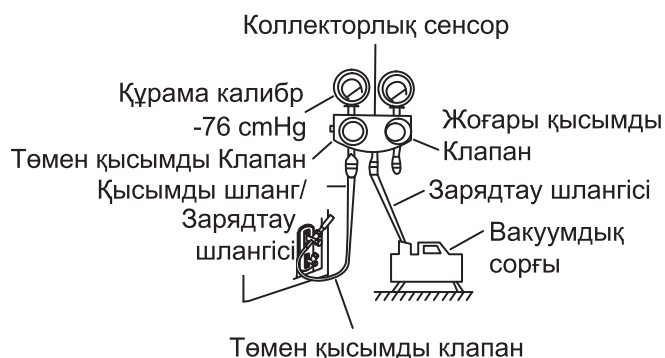

6. Манипольдтың төмен қысымды жағын жауып, вакуумдық сорғыны өшіріңіз.

7. 5 минут күтіңіз, содан кейін жүйеде қысым өзгермегеніне көз жеткізіңіз.
8. Егер жүйеде қысым өзгерсе, ағып кетуді қалай тексеру керектігі туралы ақпаратты Газдың ағуын тексеру бөлімінен қараңыз. Егер жүйеде қысым өзгермесе, оралған клапанның қақпағын бұрап алыңыз (жоғары қысымды клапан).
9. Алты қырлы кілтті тығыздалған клапанға салыңыз (жоғары қысымды клапан) және кілтті сағат тіліне қарсы 1/4 бұрау арқылы клапанды ашыңыз. Газ жүйеден шықпайтынын тыңдаңыз, содан кейін клапанды 5 секундтан кейін жабыңыз.
10. Қысым өзгермегеніне көз жеткізу үшін қысым өлшегішті бір минут бақылаңыз. Манометр көрсеткіштері атмосфералық қысымнан сәл жоғары болуы керек.
11. Зарядтау шлангісін қызмет көрсету портынан ажыратыңыз.

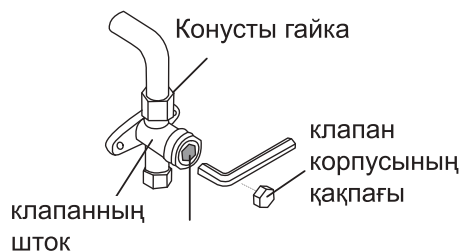

12. Алтыбұрышты кілтті пайдаланып, жоғары және төмен қысымды клапандарды толығымен ашыңыз.
13. Барлық үш клапандағы клапан қақпақтарын (қызметтік тесік, жоғары қысым, төмен қысым) қолмен қатайтыңыз. Қажет болса, оны динамометриялық кілтпен одан да қатайтуға болады.

## ⚠ КЛАПАНЫҢ ӨЗЕКТЕРІН АБАЙЛАП АШЫҢИЗ

Клапанның өзектерін ашқан кезде, алтыбұрышты кілтті тығынға қарсы болғанша бұраңыз. Клапанды одан әрі ашуға тырыспаңыз.

## Хладагент қосу Туралы ескертпе

Кейбір жүйелер құбырдың ұзындығына байланысты қосымша зарядтауды қажет етеді. Құбырдың стандартты ұзындығы - 5 м (16 фут). Хладагентті сыртқы блоктың төмен қысымды клапанының қызмет көрсету саңылауынан толтыру керек. Толтыруға жататын қосымша хладагент мынадай формула бойынша есептелеуі мүмкін:

### ҚҰБЫР ҰЗЫНДЫҒЫНА БАЙЛАНЫСТЫ ҚОСЫМША ХЛАДАГЕНТ МӨЛШЕРІ

Жалғағыш құбырдың ұзындығы (м)	Ауаны Үрлеу Әдісі	Қосымша Хладагент	
≤ Стандартты құбыр ұзындығы	Вакуумдық Сорғы	Н/Ж	
> Стандартты құбыр ұзындығы	Вакуумдық Сорғы	<p>Сұйық жағы: <math>\varnothing 6,35</math> (<math>\varnothing 0,25</math> дюйм) <b>R32:</b> (Құбыр ұзындығы-стандартты ұзындығы) × 12 г/м (Құбыр ұзындығы-стандартты ұзындығы) × 0,13 унция/фут</p>	<p>Сұйық жағы: <math>\varnothing 9,52</math> (<math>\varnothing 0,375</math> дюйм) <b>R32:</b> (Құбыр ұзындығы – стандартты ұзындығы) × 24 г/м (Құбырдың ұзындығы – стандартты ұзындығы) × 0,26 унция/фут</p>

 **ЕСКЕРТУ** Хладагент түрлерін араластырмаңыз.

### R-32 хладагентін қосу кезіндегі сақтық шаралары

Ақы алудың әдеттегі рәсіміне қосымша мынадай талаптар сақталуға тиіс.

- Зарядтау кезінде басқа хладагенттермен ластанудың жоқтығына көз жеткізіңіз.
- Хладагент мөлшерін азайту үшін шлангтар мен сызықтарды мүмкіндігінше қысқа ұстаңыз.
- Баллондар тік қалыпта болуы тиіс.
- Зарядтау алдында салқындату жүйесінің жерге қосылғанына көз жеткізіңіз.
- Қажет болса, зарядталғаннан кейін жүйеге затбелгі қойыңыз.
- Талап етіледі ерекше сақтық үшін асыра жүктемеу жасау жүйесі.
- Қайта зарядтау алдында қысымды азотпен үрлеу арқылы тексеру керек.
- Зарядталғаннан кейін, іске қосылмас бұрын ағып кетуді тексеріңіз.
- Жұмыс аймағынан шықпас бұрын ағып кетудің бар-жоғын тексеріңіз.

### Маңызды ақпарат: қолданылатын хладагентке қатысты ережелер

Бұл өнімде фторланған парниктік газдар бар. Газдарды атмосфераға шығармаңыз.

### **НАЗАР АУДАРЫҢЫЗ**

Пайдаланушыға жүйеде 5 tCO<sub>2</sub>e немесе одан да көп фторланған парниктік газдар бар-жоғын айтыңыз. Бұл жағдайда ол № 517/2014 ережелерге сәйкес кем дегенде 12 айда бір рет ағып кетуіне тексерілуі керек. Бұл қызметті тек білікті мамандар жүргізуі керек. Жоғарыда сипатталған жағдай туындаған жағдайда, орнатушы (немесе түпкілікті тексеруге жауапты уәкілетті тұлға) фторланған парниктік газдар туралы 2014 жылғы 16 сәуірдегі Еуропалық Парламент пен кеңестің (ЕО) № 517/2014 қаулысына сәйкес барлық жазылған ақпараты бар техникалық қызмет көрсету кітабын ұсынуы керек.

1 Төменде берілген өнімге қоса берілген хладагентті толтыруға арналған заттаңбада және осы Нұсқаулықта өшірілмейтін сиямен толтырыңыз.

- ① өнімді зауыттық хладагентпен толтырылғаны
- ② далалық жағдайларда алынатын хладагенттің қосымша мөлшері және
- ①+② хладагенттің жалпы шығыны. өнімге қосылған хладагент заряды бар жапсырмада.

Хладагент түрі	GWP мәні
R-32	675
<ul style="list-style-type: none"> <li>• GWP: Жаһандық жылынудың әлеуеті</li> <li>• tCO<sub>2</sub>e есептеу: кг x GWP/1000</li> </ul>	

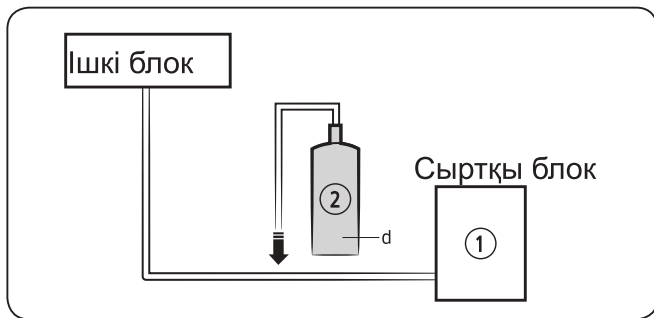

Өлшем Бірлігі	Кг	tCO <sub>2</sub> e
①,a		
②,b		
①+②,c		

### ⓘ ЕСКЕРТПЕ

- a өнімді салқындатқыш затпен толтыру: құрылғының зауыттық тақтайшасын қараңыз
- b өрісте көрсетілген салқындатқыштың қосымша мөлшері (салқындатқышты толтыру саны туралы жоғарыдағы ақпаратты қараңыз).
- c хладагенттің жалпы шығыны
- d зарядтауға арналған салқындатқыш пен коллекторы бар d цилиндрі

### ⚠ НАЗАР АУДАРЫҢЫЗ

- Толтырылған затбелгі өнімнің тиеу саңылауына жақын жерде желімделуі керек (мысалы, бекіту клапанының қақпағының ішкі жағында).
- Хладагенттің жалпы шығыны (A) - дан аспайтынына, мынадай формула бойынша есептелетін хладагенттің ең жоғары шығынына көз жеткізіңіз: хладагенттің максималды шығыны (A)= хладагенттің зауыттық шығыны (B) + құбырдың ұзаруына байланысты хладагенттің максималды қосымша шығыны (C)
- Төменде әр өнім үшін хладагент ағынының шектеулері бар жиынтық кесте берілген.

Модель	R32 (өлшем бірлігі: G)
AR09TXHQASINUA AR09TXHQASIXUA	550
AR12TXHQASINUA AR12TXHQASIXUA	550

## Хладагент туралы ақпарат

Маңызды ақпарат: қолданылатын хладагентке қатысты ережелер. Бұл өнімде фторланған парниктік газдар бар. Газдарды атмосфераға шығармаңыз.

### ⚠ НАЗАР АУДАРЫҢЫЗ

Егер жүйеде 5 tCO<sub>2</sub>e немесе одан да көп фторланған парниктік газдар болса, ол № 517/2014 қағидаларға сәйкес 12 айда кемінде бір рет ағып кетуіне тексерілуі тиіс. Бұл қызметті тек білікті мамандар жүргізуі керек. Жоғарыда сипатталған жағдай туындаған жағдайда, орнатушы (немесе түпкілікті тексеруге жауапты уәкілетті тұлға) фторланған парниктік газдар туралы 2014 жылғы 16 сәуірдегі Еуропалық Парламент пен кеңестің (ЕО) № 517/2014 қаулысына сәйкес барлық жазылған ақпараты бар техникалық қызмет көрсету кітабын ұсынуы керек.

Хладагент түрі	GWP мәні
R-32	675

- GWP: Жаһандық жылынудың әлеуеті
- tCO<sub>2</sub>e есептеу: кг x GWP/1000

# Электр және Газдың Шығуын Тексеру

## Сынау Жұмысы Алдында

Келесі әрекеттерді орындағаннан кейін ғана тестті іске қосыңыз:

- **Электр қауіпсіздігін тексеру**-құрылғының электр жүйесі қауіпсіз және дұрыс жұмыс істейтініне көз жеткізіңіз
- **Газдың Шығуын Тексеру**-қоңырау сомындарының барлық қосылыстарын тексеріп, жүйенің ағып кетпейтініне көз жеткізіңіз
- Газ және сұйық клапандар (жоғары және төмен қысым) толығымен ашық екеніне көз жеткізіңіз

## Электр Қауіпсіздігін Тексеру

Орнатқаннан кейін барлық электр сымдарының жергілікті және Ұлттық ережелерге, сондай-ақ орнату нұсқаулығына сәйкес орнатылғанына көз жеткізіңіз.

## СЫНАУ ЖҰМЫСЫ АЛДЫНДА

### Жерге Қосу Жұмысын Тексеріңіз

Жерге төзімділікті визуалды анықтау және жерге төзімділік сынағышымен өлшеңіз. Жерге қосу кедергісі 0,1 Ом-нан аз болуы керек.

**Ескертпе:** Бұл АҚШ-тағы кейбір орындар үшін қажет болмауы мүмкін.

## СЫНАУ ЖҰМЫСЫ КЕЗІНДЕ

### Электр Тогының Ағып Кетуін Тексеріңіз

**Сынау Жұмысы** іске қосу кезінде электр тогының ағып кетуіне жан-жақты тексеру жүргізу үшін электр зонды мен мультиметрді қолданыңыз.

Егер ағып кету анықталса, құрылғыны дереу өшіріп, ағып кетудің себебін табу және жою үшін лицензияланған электрикке қоңырау шалыңыз.

**Ескертпе:** Бұл АҚШ-тағы кейбір орындар үшін қажет болмауы мүмкін.

## ⚠ ЕСКЕРТУ - ЭЛЕКТР ТОГЫНЫҢ СОҒУ ҚАУПІ

**БАРЛЫҚ СЫМДАР ЖЕРГІЛІКТІ ЖӘНЕ ҰЛТТЫҚ ЭЛЕКТР НОРМАЛАРЫНА СӘЙКЕС КЕЛУІ КЕРЕК ЖӘНЕ ЛИЦЕНЗИЯЛАНҒАН ЭЛЕКТРИКПЕН ОРНАТЫЛУЫ КЕРЕК.**

## Газдың Шығуын Тексеру

Газдың ағып кетуін тексерудің екі түрлі әдісі бар.

### Сабын және Су Әдісі

Жұмсақ щетканы пайдаланып, сабынды суды немесе сұйық жуғыш затты ішкі және сыртқы блоктардың құбырларының барлық қосылыстарына жағыңыз. Көпіршіктердің болуы ағып кетуді білдіреді.

### Ағып Кетуді Анықтау Әдісі

Ағып кету детекторын қолдана отырып, дұрыс пайдалану туралы нұсқаулар алу үшін құрылғының нұсқаулығын қараңыз.

## ГАЗДЫҢ ШЫҒУЫН ТЕКСЕРГЕННЕН КЕЙІН

Құбырдың барлық жалғау нүктелерінен еш нәрсе ағып КЕТПЕЙТІНІНЕ көз жеткізгеннен кейін, сыртқы құрылғыдағы клапан қақпағын орнына салыңыз.

Ішкі блоктың бақылау пункті

Сыртқы блоктың бақылау пункті

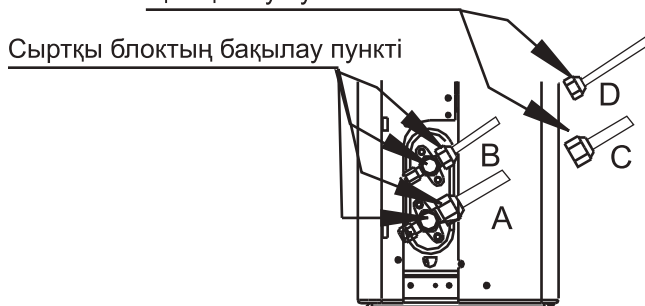

- A: Төмен қысымды өшіру клапаны
- B: Жоғары қысымды өшіру клапаны
- C & D: Ішкі блоктың қоңырау сомындарының



# Сынау Жұмысы

## Сынау Жұмысы Бойынша Нұсқаулық Сынау Жұмысы кемінде 30 минут

орындалуы керек.

1. Қуатты құрылғыға қосыңыз.
2. Оны қосу үшін қашықтан басқару құралындағы **ON/OFF** (ҚОСУ/ӨШІРУ) түймесін басыңыз.
3. Келесі функцияларды бір уақытта айналдыру үшін **MODE** (РЕЖИМ) түймесін басыңыз:
  - COOL (САЛҚЫНДАТУ) - мүмкін болатын ең төменгі температураны таңдаңыз
  - HEAT (ЖЫЛЫТУ) - мүмкін болатын ең жоғары температураны таңдаңыз
4. Әр функцияны 5 минут жұмыс істеуге мүмкіндік беріңіз және келесі тексерулерді орындаңыз:

Орындалуы керек тексерулердің тізімі	ӨТУ / ӨТПЕУ	
Электрлік ағып кетудің болмауы		
Құрылғы дұрыс жерге қосылған		
Барлық электр терминалдары дұрыс жабылған		
Ішкі және сыртқы блоктар сенімді түрде орнатылады		
Құбырлардың барлық қосылыстарынан су ағып кетпейді	Ашық ауада (2):	Үй-жайда (2):
Су дренажды шлангтан дұрыс ағып кетеді		
Барлық құбырлар дұрыс оқшауланған		
Құрылғы COOL (САЛҚЫНДАТУ) функциясын дұрыс орындайды		
Құрылғы HEAT (ЖЫЛЫТУ) функциясын дұрыс орындайды		
Ішкі блок Жалюзи дұрыс айналады		
Ішкі блок қашықтан басқару пультіне жауап береді		

## ҚҰБЫРЛАР ҚОСЫЛЫСТАРЫН 2 РЕТ ТЕКСЕРІҢІЗ

Жұмыс кезінде хладагент тізбегіндегі қысым артады. Бұл сіздің алғашқы ағып кетуді тексеру кезінде болмаған ағып кетулерді анықтауы мүмкін. Тестті іске қосу кезінде хладагент құбырларының барлық жерлерінде ағып кетудің бар-жоғын екі рет тексеруге уақыт бөліңіз. **Нұсқауларды Газдың Ағуын** тексеру бөлімінен қараңыз.

5. Тестті сәтті аяқтағаннан кейін және тексерулер тізіміндегі барлық бақылау нүктелерінің аяқталғанын **РАСТАҒАННАН** кейін келесі әрекеттерді орындаңыз:
  - a. қашықтан басқару құралын пайдаланып, құрылғыны қалыпты жұмыс температурасына қайтарыңыз.
  - b. оқшаулағыш таспаны пайдаланып, ішкі блокты орнату кезінде ашық қалдырған ішкі хладагент құбырларын ораңыз.

## ЕГЕР ҚОРШАҒАН ОРТА ТЕМПЕРАТУРАСЫ 17°C-ТАН ТӨМЕН БОЛСА (62°F)

Айналадағы температура 17°C-тан төмен болса, сіз қашықтан басқару құралын COOL (САЛҚЫНДАТУ) функциясын қосу үшін қолдана алмайсыз. Бұл жағдайда сіз COOL (САЛҚЫНДАТУ) функциясын тексеру үшін **MANUAL CONTROL** (ҚОЛМЕН БАСҚАРУ) түймесін қолдана аласыз.

1. Ішкі блоктың алдыңғы панелін көтеріп, оны орнында ұстап тұрғанша көтеріңіз.
2. **MANUAL CONTROL** (ҚОЛМЕН БАСҚАРУ) түймесі құрылғының оң жағында орналасқан. COOL (САЛҚЫНДАТУ) функциясын таңдау үшін оны 2 рет басыңыз.
3. Сынау Жұмысы әдеттегідей орындаңыз.

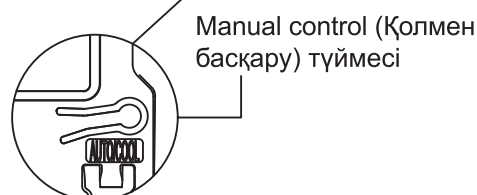
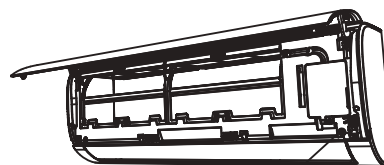

## Кедергі туралы ақпарат (Келесі блоктарға қатысты ғана қолданылады))

Бұл MSAFB-12HRN1-QC6 құрылғысын тек 0,373  $\Omega$  аспайтын жүйелік кедергісі бар қуат көзіне қосуға болады. Қажет болса, жүйенің кедергісі туралы ақпарат алу үшін жеткізушімен кеңесіңіз.

Бұл құрылғыны MSAFD-17HRN1-QC5 жүйелік кедергісі бар 0,210 $\Omega$  аспайтын қуат көзіне ғана қосуға болады. Қажет болса, жүйенің кедергісі туралы ақпарат алу үшін жеткізушімен кеңесіңіз.

Бұл құрылғыны MSAFD-22HRN1-QC6 жүйелік кедергісі бар 0,129  $\Omega$  аспайтын қуат көзіне ғана қосуға болады. Қажет болса, жүйенің кедергісі туралы ақпарат алу үшін жеткізушімен кеңесіңіз.

# АУА КОНДИЦИОНЕРІ ҚАШЫҚТАН БАСҚАРУ ПУЛЬТІНІҢ СУРЕТТЕРІ

Біздің кондиционерді сатып алғаныңыз үшін алғыс білдіреміз. Кондиционерді қолданар алдында осы Пайдаланушы нұсқаулығын мұқият оқып шығыңыз. Әрі қарай пайдалану үшін осы нұсқаулықты сақтаңыз.

## МАЗМҰНЫ

Қашықтан басқару құралының техникалық сипаттамалары	44
Басқару түймелері .....	45
СК-дисплейдегі индикаторлар .....	48
Түймелерді пайдалану әдісі .....	49
Автоматты басқару .....	49
Cooling/Heating/Fan (Салқындату/Жылыту/Желдету) жұмысы.....	49
Ылғалсыздандыру операциясы .....	50
Таймер жұмысы .....	51
Қашықтан басқару құралын пайдалану .....	55

## Қашықтан Басқару Құралының Техникалық Сипаттамалары

Модель	RG57B1/BGE
Номиналды Кернеу	3,0 V (құрғақ батареялар R03/LR03×2)
Сигнал қабылдау қашықтығы	8 м
Қоршаған орта	-5°C~60°C

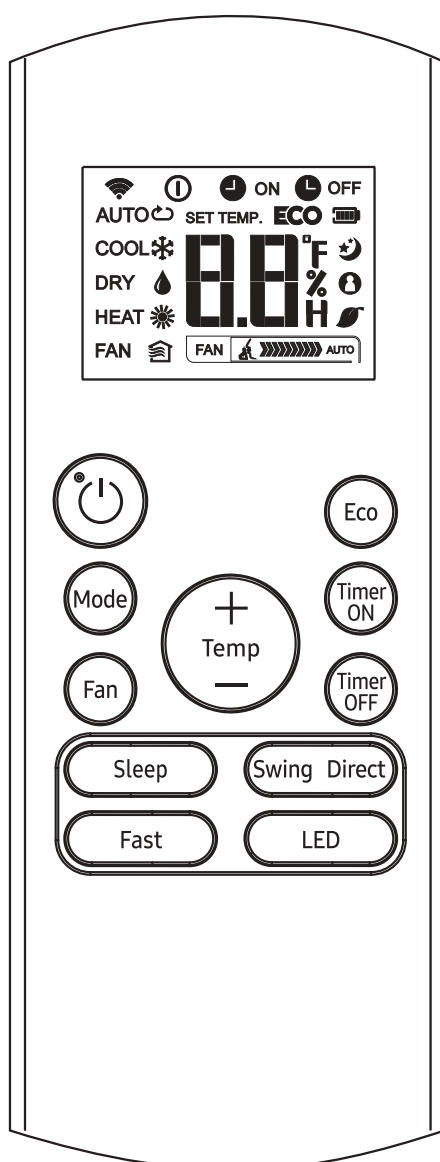

RG57B1/BGE

## Түймешіктердің жұмысы

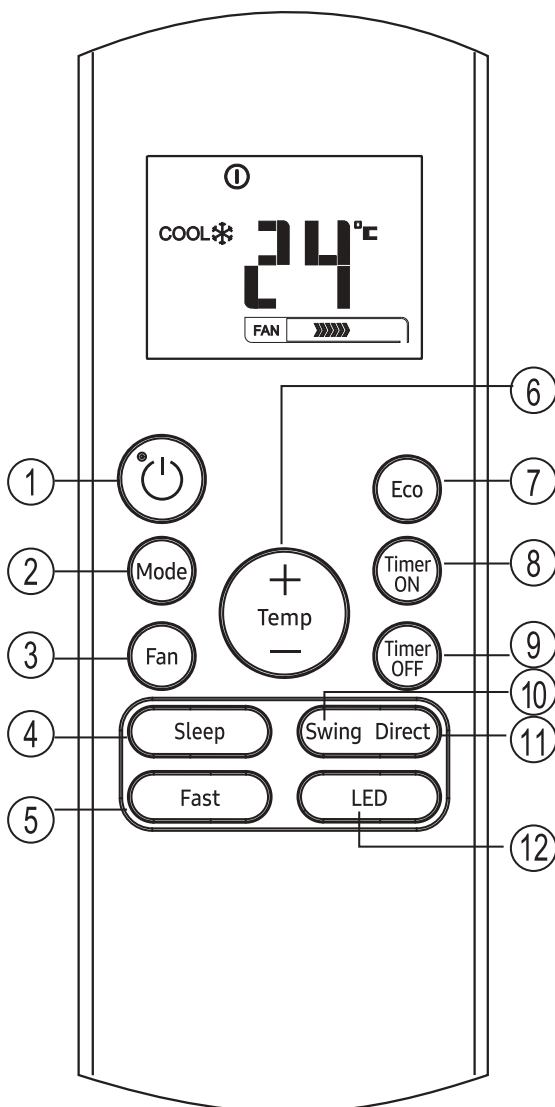

RG57B1/BGE

- 1 ON/OFF (ҚОСУ/ӨШІРУ) түймесі**  
ON (ҚОСУ) және OFF (ӨШІРУ) түймесі кондиционерді қосады және өшіреді.
- 2 MODE (РЕЖИМ) түймесі**  
Кондиционердің жұмыс режимін келесі ретпен өзгерту үшін осы батырманы басыңыз:

→ AUTO → COOL → DRY → **HEAT** → FAN

**ЕСКЕРТПЕ:** Егер сіз сатып алған машина тек салқындатуға арналған болса, HEAT (ЖЫЛЫТУ) режимін таңдамаңыз. Жылу режиміне тек салқындату құрылғысы қолдау көрсетпейді.
- 3 FAN (ЖЕЛДЕТУ) Түймесі**  
Желдеткіштің жылдамдығын төрт кезеңде таңдау үшін қолданылады:

→ AUTO → LOW → MED → HIGH

**ЕСКЕРТПЕ:** AUTO (АВТО) немесе DRY (ҚҰРҒАТУ) режимде желдеткіш жылдамдығын ауыстыра алмайсыз.
- 4 SLEEP (ҰЙҚЫ) Түймесі**

  - Active/Disable sleep (Белсенді / ажырату ұйқы) функциясы. Ол ең қолайлы температураны ұстап, энергияны үнемдей алады. Бұл функция тек COOL (САЛҚЫНДАТУ), HEAT (ЖЫЛЫТУ) немесе AUTO (АВТО) режимінде жұмыс істейді.
  - Қосымша ақпаратты «sleep (ұйқы) режимі» бөлімінен «ПАЙДАЛАНУШЫ НҰСҚАУЛЫҒЫ» бөлімінен қараңыз.

**ЕСКЕРТПЕ:** Құрылғы SLEEP (ҰЙҚЫ) режимінде жұмыс істеп тұрған кезде, MODE (РЕЖИМ), FAN SPEED (ЖЕЛДЕТУ ЖЫЛДАМДЫҒЫ) немесе ON/OFF (ҚОСУ/ӨШІРУ) түймесін басқан кезде ол жойылады.
- 5 FAST (ЖЫЛДАМ) үймесі**  
Active/Disable FAST (белсенді /ажырату ЖЫЛДАМ) функциясын. FAST функциясы құрылғыға қысқа уақыт ішінде салқындату немесе жылыту кезінде берілген температураға жетуге мүмкіндік береді (егер ішкі блок бұл функцияны қолдамаса, осы батырманы басқан кезде тиісті операция орындалмайды).

## Түймешіктердің жұмысы

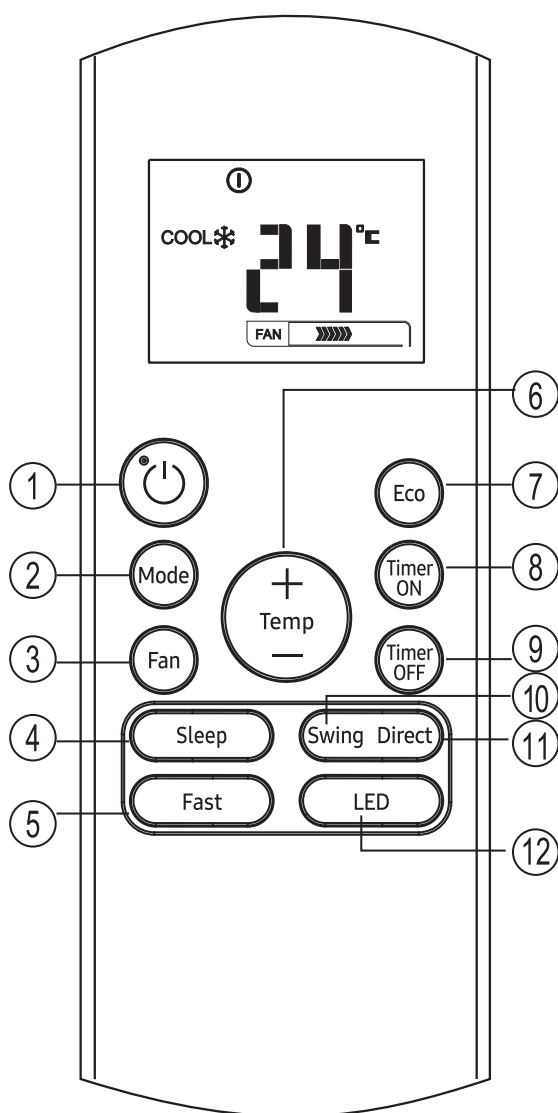

RG57B1/BGE

### 9 TIMER OFF (ТАЙМЕР ӨШІРУЛІ) Түймесі

Автоматты түрде өшіру тізбегін бастау үшін осы батырманы басыңыз. Әр басу автоматты уақытты орнатуды 30 минуттық қадаммен арттырады. Орнату уақыты 10,0 көрсетілген кезде, әр басу автоматты түрде орнату уақытын қадаммен 60 минутқа арттырады. Автоматты таймер бағдарламасын болдырмау үшін автоматты өшіру уақытын 0,0-ге реттеңіз

### 6 UP (ЖОҒАРЫ) Түймесі (▲)

Бөлме температурасын 1°c қадамымен 30°c -қа дейін арттыру үшін түймесін басыңыз.

### DOWN (ТӨМЕН) Түймесі (▼)

Бөлме температурасын 1°c-ден 17°c -қа дейін төмендету үшін түймесін басыңыз.

**ЕСКЕРТПЕ:** Желдеткіш режимінде температураны бақылау мүмкін емес.

### 7 «ECO (ЭКО)» Түймесі

Қуатты үнемдеу режиміне өту үшін қолданылады. Салқындату режимінде бұл түймені басыңыз, қашықтан басқару пульті қуатты үнемдеу үшін температураны автоматты түрде 24°c, Авто желдеткіш жылдамдығына реттейді (бірақ орнатылған температура 24°c-тан төмен болса ғана). Егер орнатылған температура 24°c мен 30°c аралығында болса, «ECO» (ЭКО) түймесін басыңыз, желдеткіштің жылдамдығы Auto мәніне ауысады, орнатылған температура өзгермейді.

**ЕСКЕРТПЕ:**

- «FAST (ЖЫЛДАМ)» және «SLEEP (ҰЙҚЫ)» түймесін басу, режимді өзгерту немесе белгіленген температураны 24°c-тан төмен қою ECO жұмысын тоқтатады.
- ЭКО режимінде орнатылған температура 24°c немесе одан жоғары болуы керек. салқындату жеткіліксіздігіне әкелуі мүмкін. Егер сіз өзіңізді ыңғайсыз сезінсеңіз, оны тоқтату үшін «ECO (ЭКО)» түймесін қайта басыңыз.

### 8 TIMER ON (ТАЙМЕР ҚОСЫЛДЫ) түймесі

Автоматты түрде қосу тізбегін бастау үшін осы батырманы басыңыз. Әр басу автоматты уақытты орнатуды 30 минуттық қадаммен арттырады. Орнату уақыты 10,0 көрсетілген кезде, әр басу автоматты түрде орнату уақытын қадаммен 60 минутқа арттырады. Автоматты қосу бағдарламасын болдырмау үшін автоматты қосу уақытын 0,0-ге орнатыңыз.

## Түймешіктердің жұмысы

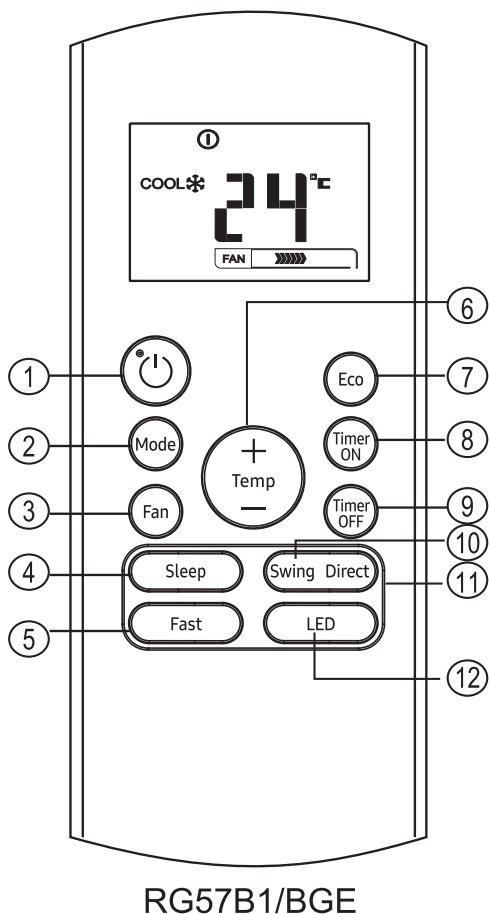

- 10 **SWING (АЙНАЛДЫРУ) Түймесі**  
Келденең жалюзи автоматты бұрылу функциясын тоқтату немесе іске қосу үшін қолданылады.
- 11 **DIRECT (БАҒЫТТАУ) Түймесі**  
Перделердің қозғалысын өзгерту және ауа ағынының қажетті бағытын жоғары / төмен орнату үшін қолданылады.  
Панель әр басқан сайын 6° бұрышпен өзгертеді.
- 12 **LED (ЖАРЫҚ ДИОДЫ) Түймесі**  
Бөлме ішіндегі белсенді дисплейді өшіру/ өшіру. Түймені басқанда, ішкі экранның дисплейі тазаланады, дисплейді жарықтандыру үшін оны қайтадан басыңыз.

### **ЕСКЕРТПЕ:**

- Түймешіктердің дизайны әдеттегі модельге негізделген және сіз сатып алған нақты модельден сәл өзгеше болуы мүмкін, нақты форма басым болады.
- Барлық сипатталған функцияларды құрылғы орындайды. Егер құрылғыда бұл функция болмаса, онда қашықтан басқару пультіндегі тиісті түймені басқан кезде тиісті операция орындалмайды.
- Функциялар сипаттамасында «қашықтан басқару иллюстрациясы» мен «ПАЙДАЛАНУШЫ НҰСҚАУЛЫҒЫ» арасында айтарлықтай айырмашылықтар болған кезде «ПАЙДАЛАНУШЫ НҰСҚАУЛЫҒЫ» сипаттамасы басым күшке ие болады.







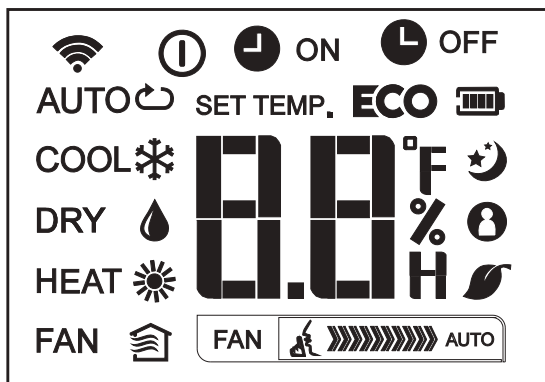





## СК-дисплейдегі индикаторлар

Қашықтан басқару пульті қосылған кезде ақпарат көрсетіледі.



## Режимді көрсету

AUTO ↻ (АВТО)  
COOL ❄️ (САЛҚЫНДАТУ)  
HEAT ☀️ (ЖЫЛЫТУ)  
FAN 🌀 (ЖЕЛДЕТУ)  
DRY 💧 (ҚҰРҒАТУ)

-  Деректерді беру кезінде көрсетіледі.
-  Қашықтан басқару пульті қосылған кезде көрсетіледі.
-  Батарея дисплейі (төмен батареяны анықтау).
- ECO** ECO (ЭКО) функциясын іске қосқан кезде көрсетіледі.
-  ON TIMER ON (ТАЙМЕР ҚОСЫЛДЫ) уақыты орнатылған кезде көрсетіледі.
-  OFF TIMER OFF (ТАЙМЕР ӨШІРУЛІ) уақыты орнатылған кезде көрсетіледі.
-  TIMER (ТАЙМЕРДІ) орнату кезінде бөлмедегі температураны немесе температураны немесе уақытты көрсетеді.
-  Sleep Mode (Ұйқы режимі) режимінде көрсетіледі.
-  Кондиционердің Follow me (менің соңымнан еріңіз) режимінде жұмыс істеп тұрғандығын көрсетеді.
-  Бұл құрылғы үшін қол жетімді емес.
-  Бұл құрылғы үшін қол жетімді емес.

## Fan Speed (Желдету Жылдамдығы) көрсеткіші

- FAN  Төмен жылдамдық
- FAN  Орташа жылдамдық
- FAN  Жоғары жылдамдықты
- FAN  Автоматты желдеткіш жылдамдығы

## Ескертпе:

Суретте көрсетілген барлық көрсеткіштер нақты көрсетуге арналған. Бірақ нақты жұмыс кезінде дисплейде тек салыстырмалы функционалдық белгілер көрсетіледі.

## Түймелерді пайдалану әдісі

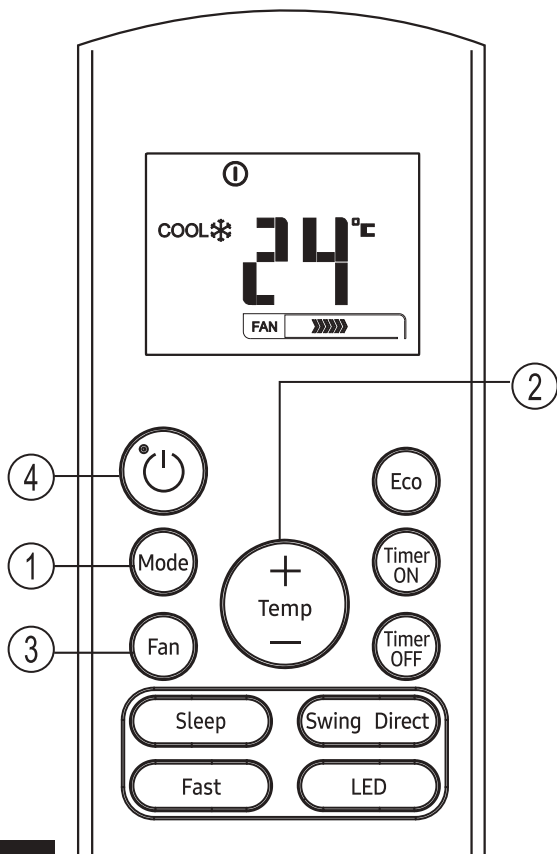
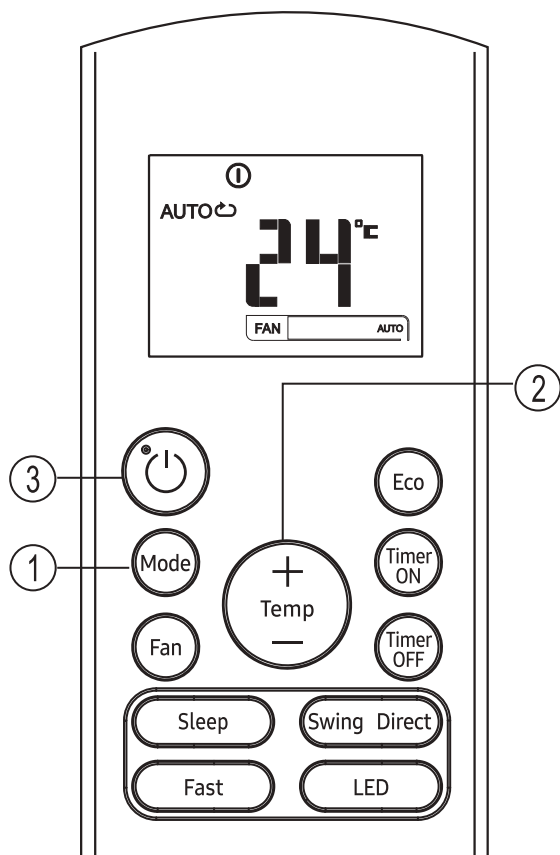

## Автоматты басқару

Құрылғының желіге қосылғанына және қуат көзі бар екеніне көз жеткізіңіз.

1. Авто таңдау үшін **MODE (РЕЖИМ)** түймесін басыңыз.
2. Қажетті температураны орнату үшін **UP/DOWN (ЖОҒАРЫ/ТӨМЕН)** түймесін басыңыз. Температураны 1°C қадамымен 17°C~30°C диапазонында орнатуға болады.
3. Кондиционерді іске қосу үшін **ON/OFF (ҚОСУ/ӨШІРУ)** түймесін басыңыз.

### ЕСКЕРТПЕ

1. Auto (Авто) режимде кондиционер салқындату, желдеткіш және қыздыру режимін логикалық түрде таңдай алады, бөлмедегі нақты қоршаған орта температурасы мен қашықтан басқару пультіндегі температура арасындағы айырмашылықты анықтайды.
2. Auto (Авто) режимде сіз желдеткіштің жылдамдығын ауыстыра алмайсыз. Ол қазірдің өзінде автоматты түрде басқарылады.
3. Егер Auto (Авто) режим сізге ыңғайсыз болса, қалаған режимді қолмен таңдауға болады.

## Cooling /Heating/Fan (Салқындату / Жылыту / Желдету) жұмысы

Құрылғының желіге қосылғанына және қуат көзі бар екеніне көз жеткізіңіз.

1. COOL (САЛҚЫНДАТУ), HEAT (ЖЫЛЫТУ) режимін (тек салқындату және жылыту модельдері) немесе FAN режимін таңдау үшін **MODE (РЕЖИМ)** түймесін басыңыз.
2. Қажетті температураны орнату үшін **UP/DOWN (ЖОҒАРЫ/ТӨМЕН)** батырмаларды басыңыз. Температураны 1°C қадамымен 17°C~30°C диапазонында орнатуға болады.
3. Желдеткіштің жылдамдығын төрт сатыда таңдау үшін **FAN (ЖЕЛДЕТУ)** түймесін басыңыз - автоматты, төмен, орташа немесе жоғары.
4. Кондиционерді іске қосу үшін **ON/OFF (ҚОСУ/ӨШІРУ)** түймесін басыңыз.

### ЕСКЕРТПЕ

Желдеткіш режимінде берілген температура қашықтан басқару құралында көрсетілмейді және сіз бөлмедегі температураны басқара алмайсыз. Бұл жағдайда тек 1, 3 және 4 қадамдарды орындауға болады.

## Түймелерді пайдалану әдісі

## Ылғалсыздандыру операциясы

Құрылғының желіге қосылғанына және қуат көзі бар екеніне көз жеткізіңіз.

1. DRY (ҚҰРҒАТУ) режимді таңдау үшін **MODE** (РЕЖИМ) түймесін басыңыз.
2. Қажетті температураны орнату үшін **UP/DOWN** (ЖОҒАРЫ/ТӨМЕН) түймелерін басыңыз. Температураны 1°c қадамымен 17°С~30°С диапазонында орнатуға болады.
3. Кондиционерді іске қосу үшін **ON/OFF** (ҚОСУ/ӨШІРУ) түймесін басыңыз.

## ЕСКЕРТПЕ

Ауаны құрғату режимінде сіз желдеткіштің жылдамдығын ауыстыра алмайсыз. Ол қазірдің өзінде автоматты түрде басқарылады.

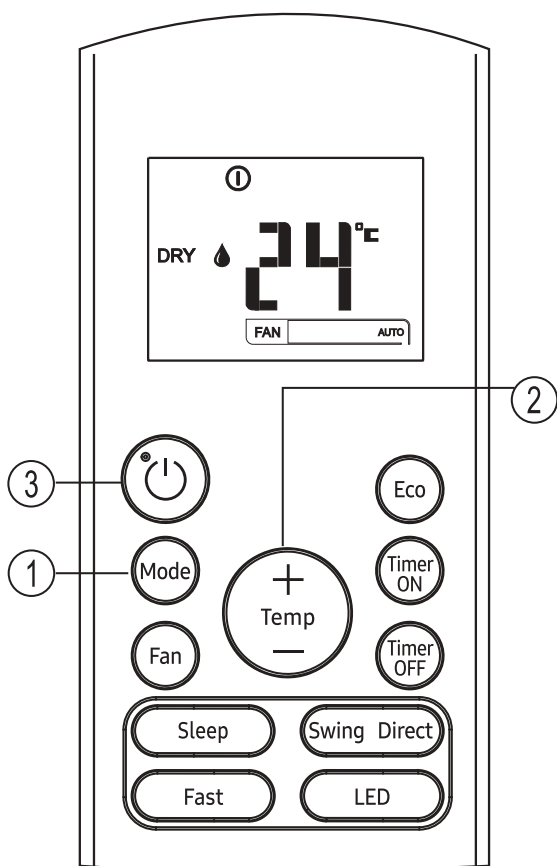

## Таймер жұмысы

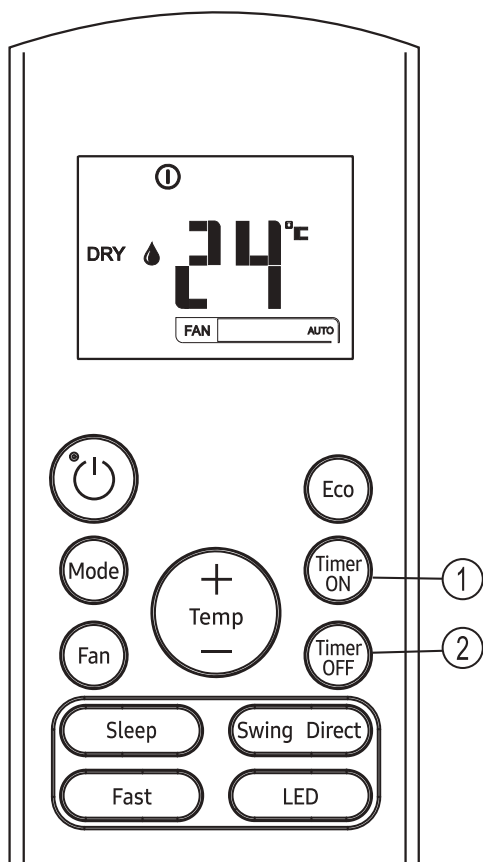

Құрылғыны автоматты түрде қосу уақытын орнату үшін TIMER ON (ТАЙМЕР ҚОСЫЛДЫ) түймесін басыңыз. Құрылғыны автоматты түрде өшіру уақытын орнату үшін TIMER OFF (ТАЙМЕР ӨШІРІЛГЕН) түймесін басыңыз.

### **Автоматты қосу уақытын орнату үшін.**

1. TIMER ON (ТАЙМЕР ҚОСЫЛДЫ) түймесін басыңыз. Қашықтан басқару пульті қосылған TIMER ON (ТАЙМЕР ҚОСЫЛДЫ), соңғы автоматты қосу уақыты және «Н» сигналы СК-де көрсетіледі. Енді операцияны БАСТАУ үшін автоматты түрде қосу уақытын қалпына келтіруге дайын.
2. Қажетті автоматты қосу уақытын орнату үшін TIMER ON (ТАЙМЕР ҚОСЫЛДЫ) түймесін қайтадан басыңыз. Түймені әр басқан сайын уақыт жарты сағатқа, 0 мен 10 сағатқа және 10 мен 24 сағат арасында бір сағатқа артады.
3. TIMER ON (ТАЙМЕР ҚОСЫЛДЫ) болғаннан кейін қашықтан басқару пульті сигналды кондиционерге жібермес бұрын бір секунд кідіріс болады. Содан кейін, шамамен 2 секундтан кейін «h» сигналы жоғалып, орнатылған температура СКД терезесінде қайта пайда болады.

### **Автоматты өшіру уақытын орнату үшін.**

1. TIMER OFF (ТАЙМЕР ӨШІРУЛІ) түймесін басыңыз. Қашықтан басқару пультінің дисплейінде TIMER OFF (ТАЙМЕР ӨШІРУЛІ), соңғы автоматты сөндіру уақыты және «Н» сигналы көрінеді. Енді операцияны тоқтату үшін автоматты түрде өшіру уақытын қалпына келтіруге дайын.
2. Авто өшіру уақытын орнату үшін TIMER OFF (ТАЙМЕР ӨШІРУЛІ) түймесін қайта басыңыз. Түймені әр басқан сайын уақыт жарты сағатқа, 0 мен 10 сағатқа және 10 мен 24 сағат арасында бір сағатқа артады.
3. TIMER OFF (ТАЙМЕР ӨШІРІЛГЕН) болғаннан кейін қашықтан басқару пульті сигналды кондиционерге жібермес бұрын бір секунд кідіріс болады. Содан кейін, шамамен 2 секундтан кейін «Н» сигналы жоғалып, орнатылған температура СКД терезесінде қайта пайда болады.

**▲ НАЗАР АУДАРЫҢЫЗ**

- Таймер функциясы үшін қашықтан басқару құралымен орнатылған тиімді жұмыс уақыты келесі параметрлермен шектелген: 0,5, 1,0, 1,5, 2,0, 2,5, 3,0, 3,5, 4,0, 4,5, 5,0, 5,5, 6,0, 6,5, 7,0, 7,5, 8,0, 8,5, 9,0, 9,5, 10, 11, 12, 13, 14, 15,16,17, 18, 19, 20, 21, 22, 23 және 24.

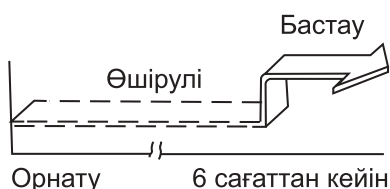
**Таймер параметрінің мысалы****TIMER ON (ТАЙМЕР ҚОСЫЛДЫ)  
(Автоматты қосу)**

TIMER ON (ТАЙМЕР ҚОСЫЛДЫ) функциясы үйге барар алдында құрылғыны автоматты түрде қосқыңыз келсе пайдалы. Кондиционер автоматты түрде белгіленген уақытта жұмыс істей бастайды.

**Мысал:**

Кондиционерді 6 сағаттан кейін іске қосу.

- TIMER ON (ТАЙМЕР ҚОСЫЛДЫ) түймесін басыңыз, дисплейде басталу уақытының соңғы параметрі және «H» сигналы көрсетіледі.
- Қашықтан басқару пультінің TIMER ON (ТАЙМЕР ҚОСЫЛДЫ) дисплейінде «6.0H» көрсету үшін TIMER ON (ТАЙМЕР ҚОСЫЛДЫ) батырмасын басыңыз.
- 3 секунд күтіңіз, сонда сандық дисплей аймағы температураны қайтадан көрсетеді. «TIMER ON (ТАЙМЕР ҚОСЫЛДЫ)» индикаторы қосулы күйінде қалады және бұл функция іске қосылады.

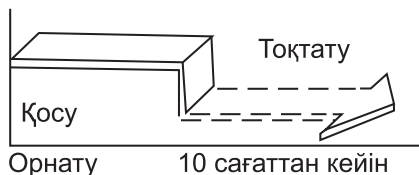

### TIMER OFF (ТАЙМЕР ӨШІРІЛГЕН) (Автоматты түрде өшіру)

Егер сіз ұйықтағаннан кейін құрылғыны автоматты түрде өшіргіңіз келсе, TIMER OFF (ТАЙМЕР ӨШІРІЛГЕН) функциясы пайдалы. Кондиционер белгіленген уақытта автоматты түрде тоқтайды.

#### **Мысал:**

- 10 сағаттан кейін кондиционерді тоқтату.
1. TIMER OFF (ТАЙМЕР ӨШІРІЛГЕН) түймесін басыңыз, дисплейде соңғы тоқтату уақыты және «H» сигналы көрсетіледі.
  2. Қашықтан басқару пультінің TIMER OFF (ТАЙМЕР ӨШІРУЛІ) дисплейінде «10H» көрсету үшін «TIMER OFF (ТАЙМЕР ӨШІРУЛІ)» түймесін басыңыз.
  3. 3 секунд күтіңіз, сонда сандық дисплей аймағы температураны қайтадан көрсетеді. «TIMER OFF (ТАЙМЕР ӨШІРУЛІ)» индикаторы қосұлы тұрады және бұл функция іске қосылады.

### АРАЛАС ТАЙМЕР

(ON(ҚОСУ) және OFF(ӨШІРУ) таймерлерін бір уақытта орнату)

TIMER OFF (ТАЙМЕР ӨШІРІЛГЕН) → TIMER ON (ТАЙМЕР ҚОСЫЛДЫ)

(Қосу → Тоқтату → Операцияны бастау)

Бұл функция сіз ұйықтағаннан кейін кондиционерді өшіргіңіз келгенде пайдалы және таңертең ояңғанда немесе үйге оралғанда оны қайтадан іске қосыңыз.

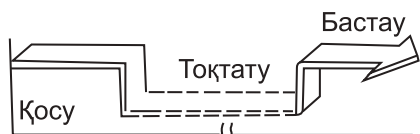
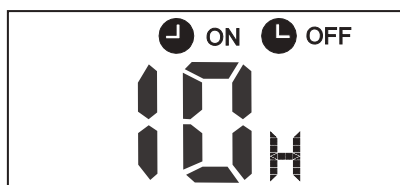

Орнату орнатқаннан кейін 2 сағаттан кейін      орнатқаннан кейін 10 сағаттан кейін

#### **Мысал:**

Орнатқаннан кейін 2 сағаттан кейін кондиционерді тоқтату және оны орнатқаннан кейін 10 сағаттан кейін қайтадан іске қосу.

1. TIMER OFF (ТАЙМЕР ӨШІРУЛІ) түймесін басыңыз.
2. TIMER OFF (ТАЙМЕР ӨШІРІЛГЕН) дисплейінде 2,0 сағатты көрсету үшін TIMER OFF (ТАЙМЕР ӨШІРІЛГЕН) түймесін тағы бір рет басыңыз.
3. TIMER ON (ТАЙМЕР ҚОСЫЛДЫ) түймесін басыңыз.
4. TIMER ON (ТАЙМЕР ҚОСЫЛДЫ) дисплейінде 10 сағатты көрсету үшін TIMER ON (ТАЙМЕР ҚОСЫЛДЫ) түймесін тағы бір рет басыңыз.
5. 3 секунд күтіңіз, сонда сандық дисплей аймағы температураны қайтадан көрсетеді. «TIMER ON OFF (ТАЙМЕР ҚОСЫЛДЫ ӨШІРІЛГЕН)» индикаторы қосұлы қалады және бұл функция іске қосылады.

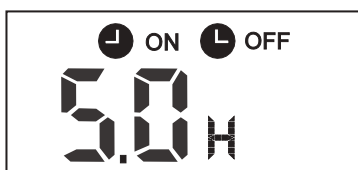

TIMER ON (ТАЙМЕР ҚОСЫЛДЫ) → TIMER OFF (ТАЙМЕР ӨШІРІЛГЕН)  
(Өшіру → Жұмысты бастау → тоқтату)  
Бұл мүмкіндік сіз оянғанға дейін кондиционерді іске қосып, үйден шыққаннан кейін оны тоқтатқыңыз келгенде пайдалы.

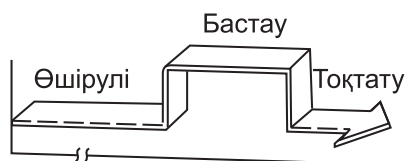

Орнату	орнатқаннан кейін 2 сағаттан кейін	орнатқаннан кейін 5 сағаттан кейін
--------	------------------------------------	------------------------------------

#### **Мысал:**

Кондиционерді орнатқаннан кейін 2 сағаттан кейін іске қосыңыз және оны орнатқаннан кейін 5 сағаттан кейін тоқтатыңыз.

1. TIMER ON (ТАЙМЕР ҚОСЫЛДЫ) түймесін басыңыз.
2. TIMER ON (ТАЙМЕР ҚОСЫЛДЫ) дисплейінде 2,0H көрсету үшін TIMER ON (ТАЙМЕР ҚОСЫЛДЫ) түймесін қайтадан басыңыз.
3. TIMER OFF (ТАЙМЕР ӨШІРУЛІ) түймесін басыңыз.
4. TIMER OFF (ТАЙМЕР ӨШІРУЛІ) дисплейінде 5,0H көрсету үшін TIMER OFF (ТАЙМЕР ӨШІРУЛІ) түймесін қайтадан басыңыз.
5. 3 секунд күтіңіз, сонда сандық дисплей аймағы температураны қайтадан көрсетеді. «TIMER ON & TIMER OFF (ТАЙМЕР ҚОСЫЛДЫ & ТАЙМЕР ӨШІРІЛГЕН)» индикаторы қосулы күйінде қалады және бұл функция іске қосылады.

Құрылғы жергілікті ұлттық ережелерге сәйкес келуі мүмкін.

- Канадада ол CAN ICES-3 (B)/NMB-3 (B) талаптарына сәйкес келуі керек.
- АҚШ-та бұл құрылғы FCC ережелерінің 15 бөлігіне сәйкес келеді. Пайдалану келесі екі шарт орындалған кезде жүзеге асырылады:
  - (1) Бұл құрылғы зиянды кедергілер тудырмауы керек және
  - (2) Бұл құрылғы қажетсіз жұмысқа әкелуі мүмкін кедергілерді қоса алғанда, кез-келген кедергілерді қабылдауы керек.

Талаптарды сақтауға жауапты тарап мақұлдамаған өзгерістер немесе модификациялар пайдаланушының жабдықты пайдалануға арналған өкілеттіктерінің жойылуына әкелуі мүмкін.

#### **ЕСКЕРТПЕ:**

Бұл жабдық FCC ережелерінің 15-бөліміне сәйкес В класындағы сандық құрылғылар үшін тиісті шектеулермен сыналды және танылды. Бұл шектеулер тұрғын үй-жайлардағы зиянды кедергілерден ақылға қонымды қорғауды қамтамасыз етуге арналған. Бұл жабдық радиожиілік энергиясын өндіреді, пайдаланады және шығара алады, егер ол орнатылмаған болса және нұсқауларға сәйкес пайдаланылмаса, радиобайланысқа зиянды кедергілер тудыруы мүмкін. Алайда, белгілі бір қондырғыға кедергі болмайтынына кепілдік жоқ. Егер бұл жабдық радио немесе теледидар қабылдауға зиянды кедергілер тудырса, оны жабдықты өшіру және қосу арқылы анықтауға болады, пайдаланушыға келесі шаралардың біреуін немесе бірнешеуін қолдана отырып, кедергілерді жоюға кеңес беріледі:

- Қабылдау антеннасын қайта бағыттаңыз немесе жылжытыңыз.
- Жабдық пен қабылдағыш арасындағы қашықтықты арттырыңыз.
- Жабдықты қабылдағыш қосылған тізбектен басқа тізбектегі розеткаға қосыңыз.
- Техниктан немесе тәжірибелі радио/теледидар маманынан көмек сұраңыз.

## Қашықтан басқару құралын пайдалану

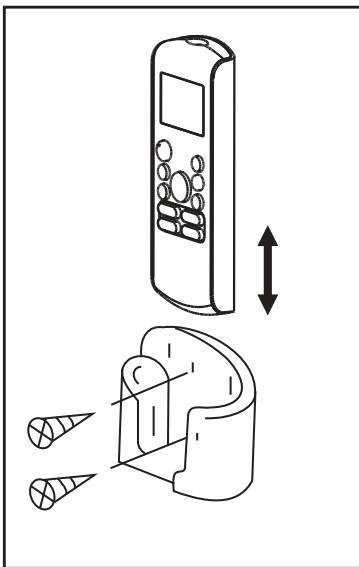
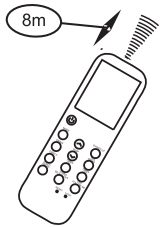
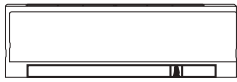

## Қашықтан басқару құралының орналасуы.

- Қашықтан басқару құралын құрылғыдан 8 метр қашықтықта қолданыңыз, оны қабылдағышқа бағыттаңыз. Қабылдау дыбыстық сигналмен расталады.

### ▲ НАЗАР АУДАРЫҢЫЗ

- Егер перделер, есіктер немесе басқа материалдар қашықтан басқару пультінен ішкі блокқа сигналдарды бұғаттаса, кондиционер жұмыс істемейді.
- Қашықтан басқару пультіне сұйықтықтың түсуіне жол бермеңіз. Қашықтан басқару құралын тікелей күн сәулесі немесе жылу әсеріне ұшыратпаңыз.
- Егер ішкі блоқтағы инфрақызыл қабылдағыш күн сәулесінің тікелей әсеріне ұшыраса, кондиционер дұрыс жұмыс істемеуі мүмкін. Күн сәулесі қабылдағышқа түспеуі үшін перделерді қолданыңыз.
- Егер басқа құрылғылар қашықтан басқару құралына реакция жасаса, сол құрылғыларды жылжытыңыз немесе жергілікті техникқа хабарласыңыз.
- Қашықтан басқару құралын құлатпаңыз. Мұқият ұстаңыз.
- Қашықтан басқару пультіне ауыр заттарды салмаңыз және оған баспаңыз.

## Қашықтан басқару құралының ұстағышын пайдалану (міндетті емес)

- Қашықтан басқару пультін қабырғаға немесе тірекке қашықтан басқару құралының ұстағышымен бекітуге болады (пакетке кірмейді, бөлек сатып алынады).
- Қашықтан басқару құралын орнатпас бұрын, кондиционердің сигналдарды дұрыс қабылдағанына көз жеткізіңіз.
- Қашықтан басқару құралын екі бұрандамен орнатыңыз.
- Қашықтан басқару құралын орнату немесе алу үшін оны ұстағышқа жоғары немесе төмен жылжытыңыз.



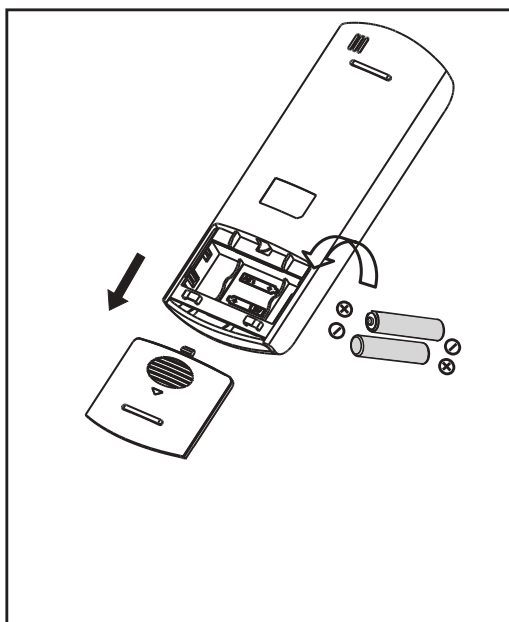

## Батареяларды ауыстыру

Келесі жағдайлар зарядсызданған батареяларды білдіреді. Ескі батареяларды жаңаларына ауыстырыңыз.

- Қабылдайтын дыбыстық сигнал беру кезінде шығарылмайды.
- Индикатор сөнеді.

Қашықтан басқару құралы екі құрғақ батареямен (R03/LR03×2) жұмыс істейді артқы жағында орналасқан және қақпақпен қорғалған

- (1) Қашықтан басқару құралының артындағы қақпақты алыңыз.
- (2) Ескі батареяларды шығарып, жаңаларын салыңыз, (+) және (-) ұштарын дұрыс орналастырыңыз.
- (3) Қақпақты қайта орнатыңыз.

**ЕСКЕРТПЕ:** Батареялар шығарылған кезде қашықтан басқару құралы барлық бағдарламаларды өшіреді. Жаңа батареяларды орнатқаннан кейін қашықтан басқару құралын қайта бағдарламалау қажет.

## ⚠ НАЗАР АУДАРЫҢЫЗ

- Ескі және жаңа батареяларды немесе әр түрлі батареяларды араластырмаңыз.
- Егер батареялар 2-3 ай қолданылмайытан болса, оларды қашықтан басқару құралында қалдырмаңыз.
- Батареяларды сұрыпталмаған коммуналдық қалдықтар ретінде тастамаңыз. Мұндай қалдықтарды арнайы өңдеу үшін бөлек жинау қажет.

# Техникалық қызмет көрсету рәсімдері

## Жөндеу үшін газдың ағуына сынақтар орындау

Хладагент контурын жөндеу жағдайында жанғыштықты ескеру үшін келесі рәсімді сақтау қажет.

- 1 Хладагентті алыңыз.
- 2 Хладагент тізбегін инертті газбен үрлеңіз.
- 3 Ауаны сығып шығаруды орындаңыз.
- 4 Тізбекті қайтадан инертті газбен үрлеңіз.
- 5 Тізбекті ашыңыз.
- 6 Жөндеу жұмыстарын орындаңыз.
- 7 Жүйені хладагентпен толтырыңыз.
- 8 Қауіпсіздік үшін жүйені азотпен шайыңыз.
- 9 Жүйеде хладагент қалғанша алдыңғы қадамдарды бірнеше рет қайталаңыз.



### НАЗАР АУДАРЫҢЫЗ

- Сығылған ауаны немесе оттегіні қолдануға болмайды.
- Жүйені азотпен үрлеу арқылы шайыңыз, жұмыс қысымына жеткенше хладагентпен толтырыңыз, атмосфералық деңгейге дейін желдетіңіз, содан кейін вакуум күйіне дейін төмендетіңіз.
- Азотпен түпкілікті үрлеу үшін жүйе атмосфералық қысымға дейін желдетілуі тиіс.
- Бұл процедура құбырларды дәнекерлеу жағдайында өте қажет.
- Вакуумдық сорғының шығуы кез-келген тұтану көздері үшін жабық емес және желдету қол жетімді екеніне көз жеткізіңіз.
- Бұл айнаымалы ток үшін рұқсат етілген кернеу мен токтан аспайтынына көз жеткізбей, тізбекке тұрақты индуктивті немесе сыйымдылықты жүктемелерді қолданбаңыз.

## Пайдаланудан шығару

Мынадай талаптар пайдаланудан шығару рәсіміне дейін және кезінде орындалуы тиіс:

- Пайдаланудан шығарар алдында қызметкер бұйым бөлшектерімен танысуы тиіс.
- Барлық хладагент қауіпсіз түрде жойылуы керек.

- Процесті бастамас бұрын, қайта пайдалану үшін талдау қажет болған жағдайда май мен хладагенттің сынамаларын алу керек.
  - Процесті бастамас бұрын қуат көзінің болуын қамтамасыз ету қажет.
- 1 Жабдықтың бөлшектерімен танысып шығыңыз.
  - 2 Жүйені электрлік оқшаулаңыз.
  - 3 Процесті бастамас бұрын:
    - Хладагенті бар баллондармен жұмыс істеу үшін кез келген механикалық жабдық бола алады.
    - Барлық жеке қорғаныс құралдары қызмет көрсету үшін қол жетімді.
    - Қалпына келтіру процесін құзыретті тұлға бақылауы керек.
    - Қалпына келтіру жабдықтары мен баллондар стандарттарға сәйкес келеді.
  - 4 Мүмкіндігінше салқындату жүйесін төмендетіңіз.
  - 5 Егер вакуумдау мүмкін болмаса, коллекторды хладагентті жүйенің бөліктерінен оңай алып тастайтындай етіп жасаңыз.
  - 6 Қалпына келтіру алдында баллондардың таразыға қойылғанына көз жеткізіңіз.
  - 7 Қалпына келтіру жүйесін өндірушінің нұсқауларына сәйкес іске қосыңыз.
  - 8 Баллондарды артық зарядтамаңыз. (80% артық емес)
  - 9 Балонның максималды жұмыс қысымы шегінде, тіпті уақытша екеніне көз жеткізіңіз.
  - 10 Зарядталғаннан кейін, баллондар мен жабдықтардың алаңнан тез алынып тасталғанына және барлық құлыптау клапандарының жабылғанына көз жеткізіңіз.
  - 11 Қалпына келтірілген хладагент, егер ол тазартылмаған және тексерілмеген болса, басқа салқындатқыш жүйесіне жүктелмеуі тиіс.

Samsung-тың экологиялық міндеттемелері және REACH, WEEE, батареялар сияқты нақты өнімдерді реттеу міндеттемелері туралы ақпарат алу үшін мына сайтқа кіріңіз : [samsung.com/uk/aboutsamsung/samsungelectronics/corporatecitizenship/data\\_corner.html](https://samsung.com/uk/aboutsamsung/samsungelectronics/corporatecitizenship/data_corner.html)



Бұл құрылғы R-32мен толтырылған.

# Толықтырма

ЭНЕРГЕТИКАЛЫҚ ТИІМДІЛІГІ			
Өндіруші Manufacturer	Samsung	Samsung	
Моделі Model	AR09TXHQASINUA	AR12TXHQASINUA	
Электр энергиясын тұтынудың төмендігі Low energy consumption	A	C	
Салқындату режимінде электр энергиясын тұтыну, кВт * сағ жыл Energy consumption in cooling Mode, kWh per year (Нақты тұтыну пайдалану шарттары мен климатқа байланысты) (Actual energy consumption depends on the installation environment and climate)	385	607	
Салқындату режиміндегі өнімділік, кВт Capacity in cooling Mode kW	2,64	3,52	
Энергетикалық тиімділік индексі (толық жүктеме кезіндегі салқындату режимінде) Energy efficiency index (at full capacity in cooling mode)	3,43	2,90	
Салқындату + Қыздыру режимі mode cooling + heating	←	←	
Ауамен салқындату Air cooling	←	←	
Қыздыру режиміндегі өнімділік. кВт Capacity in heating Mode. kW	2,93	3,81	
Қыздыру режиміндегі энергетикалық тиімділік класы. Energy efficiency class in heating Mode A: жоғары A: high G: Төмен G: Low	A	B	
Дыбыс қысымының түзетілген деңгейі, дБ(A) Corrected sound pressure level, dBA	Ішкі Indoor	-	-
	Сыртқы Outdoor	-	-



Символ Кедендік одақтың 005/2011 техникалық регламентіне сәйкес қолданылады және осы өнімнің қаптамасын екінші рет пайдалануға арналмағанын және жоюға жататынын көрсетеді. Осы өнімнің қаптамасын азық-түлік өнімдерін сақтау үшін пайдалануға тыйым салынады.



Символ қаптаманы алып тастау мүмкіндігін көрсетеді. Символ сандық код және/немесе әріп белгілері түріндегі қаптама материалының белгісімен толықтырылуы мүмкін.



Өндіруші/Дайындаушы: «Самсунг Электроникс Ко., ЛТД.»  
129, Самсунг-ро, Ёнгтонг-гу, Сувон-си, Кёнги-ду, Корея  
16677

Жасаушы: GUANGZHOU HUALING REFRIGERATING  
EQUIPMENT CO., LTD

Мекенжайы: Қытай, Гуанчжоу қ., Наньша ауданы,  
Чжуцзян көшесі, Чжуцзян Өнеркәсіптік саябағы, 1-ші  
даңғыл Мейде №6.

Импорттаушы: «SAMSUNG ELECTRONICS CENTRAL  
EURASIA» («САМСУНГ ЭЛЕКТРОНИКС ОРТАЛЫҚ  
ЕУРАЗИЯ») ЖШС, Қазақстан Республикасы,  
050059, Алматы қ., Медеу ауданы,

Әл-Фараби д-лы, 36-үй, 3, 4-қабат. / ТОО «SAMSUNG  
ELECTRONICS CENTRAL EURASIA»;

Республика Казахстан, 050059, г. Алматы, пр. Аль-  
Фараби, д. 36, 3, 4 этажи.

## СҰРАҒЫҢЫЗ НЕМЕСЕ ҰСЫНЫСЫҢЫЗ БАР МА?

ЕЛ	ҚОҢЫРАУ ШАЛЫҢЫЗ	НЕМЕСЕ МЫНА ВЕБ-САЙТ АРҚЫЛЫ ХАБАРЛАСЫҢЫЗ:
RUSSIA	8-800-555-55-55 (VIP care 8-800-555-55-88)	<a href="http://www.samsung.com/ru/support">www.samsung.com/ru/support</a>
BELARUS	810-800-500-55-500	<a href="http://www.samsung.com/support">www.samsung.com/support</a>
GEORGIA	0-800-555-555	<a href="http://www.samsung.com/support">www.samsung.com/support</a>
ARMENIA	0-800-05-555	<a href="http://www.samsung.com/support">www.samsung.com/support</a>
AZERBAIJAN	0-88-555-55-55	<a href="http://www.samsung.com/support">www.samsung.com/support</a>
KAZAKHSTAN	8-10-800-500-55-500 (GSM: 7799, VIP care 7700)	<a href="http://www.samsung.com/kz_ru/support">www.samsung.com/kz_ru/support</a>
UZBEKISTAN	00-800-500-55-500 (GSM: 7799)	<a href="http://www.samsung.com/support">www.samsung.com/support</a>
KYRGYZSTAN	00-800-500-55-500 (GSM: 9977)	<a href="http://www.samsung.com/support">www.samsung.com/support</a>
TAJIKISTAN	8-10-800-500-55-500 (GSM: 8888)	<a href="http://www.samsung.com/support">www.samsung.com/support</a>
MONGOLIA	1800-25-55	<a href="http://www.samsung.com/support">www.samsung.com/support</a>
UKRAINE	0-800-502-000	<a href="http://www.samsung.com/ua/support">www.samsung.com/ua/support</a> (Ukrainian) <a href="http://www.samsung.com/ua_ru/support">www.samsung.com/ua_ru/support</a> (Russian)
MOLDOVA	0-800-614-40	<a href="http://www.samsung.com/support">www.samsung.com/support</a>



# Havo konditsioneri

---

## Foydalanuvchi uchun qo'llanma / O'rnatish bo'yicha qo'llanma

AR\*\*TXHQ\*\*\*\*

- Samsung havo konditsionerini xarid qilganingiz uchun rahmat
- Bu jihozni ishlatishdan oldin qo'llanmani diqqat bilan o'qing va keyinchalik ma'lumot olish uchun saqlab qo'ying



**SAMSUNG**

# Mundarija

Xavfsizlik choralari .....	03
----------------------------	----

## Foydalanuvchi qo'llanmasi

Texnik xususiyatlari va jihatlarini .....	10
---	----

1. Ichki blok displeyi .....	10
2. Ishlash harorati .....	11
3. Boshqa xususiyatlar .....	12
4. Havoning yo'nalishini o'rnatish .....	13
5. Qo'l bilan operatsiya bajarish (Pultsiz) .....	13

Nazorat va texnik xizmat .....	14
--------------------------------	----

Muammolarni bartaraf qilish .....	16
-----------------------------------	----



# O'rnatish bo'yicha qo'llanma

<b>Aksessuarlar .....</b>	<b>19</b>
<b>O'rnatishning qisqacha mazmuni - ichki blok .....</b>	<b>20</b>
<b>Ichki blok qismlari .....</b>	<b>21</b>
<b>Ichki blokni o'rnatish .....</b>	<b>22</b>
1. O'rnatish joyini tanlang .....	22
2. O'rnatish plitasini devorga ulang .....	22
3. Birlashtiruvchi quvurlar uchun burg'ulab devor teshing .....	23
4. Xladagent oqadigan quvurlarini tayyorlang .....	24
5. Drenaj shlangini ulang .....	24
6. Signal kabelini ulang .....	26
7. Mis trubalar va kabellarni himoya lentasi bilan o'rash .....	27
8. Ichki blokni o'rnatish .....	28
<b>Tashqi blokni o'rnatish .....</b>	<b>29</b>
1. O'rnatish joyini tanlang .....	29
2. Drenaj qo'shimchasini o'rning .....	30
3. Tashqi blokni o'rnatish .....	30
4. Signal va quvvat simlarini ulang .....	32
<b>Xladagent quvurlarini ulash.....</b>	<b>33</b>
A. Quvurlar uzunligi to'g'risida eslatma .....	33
B. Ulanish bo'yicha ko'rsatmalar-xladagent quvurlari .....	33
1. Quvurlarni kesish .....	33
2. Ortiqcha o'tkir jism qoldiqlarni olib tashlash .....	34
3. Quvurlar uchini kengaytirish .....	34
4. Quvurlarni ulang .....	34
<b>Havoni tortib olish.....</b>	<b>36</b>
1. Havoni tortib olish bo'yicha ko'rsatmalar .....	36
2. Xladagent qo'shilishi to'g'risida eslatma .....	37
<b>Elektr va gaz chiqishini tekshirish .....</b>	<b>39</b>
<b>Test jarayonini boshlash .....</b>	<b>39</b>



# Xavfsizlik choralari

Ishlatish va o'rintishdan oldin xavfsizlik choralari o'qing.

Ko'rsatmalarga e'tibor bermasdan noto'g'ri o'rnatish jiddiy shikast yetkazishi yoki jarohatlashi mumkin.

Mumkin bo'lgan zararining jiddiyligi va jarohatlari **OGOHLANTIRISH** va **EHTIYOTKORLIK** sifatida tasniflanadi.



## OGOHLANTIRISH

Bu belgi insonlarga shikast yetkazish yoki o'lishi ehtimolini bildiradi.



## DIQQAT

Bu belgi moddiy zarar yoki jiddiy oqibatlar ehtimolini ko'rsatadi.



## OGOHLANTIRISH

Bu qurilmadan 8 yoshdan katta bolalar va jismoniy yoki aqliy qobiliyatlari cheklangan yoki tajriba va bilimi kam bo'lgan shaxslar, jihozni xavfsiz usulda ishlatish bo'yicha nazorat yoki ko'rsatmaga ega bo'lgandagina undan foydalanishi mumkin. Bolalar asbob bilan o'ynashlari mumkin emas. Tozalash va foydalanuvchilarga texnik xizmat ko'rsatish bolalar tomonidan nazoratsiz amalga oshirilmaligi kerak (EN standart talablari). Ushbu qurilma jismoniy, xissiy yoki aqliy qobiliyatlari cheklangan yoki tajriba va bilimi kam bo'lgan shaxslar (shu jumladan bolalar ham) tomonidan, ularning xavfsizligi uchun mas'ul shaxs tomonidan ushbu qurilmani ishlatish bo'yicha ko'rsatma yoki qo'llanma berilmagan bo'lsa foydalanish uchun mo'ljallanmagan. Bolalar qurilma bilan o'ynamaslikari nazorat qilinishi kerak (IEC standart talablari). Konditsioner faqat u ishlab chiqarilgan dasturlar uchun ishlatilishi kerak: ichki bo'lim kir yuvish uchun mo'ljallangan joylarga o'rnatilishi mumkin emas.



## MAHSULOTDAN FOYDALANISH UCHUN OGOHLANTIRISHLAR

- Agar g'ayritabiiy vaziyat yuzaga kelsa (yonayotgan hid kabi), darhol jihozni o'chiring va quvvatni uzing. Elektr toki urmasligi, yong'inni oldinini olish yoki shikastlanmaslik uchun darhol o'z dilleringizga ko'rsatma olish uchun murojaat qiling.
- Havo kirish yoki chiqish joyiga barmoqlar, tayoqchalar yoki boshqa narsalarni tiqmang. Bu shikastlanishga olib kelishi mumkin, chunki ventilyator yuqori tezlikda aylanishi mumkin.
- Jihoz yonida yonuvchan spreylardan, masalan, lak yoki soch uchun bo'yoq kabi purkagichlardan foydalanmang. Bu olovga yoki yonishga olib kelishi mumkin.
- Konditsionerni yonuvchan gazlar yonida yoki atrofida ishlatmang. Sizib chiqqan gaz jihoz atrofida to'planib, portlashga olib kelishi mumkin.
- Konditsioneringizni hammom yoki kir yuvish xonasi kabi nam xonada ishlatmang. Suvning juda ko'p ta'sir qilishi elektr qismlarini qisqa tutashuvga olib kelishi mumkin.
- Uzoq vaqt davomida tanangizni to'g'ridan-to'g'ri sovuq havoga tutib turmang.
- Bolalarning konditsioner bilan o'ynashiga yo'l qo'ymang. Bolalar doimo jihoz atrofida nazorat ostida bo'lishi kerak.
- Agar konditsioner gorelkalar yoki boshqa isitish moslamalari bilan birgalikda ishlatilsa, kislorod etishmasligidan saqlanish uchun xonani yaxshilab shamollating.
- Oshxonalar, xizmat ko'rsatish xonalari va boshqalar ba'zi bir funktsional muhitda maxsus ishlab chiqarilgan konditsioner qurilmalardan foydalanish tavsiya etiladi.
- Muzdan eritish jarayonini tezlashtirish yoki tozalashda Samsung tomonidan tavsiya etilgan holatlardan boshqa hollarda noto'g'ri vositalardan foydalanmang.
- Teshmang yoki kuydirmang.
- Ogoh bo'lingki xladagentda hech qanday hid bo'lmasligi lozim.

## TOZALASH VA TEXNIK XIZMAT KO'RSATISH BO'YICHA OGOHLANTIRISHLAR

- Tozalashdan oldin qurilmani o'chiring va quvvatni uzing. Aks holda elektr toki urishi mumkin
- Konditsionerni ortiqcha miqdordagi suv bilan tozalamamang.
- Konditsionerni yonuvchan tozalovchi vositalar bilan tozalamamang. Yonuvchan tozalash vositalari yong'in yoki deformatsiyaga olib kelishi mumkin.
- Mahsulot yonuvchan manbalari bo'lmagan xonada saqlanishi kerak (masalan, ochiq olov, gaz moslamasi, elektr isitgich va boshqalar).
- Xladagent hech qanday hidga ega emasligiga e'tibor bering.
- Iltimos, konditsionerni o'rnatgandan so'ng Polietilen paket bilan yoping va konditsionerni ishga tushirishni boshlaganingizda olib tashlang.

### **DIQQAT**

- Konditsionerni o'chiring va undan uzoq vaqt foydalanmoqchi bo'lmasangiz, quvvatni uzing.
- Dovul paytida jihozni o'chiring va elektrdan uzing.
- Suv kondensatsiyasi jihozdan to'siqsiz chiqa olishiga ishonch hosil qiling.
- Konditsionerni nam qo'llar bilan ishlatmamang. Bu elektr toki urishiga olib kelishi mumkin.
- Qurilmadan boshqa maqsadlarda foydalanmamang.
- Tashqi blokning ustiga chiqmang yoki ustiga buyumlar qo'ymamang.
- Konditsionerni uy eshiklari yoki derazalari ochiq holda yoki namlik juda yuqori bo'lsa, uzoq vaqt ishlashiga yo'l qo'ymamang.

### **ELEKTR OGOHLANTIRISHLARI**

- Faqat maxsus quvvat simidan foydalaning. Elektr shnuri shikastlangan bo'lsa, xavfni oldini olish uchun uni, ishlab chiqaruvchining xizmatlar ko'rsatuvchi agenti yoki shunga o'xshash malakali shaxslar almashtirishlari kerak
- Elektr vilkasini toza tuting. Vilka ustida yoki atrofida to'planib qolgan chang yoki kirlarni olib tashlang. Iflos vilkalar yong'in yoki elektr toki urishiga olib kelishi mumkin.
- Jihozni elektrdan uzish uchun elektr simini tortmamang. Vilkani mahkam ushlang va uni elektr manbasidan tortib oling. To'g'ridan-to'g'ri shnurdan tortib olish unga zarar etkazishi mumkin, bu esa yong'in yoki elektr toki urishiga olib kelishi mumkin.
- Elektr ta'minoti simini uzunligini o'zgartirmamang yoki jihozni ishlatish uchun uzatma simidan foydalaning.
- Elektr rozetkasini boshqa jihozlar bilan ulamamang. Noto'g'ri yoki yetarli bo'lmagan quvvat manbai yong'in yoki elektr toki urishiga olib kelishi mumkin.
- O'rnatish vaqtida mahsulot to'g'ri asosli bo'lishi kerak, aks holda elektr toki urishi sodir bo'lishi mumkin
- Barcha elektr ishlari uchun mahalliy va milliy elektr uzatish standartlari, qoidalari va o'rnatish yo'riqnomasiga rioya qiling. Kabellarni mahkam birlashtiring va tashqi kuchlarning terminalga zarar etkazishini oldini olish uchun ularni mahkam bog'lab qo'ying. Noto'g'ri elektr ulanishlari haddan tashqari qizib ketishi va yong'inga olib kelishi mumkin, shuningdek zarba berishi mumkin. Barcha elektr ulanishlari ichki va tashqi bloklarning panellarida joylashgan Elektr aloqasi diagrammasiga muvofiq amalga oshirilishi kerak.
- Boshqaruv paneli qopqog'ining to'g'ri yopilishini ta'minlash uchun barcha simlarni to'g'ri tartibga solish kerak. Agar boshqaruv panelining qopqog'i to'g'ri yopilmagan bo'lsa, bu korroziyaga olib kelishi va terminaldagi ulanish nuqtalarining qizib ketishi, yong'in chiqishi yoki elektr toki urishiga olib kelishi mumkin.
- Agar quvvatni sobit simlarga ulab qo'ysangiz, barcha qutblarda kamida 3 mm bo'shliqlarga ega bo'lgan va 10 mA dan oshadigan qochqin oqimga ega bo'lgan barcha qutbli ajratib turadigan qurilma, qoldiq oqim qurilmasi (RCD) nominal qoldiq ish oqimiga ega, 30 mA dan oshmaydi, va uzilish elektr uzatish qoidalarga muvofiq qattiq simlarga kiritilishi kerak.

## ELEKTR PREDOKSRANITELI (PILTA)XUSUSIYATLARIGA E'TIBOR BERING

Konditsionerning elektron platasi (PCB) yuqori oqimdan to'suvchi saqlagich(predoxranitel) bilan himoyalangan. Elektr predoxranitelning texnik xususiyatlari elektron platada bosilgan, masalan:

**Ichki blok:** T3.15AL/250VAC, T5AL/250VAC, T3.15A/250VAC, T5A/250VAC, va boshqalar.

**Tashqi blok:** T20A/250VAC ( $\leq 18000$ Btu/h birliklar), T30A/250VAC ( $> 18000$ Btu/h birliklar)

**ESLATMA:** R32 yoki R290 xladagentli agregatlar uchun faqat portlashga chidamli keramik saqlagich(predoxranitel) ishlatilishi mumkin



## MAHSULOTNI O'RNATISH BILAN OGOHLANTIRISH

- O'rnatish vakolatli diler yoki mutaxassis tomonidan amalga oshirilishi kerak. Noto'g'ri o'rnatish suv oqib chiqishi, elektr toki urishi yoki yong'inga olib kelishi mumkin.
- O'rnatish ko'rsatmalarga muvofiq amalga oshirilishi kerak. Noto'g'ri o'rnatish suv oqishi, elektr toki urishi yoki yong'inga olib kelishi mumkin.  
(Shimoliy Amerikada o'rnatish faqat vakolatli xodimlar tomonidan NEC va CEC talablariga muvofiq amalga oshirilishi kerak.)
- Ushbu jihozni ta'mirlash yoki sozlash uchun vakolatli xizmat ko'rsatish bo'yicha mutaxassisga murojaat qiling. Ushbu jihoz milliy elektr uzatish qoidalariga muvofiq o'rnatilishi kerak.
- O'rnatish uchun faqat qo'shilgan aksessuarlar, ehtiyot qismlar va ko'rsatilgan qismlardan foydalaning. Nostandart qismlardan foydalanish suv oqishi, elektr toki urishi, yong'inga olib kelishi va jihozning ishdan chiqishiga olib kelishi mumkin.
- Jihozni og'irligini ko'taradigan joyga o'rnatib qo'ying. Agar tanlangan joy jihozning og'irligini ko'tarolmasa yoki o'rnatish to'g'ri bajarilmasa, jihoz tushib ketishi va jiddiy shikast etkazishi mumkin.
- Drenaj quvurlarini ushbu qo'llanmadagi ko'rsatmalarga muvofiq joylashtiring. Noto'g'ri drenaj suvi sizning uyingizga va mol-mulkingizga zarar etkazishi mumkin.
- Yordamchi elektr isitgichga ega qurilmalar uchun jihozni har qanday yonuvchan materiallardan 1 metr (3 fut) masofada o'rnatmang.
- Jihozni yonuvchan gaz oqib chiqishi mumkin bo'lgan joyga o'rnatmang. Agar yonuvchan gaz jihoz atrofida to'planib qolsa, bu yong'inga olib kelishi mumkin.
- Barcha ishlar tugamaguncha quvvatni yoqmang.
- Konditsionerni ko'chirishda yoki boshqa joyga olishda jihozni o'chirish va qayta o'rnatish uchun tajribali xizmat ko'rsatuvchi mutaxassislarga murojaat qiling.
- Qurilmani qanday o'rnatishdagi yordam uchun iltimos, "ichki blokni o'rnatish" va "tashqi blokni o'rnatish" bo'limlaridagi ma'lumotlarni o'qing.
- Tashqi blok har doim shamollatiladigan ochiq joyga o'rnatilishi kerak.
- Mahalliy gaz qoidalariga rioya qilish kerak.
- Sovutgich bilan ishlash, tozalash va uni yo'q qilish yoki sovutish moslamasini o'chirish uchun ishchi sanoat tomonidan akkreditatsiyadan o'tgan organning sertifikatiga ega bo'lishi kerak.
- Ichki blokni quyidagi joylarga o'rnatmang:
- Mineral moddalar, sepilgan yog 'yoki bug' bilan to'ldirilgan maydon. Bu plastik qismlarni buzadi, ishlamay qolishi yoki suyuqlik oqishi mumkin.
- Issiqlik manbalariga yaqin bo'lgan maydon.
- Oltinugurt gazi, xlor gazi, kislota va ishqor kabi moddalar ishlab chiqaradigan maydon. Bu quvurlar va yelimlangan bo'g'inlarning korroziyasini keltirib chiqarishi mumkin.
- Yonuvchan gazning oqishi va uglerod tolalari, yonuvchan chang yoki uchuvchan yonuvchan moddalarning suspenziyasiga olib kelishi mumkin bo'lgan joy.
- Yonuvchan gaz sizib chiqishiga, uchuvchan moddalar, uglerod tolalari suspenziyasi yoki changga sabab bo'luvchi maydonlar
- Hayvonlar mahsulotga bovu qilishi mumkin bo'lgan joy. Ammiak hosil bo'lishi mumkin.
- Ichki blokni oziq-ovqat mahsulotlarini, o'simliklarni, jihozlarni va badiiy asarlarni saqlash uchun ishlatmang. Bu ularning sifatini yomonlashishiga olib kelishi mumkin.
- Drenaj muammosi bo'lsa, ichki blokni o'rnatmang.
- Konditsioneringizda R-32 sovutgich borligi sababli, uning o'rnatilishi, ishlashi va saqlanishi quyidagi jadvalda ko'rsatilgan minimal talab qilinadigan maydondan kattaroq xonada saqlanganligiga ishonch hosil qiling:

Devorga o'rnatilgan turi	
m (kg)	A(m <sup>2</sup> )
$\leq 1,842$	Hech qanday talab yo'q
1,843	4,45
1,9	4,58

Devorga o'rnatilgan turi	
2,0	4,83
2,2	5,31
2,4	5,79
2,6	6,39
2,8	7,41
3,0	8,51

- m: Tizimda sovutgichning umumiy zaryadlanishi
- A: Minimal talab qilinadigan qavat maydoni
- MUHIM: binolarning minimal yashash maydoni bo'yicha yuqoridagi jadvalni yoki mahalliy qonunlarni hisobga olgan holda ko'rib chiqish majburiydir.
- Ichki blokni o'rnatishning minimal balandligi polga o'rnatilgani uchun 0,6 m, devor uchun 1,8 m, shift uchun 2,2 m.

## Tashqi bo'limni o'rnatish

- Mahsulotni o'rnatishda yoki boshqa joyga ko'chirishda, sovutgichni boshqa gazlar, havo yoki noaniq muzlatgich bilan aralashtirmang. Aks holda bosimning oshishi yorilishga yoki jarohatlarga olib kelishi mumkin.
- Sovutgich konteynerini yoki quvurlarni kesmang yoki yoqmang.
- Sovutgich uchun kollektor o'lchagich, vakuum pompasi va zaryadlovchi shlang kabi toza qismlardan foydalaning.
- Mahsulotni o'rnatish sovutgich bilan ishlash uchun malakali xodimlar tomonidan amalga oshirilishi kerak. Bundan tashqari, qoidalar va qonunlarga xushyor bo'ling.
- Quvurlarga begona moddalar (moylash moyi, issiq havo, suv va boshqalar) kirmasligiga ehtiyot bo'ling. Yog' yoki issiq havoni qo'llash quvurlarni yomonlashtiradi, natijada drenaj oqadi. Saqlash uchun ularning teshiklarini mahkam yopishtiring.
- Mexanik shamollatish zarur bo'lganda, shamollatish teshiklari to'siqlardan saqlanishi kerak.
- Mahsulotni yo'q qilish uchun mahalliy qonunlar va qoidalarga amal qiling.
- Man qilingan (cheklangan) joyda ishlamang.
- Ish joyi bloklangan bo'lishi kerak.
- Sovutgich quvurlari korroziyaga olib keladigan moddalar bo'lmagan joyga o'rnatilishi kerak.
- O'rnatish uchun quyidagi tekshiruvlar o'tkaziladi:
  - Zaryadlash miqdori xona kattaligiga bog'liq.
  - Shamollatish moslamalari va chiqish joylari normal ishlaydi va ularga to'sqinlik qilinmaydi.
  - Uskunalaridagi belgi va ishoralar ko'rinadigan va tushunarli bo'lishi kerak.
- Issiq havo sizishi bilan xonani ventilyatsiya (shamollatish)qiling. Oqib chiqadigan issiq havo olovga duch kelganida, u toksik gazlar hosil bo'lishiga olib kelishi mumkin.
- Ish joyi yonuvchan moddalardan xavfsizligiga ishonch hosil qiling.
- Sovutgichdagi havoni tozalash uchun vakuum nasosidan foydalanganingizga ishonch hosil qiling.
- Sovutgich hech qanday hidga ega emasligiga e'tibor bering.
- Qurilmalar portlashdan himoya qilinmagan, shuning uchun ularni portlash xavfi bo'lmagan holda o'rnatish kerak.
- Ushbu mahsulot global issiqxona ta'siriga hissa qo'shadigan ftorli gazlarni o'z ichiga oladi. Shunga ko'ra, gazlarni atmosferaga chiqarmang.
- R-32 uchun ish bosimi R-22 ga nisbatan 1,6 baravar yuqori bo'lganligi sababli, ko'rsatilgan quvurlar va asboblardan foydalaning. R-22 rusumidagi modelni R-32 modeli bilan almashtirganda, an'anaviy truboprovodlar va kengaytirilgan gaykalarni eksklyuzivi bilan almashtiring.
- R-32 sovutgichidan foydalanadigan modellar zaryadlashda xatolik yuz bermasligi uchun zaryadlash porti boshqa burama kerkli diametriga ega. Buning uchun uning diametrini (1/2 dyuum) oldindan tekshirish.
- Xizmat ko'rsatish ishlab chiqaruvchi tomonidan tavsiya etilgan tarzda amalga oshiriladi. Xizmat ko'rsatish uchun boshqa malakali mutaxassislar jalb qilingan taqdirda, bu yonuvchan sovutgichlar bilan ishlashga qodir bo'lgan shaxsning nazorati ostida amalga oshiriladi.
- Yonuvchan moddalarni o'z ichiga olgan qurilmalarga xizmat ko'rsatish uchun yonish xavfini minimallashtirish uchun xavfsizlikni tekshirish talab qilinadi.
- Yonuvchan modda yoki gazlar xavfini minimallashtirish uchun xizmat ko'rsatish nazorat ostidagi protsedura bo'yicha amalga oshiriladi.

- Yonuvchan gaz oqishi xavfi bo'lgan joyga o'rnatmang.
- Issiqlik manbalarini joylashtirmang.
- Quyidagilar kabi uchqun paydo bo'lishidan ehtiyot bo'ling:
  - Saqlagich(predoxranitelni)ni quvvatni o'chirmasdan olmang.
  - Elektr vilkasini rozetkadan elektr quvvati bilan uzmay.
  - Chiqish tuynugi yuqori joyda joylashtirish tavsiya etiladi. Shnurlarni chigallashib ketmaslik uchun joylashtiring.
- Agar ichki blok R-32 bilan mos kelmasa, xato signali paydo bo'ladi va jihoz ishlamaydi.
- O'rnatishdan so'ng, qochqin ning mavjudligini tekshiring. Zaharli gaz hosil bo'lishi mumkin va agar u ventilyator, pechka va pishirgich kabi yonish manbai bilan aloqaga kirishsa, faqat xladagentni qayta tiklash silindrlari ishlatilganligiga ishonch hosil qiling.

## Ftorli gazlar to'g'risida eslatma (Xladagentlarda ishlatiladigan moslama uchun qo'llanilmaydi)

1. Ushbu konditsioner qurilmada ftorli issiqxona gazlari mavjud. Gaz turi va miqdori to'g'risida aniq ma'lumot olish uchun, iltimos, jihozning o'ziga tegishli yorlig'i yoki tashqi jihozning qadoqdagi "Foydalanuvchi uchun qo'llanma - Mahsulot Fiche" ga murojaat qiling. (Faqat Evropa Ittifoqi mahsulotlari).
2. Ushbu jihozni o'rnatish, xizmat ko'rsatish, texnik servis va ta'mirlashni sertifikatlangan mutaxassis amalga oshirishi kerak.
3. Mahsulotni olib tashlash va qayta ishlash sertifikatlangan mutaxassis tomonidan amalga oshirilishi kerak
4. 5 tonna CO<sub>2</sub> ekvivalenti yoki undan ortiq miqdordagi florlangan issiqxona gazlarini o'z ichiga olgan uskunalar uchun 50 tonnadan kam CO<sub>2</sub> ekvivalenti, Agar tizimda qochqinlarni aniqlash tizimi o'rnatilgan bo'lsa, u kamida 24 oyda bir marta qochqinlarni tekshirishi kerak
5. Qurilmaning qochqinligi tekshirilganda, barcha tekshiruvlarni to'g'ri hisobga olish tavsiya etiladi.
6. Sovutish yoki isitish uchun konditsioner to'g'ri ishlamas, sovuvgich oqishi ehtimoli mavjud. Agar sizda qochqin bo'lsa, ishni to'xtatib turing, xonani ventilyatsiya qiling va sovuvgichni zaryad qilish uchun darhol sotuvchigizga murojaat qiling.
7. Issiq havo zararli emas. Ammo, agar u olov bilan aloqa qilsa, u zararli gazlarni hosil qilishi mumkin va yong'in xavfi paydo bo'lishi mumkin
8. Ichki blokni tashish paytida quvur liniyalari himoya qilish uchun briket bilan yopilishi kerak. Quvur liniyalarini ushlab mahsulotni harakatlantirmang.
9. Bu gaz oqib chiqishiga sabab bo'lishi mumkin.
10. Sovutgich konteynerini yoki quvurlarni kesmang yoki yoqmang.
11. Havo yo'nalishini o'choq yoki isitgichga yo'naltirmang.

## R32 Xladagentidan foydalanish uchun OGOHLANTIRISH

- Yonuvchan sovuvgich ishlatilganda, asbob yaxshi shamollatiladigan joyda saqlanishi kerak, ya'ni xona kattaligi maxsus operatsiyani amalga oshirishga mos joy bo'lishi lozim.  
R32 xladagent modellari uchun:  
Qurilma o'rnatilishi, boshqarilishi va saqlanish maydoni 4m<sup>2</sup> dan katta bo'lgan xonada amalga oshirilishi kerak  
Qurilma shamollatilmaydigan joyga o'rnatilmaydi, agar u 4m<sup>2</sup> dan kichik bo'lsa.
- Qayta ishlatilishi mumkin bo'lgan mexanik konnektorlar va kengaytirilgan bo'g'inlar bino ichiga qo'yilmaydi. (EN standart talablari).
- Uyda ishlatiladigan mexanik bog'lamlar maksimal ruxsat etilgan bosimning 25% miqdorida yiliga 3 g dan oshmasligi kerak. Mexanik bog'lamlar bino ichida qayta ishlatilganda, muhr qismlari yangilanadi. Kengaygan bo'g'inlar yopiq xonada qayta ishlatilganda, shu qismi qayta tiklanishi kerak. (UL standart talablari)
- Mexanik bog'lamlar bino ichida qayta ishlatilganda, muhr qismlari yangilanadi. Kengaygan bo'g'inlar yopiq xonada qayta ishlatilganda, shu qismi qayta tiklanishi kerak. (IEC standart talablari)
- R-32 sovuvgichidan foydalanadigan mahsulot uchun ichki blokni devorga poldan 1,8 m yoki undan balandroq masofada o'rnatib qo'ying.

## Yong'in o'chirgichni tayyorlash

- Agar yuqori darajadagi ish qilinadigan bo'lsa, tegishli yong'inga qarshi uskunalar bo'lishi kerak
- Zaryad oladigan joy yaqinida quruq kukun yoki CO<sub>2</sub> yong'inga qarshi vositasi jihozlangan bo'lishi kerak.

## Olov manbalari juda havfli

- Jihozni doimiy ravishda ishlaydigan piltalar manbalari bo'lmagan joyda saqlang (masalan, ochiq olov, ishlaydigan gaz qurilmasi yoki ishlaydigan elektr isitgich).
- Xizmat ko'rsatuvchi muhandislar yong'in yoki portlash xavfi bo'lgan biron bir yonish manbalarini ishlatmasliklari kerak.
- Potentsial piltalar manbalari, yonuvchan sovutgich o'rnatilishi mumkin bo'lgan ish joyidan uzoqroq tutilishi kerak.
- Yonuvchan xavf yoki yonish xavfi yo'qligini tekshirish uchun ish joyini tekshirish kerak. "Chekish taqiqlanadi" belgisi ilova qilinadi.
- Suyuqlikning sirqib chiqib ketishini aniqlashda zinhor va zinhor potentsial tutashuv manbalaridan foydalanmaslik kerak.
- Shlang yoki muhrlangan materiallar buzilmaganligiga ishonch hosil qiling
- Xavfsiz qismlar - bular ishchi yonuvchan muhitda ishlashi mumkin bo'lgan qismlar. Boshqa qismlar qochqin tufayli yonib ketishiga olib kelishi mumkin.
- Tarkibiy qismlarni faqat Samsung tomonidan belgilanganlari bilan almashtiring. Boshqa qismlar qochqin tufayli atmosferadagi xladagentning yonishiga olib kelishi mumkin.

## Shamollatish hududi

- Issiq ishni bajarishdan oldin ish joyining yaxshi havalandirilmasini tekshiring.
- Shamollatish ish paytida ham amalga oshiriladi.
- Shamollatish havoga chiqqan gazlarni xavfsiz ravishda tarqatishi va ularni atmosferaga chiqarishi kerak.
- Shamollatish ish paytida ham amalga oshiriladi.

## Gazning sirqib uchib ketishini aniqlash usullari

- Sirqib to'kilishni aniqlovchi detektor freonsiz joyda tekshirilib olinadi
- Detektor potentsial polovlanish manbai emasligiga ishonch hosil qiling.
- Gaz yoki suyuqlikning oqib chiqib ketishini aniqlovchi detektor PYCH (pastki yonuvchanlik chegarasi) ga o'rnatilishi kerak.
- Tozalash uchun xlor o'z ichiga olgan yuvish vositalarini ishlatishdan saqlanish kerak, chunki xlor sovutgixladagent bilan reaksiyaga kirishishi va quvurlarni korroziyaga solishi mumkin.
- Agar qochqinning paydo bo'lishiga shubha bo'lsa, ximoyalanmagan olov o'chirilishi kerak.
- Agar mahkamlash paytida oqish aniqlansa, butun sovutgich mahsulotdan olinadi yoki izolyatsiya qilinadi (masalan, o'chirish jo'mraklardan foydalangan holda). U atrof-muhitga to'g'ridan-to'g'ri chiqarilmasligi kerak. Kislordsiz azot (OFN) tizimni yelimplash jarayoni oldidan va jarayonida tozalash uchun ishlatilishi kerak.
- Ish joyi ishdan oldin va ish paytida tegishli sovutgich detektori bilan tekshirilishi kerak.
- Gaz yoki suyuqlikning oqib chiqib ketishini aniqlovchi detektorni yonuvchan sfreonilan ishlashga mos kelishiga ishonch hosil qiling.

## Yorliqlash

- Ehtiyot qismlar ishdan chiqarilganligi va sovutgichdan bo'shatilganligiga ishonch hosil qilish uchun yorliq yopishtirilishi kerak.
- Yorliqlar sana bilan belgilanadi.
- Yonuvchan sovutgich borligi to'g'risida xabar berish uchun tizimga yorliqlar qo'yilganligiga ishonch hosil qiling.

## Qayta tiklash

- Xizmat ko'rsatish yoki ishdan chiqarish uchun tizimdan chiqarayotganda, butun sovutgichni olib tashlash tavsiya etiladi.
- Sovutgichni silindrga o'tkazishda faqat sovutgichni qayta tiklash silindrlari ishlatilganligiga ishonch hosil qiling.
- Qayta tiklangan sovutgich uchun ishlatiladigan barcha silindrlarga yorliq qo'yilishi kerak.
- Silindrlar tegishli tartibda bosimli saqlagichli(predoxranitel) himolalangan klapan va yopiq klapanlar bilan jihozlangan bo'lishi kerak.
- Bo'sh qayta tiklangan silindrlar qayta tiklanishidan oldin evakuatsiya qilinadi va sovutiladi.

- Qayta tiklash tizimi belgilangan ko'rsatmalarga muvofiq normal ishlashi va sovutgichni qayta tiklash uchun mos bo'lishi kerak.
- Bundan tashqari, kalibrlash tarozilari odatdagidek ishlaydi.
- Shlanglar maxsus germetik ajratish muftalari bilan jihozlangan bo'lishi kerak.
- Qayta tiklashni boshlashdan oldin, tiklash tizimining holatini va muhr holatini tekshiring. Agar shubha tug'lsa, ishlab chiqaruvchi bilan maslahatlashing.
- Qayta tiklangan xladagent etkazib beruvchiga CHiqindilarni Uzatish To'g'risidagi eslatma ilova qilingan holda to'g'ri qutilarga joylanib qaytariladi.
- Sovutgichlarni qutqarish moslamalarida yoki silindrda aralashtirmang.
- Agar kompressorlar yoki kompressor moylarini olib tashlash kerak bo'lsa, ular yonuvchan sovutgichning moylash materialida qolmasligi uchun ular qabul qilinadigan darajaga evakuatsiya qilinganligiga ishonch hosil qiling.
- Evakuatsiya jarayoni kompressorni etkazib beruvchilarga yuborishdan oldin amalga oshiriladi.
- Jarayoni tezlashtirish uchun faqat kompressor korpusini elektr bilan isitishga ruxsat beriladi.
- Yog' tizimdan xavfsiz tarzda tushirilishi kerak.
- Ishlov berilgan sovutgichni o'rnatish uchun (R-32) maxsus vositalar va quvur materiallaridan foydalaning. Sovutgichning bosimi R-32 R-22nikiga qaraganda taxminan 1,6 baravar yuqori bo'lganligi sababli, ajratilgan asboblar va quvur materiallaridan foydalanmaslik, yorilish yoki shikastlanishlarga olib kelishi mumkin. Bundan tashqari, bu suv oqishi, elektr toki urishi yoki yong'in kabi jiddiy baxtsiz hodisalarga olib kelishi mumkin.
- Yonishni oldini olish uchun hech qachon dvigatel bilan ishlaydigan uskunani o'rnatmang.
- Nosozlik bo'lsa, darhol konditsionerning ishlashini to'xtating va butun quvvat tizimini uzing. Keyin vakolatli xizmat ko'rsatish xodimlariga murojaat qiling.



**Ushbu mahsulotni to'g'ri yo'q qilish  
(Chiqindi elektr va Elektron uskunalar)**

**(Alohida yig'ish tizimlari bo'lgan mamlakatlarda qo'llaniladi)**

Mahsulot, aksessuarlar yoki hujjatlar ustidagi ushbu belgi mahsulot va uning elektron aksessuarlarini (masalan, zaryadlovchi, naushnik, USB kabeli) ishlash muddati tugagandan so'ng boshqa maishiy chiqindilar bilan birga yo'q qilinmasligini ko'rsatadi. Nazorat qilinmagan chiqindilarni tashlash natijasida atrof-muhitga yoki inson sog'lig'iga etkazilishi mumkin bo'lgan zararni oldini olish uchun, iltimos, ushbu moddalarni boshqa chiqindilar turlaridan ajratib oling va moddiy resurslardan barqaror ravishda qayta foydalanishga ko'maklashish uchun mas'uliyat bilan qayta ishlang.

Uy- ro'zg'or buyumlaridan foydalanuvchilar ushbu mahsulotni ekologik xavfsiz qayta ishlash uchun qayerga va qanday olib borishlari haqida batafsil ma'lumot olish uchun ushbu mahsulotni sotib olgan sotuvchiga yoki mahalliy hukumat idorasiga murojaat qilishlari kerak.

Biznes foydalanuvchilari etkazib beruvchisi bilan bog'lanishlari va sotib olish shartnomasining shartlarini tekshirishlari kerak. Ushbu mahsulotni va uning elektron aksessuarlarini yo'q qilish uchun boshqa savdo chiqindilar bilan aralashtirmaslik kerak.



**Ushbu mahsulotdagi batareyalarni to'g'ri yo'q qilish**

Batareyada, qo'llanmada yoki qadoqdagi ushbu belgi, ushbu mahsulot tarkibidagi batareyalarni ishlash muddati tugagandan so'ng, boshqa maishiy chiqindilar bilan birga yo'q qilmaslik kerakligini ko'rsatadi.

Belgilangan joyda Hg, Cd yoki Pb kimyoviy belgilar akkumulyator tarkibida simob, kadmiy yoki qo'rg'oshin borligini 2006/66 EC direktivasidagi mos yozuvlar darajasidan yuqori ekanligini ko'rsatadi.

# Texnik xususiyatlari va jihatlari

## Ichki blok displeyi

**ESLATMA:** Turli xil modellarda har xil old panel va displey oynasi mavjud. Siz sotib olgan konditsioner uchun quyida tavsiflangan barcha ko'rsatkichlar mavjud emas. Iltimos, sotib olgan jihozning ichki oynasini tekshiring. Ushbu qo'llanmadagi rasmlar tushuntirish uchun mo'ljallangan. Sizing ichki jihozningizning shakli biroz boshqacha bo'lishi mumkin. Haqiqiy shakl ustunlik qiladi.

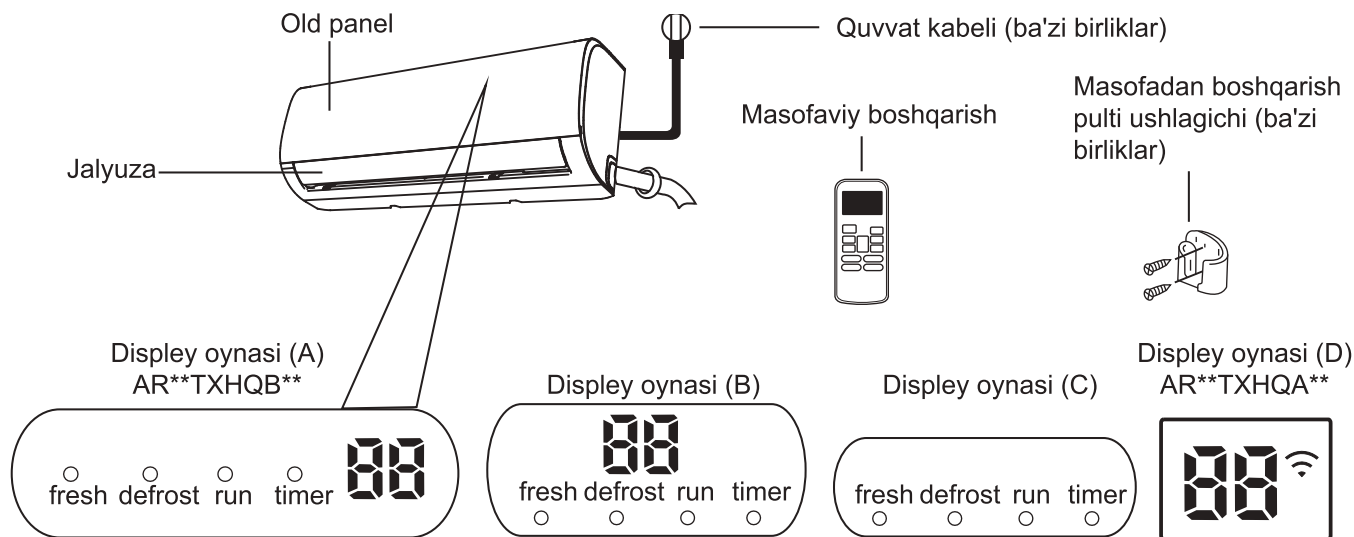

"88" bu funksiya fresh(yangilash) faollashganligini ko'rsatadi(Ba'zi konditsionerlarda)

"defrost (muzdan tushirish)" Muzdan tushirish xususiyati yoqilganda.

"run (ishga tushirish)" Qurilma yoqilganda.

"timer (taymer)" TIMER o'rnatilganda

"Wi-Fi" Simsiz boshqarish xususiyati yoqilganda (ba'zi konditsionerlarda)

"88" Harorat, ishlashdagi xususiyat va xato kodlarni ko'rsatadi :  
EKO funksiyasi yoqilganda (ba'zi birliklar) '88' Asta-sekin birma-bir yonadi E -- C -- D -- haroratni sozlash -- E ..... bir soniya oralig'ida.

"00" 3 soniya davomida:

- TIMER ON (agar jihoz o'chirilgan bo'lsa, "00" TIMER ON " holatida yonadi)

- FRESH (YANGI), SWING, FAST (TEZ) yoki SILENCE (SUKUT) xususiyati "00" 3 soniyada yonadi:

- Taymer o'chirilgan
- FRESH (YANGI), SWING, FAST (TEZ) yoki SILENCE (SUKUT) xususiyati o'chirilgan

"cF" Sovuqqa qarshi havo xususiyati yoqilganda

"dF" Muzdan tushirish paytida (sovutish va isitish moslamalari)

"Sc" O'zini o'zi tozalash paytida (ba'zi birliklar)

"FP" 8°C isitish xususiyati yoqilganda (ba'zi birliklar)

Kodning  
ma'nolarini  
ko'rsatish



## Ishlash harorati

Konditsioneringiz quyidagi harorat oralig'idan tashqarida ishlatilganda, xavfsizlikni himoya qilishning ba'zi funksiyalari faollashishi va jihozning ishdan chiqishiga olib kelishi mumkin.

## Inverter ajratilgan tur

	COOL rejimi	HEAT (ISSIQLIK) rejimi	DRY (QURITISH) rejimi
Xona harorati	17 °C - 32 °C (62 °F - 90 °F)	0°C - 30°C (32°F - 86°F)	10°C - 32 °C (50°F - 90 °F)
Tashqi havo harorati	0°C - 50°C (32°F - 122°F)	-15°C - 30°C (5°F - 86°F)	0°C - 50°C (32°F - 122°F)
	-15°C - 50°C (5°F - 122°F) (Past haroratli sovutish tizimi modellari uchun.)		
	0°C - 52°C (32°F - 126°F) (Maxsus tropik modellar uchun)		0°C - 52°C (32°F - 126°F) (Maxsus tropik modellar uchun)

**YORDAMCHI ELEKTR  
ISITGICH BILAN  
JIHOZLANGAN TASHQI  
BIRLIKLAR UCHUN**  
Tashqi harorat 0 °C (32 °F)  
dan past bo'lsa, uzluksiz  
ishlashini ta'minlash uchun  
jihozni doimo yoqib turishni  
tavsiya etamiz.

## Qurilmaning ishlashini yanada optimallashtirish uchun quyidagilarni bajaring:

- Eshik va derazalarni yopiq holda saqlang.
- Energiyadan foydalanishni cheklash uchun TIMER ON va TIMER OFF funksiyalari
- Havo kirish yoki chiqish joylarini to'smang.
- Havo filtrlarini muntazam tekshirib turing va tozalang.

Infracizil pultdan foydalanish bo'yicha qo'llanma ushbu adabiyotlar to'plamiga kiritilmagan. Konditsioner uchun barcha funktsiyalar mavjud emas, iltimos, siz sotib olgan jihozning ichki displeyi va masofadan boshqarish pultini tekshiring.

## Boshqa xususiyatlar

- **Avtomatik qayta boshlash (ba'zi birliklar)**  
Agar jihoz o'z kuchini yo'qotsa, quvvat qayta tiklangandan so'ng u avtomatik ravishda oldingi sozlamalar bilan qayta boshlanadi.
- **Mog'orga qarshi vosita (ba'zi birliklar)**  
Qurilmani COOL (SALQIN), AUTO (COOL (SALQIN)) yoki DRY (QURITISH) rejimlaridan o'chirishda konditsioner quyultirilgan suvni quritish va mog'or paydo bo'lishining oldini olish uchun juda kam quvvat bilan ishlaydi.
- **Simsiz boshqarish (ba'zi birliklar)**  
Simsiz boshqarish sizning konditsioneringizni mobil telefoningiz orqali simsiz ulanish yordamida boshqarish imkonini beradi.  
USB qurilmasiga kirish uchun uni almashtirish, texnik xizmat ko'rsatishni professional xodimlar amalga oshirishi kerak.
- **Jalyuza burchagi Xotirasi (ba'zi birliklar)**  
Qurilmangizni yoqishda panjur avtomatik ravishda avvalgi burchagini boshlaydi.
- **Xladagent oqishini aniqlash (ba'zi birliklar)**  
Ichki blok sovutgich oqishini aniqlaganda avtomatik ravishda "EC" yoki "EL0C" yoki yonib-o'chadigan LEDlar (modelga bog'liq) aks etadi.

## ● Kutish rejimida ishlash

SLEEP (UXLASH) funktsiyasi siz uxlayotganingizda energiya sarfini kamaytirish uchun ishlatiladi (va qulay bo'lish uchun bir xil harorat parametrlariga ehtiyoj qolmaydi). Ushbu funktsiyani faqat masofadan boshqarish pulti orqali yoqish mumkin. Va Kutish funktsiyasi FAN (VENTILYATOR) yoki DRY (QURITISH) rejimida mavjud emas.

Uxlashga tayyor bo'lgach, **SLEEP (UXLASH)** tugmasini bosib. COOL (SALQIN) rejimida bo'lganida, qurilma 1 soatdan keyin haroratni  $1\text{ }^{\circ}\text{C}$  ( $2\text{ }^{\circ}\text{F}$ ) ga oshiradi va yana bir soatdan keyin qo'shimcha  $1\text{ }^{\circ}\text{C}$  ( $2\text{ }^{\circ}\text{F}$ ) ni oshiradi.

HEAT (ISSIQLIK) holatida, qurilma 1 soatdan keyin haroratni  $1\text{ }^{\circ}\text{C}$  ( $2\text{ }^{\circ}\text{F}$ ) ga pasaytiradi va yana 1 soatdan keyin qo'shimcha  $1\text{ }^{\circ}\text{C}$  ( $2\text{ }^{\circ}\text{F}$ ) pasayadi. 8 soatdan keyin uxlash xususiyati to'xtaydi va tizim yakuniy holat bilan ishlaydi.

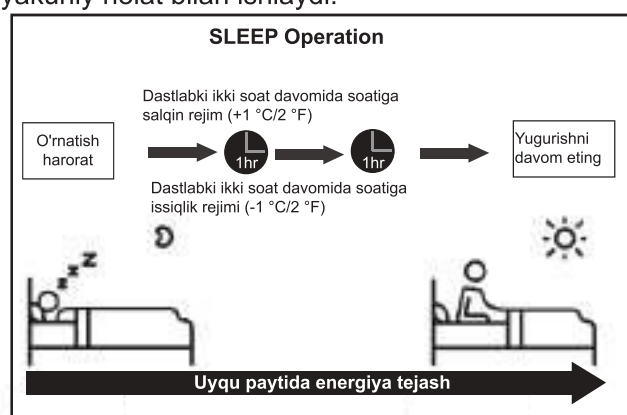

## • Havo oqimining burchagini o'rnatish

### Havo oqimining vertikal burchagini o'rnatish

Qurilma yoqilgan bo'lsa, havo oqimining yo'nalishini (vertikal burchagi) belgilash uchun masofadan boshqarish pultidagi **SWING/DIRECT (BEVOSITA)** tugmasidan foydalaning. Iltimos, tafsilotlar uchun masofadan boshqarish pulti qo'llammasiga murojaat qiling.

### Shamol yo'naltirgich burchagi UCHUN IZOH

COOL (SALQIN) yoki DRY (QURITISH) rejimidan foydalanganda jalyuzani juda vertikal burchak ostida uzoq vaqt davomida qo'ymang. Bu sizning qavatingizga yoki mebelingizga tushadigan vintilatsiya parragida suvning quyuvlashishiga olib kelishi mumkin.

COOL (SALQIN) yoki HEAT (ISSIQLIK) rejimidan foydalanganda jalyuzani juda vertikal burchakka o'rnatish cheklangan havo oqimi tufayli jihozning ish faoliyatini pasaytirishi mumkin.

### Havo oqimining gorizontal burchagini o'rnatish

Havo oqimining gorizontal burchagi qo'lda o'rnatilishi kerak. Deflektor tayog'ini ushlang (Shakl B) va qo'lda o'zingizning xohlagan yo'nalishingizga moslashtiring. **Ba'zi birliklar** uchun havo oqimining gorizontal burchagi masofadan boshqarish pulti bilan o'rnatilishi mumkin. Iltimos, pult yo'riqnomasiga murojaat qiling.

## Qo'lda ishlash (masofadan turib)

### ⚠️ DIQQAT

Qo'l tugmasi faqat sinov maqsadlari va favqulodda vaziyatlarda ishlash uchun mo'ljallangan. Iltimos, masofadan boshqarish pulti yo'qolmasa, funktsiyadan foydalanmang, bu juda muhim. Muntazam ishlashni tiklash uchun jihozni faollashtirishda masofadan boshqarish pultidan foydalaning. Qo'lda ishlashdan oldin jihozni o'chirib qo'yish kerak.

Qurilmangizni qo'lda boshqarish

1. Ichki blokning old panelini oching.
2. Qurilmaning o'ng tomonidagi **QO'LDA BOSHQARISH** tugmachasini toping.
3. Majburiy avtomatik rejimni yoqish uchun **QO'LDA BOSHQARISH** tugmasini bir marta bosing.
4. Majburiy sovutish rejimini yoqish uchun **QO'LDA BOSHQARISH** tugmasini yana bir marta bosing.
5. Qurilmani o'chirish uchun **QO'LDA BOSHQARISH** tugmasini uchinchi marta bosing.
6. Old panelni yoping.

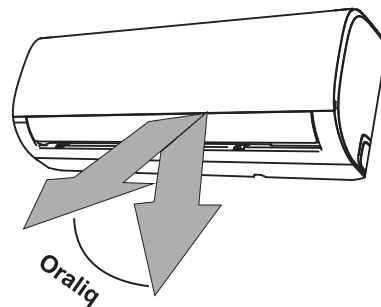

**ESLATMA:** Shamol yo'naltirgichini qo'l bilan harakatlantirmang. Bu jalyuzaning sinxronlashiga olib keladi. Agar shunday bo'lsa, jihozni o'chiring va bir necha soniya davomida elektrdan uzing, so'ngra jihozni qayta yoqing. Bu jalyuzani qayta tiklaydi.

Shakl A

### ⚠️ DIQQAT

Barmoqlaringizni jihozning puflagichi va assimilyatsiya tomoniga yoki yaqiniga qo'ymang. Jihoz ichidagi yuqori tezlikda ishlaydigan ventilyator shikast etkazishi mumkin.

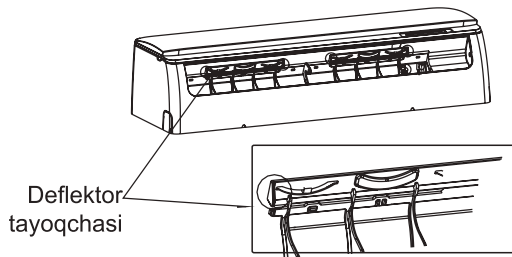

Shakl B

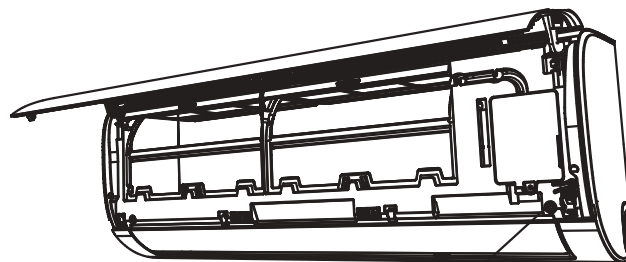

Qo'lda boshqarish  
tugmasi

# Nazorat va texnik xizmat

## Ichki jihozningizni tozalash

### TOZALASHDAN YOKI TEXNIK XIZMAT KO'RSATISHDAN OLDIN

HAMMA KONDITSIONER TIZIMINGIZNI O'CHIRING VA TOZALASH YOKI TEXNIK XIZMAT KO'RSATISHDAN OLDIN ELEKTR TA'MINOTINI UZING.

### DIQQAT

Jihozni artish uchun faqat yumshoq va quruq matodan foydalaning. Agar jihoz ayniqsa ifloslangan bo'lsa, uni artish uchun iliq suvga solib olingan matodan foydalanishingiz mumkin.

- Jihozni tozalash uchun kimyoviy yoki kimyoviy ishlov berilgan matolardan foydalan**mang**.
- Jihozni tozalash uchun benzin, bo'yoq soluvchi, silliqlash kukuni yoki boshqa eritgichlardan foydalan**mang**. Ular plastik yuzaning yorilishiga yoki deformatsiyasiga olib kelishi mumkin.
- Old panelni tozalash uchun 40 °C (104 °F) dan yuqori bo'lgan suvni ishlat**mang**. Bu panelning deformatsiyasiga yoki rangsizlanishiga olib kelishi mumkin.

## Havo filtrini tozalash

Tiqilib qolgan konditsioner qurilmangizni sovutish samaradorligini pasaytirishi va sog'lig'ingizga zarar etkazishi mumkin. Filtrni har ikki haftada bir marta tozalanishiga ishonch hosil qiling.

1. Ichki blokning old panelini ko'taring.
2. Dastlab tokchani bo'shatish uchun filtr uchidagi yorliqni bosib, yuqoriga ko'taring, so'ng o'zingizga torting.
3. Endi filtrni tortib oling.
4. Agar filtringizda havoni tozalaydigan kichik filtr bo'lsa, uni kattaroq filtdan yechib oling. Ushbu havo tozalovchi filtrni qo'l vakuum bilan tozalang.
5. Katta havo filtrini sovunli, iliq suv bilan tozalang. Yumshoq yuvish vositasidan foydalanganingizga ishonch hosil qiling.

6. Filtrni toza suv bilan yuvib tashlang, so'ngra ortiqcha suvni silkiting.
7. Uni salqin va quruq joyda quriting va to'g'ridan-to'g'ri quyosh nurlari ta'siridan saqlaning.
8. Quriganida, havoni yangilaydigan filtrni kattaroq filtrga mahkamlang, so'ngra uni ichki qismga qaytaring.
9. Ichki blokning old panelini yoping.

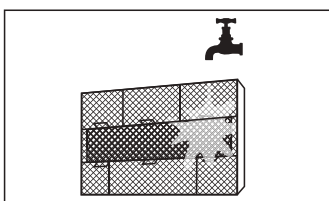
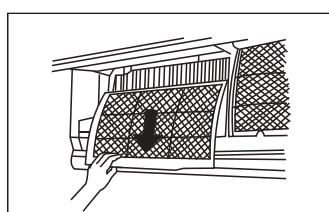
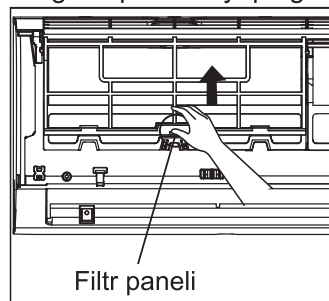

## ⚠️ DIQQAT

- Filtni almashtirishdan yoki tozalashdan oldin jihozni o'chiring va uning quvvat manbaini uzing.
- Filtni chiqarayotganda jihozdagi metall qismlarga tegmang. O'tkir metall qirralar sizni kesishi mumkin.
- Ichki bo'lim qismini tozalash uchun suv ishlatmang. Bu izolyatsiyani yo'q qilishi va elektr toki urishiga olib kelishi mumkin.
- Quritish paytida filtni to'g'ridan-to'g'ri quyosh nurutushadigan joyga qo'ymang. Bu filtni kichraytirishi mumkin.

## ⚠️ DIQQAT

- Tashqi blokni har qanday texnik xizmat ko'rsatish va tozalash vakolatli diler yoki litsenziyalangan xizmat ko'rsatuvchi provayder tomonidan amalga oshirilishi kerak.
- Qurilmani har qanday ta'mirlash vakolatli diler yoki litsenziyalangan xizmat ko'rsatuvchi provayder tomonidan amalga oshirilishi kerak.

## Texnik Xizmat kursatish - uzoq muddat foydalanmaslikda

Agar siz konditsioneringizni uzoq vaqt davomida ishlatmasangiz, quyidagilarni bajaring:

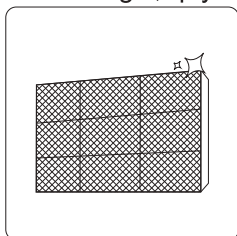

Barcha filtrlarni tozalang

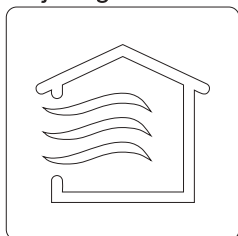

Qurilma to'liq quriguncha FAN funksiyasini yoqing

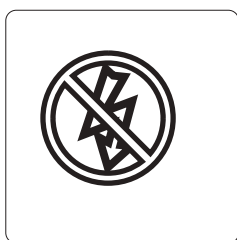

Jihozni o'chiring va quvvatni uzing

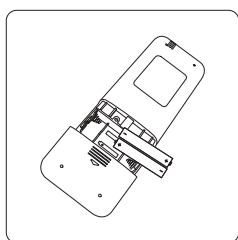

Batareyalarni masofadan boshqarish pultidan chiqarib oling

## Texnik Xizmat kursatish - mavsum oldidan tekshirish

Uzoq vaqt davomida ishlatilmagandan keyin yoki tez-tez ishlatilishidan oldin quyidagilarni bajaring:

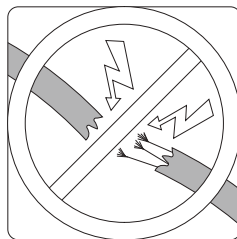

Shikastlangan simlarni tekshiring

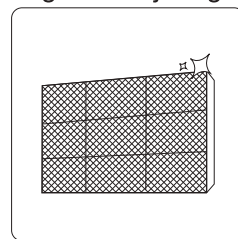

Barcha filtrlarni tozalang



Sizib chiquvchi gaz yoki suyuqlikni tekshiring

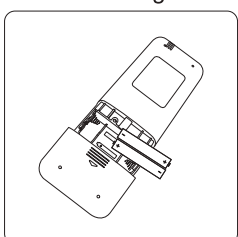

Batareyalarni almashtiring

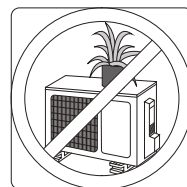
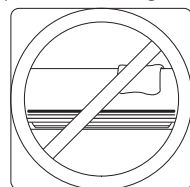

Hech narsa barcha havo kirish va chiqish joylarini to'sib qo'ymasligiga ishonch hosil qiling

# Muammolarni bartaraf qilish

## XAVFSIZLIK CHORALARI

Agar quyidagi holatlarning birortasi sodir bo'lsa, darhol qurilmangizni o'chiring!

- Elektr shnuri shikastlangan yoki g'ayritabiiy darajada issiq
- Yonayotgan hidni sezasiz
- Qurilma baland yoki g'ayritabiiy tovushlarni chiqaradi
- Elektr quvvati saqlagichi yonadi yoki avtomatik o'chirgich tez-tez yonib qoladi
- Suv yoki boshqa narsalar jihozga tushishi yoki tashqariga chiqishi

**BULARNI O'ZINGIZNI TUZATISHGA URINMANG! ZUDLIK BILAN VAKOLATLI XIZMAT KO'RSATUVCHI PROVAYDER BILAN BOG'LANING!**

## Umumiy muammolar

Quyidagi muammolar nosozlik emas va aksariyat hollarda ta'mirlashni talab qilmaydi.

Muammo	Mumkin sabablar:
<b>ON/OFF tugmachasini bosganda jihoz yoqilmaydi.</b>	Jihozda 3 minutlik himoya xususiyati mavjud, bu jihozni ortiqcha yuklanishiga yo'l qo'ymaydi. O'chirilganidan keyin uch daqiqa ichida jihozni qayta yoqib bo'lmaydi.
<b>Qurilma COOL (SALQIN) / HEAT (ISSIQLIK) rejimidan FAN (VENTILYATOR) rejimiga o'tadi.</b>	<p>Qurilmada sovuq paydo bo'lishining oldini olish uchun jihoz sozlamalarini o'zgartirishi mumkin. Harorat ko'tarilgach, qurilma yana avval tanlangan rejimda ishlay boshlaydi.</p> <p>Belgilangan haroratga erishilgach, shu vaqtning o'zida jihoz kompressorni o'chiradi. Harorat yana o'zgarib turganda jihoz ishlashni davom ettiradi.</p>
<b>Ichki blok oq tuman chiqaradi.</b>	Nam mintaqalarda xona havosi va konditsioner havosi o'rtasidagi katta harorat farqi oq tumanni keltirib chiqarishi mumkin.
<b>Ichki va tashqi birliklar ham oq tuman chiqaradi.</b>	Muzdan tushirilgandan so'ng jihoz HEAT (ISSIQLIK) rejimida qayta ishlaganda, muzdan tushirish jarayonida hosil bo'lgan namlik tufayli oq tuman paydo bo'lishi mumkin.
<b>Ichki birlik shovqinlarni chiqaradi.</b>	<p>Havo yo'naltirgich o'z o'rnini tiklaganida shoshilinch havo tovushi paydo bo'lishi mumkin.</p> <p>Jihozni plastik qismlarining kengayishi va qisqarishi tufayli jihozni HEAT (ISSIQLIK) rejimida ishlagandan so'ng, g'ichirlagan ovoz paydo bo'lishi mumkin.</p>
<b>Ichki blok ham, tashqi blok ham shovqin chiqaradi.</b>	<p>Ish paytida past xirillash ovozi: Bu odatiy holdir va ichki va tashqi bloklardan oqib tushadigan sovutgich gazidan kelib chiqadi.</p> <p>Tizim ishga tushganda, ishlamay qolganida yoki muzdan tushayotganda past xirillash ovozi: Bu shovqin normal va xladagent gazining to'xtashi yoki yo'nalishini o'zgartirishi natijasida yuzaga keladi.</p> <p>Chiyillagan ovozi: Ishlash davomida harorat o'zgarishi natijasida plastik va metall qismlarning normal kengayishi va qisqarishi chiyillagan shovqinlarni keltirib chiqarishi mumkin.</p>

Muammo	Mumkin sabablar:
<b>Tashqi blok shovqinlarni hosil qiladi</b>	Qurilma mavjud ish rejimiga qarab turli xil tovushlarni chiqaradi.
<b>Ichki yoki tashqi blokdan chang chiqadi.</b>	Jihoz uzoq vaqt davomida ishlatilmaganda chang to'plashi mumkin, bu jihoz yoqilganda tarqaladi. Buni uzoq vaqt harakatsizlik paytida jihazni yopish orqali yumshatish mumkin.
<b>Jihoz yomon hid chiqaradi.</b>	Qurilma ish paytida chiqadigan atrofdagi hidlarni (masalan, mebel, ovqat pishirish, sigareta va boshqalarni) o'ziga singdirishi mumkin.
	Qurilmaning filtrlari mog'orlangan bo'ladi, ularni tozalash kerak.
<b>Tashqi blokning parragi ishlamaydi.</b>	Ish paytida, parrakning ishlashi mahsulotning ishlashini optimallashtirish uchun boshqariladi.
<b>Mahsulot ishlashi mo'tadil bo'lmagan, kutilmagan nosozliklar yoki mahsulot umuman o'z funksiyasini bajarmaydi.</b>	Uyali telefon minoralari va masofadan turib kuchaytirgichlarning aralashuvi jihazning noto'g'ri ishlashiga olib kelishi mumkin. Bunday holda, quyidagilarni sinab ko'ring: <ul style="list-style-type: none"> <li>• Quvvatni uzing, keyin qayta ulang.</li> <li>• Ishni qayta boshlash uchun masofadan boshqarish pultidagi ON/OFF tugmasini bosing.</li> </ul>

**ESLATMA:** Agar muammo hal qilinmasa, mahalliy sotuvchiga yoki eng yaqin mijozlarga xizmat ko'rsatish markaziga murojaat qiling. Ularga jihazning noto'g'ri ishlashining batafsil tavsifini, shuningdek sizning model raqamingizni bering.

## Muammolarni bartaraf qilish

Muammolar yuzaga kelganda, iltimos, ta'mirlash kompaniyasiga murojaat qilishdan oldin quyidagi jihatlarni tekshiring.

Muammo	Mumkin sabablar:	Qaror va echim
<b>Sovutishning yomon ishlashi</b>	Temperatura sharoiti atrofdagi xona xaroratidan yuqori bo'lishi mumkin.	Harorat sozlamasini pasaytiring
	Ichki yoki tashqi blokda issiqlik almashinuvchisi ifloslangan.	Ta'sir qilingan issiqlik almashinuvchini tozalang.
	Havo filtri ifloslangan.	Filtarni olib va ko'rsatmalarga muvofiq tozalang.
	Ikkala qurilmaning havo kirishi yoki chiqishi bloklangan.	Jihazni o'chiring, to'siqni olib tashlang va uni qayta yoqing.
	Eshiklar va derazalar ochiq.	Jihazni ishlatishda barcha eshiklar va derazalar yopiq ekanligiga ishonch hosil qiling.
	Haddan tashqari issiqlik quyosh nurlari natijasida hosil bo'ladi.	Yuqori issiqlik yoki yorqin quyosh paytida derazalar va pardalarni yoping.
	Xonada juda ko'p issiqlik manbalari (odamlar, kompyuterlar, elektronika va boshqalar)	Issiqlik manbalarini kamaytiring.
	Xladagent sirqib chiqishi yoki uzoq vaqtdan so'ng ishlatish	Teshiklarni tekshiring, agar kerak bo'lsa qaytadan berkiting va xladagentni qayta to'ldirib qo'ying.
	SILENCE (SUKUT) funksiyasi yoqilgan. (ixtiyoriy funktsiya)	SILENCE (SUKUT) funktsiyasi ish chastotasini kamaytirish orqali mahsulot ish faoliyatini pasaytirishi mumkin. SILENCE (SUKUT) funktsiyasini o'chirib qo'ying.

Muammo	Mumkin sabablar:	Qaror va echim
<b>Qurilma ishlamayapti</b>	Elektr uzilishi	Quvvat tiklanishini kuting
	Quvvat o'chirilgan	Quvvatni yoqing
	Saqlagich(predoxranitel)	Saqlagichni almashtiring
	Masofadan boshqarish pultidagi batareyalar tugadi	Batareyalarni almashtiring
	Qurilmaning 3 daqiqali himoyasi faollashtirildi.	Qurilmaning 3 daqiqali himoyasi faollashtirildi
	Taymer yoqilgan	Taymerni o'chirib qo'ying
<b>Qurilma tez-tez ishga tushadi va to'xtaydi</b>	Tizimda juda ko'p yoki oz miqdorda sovutgich mavjud	Teshiklarni tekshiring va tizimni sovutgich bilan to'ldiring.
	Siqilmagan gaz yoki namlik tizimga kirdi.	Evakuatsiya qiling va tizimni sovutgich bilan to'ldiring.
	Kompressor buzilgan	Kompressorni almashtiring
	Kuchlanish juda yuqori yoki juda past	Kuhlanishni tartibga solish uchun manostatni o'rnatish
<b>Isitishning yomon ishlashi</b>	Tashqi harorat juda past	Yordamchi isitish moslamasidan foydalaning
	Eshik va derazalardan sovuq havo kirib kelmoqda	Foydalanish paytida barcha eshiklar va derazalar yopiq ekanligiga ishonch hosil qiling
	Past sovutgich oqish yoki uzoq muddatli foydalanish uchundir	Teshiklarni tekshiring, agar kerak bo'lsa qaytadan berkiting va sovutgichni yoping.
<b>Ko'rsatkich lampalari mitillashda davom etmoqda</b>	Jihoz ishlashni to'xtatishi yoki xavfsiz ishlashda davom etishi mumkin Agar indikator lampalari yonib tursa yoki xato kodlari paydo bo'lsa, taxminan 10 daqiqa kuting Muammo o'z-o'zidan hal qilinishi mumkin	
<b>Xato kodi paydo bo'ladi va ichki blokning oynasida quyidagi harflar bilan boshlanadi:</b>	Agar yo'q bo'lsa, quvvatni uzing, keyin uni qayta ulang. Jihozni yoqing. Agar muammo hal qilinmasa, elektr energiyasini uzing va eng yaqin mijozlarga xizmat ko'rsatish markaziga murojaat qiling.	
	<ul style="list-style-type: none"> <li>• E (x), P (x), F (x)</li> <li>• EH (xx), EL (xx), EC (xx)</li> <li>• PH (xx), PL (xx), PC (xx)</li> </ul>	











**ESLATMA:** Agar yuqoridagi tekshiruvlar va diagnostika ishlarini olib borganingizdan keyin muammoingiz davom etsa, darhol qurilmangizni o'chiring va vakolatli xizmat ko'rsatish markaziga murojaat qiling

Antimikrobiyal funktsiyasini bajarish uchun ushbu mahsulot kumush sinkli zeolit biotsid moddasi bilan ishlangan.

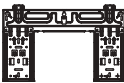

## Aksessuarlar

Konditsioner tizim quyidagi aksessuarlar bilan ta'minlangan. Konditsionerni o'rnatish uchun barcha o'rnatish qismlari va aksessuarlaridan foydalaning. Noto'g'ri o'rnatish suv oqishi, elektr toki urishi va yong'inga olib kelishi yoki uskunaning ishdan chiqishiga olib kelishi mumkin. Konditsionerga qo'shilmagan buyumlar alohida sotib olinishi kerak

Aksessuarlar nomi.	Q'ty (dona)	Shakl.	Aksessuarlar nomi.	Q'ty (dona)	Shakl.
Qo'lda	2-3		Masofadan boshqarish pulti.	1	
Drenaj qo'shilishi (sovutish va isitish uchun modellari)	1		Batareya	2	
Yordamchi zichlagich (sovutish uchun va isitish modellari)	1		Masofadan boshqarish pulti ushlagichi (ixtiyoriy)	1	
O'rnatish plitasi	1		Masofadan boshqarish pulti ushlagichini mahkamlash uchun burama mix (ixtiyoriy)	2	
Anker	5~8 (modellarga asoslanish)				
O'rnatish plitasining mahkamlash uchun burama mix (shurup)	5~8 (modellarga asoslanish)				

Ism	Shakl.		Miqdor (dona)
Quvurlarni yig'imini ulash	Suyuq tomoni	ø6,35 (1/4 dyuym)	Ehtiyot qismlarni alohida sotib olishingiz kerak. Siz sotib olgan qurilmaning quvur hajmi haqida sotuvchiga murojaat qiling.
		ø9,52 (3/8 dyuym)	
	Gaz tomoni	ø9,52 (3/8 dyuym)	
		ø12,7 (1/2 dyuym)	
		ø15,88 (5/8 dyuym)	

# O'rnatishning qisqacha mazmuni - ichki blok

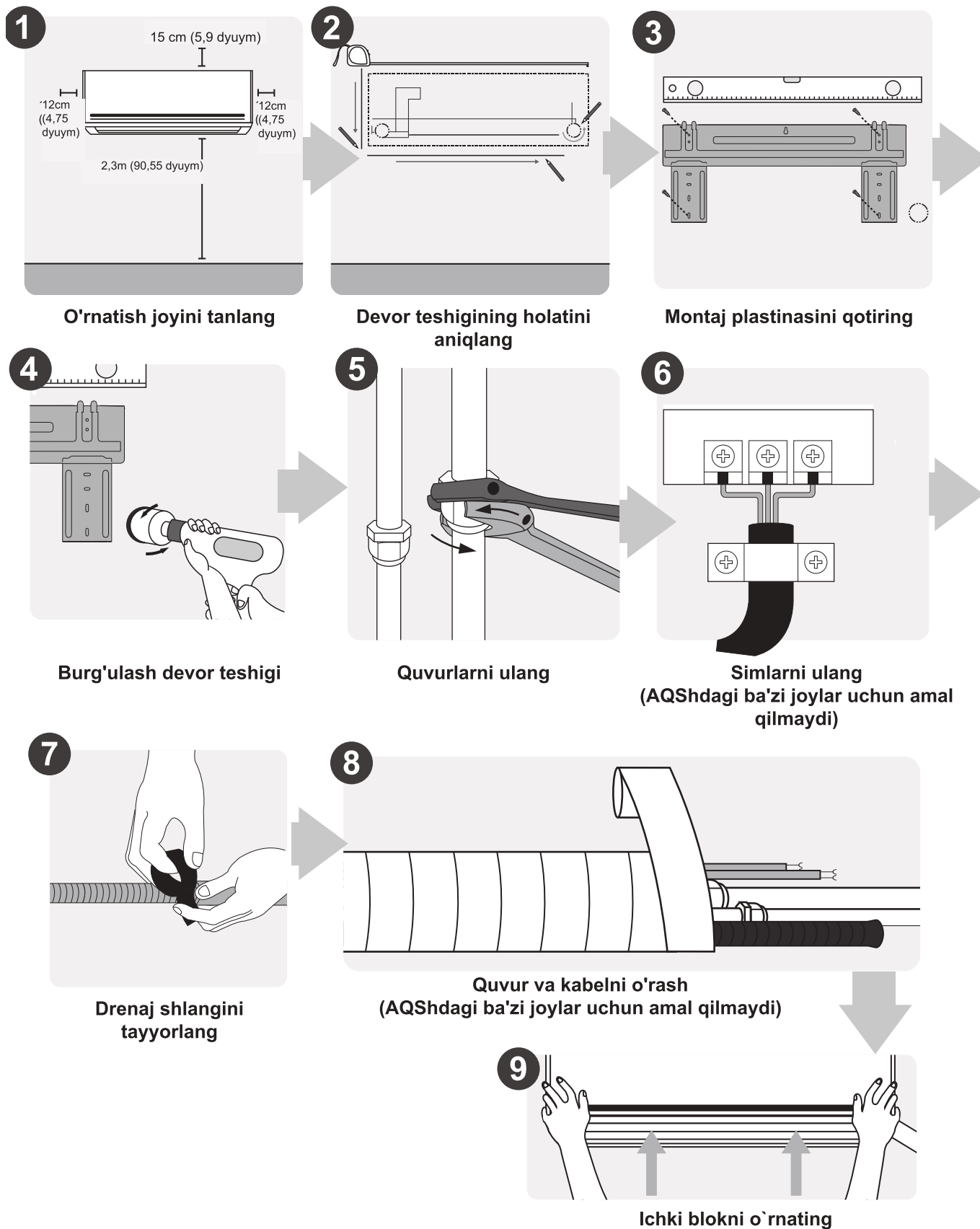



# Ichki blokni O'rnatish

## O'rnatish bo'yicha ko'rsatmalar - ichki birlik

### O'RNATISHDAN AVVAL

Ichki blokni o'rnatishdan oldin, ichki blokning model raqami tashqi blokning model raqamiga mos kelishiga ishonch hosil qilish uchun mahsulot qutisidagi yorliqqa qarang.

### 1-qadam: O'rnatish joyini tanlang

Ichki blokni o'rnatishdan oldin siz tegishli joyni tanlashingiz kerak. Quyida jihoz uchun mos joyni tanlashga yordam beradigan standartlar keltirilgan.

### O'rnatishning to'g'ri joylari quyidagi standartlarga javob beradi:

- Yaxshi havo aylanishi
- Qulay drenaj
- Qurilmaning shovqini boshqa odamlarni bezovta qilmaydi
- Qattiq va qat'iy - joylashuv tebranmaydi
- Jihozning og'irligini ko'tarish uchun etarlicha kuchli
- Boshqa barcha elektr qurilmalardan (masalan, televizor, radio, kompyuter) kamida bir metr masofada joylashgan joy

### Jihozni quyidagi joylarga O'RNATMANG:

- Issiqlik, bug 'yoki yonuvchan gazning har qanday manbalari yaqinida
- Pardalar yoki kiyim-kechak kabi yonuvchan narsalarga yaqin
- Havo aylanishini to'sib qo'yadigan har qanday to'siq yaqinida
- Eshik yonida
- To'g'ridan-to'g'ri quyosh nuri tushadigan joyda

### DEVOR TESHIGI HAQIDA QAYD:

Agar o'rnatilgan sovutgich quvurlari yo'q bo'lsa Joyni tanlashda, devor teshigi uchun keng joy qoldirishingiz kerakligini unutmang (Ichki va tashqi bloklarni bog'laydigan signalli simi va sovutgich quvurlari uchun burg'ilash uchun quvur teshigini ko'ring). Barcha quvurlar uchun standart holat ichki blokning o'ng tomonidir (jihozga qaragan holda). Shu bilan birga, qurilma quvurlarni chapga ham, o'ngga ham

joylashtirishi mumkin.

### Devor va shipdan to'g'ri masofani ta'minlash uchun quyidagi diagrammaga murojaat qiling:

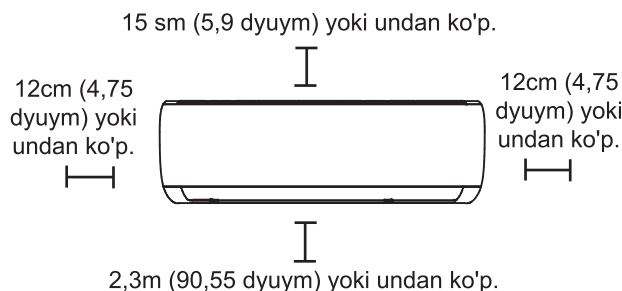

### 2-qadam: O'rnatish plitasini devorga ulang.

O'rnatish plitasi - bu ichki qismni o'rnatadigan qurilma.

- Ichki blokning orqa qismidagi o'rnatish plitasini chiqarib oling.

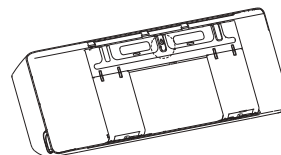

- O'rnatish plitasini devorga vintlar bilan mahkamlang. O'rnatish plitasining devorga tekis ekanligiga ishonch hosil qiling.

### BETON YOKI G'ISHT DEVORLARI UCHUN ESLATMA:

Agar devor g'ishtdan, betondan yoki shunga o'xshash materiallardan yasalgan bo'lsa, devorga 5 mm diametri (0,2 dyuymli) teshiklarni oching va taqdim etilgan konvert ankraylarini joylashtiring. Keyin vintlarni to'g'ridan-to'g'ri klip ankraylariga mahkamlab, o'rnatiladigan plitani devorga mahkamlang.

### 3-qadam: Birlashtiruvchi quvurlar uchun burg'ulab devor teshing

- O'rnatish plitasining holatiga qarab devor teshigining o'rnini aniqlang. Plitaning o'lchamlari haqida ma'lumot oling.
- 65 mm (2,5 dyuym) yoki 90 mm (3,54 dyuym) (modellarga qarab) yadroli matkap yordamida devorga teshik oching. Teshikning bir oz pastgi burchak ostida burilganligiga ishonch hosil qiling, shunda teshikning tashqi uchi ichki qismdan 5 mm dan 7 mm gacha (0,2-0,275 dyuym) pastroq bo'ladi. Bu suvni to'g'ri drenajlashni ta'minlaydi.
- Himoya devoridagi manjetni teshikka joylashtiring. Bu teshikning chekkalarini himoya qiladi va o'rnatish jarayonini tugatgandan so'ng uni yopishtirishga yordam beradi.

### ⚠️ DIQQAT

Devor teshigini burg'ulashda simlardan, vodoprovod va boshqa sezgir qismlardan saqlanishingizga ishonch hosil qiling.

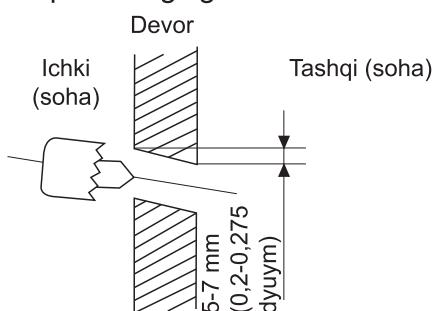

### O'RNATISH PLITASI O'LCHOVLARI

Turli xil modellarda turli xil o'rnatish plitalari mavjud.

Turli xil xususiylashtirish talablari uchun o'rnatish plitasining shakli biroz boshqacha bo'lishi mumkin. Ammo ichki birlikning o'lchamlari uchun o'rnatish o'lchamlari bir xil.

Masalan, A va B turlarini ko'ring:

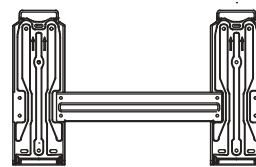
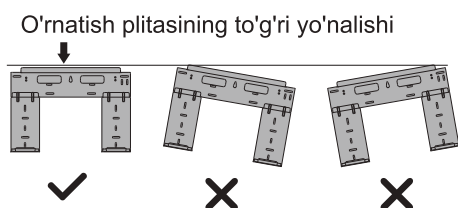

B turi

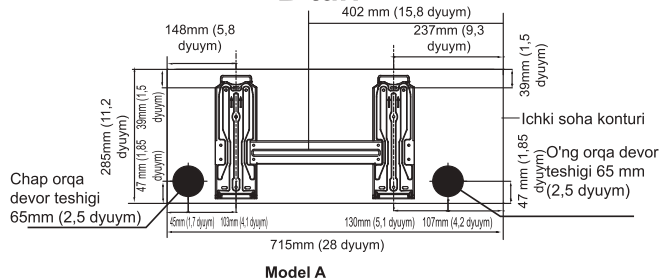

Model A

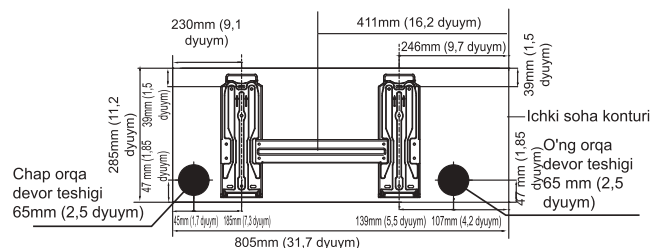

Model B

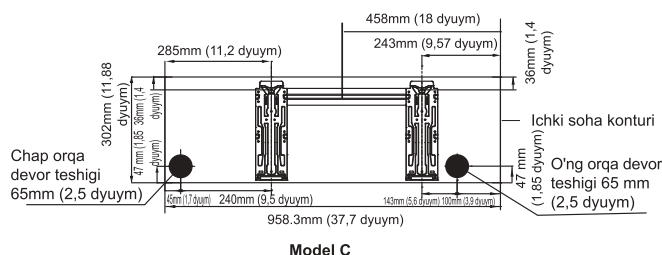

Model C

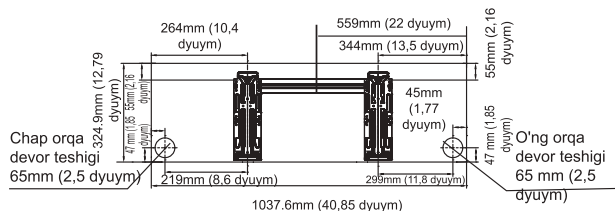

Model D

**ESLATMA:** Gaz bilan tutashtiruvchi quvur  $\varnothing 15,88\text{mm}$  (5/8 dyuym) yoki undan ko'p bo'lsa, devor teshigi 90mm (3,54 dyuym) bo'lishi kerak.

#### 4-qadam: Sovutgich quvurlarini tayyorlang

Sovutgich quvurlari jihozning orqa tomoniga ulangan izolyatsiya konverti ichida joylashgan. Quvurlarni devordagi teshikdan o'tkazmasdan oldin uni tayyorlashingiz kerak.

1. Devor teshigining o'rnatish plitasiga nisbatan holatiga asoslanib, truboprovod qurilmadan chiqadigan tomonni tanlang.
2. Agar devor teshigi jihoz orqasida bo'lsa, panelni joyida saqlang. Agar devor teshigi ichki blokning yon tomonida bo'lsa, blokirovka qilingan plastmassa panelni jihozning o'sha tomonidan oling. Bu sizning quvuringiz qurilmadan chiqishi mumkin bo'lgan tuynukni yaratadi. Agar plastmassa paneli qo'l bilan olib tashlash juda qiyin bo'lsa, igna uchli omburlardan foydalaning.

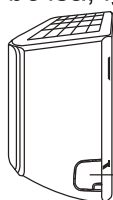

Chiqib ketish paneli

3. Agar mavjud bo'lgan ulanish quvurlari devorga allaqachon o'rnatilgan bo'lsa, to'g'ridan-to'g'ri Connect Drenajiga Shlangiga o'ting. Agar ko'milgan quvurlar bo'lmasa, ichki blokning sovutgich quvurlarini ichki va tashqi bloklarga qo'shiladigan biriktiruvchi quvurga ulang. Batafsil ko'rsatmalar uchun ushbu qo'llanmaning "**Sovutgich Quvurlarni Ulash**" bo'limiga murojaat qiling

#### QUVURLAR QIYALIK BURCHAGI BO'YICHA ESLATMA

Sovutgich quvurlari ichki blokdan to'rt xil tomondan chiqishi mumkin: chap tomon, o'ng tomon, chap orqa, O'ng orqa.

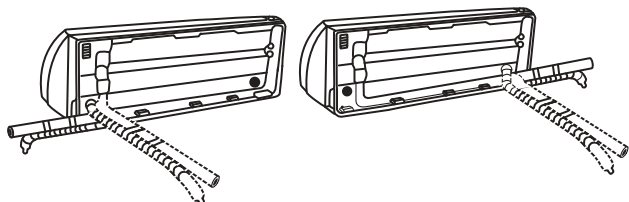

#### ! DIQQAT

Quvurlarni qurilmadan uzoqlashtirayotganda o'yib qo'ymaslik yoki shikastlanishiga yo'l qo'ymaslik uchun juda ehtiyot bo'ling. Quvurdagi har qanday chuqurliklar qurilmaning ishlashiga

ta'sir qiladi.

- Gaykalarni belgilangan momentlarga qadar torting. Agar haddan tashqari siqilgan bo'lsa, gaykalar singan bo'lishi mumkin, shuning uchun sovutgich oqishi mumkin.

#### ! DIQQAT

- Quvurlarning kengayishi tufayli qo'shimcha sovutish zaryadini minimallashtirish uchun quvur uzunligini minimal darajada ushlab turing. (Quvurlarning maksimal ruxsat etilgan uzunligi: 15 m (\*\*09/12\*\*\*\*\*uchun) va 30 m (\*\*18/24\*\*\*\*\*uchun))
- Quvurlarni ulashda, jismoniy shikastlanish tufayli sovutgichning oqishini oldini olish uchun atrofdagi narsalar ularga xalaqit bermasligi yoki ular bilan aloqa qilmasligiga ishonch hosil qiling.
- Sovutgich quvurlari o'rnatilgan joylar milliy gaz qoidalariga muvofiqligiga ishonch hosil qiling.
- Yaxshi shamollatish sharoitida qo'shimcha sovutgichni zaryadlash va quvurlarni payvandlash kabi ishlarni bajarganingizga ishonch hosil qiling.
- Sovutgich aylanmaydigan sharoitda mexanik ulanish uchun payvandlash va quvurlarni bajarishni unutmang.
- Quvurlarni qayta ulashda, sovutgichning oqishini oldini olish uchun yangi tutashgan birikmani bajaring.
- Sovutgich quvurlari va egiluvchan sovutgich ulagichlari ustida ishlayotganda, ular atrofdagi narsalar tomonidan jismonan zarar ko'rmasligi uchun ehtiyot bo'ling.

#### 5-qadam: Drenaj shlangini ulang

Drenaj shlangi jihozning chap tomoniga o'rnatiladi (jihozning orqa tomonidan qaralganda) Shu bilan birga, u o'ng tomonga ham biriktirilishi mumkin. Drenajni to'g'ri ta'minlash uchun drenaj shlangini sovutgich quvurlari qurilmadan chiqadigan tomonga mahkamlang. Drenaj shlangining uchini (alohida sotib olinadi) drenaj shlangining oxiriga ulang.

- Yaxshi muhrlanishini ta'minlash va qochqinning oldini olish uchun ulanish nuqtasini teflon lenta bilan mahkam o'rab qo'ying.
- Drenaj shlangining yopiq joyda qoladigan qismi uchun, kondensatsiyani oldini olish uchun uni ko'pikli quvur izolyatsiyasi bilan

o'rab oling.

- Havo filtrini olib tashlang va drenaj idishiga ozgina miqdorda suv quyning, shunda suv jihozdan silliq oqadi.

## ! DRENAJ SHLANGINI JOYLASHTIRISH TO'G'RISIDA QAYD ETISH

Drenaj shlangini quyidagi rasmlarga muvofiq tashkil qilganingizga ishonch hosil qiling.

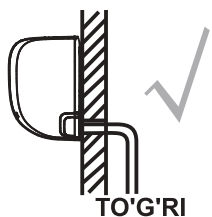

Drenajni to'g'ri ta'minlash uchun drenaj shlangida burmalar yoki chuqurliklar yo'qligiga ishonch hosil qiling.



Drenaj shlangidagi burmalar suv ushlagichlarini hosil qiladi.

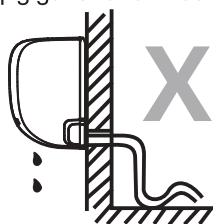

Drenaj shlangidagi burmalar suv ushlagichlarini hosil qiladi.



Drenaj shlangining uchini suvga yoki suv yig'iladigan idishlarga qo'ymang. Bu to'g'ri drenajni oldini oladi.

## FOYDALANILMAGAN DRENAJ SHLANGINI ULANG

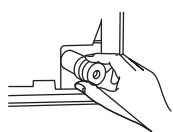

Kiruvchi oqishlarning oldini olish uchun siz foydalanilmagan drenaj teshigini ta'minlangan rezina vilkasiga ulang.

## ! HAR QANDAY ELEKTR ISHLARINI BAJARISHDAN OLDIN, USHBU QOIDALARNI O'QING

4. Barcha simlar mahalliy va milliy elektr qoidalariga, qonunlariga mos kelishi va litsenziyaga ega bo'lgan elektrikchi tomonidan o'rnatilishi kerak.
5. Barcha elektr ulanishlari ichki va tashqi bloklarning panellarida joylashgan Elektr aloqasi diagrammasiga muvofiq amalga

oshirilishi kerak.

6. Elektr ta'minotida jiddiy xavfsizlik muammosi bo'lsa, darhol ishni to'xtating. Mijozga o'z fikringizni tushuntiring va xavfsizlik muammosi to'g'ri hal etilmaguncha jihozni o'rnatishni rad eting.
7. Quvvat kuchlanishi nominal kuchlanishning 90-110% gacha bo'lishi kerak. Elektr ta'minotining yetishmasligi, ishlamay qolishi, elektr toki urishi yoki yong'inga olib kelishi mumkin.
8. Agar quvvatni o'rnatilgan simlarga ulab qo'ysangiz, kuchlanishni himoya qiluvchi va quvvatni jihozning maksimal oqimidan 1,5 baravar ko'p bo'lgan asosiy quvvat tugmachasini o'rnatish kerak.
9. Agar elektrni o'rnatilgan simlarga ulab qo'ysangiz, barcha qutblarni ajratib turadigan va kamida 1/8 dyuym (3mm) kontaktli ajratishga ega bo'lgan o'chirgich yoki tarqatgich simlarga kiritilishi kerak. Malakali mutaxassis tasdiqlangan elektron to'sar yoki kalitni ishlatishi kerak.
10. Jihozni faqat alohida tarmoq rozetkasiga ulang. Ushbu rozetkaga boshqa jihozni ulamang.
11. Konditsionerni to'g'ri yerga ulanganligiga ishonch hosil qiling.
12. Har qanday sim bir-biriga mahkam bog'langan bo'lishi kerak. Bo'sh simlar terminalni haddan tashqari qizib ketishiga olib kelishi mumkin, natijada mahsulot ishlamay qolishi va yong'in chiqishi mumkin.
13. Sovutgich trubkasi, kompressor yoki jihoz ichidagi har qanday harakatlanuvchi qismlarga simlarning tegishiga yoki to'xtashiga yo'l qo'ymang.
14. Agar jihozda yordamchi elektr isitgich bo'lsa, u har qanday yonuvchan materiallardan kamida 1 metr (40 dyuym) masofada o'rnatilishi kerak.
15. Elektr toki urmasligi uchun, elektr ta'minoti o'chirilgandan ko'p o'tmay, hech qachon elektr qismlariga tegmang. Quvvatni o'chirgandan so'ng, har doim elektr qismlariga tegmasdan oldin 10 daqiqa yoki undan ko'proq vaqt kuting.

 **OGOHLANTIRISH****HAR QANDAY ELEKTR YOKI SIM ISHLARINI BAJARISHDAN OLDIN, ASOSIY QUUVVATNI TIZIMDAN O'CHIRING.****6-qadam: Signal kabelini ulang**

Signal kabeli ichki va tashqi bloklar o'rtasidagi aloqani ta'minlaydi. Kabelni ulanishga tayyorlashdan oldin avval siz uning o'lchamini to'g'ri tanlashingiz kerak.

**Kabel turlari**

- **Yopiq elektr kabeli** (agar mavjud bo'lsa): H05VV-F yoki H05V2V2-F
- **Tashqi quvvat Kabel:** H07RN-F
- **Signal kabeli:** H07RN-F

**Quvvat va signal kabellarining kesimdagi minimal maydoni (ma'lumot uchun)**

Qurilmaning nominal oqimi (A)	Nominal ko'ndalang kesishuv maydoni (mm <sup>2</sup> )
> 3 va ≤ 6	0,75
> 6 va ≤ 10	1
> 10 va ≤ 16	1,5
> 16 va ≤ 25	2,5
> 25 va ≤ 32	4
> 32 va ≤ 40	6

- R-32 sovutgichidan foydalaniladigan mahsulot uchun quyidagi talablarga rioya qilgan holda uchqun chiqmasligi uchun ehtiyot bo'ling:
  - Saqlagich(predoxranitel) larni quvvatni o'chirmasdan olmang.
  - Elektr vilkasini rozetkadan konditsioner yoniq holatda uzmang.
  - Chiqish tuynugi yuqori joyda joylashtirish tavsiya etiladi. Shnurlarni chigallashib ketmaslik uchun joylashtiring.

**TO'G'RI KABEL O'LCHAMINI TANLANG**

Kerakli quvvat manbai kabeli, signal kabeli, sug'urta va kalitning o'lchami jihozning maksimal oqimi bilan belgilanadi. Maksimal oqim jihozning yon panelida joylashgan yorliqda ko'rsatilgan. To'g'ri simi, sug'urta yoki kalitni tanlash uchun ushbu yorliqqa murojaat qiling.



1. Ichki blokning old panelini oching.
2. Otvorka yordamida jihozning o'ng tomonidagi sim qutisi qopqog'ini oching. Bu terminal blokini ochib beradi.

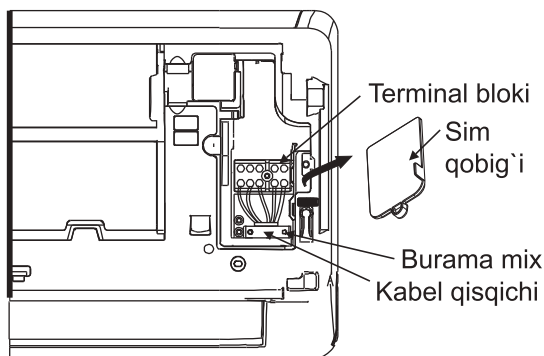

## ! OGOHLANTIRISH

### BARCHA ELEKTR TARMOG`LARI ICHKI BLOK PANELI ORQASIDA O`RNATILGAN ELEKTR DIAGRAM BILAN MOS HOLATDA QAT`IY AMALGA OSHIRILISHI KERAK

3. Kabel qisqichini terminal bloki ostidan burab, yon tomonga qo'ying.
4. Jihozning orqa tomoniga qarab, pastki chap tomonidagi plastik panelni yechib oling.
5. Signal simini ushbu tuynukdan uzatib, jihozning orqa qismidan old qismiga o'tkazing.
6. Jihozning old tomoniga qarab, simni ichki blokning simi diagrammasi bo'yicha ulang, u-shaklli simni ulang va har bir simni mos keladigan terminalga mahkam bog'lab qo'ying.

## ! DIQQAT

### Kuchlanish ostidagi va nol fazali simlarni aralashtirmang

Bu xavfli va konditsionerning ishlamay qolishiga olib kelishi mumkin.

7. Har bir ulanishning xavfsizligini tekshirgandan so'ng, signal kabelini jihozga mahkamlash uchun qisqichidan foydalaning. Kabel qisqichini mahkam bog'lab qo'ying.
8. Jihozning old qismidagi sim qopqog'ini, orqa tomonidagi plastik panelni almashtiring.

## ! ELEKTR TARMOG`I HAQIDA QAYD

### SIM VA SHNURLAR BILAN ULANISH JARAYONI REGIONLARARO O`ZARO FARQ QILISHI MUMKIN.

#### 7-qadam: Qoplash va kabellar

Quvurlarni, drenaj shlangini va signal kabelini devor teshigidan o'tkazmasdan oldin siz joyni tejash, himoya qilish va izolyatsiya qilish uchun ularni bir-biriga bog'lab qo'yishingiz kerak (Shimoliy Amerikada qo'llanilmaydi).

1. Drenaj shlangi, sovutish quvurlari va signal kabelini quyida ko'rsatilganidek joylashtiring:

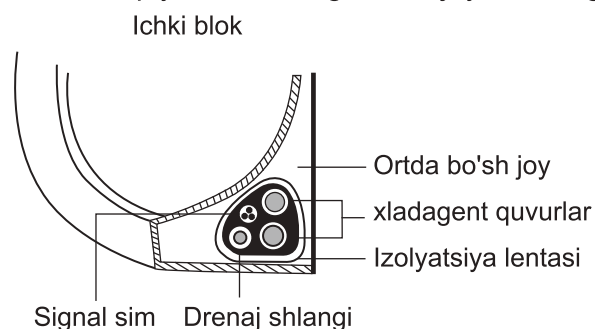

### DRENAJ SHLANGI TAGIDA BO`LISHI SHART

Drenaj shlangi to'plamning pastki qismida joylashganligiga ishonch hosil qiling. Drenaj shlangini to'plamning yuqori qismiga qo'yish, drenaj idishining toshib ketishiga olib kelishi mumkin, bu esa olovga yoki suvga zarar etkazishi mumkin.

### SIGNAL KABELINI BOSHQALARI BILAN ARALASHTIRMANG.

Ushbu buyumlarni bir-biriga bog'lab turganda, simni bir-biriga aralashtirmang yoki boshqa simlar bilan kesib o'tmang.

2. Yopishtiruvchi vinil lentadan foydalanib, drenaj shlangini sovutgich quvurlarining pastki qismiga ulang.
3. Izolyatsiya lentasidan foydalanib, signal simini, sovutgich quvurlarini va drenaj shlangini bir-biriga mahkam bog'lab qo'ying. Barcha buyumlar birlashtirilganligini ikki marta tekshiring.

### QUVURLAR OLIRINI O`RAMANG

O'rash jarayonida truboprovodlarning uchlarini ochiq holda saqlang. O'rnatish jarayonining oxirida qochqinlarni tekshirish uchun ularga kirish kerak (qarang Ushbu qo'llanmaning elektr tekshiruv va qochqinning tekshirilishiga qarang).

## 8-qadam: Ichki blokni o'rnatish

**Agar siz tashqi blokga yangi ulanadigan quvurlarni o'rnatgan bo'lsangiz**, quyidagilarni bajaring:

1. Agar siz allaqachon sovutgich quvurini devordagi teshikdan o'tkazgan bo'lsangiz, 4-bosqichga o'ting.
2. Kir yoki begona narsalar quvurlarga kirmasligi uchun sovutgich quvurlarining uchlari yopilganligini ikki marta tekshiring.
3. Sovutgich quvurlari, drenaj shlangi va signal simlarini o'ralgan to'plamini devordagi teshikdan asta-sekin o'tkazing.
4. Ichki blokning yuqori qismini o'rnatish plitasining yuqori ilgak qismiga qotiring.
5. Jihozning chap va o'ng tomonlariga biroz bosim berish orqali mustahkam o'rnatilganligini tekshiring. siljimasligi. Qurilma siljimaligi yoki qimirlamasligi kerak.
6. Bir tekis bosimdan foydalanib, jihazning pastki yarmini pastga suring. Jihaz o'rnatish plitasining pastki qismidagi ilgaklarga tushguncha pastga qaratib turing.
7. Yana jihazning chap va o'ng tomonlariga ozgina bosim o'tkazib, uning mahkam o'rnatilganligini tekshiring.

**Agar sovutgich quvurlari devorga allaqachon o'rnatilgan bo'lsa**, quyidagilarni bajaring:

1. Ichki blokning yuqori qismini o'rnatish plitasining yuqori ilgak qismiga qotiring. .
2. Sovutgich quvurlari, signal kabeli va drenaj shlangini ulash uchun yetarli joy berib, jihazni ko'tarish uchun tirgagich yoki ponadan foydalaning.



3. Drenaj shlangi va sovutish moslamasining quvurlarini ulang (ko'rsatmalar uchun ushbu qo'llanmaning sovutgichli quvurlarni ulash qismiga qarang).
4. Teshik uchun sinovni amalga oshirish uchun quvurlarni ulash joyini ushlab turing (ushbu qo'llanmaning elektr tekshiruvlari va qochqinlarni tekshirish bo'limiga qarang).
5. Bu sinovdan so'ng, ulanish joyini izolyatsiya lentasi bilan o'rab oling.
6. Jihazni ko'tarib turgan ponani yoki tirgagichni yechib oling.
7. Bir tekis bosimdan foydalanib, jihazning pastki yarmini pastga suring. Jihaz o'rnatish plitasining pastki qismidagi ilgaklarga tushguncha pastga qaratib turing.

## BIRLIK SOZLANISHI

O'rnatish plitasidagi ilgaklar jihazning orqa qismidagi teshiklardan kichikroq ekanligini unutmang. O'rnatilgan quvurlarni ichki blokga ulash uchun yetarli joyingiz yo'qligini aniqlasangiz, jihazga qarab chapga yoki o'ngga taxminan 30-50 mm (1,25-1,95 dyuym) ga sozlanishi mumkin.

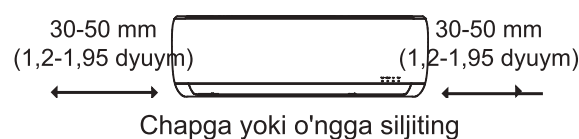

## Tashqi blokni o'rnatish

Mahalliy tartib va qoidalarga rioya qilgan holda jihozni o'rnatish, turli mintaqalar o'rtasida bir oz farq bo'lishi mumkin.

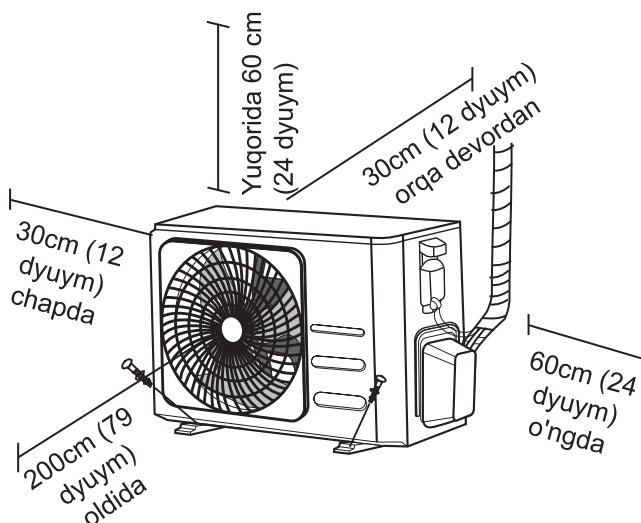

### O'rnatish Ko'rsatmalari - tashqi blok

#### 1-qadam: O'rnatish joyini tanlang

Tashqi blokni o'rnatishdan oldin siz tegishli joyni tanlashingiz kerak. Quyida jihoz uchun mos joyni tanlashga yordam beradigan standartlar keltirilgan.

#### O'rnatishning to'g'ri joylari quyidagi standartlarga javob beradi:

- Yuqoridagi O'rnatish maydoni talablarida ko'rsatilgan barcha joy talablarga javob beradi.
- Yaxshi havo aylanishi va shamollanishi
- Qattiq va qat'iy - joylashuv jihozni qo'llab-quvvatlaydi va tebranmaydi
- Jihozdagi shovqin boshqalarni bezovta qilmaydi
- Uzoq davom etadigan quyosh nuri yoki yomg'irdan saqlangan
- Qor yog'ishi kutilayotgan joyda, muzning paydo bo'lishi va spiralning shikastlanishiga yo'l qo'ymaslik uchun jihozni taglik yostig'i ustida ko'taring. Qurilmani o'rtacha yig'ilgan maydondan yuqori bo'ladigan darajada baland qilib qo'ying. Minimal balandligi 18 dyuym bo'lishi kerak

#### Jihozni quyidagi joylarga O'RNATMANG:

- Havо kirish va chiqish joylarini to'sib qo'yadigan to'siq yaqinida
- Umumiy ko'chani yaqinida, odamlar gavjum bo'lgan joylarda yoki blokda shovqin boshqalarni bezovta qiladi
- Issiq havoning chiqarilishi natijasida zarar ko'radigan hayvonlar yoki o'simliklar yaqinida
- Yonuvchan gazning har qanday manbasi yaqinida
- Ko'p miqdordagi chang ta'sir qiladigan joyda
- Haddan tashqari ko'p miqdordagi sho'r havо ta'sir qiladigan joyda

### KESKIN OB-HAVO UCHUN MAXSUS MASLAHATLAR

#### Agar jihoz kuchli shamolga duchor bo'lsa:

Qurilmani havо chiqadigan shamol yo'nalishi bo'yicha 90 ° burchak ostida bo'ladigan qilib o'rnatish. Agar kerak bo'lsa, uni juda kuchli shamollardan himoya qilish uchun blok oldida to'siq qo'ying.

Quyidagi rasmlarga qarang.

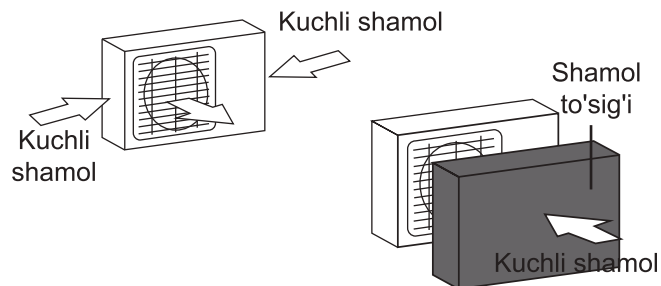

#### Agar jihoz tez-tez kuchli yomg'ir yoki qor ta'sirida bo'lsa:

Yomg'ir yoki qordan himoya qilish uchun jihozning ustida boshpana yarating. Jihoz atrofidagi havо oqimiga to'sqinlik qilmaslik uchun ehtiyot bo'ling.

#### Agar jihozga tez-tez sho'r havо tushsa (dengiz bo'yida):

Korroziyaga qarshi turish uchun maxsus ishlab chiqarilgan tashqi blokdan foydalaning.

## 2-qadam: Drenaj qo'shimchasini o'rnatish (faqat issiqlik pompasi qurilmasi)

Tashqi blokni murvat bilan bog'lashdan oldin, drenaj moslamasini jihozning pastki qismiga o'rnatishingiz kerak. Tashqi blok turiga qarab drenaj bo'g'imlarining ikki xil turi mavjudligiga e'tibor bering.

**Agar drenaj qistirmasi rezina shibbalash bilan birga kelsa (Shakl A), quyidagilarni bajaring:**

1. Tashqi blokga ulanadigan drenaj qo'shimchasining uchiga rezinali muhrni joylashtiring.
2. Drenaj moslamasini jihozning taglik panasida joylashgan teshikka joylashtiring.
3. Drenaj moslamasini jihozning old tomoniga qarab joyiga urguncha 90 ° burang.
4. Drenaj shlangini (shu jumladan emas) drenaj qo'shimchasiga ulang, isitish rejimida jihozdan suvni yo'naltiring.

**Agar drenaj birikmasi rezina muhr bilan birga kelmasa (Shakl B), quyidagilarni bajaring:**

1. Drenaj moslamasini jihozning taglik panasida joylashgan teshikka joylashtiring. Drenaj qo'shma joyni bosadi.
2. Drenaj shlangini (shu jumladan emas) drenaj qo'shimchasiga ulang, isitish rejimida jihozdan suvni yo'naltiring.

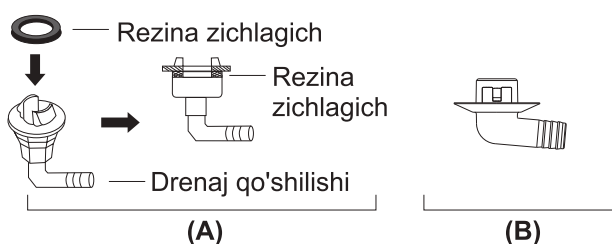
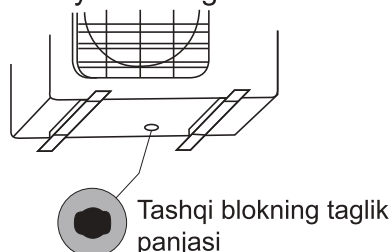

## 3-qadam: Anker tashqi bloki

Tashqi blok erga yoki bo'ltli (M10) devorga o'rnatiladigan tirgakga o'rnatilishi mumkin. Quyidagi o'lchamlarga muvofiq jihozni o'rnatish bazasini tayyorlang.

### O'RNATISH O'LCHOVLARI

Quyida turli xil tashqi birlik o'lchamlari va ularni o'rnatish oyoqlari orasidagi masofa ro'yxati keltirilgan. Quyidagi o'lchamlarga muvofiq jihozni o'rnatish bazasini tayyorlang.

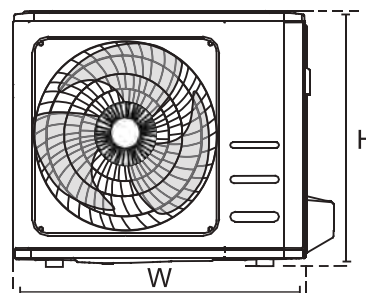
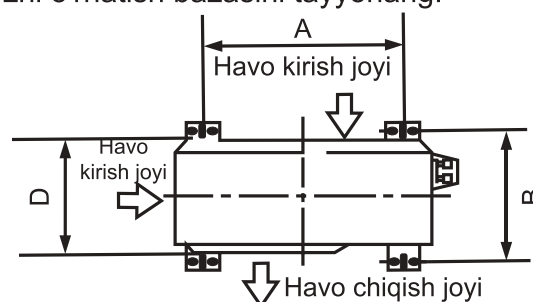

## ! SOVUQ IQLIM SHAROITIDA

Sovuq iqlim sharoitida drenaj shlangining iloji boricha vertikal ekanligiga ishonch hosil qiling, suvning tez oqishini ta'minlang. Agar suv juda sekin oqadigan bo'lsa, u shlangda muzlab qolishi va jihozni suv bosishi mumkin.

Tashqi birlik o'lchamlari (mm) W × H × D	O'rnatish o'lchamlari	
	Masofa A (mm)	Masofa B (mm)
720 × 495 × 270 (28,3" × 19,5" × 10,6")	452 (17,7")	255 (10,0")
800 × 554 × 333 (31,5" × 21,8" × 13,1")	514 (20,2")	340 (13,4")
845 × 702 × 363 (33,3" × 27,6" × 14,3")	540 (21,3")	350 (13,8")

**Agar siz jihozni yerga yoki beton o'rnatish platformasiga o'rnatadigan bo'lsangiz,** quyidagilarni bajaring:

1. O'lchovlar jadvaliga asosan to'rtta kengaytiruvchi murvat uchun joylarni belgilang.
2. Kengayish murvatlari uchun oldindan burg'ulash teshiklarini ochib oling
3. Har bir kengaytiruvchi murvatning uchiga gayka qo'ying.
4. Oldindan ochilgan teshiklarga murvatlarni qoqing
5. Bo'ltlarni kengaytiruvchi murvatlardan oling va tashqi blokni murvatlarga joylashtiring.
6. Har bir kengaytirish murvatiga yuvgichni qo'ying, so'ngra gaykalarni almashtiring.
7. Kalit yordamida har bir gaykalarni mahkamlangunga qadar torting.



### OGOHLANTIRISH

**BETONNI TESHAYOTGANDA KO'ZNI MUHOFAZA QILISH DOIMO TAVSIYA QILINADI.**

**Agar siz jihozni devorga o'rnatiladigan tirkakga o'rnatadigan bo'lsangiz,** quyidagilarni bajaring:



### DIQQAT

Devorning qattiq g'isht, beton yoki shunga o'xshash mustahkam materialdan yasalganligiga ishonch hosil qiling. **Devor jihozning og'irligidan kamida to'rt barobar ko'p bo'lishi kerak.**

1. Tirkak teshiklari o'rnini o'lchamlar jadvaliga asosanib belgilang.
2. Kengayish murvatlari uchun teshiklarni oldindan burang.
3. Har bir kengaytiruvchi murvatning uchiga shayba va gaykani joylashtiring.
4. Kengaytiruvchi murvatlarni o'rnatish uchun tirkaklaridagi teshiklardan o'tkazing, o'rnatish joylarini joyiga qo'ying va devorga bolg'a bilan kengaytiruvchi murvatlarini joylashtiring.
5. O'rnatish tirkaklar tekisligini tekshiring.
6. Jihozni ehtiyotkorlik bilan ko'taring va o'rnatish oyoqlarini tirkaklarga qo'ying.
7. Jihozni tirkakga mahkam bog'lab qo'ying.
8. Agar ruxsat berilsa, tebranish va shovqinni kamaytirish uchun jihozni rezina qistirmalari bilan o'rnatib qo'ying.

#### 4-qadam: Signal va quvvat simlarini ulang

Tashqi blokning terminal bloki jihozning yon tomonidagi elektr o'tkazgich qopqog'i bilan himoyalangan. Qopqog'ining ichki qismida simlarning keng sxemasi ko'rsatilgan..



#### OGOHLANTIRISH

### HAR QANDAY ELEKTR YOKI SIM ISHLARINI BAJARISHDAN OLDIN, ASOSIY QUVVATNI TIZIMDAN O'CHIRING.

1. Kabelni ulanish uchun tayyorlang:

#### TO'G'RI KABELDAN FOYDALANING

- Yopiq elektr kabeli (agar mavjud bo'lsa): H05VV-F yoki H05V2V2-F
- Tashqi quvvat Kabel: H07RN-F
- Signal kabeli: H07RN-F

#### TO'G'RI KABEL O'LCHAMINI TANLANG

Kerakli quvvat manbai kabeli, signal kabeli, saqlagich(predoxranitel) va pereklyuchatelning o'lchami jihozning maksimal oqimi bilan belgilanadi. Maksimal oqim jihozning yon panelida joylashgan yorliqda ko'rsatilgan. To'g'ri kabel, saqlagich yoki pereklyuchatelni tanlash uchun ushbu yorliqqa murojaat qiling.

- a. Simlardan foydalanib, uzun uzun qilib ikkala uchidan rezina g'ilofni yechib oling, ichidagi simlarning taxminan 40 mm (1,57 dyuym) uzunlikda ichki sim ko'rinib tursa bo'ladi.
- b. Izolyatsiyani simlarning uchlaridan yechib oling.
- c. Simlar yordamida simlarning uchlariga u-shaklidagi simlarni siqib qo'ying.

#### KUCLANISH OSTIDA BO'LGAN SIMLARGA E'TIBOR BERING

Simlarni siqish paytida, kuchlanish ta'sirida bo'lgan sim("L")ni boshqa simlardan aniq ajratib turishingizga ishonch hosil qiling.



#### OGOHLANTIRISH

### BARCHA ELEKTR UZATISH ISHLARI TASHQI BLOKNING SIM QOPQOG'I ICHIDA JOYLASHGAN ELEKTR O'TKAZGICHLARI SXEMASIGA MUVOFIQ QAT'IY BAJARILISHI KERAK

2. Elektr simlarini qopqog'ini burab oling va yechib oling.
3. Kabel qisqichini terminal bloki ostidan burab, yon tomonga qo'ying.
4. Montaj sxemasiga muvofiq simni ulang va har bir simning u-shaklli qismini mos keladigan terminalga mahkam bog'lab qo'ying.
5. Har bir ulanishning xavfsizligini tekshirgandan so'ng, terminalga yomg'ir suvi tushishini oldini olish uchun simlarni himoya lentasi bilan o'rab qo'ying.
6. Kabel qisqichidan foydalanib, simni jihozga mahkamlang. Kabel qisqichini mahkam bog'lab qo'ying.
7. Foydalanilmaydigan simlarni PVC elektr lentasi bilan izolyatsiya qiling. Ularni hech qanday elektr yoki metall qismlarga tegmaydigan qilib joylashtiring.
8. Jihozning yon tomonidagi sim qopqog'ini o'rnatib va joyiga burab qo'ying.

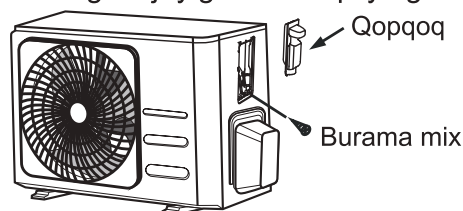

#### Shimoliy Amerikada

1. 3 vintni bo'shatish orqali sim qopqog'ini jihozdan oling.
2. Kanal panelidagi qopqoqlarni tushiring.
3. Quvvur naychalarini (o'z ichiga olmagan) o'tkazgich paneliga vaqtincha o'rnatib qo'ying.
4. Ikkala quvvat manbai va past kuchlanishli liniyalarni terminal blokidagi tegishli terminallarga to'g'ri ulang.
5. Mahalliy tartib-qoidalarga muvofiq jihozni yerga ulang.
6. Har bir simni o'lchamlari uchun simlarning uzunligidan bir necha dyuym uzunroq bo'lishiga ishonch hosil qiling.
7. Quvvur naychalarini mahkamlash uchun qulflangan gaykalarni ishlating.

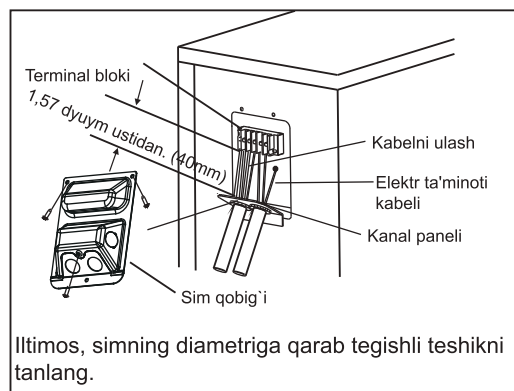

# Xladagent quvurlarini ulash

Sovutgich quvurlarini ulashda ko'rsatilgan sovutgichdan boshqa moddalar yoki gazlarni jihozga kirishiga yo'l qo'ymang. Boshqa gazlar yoki moddalarning mavjudligi jihozning quvvatini pasaytiradi va sovutish siklida g'ayritabiiy yuqori bosimga olib kelishi mumkin. Bu portlash va jarohatlarga olib kelishi mumkin.

## Quvurlar uzunligi to'g'risida eslatma

Sovutgich quvurlarining uzunligi jihozning ishlashi va energiya samaradorligiga ta'sir qiladi. Nominal samaradorlik tebranish va haddan tashqari shovqinni minimallashtirish uchun quvur uzunligi 5 metr (16,5 fut) bo'lgan birliklarda sinovdan o'tkaziladi.

Quvurlarning maksimal uzunligi va pasayish balandligi bo'yicha texnik xususiyatlarni quyidagi jadvalga qarang.

## Birlik modeli bo'yicha sovutgich quvurlarining maksimal uzunligi va pasayish balandligi

Model	Imkoniyatlar (BTU/soat)	Maks. Uzunlik (m)	Maks. Tushish balandligi (m)
R32 Inverter Split konditsioner	< 15.000	25 (82ft)	10 (33ft)
	≥ 15000 va < 24000	30 (98,5ft)	20 (66ft)
	≥ 24000 va < 36000	50 (164ft)	25 (82ft)

## Ulanish bo'yicha ko'rsatmalar - sovutgich quvurlari

### 1-qadam: Quvurlarni kesib oling

Sovutgich quvurlarini tayyorlashda ularni to'g'ri qirgish va yoqish uchun ehtiyot bo'ling. Bu samarali ishlashni ta'minlaydi va kelgusida texnik xizmatga bo'lgan ehtiyojni minimallashtiradi.

1. Ichki va tashqi birliklar orasidagi masofani o'lchash.
2. Quvur keskich asbobidan foydalanib, trubkani o'lchangan masofadan bir oz ko'proq uzining.
3. Quvurning 90° burchak ostida kesilganligiga ishonch hosil qiling.

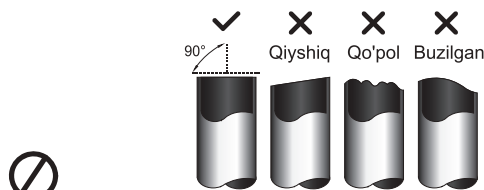

### KESISH PAYTIDA QUVURNI DEFORMATSIYA QILMANG

Kesish paytida trubka shikastlanmasligi, chuqurlashmasligi yoki deformatsiyalanmasligi uchun juda ehtiyot bo'ling. Bu jihozni isitish samaradorligini keskin pasaytiradi.

## 2-qadam: Keraksiz g'udur jism bo'laklarini olib tashlang

G'udur qismlar sovutish moslamasi quvurlari ulanishining havo o'tkazmaydigan germetik holatiga ta'sir qilishi mumkin. Ular butunlay olib tashlanishi kerak.

1. Keraksiz jism qoldiqlari trubaga tushishini oldini olish uchun trubkani pastga qarab tuting.
2. O'rnatgich yoki naychalash vositasidan foydalanib, trubaning kesilgan qismidagi barcha jism qoldiqlarini olib tashlang.



## 3-qadam: Flare trubkasi tugaydi

Havo o'tkazmaydigan muhrga erishish uchun to'g'ri yonish juda muhimdir.

1. Kesilgan trubadan burrlarni olib tashlaganingizdan so'ng, chet el materiallari quvurga kirmasligi uchun uchlarini PVX lenta bilan yoping.
2. Quvurni izolyatsiya materiallari bilan qoplang.
3. Quvurning ikkala uchiga kengaygan gaykalar joylashtiring. Ularning to'g'ri yo'nalishda ekanligiga ishonch hosil qiling, chunki siz ularni yoqishingiz yoki yoqishdan keyin yo'nalishini o'zgartira olmaysiz.

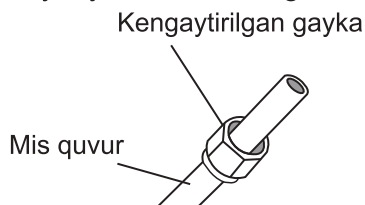

4. Kengaytirish ishlari bajarishga tayyor bo'lgach, trubaning uchidan PV7 lentani olib tashlang.
5. Quvurning uchida qisqich kengligi hosil bo'lgach uni qising. Quvurning uchi quyidagi jadvalda ko'rsatilgan o'lchamlarga muvofiq kengayuvchi shaklining chetidan tashqariga chiqishi kerak.

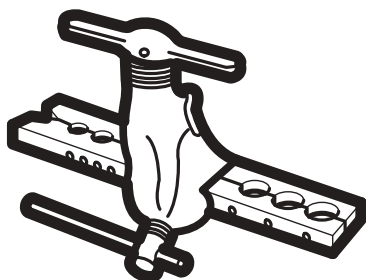

## QUVURLARNI ODATDAGIDAN TASHQARI HOLATDA KECHAYTIRISH

Quvurning tashqi diametri (mm)	A (mm)	
	Eng kam	Maksimal
ø6,35 (ø0,25")	0,7 (0,0275")	1,3 (0,05")
ø9,52 (ø0,375")	1,0 (0,04")	1,6 (0,063")
ø12,7 (ø0,5")	1,0 (0,04")	1,8 (0,07")
ø15,88 (ø0,63")	2,0 (0,078")	2,2 (0,086")

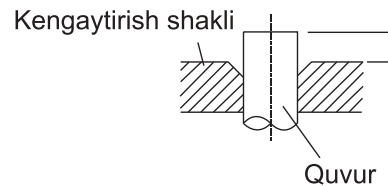

6. Kengaytiruvchi asbobni forma ustiga qo'ying.
7. Kengaytiruvchi asbob dastagini soat strelkasi bo'yicha quvurlar to'liq kengaymaguncha burang.
8. Kengaygan asbob va shaklini olib tashlang, so'ngra trubaning uchida yoriqlar yo'qligiga va imkoniyat darajada yana qancha kengayishi mumkinligini tekshiring.

## 4-qadam: Quvurlarni ulang

Freon quvurlarini ulashda haddan tashqari ko'p burab yubormang yoki quvurlarni biron bir tarzda deformatsiyalashdan ehtiyot bo'ling. Avval past bosimli trubani, so'ngra yuqori bosimli trubani ulashingiz kerak.

## MINIMUM BURULISH RADIUSI

Sovutgichning biriktiruvchi quvurlari egilayotganda, minimal egilish radiusi 10 cm.

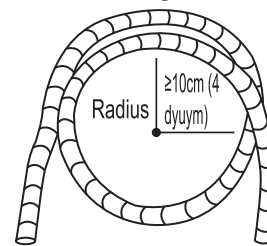

## Quvurlarni ichki blokga ulash bo'yicha ko'rsatmalar

1. Siz ulaydigan ikkita trubaning o'rtasini tekislang.

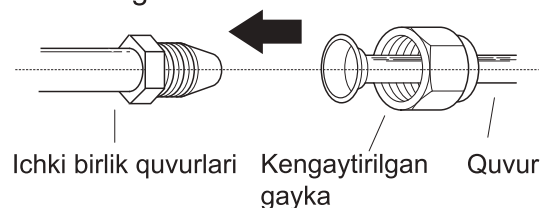



2. Kengaygan gaykani qo'l bilan iloji boricha mahkamlang.
3. Gayka kluchidan foydalanib, gaykani jihoz trubkasiga tuting.
4. Gaykani jihoz trubkasidan mahkam ushlagan holda, burash kaliti yordamida burash kluchini quyidagi burash talablari jadvalidagi burab qotirish qiymatlariga muvofiq torting. Gaykani ozgina bo'shating, keyin yana torting.

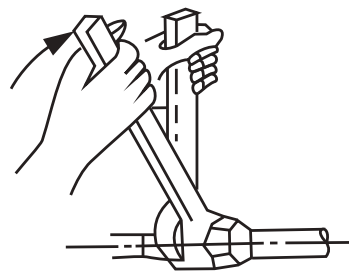

## BURAB QOTIRISH JARAYONIDAGI TALABLAR

Quvurning tashqi diametri (mm)	Siqish momenti (N · m)	Kengayish o'lchami (B) (mm)	Kengaytirish shakli
ø6,35 (ø0,25")	18~20 (180~200kgf.cm)	8,4~8,7 (0,33~0,34")	
ø9,52 (ø0,375")	32~39 (320~390kgf.cm)	13,2~13,5 (0,52~0,53")	
ø12,7 (ø0,5")	49~59 (490~590kgf.cm)	16,2~16,5 (0,64~0,65")	
ø15,88 (ø0,63")	57~71 (570~710kgf.cm)	19,2~19,7 (0,76~0,78")	

### ⊘ HADDAN TASHQARI KO'P BURAB YUBORMANG.

Haddan tashqari kuch gaykani sindirib tashlashi yoki sovitish quvurining shikastlanishiga olib kelishi mumkin. Siz yuqoridagi jadvalda ko'rsatilgan burash talablaridan oshmasligingiz kerak.

### Quvurlarni tashqi blokga ulash bo'yicha ko'rsatmalar

1. Tashqi blokning yon tomonidagi qadoqlangan klapan qopqog'ini echib oling.
2. Klapan uchlaridan himoya qopqoqlarini yechib oling.
3. Kengaytirilgan truba uchlarini har bir klapan bilan to'g'irlang va qo'lingiz orqali sekin astalik bilan gaykani mahkamlang.
4. Gayka kaliti yordamida klapan korpusini mahkam ushlang. Ishlab turadigan klapani yopuvchi gaykani mahkam qisib qo'ymang.
5. Klapan korpusini mahkam ushlagan holda, dinamometrik kaliti yordamida gaykani to'g'ri burab qotirish qiymatlariga muvofiq mahkamlang.
6. Gaykani ozgina bo'shating, keyin yana torting.
7. Qolgan quvur uchun 3-6 bosqichlarni takrorlang.

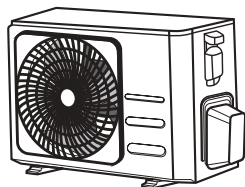

Klapan qopqog'i

5. Klapan korpusini mahkam ushlagan holda, dinamometrik kaliti yordamida gaykani to'g'ri burab qotirish qiymatlariga muvofiq mahkamlang.

### ⚠ KLAPANING ASOSIY KORPUSINI USHLAB TURISH UCHUN GAYKA KLUCHIDAN FOYDALANING

Gaykani siqish momenti valfning boshqa qismlarini yopib qo'yishi mumkin.

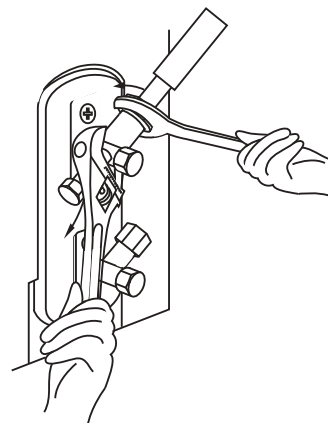

# Havo evakuatsiyasi

## Tayyorgarlik va ehtiyot choralari

Sovutgich zanjiridagi havo va begona moddalar bosimning g'ayritabiiy ko'tarilishiga olib kelishi mumkin, bu esa konditsionerga zarar etkazishi, samaradorligini pasayishi va shikast yetkazishi mumkin. Sovutgich zanjirini evakuatsiya qilish uchun vakuum nasosi va kollektor o'lchagichidan foydalaning, tizimdagi kondensatsiyalanmaydigan gaz va namlikni olib tashlang.

Evakuatsiya dastlabki o'rnatish paytida va jihoz boshqa joyga ko'chirilganda amalga oshirilishi kerak.

## KO'CHIRISHDAN OLDIN

- Ichki va tashqi bloklar orasidagi bog'lovchi quvurlarning to'g'ri ulanganligini tekshiring.
- Barcha simlarning to'g'ri ulanganligini tekshiring.

## Evakuatsiya bo'yicha ko'rsatmalar

1. Kollektor o'lchagichining zaryadlovchi shlangini tashqi blokning past bosimli klapanidagi xizmat ko'rsatish portiga ulang.
2. Kollektor o'lchagichidan vakuum nasosiga boshqa zaryadlovchi shlangni ulang.
3. Kollektor o'lchagichining past bosim tomonini oching. Yuqori bosim tomonini yopiq holda saqlang.
4. Tizimni evakuatsiya qilish uchun vakuum nasosini yoqing.
5. Vakuumni kamida 15 daqiqa davomida yoki aralash o'lchagich  $-76\text{cmHG}$  ( $-10^5\text{ Pa}$ ) o'qiguncha ishlating.

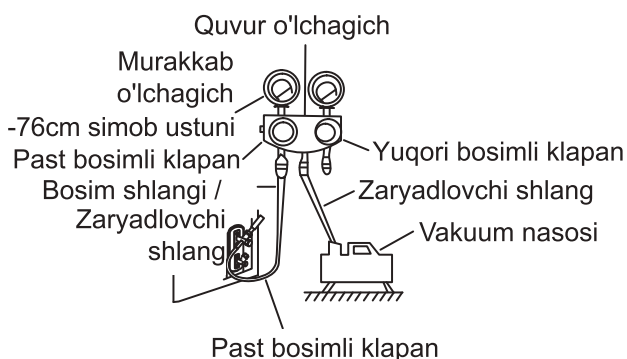

6. Kollektor o'lchagichining past bosimini yopiq va vakuum nasosini o'chiring.

7. 5 daqiqa kuting, so'ngra tizim bosimida o'zgarish bo'lmaganligini tekshiring.
8. Tizim bosimida o'zgarishlar bo'lsa, qochqinlarni qanday tekshirish haqida ma'lumot olish uchun gaz qochqinlarni tekshirish bo'limiga murojaat qiling. Tizim bosimida o'zgarish bo'lmasa, qopqoqni qadoqlangan klapan (yuqori bosimli klapan) burab qo'ying.
9. Olti burchakli kalitni qadoqlangan klapaniga joylashtiring (yuqori bosimli klapan) va kalitni soat miliga teskari yo'nalishda  $1/4$  burab klapani oching. Tizimdan chiqayotgan gazni tinglang, so'ngra 5 soniyadan keyin klapani yoping.
10. Bosimning o'zgarmasligiga ishonch hosil qilish uchun bosim o'lchagichini bir daqiqa davomida tomosha qiling. Bosim o'lchagichi atmosfera bosimidan bir oz yuqori bo'lishi kerak.
11. Zaryadlovchi shlangni xizmat ko'rsatish portidan chiqarib oling.

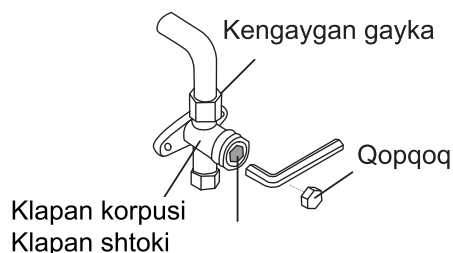

12. Olti burchakli kalit yordamida ham yuqori bosimli, ham past bosimli klapanlarni to'liq oching.
13. Uchala klapanidagi (xizmat ko'rsatish porti, yuqori bosim, past bosim) qopqoqlarini qo'l bilan mahkamlang. Agar kerak bo'lsa, uni dinamometrik kaliti yordamida yanada tortishingiz mumkin.

## ! KLAPAN SHTOKLARINI EHTIYOTKORLIK BILAN OCHING

Klapan shtoklarini ochayotganda olti burchakli kalitni to'xtatuvchiga urilguncha burang. Klapani yanada ochishga majbur qilishga urinmang.

## Xladagent qo'shilishi to'g'risida eslatma

Ba'zi tizimlar quvur uzunligiga qarab qo'shimcha zaryadlashni talab qiladi. Standart quvur uzunligi 5m (16'). Sovutgich tashqi blokning past bosimli klapanidagi xizmat ko'rsatish portidan quvvatlanishi kerak. Zaryadlanadigan qo'shimcha sovuqgichni quyidagi formula yordamida hisoblash mumkin:

### QUVUR UZUNLIGI BO'YICHA QO'SHIMCHA SOVUTGICH

Birlashtiruvchi quvur uzunligi (m)	Havoni tozalash usuli	Qo'shimcha sovuqgich	
≤ Standart quvur uzunligi	Vakuum nasosi	N/A	
> Standart quvur uzunligi	Vakuum nasosi	Suyuq tomoni: ø6,35 (ø0,25") <b>R32:</b> (Quvur uzunligi - standart uzunlik) × 12g/m (Quvur uzunligi - standart uzunlik) × 0,13oz/ fut	Suyuq tomoni: ø9,52 (ø0,375 ") <b>R32:</b> (Quvur uzunligi - standart uzunlik) × 24g/m (Quvur uzunligi - standart uzunlik) × 0,26oz/ fut



**DIQQAT** Sovutgich turlarini ARALASHTIRMANG.

### R-32 sovuqgichini qo'shishda ehtiyot choralarini

An'anaviy zaryadlash protsedurasidan tashqari, quyidagi talablarga rioya qilish kerak.

- Zaryad olayotganda boshqa sovuqgichlar bilan ifloslanish sodir bo'lmasligiga ishonch hosil qiling.
- Sovutgich miqdorini minimallashtirish uchun shlanglar va chiziqlarni iloji boricha qisqa tuting.
- Silindrlar tik holda saqlanishi kerak.
- Zaryad qilishdan oldin sovuqgich tizimining qo'yilishiga ishonch hosil qiling.
- Agar kerak bo'lsa, zaryad olgandan keyin tizimga yorliq qo'ying.
- Tizimni ortiqcha zaryad qilmaslik uchun juda ehtiyot bo'lish kerak.
- Zaryad qilishdan oldin bosim azotli puflash bilan tekshiriladi.
- Zaryad olgandan so'ng, ishga tushirishdan oldin gaz yoki suyuqlik sizib chiqishi mavjudligini tekshiring.
- Ish joyidan chiqishdan oldin utechka bor-yo'qligini tekshirib ko'ring.

### Muhim ma'lumotlar: ishlatiladigan xladagent bo'yicha amal qilish kerak bo'lgan punkt

Ushbu mahsulot tarkibida fforli issiqxona gazlari mavjud. Gazlarni atmosferaga chiqarmang.



**DIQQAT**

Tizimda 5 tCO<sub>2</sub>Y\_j j UYbhyoki undan ko'p florli gaz mavjud bo'lsa, foydalanuvchini xabardor qiling. Bunday holda, kamida 12 oyda bir marta, 517/2014-sonli qoidalarga muvofiq, siz qochqinning mavjudligini tekshirishingiz kerak" Ushbu faoliyat faqat malakali xodimlar tomonidan bajarilishi kerak. Yuqorida keltirilgan vaziyatda, o'rnatuvchi (yoki yakuniy tekshirish uchun mas'uliyatli shaxs) barcha ma'lumotlarni yozib qo'ygan holda texnik kitobni taqdim etishi kerak, bu 2014 YIL 16 APRELDAGI EVROPA PARLAMENTI VA KENGASHINING 517/2014-SONLI NIZOMI (EI). 1 Iltimos, ushbu mahsulot bilan birga berilgan sovuqgich zaryad yorlig'i va ushbu qo'llanmada o'chirilmaydigan siyoh bilan quyidagilarni to'ldiring.

- ① mahsulotning sovuqgich moslamasining zaryadlanishi,
- ② O'z joyida qilinga qo'shimcha xladagent miqdori va
- ①+② sovuqgichning umumiy zaryadi. mahsulot bilan ta'minlangan sovuqgichni zaryadlovchi yorlig'ida.

Sovutgich turi	GWP qiymati
R-32	675
<ul style="list-style-type: none"> <li>GWP: Global isish potentsiali</li> <li>TCO<sub>2</sub>e ni hisoblash: kg x GWP/1000</li> </ul>	

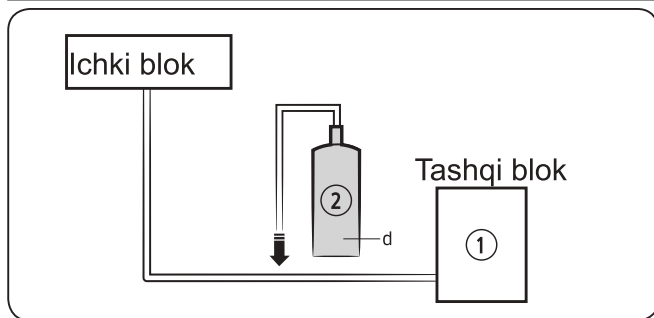

Birlik	Kg	tCO <sub>2</sub> e
①,a		
②,b		
①+②,c		

### ESLATMA

- Zavodning mahsulotni freon bilan zaryadlash: birlik nomini ko'ring
- Ushbu sohada olinadigan qo'shimcha sovutgich miqdori (Sovutgichni to'ldirish miqdori uchun yuqoridagi ma'lumotlarga murojaat qiling).
- Sovutgichning umumiy quvvati
- Sovutgich silindrli va quvvat oluvchi kollektor

### DIQQAT

- To'ldirilgan yorliq mahsulotni zaryad oladigan port yaqinida bo'lishi kerak (masalan, to'xtash klapani qopqog'ining ichki qismiga).
- Sovutgichning umumiy zaryadi (A) dan oshmasligiga ishonch hosil qiling, bu quyidagi formulada hisoblangan maksimal sovutish zaryadidir: Sovutgichning maksimal zaryadi (A) = zavodning sovutish zaryadi (B) + truboprovodning kengayishi sababli maksimal qo'shimcha sovutish zaryadi (C)
- Quyida, har bir mahsulot uchun sovutgichni zaryadlash chegaralari ko'rsatilgan qisqacha jadval mavjud.

Model	R32 (birlik: G)
AR09TXHQASINUA AR09TXHQASIXUA	550
AR12TXHQASINUA AR12TXHQASIXUA	550

## Sovutgich haqida ma'lumot

Muhim ma'lumotlar: ishlatiladigan xladagent bo'yicha me'yoriy tartib.

Ushbu mahsulot tarkibida ftorli issiqxona gazlari mavjud. Gazlarni atmosferaga chiqarmang.

### DIQQAT

Agar tizimda 5 tCO<sub>2</sub>e yoki undan ko'p ftorli gaz bo'lsa, u kamida 12 oyda bir marta, 517/2014 sonli qoidalarga muvofiq, sizib chiqib ketishini tekshirishingiz kerak. Ushbu faoliyat faqat malakali xodimlar tomonidan bajarilishi kerak. Yuqorida keltirilgan vaziyatda, o'rnatuvchi (yoki yakuniy tekshirish uchun mas'uliyatli shaxs) barcha ma'lumotlarni yozib qo'ygan holda texnik kitobni taqdim etishi kerak, bu 2014 YIL 16 APRELDAGI EVROPA PARLAMENTI VA KENGASHINING 517/2014-SONLI NIZOMI (EI).

Sovutgich turi	GWP qiymati
R-32	675

- GWP: Global isish potentsiali
- TCO<sub>2</sub>e ni hisoblash: kg x GWP/1000

# Elektr va gaz qochqinlarni tekshirish

## Sinovdan oldin

Faqatgina quyidagi amallarni bajarganingizdan so'ng sinovdan o'tkazing:

- **Elektr xavfsizligini tekshirish** - Qurilmaning elektr tizimi xavfsiz va to'g'ri ishlashini tasdiqlang
- **Gaz qochqinlarni tekshirishi** - barcha gaykalar ulanishlarini tekshiring va tizim sizib chiqmaganligini tasdiqlang
- Gaz va suyuqlik (yuqori va past bosimli) klapanlar to'liq ochiq ekanligini tasdiqlang

## Elektr xavfsizligini tekshirish

O'rnatishdan so'ng, barcha elektr simlari mahalliy va milliy qoidalarga muvofiq va o'rnatish qo'llanmasiga muvofiq o'rnatilganligini tasdiqlang.

## SINOVDAN OLDIN

### Ishning asosiy tamoyilini tekshiring

Zazemleniye qarshiligini ko'rib aniqlang va bu qarshiligini tekshirgich yordamida o'lchang. Zazemleniye qarshiligi 0,1Ω dan kam bo'lishi kerak.

**Eslatma:** Bu AQShdagi ba'zi joylar uchun talab qilinmasligi mumkin.

## SINOV PAYTIDA

### Elektr qochqinligini tekshiring

Sinov paytida, elektrozon va multimetrdan foydalanib, elektr tokining oqishi bo'yicha keng ko'lamlari sinovni amalga oshiring.

Elektr qochqinlari aniqlansa, darhol qurilmani o'chiring va qochqinning sabablarini topish va hal qilish uchun litsenziyaga ega bo'lgan elektrchini chaqiring.

**Eslatma:** Bu AQShdagi ba'zi joylar uchun talab qilinmasligi mumkin.

## ⚠ OGOHLANTIRISH - ELEKTR TOKI URISHI XAVFI

**BARCHA ULASH ISHLARI MAHALLIY VA XALQARO ELEKTR NORMALARIGA MOS KELISHI LOZIM VA LITSENZIYALI ELEKTRIK TOMONIDAN O'RNATILISHI KERAK.**

### Gaz sizib chiqishini tekshirish

Gaz sizib chiqishini tekshirishning ikki xil usuli mavjud.

#### Sovun va suv usuli

Yumshoq cho'tka yordamida sovunli suv yoki suyuq yuvish vositasini ichki blok va tashqi blokdagi barcha quvurlarni ulash joylariga surting. Pufakchalarning mavjudligi qochqinni ko'rsatadi.

#### Sizib chiqish detektor usuli

f qochqinlarni aniqlash moslamasidan foydalangan holda, to'g'ri foydalanish ko'rsatmalari uchun qurilmaning foydalanish qo'llanmasiga murojaat qiling.

## GAZ OQISHNI TEKSHIRGANDAN SO'NG

Barcha quvurlarni ulash joylari sizib chiqmasligini tasdiqlaganingizdan so'ng, tashqi blokdagi klapan qopqog'ini almashtiring. Ichki blokni tekshirish punkti

Tashqi blokni tekshirish punkti

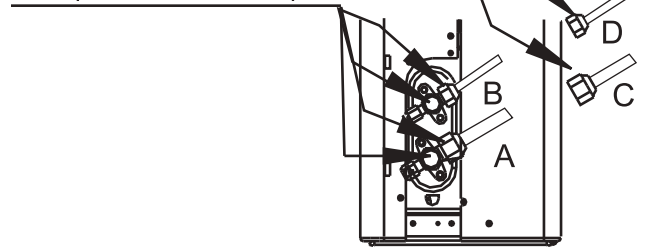

- A: Past bosimli to'xtash klapani
- B: Yuqori bosimli to'xtatish klapani
- C & D: Ichki blok gaykasi

# Sinov borishi

## Sinovni o'tkazish bo'yicha ko'rsatmalar

Sinovni kamida 30 daqiqa bajarishga harakat qiling.

1. Quvvatni jihozga ulang.
2. Uni yoqish uchun masofadan boshqarish pultidagi **ON/OFF** tugmasini bosing.
3. Quyidagi funksiyalarni birma-bir aylantirish uchun **MODE (REJIM)** tugmasini bosing:
  - COOL (SALQIN) - mumkin bo'lgan eng past haroratni tanlang
  - HEAT (ISSIQLIK) - mumkin bo'lgan eng yuqori haroratni tanlang
4. Har bir funktsiyani 5 daqiqa davometishiga yo'l qo'ying va quyidagi tekshiruvlarga o'ting

Amalga oshiriladigan tekshiruvlar ro'yxati	O'TDI/ MUVAFFAQIYATSIZ	
Elektr qochqinlari yo'q		
Qurilma to'g'ri joylashgan		
Barcha elektr terminallari to'g'ri yopilgan		
Ichki va tashqi birliklar mustahkam o'rnatilgan		
Barcha quvurlarni ulash joylaridan sizib chiqmaydi	Ochiq havo (2):	Yopiq (2):
Drenaj shlangidan suv to'g'ri oqib chiqadi		
Barcha quvurlar to'g'ri izolyatsiya qilingan		
Qurilma COOL (SALQIN) funktsiyasini to'g'ri bajaradi		
Qurilma HEAT (ISSIQLIK) funktsiyasini to'g'ri bajaradi		
Ichki blokli panjurlar to'g'ri aylanmoqda		
Ichki blok masofadan boshqarish pultiga javob beradi		

## QUVUR BOG`LANISHLARINI IKKI MARTA TEKSHIRISH

Ish paytida sovutish tizimining bosimi oshadi. Bu sizning dastlabki qochqinlarni tekshirishda bo'lmagan qochqinlarni aniqlab berishi mumkin. Sinov paytida vaqt ajratib, barcha sovutgich quvurlarini ulash joylarida qochqinning yo'qligini ikki marta tekshiring. Ko'rsatmalar uchun gazning oqishini tekshirish bo'limiga murojaat qiling.

5. Sinov jarayoni muvaffaqiyatli yakunlangandan so'ng amalga oshiriladigan tekshiruvlar ro'yxatidagi barcha tekshiruv punktlari qilinganligini tasdiqlasangiz, quyidagilarni bajaring:
  - a. Masofadan boshqarish pulti yordamida jihozni normal ish haroratiga qaytaring.
  - b. Izolyatsiya lentasidan foydalanib, ichki blokni o'rnatish jarayonida yopiq holda qoldirgan ichki sovutgich quvurlari ulanishini o'rab qo'ying.

## AGAR ATROF-MUHIT HARORATI 17 °C(62 °F) DAN PAST BO'LSA

Agar atrof-muhit harorati 17 °C dan past bo'lsa, siz sovutish funktsiyasini yoqish uchun masofadan boshqarish pultidan foydalana olmaysiz. Bunday holda siz sovutish funktsiyasini sinab ko'rish uchun **QO'LDA BOSHQARISH** tugmachasidan foydalanishingiz mumkin

1. Ichki blokning old panelini ko'taring va joyiga tushguncha ko'taring.
2. **QO'LDA BOSHQARISH** tugmasi jihozning o'ng tomonida joylashgan. Sovutish funktsiyasini tanlash uchun uni 2 marta bosing.
3. Sinov rejim-ni odatdagidek bajaring.

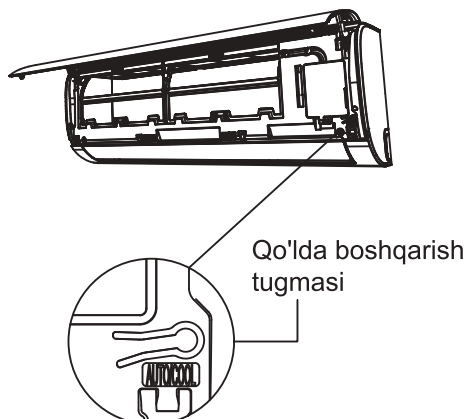

## Qarshilik haqida ma'lumot (Faqat quyidagi birliklarga tegishli)

Ushbu MSAFB-12HRN1-QC6 moslamasini faqat tizim qarshiligi  $0,373\Omega$  dan oshmaydigan quvvat manbaiga ulash mumkin. Agar kerak bo'lsa, iltimos, tizim qarshiligi haqida ma'lumot olish uchun yetkazib berish organiga murojaat qiling.

Ushbu MSAFD-17HRN1-QC5 moslamasini faqat tizim qarshiligi  $0,210\Omega$  dan oshmaydigan quvvat manbaiga ulash mumkin. Agar kerak bo'lsa, iltimos, tizim qarshiligi haqida ma'lumot olish uchun yetkazib berish organiga murojaat qiling.

Ushbu MSAFD-22HRN1-QC6 moslamasini faqat tizim qarshiligi  $0,129\Omega$  dan oshmaydigan quvvat manbaiga ulash mumkin. Agar kerak bo'lsa, iltimos, tizim qarshiligi haqida ma'lumot olish uchun yetkazib berish organiga murojaat qiling.

# KONDITSIONER MASOFADAN BOSHQARISH PULTI

Konditsionerimizni sotib olganingiz uchun katta rahmat. Iltimos, konditsionerni ishlatishdan oldin ushbu foydalanuvchi qo'llanmasini diqqat bilan o'qing. Kelajakda ma'lumot olish uchun ushbu qo'llanmani saqlaganingizga ishonch hosil qiling.



## MUNDARIJA

Masofadan boshqarish pultining texnik xususiyatlari .....	44
Tugmalarning ishlashi .....	45
LCD-dagi ko'rsatkichlar .....	48
Tugmalardan qanday foydalanish .....	49
Avtomatik ishlash .....	49
Sovutish / isitish / ventilyator.....	49
Namlikni yo'qotish operatsiyasi .....	50
Taymer ishlashi .....	51
Masofadan boshqarish pultini boshqarish.....	55

## Masofadan boshqarish pultining texnik xususiyatlari

Model	RG57B1/BGE
Nominal kuchlanish	3.0V (quruq batareyalar R03/LR03×2)
Signal qabul qilish diapazoni	8m
Atrof-muhit ta'siri	-5°C~60°C

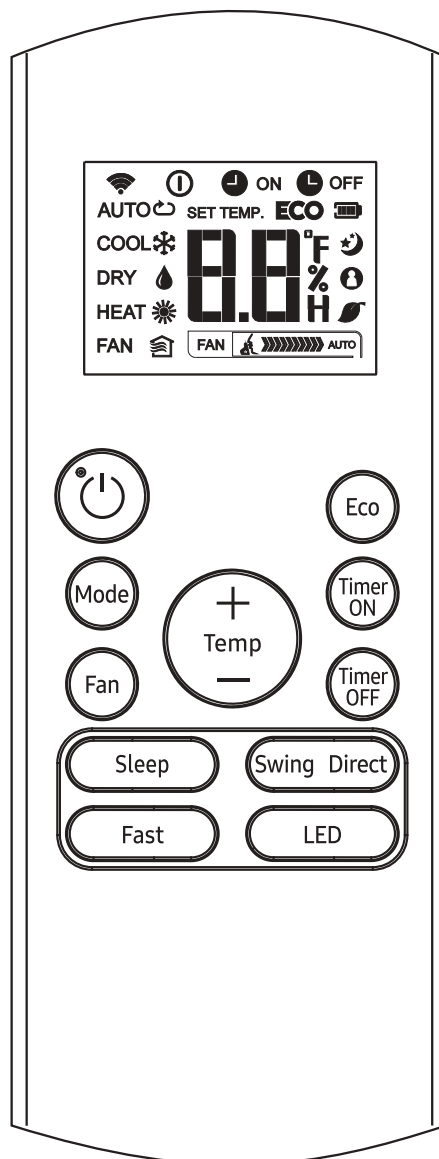

RG57B1/BGE

## Tugmalarning ishlashi

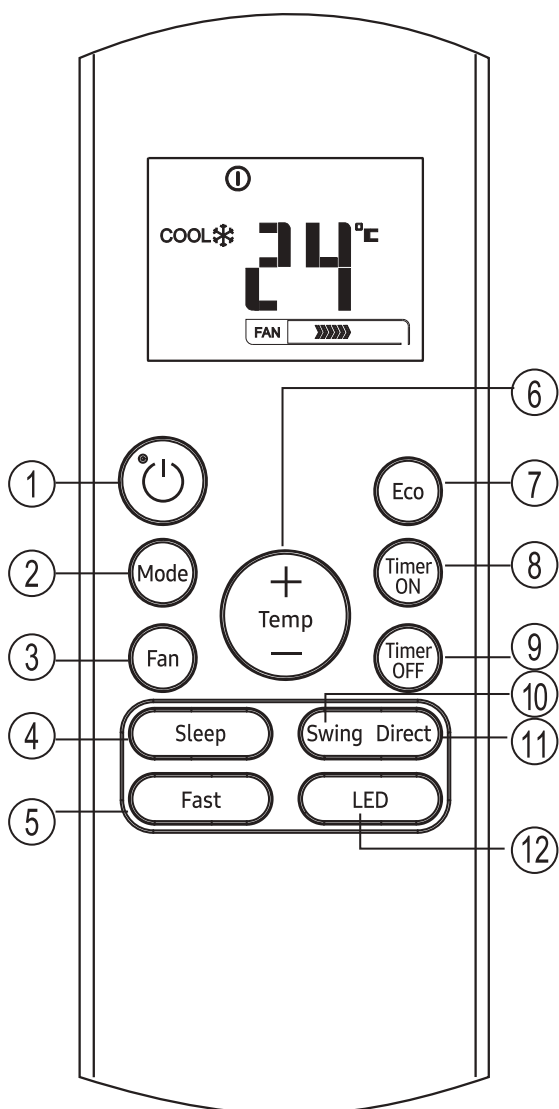

RG57B1/BGE

### 1 ON/OFF tugmasi

Ushbu tugma konditsionerni ON (yoqish) va OFF (o'chirish) holatiga keltiradi.

### 2 MODE (REJIM) tugmasi

Konditsioner rejimini quyidagi ketma-ketlikda o'zgartirish uchun ushbu tugmani bosing:

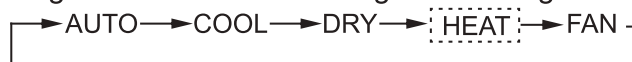

**ESLATMA:** Iltimos, siz sotib olgan texnika faqat sovutadigan bo'lsa, HEAT (ISSIQLIK) rejimini tanlamang. Issiqlik rejimini faqat sovutish rejimida ishlaydigan mahsulot qo'llab-quvvatlamaydi.

### 3 FAN (VENTILYATOR) tugmasi

To'rt bosqichda ventilyator tezligini tanlash uchun foydalaniladi:

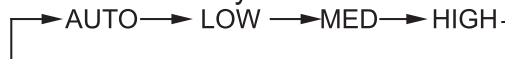

**ESLATMA:** AUTO yoki DRY (QURITISH) rejimida ventilyator tezligini o'zgartira olmaysiz.

### 4 SLEEP (UXLASH) tugmasi

- Uyqu unksiyasini faollashtirish/o'chirib qo'yish. U eng qulay haroratni saqlab turishi va energiyani tejashga qodir. Ushbu funktsiya faqat COOL (SALQIN), HEAT (ISSIQLIK) yoki AUTO rejimlarida mavjud.
- To'liq ma'lumot uchun mazkur qo'llanmaning "Uxlash Rejimi" bo'limiga qarang.

**ESLATMA:** Qurilma SLEEP (UXLASH) rejimida ishlayotganda, MODE (REJIM), FAN SPEED (FAN TEZLIGI) yoki ON/OFF tugmachalari bosilsa bekor qilinadi.

### 5 FAST (TEZ) tugmasi

Tez sovutish funksiyasini faollashtirish/o'chirish. Mazkur funktsiya qurilmaga qisqa vaqt ichida sovutish yoki isitish rejimida belgilangan haroratga erishish imkonini beradi (agar ichki blok ushbu funktsiyani qo'llab-quvvatlamasa, bu tugmani bosganda mos keladigan operatsiya sodir bo'lmaydi).

## Tugmalarning ishlashi

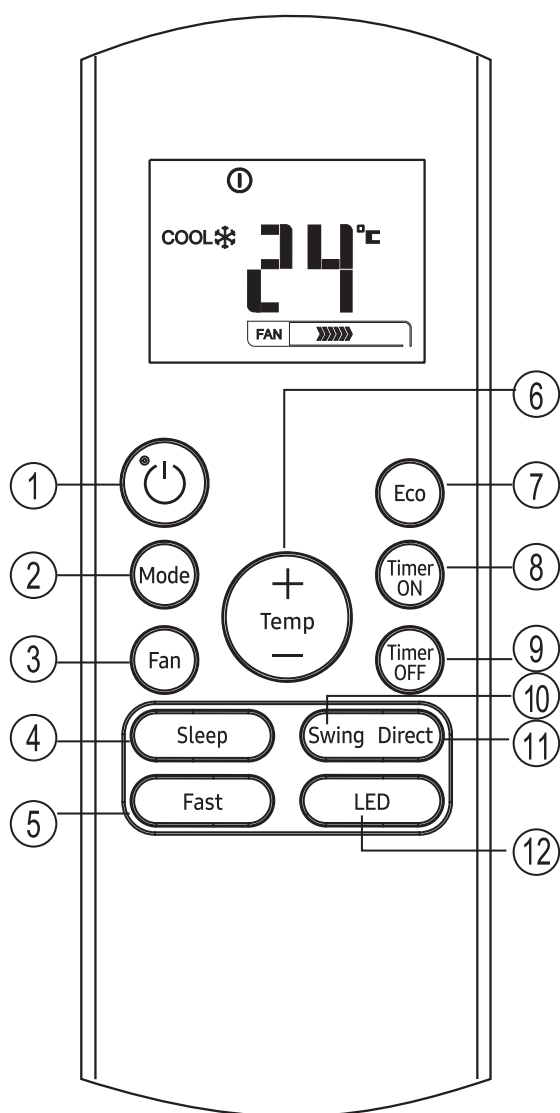

RG57B1/BGE

### 9 TIMER OFF tugmasi

Avtomatik o'chirish vaqtini boshlash uchun ushbu tugmani bosing. Har bir bosish avtomatik sozlashni 30 daqiqaga oshiradi. O'rnatish vaqti 10.0 ni ko'rsatganda, har bir bosish avtomatik ravishda sozlashni 60 daqiqaga ko'paytiradi. Avtomatik sozlangan dasturni bekor qilish uchun avtomatik o'chirish vaqtini 0,0 ga sozlang

### 6 UP (YUQORIGA) tugmasi (▲)

Uy ichidagi harorat sozlamalarini 1°C oraliq'idan 30°C gacha oshirish uchun ushbu tugmani bosing.

### DOWN (PASTGA) tugmasi (▼)

Uy ichidagi harorat sozlamalarini 1°C bilan 17°C gacha tushirish uchun ushbu tugmani bosing.

**ESLATMA:** Ventilyator rejimida haroratni nazorat qilish imkoniyati mavjud emas.

### 7 ECO (EKO) tugmasi

Energiyani tejash rejimiga kirish uchun foydalaniladi. Sovutish rejimida ushbu tugmani bosing, bunda masofadan boshqarish pulti haroratni avtomatik ravishda 24°C ga o'zgartiradi, ventilyatorning Auto (avtomatik) tezligi energiyani tejash rejimiga o'tadi (agar o'rnatilgan harorat 24 ° C dan past bo'lsa). Agar belgilangan harorat 24°C dan 30°C gacha bo'lsa, ECO(EKO) tugmasini bosing, ventilyator tezligi Auto(Avtomatik)ga o'zgaradi, o'rnatilgan harorat o'zgarishsiz qoladi.

**ESLATMA:**

- FAST (TEZ) va SLEEP(UYQU) tugmasini bosish, rejimni o'zgartirish yoki haroratni 24°C dan pastroqqa belgilash EKO ishini to'xtatadi.
- ECO (EKO) rejimida o'rnatilgan harorat 24°C yoki undan yuqori bo'lishi kerak. bu yetarli darajada sovutmasligi mumkin. Agar o'zingizni noqulay his qilsangiz, ECO (EKO) tugmasini yana bir marta bosib, uni to'xtatishingiz mumkin.

### 8 TIMER ON tugmasi

Avtomatik yoqish vaqtini boshlash uchun ushbu tugmani bosing. Har bir bosish avtomatik sozlash taymer vaqtini 30 daqiqaga uzaytiradi. O'rnatish vaqti 10.0 ni ko'rsatganda, har bir bosish avtomatik sozlashni 60 ga oshiradi. Avtomatik vaqt dasturini bekor qilish uchun avtomatik ishga tushirish vaqtini 0,0 ga sozlang.

## Tugmalarning ishlashi

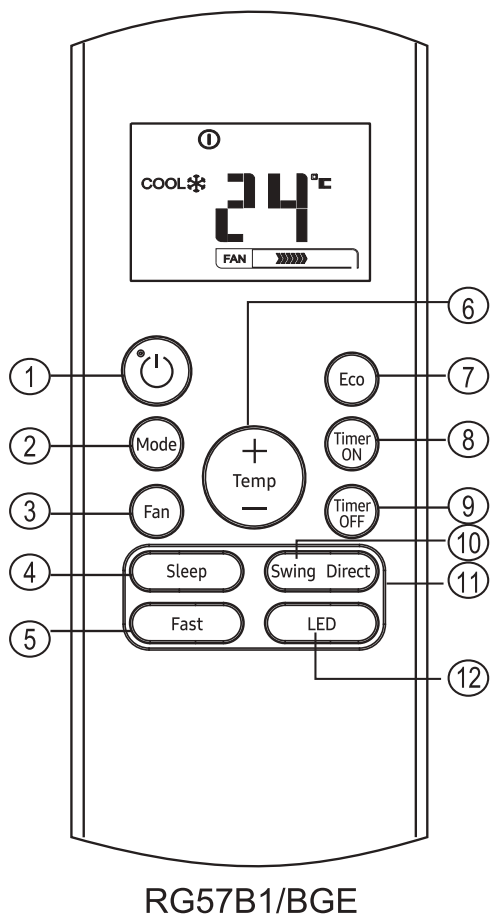

- 10 **SWING tugmasi**  
Mazkur tugma jalyuza yo'naltirgichni avtomatik burilish xususiyatini to'xtatish yoki ishga tushirish uchun ishlatiladi.
- 11 **DIRECT (BEVOSITA) tugmasi**  
Jalyuza harakatini o'zgartirish va kerakli yuqoriga/pastga havo oqimi yo'nalishini o'rnatish uchun ishlatiladi.  
Jalyuza har tugma bosib tanlanganda burchakni 6° ga o'zgartiradi.
- 12 **LED tugmasi**  
Displeyni o'chirish/faollashtirish. Tugmani bosganingizda, ichki ekranning displeyidagi yozuvlar tozalanadi, displeyni yoqish uchun uni qayta bosing.

### **ESLATMA:**

- Tugmalar dizayni bazaviy modelga asoslangan va siz sotib olganingizdan bir oz farq qilishi mumkin, Tugmalar shakli bazaviy modeldan olinadi.
- Ta'riflangan barcha funktsiyalar ichki blok birligi tomonidan amalga oshiriladi. Agar jihozda ushbu xususiyat mavjud bo'lmasa, masofadan boshqarish pultidagi nisbiy tugmachani bosganda tegishli operatsiya sodir bo'lmaydi.
- Funktsiyalarni tavsiflashda "Masofadan boshqarish pultining illyustratsiyasi" va "FOYDALANISH QO'LLANMASI" o'rtasida katta farqlar mavjud bo'lganda, "FOYDALANISH QO'LLANMASI" tavsifi murojaat qiling.

## LCD-dagi ko'rsatkichlar

Masofadan boshqarish pulti yoqilganda ma'lumotlar ko'rinishi.

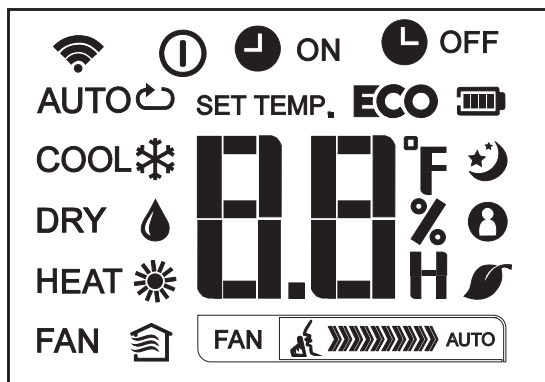

## Tartibni ko'rsatish.

AUTO COOL DRY   
(SALQIN) (QURITISH)  
HEAT FAN   
(ISSIQLIK) (VENTILYATOR)

- Ma'lumot uzatilganda belgisi.
- Masofadan boshqarish pulti Yoniq belgisi.
- Batareya quvvatini ko'rsatish (past batareyani aniqlash).
- ECO** EKO xususiyati yoqilganda ko'rsatiladi.

- ON TIMER ON vaqti o'rnatilganda ko'rsatiladi.
- OFF TIMER OFF vaqti o'rnatilganda ko'rsatiladi.
- O'rnatilgan haroratni yoki xona haroratini yoki TIMER sozlamalari ostida vaqtni ko'rsatadi.

- Kutish rejimida ishlaydi.
- Konditsioner Follow me (Meni kuzating) rejimida ishlayotganligini ko'rsatmoqda.
- Ushbu mahsulot uchun mavjud emas.
- Ushbu mahsulot uchun mavjud emas.

## Fen tezligining ko'rsatkichi

- FAN Kam tezlik
- FAN O'rtacha tezlik
- FAN Yuqori tezlik
- FAN Avtomatik ventilyator tezligi

## Eslatma:

Rasmda ko'rsatilgan barcha ko'rsatkichlar aniq taqdimot uchun mo'ljallangan. Ammo haqiqiy ish paytida display oynasida faqat nisbiy funksional belgilar ko'rsatiladi.

## Tugmalardan qanday foydalanish

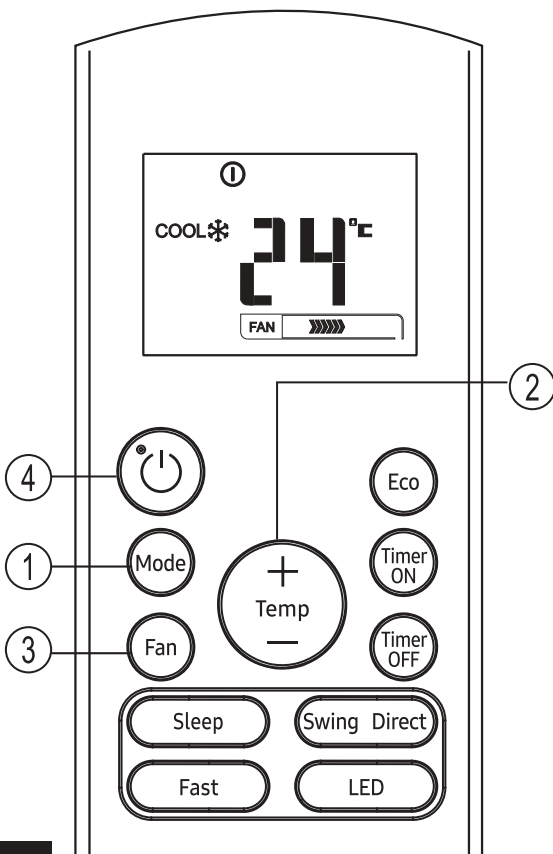
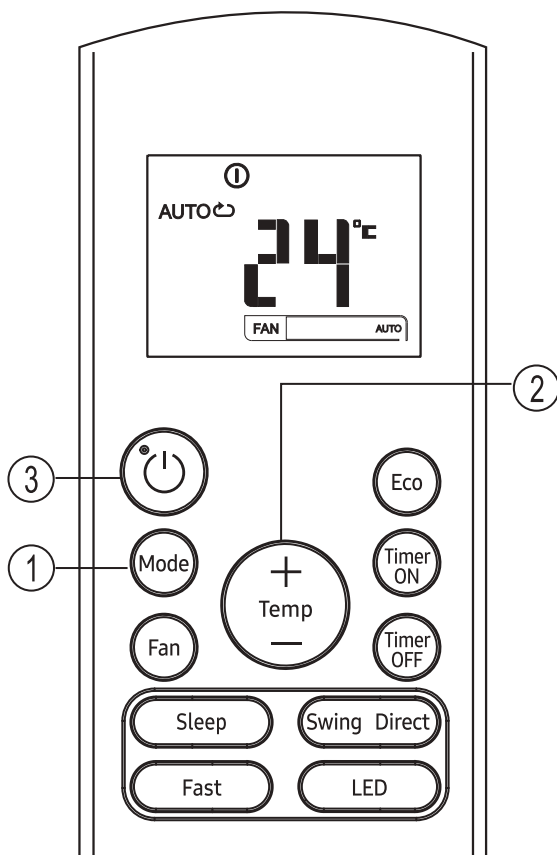

## Avtomatik ishlash

Qurilmaning elektr tarmog'iga ulanganligiga va quvvat mavjudligiga ishonch hosil qiling.

1. Avtomatik tanlash uchun **MODE (REJIM)** tugmasini bosing.
2. Kerakli haroratni o'rnatish uchun **UP (YUQORIGA)/DOWN (PASTGA)** tugmasini bosing. Haroratni 17°C ~ 30°C oralig'ida 1°C diapozonida o'rnatish mumkin.
3. Konditsionerni ishga tushirish uchun **ON/OFF** tugmasini bosing.

### ESLATMA

1. Avtomatik rejimda konditsioner xona ichidagi haqiqiy harorat va masofadan boshqarish pultidagi sozlash harorati o'rtasidagi farqni sezib, sovutish, ventilyatsiya va isitish rejimini avtomatik ravishda tanlashi mumkin.
2. Avtomatik rejimda siz ventilyator tezligini o'zgartira olmaysiz. U allaqachon avtomatik ravishda boshqarilgan.
3. Avtomatik rejim siz uchun qulay bo'lmasa, kerakli rejimni qo'lda tanlash mumkin.

## Sovutish / isitish / ventilyator funksiyalari

Qurilmaning elektr tarmog'iga ulanganligiga va quvvat mavjudligiga ishonch hosil qiling.

1. **MODE (REJIM)** tugmachasini bosib COOL (SALQIN), HEAT (ISSIQLIK) (faqat sovutish va isitish modellarida) yoki FAN rejimini tanlang.
2. Kerakli haroratni o'rnatish uchun **UP (YUQORIGA)/DOWN (PASTGA)** tugmalarini bosing. Haroratni 17°C ~ 30°C oralig'ida 1°C diapozonida o'rnatish mumkin.
3. Ventilyator tezligini to'rt bosqichda tanlash uchun **FAN (VENTILYATOR)** tugmasini bosing -Avtomatik, Past, o'rta yoki Baland.
4. Konditsionerni ishga tushirish uchun **ON/OFF** tugmasini bosing.

### ESLATMA

FAN (VENTILYATOR) rejimida sozlash harorati masofadan boshqarish pultida ko'rsatilmaydi va siz xona haroratini ham boshqarolmaysiz. Bunday holda, faqat 1, 3 va 4 bosqichlarni bajarish mumkin.

## Tugmalardan qanday foydalanish

## Namlikni yo'qotish operatsiyasi

Qurilmaning elektr tarmog'iga ulanganligiga va quvvat mavjudligiga ishonch hosil qiling.

1. DRY (QURITISH) rejimini tanlash uchun **MODE (REJIM)** tugmasini bosing.
2. Kerakli haroratni o'rnatish uchun **UP (YUQORIGA)/DOWN (PASTGA)** tugmalarini bosing. Haroratni 17°C ~ 30°C oralig'ida 1°C diapozonida o'rnatish mumkin.
3. Konditsionerni ishga tushirish uchun **ON/OFF** tugmasini bosing.

### ESLATMA

Quritish rejimida siz ventilyator tezligini o'zgartira olmaysiz. U allaqachon avtomatik ravishda boshqarilgan.

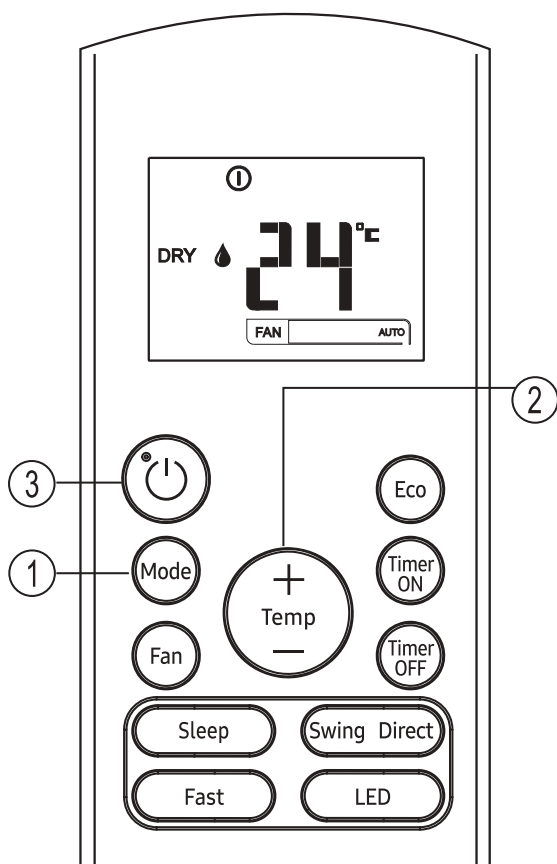



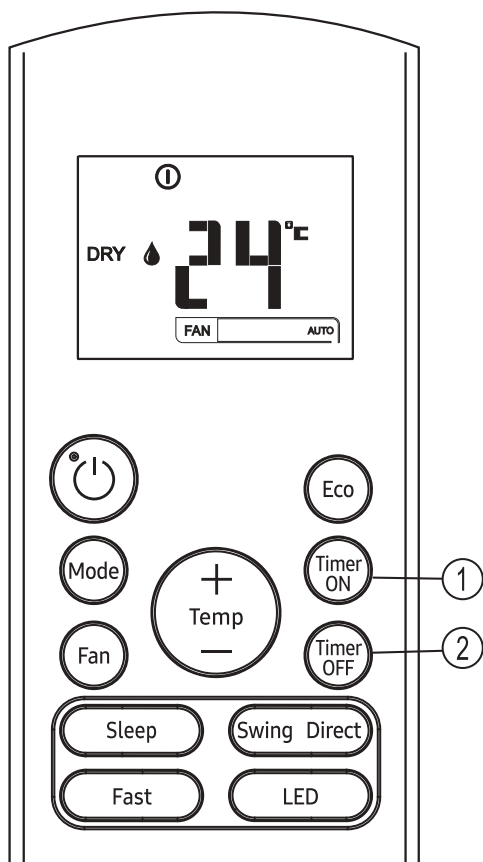

## **Taymer ishlashi**

TIMER ON tugmachasini bosish bilan jihozning avtomatik yoqish vaqtini belgilash mumkin. TIMER OFF tugmachasini bosish bilan jihozning avtomatik o'chirish vaqtini belgilash mumkin.

### **Avtomatik yoqish vaqtini belgilash uchun.**

1. TIMER ON tugmasini bosing. Masofadan boshqarish pulti TIMER ON-ni ko'rsatadi, oxirgi avtomatik yoqish vaqti va LCD displey maydonida "H" signali ko'rsatiladi. Endi operatsiyani boshlash uchun Avtomatik yoqish vaqtini tiklashga tayyor.
2. Istalgan Avtomatik yoqish vaqtini belgilash uchun TIMER ON tugmasini yana bir marta bosing. Tugmani har bosganingizda vaqt 0 dan 10 soatgacha yarim soatga va 10 dan 24 soatgacha bir soatga ko'payadi.
3. TIMER ON-ni o'rnatgandan so'ng, masofadan boshqarish pulti signalni konditsionerga etkazishidan oldin bir soniya kechikish bo'ladi. Keyin, taxminan yana 2 soniyadan so'ng, "h" signali yo'qoladi va belgilangan harorat LCD displey oynasida yana paydo bo'ladi.

### **Avtomatik o'chirish vaqtini belgilash**

1. TIMER OFF tugmasini bosing. Masofadan boshqarish pultida TIMER OFF, oxirgi avtomatik o'chirishni sozlash vaqti va LCD displey maydonida "H" belgisi ko'rsatiladi. Endi ishni to'xtatish uchun Avtomatik o'chirish vaqtini tiklashga tayyor.
2. Istalgan Avtomatik o'chirish vaqtini belgilash uchun TIMER OFF tugmasini yana bir marta bosing. Tugmani har bosganingizda vaqt 0 dan 10 soatgacha yarim soatga va 10 dan 24 soatgacha bir soatga ko'payadi.
3. TIMER OFF-ni o'rnatgandan so'ng, masofadan boshqarish pulti signalni konditsionerga etkazishidan oldin bir soniya kechikish bo'ladi. Keyin, taxminan yana 2 soniyadan so'ng, "H" signali yo'qoladi va belgilangan harorat LCD displey oynasida yana paydo bo'ladi.

**▲ DIQQAT**

- Masofadan boshqarish pulti tomonidan taymer funksiyasi uchun belgilangan samarali ishlash muddati quyidagi sozlamalar bilan cheklangan: 0.5, 1.0, 1.5, 2.0, 2.5, 3.0, 3.5, 4.0, 4.5, 5.0, 5.5, 6.0, 6.5, 7.0, 7.5, 8.0, 8.5, 9.0, 9.5, 10, 11, 12, 13, 14, 15, 16, 17, 18, 19, 20, 21, 22, 23 va 24.

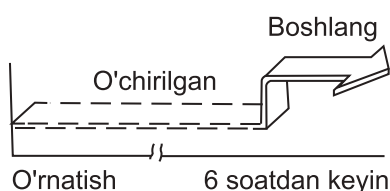
**Taymerni sozlash bo'yicha namuna****TIMER ON****(Avtomatik ishga tushirish)**

TIMER ON funksiyasi uyga qaytishdan oldin jihoz avtomatik ravishda yoqilishini xohlaganingizda foydalidir. Konditsioner belgilangan vaqtda avtomatik ravishda ishlay boshlaydi.

**Misol:**

Konditsionerni 6 soat ichida ishga tushirish.

- TIMER ON tugmasini bosib, boshlash vaqtining oxirgi sozlamalari va displey maydonida "H" belgisi paydo bo'ladi.
- Masofadan boshqarish pultining TIMER ON displeyida "6.0H" ni ko'rsatish uchun TIMER ON tugmasini bosib.
- 3 soniya kuting va raqamli displey maydoni yana haroratni ko'rsatadi. "TIMER ON" indikatori yonib turadi va ushbu funktsiya yoqilgan.

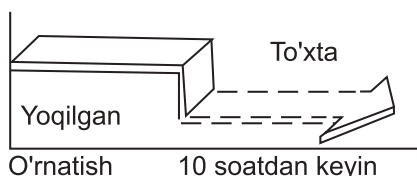
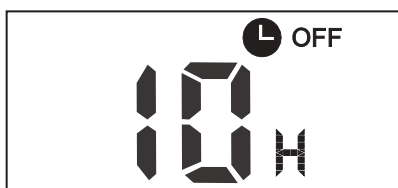

## TIMER OFF

### (Avtomatik o'chirish jarayoni)

TIMER OFF funksiyasi siz yotishdan keyin jihoz avtomatik ravishda o'chirishni xohlaganingizda foydalidir. Konditsioner belgilangan vaqtda avtomatik ravishda to'xtaydi.

### Misol:

Konditsionerni 10 soat ichida to'xtatish uchun.

1. TIMER OFF tugmasini bosib, to'xtash vaqtining oxirgi sozlamalari va displey maydonida "H" belgisi paydo bo'ladi.
2. Masofadan boshqarish pultining TIMER OFF displeyida "10H" ni ko'rsatish uchun TIMER OFF tugmasini bosib.
3. 3 soniya kuting va raqamli displey maydoni yana haroratni ko'rsatadi. "TIMER OFF" indikatori yonib turadi va ushbu funktsiya yoqilgan.

## QO'SHIMCHA TAYMER

(O'chirish va o'chirish taymerlarini bir vaqtning o'zida sozlash)

### TIMER OFF → TIMER ON

(Yoqish → To'xtatish → Ishni boshlash)

Bu xususiyat siz yotishdan keyin konditsionerni to'xtatmoqchi bo'lganingizda va uni ertalab uyg'onganingizda yoki uyingizga qaytganingizda boshlaganingizda foydalidir.

### Misol:

Konditsionerni sozlangandan keyin 2 soatdan so'ng, to'xtatish va sozlangandan so'ng 10 soatdan keyin uni qayta yoqish uchun

1. TIMER OFF tugmasini bosib.
2. TIMER OFF displeyida 2.0H ni ko'rsatish uchun TIMER OFF tugmasini yana bir marta bosib.
3. TIMER ON tugmasini bosib.
4. TIMER ON displeyida 10H ni ko'rsatish uchun TIMER ON tugmasini yana bir marta bosib.
5. 3 soniya kuting va raqamli displey maydoni yana haroratni ko'rsatadi. "TIMER ON OFF" indikatori yonib turadi va ushbu funktsiya yoqilgan.

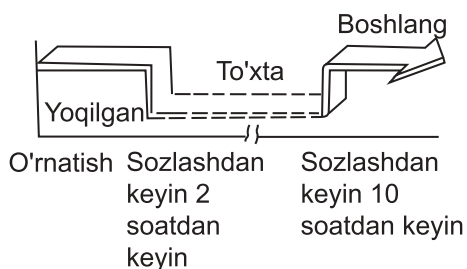
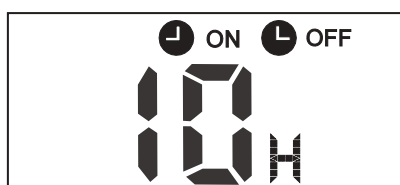

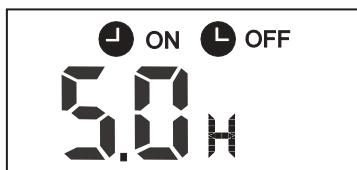

TIMER ON → TIMER OFF

(O'chirish → Ishga tushirish → Ishni to'xtatish)

Ushbu xususiyat konditsionerni uyg'onishdan oldin ishga tushirishni xohlaganingizda va uydan chiqqandan keyin to'xtatishingizda foydalidir.

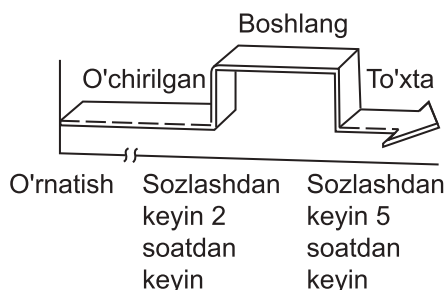

### **Misol:**

Konditsionerni sozlangandan keyin 2 soatdan keyin ishga tushirish uchun va sozlangandan 5 soat o'tgach to'xtating.

1. TIMER ON tugmasini bosing.
2. TIMER ON displeyida 2.0H ni ko'rsatish uchun TIMER ON tugmasini yana bir marta bosing.
3. TIMER OFF tugmasini bosing.
4. TIMER OFF displeyida 5.0H ni ko'rsatish uchun TIMER OFF tugmasini yana bir marta bosing.
5. 3 soniya kuting va raqamli displey maydoni yana haroratni ko'rsatadi. "TIMER ON & TIMER OFF" indikator yonib turadi va bu funktsiya yoqilgan.

Qurilma mahalliy milliy qoidalarga mos kelishi mumkin.

- Kanadada u CAN ICES-3 (B)/NMB-3 (B) ga mos kelishi kerak.
- AQShda ushbu qurilma FCC qoidalarining 15-qismiga mos keladi. Ishlash quyidagi ikki shartga bo'ysunadi:

- (1) ushbu qurilma zararli shovqinlarni keltirib chiqarmasligi mumkin va
- (2) ushbu qurilma qabul qilingan har qanday shovqinlarni, shu jumladan istalmagan ishlashga olib kelishi mumkin bo'lgan shovqinlarni qabul qilishi kerak.

Muvofiqlik uchun mas'ul bo'lgan tomon orqali tasdiqlanmagan o'zgartirishlar yoki o'zgartirishlar foydalanuvchining uskunani ishlatish vakolatidan mahrum etishi mumkin.

### **ESLATMA:**

Ushbu uskuna sinovdan o'tkazildi va FCC qoidalarining 15-qismiga binoan B sinfidagi raqamli qurilmaning cheklovlariga muvofiqligi aniqlandi. Ushbu cheklovlar uy-joy inshootidagi zararli aralashuvlardan oqilona himoya qilishni ta'minlash uchun mo'ljallangan. Ushbu uskuna radiochastota energiyasini ishlab chiqaradi, ishlatadi va tarqatishi mumkin va agar ko'rsatmalarga muvofiq o'rnatilmagan va ishlatilmagan bo'lsa, radioaloqa aloqalariga zararli ta'sir ko'rsatishi mumkin. Biroq, ma'lum bir o'rnatishda shovqin paydo bo'lmaydi degan kafolatlar yo'q. Agar ushbu uskuna jihozni o'chirish va yoqish orqali aniqlanishi mumkin bo'lgan radio yoki televideniy qabul qilishga zararli aralashuvni keltirib chiqaradigan bo'lsa, foydalanuvchini quyidagi bir yoki bir nechta choralar bilan shovqinlarni tuzatishga urinish tavsiya etiladi:

- Qabul qiluvchi antennani yo'naltirish yoki boshqa joyga ko'chiring
- Uskunalar va qabul qiluvchilar orasidagi masofani oshiring.
- Uskunani qabul qilgich ulanganidan farqli ravishda o'chirib qo'ying.
- Yordam uchun sotuvchiga yoki tajribali radio/televidenie mutaxassisiga murojaat qiling.

## Masofadan boshqarish pultini boshqarish

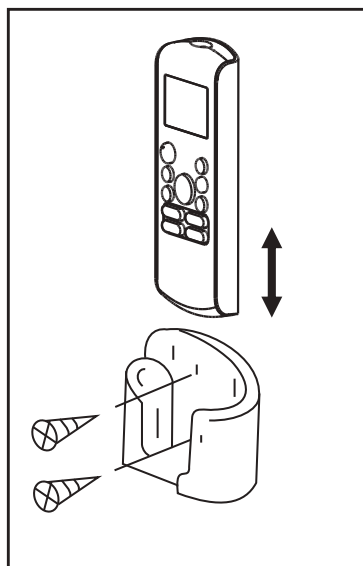
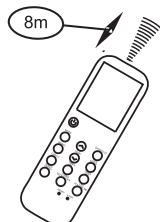
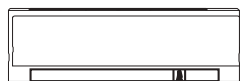

## Masofadan boshqarish pultining joylashishi.

- Masofadan boshqarish pultini asbobdan 8 metr masofada qabul qiluvchiga yo'naltiring. Qabul qilish ovozli signal bilan tasdiqlanadi.

### ▲ DIQQAT

- Agar pardalar, eshiklar yoki boshqa materiallar masofadan boshqarish pultidan ichki blokka signallarni to'sib qo'ysa, konditsioner ishlamaydi.
- Har qanday suyuqlikni masofadan boshqarish pultiga tushishini oldini oling. Masofadan boshqarish pultini to'g'ridan-to'g'ri quyosh nuri yoki issiqqa ta'sir qilmang.
- Agar ichki blokda infraqizil signal qabul qiluvchisi to'g'ridan-to'g'ri quyosh nuri ostida bo'lsa, konditsioner to'g'ri ishlamasligi mumkin. Quyosh nurlarining qabul qiluvchiga tushishini oldini olish uchun pardalardan foydalaning.
- Agar boshqa elektr jihozlari masofadan boshqarish pultiga ta'sir qilsa, ushbu moslamalarni harakatga keltiring yoki mahalliy sotuvchingizga murojaat qiling.
- Masofadan boshqarish pultini tashlamang. Ehtiyotkorlik bilan ishlang.
- Masofadan boshqarish pultiga og'ir narsalarni qo'ymang yoki ustiga chiqmang.

## Masofadan boshqarish pulti ushlagichidan foydalanish (ixtiyoriy)

- Masofadan boshqarish pulti devorga yoki ustunga masofadan boshqarish pulti ushlagichi yordamida birlashtirilishi mumkin (ta'minlanmagan, alohida sotib olingan).
- Masofadan boshqarish pultini o'rnatishdan oldin, konditsioner signallarni to'g'ri qabul qilishini tekshiring.
- Masofadan boshqarish pultini ikkita vint bilan o'rnatish.
- Masofadan boshqarish pultini o'rnatish yoki olib tashlash uchun uni ushlagichda yuqoriga yoki pastga siljiting.

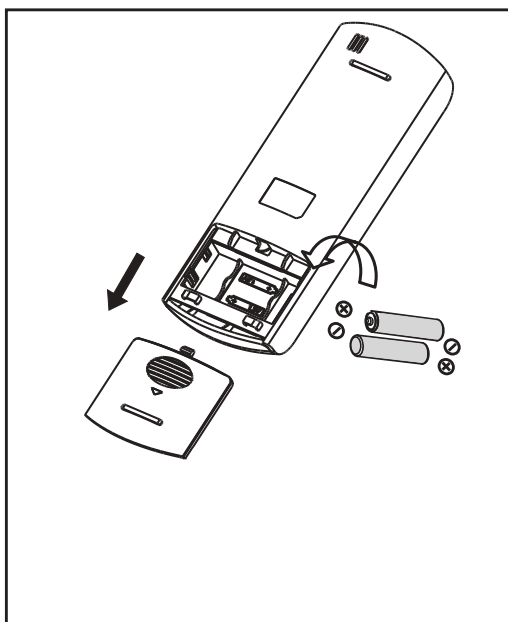

## Batareyalarni almashtirish

Quyidagi holatlar batareyalar tugaganligini anglatadi. Eski batareyalarni yangilariga almashtiring.

- Signal uzatilganda signal eshitilmaydi.
- Ko'rsatkich yo'qoladi.

Masofadan boshqarish pulti ikkita quruq batareyalar(R03/LR03×2) bilan quvvatlanadi va qopqoq bilan himoyalangan.

- (1) Masofadan boshqarish pultining orqa qismidagi qopqoqni echib oling.
- (2) Eski batareyalarni chiqarib oling va (+) va (-) uchlarini to'g'ri qo'yib, yangi batareyalarni joylashtiring.
- (3) Qopqoqni qayta joyiga qo'ying.

**ESLATMA:** Batareyalar chiqarilganda, masofadan boshqarish pulti barcha dasturlarni o'chirib tashlaydi. Yangi batareyalarni joylashtirgandan so'ng, masofadan boshqarish pulti qayta dasturlashtirilishi kerak.

### **!** DIQQAT

- Eski va yangi batareyalarni yoki har xil turdagi batareyalarni aralashtirmang.
- Agar ishlatilmasa, batareyalarni masofadan boshqarish pultida 2 yoki 3 oy davomida qoldirmang.
- Batareyalarni saralanmagan maishiy chiqindilar sifatida tashlamang. Bunday chiqindilarni maxsus ishlov berish uchun alohida yig'ish kerak.

# Texnik xizmat ko'rsatish tartibi

---

## Ta'mirlash uchun gaz qochqinning sinovlarini o'tkazish

---

Sovutgich zanjirini ta'mirlashda, yonuvchanlikni hisobga olish uchun quyidagi tartibni saqlash kerak.

- 1 Sovutgichni olib tashlang.
- 2 Sovutgich zanjirini inert gaz bilan tozalang.
- 3 Evakuatsiyani amalga oshiring.
- 4 O'chirish davri yana inert gaz bilan tozalang.
- 5 O'chirish sxemasini oching.
- 6 Ta'mirlash ishlarini bajarish.
- 7 Tizimni sovutgich bilan quvvatlang.
- 8 Xavfsizlik uchun tizimni azotli shamol bilan yuving.
- 9 Tizimda hech qanday sovutgich mavjud bo'lmaguncha avvalgi amallarni bir necha marta takrorlang.

### **DIQQAT**

- Siqilgan havo yoki kislorod ishlatilmaydi.
- Tizimni azotli pufaklar bilan yuving, sovutgichni ish bosimi yetguncha to'ldiring, atmosferaga ventilyatsiya qiling va keyin vakuum holatiga tushiring.
- Oxirgi azotni puflash zaryadi uchun tizim atmosfera bosimiga qadar ventilyatsiya qilinishi kerak.
- Quvurlarni payvandlashda protsedura juda muhimdir.
- Vakuum nasosining chiqishi hech qanday piltta manbalari uchun yopiq emasligiga va shamollatish mavjudligiga ishonch hosil qiling.
- Havo konditsioneri uchun ruxsat etilgan kuchlanish va oqimdan oshib ketmasligini ta'minlamasdan, doimiy induktiv yoki sig'im yuklarini zanjirga qo'ymang.

## Ishdan chiqarish

---

Ishdan chiqarilish tartibidan oldin va qabul qilish vaqtida quyidagi talablar bajarilishi kerak:

- Ishdan chiqarilishidan oldin ishchi mahsulot detallari bilan tanishishi kerak.
- Barcha sovutgich xavfsiz tarzda tiklanishi kerak.

- Jarayonni boshlashdan oldin, qayta ishlatish uchun tahlil qilish zarur bo'lganda, yog 'va sovutgich namunalari olinadi.
- Jarayonni boshlashdan oldin elektr ta'minoti mavjud bo'lishi kerak.
  - 1 Uskunaning tafsilotlari bilan tanishib chiqing.
  - 2 Tizimni elektr bilan ajratib oling.
  - 3 Jarayonni boshlashdan oldin quyidagilarga ishonch hosil qiling:
    - Sovutgich tsilindrlarini boshqarish uchun har qanday mexanik uskunalar mavjud.
    - Barcha (SHV) (shaxsiy himoya vositalari) xizmat ko'rsatish uchun mavjud.
    - Qayta tiklash jarayoni vakolatli shaxs tomonidan nazorat qilinadi.
    - Qayta tiklash uskunalari va tsilindrlari standartlarga mos keladi.
  - 4 Agar iloji bo'lsa, sovutish tizimini tushiring.
  - 5 Agar vakuum qilishning iloji bo'lmasa, sovutish moslamasini tizim qismlaridan osongina olib tashlash uchun manifold hosil qiling.
  - 6 Tiklanishdan oldin shilinglar taroziga qo'yilganligiga ishonch hosil qiling.
  - 7 Qayta tiklanish tizimini ishlab chiqaruvchining ko'rsatmalariga muvofiq boshqaring.
  - 8 Silindrlarni ortiqcha zaryad qilmang. (80% dan ko'p bo'lmagan)
  - 9 Silindrni vaqtincha bo'lsa ham maksimal ish bosimi darajasida ushlab turing.
  - 10 Zaryad olgandan so'ng, silindrlar va jihozlarning zudlik bilan joydan olib tashlanganligiga va barcha izolyatsiya klapnlarining yopilganligiga ishonch hosil qiling.
  - 11 Qayta tiklangan sovutgich tozalanmasa va tekshirilmasa, boshqa sovutish tizimiga qo'shilmaydi.

Samsung kompaniyasining atrof-muhitga oid majburiyatlari va mahsulotga xos tartibga solish majburiyatlari haqida ma'lumot olish uchun, masalan. REACH, WEEE, Batareyalar, tashrif buyuring: [samsung.com/uk/aboutsamsung/samsungelectronics/corporatecitizenship/data\\_corner.html](https://samsung.com/uk/aboutsamsung/samsungelectronics/corporatecitizenship/data_corner.html)



Ushbu jihoz R-32 bilan to'ldirilgan.



# Qo'shimcha

Energiya samaradorligi			
Ishlab chiqaruvchi Manufacturer	Samsung		Samsung
Model raqami Model	AR09TXHQASINUA		AR12TXHQASINUA
Kam energiya sarfi Low energy consumption	A		C
Sovutish rejimining quvvat sarfi, kVt soat/yil Energy consumption in cooling Mode, kWh per year (Haqiqiy kuch iste'moli qiymati operatsion sharoit va iqlim bog'liq) (Actual energy consumption depends on the installation environment and climate)	385		607
Sovutish rejimining kuchi, kVt Capacity in cooling Mode kW	2,64		3,52
Energiya samaradorligi indeksi (to'liq yuk sovutish) Energy efficiency index (at full capacity in cooling mode)	3,43		2,90
Sovutish + isitish rejimi mode cooling + heating	←		←
Havo bilan sovutilgan Air cooling	←		←
Isitish rejimining kuchi, kVt Capacity in heating Mode. kW	2,93		3,81
Rejimi energiya samaradorligi reytingini Isitish Energy efficiency class in heating Mode A: Yuqori A: high G: Kam G: Low	A		B
Kalibrlangan ovoz bosimi darajasi, dBA Corrected sound pressure level, dBA	Yopiq Indoor	-	-
	Ochiq havoda Outdoor	-	-

# SAMSUNG



Bu belgi Bojxona ittifoqi 005/2011ning texnik reglamentiga ko'ra mazkur mahsulot qadoqlash materiallarini qayta foydalanib bo'lmaydi va ular utilizatsiya qilinishi lozim. Shuningdek, mahsulot qadoqlash materiallaridan foydalangan holda oziq-ovqat mahsulotlarini unda saqlash ta'qiqlanadi.



Bu belgi qadoqlangan paketni ochish mumkinligini ko'rsatadi. Shu bilan bir qatorda mazkur belgiga sonli kod yoki harflar ham qo'shib qo'yilishi mumkin.

Ishlab chiqaruvchi: Samsung Electronics Co., Ltd.  
129, Samsung, Yongtong-gu, Suvon-si, Gyeonggi-do, Korea  
16677



Ishlab chiqaruvchi: GUANGZHOU HUALING  
REFRIGERATING EQUIPMENT CO., LTD  
Manzil: № 6 Meide 1thRoad, Zhujiang Sanoat  
Parki, Zhujiang Ko'chasi, Nansha, Guangzhou

Import qiluvchi: SAMSUNG ELECTRONICS CENTRAL  
EURASIA LLP, Qozog'iston, 050059, Olmaota, Medeu tumani,  
Al-Forobiy ave.36, 3, 4 qavat Respublikasi.

/ TOO «SAMSUNG ELECTRONICS CENTRAL EURASIA»;  
Республика Казахстан, 050059, г. Алматы, пр. Аль-Фараби,  
д. 36, 3, 4 этажи.

## Savol yoki takliflar bormi?

Hudud	Telefon raqami	Yoki quyidagi URL tashrif buyuring:
RUSSIA	8-800-555-55-55 (VIP care 8-800-555-55-88)	<a href="http://www.samsung.com/ru/support">www.samsung.com/ru/support</a>
BELARUS	810-800-500-55-500	<a href="http://www.samsung.com/support">www.samsung.com/support</a>
GEORGIA	0-800-555-555	<a href="http://www.samsung.com/support">www.samsung.com/support</a>
ARMENIA	0-800-05-555	<a href="http://www.samsung.com/support">www.samsung.com/support</a>
AZERBAIJAN	0-88-555-55-55	<a href="http://www.samsung.com/support">www.samsung.com/support</a>
KAZAKHSTAN	8-10-800-500-55-500 (GSM: 7799, VIP care 7700)	<a href="http://www.samsung.com/kz_ru/support">www.samsung.com/kz_ru/support</a>
UZBEKISTAN	00-800-500-55-500 (GSM: 7799)	<a href="http://www.samsung.com/support">www.samsung.com/support</a>
KYRGYZSTAN	00-800-500-55-500 (GSM: 9977)	<a href="http://www.samsung.com/support">www.samsung.com/support</a>
TAJIKISTAN	8-10-800-500-55-500 (GSM: 8888)	<a href="http://www.samsung.com/support">www.samsung.com/support</a>
MONGOLIA	1800-25-55	<a href="http://www.samsung.com/support">www.samsung.com/support</a>
UKRAINE	0-800-502-000	<a href="http://www.samsung.com/ua/support">www.samsung.com/ua/support</a> (Ukrainian) <a href="http://www.samsung.com/ua_ru/support">www.samsung.com/ua_ru/support</a> (Russian)
MOLDOVA	0-800-614-40	<a href="http://www.samsung.com/support">www.samsung.com/support</a>

