

Стиральная машина

Руководство пользователя

WW9*AG*****/WW8*AG*****/WW7*AG*****



SAMSUNG



Содержание

Меры предосторожности	4
Важные сведения по технике безопасности	4
Важные предупреждающие знаки	4
Важные меры предосторожности	5
Важные предупреждения по поводу установки устройства	7
Меры безопасности при установке	9
Важные предупреждения по поводу эксплуатации	9
Меры безопасности при эксплуатации	11
Важные предупреждения по поводу очистки	14
Инструкции по утилизации использованного электрического и электронного оборудования	14
Установка	15
Комплект поставки	15
Требования к установке	17
Поэтапная установка	19
Подготовка к использованию	29
Исходная настройка	29
Инструкции по стирке белья	30
Инструкции по использованию дозатора средства для стирки	33
Эксплуатация	36
Панель управления	36
Запуск цикла	38
Обзор циклов	39
Дополнительные функции	43
Системные функции	46
Специальные функции	48
SmartThings	49
Заявление об открытом исходном коде	50
Обслуживание	51
Очистка барабана+	51
Аварийный слив	52
Очистка	53
Размораживание стиральной машины	56
Уход в случае длительного периода неиспользования	56





Устранение неисправностей	57
Контрольные пункты проверки	57
Информационные коды	62
Технические характеристики	65
Символы на этикетках одежды	65
Защита окружающей среды	67
Таблица технических характеристик	67
Энергетическая эффективность (Только для Российской Федерации)	69
Технический лист энергетической эффективности (только для Республики Беларусь)	70



Меры предосторожности

Поздравляем с приобретением новой стиральной машины Samsung. В этом руководстве содержится важная информация по установке, использованию и уходу за устройством. Ознакомьтесь с этим руководством, чтобы воспользоваться всеми преимуществами и функциями стиральной машины.

Важные сведения по технике безопасности

Внимательно прочитайте руководство, чтобы безопасно и эффективно пользоваться многочисленными функциями вашего нового устройства. Храните руководство в надежном месте недалеко от устройства, чтобы при необходимости сверяться с ним. Используйте устройство только по назначению и в соответствии с этим руководством.

Предупреждения и важные инструкции по технике безопасности, приведенные в этом руководстве, не охватывают все возможные условия и ситуации. Пользователь обязан руководствоваться здравым смыслом, быть внимательным и осторожным при установке, обслуживании и эксплуатации стиральной машины.

Поскольку приведенные в этом руководстве инструкции относятся к различным моделям, характеристики вашей стиральной машины могут незначительно отличаться от описанных в этом руководстве. Некоторые предупреждающие символы могут быть неприменимы к этой стиральной машине. При возникновении каких-либо вопросов или опасений обратитесь в ближайший сервисный центр или попробуйте получить помощь и нужную информацию на сайте www.samsung.com.

Важные предупреждающие знаки

Ниже приведено описание значков и символов, используемых в этом руководстве пользователя.

ПРЕДУПРЕЖДЕНИЕ

Факторы риска или потенциально опасные действия, которые могут привести к **тяжелым травмам, летальному исходу и/или повреждению имущества**.

ВНИМАНИЕ

Факторы риска или потенциально опасные действия, которые могут привести к **травмам и/или повреждению имущества**.

ПРИМЕЧАНИЕ

Указывает на наличие риска травм или материального ущерба.

Эти предупреждающие символы приведены здесь с целью предотвратить травмы.

Строго следуйте им.

Прочитайте это руководство и сохраните его для дальнейшего использования в качестве справочного материала.

Перед использованием устройства ознакомьтесь со всеми инструкциями.

Как и при использовании других электроприборов и устройств с движущимися частями, существует вероятность возникновения опасных ситуаций. Для безопасного использования этого устройства следует ознакомиться с инструкциями по эксплуатации и соблюдать меры предосторожности.

Важные меры предосторожности

ПРЕДУПРЕЖДЕНИЕ

Чтобы уменьшить риск возгорания, поражения электрическим током или травмы при использовании устройства, соблюдайте базовые меры предосторожности, в частности указанные ниже:

1. Это устройство не предназначено для использования лицами (включая детей) с ограниченными физическими, сенсорными или умственными способностями, а также лицами, не имеющими необходимых знаний и опыта, если лицо, отвечающее за их безопасность, не контролирует их действия или не проинструктировало их относительно использования устройства.
2. **Примечание относительно использования в Европе:** Это устройство может использоваться детьми старше 8 лет и лицами с ограниченными физическими, сенсорными или умственными способностями и с недостаточным опытом или знаниями только при условии нахождения под присмотром лица, отвечающего за их безопасность, или после получения соответствующих инструкций, позволяющих им безопасно эксплуатировать электроприбор и дающих им представление об опасности, сопряженной с его эксплуатацией. Не разрешайте детям играть с устройством. Дети не должны производить очистку и обслуживание устройства без присмотра взрослых.
3. Не оставляйте детей без присмотра и не разрешайте им играть с устройством.

Меры предосторожности

4. В случае повреждения кабеля питания его замену должен выполнять производитель, сотрудник сервисной службы или другой квалифицированный специалист во избежание возникновения опасных ситуаций.
5. Следует использовать новые шланги, поставляемые с устройством; повторно использовать старые шланги не рекомендуется.
6. Если вентиляционные отверстия устройства находятся снизу, следите за тем, чтобы ковровое покрытие их не закрывало.
7. **Примечание относительно использования в Европе:** Дети младше 3 лет могут находиться вблизи устройства, только если они пребывают под постоянным присмотром.
8. **ВНИМАНИЕ!** Во избежание опасных ситуаций, связанных со случайным сбросом термовыключателя, это устройство не следует подключать к сети питания через внешнее переключающее устройство, например таймер, и не следует подключать к электроцепи, которая регулярно включается и выключается коммунальными службами.

9. Данное устройство предназначено для использования только в домашних условиях и не предназначено для использования:
- в служебных столовых в магазинах, офисах и других организациях;
 - на фермах;
 - постояльцами в гостиницах, отелях и других гостиничных учреждениях;
 - в учреждениях с полупансионом;
 - в местах общего пользования в многоквартирных домах или прачечных.

Важные предупреждения по поводу установки устройства

ПРЕДУПРЕЖДЕНИЕ

Установка устройства должна выполняться квалифицированным техническим специалистом или представителем сервисной компании.

- Несоблюдение этого требования может привести к поражению электрическим током, пожару, взрыву, травмам или неполадкам в работе устройства.

Это устройство имеет большой вес, поэтому будьте осторожны при его поднятии.

Надежно вставьте вилку кабеля питания в настенную розетку, соответствующую параметрам местной сети электроснабжения. Не подключайте к этой розетке другие устройства и не используйте удлинитель.

- Использование той же розетки для подключения других устройств с помощью блока розеток или удлинителя может привести к возгоранию или поражению электрическим током.
- Убедитесь, что напряжение, частота и сила тока соответствуют техническим характеристикам изделия. Несоблюдение этого требования может привести к поражению электрическим током или возгоранию.

Регулярно очищайте контакты вилки кабеля питания от загрязнений, пыли или воды, используя сухую ткань.

- Отсоедините вилку кабеля питания от сетевой розетки и очистите ее с помощью сухой ткани.
- Несоблюдение этого требования может привести к поражению электрическим током или возгоранию.

Вставьте вилку кабеля питания в розетку так, чтобы кабель спускался к полу.

- Несоблюдение этого требования может привести к повреждению жил кабеля, что, в свою очередь, может привести к поражению электрическим током или возгоранию.



Меры предосторожности

Храните все упаковочные материалы в недоступном для детей месте, так как они могут представлять опасность.

- Ребенок может задохнуться, надев пакет на голову.

При повреждении устройства, кабеля питания или вилки обратитесь в ближайший сервисный центр.

Устройство должно быть правильно заземлено.

Не выполняйте заземление устройства на газовые трубы, пластиковые водопроводные трубы или телефонные линии.

- Это может привести к поражению электрическим током, возгоранию, взрыву или неполадкам в работе устройства.
- Не подключайте кабель питания к розетке, не имеющей надлежащего заземления, и убедитесь, что она соответствует местным и национальным нормам.

Не устанавливайте устройство вблизи нагревательных приборов или горючих материалов.

Не устанавливайте устройство в месте с влажной, насыщенной маслами или пылью атмосферой либо там, где оно не будет защищено от прямого солнечного света и воды (дождя).

Не устанавливайте устройство в местах с низкой температурой воздуха.

- Замерзание может привести к разрыву труб.

Не устанавливайте устройство в местах, где возможна утечка газа.

- Это может привести к возгоранию или поражению электрическим током.

Не используйте электрические трансформаторы.

- Это может привести к возгоранию или поражению электрическим током.

Не используйте поврежденную сетевую вилку, поврежденный кабель питания или незакрепленную розетку.

- Это может привести к возгоранию или поражению электрическим током.

Не допускайте натяжения и чрезмерного изгиба кабеля питания.

Не допускайте спутывания или перекручивания кабеля питания.

Не подвешивайте кабель питания на металлические предметы, не ставьте на него тяжелые предметы, не прокладывайте кабель между предметами и не заталкивайте кабель в пространство за устройством.

- Это может привести к возгоранию или поражению электрическим током.

Не тяните кабель питания при извлечении вилки из розетки.

- Придерживайте вилку кабеля питания при извлечении из розетки.
- Несоблюдение этого требования может привести к поражению электрическим током или возгоранию.

Данное устройство следует разместить так, чтобы имелся свободный доступ к вилке кабеля питания, кранам подачи воды и сливным трубам.



В случае выполнения ремонта неофициальным поставщиком услуг, самостоятельного или непрофессионального ремонта изделия компания Samsung не будет нести ответственность за повреждение изделия, травмы и прочие связанные с безопасностью изделия проблемы, возникшие в результате попытки ремонта изделия без соблюдения этих инструкций по ремонту и техобслуживанию. Гарантия не распространяется на повреждения изделия, возникшие в результате попытки его ремонта любым лицом, кроме сертифицированного поставщика услуг Samsung.

Меры безопасности при установке

ВНИМАНИЕ

Это устройство следует разместить таким образом, чтобы к сетевой вилке устройства имелся свободный доступ.

- Несоблюдение этого требования может привести к возгоранию или поражению электрическим током в результате утечки тока.

Установите устройство на твердом и ровном полу, который выдержит его вес.

- В противном случае возможны сильная вибрация, шум, произвольное перемещение или неполадки в работе устройства.

Важные предупреждения по поводу эксплуатации

ПРЕДУПРЕЖДЕНИЕ

В случае затопления немедленно выключите воду и питание и обратитесь в ближайший сервисный центр.

- Не прикасайтесь к вилке кабеля питания мокрыми руками.
- Несоблюдение этого требования может привести к поражению электрическим током.

Если устройство начало издавать странный шум, вы почувствовали запах гари или увидели дым, исходящий от прибора, немедленно отключите кабель питания от электросети и обратитесь в ближайший сервисный центр.

- Несоблюдение этого требования может привести к поражению электрическим током или возгоранию.

При утечке газа (например, пропана, сжиженного нефтяного газа и т. п.) немедленно проветрите помещение, не прикасаясь к сетевой вилке. Не прикасайтесь к устройству или кабелю питания.

- Не включайте вентилятор.
- Возникновение искры может привести к взрыву или возгоранию.

Перед утилизацией устройства снимите рычаг дверцы стиральной машины.

- Дети могут задохнуться, закрывшись внутри устройства.

Перед использованием стиральной машины не забудьте снять упаковочные материалы (губку, пенопласт), прикрепленные к ее дну.

Не стирайте белье, которое было загрязнено бензином, керосином, бензолом, разбавителем для краски, спиртом или другими легковоспламеняющимися и взрывоопасными веществами.

- Это может привести к возгоранию, взрыву или поражению электрическим током.



Меры предосторожности

Не пытайтесь принудительно открывать дверцу во время работы стиральной машины (во время стирки при высокой температуре/сушки/отжима).

- Вода, вытекшая из стиральной машины, может вызвать ожоги или сделать пол скользким. Это может привести к травмам.
- Попытка открыть дверцу машины силой может привести к повреждению устройства или травмам.

Не прикасайтесь к вилке кабеля питания мокрыми руками.

- Это может привести к поражению электрическим током.

Не отключайте устройство, выдернув его вилку кабеля питания из розетки во время работы.

- Повторное включение сетевой вилки в розетку может вызвать искру, в результате чего возникнет опасность поражения электрическим током или возгорания.

Не позволяйте детям залезать на устройство или внутрь него.

- Это может привести к поражению электрическим током, ожогам или травмам.

Не просовывайте руки или металлические предметы под стиральную машину во время ее работы.

- Это может привести к травмам.

Не отключайте устройство, выдергивая вилку из розетки за кабель питания. Всегда крепко удерживайте вилку, вынимая ее из розетки.

- Повреждение кабеля питания может привести к короткому замыканию, возгоранию и/или поражению электрическим током.

Не пытайтесь самостоятельно ремонтировать, разбирать или изменять конструкцию устройства.

- Не используйте плавкие предохранители (например, медные, стальную проволоку и т. п.), отличные от стандартных.
- При возникновении необходимости в ремонте или переустановке устройства, обращайтесь в ближайший сервисный центр.
- Несоблюдение этого требования может привести к поражению электрическим током, возгоранию, неполадкам в работе устройства или травмам.

Если в результате неплотного крепления шланга подачи воды к водопроводному крану устройство было затоплено, выдерните кабель питания из розетки.

- Несоблюдение этого требования может привести к поражению электрическим током или возгоранию.

Выдергивайте вилку кабеля питания из розетки, если устройство не используется в течение длительного времени, а также во время грозы.

- Несоблюдение этого требования может привести к поражению электрическим током или возгоранию.

При попадании в устройство посторонних веществ выдерните вилку кабеля питания из розетки и обратитесь в ближайший сервисный центр Samsung.

- Это может привести к возгоранию или поражению электрическим током.

Не разрешайте детям (или домашним животным) играть на стиральной машине или внутри нее. Дверцу стиральной машины сложно открыть изнутри, поэтому дети могут серьезно пострадать, если закроются внутри нее.



Меры безопасности при эксплуатации

ВНИМАНИЕ

При загрязнении стиральной машины такими веществами, как моющие средства, грязь, остатки пищи и т. п., выдерните вилку кабеля питания из розетки и очистите стиральную машину влажной мягкой тканью.

- Несоблюдение этой рекомендации может привести к изменению цвета, деформации, повреждению устройства или появлению на нем ржавчины.

При сильном ударе переднее стекло стиральной машины может разбиться. Будьте осторожны при использовании стиральной машины.

- Разбитое стекло может привести к травмам.

Открывайте водопроводный кран медленно, если машина не использовалась долгое время, в случае перебоев в подаче воды или при повторном подключении шланга подачи воды.

- Давление воздуха в шланге подачи воды или в водопроводной трубе может привести к повреждению элементов устройства или к утечке воды.

При появлении сообщения об ошибке слива во время работы прибора проверьте, нормально ли функционирует слив.

- Если из-за неполадки со сливом произошло затопление, а стиральная машина продолжает работать, возникает опасность поражения электрическим током или возгорания.

Загружайте белье в стиральную машину полностью, чтобы его не защемило дверцей.

- Защемление белья дверцей может привести к повреждению белья или стиральной машины, либо к утечке воды.

Если стиральная машина не используется, отключайте подачу воды.

- Убедитесь, что винты соединительного элемента шланга подачи воды надежно затянуты.

Следите за тем, чтобы резиновая прокладка и стекло передней дверцы не загрязнялись посторонними веществами (например, мусором, нитками, волосами и т. д.).

- Защемление дверцей посторонних предметов или неполное закрытие дверцы может привести к утечке воды.

Перед использованием устройства откройте водопроводный кран и убедитесь, что соединительный элемент шланга подачи воды плотно затянут и утечка воды отсутствует.

- Если винты на соединительном элементе шланга подачи воды ослаблены, может возникнуть утечка воды.

Приобретенное вами устройство предназначено только для домашнего использования.

Применение устройства в коммерческих целях считается использованием не по назначению. В таком случае на устройство не будет распространяться стандартная гарантия, предоставляемая компанией Samsung. Компания Samsung также не будет нести никакой ответственности за неисправности или ущерб, возникшие в результате такого нецелевого использования.

Не вставляйте на устройство и не кладите на него различные предметы (например, белье, зажженные свечи или сигареты, тарелки, химикаты, металлические предметы и т. п.).

- Это может привести к поражению электрическим током, возгоранию, неполадкам в работе устройства или травмам.



Меры предосторожности

Не распыляйте на поверхность прибора летучие вещества, например средства от насекомых.

- Они не только наносят вред здоровью человека, но и могут стать причиной поражения электрическим током, возгорания и неполадок в работе устройства.

Не размещайте рядом со стиральной машиной предметы, создающие электромагнитное поле.

- Это может привести к травмам в результате неполадок в работе устройства.

Во время стирки при высокой температуре или в режиме сушки сливаемая вода имеет высокую температуру. Не прикасайтесь к ней.

- Это может привести к получению ожогов или травм.

Время слива воды может варьироваться в зависимости от температуры воды. Если температура воды слишком высокая, процесс слива начинается после охлаждения воды.

Не стирайте, не отжимайте и не сушите чехлы, коврики и одежду из водоотталкивающих материалов*, если для устройства не предусмотрена специальная программа стирки подобных предметов.

(*): Шерстяные постельные принадлежности, дождевики, жилеты для рыбалки, штаны для катания на лыжах, спальные мешки, чехлы для подгузников, спортивные костюмы, чехлы для велосипедов, мотоциклов и машин и т. п.

- Не стирайте толстые или жесткие коврики, даже если на их этикетке имеется значок стиральной машины. Это может привести к травмам или повреждению стиральной машины, стен, пола или белья из-за сильной вибрации прибора.
- Не стирайте декоративные напольные коврики и коврики для ног на резиновой основе. Резиновая часть коврика может оторваться и прилипнуть к внутренней части барабана, в результате чего возникнут неполадки во время слива воды.

Не включайте стиральную машину, если из нее извлечен дозатор моющего средства.

- Это может привести к поражению электрическим током или травмам в результате утечки воды.

Не касайтесь внутренней поверхности барабана во время или сразу после сушки, так как он может быть горячим.

- Это может привести к ожогам.

При стирке и сушке стекло дверцы нагревается. Поэтому касаться его не следует.

Кроме того, не разрешайте детям играть возле стиральной машины или касаться стекла дверцы.

- Это может привести к ожогам.

Не опускайте руку в дозатор моющего средства.

- Рука может попасть в устройство загрузки моющего средства, и вы получите травму.

При использовании стирального порошка удалите дозатор жидкого средства (только для тех моделей, в которых такая возможность предусмотрена).

- В противном случае через переднюю часть дозатора средства для стирки может протекать вода.

Не помещайте в стиральную машину какие-либо предметы, кроме белья (например, обувь, пищевые отходы, животных).

- Сильная вибрация может привести к повреждению стиральной машины, а в случае с домашними животными – к травмам или смерти.

Не нажимайте кнопки острыми предметами, например булавками, ножами, ногтями и т. п.

- Это может привести к поражению электрическим током или травмам.



Не стирайте белье, загрязненное маслом, кремами или лосьонами из косметических магазинов или массажных салонов.

- Это может привести к деформации резиновой прокладки и утечке воды.

Не оставляйте в барабане металлические предметы, такие как булавки или заколки для волос, или отбеливатели на длительное время.

- Из-за этого барабан может заржаветь.
- Если на поверхности барабана начнет появляться ржавчина, используйте для чистки поверхности нейтральное чистящее средство и губку. Не используйте металлическую щетку для этой цели.

Не применяйте чистящее средство для химчистки и не стирайте, не полоскайте и не отжимайте белье, загрязненное средством для химчистки.

- Это может привести к самовозгоранию в результате образования тепла при окислении масла.

Не используйте воду из устройств охлаждения или нагрева воды.

- Это может привести к неполадкам в работе стиральной машины.

Не используйте натуральное мыло для рук в стиральной машине.

- Его затвердевание и оседание на внутренних частях стиральной машины может привести к неполадкам в работе устройства, изменению цвета, появлению ржавчины или неприятного запаха.

Носки и бюстгалтеры помещайте в мешки для стирки и стирайте вместе с остальным бельем.

Не стирайте белье большого размера, например постельное белье, в мешках для стирки.

- Это может привести к травмам в результате сильной вибрации.

Не используйте затвердевшие моющие средства.

- Их оседание на внутренних частях стиральной машины может привести к утечке воды.

Проверьте, пусты ли карманы одежды, отложенной для стирки.

- Твердые и острые предметы, например монеты, булавки, гвозди, шурупы или камни могут серьезно повредить устройство.

Не стирайте одежду с большими пряжками, пуговицами или другими тяжелыми металлическими элементами.

Отсортируйте белье по цвету, исходя из его устойчивости к выцветанию, и выберите рекомендуемый режим стирки, температуру воды и дополнительные функции.

- Несоблюдение этой рекомендации может привести к обесцвечиванию или повреждению ткани.

Закрывая дверцу, будьте осторожны, чтобы не прищемить детям пальцы.

- Несоблюдение этого требования может привести к травме.

Для предотвращения появления запахов и плесени оставляйте дверцу открытой после цикла стирки и давайте барабану высохнуть.

Для предотвращения образования известкового налета после цикла стирки оставьте дозатор средства для стирки открытым и просушите его внутри.



Меры предосторожности

Важные предупреждения по поводу очистки

⚠ ПРЕДУПРЕЖДЕНИЕ

Не распыляйте воду непосредственно на устройство при его очистке.

Не используйте сильнокислотные чистящие средства.

Не применяйте для очистки устройства растворители, спирты или бензин.

- Это может привести к обесцвечиванию, деформации, повреждению устройства, поражению электрическим током или возгоранию.

Перед очисткой или обслуживанием следует отключить устройство от стенной розетки.

- Несоблюдение этого требования может привести к поражению электрическим током или возгоранию.

Инструкции по утилизации использованного электрического и электронного оборудования



Правильная утилизация изделия (Использованное электрическое и электронное оборудование)

(Действительно для стран, использующих систему раздельного сбора отходов)

Наличие данного значка показывает, что изделие и его электронные аксессуары (например, зарядное устройство, гарнитура, кабель USB) по окончании их срока службы нельзя утилизировать вместе с другими бытовыми отходами. Во избежание нанесения вреда окружающей среде и здоровью людей при неконтролируемой утилизации, а также для обеспечения возможности переработки для повторного использования, утилизируйте изделие и его электронные аксессуары отдельно от прочих отходов.

Сведения о месте и способе утилизации изделия в соответствии с нормами природоохранного законодательства можно получить у продавца или в соответствующей государственной организации.

Бизнес-пользователи должны обратиться к своему поставщику и ознакомиться с условиями договора купли-продажи. Запрещается утилизировать изделие и его электронные аксессуары вместе с другими производственными отходами.

Для ознакомления с нормативными документами по охране окружающей среды, в соответствии с которыми компания Samsung выпускает свою продукцию, например, с регламентом REACH, директивой WEEE или актами, регулирующими порядок использования батарей и аккумуляторов, посетите нашу страницу устойчивого развития по адресу www.samsung.com



Установка

Строго соблюдайте данные инструкции, чтобы обеспечить правильную установку стиральной машины и предотвратить несчастные случаи во время стирки.

Комплект поставки

Проверьте наличие в комплекте поставки всех частей. При возникновении проблем со стиральной машиной или отдельными частями обратитесь в местный центр по обслуживанию клиентов компании Samsung или к продавцу.

Русский

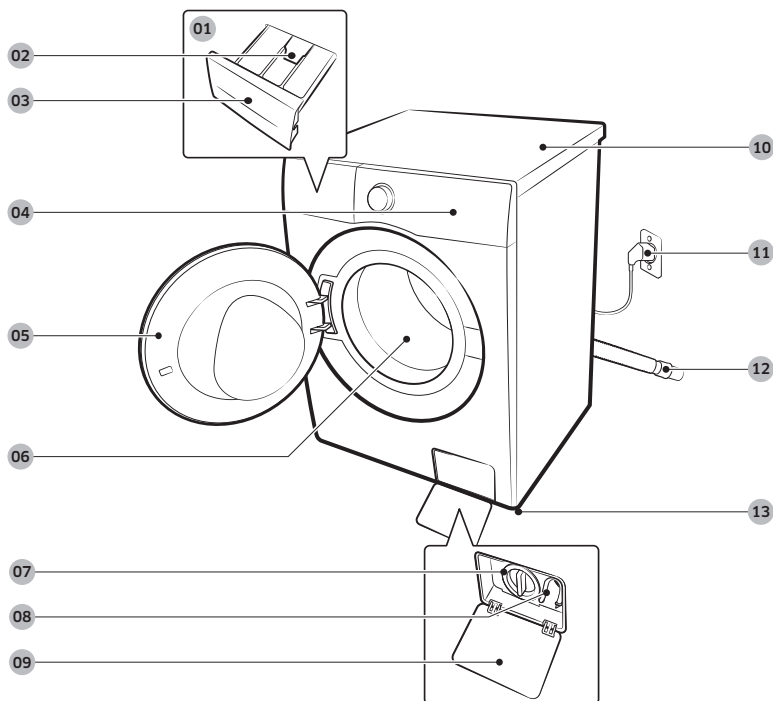

01 Диспенсер для ручной загрузки средств для стирки

02 Защелка

03 Дозатор средства для стирки

04 Панель управления

05 Дверца

06 Барабан

07 Фильтр для мусора

08 Шланг аварийного слива

09 Крышка фильтра

10 Рабочая поверхность

11 Сетевая вилка

12 Сливной шланг

13 Регулируемые ножки

* Конструкция дозатора и / или защелки зависит от модели.

Русский 15

Установка



Гаечный ключ



Колпачки болтов

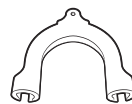

Держатель шланга



Шланг подачи холодной воды



Шланг подачи горячей воды

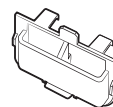

Дозатор жидкого моющего средства
(только для применимых моделей)

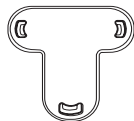

Заглушка
(только для применимых моделей)

ПРИМЕЧАНИЕ

- Гаечный ключ: для удаления транспортировочных болтов и выравнивания стиральной машины.
- Колпачки болтов: для установки в отверстия после удаления транспортировочных болтов. Количество колпачков болтов в комплекте поставки (от 3 до 6) зависит от модели.
- Держатель шланга: для крепления сливного шланга к сливной трубе или раковине.
- Шланг подачи холодной/горячей воды: для подачи воды в стиральную машину. (Шланги горячей воды предназначены только для определенных моделей.)
- Дозатор жидкого моющего средства: устанавливается в отсек моющего средства для использования жидкого моющего средства.

Требования к установке

Электрическое питание и заземление

- Используйте для стиральной машины отдельную ответвленную цепь.

Чтобы обеспечить надлежащее заземление, стиральная машина поставляется с кабелем питания, который снабжен вилкой с тремя контактами и с заземлением для подключения к правильно установленной и заземленной розетке.

Если вы не уверены в правильности заземления, проконсультируйтесь у квалифицированного электрика или специалиста по техническому обслуживанию.

Не изменяйте конструкцию прилагаемой вилки. Если вилка не подходит к розетке, обратитесь к квалифицированному электрику за помощью в установке подходящей розетки.

ПРЕДУПРЕЖДЕНИЕ

- НЕ используйте удлинители.
- Используйте только кабель питания, прилагаемый к стиральной машине.
- НЕ подсоединяйте заземляющий провод к пластиковому водопроводу, газопроводу или трубе горячей воды.
- Неправильное подсоединение заземляющих проводов может привести к поражению электрическим током.

Подача воды

Правильное давление воды для этой стиральной машины — от 50 кПа до 800 кПа. При давлении воды ниже 50 кПа клапан для заполнения барабана может потребоваться больше времени, что приведет к выключению стиральной машины. Водопроводные краны должны находиться на расстоянии не более 120 см от задней панели стиральной машины, чтобы обеспечить возможность подключения к ней прилагаемых впускных шлангов.

Чтобы снизить риск возникновения утечки, выполните следующие действия.

- Убедитесь, что обеспечен свободный доступ к водопроводным кранам.
- Перекрывайте краны, когда стиральная машина не используется.
- Регулярно проверяйте наличие утечек через прокладки шланга для подачи воды.

ВНИМАНИЕ

Перед первым использованием стиральной машины проверьте все подключения клапана для воды и водопроводных кранов на наличие протекания.

Слив

Компания Samsung рекомендует использовать водонапорную трубу высотой 60–90 см. Сливной шланг должен присоединяться к водонапорной трубе с помощью зажима сливного шланга, и водопроводная труба должна полностью закрывать сливной шланг.

Установка

Полы

Для оптимальной производительности стиральная машина должна быть установлена на твердую поверхность. Может потребоваться укрепление деревянных полов для снижения уровня вибраций и/или вероятности неравномерной нагрузки. Ковровые покрытия и кафельные полы неустойчивы к вибрации, и стиральная машина может несколько смещаться во время отжима.

ВНИМАНИЕ

НЕ устанавливайте стиральную машину на платформу или на неустойчивую поверхность.

Температура воды

Не устанавливайте стиральную машину в местах, где вода может замерзнуть, так как в клапане для воды, в насосе и/или шлангах устройства всегда остается небольшое количество воды. Замерзшая вода в соединительных частях может привести к повреждению ремней, насоса и других компонентов стиральной машины.

Установка в нишу

Минимальные зазоры для стабильной работы.

По сторонам	25 мм
Сверху	25 мм
Сзади	50 мм
Спереди	550 мм

Если стиральная машина и сушилка устанавливаются вместе, в передней части ниши необходимо оставить свободное пространство не менее 550 мм для вентиляции. Если стиральная машина установлена отдельно, то особой вентиляции не требуется.

Поэтапная установка

ШАГ 1 Выберите место для установки

Требования к месту установки:

- твердая, ровная поверхность без коврового покрытия или покрытия, которое может препятствовать вентиляции;
- защищенность от воздействия прямых солнечных лучей;
- наличие достаточного пространства для вентиляции и проводов;
- температура окружающей среды всегда должна быть выше точки замерзания (0 °C);
- расположение вдали от источников тепла.

ПРИМЕЧАНИЕ

- Чтобы предотвратить чрезмерную вибрацию во время работы стиральной машины, прежде всего необходимо учесть вопросы устойчивости.
- Устанавливайте стиральную машину на прочной и ровной поверхности.
- Не устанавливайте стиральную машину на мягкий пол или напольные покрытия.
- Если вы устанавливаете стиральную машину на деревянный пол, установите под ней водонепроницаемую деревянную панель (мин. 30 мм / 1,18 дюйма толщиной). Также при установке стиральной машины на деревянном полу рекомендуется ставить ее в углу.

ШАГ 2 Извлеките транспортировочные болты

Распакуйте устройство и выверните все транспортировочные болты.

ПРИМЕЧАНИЕ

Количество транспортировочных болтов может различаться в зависимости от модели.

ПРЕДУПРЕЖДЕНИЕ

- Упаковочные материалы могут представлять опасность для детей. Утилизируйте все упаковочные материалы (пластиковые и полистироловые пакеты и т. п.), поместив в недоступное для детей место.
- Во избежание травм закройте отверстия колпачками болтов после удаления транспортировочных болтов. Транспортировка стиральной машины без установленных транспортировочных болтов запрещена. Перед транспортировкой стиральной машины в другое место установите транспортировочные болты. Храните транспортировочные болты в надежном месте для последующего использования.

Установка

Русский

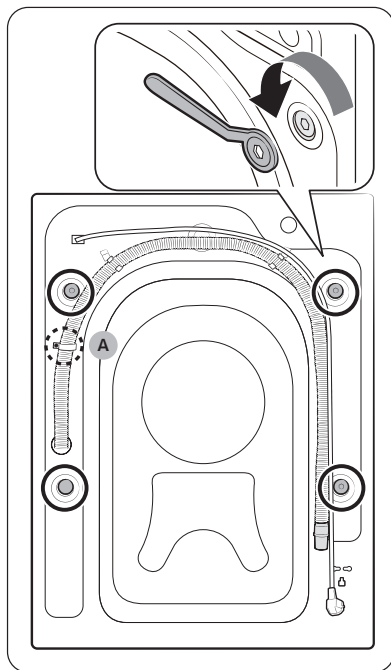

1. Найдите транспортировочные болты (обведенные кругами на рисунке) на задней стороне стиральной машины.

⚠ ВНИМАНИЕ

Не извлекайте винт (А), фиксирующий зажим сливного шланга.

2. С помощью гаечного ключа, входящего в комплект поставки, ослабьте все транспортировочные болты, повернув их против часовой стрелки.

📖 ПРИМЕЧАНИЕ

Обязательно сохраните транспортировочные болты для использования в будущем.

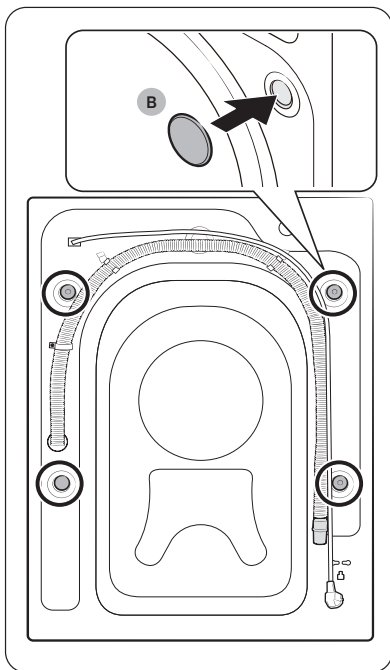

3. Вставьте **колпачки болтов (B)** в отверстия (обведенные кругами на рисунке).

Установка

Русский

ШАГ 3 Отрегулируйте высоту ножек

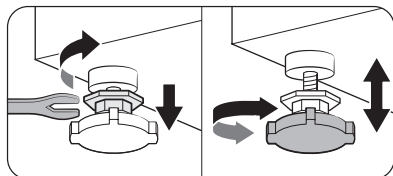

1. Аккуратно переместите стиральную машину в нужное место. Не прикладывайте чрезмерных усилий, т.к. можно повредить регулируемые ножки.
2. Выровняйте стиральную машину, вручную отрегулировав высоту ножек.

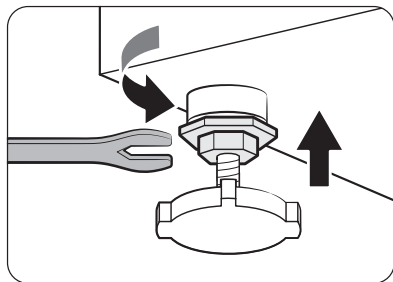

3. После завершения выравнивания затяните гайки гаечным ключом.

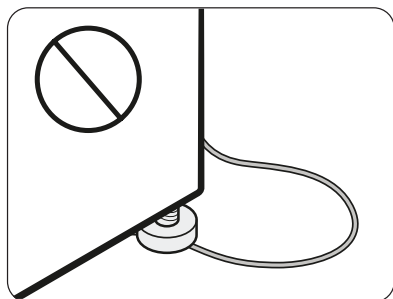

⚠ ВНИМАНИЕ

При установке изделия не допускайте сдавливания шнура питания выравнивающей ножкой.

⚠ ВНИМАНИЕ

Чтобы стиральная машина не двигалась и не создавала шума из-за вибрации, все выравнивающие ножки должны плотно касаться поверхности пола. После этого убедитесь в том, что стиральная машина не качается. Если стиральная машина не качается, затяните гайки.

ШАГ 4 Подключите шланг подачи воды

В зависимости от модели шланги подачи воды, входящие в комплект поставки, могут различаться. Следуйте инструкциям в соответствии с типом входящего в комплект поставки шланга подачи воды.

Подсоединение к водопроводному крану с резьбой

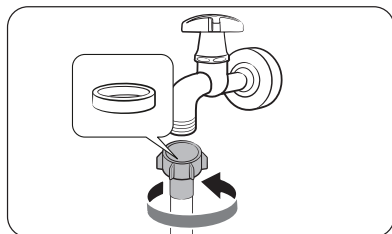

1. Подсоедините шланг подачи воды к водопроводному крану и поверните его вправо, чтобы затянуть.

⚠ ВНИМАНИЕ

Перед подсоединением шланга подачи воды убедитесь, что в соединителе шланга есть резиновая шайба. Не используйте шланг, если шайба повреждена или отсутствует.

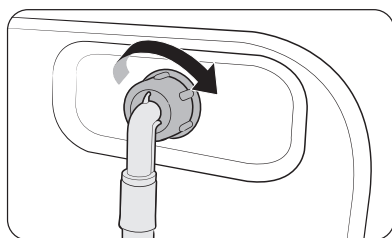

2. Подсоедините другой конец шланга подачи воды к впускному клапану на задней панели стиральной машины и поверните его вправо, чтобы затянуть.

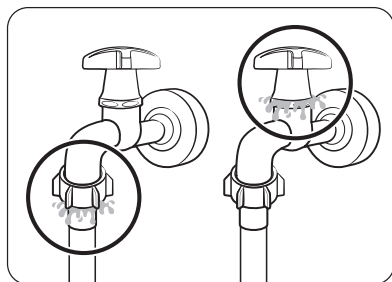

3. Медленно откройте водопроводный кран и проверьте места соединений на наличие протечек. При наличии протечки повторите шаги 1 и 2.

Установка

Русский

⚠ ПРЕДУПРЕЖДЕНИЕ

При возникновении протечки воды прекратите использование стиральной машины и отключите ее от электросети. Затем обратитесь в местный сервисный центр Samsung, если протекает шланг подачи воды, или к водопроводчику, если протекает кран. Несоблюдение этого указания может привести к поражению электрическим током.

⚠ ВНИМАНИЕ

Не растягивайте шланг подачи воды. Если шланг слишком короткий, замените его более длинным, выдерживающим высокое давление.

Подсоединение к водопроводному крану без резьбы

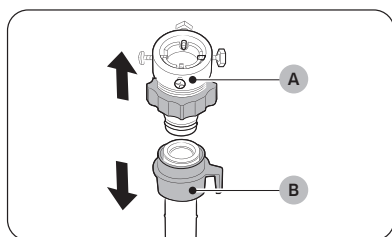

1. Выньте адаптер (А) из шланга подачи воды (В).

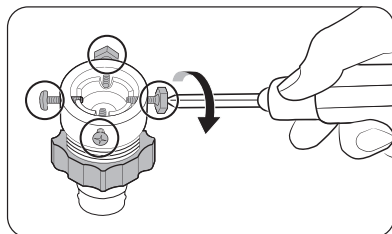

2. С помощью отвертки Phillips ослабьте четыре винта на адаптере.

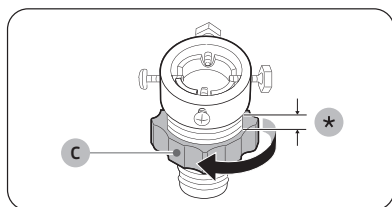

3. Удерживая адаптер, поверните деталь (С) в направлении, указанном стрелкой, чтобы ослабить ее на 5 мм (*).

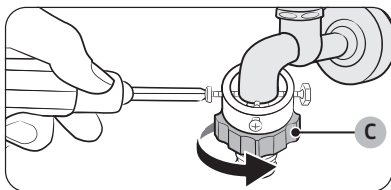

4. Наденьте адаптер на водопроводный кран и затяните винты, одновременно приподнимая адаптер.
5. Поверните **деталь (С)** в направлении, указанном стрелкой, чтобы затянуть ее.

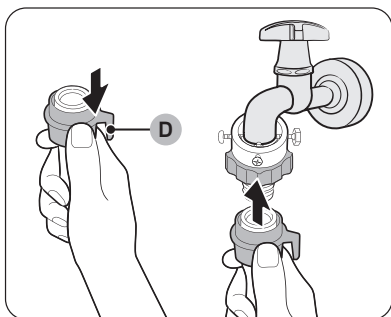

6. Потяните вниз **деталь (D)** на шланге подачи воды и подсоедините шланг к адаптеру. Затем отпустите **деталь (D)**. Шланг присоединится к адаптеру со щелчком.

7. Для завершения подсоединения шланга подачи воды см. шаги 2 и 3 в разделе «Подсоединение к водопроводному крану с резьбой».

📖 ПРИМЕЧАНИЕ

- После подсоединения шланга подачи воды к адаптеру потяните его вниз, чтобы проверить, правильно ли он подсоединен.
- Используйте водопроводные краны распространенного типа. Если кран имеет квадратную форму или слишком большой диаметр, то прежде чем подсоединять адаптер к водопроводному крану, извлеките промежуточное кольцо.

Установка

Для моделей с дополнительной подачей горячей воды:

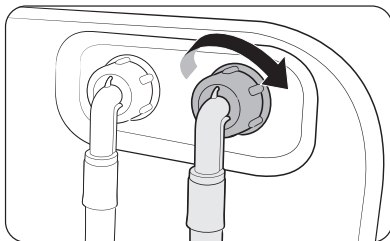

1. Подключите конец шланга подачи воды красного цвета к впускному отверстию горячей воды на задней панели стиральной машины.
2. Другой конец шланга подачи горячей воды подключите к крану горячей воды.

Шланг Aqua Stop (только для применимых моделей)

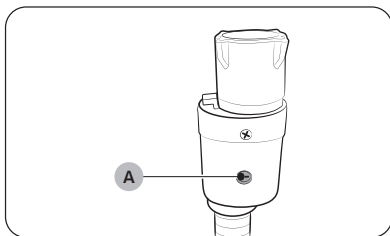

Шланг Aqua Stop обеспечивает уведомление пользователей об опасности утечки воды. Он обеспечивает измерение потока воды. При возникновении опасности утечки воды цвет индикатора (A) в центре изменяется на красный.

ПРИМЕЧАНИЕ

Конец шланга Aqua Stop следует подключать к водопроводному крану, а не к машине.

ШАГ 5 Установите сливной шланг

Сливной шланг можно расположить тремя способами.

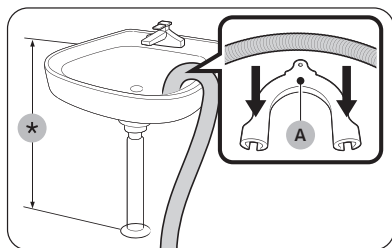

Через бортик ванны или раковины

Сливной шланг должен располагаться на высоте 60–90 см (*) от пола. Чтобы конец сливного шланга был изогнут, используйте прилагаемый **пластиковый держатель шланга (А)**. Для стабильного слива закрепите держатель на стене с помощью крючка.

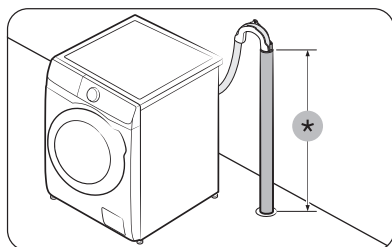

В сливной трубе

Сливная труба должна располагаться на высоте 60–90 см (*). Рекомендуется использовать вертикальную трубу высотой 65 см.

- Чтобы обеспечить надежное крепление сливного шланга, используйте прилагаемый пластиковый держатель для шланга (см. рисунок).
- Чтобы предотвратить протекание воды во время слива, сливной шланг следует вставить в сливную трубу на глубину 15 см.
- Чтобы предотвратить перемещение сливного шланга, держатель для шланга следует прикрепить к стене.

Требования к водонапорной трубе:

- минимальный диаметр — 5 см;
- минимальная пропускная способность — 60 литров в минуту.



Установка

Русский

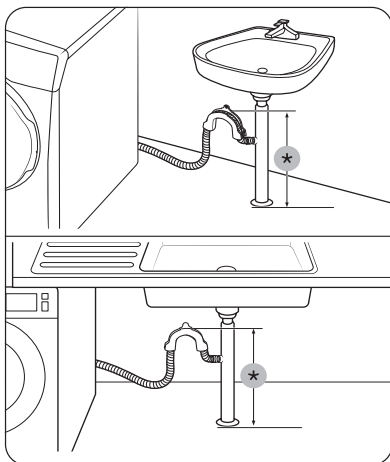

В отводе сливной трубы раковины

Отвод сливной трубы должен располагаться выше сифона слива раковины, чтобы конец шланга находился минимум на высоте 60 см над уровнем пола.

(*): 60 см

⚠ ВНИМАНИЕ

Снимите крышку с отвода сливной трубы раковины перед подсоединением его к сливной трубе.



ШАГ 6 Включите питание

Вставьте шнур питания в соответствующую по мощности розетку с заземлением и с защитой плавким предохранителем. Затем нажмите кнопку , чтобы включить стиральную машину.



ПРИМЕЧАНИЕ

Если во время установки дверца заблокирована, подключите кабель питания и включите устройство. Дверца разблокируется.



Подготовка к использованию

ПРИМЕЧАНИЕ

Перед первой стиркой необходимо запустить полный цикл стирки без загрузки белья.

Исходная настройка

- Когда вы включаете стиральную машину впервые, на экране отображается процесс исходной настройки. Следуйте указаниям на экране для его завершения.
- Исходная настройка не будет повторяться после того, как вы ее завершите.
- Исходная настройка включает выбор языка, калибровку и краткое руководство.
- Нажмите **O** или поверните **Переключатель**, чтобы перейти к следующему экрану.

Запуск калибровки

- Исходная настройка включает в себя процесс калибровки, который следует после выбора языка. Перед использованием стиральной машины необходимо провести калибровку.
- Опустошите барабан, после чего нажмите и удерживайте **▶||** чтобы начать калибровку.
- По завершении калибровки питание автоматически отключается, а затем включается.
- Если вы хотите провести калибровку еще раз, нажмите и удерживайте **⏏** в течение 3 секунд, чтобы войти в системные функции, после чего выберите **Калибровка**.

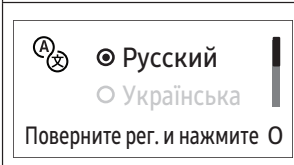
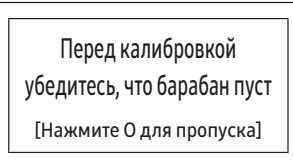
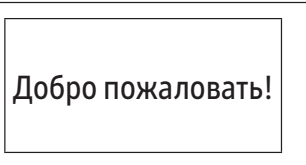
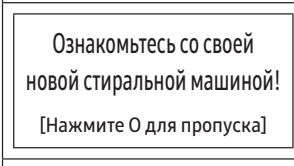
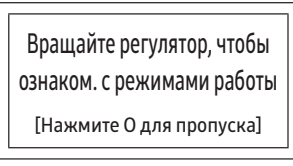
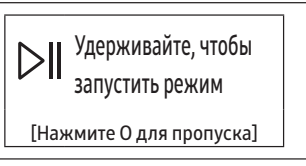
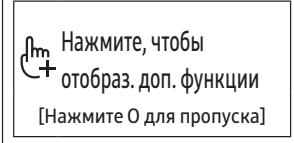
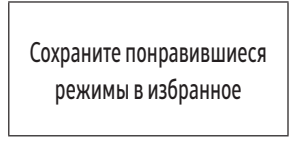
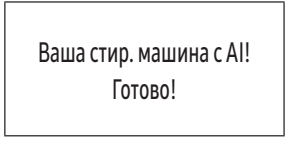
01 Выбор языка	02 Калибровка	03 Экран приветствия
		
04 Руководство		
		
		



Подготовка к использованию

Инструкции по стирке белья

ШАГ 1 Сортировка

Рассортируйте белье в соответствии со следующими критериями.

- Ярлык с инструкцией по уходу: рассортируйте белье на изделия из хлопка, смешанных тканей, синтетики, шелка, шерсти и вискозы.
- Цвет: отделите белое белье от цветного.
- Размер: загрузка в барабан разных по размеру вещей позволяет повысить эффективность стирки.
- Деликатность: стирайте деликатные вещи отдельно от вещей из чистой, натуральной шерсти, а также отдельно от штор, гардин и вещей из шелка. Прочитайте информацию на этикетках вещей.

ПРИМЕЧАНИЕ

Перед стиркой просмотрите этикетки на одежде и рассортируйте белье в соответствии с указанными инструкциями.

ШАГ 2 Проверьте карманы

Извлеките все содержимое карманов

- Металлические предметы на одежде, такие как монеты, булавки и пряжки, могут повредить остальные вещи и барабан.

Одежду с пуговицами и вышивкой выверните наизнанку

- Если во время стирки молнии брюк и курток расстегнуты, барабан может быть поврежден. Молнии должны быть закрыты и закреплены с помощью шнура.
- Одежда с длинными завязками может запутаться с другими предметами одежды. Перед началом стирки убедитесь в том, что завязки закреплены.

ШАГ 3 Используйте мешки для стирки

- Бюстгалтеры (для которых можно использовать машинную стирку) необходимо поместить в мешок для стирки. Металлические детали бюстгалтеров могут прорваться и повредить остальное белье.
- Мелкие, легкие предметы одежды, например носки, перчатки, чулки и носовые платки могут застрять между дверцей и загрузочным отверстием. Их следует класть в мешки для стирки белья из тонкой ткани.
- Не следует стирать мешки для белья пустыми. Это может привести к сильной вибрации, сместить стиральную машину и привести к травме.

ШАГ 4 Предварительная стирка (при необходимости)

Если белье сильно загрязнено, выберите функцию Предварительная стирка для выбранного цикла. Не следует использовать функцию Предварительная стирка при ручной загрузке средства для стирки в барабан стиральной машины.



ШАГ 5 Определите объем загрузки

Не перегружайте стиральную машину. Перегрузка может привести к некачественной работе стиральной машины. Сведения по определению объема загрузки в соответствии с типом белья см. на стр. 39.

ПРИМЕЧАНИЕ

При стирке постельного белья или пододеяльников может увеличиться время стирки или снизиться эффективность отжима. Для постельного белья или покрывал рекомендуемая скорость отжима составляет 800 об/мин, а загрузка — 2,0 кг или меньше.

ВНИМАНИЕ

- В результате неравномерной загрузки белья может снизиться эффективность отжима.
- Убедитесь, что белье полностью загружено в барабан и не зажато дверцей.
- Не хлопайте дверцей. Закрывайте ее аккуратно. В противном случае дверца может закрыться неправильно.

ШАГ 6 Выберите средство для стирки соответствующего типа

Тип средства для стирки зависит от типа ткани (хлопок, синтетика, деликатные ткани, шерсть), ее цвета, температуры стирки и степени загрязнения. Используйте средства для стирки, разработанные для автоматических стиральных машин.

ПРИМЕЧАНИЕ

- Следуйте рекомендациям изготовителя средства для стирки, исходя из объема белья, степени загрязнения и жесткости используемой воды. При возникновении сомнений относительно жесткости воды обратитесь в организацию, обеспечивающую водоснабжение.
- Не используйте затвердевающие или застывающие средства для стирки. Средства для стирки данного типа могут остаться в машине после режима полоскания и заблокировать сливное отверстие.

ВНИМАНИЕ

При использовании цикла Шерсть следует применять средство для стирки, предназначенное для шерстяных изделий. При использовании цикла Шерсть стиральный порошок может остаться на ткани и обесцветить ее.



Подготовка к использованию

Русский

Капсулы для стирки

Для получения наилучших результатов при использовании капсул для стирки следуйте приведенным ниже инструкциям.

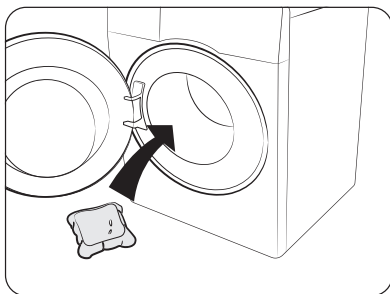

1. Положите капсулу на дно пустого барабана ближе к задней стенке.

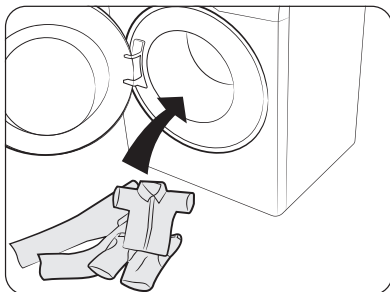

2. Загрузите белье в барабан поверх капсулы.

ВНИМАНИЕ

Для циклов с использованием холодной воды или циклов, выполнение которых занимает менее одного часа, капсула может полностью не раствориться.



Инструкции по использованию дозатора средства для стирки

В моделях с распределителем для ручной загрузки средств предусмотрен диспенсер с тремя отсеками: левый отсек предназначен для основной стирки, центральный — для кондиционера, а правый — для предварительной стирки.

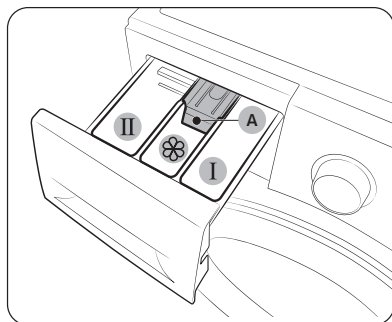

1. **I Отсек для предварительной стирки:** добавьте средство для предварительной стирки.
2. **II Отсек для основной стирки:** добавьте средство для основной стирки, средство для смягчения воды, средство для замачивания, отбеливатель и/или пятновыводитель.
3. **A Отсек для кондиционера:** добавьте дополнительные средства, например кондиционер для белья. Не превышайте отметку **максимального уровня (A)**.

⚠ ВНИМАНИЕ

- Не открывайте дозатор моющего средства во время работы машины.
- Не добавляете в дозатор следующие типы средств для стирки:
 - средства для стирки в таблетках и капсулах;
 - средства в шаре и сетке.
- Чтобы предотвратить засорение отсека, концентрированные средства (кондиционер для белья или средство для стирки) следует разбавлять водой.
- При выборе **Время до окончания цикла** не помещайте моющее средство непосредственно в барабан. В противном случае, это может привести к обесцвечиванию белья. Если выбрана **Время до окончания цикла**, используйте отсек для моющего средства.
- Не используйте чистящие средства для очистки барабана. Остатки химических средств в барабане снижают качество стирки.
- Соблюдайте осторожность, чтобы не пролить кондиционер для ткани на рабочую поверхность или панель управления.

Подготовка к использованию

Добавление средств для стирки в дозатор

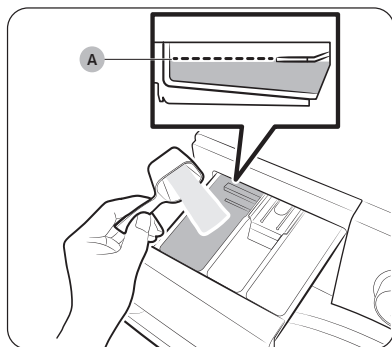

1. Откройте дозатор средства для стирки.
2. Добавьте средство для стирки в **II отсек для основной стирки** в соответствии с инструкциями или рекомендациями производителя. Инструкции по использованию жидкого средства для стирки см. на стр. 34. Не превышайте **отметка максимального уровня (A)**, добавляя моющее средство.

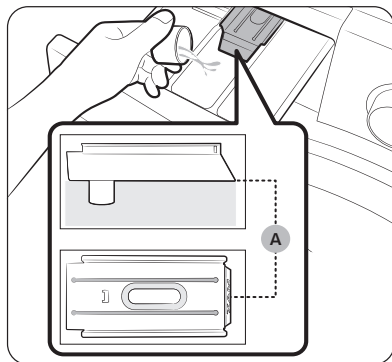

3. Добавьте кондиционер в **III отсек для кондиционера**. Не превышайте отметку **максимального уровня (A)**. Кондиционер попадает в стиральную машину во время последнего полоскания.

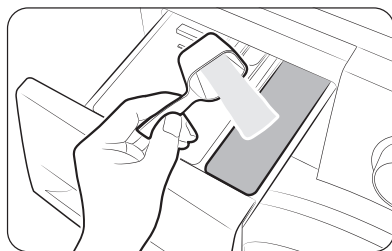

4. При использовании режима предварительной стирки добавьте средство для предварительной стирки в **I отсек для предварительной стирки** в соответствии с инструкциями или рекомендациями производителя.
5. Закройте дозатор средства для стирки.

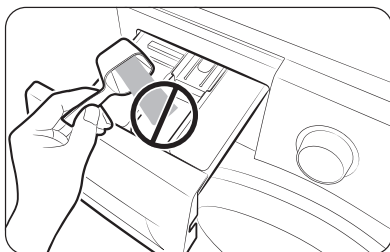

⚠ ВНИМАНИЕ

- Не добавляйте в емкость для жидкого средства для стирки стиральный порошок.
- Перед добавлением в отсек концентрированный кондиционер для белья требуется разбавить водой.
- Не добавляйте средство для основной стирки в  отсек для кондиционера.

Ручная загрузка жидкого средства для стирки (только для применимых моделей)

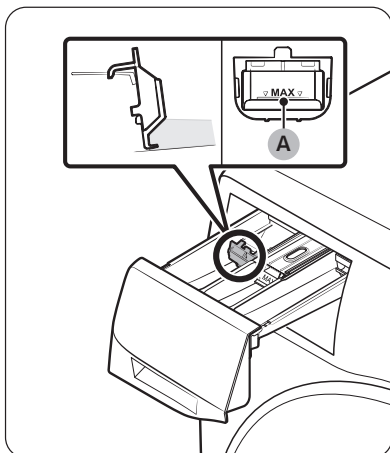

Сначала вставьте прилагаемую емкость для жидкого средства для стирки в **II отсек для основной стирки**. Затем добавьте в установленный отсек жидкое средство для стирки, не превышая **отметку максимального уровня (А)**.

📄 ПРИМЕЧАНИЕ

- Вставляйте элемент для заправки жидких моющих средств только после того, как удалите из стиральной машины выдвижной ящик нажатием на **рычаг удаления (А)**.
- После стирки в выдвижном ящике для моющих средств может оставаться немного жидкого моющего средства.

⚠ ВНИМАНИЕ

- Не используйте функцию Предварительная стирка при использовании жидкого моющего средства.
- При использовании стирального порошка извлеките емкость для жидкого моющего средства.



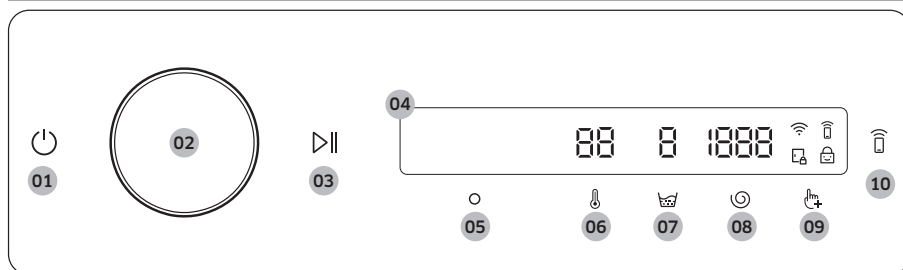

Эксплуатация

Русский





Панель управления



01 Питание	<p>Нажмите для включения или выключения стиральной машины.</p> <ul style="list-style-type: none">• Если не использовать панель управления в течение 10 минут после включения стиральной машины, она автоматически выключится.• Стиральная машина автоматически выключается после завершения цикла. <p>⚠ ВНИМАНИЕ</p> <p>Не нажимайте кнопку , чтобы выключить стиральную машину во время выполнения цикла стирки. Сначала нажмите и удерживайте , чтобы приостановить цикл, а затем нажмите , чтобы выключить стиральную машину.</p>
02 Переключатель	<p>Поворачивайте переключатель влево или вправо для выбора циклов и функций.</p> <p>Когда вы поворачиваете переключатель, на ЖК-дисплее отображается соответствующий выбор (например, цикл, дополнительные функции и системные функции).</p>
03 Пуск/пауза	<p>Нажмите и удерживайте, чтобы запустить или приостановить работу.</p>
04 Дисплей	<p>На дисплее отображаются сведения о текущем режиме и предполагаемом оставшемся времени или информационное сообщение в случае возникновения сбоя в работе.</p> <p>📖 ПРИМЕЧАНИЕ</p> <p>Фактическое время стирки может отличаться от расчетного времени, первоначально отображаемого на панели управления при выборе режима.</p>
05 ОК	<p>Нажмите, чтобы подтвердить выбор функции или настройки.</p>

06 Температура 	<p>Нажмите, чтобы изменить температуру воды для выбранного цикла.</p> <ul style="list-style-type: none"> Индикатор над кнопкой отображает настройку по умолчанию или выбранное значение.
07 Полоскание 	<p>Нажмите, чтобы изменить количество полосканий для выбранного цикла.</p> <ul style="list-style-type: none"> Индикатор над кнопкой отображает настройку по умолчанию или выбранное значение.
08 Отжим 	<p>Нажмите, чтобы изменить скорость отжима для выбранного цикла.</p> <ul style="list-style-type: none"> Индикатор над кнопкой отображает настройку по умолчанию или выбранное значение.
09 Дополнительные функции 	<p>Нажмите, чтобы войти в меню Дополнительная функция.</p> <p>Нажмите и удерживайте в течение 3 секунд, чтобы перейти в меню Системные функции.</p>
10 Smart Control 	<p>Нажмите для включения или выключения функции Smart Control.</p> <p>Нажмите и удерживайте, чтобы войти в режим сопряжения для подключения к приложению SmartThings.</p> <ul style="list-style-type: none"> Когда функция Smart Control включена, вы можете управлять своей стиральной машиной удаленно с помощью приложения SmartThings на вашем смартфоне или планшете (Android или iOS).

Описание пиктограмм





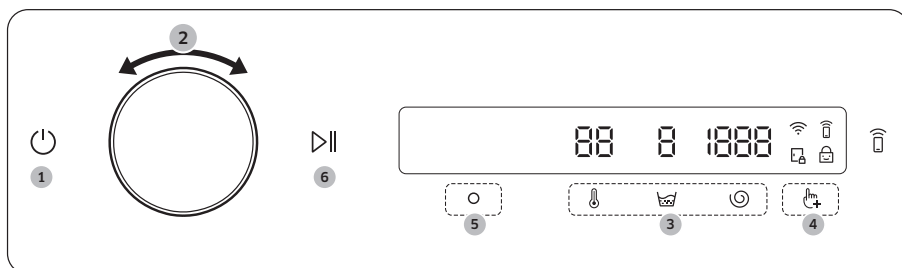

	Wi-Fi	<ul style="list-style-type: none"> Эта пиктограмма указывает на то, что стиральная машина подключена к Wi-Fi.
	Smart Control	<ul style="list-style-type: none"> Эта пиктограмма указывает на то, что функция Smart Control включена. Более подробную информацию о функции Smart Control см. на стр. 48.
	Блокировка двери	<ul style="list-style-type: none"> Эта пиктограмма указывает на то, что дверца закрыта и ее невозможно открыть. Дверца блокируется автоматически во время выполнения цикла, после чего включается этот индикатор. Дверцу можно открыть, когда эта пиктограмма исчезнет.
	Блокировка от детей	<ul style="list-style-type: none"> Эта пиктограмма указывает на то, что функция Блокировка от детей включена. Более подробную информацию о функции Блокировка от детей см. на стр. 45.

Эксплуатация

Русский

Запуск цикла



1. Нажмите кнопку , чтобы включить стиральную машину.
2. Поверните **Переключатель**, чтобы выбрать требуемый цикл.
 - Более подробную информацию на тему **Обзор циклов** см. на стр. **39**.
3. Нажмите ,  или , чтобы изменить настройки цикла по умолчанию.
4. Нажмите , после чего поверните **Переключатель**, чтобы выбрать дополнительную функцию.
 - Более подробную информацию на тему **Дополнительные функции** см. на стр. **43**.
5. Нажмите , чтобы изменить настройки выбранной дополнительной функции.
 - Дополнительные функции доступны не для всех циклов.
6. Нажмите и удерживайте , чтобы начать работу.
 - После того как вы выберете необходимый цикл, на экране отобразится его краткое описание, максимальный объем загрузки и время выполнения цикла. Вы также можете проверять ход цикла, оставшееся время выполнения и информационные коды.

Обзор циклов

Цикл	Описание	Максимальный объем загрузки (кг)		
		9 кг	8 кг	7 кг
Хлопок	<ul style="list-style-type: none"> Для изделий из хлопка, постельного белья, салфеток и скатертей, нижнего белья, полотенец или сорочек. Время стирки и количество полосканий настраиваются автоматически в зависимости от загрузки. Для стирки слегка загрязненных изделий из хлопка при номинальной температуре 20 °С. 	Макс.	Макс.	Макс.
Быстрая стирка 15'	<p>Используется для слегка загрязненных вещей, которые необходимо постирать быстро.</p> <ul style="list-style-type: none"> Следует использовать не более 20 г средства для стирки. При загрузке более 20 г средства для стирки оно может остаться на белье. В случае применения жидкого средства для стирки используйте не более 20 мл средства. Используйте высокую или очень высокую скорость отжима, если в конце этого цикла белье не слишком сухое. 	2,0	2,0	2,0
Super Speed (только для применимых моделей)	<ul style="list-style-type: none"> Быстрая стирка повседневных вещей, таких как нижнее белье и рубашки. Время выполнения цикла может отличаться в зависимости от условий подачи воды, объема загрузки и типа белья. 	5,0	4,0	3,5
Супер экономичная	<ul style="list-style-type: none"> Цикл стирки при низкой температуре воды с использованием технологии esobubble позволяет снизить потребление электроэнергии. 	4,0	3,5	3,0
Е-Хлопок	<ul style="list-style-type: none"> Оптимальная производительность при сниженном энергопотреблении для изделий из хлопка, постельного белья, салфеток и скатертей, нижнего белья, полотенец или рубашек. В целях экономии энергии фактическая температура стирки может быть ниже указанной. 	Макс.	Макс.	Макс.

Эксплуатация

Русский

Цикл	Описание	Максимальный объем загрузки (кг)		
		9 кг	8 кг	7 кг
Синтетика	<ul style="list-style-type: none"> Для изделий из полиэстера (диолен, тревира), полиамида (перлон, нейлон) или аналогичного материала. 	4,0	3,0	3,0
Деликатные ткани	<ul style="list-style-type: none"> Для тонких тканей, бюстгалтеров, женского белья (из шелка) и прочих тканей, предназначенных только для ручной стирки. Для получения наилучших результатов используйте жидкое средство для стирки. 	2,0	2,0	1,5
Полотенца	<ul style="list-style-type: none"> Для банных полотенец, салфеток и ковриков. 	4,0	3,5	3,0
Постельное белье	<ul style="list-style-type: none"> Для покрывал, простыней, пододеяльников и т. д. Для обеспечения наилучших результатов следует выполнять стирку постельного белья одного типа. 	2,0	2,0	1,5
Рубашки	<ul style="list-style-type: none"> Для рубашек, блузок из хлопка, синтетического волокна. 	2,0	2,0	2,0
Гигиенич. с паром	<ul style="list-style-type: none"> Одежда из хлопка и льна, которая напрямую контактирует с кожей, например нижнее белье. Для обеспечения оптимальных результатов обработки выберите температуру 60 °С или выше. Стирка в режиме Стирка с паром является гипоаллергенной и обеспечивает устранение бактерий (стерилизацию белья). 	4,0	3,5	3,0
Шерсть	<ul style="list-style-type: none"> Предназначен для изделий из шерсти, для которых можно использовать машинную стирку. При использовании цикла Шерсть выполняется деликатное потряхивание и замачивание белья для защиты ткани от усадки / изменения формы. Рекомендуется использовать нейтральное средство для стирки. 	2,0	2,0	1,5

Цикл	Описание	Максимальный объем загрузки (кг)		
		9 кг	8 кг	7 кг
Верхняя одежда	<ul style="list-style-type: none"> Для верхней одежды, лыжной формы и спортивной одежды, изготовленной из функциональных материалов, таких как спандекс, эластичное волокно и микроволокно. 	2,0	2,0	2,0
Спортивная одежда	<ul style="list-style-type: none"> Для стирки спортивной одежды, например спортивных свитеров, штанов, футболок / топов и другой одежды для занятий спортом. Этот цикл обеспечивает эффективное удаление загрязнений с контролируемым вращением барабана для особого ухода за тканью. 	2,0	2,0	2,0
Цветная одежда	<ul style="list-style-type: none"> Дополнительное полоскание и сокращенное время отжима гарантируют, что вещи будут аккуратно постираны и тщательно прополосканы. 	4,0	3,5	3,0
Джинсы	<ul style="list-style-type: none"> Цикл стирки с большим количеством воды и дополнительным циклом полоскания гарантирует, что на одежде не появится следов от оставшегося средства для стирки. 	4,0	3,5	3,0
Детские вещи	<ul style="list-style-type: none"> Стирка при высокой температуре с дополнительным полосканием для эффективного удаления остатков средства для стирки. 	4,0	3,5	3,0
Бесшумная стирка	<ul style="list-style-type: none"> Для снижения шума и вибрации при работе. 	4,0	3,5	3,0
Смешанные ткани (только для применимых моделей)	<ul style="list-style-type: none"> Используется для таких ежедневно используемых вещей, как нижнее белье и рубашки. 	4,0	3,5	3,0
Облачно	<ul style="list-style-type: none"> Для оптимального отжима и сушки при высокой влажности. 	Макс.	Макс.	Макс.
Полоскание+Отжим	<ul style="list-style-type: none"> Дополнительное полоскание после использования кондиционера для белья. 	Макс.	Макс.	Макс.



Эксплуатация

Русский



Цикл	Описание	Максимальный объем загрузки (кг)		
		9 кг	8 кг	7 кг
Слив/отжим	<ul style="list-style-type: none">Для слива воды из барабана и запуска дополнительного процесса отжима для эффективного удаления влаги из белья.	Макс.	Макс.	Макс.
Очистка барабана+ (только для применимых моделей)	<ul style="list-style-type: none">Очистка барабана для удаления из него загрязнений и бактерий.Очистка резиновой уплотнительной прокладки дверцы путем удаления грязи с прокладки.Выполняйте через каждые 40 стирок без добавления средств для стирки или отбеливателя. Уведомление появляется через каждые 40 стирок.Убедитесь, что барабан пуст.Не используйте чистящие средства для очистки барабана.	-	-	-
Очистка барабана (только для применимых моделей)	<ul style="list-style-type: none">Очистка барабана для удаления из него загрязнений и бактерий.Выполняйте через каждые 40 стирок без добавления средств для стирки или отбеливателя. Уведомление появляется через каждые 40 стирок.Убедитесь, что барабан пуст.Не используйте чистящие средства для очистки барабана.	-	-	-

Дополнительные функции

Использование дополнительных функций

1. Нажмите .
2. Поверните **Переключатель**, чтобы выбрать требуемую дополнительную функцию.
3. Нажмите , чтобы изменить настройки выбранной функции или запустить ее.



ПРИМЕЧАНИЕ

- Чтобы вернуться на главный экран, нажмите  еще раз или поверните **Переключатель** и выберите **Назад**, после чего нажмите .
- Если выбранная функция не поддерживается, появится сообщение «**Не поддерживается**», и кнопка  не активируется.
- Когда вы выбираете дополнительную функцию, первые десять раз будет появляться краткое справочное сообщение.

Quick Drive (только для применимых моделей)



Вы можете сократить общее время стирки с помощью выбранных настроек цикла.

В некоторых режимах функция Quick Drive может быть недоступна.

1. Выберите цикл и при необходимости измените его настройки.
2. Нажмите .
3. Поверните **Переключатель** и выберите **Quick Drive**, после чего нажмите .
4. Нажмите и удерживайте .



Предварительная стирка

Вы можете добавить выполнение цикла предварительной стирки перед циклом основной стирки.

1. Выберите цикл и при необходимости измените его настройки.
2. Нажмите .
3. Поверните **Переключатель** и выберите **Предварительная стирка**, после чего нажмите .
4. Нажмите и удерживайте .

Интенсивная стирка

Для сильно загрязненного белья. Время каждого цикла увеличено.



1. Выберите цикл и при необходимости измените его настройки.
2. Нажмите .
3. Поверните **Переключатель** и выберите **Интенсивная стирка**, после чего нажмите .
4. Нажмите и удерживайте .



Эксплуатация



Интенсивное замачивание (только для применимых моделей)

Данная функция позволяет удалять различные стойкие пятна. Если выбрана функция Интенсивное замачивание, белье тщательно пропитывается пузырьками воды, что повышает эффективность стирки.

1. Выберите цикл и при необходимости измените его настройки.
2. Нажмите .
3. Поверните **Переключатель** и выберите **Интенсивное замачивание**, после чего нажмите 
 - Функция Интенсивное замачивание увеличивает время стирки на 30 минут и поддерживается для следующих циклов: Хлопок, Синтетика, Постельное белье и Ускоренный режим.
4. Нажмите и удерживайте .





Замачивание (только для применимых моделей)

Данная функция позволяет удалять различные стойкие пятна.

1. Выберите цикл и при необходимости измените его настройки.
2. Нажмите .
3. Поверните **Переключатель** и выберите **Замачивание**, после чего нажмите .
4. Нажмите и удерживайте .

Избранные режимы

Добавляйте или удаляйте циклы, чтобы создать собственный список режимов.

1. Нажмите .
2. Поверните **Переключатель** и выберите **Избранные режимы**, после чего нажмите 
 - Редактировать цикл для создания собственного режима можно только тогда, когда стиральная машина не работает.
3. Поверните **Переключатель** и выберите требуемый цикл.
4. Нажмите , чтобы добавить или удалить выбранный цикл.
 - Добавление и удаление режима сохраняется автоматически.
5. После завершения создания списка Избранные режимы, нажмите , чтобы вернуться к экрану циклов.





ПРИМЕЧАНИЕ

- Циклы Е-Хлопок и Очистка барабана+ (или Очистка барабана) нельзя удалить из списка циклов.
- Вы также можете редактировать список Избранные режимы в приложении SmartThings.



Время до окончания цикла

Можно запрограммировать стиральную машину таким образом, чтобы она автоматически закончила стирку позже, выбрав время отсрочки от 1 до 24 часов (с шагом в 1 час). Отображаемое время в часах обозначает время окончания цикла стирки.



1. Выберите цикл и при необходимости измените его настройки.
2. Нажмите .
3. Поверните **Переключатель** и выберите **Время до окончания цикла**, после чего нажмите .
4. Поверните **Переключатель** и выберите необходимое время, после чего нажмите .
5. Нажмите и удерживайте :
 - На дисплее отобразится состояние функции, и стиральная машина начнет поворачивать барабан, чтобы определить вес загрузки, если для выбранного цикла предварительно задано определение объема загрузки. Когда определение загрузки завершено, на дисплее отображается время, оставшееся до конца цикла стирки.
 - Чтобы отключить функцию **Время до окончания цикла**, нажмите  для перезапуска стиральной машины.



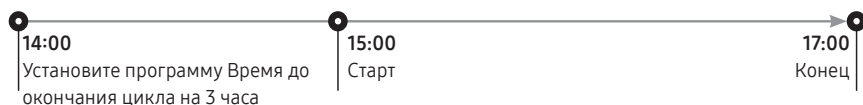

Практический пример

Двухчасовой цикл требуется завершить через 3 часа относительно текущего времени. Для этого к текущему циклу необходимо добавить опцию **Время до окончания цикла** с настройкой, соответствующей 3 часам, и нажать кнопку  в 14:00. Что произойдет далее? Стиральная машина начнет процесс стирки в 15:00 и завершит его в 17:00. Ниже указан график времени для данного примера.





Блокировка от детей

Чтобы предотвратить случайное включение или изменение настроек стиральной машины детьми или младенцами, функция **Блокировка от детей** блокирует все кнопки, кроме  и .

1. Нажмите .
2. Поверните **Переключатель** и выберите **Блокировка от детей**, после чего нажмите .
3. Нажмите  для выбора **Вкл.** или **Выкл.**
 - Когда функция активирована, зажигается пиктограмма **Блокировка от детей** .



ПРИМЕЧАНИЕ

- Когда включена функция **Блокировка от детей**, все кнопки, кроме  и , будут заблокированы. Дверца стиральной машины также блокируется.
- Нажатие кнопки при включенной функции **Блокировка от детей** вызывает звуковое уведомление и отображение сообщения **«Блокировка от детей вкл.»**.
- Также если включена функция **Блокировка от детей**, вы не сможете открыть дверцу после завершения цикла стирки. Чтобы открыть дверцу и вынуть белье, сначала необходимо отключить эту функцию.

Эксплуатация

Системные функции

Использование системных функций



1. Нажмите и удерживайте кнопку  в течение 3 секунд.
2. Поверните **Переключатель** и выберите необходимую системную функцию, после чего нажмите .
3. Нажмите , чтобы изменить настройки выбранной функции или запустить ее.

ПРИМЕЧАНИЕ

Чтобы вернуться на главный экран, нажмите  еще раз или поверните **Переключатель** и выберите **Назад**, после чего нажмите .



AI Шаблон

Эта функция сохраняет часто используемые циклы и настройки. Когда вы включаете эту функцию, стиральная машина запоминает наиболее часто используемые вами циклы и их настройки (температура, полоскание, отжим) и отображает их в порядке частоты использования.

1. Нажмите и удерживайте кнопку  в течение 3 секунд.
2. Поверните **Переключатель** и выберите **AI Шаблон**, после чего нажмите .
3. Нажмите  для выбора **Вкл.** или **Выкл.**
 - Настройка по умолчанию — Вкл.. Установите для функции значение Выкл., если не хотите использовать ее.
 - При выключении функции все сохраненные данные сбрасываются.

Звуковое уведомление

Мелодию завершения цикла можно включить и выключить. При этом воспроизведение других звуков продолжается.



1. Нажмите и удерживайте кнопку  в течение 3 секунд.
2. Поверните **Переключатель** и выберите **Звуковое уведомление**, после чего нажмите .
3. Нажмите  для выбора **Вкл.** или **Выкл.**
 - Настройка по умолчанию — Вкл..

ПРИМЕЧАНИЕ

Настройка не изменяется даже после перезапуска стиральной машины.





Калибровка

Вы можете повторно запустить калибровку для точного определения веса.

1. Нажмите и удерживайте кнопку  в течение 3 секунд.
2. Поверните **Переключатель** и выберите **Калибровка**, после чего нажмите 
 - Калибровка не начинается, если дверца закрыта неправильно.
 - Барабан будет вращаться по часовой стрелке и против часовой стрелки в течение приблизительно 3 минут.
3. По завершении калибровки на дисплее отобразится сообщение Калибровка завершена, и стиральная машина отключится автоматически.



Wi-Fi

Функцию Wi-Fi стиральной машины можно включить или отключить.

1. Нажмите и удерживайте кнопку  в течение 3 секунд.
2. Поверните **Переключатель** и выберите **Wi-Fi**, после чего нажмите .
3. Нажмите  для выбора **Вкл.** или **Выкл.**.
 - По умолчанию функция Wi-Fi отключена. Однако она включается автоматически при первом включении стиральной машины. Затем установленное значение для функции Wi-Fi сохраняется независимо от состояния питания стиральной машины.
 - После того, как вы включите функцию Wi-Fi и подключитесь к сети, стиральная машина останется подключенной к сети, даже когда вы выключите питание.
 - Пиктограмма  Wi-Fi указывает, что стиральная машина подключена к роутеру через Wi-Fi-соединение.



Язык

Изменение языка системы.

1. Нажмите и удерживайте кнопку  в течение 3 секунд.
2. Поверните **Переключатель** и выберите **Язык**, после чего нажмите .
3. Поверните **Переключатель** и выберите необходимый язык, после чего нажмите .

Сброс к заводским настройкам

Настройки стиральной машины можно сбросить к заводским значениям.

1. Нажмите и удерживайте кнопку  в течение 3 секунд.
2. Поверните **Переключатель** и выберите **Сброс к заводским настройкам**, после чего нажмите .
- После этого настройки вашей стиральной машины будут сброшены к заводским значениям.



Эксплуатация

Специальные функции

Smart control (только для применимых моделей)

Вы можете подключиться к приложению SmartThings и удаленно управлять стиральной машиной.

Подключение стиральной машины

1. Загрузите и откройте приложение SmartThings на своем смартфоне или планшете (Android и iOS).
2. Нажмите кнопку , чтобы включить стиральную машину.
3. Нажмите и удерживайте 
 - a. Стиральная машина перейдет в режим точки доступа и подключится к вашему смартфону или планшету.
 - b. Нажмите , чтобы провести аутентификацию стиральной машины.
 - c. После завершения процесса аутентификации ваша стиральная машина будет подключена к приложению.
 - Вы можете пользоваться различными функциями, доступными в приложении SmartThings.

ПРИМЕЧАНИЕ

- Если стиральной машине не удастся подключиться к приложению SmartThings, попробуйте еще раз.
- Проверьте маршрутизатор, если у вас возникли проблемы с подключением к Интернету после подключения стиральной машины к приложению SmartThings.
- Если Wi-Fi выключен, нажмите и удерживайте  в течение 3 секунд, чтобы войти в меню Системные функции, после чего выберите Wi-Fi, чтобы включить его.
- Включение режима Wi-Fi стиральной машины позволяет подключиться к ней через приложение SmartThings на смартфоне или планшете независимо от состояния питания стиральной машины. Однако если функция Wi-Fi стиральной машины отключена, она отображается в приложении SmartThings как не в сети.
- Перед запуском функции Smart Control необходимо закрыть дверцу.
- Если вы некоторое время пользуетесь стиральной машиной, не подключая ее к приложению SmartThings, появится всплывающее сообщение о Smart Control, которое будет отображаться в течение 3 секунд.
- Если Wi-Fi стиральной машины не подключен к точке доступа, функция Wi-Fi отключится при выключении питания.

Поддерживать соединение

Настройте функцию Поддерживать соединение в приложении SmartThings, чтобы функция Smart Control оставалась включенной после завершения цикла. Стиральная машина останется подключенной к приложению, чтобы вы могли отправлять ей дополнительные инструкции независимо от того, находитесь вы дома или нет.

1. Если вы включите функцию Поддерживать соединение в приложении SmartThings, после завершения цикла стиральная машина будет находиться в режиме энергосбережения.
 - Функция Поддерживать соединение будет оставаться активной до 7 дней, если дверца будет оставаться закрытой.
2. Когда активна функция Поддерживать соединение, на дисплее стиральной машины отображаются пиктограммы Smart Control, Блокировка двери и Wi-Fi.
3. С помощью приложения SmartThings можно удобно управлять стиральной машиной, добавляя циклы полоскания, отжима или сушки.

ПРИМЕЧАНИЕ

- Когда работа стиральной машины приостановлена, она переходит в режим энергосбережения, даже если не подключена к приложению SmartThings.
- В некоторых случаях может отображаться только пиктограмма блокировки дверцы.

SmartThings

Подключение к сети Wi-Fi

На смартфоне или планшете перейдите в меню **Settings (Настройки)**, включите беспроводное подключение и выберите точку доступа (AP, Access Point).

- Данная стиральная машина поддерживает протоколы Wi-Fi 2,4 ГГц.

Загрузка

В магазине приложений (Google Play Store, Apple App Store, Samsung Galaxy Apps) найдите приложение SmartThings, выполнив поиск по ключевому слову SmartThings. Загрузите и установите приложение на устройство.

ПРИМЕЧАНИЕ

В целях повышения производительности приложение может быть изменено без предварительного уведомления.

Вход в приложение

Сначала необходимо войти в приложение SmartThings с использованием учетной записи Samsung. Чтобы создать новую учетную запись Samsung, следуйте инструкциям в приложении. Специальное приложение для создания учетной записи не требуется.

ПРИМЕЧАНИЕ

Если у вас уже есть учетная запись Samsung, воспользуйтесь ею для входа в приложение. При использовании зарегистрированного смартфона или планшета Samsung вход в приложение выполняется автоматически.

Регистрация устройства в SmartThings

1. Убедитесь, что смартфон или планшет подключен к беспроводной сети. В противном случае перейдите в меню **Settings (Настройки)**, включите беспроводное подключение и выберите точку доступа.
2. Откройте приложение **SmartThings (SmartThings)** на смартфоне или планшете.
3. Если отображается сообщение: «A new device is found.(Найдено новое устройство.)», выберите **Add (Добавить)**.
4. Если сообщение не отображается, нажмите **+** и выберите свою стиральную машину в списке доступных устройств. Если стиральная машина не указана в списке, выберите **Device Type (Тип устройства) > Specific Device Model (Определенная модель устройства)**, а затем добавьте свою стиральную машину вручную.
5. Выполните регистрацию устройства в приложении SmartThings следующим образом.
 - a. Добавьте свое устройство в SmartThings. Убедитесь, что устройство подключено к приложению SmartThings.
 - b. После завершения регистрации устройство отобразится на смартфоне или планшете.

Эксплуатация

Русский

Заявление об открытом исходном коде

В состав программного обеспечения, используемого в данном устройстве, входит программное обеспечение с открытым исходным кодом. Вы можете получить полную версию соответствующего исходного кода в течение трех лет с момента последней поставки этого продукта, обратившись в службу поддержки на веб-сайте <http://opensource.samsung.com> (Воспользуйтесь меню «Inquiry» (Запрос)).

Также вы можете получить полную версию соответствующего исходного кода на физическом носителе, например компакт-диске. В этом случае взимается минимальная плата.

Воспользовавшись URL-адресом http://opensource.samsung.com/opensource/SMART_AT_051/seq/0, можно просмотреть информацию о лицензии на ПО с открытым исходным кодом, связанное с данным продуктом. Данное предложение действительно для всех получателей этой информации.



ПРИМЕЧАНИЕ

Настоящим компания Samsung Electronics заявляет, что тип радиоборудования «устройство» соответствует Директиве 2014/53/ЕС. Полный текст декларации о соответствии требованиям ЕС доступен по следующему адресу в сети Интернет: Для просмотра официального заявления о соответствии стандартам перейдите на сайт <http://www.samsung.com>, выберите раздел Support (Поддержка) > Search Product Support (Поиск поддержки по продукту) и введите название модели.



Макс. мощность передатчика Wi-Fi: 20 дБм при 2,412–2,472 ГГц

Обслуживание

Содержите стиральную машину в чистоте во избежание сбоев в работе и для поддержания ее в работоспособном состоянии в течение всего срока службы.

Очистка барабана+

Регулярно выполняйте данный цикл для очистки барабана и удаления из него бактерий. При выполнении этого цикла вода нагревается от 60 °С до 70 °С, и при этом удаляется грязь, накопившаяся на резиновой прокладке дверцы.

1. Нажмите .
2. Поверните **Переключатель** для выбора цикла **Очистка барабана+**.
3. Нажмите и удерживайте .

ВНИМАНИЕ

- Не используйте чистящие средства для очистки барабана. Оставшиеся в барабане химические вещества могут повредить стираемые вещи или барабан стиральной машины.
- Для предотвращения образования известкового налета добавьте необходимое количество средства для стирки в соответствии с жесткостью используемой воды или добавьте умягчитель воды вместе со средством для стирки.

Напоминание Очистка барабана+

В зависимости от модели функция напоминания **Очистка барабана+** реализуется с помощью значка или светодиодного индикатора.

Значок отображается непосредственно на панели управления.

Светодиодный индикатор располагается рядом с надписью **Очистка барабана+** или в области опций на панели управления.

- Напоминание **Очистка барабана+** начинает мигать на панели управления через каждые 40 стирок. Рекомендуется регулярно выполнять процедуру **Очистка барабана+**.
- Когда напоминание мигает в первый раз, его можно игнорировать в течение последующих 6 стирок. После 7^й стирки вывод напоминания прекращается. Оно отображается снова после следующего цикла из 40 стирок.
- Даже после завершения последней процедуры на экране может отображаться сообщение «0».
- Вы можете записать значение счетчика циклов **Очистка барабана+**, нажав кнопку **Питание**. Это не приведет к остановке работы или выключению стиральной машины, а позволит отметить значение счетчика циклов.
- Даже в случае отображения сообщения «0» машина продолжает нормально функционировать.
- Рекомендуется регулярно запускать этот цикл в целях поддержания гигиены.

Обслуживание

Аварийный слив

Если произошел сбой питания, перед извлечением белья слейте воду из барабана.

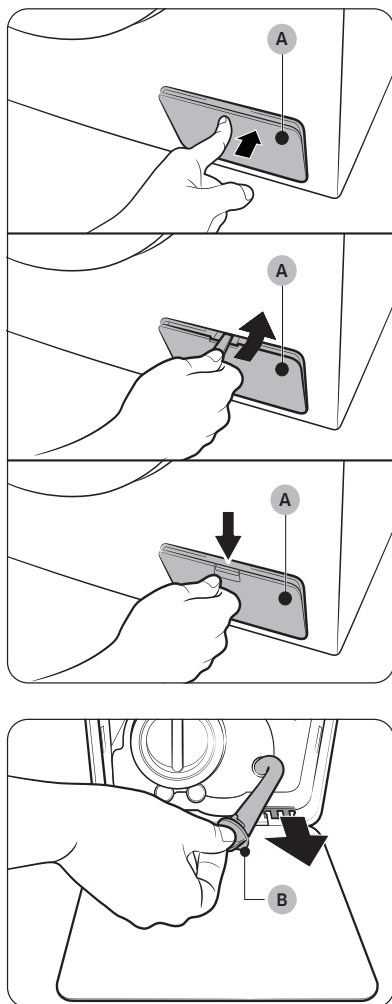

1. Выключите питание стиральной машины и отключите ее от розетки электросети.
2. Откройте **крышку фильтра (A)**.
 - ТИП 1. Осторожно нажмите на верхнюю часть **крышки фильтра (A)**, чтобы открыть ее.
 - ТИП 2. Откройте **крышку фильтра (A)** с помощью монеты или иного тонкого металлического предмета.
 - ТИП 3. Нажмите на фиксатор **крышки фильтра (A)**, чтобы открыть ее.
3. Поместите под крышкой пустую вместительную емкость, вытяните шланг аварийного слива и опустите его в емкость, придерживая **заглушку шланга (B)**.

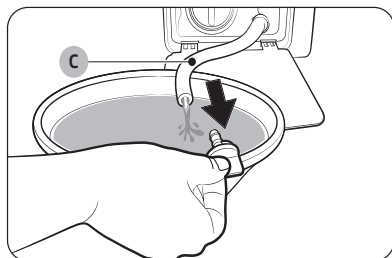

- Откройте заглушку шланга и слейте в емкость воду из **шланга аварийного слива (С)**.
- После этого закройте шланг заглушкой и вставьте его обратно. Затем закройте крышку фильтра.

ПРИМЕЧАНИЕ

Используйте вместительную емкость, так как в барабане может быть больше воды, чем кажется.

Очистка

Поверхность стиральной машины

Используйте мягкую ткань и неабразивное бытовое чистящее средство. Не распыляйте воду непосредственно на стиральную машину.

Сетчатый фильтр

Очищайте сетчатый фильтр шланга подачи воды один или два раза в год.

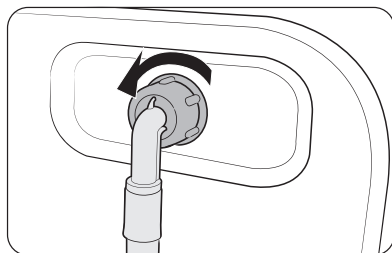

- Выключите стиральную машину и отключите ее от электросети.
- Закройте водопроводный кран.
- Ослабьте и отсоедините шланг подачи воды от задней панели стиральной машины. Закройте шланг тканью, чтобы предотвратить выливание воды.

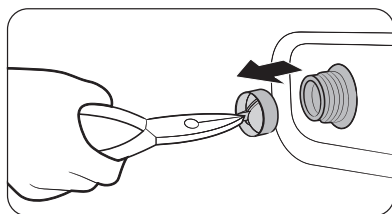

- С помощью плоскогубцев извлеките сетчатый фильтр из впускного клапана.
- Погрузите сетчатый фильтр (включая резьбовое соединение) в воду.
- Тщательно просушите сетчатый фильтр в тени.
- Снова установите сетчатый фильтр во впускной клапан и подключите к этому клапану шланг подачи воды.
- Откройте водопроводный кран.

ПРИМЕЧАНИЕ

Если сетчатый фильтр засорен, на экране отобразится информационный код «**Проверьте водоснабжение**».

Обслуживание

Фильтр для мусора

Чтобы предотвратить засорение, рекомендуется очищать фильтр для мусора каждые два месяца. В результате засорения фильтра снижается интенсивность образования пазырьков.

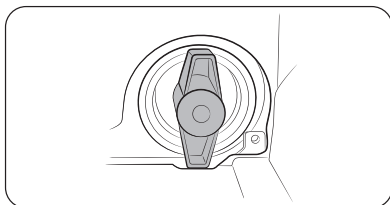
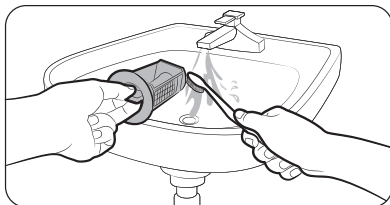
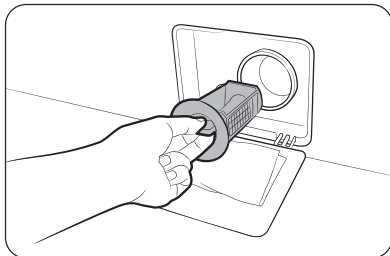

1. Выключите стиральную машину и отключите ее от электросети.
2. Слейте из барабана оставшуюся воду. См.раздел **Аварийный слив**.
3. Откройте **крышку фильтра**.
4. Поверните переключатель фильтра для мусора влево и слейте оставшуюся воду.
5. Очистите фильтр для мусора мягкими щеточками. Убедитесь, что лопасти сливного насоса, расположенные в фильтре, не загрязнены.
6. Снова установите фильтр для мусора и поверните переключатель фильтра вправо.

ПРИМЕЧАНИЕ

- Для некоторых фильтров предусмотрен защитный переключатель для предотвращения несчастных случаев с детьми. Чтобы перевести защитный переключатель фильтра в положение «открыт», нажмите на него и поверните против часовой стрелки. Пружинный механизм защитного переключателя помогает открыть фильтр.
- Чтобы перевести защитный переключатель фильтра в положение «закрыт», поверните его по часовой стрелке. Пружина издает скрежещущий звук; это нормально.

ПРИМЕЧАНИЕ

- Спустя каждые 100 циклов стирки на дисплее панели управления будет появляться сообщение «Очистите фильтр слива».
- Если фильтр насоса засорен, на экране отобразится информационный код «Проверьте слив».

ВНИМАНИЕ

- После очистки фильтра убедитесь, что переключатель фильтра закрыт должным образом. В противном случае это приведет к утечке воды.
- После очистки фильтра убедитесь, что он установлен должным образом. В противном случае это приведет к сбою в работе или утечке воды.

Дозатор средства для стирки

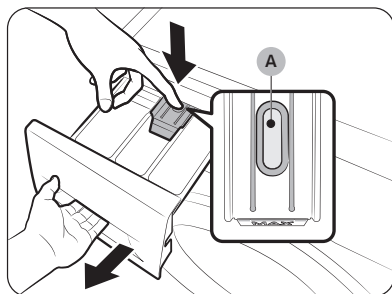

1. Нажмите и удерживайте **защелку** внутри дозатора, чтобы открыть его.

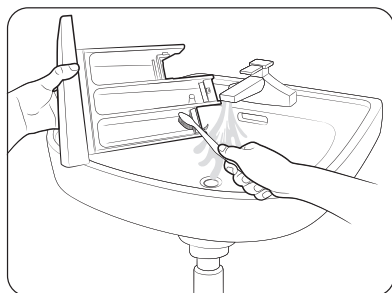

2. Промойте компоненты дозатора в проточной воде с помощью мягкой щетки.

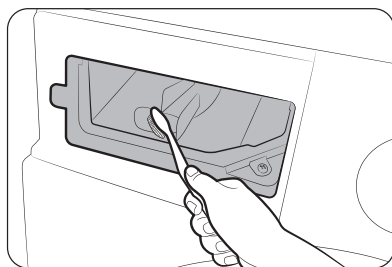

3. Очистите нишу дозатора мягкой щеткой.
4. Поместите емкость для жидкого средства для стирки в дозатор.
5. Задвиньте дозатор, чтобы закрыть его.

ПРИМЕЧАНИЕ

Перед установкой дозатора средства для стирки убедитесь, что его ниша полностью высохла.

ПРИМЕЧАНИЕ

Чтобы удалить оставшееся средство для стирки, выполните цикл **Полоскание+Отжим** при пустом барабане.



Обслуживание

Размораживание стиральной машины

При температуре ниже 0 °С стиральная машина может замерзнуть.

1. Выключите стиральную машину и отключите ее от электросети.
2. Поливайте теплой водой кран, чтобы ослабить шланг подачи воды.
3. Отсоедините шланг подачи воды и положите его в теплую воду.
4. Налейте теплую воду в барабан и оставьте ее в нем на 10 минут.
5. Снова подсоедините шланг подачи воды к водопроводному крану.

ПРИМЕЧАНИЕ

Если стиральная машина по-прежнему не работает должным образом, повторяйте указанные выше действия до возобновления работы прибора в обычном режиме.

Уход в случае длительного периода неиспользования

Следует избегать длительных периодов неиспользования стиральной машины. Если стиральная машина не будет использоваться в течение длительного периода, необходимо слить воду и отсоединить кабель питания.

1. Поверните **Переключатель** для выбора цикла **Полоскание+Отжим**.
2. Опустошите барабан, после чего нажмите и удерживайте **▶||**.
3. После завершения цикла закройте водопроводный кран и отсоедините шланг подачи воды.
4. Выключите стиральную машину и отключите ее от электросети.
5. Откройте дверцу, чтобы в барабане циркулировал воздух.





Устранение неисправностей

В случае возникновения проблем проверьте информационное сообщение на ЖК-дисплее и следуйте инструкциям на нем.

Если проблему устранить не удастся, обратитесь в центр по обслуживанию клиентов.

Контрольные пункты проверки

В случае неисправной работы стиральной машины в первую очередь обратитесь к приведенной ниже таблице и выполните предложенные действия.

Неисправность	Действие
Не запускается.	<ul style="list-style-type: none"> Убедитесь, что стиральная машина подключена к источнику питания. Убедитесь, что дверца закрыта должным образом. Убедитесь, что водопроводные краны открыты. Нажмите и удерживайте ▷ , чтобы включить стиральную машину. Убедитесь, что функция Блокировка от детей отключена. Перед началом заполнения водой стиральная машина издает несколько щелкающих звуков, проверяя блокировку двери, и произведет быстрый слив. Проверьте предохранитель или включите автоматический выключатель. Проверьте, подается ли питание. Обнаружено низкое напряжение. <ul style="list-style-type: none"> Проверьте, подключен ли кабель питания. Убедитесь, что белье не защемлено дверцей. Если открыть дверцу Addwash без нажатия и удержания кнопки ▷ , отобразится сообщение «Открыта дверца Addwash». В этом случае выполните одно из следующих действий: <ul style="list-style-type: none"> Нажмите на дверцу Addwash, чтобы закрыть ее надлежащим образом. После этого нажмите и удерживайте кнопку ▷ , чтобы попробовать еще раз. Чтобы добавить белье, откройте дверцу Addwash и загрузите белье, после чего полностью закройте дверцу. Нажмите и удерживайте ▷ , чтобы возобновить работу.
Вода не подается или подается недостаточно.	<ul style="list-style-type: none"> Полностью откройте водопроводный кран. Убедитесь, что дверца закрыта должным образом. Убедитесь, что шланг подачи воды не замерз. Убедитесь, что шланг подачи воды не перегнут и не засорен. Убедитесь, что напор воды является достаточным. Проверьте правильность подключения к кранам холодной и горячей воды. Сетчатый фильтр может быть засорен; очистите его.



Устранение неисправностей

Русский

Неисправность	Действие
После завершения цикла в дозаторе остается средство для стирки.	<ul style="list-style-type: none">• Убедитесь, что стиральная машина работает при достаточном напоре воды.• Убедитесь, что средство для стирки добавлено в центр дозатора.• Убедитесь, что заглушка для полоскания установлена должным образом.• При использовании стирального порошка убедитесь, что переключатель подачи средства для стирки находится в верхнем положении.• Извлеките заглушку для полоскания и очистите дозатор.
Чрезмерная вибрация или шум.	<ul style="list-style-type: none">• Убедитесь, что стиральная машина установлена на ровную, твердую, нескользкую поверхность. Если поверхность неровная, выровняйте высоту стиральной машины с помощью регулируемых ножек.• Убедитесь, что транспортировочные болты сняты.• Убедитесь, что стиральная машина не соприкасается ни с какими другими предметами.• Убедитесь, что белье загружено равномерно.• Двигатель может издавать шум при нормальной работе.• Комбинезоны или одежда с металлическими декоративными элементами могут приводить к шуму во время стирки. Это нормально.• Шум могут издавать металлические предметы, такие как монеты. После стирки извлеките данные предметы из барабана или корпуса фильтра.• Перераспределите белье. В случае стирки только одной вещи (например, махрового халата или джинсов) результат заключительного отжима может быть неудовлетворительным, и на дисплее отобразится сообщение «Несбалансированная загрузка барабана».
Машина не сливает воду и / или не отжимает белье.	<ul style="list-style-type: none">• Убедитесь, что сливной шланг, ведущий к системе слива воды, полностью расправлен. Если что-то препятствует сливу, обратитесь к специалисту.• Убедитесь, что фильтр для мусора не забит грязью.• Закройте дверцу, после чего нажмите и удерживайте ▶ . Из соображений безопасности стиральная машина не стирает и не отжимает при открытой дверце.• Убедитесь, что сливной шланг не замерз и не засорен.• Убедитесь, что сливной шланг подключен к системе слива воды, которая не засорена.• При недостаточном уровне напряжения, подаваемого к стиральной машине, слив или отжим временно выполняться не будут. После того, как уровень напряжения придет в норму, работа стиральной машины будет возобновлена в обычном режиме.• Проверьте правильность расположения сливного шланга, которое зависит от типа подключения.• Очистите фильтр для мусора, так как он может быть засорен.

Неисправность	Действие
Дверца не открывается.	<ul style="list-style-type: none"> • Нажмите и удерживайте ▷ , чтобы выключить стиральную машину. • Разблокировка дверцы может занять некоторое время. • Дверцу невозможно открыть в течение 3 минут после остановки машины или отключения питания. • Убедитесь, что из барабана слита вся вода. • Дверца может не открываться из-за наличия воды в барабане. Слейте воду из барабана и откройте дверцу вручную. • Убедитесь, что индикатор блокировки дверцы не горит. Индикатор блокировки дверцы отключается по завершении слива воды из машины.
Избыточное пенообразование.	<ul style="list-style-type: none"> • Убедитесь в использовании средства для стирки рекомендованных типов. • Используйте высокоэффективное средство для стирки, чтобы предотвратить избыточное пенообразование. • Сократите количество средства для стирки для стирки мягкой водой, небольшой загрузки и слабозагрязненного белья. • НЕ рекомендуется использовать низкоэффективное средство для стирки.
Не удается добавить дополнительное средство для стирки.	<ul style="list-style-type: none"> • Убедитесь, что оставшееся количество средства для стирки и кондиционера для белья не превышает отметку максимального уровня.
Прекращает работу.	<ul style="list-style-type: none"> • Включите кабель питания в рабочую розетку. • Проверьте предохранитель или включите автоматический выключатель. • Закройте дверцу, после чего нажмите и удерживайте кнопку ▷ , чтобы запустить работу стиральной машины. Из соображений безопасности стиральная машина не стирает и не отжимает при открытой дверце. • Перед началом заполнения водой стиральная машина издает несколько щелкающих звуков, проверяя блокировку двери, и произведет быстрый слив. • В ходе цикла возможна пауза или период замачивания. Немного подождите, так как стиральная машина может продолжить работу через некоторое время. • Убедитесь, что сетчатый фильтр шланга для подачи воды не забит грязью в месте подключения к кранам. Регулярно очищайте сетчатый фильтр. • При недостаточном уровне напряжения, подаваемого к стиральной машине, слив или отжим временно выполняться не будут. После того, как уровень напряжения придет в норму, работа стиральной машины будет возобновлена в обычном режиме.



Устранение неисправностей

Русский

Неисправность	Действие
Заполняется водой неправильной температуры.	<ul style="list-style-type: none"> • Полностью откройте оба крана. • Убедитесь в правильном выборе температуры. • Убедитесь, что шланги подключены к соответствующим кранам. Пустите воду по трубам. • Убедитесь, что нагреватель воды настроен на подачу горячей воды температурой не менее 49 °С. Также проверьте объем нагревателя воды и период повторного нагрева. • Отсоедините шланги и прочистите сетчатый фильтр. Возможно, сетчатый фильтр засорен. • При заполнении стиральной машины водой температура воды может меняться, так как функция автоматического контроля температуры проверяет температуру поступающей воды. Это нормально. • При заполнении стиральной машины водой можно заметить, что при выборе стирки холодной или теплой водой через дозатор поступает только горячая и/или только холодная вода. Это нормальная работа функции автоматического контроля температуры, так как стиральная машина определяет температуру воды.
После стирки белье остается мокрым.	<ul style="list-style-type: none"> • Используйте высокую или очень высокую скорости отжима. • Используйте высокоэффективное средство для стирки, чтобы уменьшить пенообразование. • Слишком маленькая загрузка. При малой загрузке (одна или две вещи) белье может неравномерно распределиться и не отжаться полностью. • Убедитесь, что сливной шланг не перегнут и не засорен.
Утечка воды.	<ul style="list-style-type: none"> • Убедитесь, что дверца закрыта должным образом. • Убедитесь, что все шланги надежно подключены. • Убедитесь, что конец сливного шланга правильно вставлен и надежно подсоединен к сливной системе. • Избегайте чрезмерной загрузки. • Используйте высокоэффективное средство для стирки, чтобы предотвратить избыточное пенообразование. • Проверьте сливной шланг. <ul style="list-style-type: none"> - Конец сливного шланга не должен располагаться на полу. - Убедитесь, что сливной шланг не засорен.
Появление запаха.	<ul style="list-style-type: none"> • Избыточная пена скапливается в углублениях и может привести к появлению неприятного запаха. • Время от времени выполняйте циклы очистки для стерилизации. • Очистите уплотнение дверцы (диафрагма). • После завершения цикла просушите внутреннюю часть стиральной машины.



Неисправность	Действие
Пузырьки не видны (только для моделей с функцией образования пузырьков).	<ul style="list-style-type: none"> • Вы не сможете увидеть пузырьки, если в барабане слишком много белья. • Чрезмерное загрязнение белья может препятствовать образованию пузырьков.
Можно ли открывать дверцу Addwash в любое время?	<ul style="list-style-type: none"> • Дверцу Addwash можно открывать только при отображении индикатора . При этом ее открытие будет невозможно в следующих случаях: <ul style="list-style-type: none"> - Во время кипячения или сушки при повышении внутренней температуры - В случае активации функции Блокировка от детей из соображений безопасности - При выполнении цикла барабанной стирки или сушки, для которого не предусмотрена загрузка дополнительного белья.
На дисплее появляется сообщение, предупреждающее, что диспенсер открыт.	<ul style="list-style-type: none"> • Убедитесь, что дозатор средства для стирки закрыт соответствующим образом. <ul style="list-style-type: none"> - Откройте дозатор средства для стирки и снова закройте его. Убедитесь, что он закрыт соответствующим образом.
Увеличенное время стирки.	<ul style="list-style-type: none"> • Фактическое время стирки может отличаться от расчетного времени, первоначально отображаемого на панели управления при выборе режима.

Если проблему устранить не удастся, обратитесь в центр по обслуживанию клиентов. Номер телефона центра по обслуживанию клиентов указан на наклейке, прикрепленной к устройству.



Устранение неисправностей

Информационные коды

При возникновении сбоя в работе стиральной машины на экране отобразится информационный код. Обратитесь к приведенной ниже таблице и выполните предложенные действия.

Код	Действие
Проверьте слив	<p>Вода не сливается.</p> <ul style="list-style-type: none"> • Убедитесь, что сливной шланг не замерз и не засорен. • Проверьте правильность расположения сливного шланга, которое зависит от типа подключения. • Очистите фильтр для мусора, так как он может быть засорен. • Убедитесь, что сливной шланг, ведущий к системе слива воды, полностью расправлен. • Если информационный код по-прежнему отображается, обратитесь в центр по обслуживанию клиентов
Проверьте водоснабжение	<p>Нет подачи воды.</p> <ul style="list-style-type: none"> • Убедитесь, что водопроводные краны открыты. • Убедитесь, что шланги подачи воды не засорены. • Убедитесь, что водопроводные краны не замерзли. • Убедитесь, что стиральная машина работает при достаточном напоре воды. • Проверьте правильность подключения к кранам холодной и горячей воды. • Сетчатый фильтр может быть засорен; очистите его. • После отображения информационного кода все кнопки будут заблокированы в течение 3 минут. • Когда отображается сообщение «Проверьте водоснабжение», стиральная машина выполняет слив воды в течение 3 минут. При этом кнопка Питание блокируется.
Проверьте трубы подачи воды	<ul style="list-style-type: none"> • Убедитесь, что шланг подачи холодной воды надежно подключен к крану с холодной водой. Если он подключен к крану с горячей водой, после нескольких циклов стирки белье может потерять форму.
Несбалансированная загрузка барабана	<p>Не работает отжим.</p> <ul style="list-style-type: none"> • Убедитесь, что белье распределено равномерно. • Убедитесь, что стиральная машина установлена на ровную, устойчивую поверхность. • Перераспределите белье. В случае стирки только одной вещи (например, махрового халата или джинсов) результат заключительного отжима может быть неудовлетворительным, и на дисплее отобразится сообщение «Несбалансированная загрузка барабана».



Код	Действие
Дверца открыта	<p>Стиральная машина используется при открытой дверце.</p> <ul style="list-style-type: none"> Убедитесь, что дверца закрыта должным образом. Убедитесь, что белье не защемлено дверцей.
Открыта дверца Addwash (только для применимых моделей)	<p>Это сообщение отображается, когда дверца Add Door открывается без нажатия кнопки Пуск/пауза (Удерж. для запуска). В этом случае выполните одно из следующих действий:</p> <ul style="list-style-type: none"> Нажмите на дверцу Add Door, чтобы закрыть ее надлежащим образом. Затем нажмите и удерживайте кнопку Пуск/пауза (Удерж. для запуска), после чего попробуйте еще раз. Чтобы добавить белье, откройте дверцу Add Door и загрузите белье. Закройте дверцу Add Door надлежащим образом. Затем нажмите и удерживайте кнопку Пуск/пауза (Удерж. для запуска) для возобновления работы.
OC	<p>Переполнение водой.</p> <ul style="list-style-type: none"> Перезапустите машину после отжима. Если на дисплее по-прежнему отображается информационный код, обратитесь в местный сервисный центр Samsung.
LC, LC1	<p>Проверьте сливной шланг.</p> <ul style="list-style-type: none"> Конец сливного шланга не должен располагаться на полу. Убедитесь, что сливной шланг не засорен. Если информационный код по-прежнему отображается, обратитесь в центр по обслуживанию клиентов.
ЗС	<p>Проверьте, работает ли двигатель барабана.</p> <ul style="list-style-type: none"> Перезапустите цикл. Если информационный код по-прежнему отображается, обратитесь в центр по обслуживанию клиентов.
ЗСР	<p>Необходимо проверить систему электронного управления.</p> <ul style="list-style-type: none"> Перезапустите цикл. Если информационный код по-прежнему отображается, обратитесь в центр по обслуживанию клиентов.
UC	<p>Проверьте, работает ли двигатель пульсатора.</p> <ul style="list-style-type: none"> Проверьте, подается ли питание. Если информационный код по-прежнему отображается, обратитесь в центр по обслуживанию клиентов.
	<p>Обнаружено низкое напряжение.</p> <ul style="list-style-type: none"> Проверьте, подключен ли кабель питания. Если информационный код по-прежнему отображается, обратитесь в центр по обслуживанию клиентов.



Устранение неисправностей

Код	Действие
HC	<p>Проверка: высокая температура при нагреве.</p> <ul style="list-style-type: none"> Если информационный код по-прежнему отображается, обратитесь в центр по обслуживанию клиентов.
1C	<p>Датчик уровня воды работает неправильно.</p> <ul style="list-style-type: none"> Отключите стиральную машину и перезапустите цикл. Если информационный код по-прежнему отображается, обратитесь в центр по обслуживанию клиентов.
AC	<p>Проверьте связь между главным и второстепенным печатным узлом.</p> <ul style="list-style-type: none"> Отключите стиральную машину и перезапустите цикл. Если информационный код по-прежнему отображается, обратитесь в центр по обслуживанию клиентов.
8C	<p>Датчик MEMS работает неправильно.</p> <ul style="list-style-type: none"> Отключите стиральную машину и перезапустите цикл. Если информационный код по-прежнему отображается, обратитесь в центр по обслуживанию клиентов.
AC6	<p>Проверьте связь между основной платой и платой инвертора.</p> <ul style="list-style-type: none"> В зависимости от состояния машина может автоматически перейти в обычный режим работы. Отключите стиральную машину и перезапустите цикл. Если информационный код по-прежнему отображается, обратитесь в центр по обслуживанию клиентов.
DC1	<p>Блокировка / разблокировка основной дверцы не работает должным образом.</p> <ul style="list-style-type: none"> Отключите стиральную машину и перезапустите цикл. Если информационный код по-прежнему отображается, обратитесь в центр по обслуживанию клиентов.
DC3	<p>Блокировка / разблокировка дверцы Add Door не работает должным образом.</p> <ul style="list-style-type: none"> Отключите стиральную машину и перезапустите цикл. Если информационный код по-прежнему отображается, обратитесь в центр по обслуживанию клиентов.

Если на дисплее продолжает отображаться какой-либо информационный код, обратитесь в местный сервисный центр Samsung.



Технические характеристики

Символы на этикетках одежды

Следующие символы обозначают указания по уходу за одеждой. На ярлыках с указаниями по уходу за одеждой приводятся символы касательно сушки, отбеливания, сушки и глажки или химчистки при необходимости. Использование символов обеспечивает согласованность среди производителей местных и импортных товаров.

Следуйте указаниям на этикетках, чтобы продлить срок службы одежды и устранить проблемы, связанные со стиркой.



Стирка

	Обычная стирка при 95 °С.
	Обычная стирка при 60 °С.
	Деликатная стирка при 60 °С.
	Обычная стирка при 40 °С.
	Деликатная стирка при 40 °С.
	Очень деликатная стирка при 40 °С.
	Обычная стирка при 30 °С.
	Деликатная стирка при 30 °С.
	Очень деликатная стирка при 30 °С.
	Ручная стирка.
	Не стирать.











ПРИМЕЧАНИЕ

Числами на логотипе обозначаются максимальные значения температуры стирки в градусах Цельсия, которые не следует превышать.

Отбеливание

	Разрешается отбеливать любым средством.
	Разрешается только кислородное отбеливание.
	Не отбеливать.

Сушка





	Сушка во вращающемся барабане / обычная температура / максимальная температура на выходе 80 °С.
	Сушка во вращающемся барабане / сниженная температура / максимальная температура на выходе 60 °С.
	Не сушить в сушильном барабане
	Сушка в подвешенном положении.
	Сушка изделия в вертикальном положении без отжима.
	Сушка изделия в горизонтальном положении.
	Сушка изделия в горизонтальном положении без отжима.
	Сушка в подвешенном положении в тени.
	Сушка изделия в вертикальном положении без отжима в тени.
	Сушка изделия в горизонтальном положении в тени.
	Сушка изделия в горизонтальном положении без отжима в тени.

ПРИМЕЧАНИЕ

- Точками обозначается уровень сушки в сушильной машине.
- Линиями обозначается тип и место сушки.

Технические характеристики





Глажка





	Глажка при максимальной температуре подошвы утюга 200 °С.
	Глажка при максимальной температуре подошвы утюга 150 °С.
	Глажка при максимальной температуре подошвы утюга 110 °С. Соблюдайте осторожность при использовании паровых утюгов (глажка без использования пара).
	Не гладить.

ПРИМЕЧАНИЕ

Точками обозначаются диапазоны температур глажки (с регулятором, паровые, дорожные утюги и гладильные машины).

Профессиональный уход

	Профессиональная химчистка в перхлорэтилене и/или углеводороде (тяжелые бензины) в нормальном режиме.
	Профессиональная химчистка в перхлорэтилене и/или углеводороде (тяжелые бензины) в деликатном режиме.
	Профессиональная химчистка в углеводороде (тяжелые бензины) в нормальном режиме.
	Профессиональная химчистка в углеводороде (тяжелые бензины) в деликатном режиме.
	Химическая чистка запрещена.

	Профессиональная мокрая чистка.
	Деликатная профессиональная мокрая чистка.
	Очень деликатная профессиональная мокрая чистка.
	Мокрая чистка запрещена.

ПРИМЕЧАНИЕ

- Буквами в кругу обозначаются растворители (P, F), используемые при химчистке или мокрой чистке (W).
- Как правило, линией под символом обозначается более деликатная обработка (например, деликатный режим для слабозагрязненного белья). Двойной линией обозначается особенно деликатный уровень обработки.

Защита окружающей среды

- Данное устройство изготовлено из материалов, подлежащих вторичной переработке. Если вы решили утилизировать устройство, следуйте местным правилам по утилизации отходов. Отрежьте кабель питания, чтобы устройство нельзя было подключить к источнику питания. Снимите крышку, чтобы животные или маленькие дети не оказались запертыми в устройстве.
- Не превышайте количество моющего средства, рекомендованное в инструкциях производителя.
- Используйте пятновыводители и отбеливатели перед запуском цикла стирки, только если это необходимо.
- Экономьте воду и электроэнергию, полностью загружая машину при стирке (точный вес загружаемого белья зависит от используемой программы стирки).

Таблица технических характеристик

Звездочки «*» используются для обозначения различных вариантов модели, вместо них могут быть подставлены символы (0–9) или (A–Z).

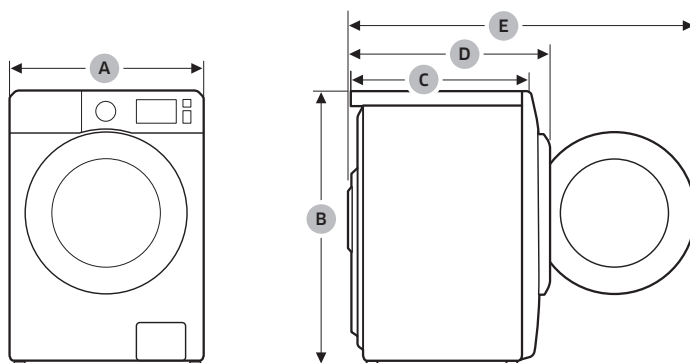

Технические характеристики

Тип		Стиральная машина с фронтальной загрузкой		
Название модели		WW9*AG*S4***	WW8*AG*S2***	WW7*AG*S2***
Габариты	А (Ширина)	600 мм	600 мм	600 мм
	В (Высота)	850 мм	850 мм	850 мм
	С (Глубина)	480 мм	450 мм	450 мм
	D	540 мм	510 мм	510 мм
	E	1010 мм	980 мм	980 мм
Давление воды		50-800 кПа		
Вес без упаковки		58,0 кг	55,0 кг	52,0 кг
Максимальный объем загрузки	Стирка и отжим	9,0 кг	8,0 кг	7,0 кг
Потребляемая мощность	Стирка и нагрев	220-240 В пер. тока, 50 Гц	1900-2300 Вт	
Обороты при отжиге		1400 об./мин.	1200 об./мин.	1200 об./мин.
Класс защиты от поражения током		I		

ПРИМЕЧАНИЕ

В целях повышения качества внешний вид и характеристики могут изменяться без предварительного уведомления.

Подлежит использованию по назначению в нормальных условиях.

Рекомендуемый период: 7 лет.

Изготовитель оставляет за собой право изменять дизайн и спецификации без предварительного уведомления потребителя.

Энергетическая эффективность (Только для Российской Федерации)

ЭНЕРГЕТИЧЕСКАЯ ЭФФЕКТИВНОСТЬ			
Изготовитель	Samsung		
Модель	WW9*А**S4***	WW8*А**S2***	WW7*А**S2***
Класс энергетической эффективности А: максимальный G: минимальный	A	A	A
Потребление электроэнергии, кВт•ч / цикл стирка и отжим при полной загрузке при 60 °С	1,17	1,04	1,05
Класс качества стирки А: максимальный G: минимальный	A	A	A
Класс качества отжима А: максимальный G: минимальный	B	B	B
Максимальная частота вращения, об./мин	1400	1200	1200
Загрузка стиральной машины, кг стирка	9,0	8,0	7,0
расход воды за цикл, л	54	48	42
Корректированный уровень звуковой мощности, дБА стирка отжим	57 75	57 75	57 75

- * На продукте присутствует наклейка с информацией о его энергетической эффективности.
- Программы, к которым относится информация на этикетке и в таблице: Хлопок 60 °С + Интенсивная.
- Назначение изделия:** Стиральная машина предназначена для стирки и полоскания белья, готовых изделий.

Технические характеристики

Русский

Технический лист энергетической эффективности (только для Республики Беларусь)

Торговая марка		SAMSUNG		
Модель		WW9*A**S4***	WW8*A**S2***	WW7*A**S2***
Номинальная вместимость (кг)		9,0	8,0	7,0
Класс энергетической эффективности		A+++	A+++	A+++
Энергопотребление (кВт·ч/год) рассчитано для 220 стандартных циклов стирки программ «Хлопок 60 °С», «Хлопок 40 °С» при полной и частичной загрузке, режимов «Выключено» и «Оставлено включенным». Фактическое потребление электроэнергии зависит от интенсивности и режимов работы стиральной машины		153	157	139
Потребление энергии для стандартной программы (кВт·ч)	«Хлопок 60 °С» при полной загрузке	0,80	0,81	0,72
	«Хлопок 60 °С» при частичной загрузке	0,63	0,67	0,60
	«Хлопок 40 °С» при частичной загрузке	0,53	0,54	0,46
Потребляемая мощность (Вт)	в режиме «Выключено»	0,48	0,48	0,48
	в режиме «Оставлено включенным»	5	5	5
Расход воды (л/год) рассчитан для 220 стандартных рабочих циклов стирки программ «Хлопок 60 °С», «Хлопок 40 °С» при полной и частичной загрузке. Фактический расход воды зависит от условий эксплуатации»		9020	8700	7400
Класс эффективности отжима по шкале от G (наименьшая эффективность) до A (наибольшая эффективность)		B	B	B
Максимальная частота вращения барабана (обор./мин) во время работы стиральной машины по программам «Хлопок 60 °С» при полной загрузке и «Хлопок 40 °С» при частичной загрузке, где определяющим является меньшее из двух значений		1400	1200	1200
Содержание остаточной влаги (%) во время работы стиральной машины по программам «Хлопок 60 °С» при полной загрузке и «Хлопок 40 °С» при частичной загрузке, где определяющим является наибольшее значение		53	53	53

Среднее время выполнения стандартных программ (мин.)	«Хлопок 60 °С» при полной загрузке	328	284	309
	«Хлопок 60 °С» при частичной загрузке	286	272	279
	«Хлопок 40 °С» при частичной загрузке	265	251	259
Продолжительность режима «Оставлено включенным» (мин.)		3	3	3
Корректированный уровень звуковой мощности (дБ(А) исх. 1 пВт)	При стирке на режиме «Хлопок 60 °С» при полной загрузке	57	57	57
	При отжиге на режиме «Хлопок 60 °С» при полной загрузке	75	75	75
Сведения о возможности встраивания стиральной машины		-	-	-
<p>Программы Е-ХЛОПОК 60 °С и Е-ХЛОПОК 40 °С — это «стандартная программа ХЛОПОК 60 °С» и «стандартная программа ХЛОПОК 40 °С». Они подходят для стирки изделий из хлопка с умеренной степенью загрязненности и являются наиболее эффективными для данного типа стирки с точки зрения потребления воды и энергии. После установки следует запустить режим калибровки (см. раздел «Выполнение калибровки (рекомендуется)» в инструкции).</p> <p>При использовании данных режимов фактическая температура воды может отличаться от заявленной.</p>				



Страна производства : Произведено в Китае

Производитель:

Samsung Electronics Co., Ltd / Самсунг Электроникс Ко., Лтд

Адрес производителя:

Республика Корея, (Мэтан-донг) 129, Самсунг-ро, Енгтонг-гу, г. Сувон, Кёнги-до, 16677

Адрес производства:

1. "Сужой Самсунг Электроникс Ко., Лтд", 501, Сухонг Ист Роуд, Индастриал Парк, Сужой, Джангсу, Китай

2. "Сужой Самсунг Электроникс Ко., Лтд", 218, Жипу Роуд, Индустри Парк, Сужой, Джангсу, Китай

Импортер В России:

ООО "Самсунг Электроникс Рус Компани", Российская Федерация, 123242, г. Москва, Новинский бульвар, д. 31, помещение 1, 2



Символ «не для пищевой продукции» применяется в соответствии с техническим регламентом Таможенного союза «О безопасности упаковки» 005/2011 и указывает на то, что упаковка данного продукта не предназначена для повторного использования и подлежит утилизации. Упаковку данного продукта запрещается использовать для хранения пищевой продукции.



Символ «петля Мебиуса» указывает на возможность утилизации упаковки. Символ может быть дополнен обозначением материала упаковки в виде цифрового и/или буквенного обозначения.

ВОПРОСЫ ИЛИ КОММЕНТАРИИ?

СТРАНА	ТЕЛЕФОН	ВЕБ-САЙТ
RUSSIA	8-800-555-55-55	www.samsung.com/ru/support
BELARUS	810-800-500-55-500	www.samsung.com/ru/support
GEORGIA	0-800-555-555	www.samsung.com/support
ARMENIA	0-800-05-555	www.samsung.com/ru/support
AZERBAIJAN	0-88-555-55-55	www.samsung.com/ru/support
AZAKHSTAN	8-10-800-500-55-500 (GSM: 7799)	www.samsung.com/kz_ru/support
UZBEKISTAN	00-800-500-55-500 (GSM: 7799, 0799 (Uztelecom))	www.samsung.com/uz_ru/support
KYRGYZSTAN	"00-800-500-55-500 (GSM: 9977)"	www.samsung.com/kz_ru/support
TAJIKISTAN	"8-10-800-500-55-500 (GSM: 8888)"	www.samsung.com/kz_ru/support
MONGOLIA	1800-25-55	www.samsung.com/kz_ru/support
UKRAINE	0-800-502-000	www.samsung.com/ua/support
MOLDOVA	+373-22-667-400	www.samsung.com/support



DC68-04474A-00

სარეცხი მანქანა

მომხმარებლის სახელმძღვანელო

WW9*AG*****/WW8*AG*****/WW7*AG*****

SAMSUNG



სარჩევი

უსაფრთხოების შესახებ ინფორმაცია	4
რა უნდა იცოდეთ უსაფრთხოების შესახებ ინსტრუქციებთან დაკავშირებით	4
მნიშვნელოვანი უსაფრთხოების სიმბოლოები	4
მნიშვნელოვანი უსაფრთხოების წესები	5
მონტაჟთან დაკავშირებული მნიშვნელოვანი გაფრთხილებები	7
მონტაჟთან დაკავშირებული გაფრთხილებები	9
გამოყენებასთან დაკავშირებული მნიშვნელოვანი გაფრთხილებები	9
გამოყენებასთან დაკავშირებული გაფრთხილებები	11
წმენდასთან დაკავშირებული მნიშვნელოვანი გაფრთხილებები	14
ელექტრო და ელექტრონული აღჭურვილობის ნარჩენების (WEEE) გადამუშავებასთან დაკავშირებული ინსტრუქციები	15
მონტაჟი	16
რას მოიცავს	16
მონტაჟთან დაკავშირებული მოთხოვნები	18
მონტაჟის საფეხურები	20
სანამ ჩართავთ	30
საწყისი კონფიგურაცია	30
რეცხვის წესები	31
სარეცხი საშუალების უკრასთან დაკავშირებული მითითებები	34
ოპერაციები	37
მართვის პანელი	37
ციკლის მუშაობა	39
ციკლის მიმოხილვა	40
დამატებითი ფუნქციები	44
სისტემის ფუნქციები	47
სოციალური ფუნქციები	49
SmartThings	50
განცხადება ღია კოდის შესახებ	52
მოვლა	53
დოლურის განმენდა+	53
წყლისგან ავარიული დაცლა	54
განმენდა	55
სარეცხი მანქანის გალღობა	59
დაცვა ხანგრძლივი გამოყენებლობისას	59





გაუმართაობის აღმოფხვრა	60
საკონტროლო პუნქტები	60
საინფორმაციო კოდები	66
სპეციფიკაციები	70
ქსოვილის მოვლის ცხრილი	70
გარემოს დაცვა	72
სპეციფიკაციების ცხრილი	72





უსაფრთხოების შესახებ ინფორმაცია

სამსუნგი

გილოცავთ სამსუნგის ახალი სარეცხი მანქანის შეძენას. წინამდებარე სახელმძღვანელოში მოცემულია თქვენი მოწყობილობის მონტაჟთან, გამოყენებასთან და მოვლასთან დაკავშირებული მნიშვნელოვანი ინფორმაცია. გთხოვთ, გამონახოთ დრო და გაეცნოთ ამ სახელმძღვანელოს, რათა შეძლოთ თქვენი სარეცხი მანქანის უამრავი ფუნქციის და შესაძლებლობის სრულად გამოყენება.

რა უნდა იცოდეთ უსაფრთხოების შესახებ ინსტრუქციებთან დაკავშირებით

გთხოვთ, ყურადღებით გაეცნოთ წინამდებარე სახელმძღვანელოს, რათა იცოდეთ, თუ როგორ გამოიყენოთ თქვენი მოწყობილობის უამრავი ფუნქცია და შესაძლებლობა უსაფრთხოდ და მაქსიმალურად ეფექტურად. გთხოვთ, შეინახოთ ეს სახელმძღვანელო უსაფრთხო ადგილას, თქვენი მოწყობილობის სიახლოვეს, სამომავლოდ გამოსაყენებლად. ეს მოწყობილობა გამოიყენეთ მხოლოდ პირდაპირი დანიშნულებით, როგორც აღწერილია წინამდებარე მომხმარებლის სახელმძღვანელოში.

წინამდებარე სახელმძღვანელოში მოცემული გაფრთხილებები და მნიშვნელოვანი უსაფრთხოების ინსტრუქციები არ მოიცავს ყველა შესაძლო პირობებს და სიტუაციებს, რომლებსაც შეიძლება ადგილი ჰქონდეს ამ ტექნიკის გამოყენების დროს. თქვენი პასუხისმგებლობაა გამოიჩინოთ საღი აზრი და სიფრთხილე თქვენი სარეცხი მანქანის მონტაჟის, მომსახურების და ექსპლუატაციის დროს.

გამოდინარე იქედან, რომ წინამდებარე მომხმარებლის ინსტრუქციები მომზადებულია სხვადასხვა მოდელებისთვის, ამ სახელმძღვანელოში აღწერილი მახასიათებლები შესაძლოა მცირედით განსხვავდებოდეს თქვენი სარეცხი მანქანის მახასიათებლებისგან და ყველა გააფრთხილებელი ნიშანი არ შეესაბამებოდეს თქვენს მოწყობილობას. კითხვების და კომენტარების არსებობის შემთხვევაში, დაუკავშირდით უახლოეს მომსახურების ცენტრს, ან ენციეთ ვებ-გვერდს www.samsung.com.

მნიშვნელოვანი უსაფრთხოების სიმბოლოები

წინამდებარე მომხმარებლის სახელმძღვანელოში გამოყენებული სიმბოლოების და ნიშნების მნიშვნელობები:

ფრთხილად

საფრთხეები ან სახიფათო ქმედებები, რომლებმაც შეიძლება გამოიწვიოს სხეულის მძიმე დაზიანება, სიკვდილი და/ან ქონების განადგურება.

გაფრთხილება

საფრთხეები ან სახიფათო ქმედებები, რომლებმაც შეიძლება გამოიწვიოს სხეულის დაზიანება და/ან ქონების განადგურება.

შენიშვნა

მიანიშნებს, რომ არსებობს სხეულის დაზიანების ან მატერიალური ქონების განადგურების რისკი.

ამ გააფრთხილებელი ნიშნების დანიშნულებაა თქვენი და თქვენი გარშემომყოფების დაცვა სხეულის დაზიანებისგან.



გთხოვთ, გაითვალისწინოთ ეს გაფრთხილებები.

წაკითხვის შემდეგ გთხოვთ, შეინახოთ ეს სახელმძღვანელო უსაფრთხო ადგილას, სამომავლოდ გამოსაყენებლად.

ამ მოწყობილობის გამოყენებამდე, გაეცანით ყველა ინსტრუქციას.

ნებისმიერი აღჭურვილობის ექსპლუატაცია, რომელიც იყენებს ელექტროენერგიას და გააჩნია მოძრავი დეტალები, დაკავშირებულია პოტენციურ საფრთხეებთან. იმისათვის, რომ უსაფრთხოდ მოიხმართოთ ეს მოწყობილობა, გაეცანით მის ფუნქციებს და გამოიჩინეთ სიფრთხილე მისი გამოყენების დროს.

მნიშვნელოვანი უსაფრთხოების წესები

⚠ ფრთხილად

თქვენი მოწყობილობის გამოყენებისას ხანძრის, დენის დარტყმის და სხეულის დაზიანების რისკის შესამცირებლად, გაეცანით ქვემოთ მოცემულ საბაზისო უსაფრთხოების წესებს:

1. ეს მოწყობილობა არ უნდა იქნას გამოყენებული შეზღუდული ფიზიკური, სენსორული ან გონებრივი შესაძლებლობის მქონე, ან სათანადო ცოდნის და გამოცდილების არმქონე პირთა (მათ შორის ბავშვების) მიერ მათ უსაფრთხოებაზე პასუხისმგებელი პირის ზედამხედველობის ან მისგან ამ მოწყობილობის უსაფრთხოებასთან დაკავშირებული მითითებების მიღების გარეშე.
2. ევროპის ტერიტორიაზე გამოყენებისას: ამ მოწყობილობის გამოყენება შეუძლიათ ბავშვებს, 8 წლიდან და დაქვეითებული ფიზიკური, სენსორული ან გონებრივი შესაძლებლობების მქონე პირებს, ან გამოცდილების და ცოდნის არმქონე პირებს, თუ მათ მეთვალყურეობას ან ტექნიკის უსაფრთხოდ გამოყენების თაობაზე ინსტრუქტაჟს გაუწევენ და მათთვის გასაგები იქნება შესაბამისი საფრთხეები. არ მისცეთ ბავშვებს ამ მოწყობილობით თამაშის უფლება. წმენდა და მომსახურება არ უნდა განხორციელდეს ბავშვების მიერ ზედამხედველობის გარეშე.



უსაფრთხოების შესახებ ინფორმაცია

3. ბავშვები უნდა იყვნენ მეთვალყურეობის ქვეშ, რათა ვერ შეძლონ ამ მოწყობილობით თამაში.
4. დენის კაბელის დაზიანების შემთხვევაში, პოტენციური საფრთხის თავიდან ასაცილებლად, მისი შეცვლა უნდა მოხდეს მწარმოებლის, მისი მომსახურების აგენტის ან მსგავსი კვალიფიკაციის მქონე პირის მიერ.
5. უნდა გამოიყენოთ მხოლოდ თქვენს მოწყობილობასთან ერთად მიღებული ახალი მილების კომპლექტი, ხოლო ძველი მილების კომპლექტის გამოყენება დაუშვებელია.
6. მოწყობილობა, რომელსაც ძირზე გააჩნია სავენტილაციო ღიობები, არ უნდა მოათავსოთ ისეთ ხალიჩაზე, რომელიც დაბლოკავს აღნიშნულ ღიობებს.
7. ევროპის ტერიტორიაზე გამოყენებისას: 3 წლამდე ასაკის ბავშვები არ უნდა მიუშვათ მოწყობილობასთან ახლოს, ან უნდა იყვნენ მუდმივი ზედამხედველობის ქვეშ.
8. გაფრთხილება: თერმული ამომრთველის უნებლიე გათიშვასთან დაკავშირებული საფრთხეების თავიდან ასაცილებლად, ეს მოწყობილობა არ შეაერთოთ ელექტრო ქსელში გამთიშველი მოწყობილობის, მაგალითად ტაიმერიანი როზეტის გავლით, ან არ ჩართოთ წრედში, რომელიც ხშირად ირთვება და ითიშება.



9. ეს მოწყობილობა განკუთვნილია მხოლოდ სახლის პირობებში მოხმარებისთვის და მისი გამოყენება არ შეიძლება ქვემოთ ჩამოთვლილ სიტუაციებში:
- სახელოსნოების და ოფისების სამზარეულოებში ან მსგავს სამუშაო გარემოში;
 - ფერმის შენობებში;
 - სასტუმროებში, მოტელებში ან სხვა სასტუმროს ტიპის შენობებში;
 - „bed and breakfast“ ტიპის დაწესებულებებში;
 - კორპუსების საერთო გამოყენების ზონებში ან სამრეცხაოებში.

მონტაჟთან დაკავშირებული მნიშვნელოვანი გაფრთხილებები

⚠ ფრთხილად

ამ მოწყობილობის მონტაჟი უნდა განხორციელდეს მხოლოდ კვალიფიციური სპეციალისტის ან მომსახურების კომპანიის მიერ.

- წინააღმდეგ შემთხვევაში, ამან შეიძლება გამოიწვიოს ელექტროჩხვლეტა, ხანძარი, აფეთქება, პროდუქტის მწყობრიდან გამოსვლა ან სხეულის დაზიანება.

ეს მოწყობილობა მძიმე წონისაა, ამიტომ მისი აწევისას გამოიჩინეთ სიფრთხილე.

დენის დენცქვიტაში საიმედოდ შეაერთეთ კედლის დენცქვიტაში, რომელიც ელექტროტექნიკურ მოთხოვნებს შეესაბამება. გამოიყენეთ მხოლოდ ამ მოწყობილობისთვის განკუთვნილი დენცქვიტა. არ გამოიყენოთ დამაგრძელებელი სადენი.

- სარეცხი მანქანის სხვა მოწყობილობასთან ერთად ერთ კედლის დენცქვიტაში გამანაწილებლის ან გამაგრძელებელი სადენის გამოყენებით ჩართვამ შეიძლება ელექტროჩხვლეტა ან ხანძარი გამოიწვიოს.
- დარწმუნდით, რომ თქვენს ქსელში არსებული დენის ძაბვა სიხშირე და ამპერაჟი შეესაბამება თქვენი პროდუქტის მახასიათებლებს. წინააღმდეგ შემთხვევაში, ამან შეიძლება ელექტროჩხვლეტა ან ხანძარი გამოიწვიოს.

მშრალი ქსოვილის გამოყენებით რეგულარულად განმინდეთ ელექტროჩხვლეტის ღერები და კონტაქტები მტვრისგან და ნესტისგან.

- ჩახსენით დენცქვიტადან ელექტროჩხვლეტის და განმინდეთ მშრალი ქსოვილით.
- წინააღმდეგ შემთხვევაში, ამან შეიძლება ელექტროჩხვლეტა ან ხანძარი გამოიწვიოს.



უსაფრთხოების შესახებ ინფორმაცია

საინფორმაციო

ელექტროჩანგალი დენცეკვიტაში ისე მოათავსეთ, რომ დენის სადენი იატაკისკენ იყოს მიმართული.

- თუ ელექტროჩანგალს დენცეკვიტაში ამოტრიალებულ მდგომარეობაში შეაერთებთ, ამან შეიძლება კაბელის დაზიანება და შესაბამისად, ელექტროჩხვლეტა ან ხანძარი გამოიწვიოს.

შესაფუთი მასალები შეინახეთ ბავშვებისთვის მიუწვდომელ ადგილას, რადგან ეს მასალები სახიფათოა ბავშვებისთვის.

- პაკეტის თავზე შემოხვევამ შეიძლება ბავშვის გაგუდვა გამოიწვიოს.

თქვენი მოწყობილობის, მისი ელექტროჩანგლის ან დენის კაბელის დაზიანების შემთხვევაში, მიმართეთ უახლოეს მომსახურების ცენტრს.

აუცილებელია ამ მოწყობილობის სათანადო დამინების მოწყობა.

ამ მოწყობილობის დამინებისთვის არ გამოიყენოთ ბუნებრივი აირის მილი, წყლის პლასტმასის მილი ან სატელეფონო სადენი.

- ამან შეიძლება გამოიწვიოს ელექტროჩხვლეტა, ხანძარი, აფეთქება ან პროდუქტის მწყობრიდან გამოსვლა.
- არასოდეს შეაერთოთ დენის სადენი დენცეკვიტაში, რომელსაც არ გააჩნია სათანადო დამინება. დარწმუნდით, რომ დამინების სიტემა მოწყობილია ადგილობრივი და ეროვნული რეგულაციების შესაბამისად.

არ დაამონტაჟოთ ეს მოწყობილობა გამაცხელებელის ან აალებადი მასალის სიახლოვეს.

არ დაამონტაჟოთ ეს მოწყობილობა ნესტიან, ზეთიან ან მტვრიან გარემოში ან იმ ადგილას, სადაც ის მზის სხივების ან წყლის (წვიმის) პირდაპირი ზემოქმედების ქვეშ იქნება.

არ დაამონტაჟოთ ეს მოწყობილობა იმ ადგილას, სადაც ის დაბალი ტემპერატურის ზემოქმედების ქვეშ იქნება.

- ყინვამ შეიძლება მილების გახეთქვა გამოიწვიოს.

არ დაამონტაჟოთ ეს მოწყობილობა ისეთ ადგილას, სადაც არსებობს ბუნებრივი აირის გაჟონვის საფრთხე.

- ამან შეიძლება ელექტროჩხვლეტა ან ხანძარი გამოიწვიოს.

არ გამოიყენოთ დენის ტრანსფორმატორი.

- ამან შეიძლება ელექტროჩხვლეტა ან ხანძარი გამოიწვიოს.

არ გამოიყენოთ დაზიანებული ელექტროჩანგალი, დაზიანებული დენის სადენი ან მორყეული კედლის დეცეკვიტა.

- ამან შეიძლება ელექტროჩხვლეტა ან ხანძარი გამოიწვიოს.

არ დაჭიმოთ ან ძლიერად არ მოლუნოთ დენის სადენი.

არ გადაგრიხოთ ან არ განასკვოთ დენის სადენი.

არ გამოაბათ დენის სადენი ლითონის საგნებზე, არ მოათავსოთ მძიმე საგნები მასზე, არ მოაყოლოთ მძიმე საგნებს შორის ან არ მოათავსოთ ის მოწყობილობის უკან არსებულ სივრცეში.

- ამან შეიძლება ელექტროჩხვლეტა ან ხანძარი გამოიწვიოს.



ელექტროჩანგლის დენცევიტადან ჩახსნის დროს არ გამოქაჩოთ დენის სადენი.

- დენცევიტადან ჩახსნის დროს ხელი მოკიდეთ ელექტროჩანგალს.
- წინააღმდეგ შემთხვევაში, ამან შეიძლება ელექტროჩხვლეტა ან ხანძარი გამოიწვიოს.

ამ მოწყობილობის მონტაჟის შემდეგ შესაძლებელი უნდა იყოს ელექტროჩანგალთან, წყლის მიწოდების ონკანებთან და სადრენაჟე მილებთან წვდომა.

სერვისის არაავტორიზებული პროვაიდერის მიერ შეკეთების, პროდუქტის დამოუკიდებლად შეკეთების ან არაპროფესიონალური შეკეთების შემდეგ Samsung არ არის პასუხისმგებელი პროდუქტის რაიმე დაზიანებაზე, ტრავმაზე ან პროდუქტის უსაფრთხოებასთან დაკავშირებულ სხვა პრობლემებზე, რომლებიც გამოწვეულია პროდუქტის შეკეთების ისეთი მცდელობით, რომლის დროს არ არის დაცული რემონტისა და ტექნიკური მომსახურების მოცემული ინსტრუქციები. გარანტია არ ვრცელდება პროდუქტის რაიმე დაზიანებაზე, რომელიც გამოწვეულია პროდუქტის შეკეთების მცდელობით სხვა პირის მიერ, გარდა Samsung-ის სერვისის სერტიფიცირებული პროვაიდერისა.

მონტაჟთან დაკავშირებული გაფრთხილებები

⚠ გაფრთხილება

ეს მოწყობილობა ისე უნდა განთავსდეს, რომ ადვილი იყოს ელექტროჩანგალთან წვდომის განხორციელება.

- წინააღმდეგ შემთხვევაში, ამან შეიძლება დენის გაჟონვა და შესაბამისად ელექტროჩხვლეტა ან ხანძარი გამოიწვიოს.

მოწყობილობა უნდა დამონტაჟდეს მყარ, სწორ ზედაპირზე, რომელიც გაუძლებს მის სიმძიმეს.

- წინააღმდეგ შემთხვევაში, ამან შეიძლება უჩვეულო ვიბრაციები, მოძრაობა, ხმაური და პროდუქტის მწყობრიდან გამოსვლა გამოიწვიოს.

გამოყენებასთან დაკავშირებული მნიშვნელოვანი გაფრთხილებები

⚠ ფრთხილად

თუ თქვენი მოწყობილობა დაიტბორა, დაუყოვნებლივ გათიშეთ წყლის და ელექტროენერჯის მიწოდება და დაუკავშირდით უახლოეს მომსახურების ცენტრს.

- არ შეეხოთ ელექტროჩანგალს სველი ხელებით.
- წინააღმდეგ შემთხვევაში, ამან შეიძლება ელექტროჩხვლეტა გამოიწვიოს.

თუ თქვენი მოწყობილობა უცნაურ ხმას გამოსცემს, დამწვრის სუნი იგრძენით ან კვამლი შეინიშნეთ, დაუყოვნებლივ გამორთეთ კვების სადენი და მომსახურების უახლოეს ცენტრს დაუკავშირდით.

- წინააღმდეგ შემთხვევაში, ამან შეიძლება ელექტროჩხვლეტა ან ხანძარი გამოიწვიოს.

აირის გაჟონვის შემთხვევაში (მაგალითად პროპანის, ბუნებრივი აირის და ა.შ.), დაუყოვნებლივ გაანიავეთ ოთახი. არავითარ შემთხვევაში არ შეეხოთ ელექტროჩანგალს. არ შეეხოთ მოწყობილობას ან დენის კაბელს.

- არ გამოიყენოთ ვენტილატორი.
- ნაპერწკალმა შეიძლება აფეთქება ან ხანძარი გამოიწვიოს.

მოწყობილობის გადაგდებაზე მოხსენით სარეცხი მანქანის კარის ბერკეტი.

- სარეცხი მანქანის კამერაში ჩაკეტვამ შეიძლება ბავშვის გაგუდვა გამოიწვიოს.



უსაფრთხოების შესახებ ინფორმაცია

სარეცხი მანქანის გამოყენებამდე, მოხსენით მის ქვეშ არსებული შესაფუთი მასალა (ღრუბელი, პენპოლასტი).

მონყობილობა არ გამოიყენოთ ბენზინით, ნავთით, ბენზინით, საღებავის გამხსნელით, სპირტით ან სხვა აალებადი და ფეთქებადსაშიში მასალით დაბინძურებული საგნების გასარეცხად.

- ამან შეიძლება გამოიწვიოს ელექტროჩხვლეტა, ხანძარი ან აფეთქება.

არ სცადოთ სარეცხი მანქანის კარის გაღება ძალის გამოყენებით მისი მუშაობის პროცესში (მაღალ ტემპერატურაზე რეცხვა/გაშრობა/ბრუნვა).

- სარეცხი მანქანიდან გადმოსული წყალმა შეიძლება დამწვრობა გამოიწვიოს, ან სველ იატაკზე ფეხის დაცურების საფრთხე წარმოქმნას. ამან შეიძლება სხეულის დაზიანება გამოიწვიოს.
- ძალის გამოყენებით კარის გაღებამ შეიძლება მონყობილობის დაზიანება ან სხეულის დაშავება გამოიწვიოს.

არ შეეხოთ ელექტროჩხვლეტას სველი ხელით.

- ამან შეიძლება ელექტროჩხვლეტა გამოიწვიოს.

არ გამოართოთ მონყობილობის კვების სადენი კვების წყაროდან მისი მუშაობის პროცესში.

- ელექტროჩხვლეტის კვების წყაროში ხელახალი ჩართვის შემთხვევაში შეიძლება ნაპერწკალი წარმოიქმნას, რამაც შეიძლება ელექტროჩხვლეტა ან ხანძარი გამოიწვიოს.

არ მისცეთ ბავშვს უფლება შეძვრეს სარეცხი მანქანის კამერაში ან ავიდეს მასზე.

- ამან შეიძლება ელექტროჩხვლეტა, დამწვრობა ან სხეულის დაზიანება გამოიწვიოს.

როდესაც სარეცხი მანქანა ჩართულია, არ შეეხოთ ხელი ან ლითონის საგანი მის ქვეშ.

- ამან შეიძლება სხეულის დაზიანება გამოიწვიოს.

არ ჩახსნათ მონყობილობა კვების წყაროდან მისი დენის კაბელის გამოჩაჩვით. ყოველთვის მჭიდროდ მოკიდეთ ხელი ელექტროჩხვლეტას და თქვენსვე გამოიწვიეთ.

- დენის კაბელის დაზიანებამ შეიძლება მოკლე ჩართვა, ხანძარი და/ან ელექტროჩხვლეტა გამოიწვიოს.

არ სცადოთ ტექნიკის საკუთარი ხელით შეკეთება, დაშლა ან მოდიფიკაცია.

- არ გამოიყენოთ არასტანდარტული მცველები (სპილენძის ან ფოლადის მავთული და ა.შ.).
- როდესაც საჭიროა თქვენი მონყობილობის შეკეთება ან ხელახალი მონტაჟი, დაუკავშირდით უახლოეს მომსახურების ცენტრს.
- წინააღმდეგ შემთხვევაში ამან შეიძლება გამოიწვიოს ელექტროჩხვლეტა, ხანძარი, თქვენი პროდუქტის მწყობრიდან გამოსვლა ან სხეულის დაზიანება.

წყლის მიწოდების მილი ონკანიდან ჩახსნის და მონყობილობის დასველების შემთხვევაში, ჩახსენით დენის სადენი კვების წყაროდან.

- წინააღმდეგ შემთხვევაში, ამან შეიძლება ელექტროჩხვლეტა ან ხანძარი გამოიწვიოს.

ჩახსენით დენის სადენი კვების წყაროდან, როდესაც არ აპირებთ თქვენი მონყობილობის გამოყენებას დიდი ხნის განმავლობაში ან ჭექა-ქუხილის დროს.

- წინააღმდეგ შემთხვევაში, ამან შეიძლება ელექტროჩხვლეტა ან ხანძარი გამოიწვიოს.

სარეცხ მანქანაში უცხო სხეულის მოხვედრის შემთხვევაში, ჩახსენით დენის სადენი კვების წყაროდან და დაუკავშირდით უახლოეს Samsung-ის მომსახურების ცენტრს.

- ამან შეიძლება ელექტროჩხვლეტა ან ხანძარი გამოიწვიოს.



არ მისცეთ ბავშვებს (ან შინაურ ცხოველებს) სარეცხ მანქანაში ან მასზე თამაშის უფლება. სარეცხი მანქანის კარის შიგნიდან გაღება ადვილი არ არის, ამიტომ კამერაში ჩაკეტვის შემთხვევაში ბავშვი შეიძლება სერიოზულად დაშავდეს.

გამოყენებასთან დაკავშირებული გაფრთხილებები

⚠ გაფრთხილება

სარეცხი მანქანის დაბინძურებისას უცხო სხეულებით, როგორცაა სარეცხი საშუალებები, ტალახი, საკვების ნარჩენები და სხვა, ჩახსენით დენის სადენი კვების წყაროდან და განმინდეთ მოწყობილობა სველი, რბილი ქსოვილით.

- წინააღმდეგ შემთხვევაში ამან შეიძლება ლაქების წარმოქმნა, დეფორმაცია, დაზიანება ან ჟანგის გაჩენა გამოიწვიოს.

ძლიერმა დარტყმამ შეიძლება წინა მინის გატეხვა გამოიწვიოს. სარეცხი მანქანის გამოყენების დროს გამოიჩინეთ სიფრთხილე.

- მინის გატეხვამ შეიძლება სხეულის დაზიანება გამოიწვიოს.

წელა გახსენით წყლის ონკანი დიდი ხნის გამოყენებლობის, წყალმომარაგების გაუმართაობის ან წყალმომარაგების მილის ხელახლა შეერთების შემდეგ.

- წყლის მიწოდების მილში და წყლის მილში არსებულმა ჰაერის წნევამ შეიძლება თქვენი მოწყობილობის კომპონენტები დაზიანოს და წყლის გაჟონვა გამოიწვიოს.

მოწყობილობის მუშაობის დროს თუ დაფიქსირდა დრენაჟის ხარვეზი, შეამოწმეთ, ხომ არ არის რაიმე პრობლემა წყლისგან დაცლის სისტემაში.

- წყლისგან დაცლის სისტემის პრობლემის გამო დასველებული სარეცხი მანქანის გამოყენებამ შეიძლება ელექტროჩხვლეტა ან ხანძარი გამოიწვიოს.

სარეცხ მანქანაში სარეცხი ისე მოათავსეთ, რომ მისი ნაწილი კარში არ მოყვეს.

- სარეცხის კარში მოყოლის შემთხვევაში, შეიძლება სარეცხი დაზიანდეს, სარეცხი მანქანა მწყობრიდან გამოვიდეს, ან სარეცხი მანქანიდან წყალმა გაჟონოს.

როდესაც სარეცხ მანქანას არ იყენებთ, გადაკეტეთ წყლის მიწოდების მილი.

- დარწმუნდით, რომ წყლის მიწოდების მილში სამაგრზე არსებული ხრახნები სათანადოდ არის მოჭერილი.

დარწმუნდით, რომ რეზინის შუასადები და წინა კარის მინა არ არის დაბინძურებული უცხო საგნებით (მაგ. ნარჩენებით, ძაფებით, თმებით და ა.შ.).

- კარში უცხო საგნის მოყოლის ან კარის არასრულად დაკეტვის შემთხვევაში, სარეცხი მანქანიდან შეიძლება წყალმა გაჟონოს.

გახსენით წყლის ონკანი და მოწყობილობის ჩართვამდე შეამოწმეთ, თუ არის წყლის მიწოდების მილის სამაგრი მჭიდროდ მოჭერილი და მანქანიდან წყალი ხომ არ ჟონავს.

- წყლის მიწოდების მილის სამაგრის ხრახნების მოშვებამ შეიძლება წყლის გაჟონვა გამოიწვიოს.

მოწყობილობა, რომელიც თქვენ შეიძინეთ, განკუთვნილია მხოლოდ სახლის პირობებში გამოყენებისთვის.

ამ მოწყობილობის გამოყენება ბიზნეს საქმიანობისთვის მის არადანიშნულებსამებრ გამოყენებად ჩაითვლება. შედეგად, Samsung-ის მიერ განსაზღვრული სტანდარტული გარანტია გაუქმებულად გამოცხადდება და Samsung მოხსნის ყოველგვარ პასუხისმგებლობას ამ მოწყობილობის გაუმართაობის ან დაზიანების შემთხვევაში, რაც მისი არასათანადო გამოყენებით არის გამოწვეული.



უსაფრთხოების შესახებ ინფორმაცია

საინფორმაციო

არ დადგეთ მასზე ან არ მოათავსოთ რაიმე საგნები სარეცხ მანქანაზე (მაგალითად სარეცხი, ანთებული საწებლები, ანთებული სიგარეტი, ჭურჭელი, ქიმიკატები, ლითონის საგნები და ა.შ.).

- ამან შეიძლება ელექტროჩხვლეტა, ხანძარი, პროდუქტის მწყობრიდან გამოსვლა ან სხეულის დაზიანება გამოიწვიოს.

სარეცხი მანქანის ზედაპირებზე არ შეასხუროთ აქროლადი ნივთიერებები, მაგალითად ინსექტიციდები.

- გარდა იმისა, რომ ეს ნივთიერებები მავნებელია ადამიანისთვის, ამან ასევე შეიძლება ელექტროჩხვლეტა, ხანძარი ან მოწყობილობის მწყობრიდან გამოსვლა გამოიწვიოს.

სარეცხი მანქანის სიახლოვეს არ მოათავსოთ საგნები, რომლებიც წარმოადგენს ელექტრომაგნიტური ველის წყაროს.

- ამან შეიძლება პროდუქტის გაუმართაობა, შედეგად კი სხეულის დაზიანება გამოიწვიოს.

მაღალ ტემპერატურაზე რეცხვის ან შრობის ციკლის დროს სარეცხი მანქანიდან გამოსული წყალი ცხელია. არ შეეხოთ ამ წყალს.

- ამან შეიძლება დამწვრობა ან სხეულის დაზიანება გამოიწვიოს.

წყლისგან დაცვის დრო, წყლის ტემპერატურიდან გამომდინარე, შესაძლოა განსხვავებული იყოს. თუ წყლის ტემპერატურა ძალიან მაღალია, დაცვის პროცესი წყლის გაგრძელების შემდეგ დაიწყება.

არ გარეცხოთ, გაწურეთ ან გააშროთ წყალგაუმტარი სავარძლის გადასაფარებლები, ხალიჩები და ტანსაცმელი (*) თუ თქვენს სარეცხ მანქანას არ გააჩნია მსგავსი საგნებისთვის განკუთვნილი სპეციალური ციკლის ფუნქცია.

(*): შალის საწოლის თეთრეული, საწვინრები, მეთევზის ჟილეტები, სათხილამურო კომბინიზონები, საძილე ტომრები, ბავშვის საფენის გადასაკრავები, სვარჯიშო კოსტიუმები, ველოსიპედის, მოტოციკლეტის და მანქანის შალითები და ა.შ.

- არ გარეცხოთ სქელი და უხეში ხალიჩები მაშინაც კი, თუ მათ იარღიყებზე სარეცხი მანქანით რეცხვის ნებართვის სიმბოლოებია დატანილი. ამან შეიძლება ძლიერი ვიბრაციები, შედეგად კი სხეულის დაზიანება ან სარეცხი მანქანის, კედლების, იატაკის ან ტანსაცმლის დაზიანება გამოიწვიოს.
- არ გარეცხოთ რეზინის ძირიანი ხალიჩები ან კართან დასაფენი ფეხის საწმენდები. ამ საგნებს შეიძლება რეზინის ძირი მოძვრეს, დოლურას მიეკრას და გაუმართაობა, მაგალითად, წყლისგან დაცვის პრობლემა გამოიწვიოს.

არ ჩართოთ სარეცხი მანქანა, როდესაც სარეცხი საშუალების უჭრა ამოღებულია.

- ამან შეიძლება წყლის გაჟონვა, შედეგად კი ელექტროჩხვლეტა გამოიწვიოს.

არ შეეხოთ დოლურას შიდა ზედაპირს უშუალოდ გამშრობის ციკლის დასრულების შემდეგ, რადგან ამ დროს დოლურა ჯერ კიდევ ცხელია.

- ამან შეიძლება დამწვრობა გამოიწვიოს.

კარის შუშა რეცხვისა და შრობისას ცხელდება. შესაბამისად, არ შეეხოთ კარის შუშას.

ამასთანავე, არ მისცეთ ბავშვებს უფლება, ითამაშონ სარეცხი მანქანის სიახლოვეს ან შეეხოთ კარის შუშას.

- ამან შეიძლება დამწვრობა გამოიწვიოს.

არ შეყოთ ხელი სარეცხი საშუალების უჯრის ღიობში.

- ამან შეიძლება სხეულის დაზიანება გამოიწვიოს, რადგან შეიძლება სარეცხი საშუალების შეტანის მექანიზმში ხელი მოგყვებოდა.



როდესაც სარეცხ ფეხნილს იყენებთ, მოხსენით თხევადი სარეცხი საშუალების მიმართველი (მხოლოდ შესაბამისი მოდელები).

- წინააღმდეგ შემთხვევაში წყალმა შესაძლოა სარეცხი საშუალების უკრის წინა მხარეს გაჟონოს.

სარეცხ მანქანაში არ მოათავსოთ სხვა საგნები (ფეხსაცმელები, საკვების ნარჩენები, ცხოველები) გარდა სარეცხისა.

- ამან შეიძლება ძლიერი ვიბრაციები, შედეგად კი სარეცხი მანქანის მწყობრიდან გამოვსვლა, ხოლო ცხოველების შემთხვევაში მათი დაშავება და სიკვდილი გამოიწვიოს.

ღილაკებზე დასაჭერად არ გამოიყენოთ ბასრი საგნები, მაგალითად ქინძისთავები, დანები, ფრჩხილები და ა.შ.

- ამან შეიძლება ელექტრორჩხვლეტა ან სხეულის დაზიანება გამოიწვიოს.

არ გარეცხოთ სარეცხი, რომელიც დაბინძურებულია იმ ზეთებით, კრემებით ან ლოსიონებით, რომლებსაც ჩვეულებრივ კანის მოვლის და მასაჟის სალონებში იყენებენ.

- ამან შეიძლება რეზინის შუასადების დეფორმაცია და შედეგად წყლის გაჟონვა გამოიწვიოს.

არ დატოვოთ ლითონის საგნები, მაგალითად ქინძისთავები, თმის სამაგრები ან მათეთრებელი დოლორამში ხანგრძლივი პერიოდის განმავლობაში.

- ამან შეიძლება დოლორას დაჟანგვა გამოიწვიოს.
- თუ დოლორას ზედაპირზე ჟანგის ნიშნებს შეამჩნევთ, მის ზედაპირზე დაიტანეთ (ნეიტრალური) საწმენდი საშუალება და შემდეგ განმინდეთ ღრუბლის საშუალებით. არასოდეს გამოიყენოთ ლითონის ჯაგრისი.

არ გამოიყენოთ ქიმიური წმენდის საშუალებები და არ გარეცხოთ, გაავლოთ და გაწუროთ სარეცხი, რომელიც დაბინძურებულია ქიმიური წმენდის საშუალებებით.

- ზეთის ჟანგბადთან მიერთების პროცესის დროს გამოყოფილმა სითბომ შეიძლება თვითაალება და ხანძრის გაჩენა გამოიწვიოს.

არ ჩაასხათ სარეცხ მანქანაში წყლის გაგრილების/გაცხელების მოწყობილობიდან გამოსული წყალი.

- ამან შეიძლება სარეცხი მანქანის მუშაობას პრობლემები შეუქმნას.

სარეცხ მანქანაში არ გამოიყენოთ ნატურალური ხელსაბანი საპონი.

- მისი ნარჩენების გამყარებამ და სარეცხ მანქანაში დაგროვებამ შეიძლება სარეცხი მანქანის მუშაობის პრობლემები, მისი ზედაპირის ფერის შეცვლა, დაჟანგვა და ცუდი სუნის გაჩენა გამოიწვიოს.

წინდები და ლიფები მოათავსეთ სარეცხ ბადეში და გარეცხეთ სხვა სარეცხთან ერთად.

არ გამოიყენოთ სარეცხი ბადე დიდი ზომის ნივთებისთვის, მაგალითად საწოლის თეთრეულისთვის.

- წინააღმდეგ შემთხვევაში ამან შეიძლება ძლიერი ვიბრაციები, შედეგად კი სხეულის დაზიანება გამოიწვიოს.

არ გამოიყენოთ ნადების წარმომქმნელი სარეცხი საშუალებები.

- სარეცხ მანქანაში მისი დაგროვების შემთხვევაში მათ შეიძლება წყლის გაჟონვა გამოიწვიონ.

გარეცხვამდე, არ დაგვიწყდეთ გასარეცხი ტანსაცმლის ჯიბეების შემოწმება და დაცლა.

- მყარ, ბასრ საგნებს, როგორცაა მონეტები, ქინძისთავები, ლურსმნები, ხრახნები ან ქვები, შეუძლია სერიოზული ზიანი მიაყენოს თქვენს მოწყობილობას.

არ გარეცხოთ ტანსაცმელი, რომელზეც დამაგრებულია დიდი ზომის ბალოები, ლილები ან სხვა მძიმე ლითონის საგნები.



უსაფრთხოების შესახებ ინფორმაცია

საინფორმაციო

დაახარისხეთ ტანსაცმელი ფერების მიხედვით, ფერების მდგრადობის გათვალისწინებით და შეარჩიეთ შესაბამისი ციკლი, წყლის ტემპერატურა და სხვა დამატებითი ფუნქციები.

- წინააღმდეგ შემთხვევაში ამან შეიძლება სარეცხის ფერის შეცვლა ან ქსოვილის დაზიანება გამოიწვიოს.

კარის დაკეტვის დროს გამოიჩინეთ სიფრთხილე, რათა ბავშვებს კარში თითები არ მოყვებო.

- წინააღმდეგ შემთხვევაში ამან შეიძლება სხეულის დაზიანება გამოიწვიოს.

ცუდი სუნისა და ობის პრევენციისთვის, რეცხვის ციკლის შემდეგ კარი ღია დატოვეთ, რათა დოლურამ გაშრობა მოახერხოს.

კირის ნადების წარმოქმნის თავიდან ასაცილებლად რეცხვის ციკლის შემდეგ სარეცხი საშუალების უკრა ღია დატოვეთ და შიგნიდან გაამშრალეთ.

წმენდასთან დაკავშირებული მნიშვნელოვანი გაფრთხილებები

ფრთხილად

არ განმინდოთ თქვენი მოწყობილობა წყლის უშუალოდ მის ზედაპირებზე შესხურებით.

არ გამოიყენოთ ძლიერი მჟავას შემცველი საწმენდი საშუალებები.

თქვენი მოწყობილობის საწმენდად არ გამოიყენოთ ბენზინი, გამხსნელი ან სპირტი.

- ამან შეიძლება ზედაპირების ფერის შეცვლა, დეფორმაცია, დაზიანება, ელექტროჩხვლეტა ან ხანძარი გამოიწვიოს.

წმენდის ან ტექნომსახურების დაწყებამდე, გათიშეთ სარეცხი მანქანა დენის წყაროდან.

- წინააღმდეგ შემთხვევაში, ამან შეიძლება ელექტროჩხვლეტა ან ხანძარი გამოიწვიოს.



ელექტრო და ელექტრონული აღჭურვილობის ნარჩენების (WEEE) გადამუშავებასთან დაკავშირებული ინსტრუქციები

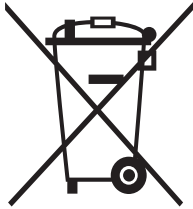

თქვენი პროდუქტის სათანადო უტილიზაცია (ელექტრო და ელექტრონული აღჭურვილობის ნარჩენების გადამუშავება) (ეხება ქვეყნებს, სადაც დანერგულია ნარჩენების შეგროვების განცალკევებული სისტემები)

თქვენს პროდუქტზე, აქსესუარებზე ან სახელმძღვანელოში მოცემული ეს სიმბოლო მიუთითებს, რომ ამ პროდუქტის და მისი ელექტრონული აქსესუარების (მაგ. დამტენი, ყურსასმენი, USB სადენი) უტილიზაცია არ უნდა მოხდეს სხვა საყოფაცხოვრებო ნარჩენებთან ერთად. იმისათვის, რომ თავიდან ავიცილოთ ნარჩენების უკონტროლო უტილიზაციით გამოწვეული ეკოლოგიური და ადამიანის ჯანმრთელობისთვის მიყენებული ზიანი, ეს საგნები სხვა სახის ნარჩენებისგან უნდა განცალკევდეს და გონივრულად უნდა მოხდეს მათი გადამუშავება, რაც გაზრდის მატერიალური რესურსების ხელახლა გამოყენების პროცესის ეფექტურობას.

საყოფაცხოვრებო ტექნიკის მომხმარებელი უნდა დაუკავშირდეს ამ პროდუქტის მომწოდებელს ან შესაბამის ადგილობრივ სამთავრობო უწყებას და მოითხოვოს ინფორმაცია, თუ სად და როგორ უნდა იქნას გადატანილი ეს მოწყობილობა მისი ეკოლოგიურად უსაფრთხო მეთოდით გადამუშავებისთვის.

კომერციული დანიშნულების ტექნიკის მომხმარებელი უნდა დაუკავშირდეს მომწოდებელს შესყიდვის ხელშეკრულების პირობების გასაცნობად. ამ პროდუქტის და მისი ელექტრონული აქსესუარების უტილიზაცია არ უნდა მოხდეს სხვა კომერციული ტექნიკის ნარჩენებთან ერთად.

Samsung-ის გარემოსდაცვითი ვალდებულებებისა და პროდუქტის მარეგულირებელი ვალდებულებების შესახებ ინფორმაციისთვის, მაგ., REACH, WEEE ან ბატარაები, ეწვიეთ ჩვენს ეკომეგობრულობის გვერდს, რომელიც ხელმისაწვდომია www.samsung.com-ზე.



მონტაჟი

სამონტაჟო

ყურადღებით დაიცავით ეს ინსტრუქციები, რათა უზრუნველყოფილი იყოს სარეცხი მანქანის სათანადო მონტაჟი და თავიდან იქნეს აცილებული უბედური შემთხვევები რეცხვისას.

რას მოიცავს

დარწმუნდით, რომ პროდუქტის კომპლექტი ყველა ნაწილს მოიცავს. თუ სარეცხ მანქანასთან ან მის ნაწილებთან დაკავშირებით პრობლემა შეგექმნათ, Samsung-ის მომხმარებელთა მომსახურების ადგილობრივ ცენტრს ან საცალოდ მოვაჭრეს დაუკავშირდით.

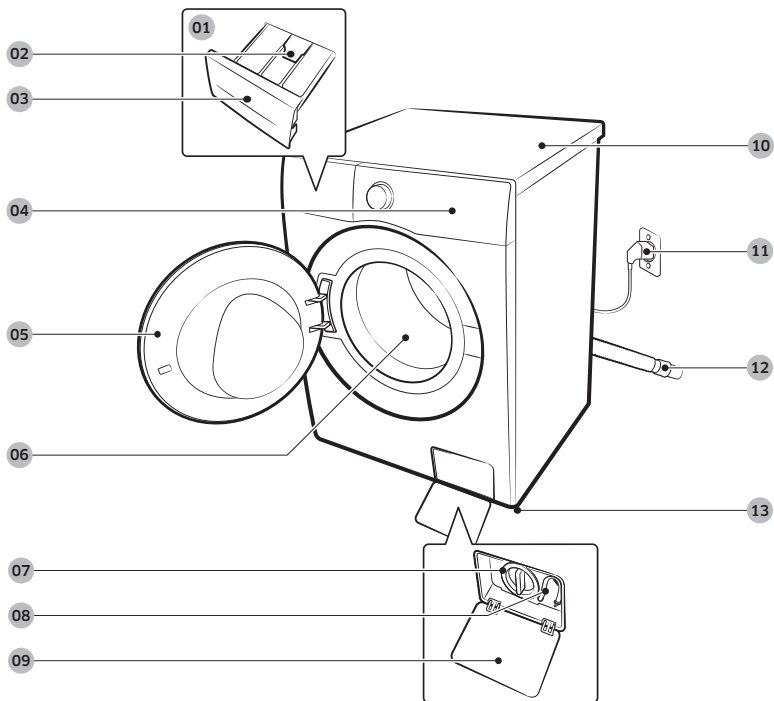

01 მექანიკური დისპენსერი	02 აშვების ბერკეტი	03 სარეცხი საშუალების უკრა
04 მართვის პანელი	05 კარი	06 დოღურა
07 ნარჩენების ფილტრი	08 წყლისგან ავარიული დაცლის მილი	09 ფილტრის ხუფი
10 სახურავი	11 ელექტროჩანგალი	12 წყლის დაცლის მილი
13 მარეგულირებელი ფეხები		

* უკრის და/ან ბერკეტის დიზაინი მოდელის მიხედვით განსხვავდება.





ქანჩი



ჭანჭიკების ქუდები

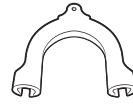

მილის მიმმართველი



ცივი წყლის მილი



ცხელი წყლის მილი

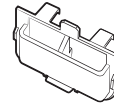

თხევადი სარეცხი
საშუალებების მომყოლი
(მხოლოდ გარკვეული
მოდელები)



თავსახურის ფიქსატორი
(მხოლოდ გარკვეული
მოდელები)

📖 შენიშვნა

- ქანჩი: ტრანსპორტირების ჭანჭიკების მოსახსნელად და სარეცხი მანქანის გასასწორებლად.
- ჭანჭიკების ქუდები: ხვრელების დასაფარად ტრანსპორტირების ჭანჭიკების მოხსნის შემდეგ. კომპლექტში შემაჯავლი ჭანჭიკების ქუდების რაოდენობა (სამიდან ექვსამდე) მოდელზეა დამოკიდებული.
- მილის მიმმართველი: წყლის დამცლელი მილის დასაკიდებლად სადრენაჟო მილზე ან პირსაბანზე.
- ცივი/ცხელი წყლის მილი: წყლის მისაწოდებლად სარეცხი მანქანისთვის. (ცხელი წყლის მილები მხოლოდ შესაბამის მოდელურში გამოიყენება).
- თხევადი სარეცხი საშუალებების მომყოლი: ჩადეთ მომყოლი სარეცხი საშუალების განყოფილებაში თხევადი საშუალებების გამოსაყენებლად.



მონტაჟი

მონტაჟთან დაკავშირებული მოთხოვნები

კვების წყაროს პარამეტრები და დამინება

- გამოიყენეთ კონკრეტულად სარეცხი მანქანისთვის განკუთვნილი ინდივიდუალური წრედი.

სათანადო დამინების უზრუნველსაყოფად, თქვენს სარეცხ მანქანას გააჩნია დენის სადენი, რომელიც აღჭურვილია სამ-ლეროიანი, დამინების კონტაქტის მქონე ელექტროჩანგლით, რომელიც უნდა შეერთდეს სათანადოდ დამონტაჟებულ და დამინებულ დენცეკვიტაში.

თუ არ ხართ დარწმუნებული თქვენი დამინების სისტემის შესაბამისობაში, დაუკავშირდით კვალიფიციურ ელექტრიკოსს ან მომსახურების ცენტრის სპეციალისტს.

არ მოახდინოთ თქვენს მოწყობილობასთან ერთად მოწოდებული ელექტროჩანგლის მოდიფიკაცია. თუ ის არ ერგება თქვენს დენცეკვიტას, დაუკავშირდით კვალიფიციურ ელექტრიკოსს, რომელიც შესაბამის დენცეკვიტას დაგიმონტაჟებთ.

⚠ ფრთხილად

- არ გამოიყენოთ გამაგრძელებელი სადენი.
- გამოიყენეთ მხოლოდ ის დენის სადენი, რომელიც მოწოდებულია თქვენს სარეცხ მანქანასთან ერთად.
- არ შიკვითოთ დამინების სადენი პლასტმასის წყალსადენ მილზე, გაზსადენზე ან ცხელი წყლის მილზე.
- არასწორად დამონტაჟებულმა დამინების სადენმა შეიძლება ელექტროჩხვლეტა გამოიწვიოს.

წყლის მიწოდება

ამ სარეცხი მანქანისთვის მიწოდებული წყლის წნევა უნდა იყოს 50 კპა-დან 800 კპა-მდე. 50 კპა-ზე ნაკლებ წნევას შესაძლოა შედეგად ის მოყვებ, რომ წყლის სარქველი სრულად არ დაიხუროს ან დოლურას შევსებას უფრო დიდი დრო დასჭირდეს, რაც სარეცხი მანქანის გამორთვას გამოიწვევს. წყლის ონკანი განთავსებული უნდა იყოს სარეცხი მანქანის უკანა კედლიდან მაქსიმუმ 120 სმ-ის დაშორებით, რათა შემავალი წყლის მილი მისწვდეს სარეცხ მანქანას.

გაჟონვის რისკის შესამცირებლად:

- დარწმუნდით, რომ წყლის ონკანი ადვილად მისაწვდომ ადგილასაა განთავსებული.
- როდესაც სარეცხ მანქანას არ იყენებთ, ჩაკეტეთ ონკანები.
- რეგულარულად შეამოწმეთ შემავალი წყლის მილის ფიტინგები.

⚠ გაფრთხილება

სარეცხი მანქანის პირველად გამოყენებამდე, შეამოწმეთ წყალი ხომ არ ჟონავს წყლის სარქველის და ონკანის შეერთების ადგილებიდან.

წყლისგან დაცლა

Samsung-ის რეკომენდაციასა გამოყენებულ იქნას 60-90 სმ სიმაღლის დაწნევითი მილი. წყლის დაცლის მილი დაწნევითი მილს შლანგის ცალკეილი უნდა იყოს მიერთებული, ხოლო დაწნევითი მილი სრულად უნდა ფარავდეს წყლის დაცლის მილს.



იატაკი

სარეცხი მანქანის მაქსიმალურად ეფექტურად მუშაობისთვის, ის უნდა განთავსდეს მყარ იატაკზე. ხის იატაკს შესაძლოა დამატებითი გამყარება დასჭირდეს, რათა მინიმუმამდე შემცირდეს ვიბრაცია და/ან სიმძიმის არათანაბარი გადანაწილება. ხალიჩა და რბილი ფილები ვიბრაციის შემცირების კარგ საშუალებას არ წარმოადგენს და გაწურვის ციკლის დროს შეიძლება სარეცხი მანქანის მცირედი გადაადგილება გამოიწვიოს.

⚠ გაფრთხილება

არ დაამონტაჟოთ სარეცხი მანქანა პლატფორმაზე ან არასათანადოდ გამაგრებულ კონსტრუქციაზე.

წყლის ტემპერატურა

არ დაამონტაჟოთ სარეცხი მანქანა იმ ადგილას, სადაც არსებობს წყლის გაყინვის ალბათობა, რადგან მცირე რაოდენობის წყალი ყოველთვის რჩება სარქველებში, ტუმბოებში და/ან მილებში. შეერთების ადგილებში არსებული წყლის გაყინვამ შეიძლება დააზიანოს ღვედები, ტუმბო ან სარეცხი მანქანის სხვა კომპონენტები.

ალკოვში მონტაჟი

სტაბილური მუშაობისთვის საჭირო მინიმალური სივრცე:

გვერდები	25 მმ
ზევით	25 მმ
უკან	50 მმ
წინ	550 მმ

თუ სარეცხ მანქანასაც და საშრობსაც ერთ ადგილას ამონტაჟებთ, ალკოვის წინ უნდა იყოს მინიმუმ 550 მმ დაუბლოკავი საპაერო სივრცე. თქვენს სარეცხ მანქანას თავის მხრივ არ ესაჭიროება საპაერო სივრცე.



მონტაჟი

მონტაჟის საფეხურები

საფეხური 1 აირჩიეთ ადგილმდებარეობა

ადგილმდებარეობასთან დაკავშირებული მოთხოვნები:

- მყარი, სწორი ზედაპირი, ხალიჩის ან სხვა სახის იატაკის საფენის გარეშე, რამაც შეიძლება ხელი შეუშალოს ვენტილაციას
- პირდაპირი მზის სხივებისგან მოშორებული ადგილი
- ოთახი სათანადო ვენტილაციით და ელექტროგაყვანილობით
- გარემოს ტემპერატურა მუდმივად გაყინვის ტემპერატურაზე (0 °C) მაღალი უნდა იყოს
- სითბოს წყაროსგან მოშორებული ადგილი

შენიშვნა

- სარეცხი მანქანის მუშაობისას ჭარბი ვიბრაციის თავიდან ასაცილებლად, უპირველეს ყოვლისა, სტაბილურობა გაითვალისწინეთ.
- სარეცხი მანქანა მყარ და სწორ იატაკზე დაამონტაჟეთ.
- არ დაამონტაჟოთ მანქანა რბილ იატაკზე ან იატაკის საფარზე.
- თუ სარეცხი მანქანას ხის იატაკზე დაამონტაჟებთ, იატაკზე ასევე დაამონტაჟეთ წყალგუმტარი ხის პანელი (მინ. 30 მმ სისქის). გარდა ამისა, გირჩევთ სარეცხი მანქანა ხის იატაკის კუთხეში დაამონტაჟოთ.



საფეხური 2 მოხსენით ტრანსპორტირების ჭანჭიკები



ამოიღეთ პროდუქტი შეფუთვიდან და მოხსენით ტრანსპორტირების ჭანჭიკები.

შენიშვნა

ტრანსპორტირების ჭანჭიკების რაოდენობა შეიძლება მოდელის მიხედვით განსხვავდებოდეს.

ფრთხილად

- შესაფუთი მასალები შეიძლება სახიფათო იყოს ბავშვებისთვის. ყველა შესაფუთი მასალა (პლასტმასის პაკეტები, პოლისტიროლი და ა.შ.) მოათავსეთ ბავშვებისთვის მიუწვდომელ ადგილას.
- სხეულის დაზიანების თავიდან ასაცილებლად, ტრანსპორტირების ჭანჭიკების მოხსნის შემდეგ ხვრელები ჭანჭიკების ქუდებით დაფარეთ. არ გადაიტანოთ სარეცხი მანქანა, თუ ტრანსპორტირების ჭანჭიკები მოხსნილი იქნება. სარეცხი მანქანის გადატანამდე დაამაგრეთ ტრანსპორტირების ჭანჭიკები. ტრანსპორტირების ჭანჭიკები სამომავლოდ გამოსაყენებლად დაცულ ადგილას შეინახეთ.



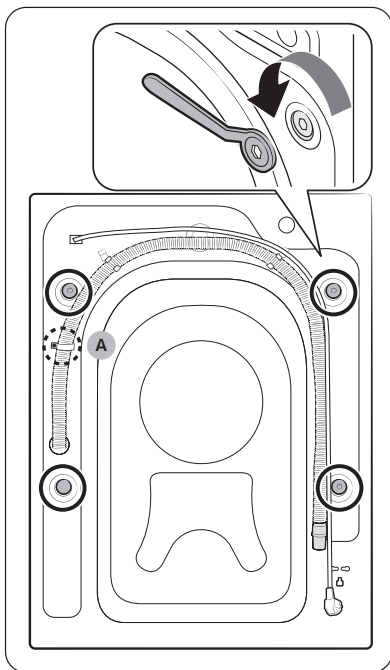

1. ტრანსპორტირების ჭანჭიკებს (ნახატზე გამოსახულია წრით) სარეცხი მანქანის უკანა მხარეს იპოვით.

⚠ გაფრთხილება

არ ამოიღოთ ხრახნი (A), რომელიც აფიქსირებს მილის დამჭერს.

2. მოუშვით ტრანსპორტირების ჭანჭიკები მოწოდებული ქანჩის მეშვეობით, რისთვისაც ისინი საათის ისრის საწინააღმდეგო მიმართულებით დაატრიალეთ.

📖 შენიშვნა

ტრანსპორტირების ჭანჭიკები სამომავლოდ გამოსაყენებლად უნდა შეინახოთ.

მონტაჟი

საპირფარეო

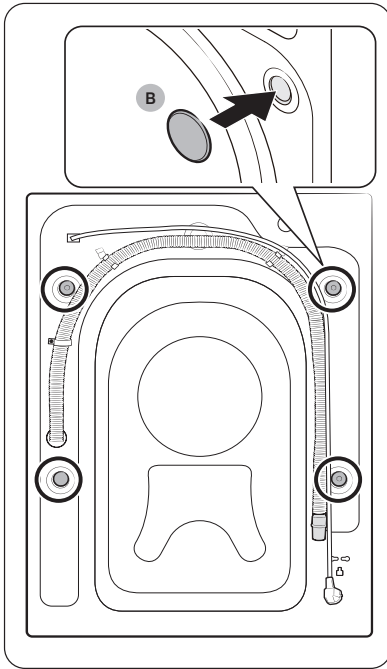

3. ჩასვით ჭანჭიკების ქუდები (B) ხვრელებში (ნახატზე გამოსახულია წრით).

საფეხური 3 გაასწორეთ დასარეგულირებელი ფეხები

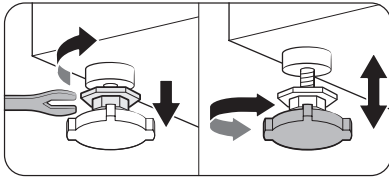

1. ფრთხილად მიაცურეთ სარეცხი მანქანა მონტაჟისთვის შერჩეულ ადგილას. ზედმეტი ძალის გამოყენებამ შეიძლება დაახიანოს დასარეგულირებელი ფეხები.
2. სარეცხი მანქანის გასასწორებლად ხელით დაატრიალეთ დასარეგულირებელი ფეხები.

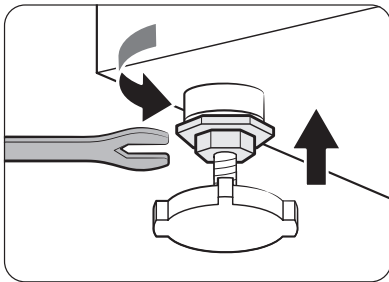

3. გასწორების დასრულების შემდეგ დაუჭირეთ ქანჩები მოწოდებული ქანჩის გასაღების გამოყენებით.

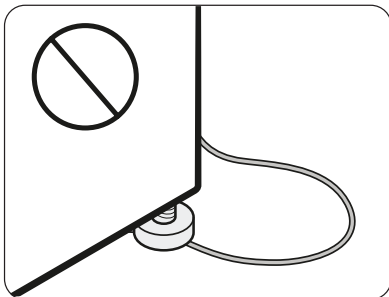

⚠ გაფრთხილება

პროდუქტის დამონტაჟებისას დარწმუნდით, რომ მარეგულირებელი ფეხები დენის კაბელს არ აწვევს.

⚠ გაფრთხილება

დარწმუნდით, რომ მარეგულირებელი ფეხები იატაკის ზედაპირს ეყრდნობა, რათა თავიდან იქნეს აცილებული სარეცხი მანქანის გადაადგილება ან ხმაური, გამომწვეული ვიბრაციით. შემდეგ შეამოწმეთ, ხომ არ ირყევა სარეცხი მანქანა. თუ სარეცხი მანქანა არ ირყევა, მოუჭირეთ ქანჩებს.



მონტაჟი

სამართალი

საფეხური 4 შეერთეთ წყლის მილი

მოწოდებული წყლის მილი სხვადასხვა მოდელისთვის შეიძლება განსხვავებული იყოს. გთხოვთ გაეცნოთ მოწოდებული წყლის მილის მონტაჟთან დაკავშირებულ ინსტრუქციებს.

ხრახნიან წყლის ონკანთან შეერთება

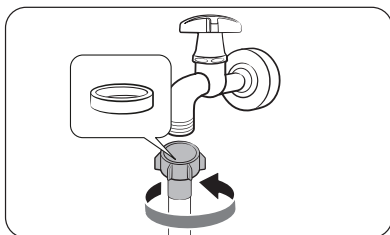

1. მიუერთეთ წყლის მილი წყლის ონკანს, შემდეგ კი მოსაჭერად მარჯვნივ დაატრიალეთ.

⚠ გაფრთხილება

წყლის მილის მიერთებამდე დარწმუნდით, რომ მილის კონექტორში არის რეზინის საყელური. არ გამოიყენოთ მილი, თუ რეზინის საყელური დაზიანებულია ან არ არის.

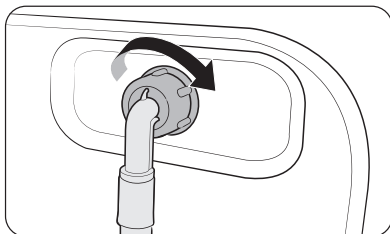

2. მილის მეორე ბოლო მიუერთეთ სარეცხი მანქანის უკან არსებულ წყლის შესასვლელ სარქველს, შემდეგ კი მოსაჭერად მარჯვნივ დაატრიალეთ.

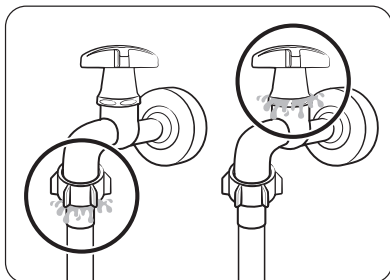

3. ნელა გახსენით წყლის ონკანი და დააკვირდით, შეერთების ადგილიდან წყალი ხომ არ ჟონავს. გაჟონვის აღმოჩენის შემთხვევაში, გაიმეორეთ 1-ლი და მე-2 საფეხურები.

⚠ ფრთხილად

წყლის გაჟონვის დაფიქსირების შემთხვევაში, გამორთეთ სარეცხი მანქანა და ჩახსენით კვების წყაროდან. ამის შემდეგ, თუ წყალი მილიდან ჟონავს, დაუკავშირდით Samsung-ის ადგილობრივ მომსახურების ცენტრს, ხოლო თუ ონკანიდან ჟონავს, დაუკავშირდით სანტექნიკოსს. წინააღმდეგ შემთხვევაში ამან შეიძლება ელექტროჩხვლეტა გამოიწვიოს.



⚠ გაფრთხილება

წყლის მილი ძლიერად არ დაჭიმოთ. თუ მილი ძალიან მოკლეა, შეცვალეთ ის უფრო გრძელი, მაღალი წნევის მილით.

უხრახნო წყლის ონკანთან შეერთება

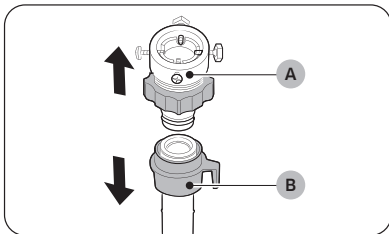

1. მოხსენით ადაპტორი (A) წყლის მილიდან (B).

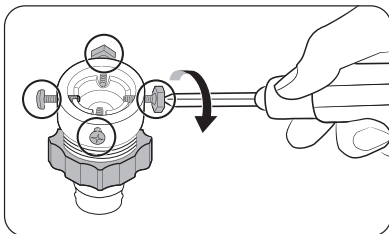

2. Phillips-ის ტიპის (ფიგურული) სახრახნის გამოყენებით მოუშვით ადაპტორზე არსებული ოთხი ხრახნი.

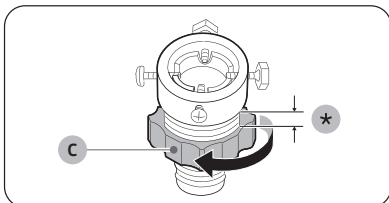

3. დაიჭირეთ ადაპტორი და დაატრიალეთ დეტალი (C) ისრის მიმართულებით მისი 5 მმ-ით მოსაშვებად(*).

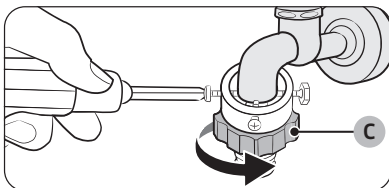

4. მიაერთეთ ადაპტორი წყლის ონკანზე და მოუჭირეთ ხრახნები, ამავდროულად ადაპტორი ხელით გეჭიროთ.
5. მოსაჭერად დაატრიალეთ დეტალი (C) ისრის მიმართულებით.



მონტაჟი

საპირფარეო

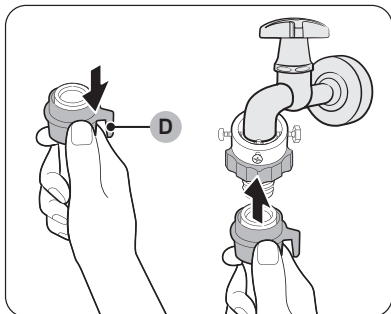

6. დაიჭირეთ დეტალი (D) ქვემოთ ჩამოწეულ მდგომარეობაში წყლის მილზე, შეაერთეთ წყლის მილი ადაპტორზე. შემდეგ გაუშვით ხელი დეტალს (D). მილი დამაგრდება ადაპტორზე, ამ დროს გაიგებთ ტკაცანის ხმას.

7. წყლის მილის შეერთების დასასრულებლად, იხილეთ „ხრახნიან წყლის ონკანთან შეერთება“ სექციის მე-2 და მე-3 პარაგრაფები.

შენიშვნა

- ადაპტორზე წყლის მილის მიერთების შემდეგ ქვევით დანიეთ წყლის შლანგი და შეამოწმეთ, არის თუ არა ის სწორად მიერთებული.
- გამოიყენეთ სტანდარტული ტიპის წყლის ონკანები. თუ ონკანი ოთხხუთხა ფორმის ან ძალიან დიდი ზომისაა, ონკანის ადაპტორთან მიერთებამდე მოხსენით შუასადები რგოლი.

დამატებით ცხელი წყლის შემავალი მილის მქონე მოდელებისთვის:

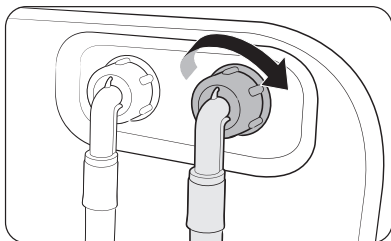

1. ცხელი წყლის მილის წითელი ფერის ბოლო შეაერთეთ სარეცხი მანქანის უკანა მხარეს არსებულ ცხელი წყლის შემავალ მილზე.
2. ცხელი წყლის მილის მეორე ბოლო შეაერთეთ ცხელი წყლის ონკანზე.



წყლის გაწონვის საწინააღმდეგო სისტემის მილი (მხოლოდ შესაბამისი მოდელები)

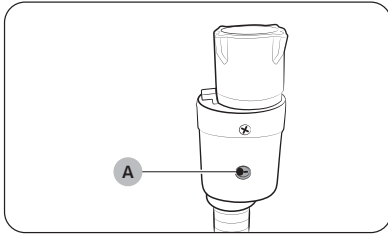

წყლის გაწონვის საწინააღმდეგო სისტემის მილი აფრთხილებს მომხმარებელს წყლის გაწონვის რისკის არსებობის შესახებ. ის აკონტროლებს წყლის დინებას და გაწონვის შემთხვევაში შლანგის ცენტრში არსებული ინდიკატორი (A) წითლად ინთება.

 შენიშვნა

წყლის გაწონვის საწინააღმდეგო სისტემის მილი უნდა მოერგოს წყლის ონკანს და არა სარეცხ მანქანას.



მონტაჟი

საპირფარეო

საფეხური 5 წყლის გამოსაშვები მილის მდებარეობის შერჩევა

წყლის გამოსაშვები მილის შეიძლება სამ მდგომარეობაში დამონტაჟდეს:

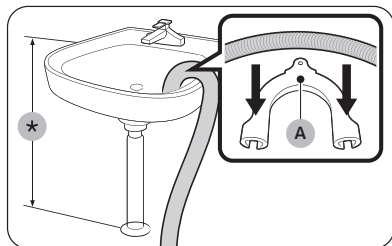

ხელსაბანი ნიჟარის კიდესთან

წყლის დაცლის მილი უნდა მოთავსდეს იატაკიდან 60-90 სმ (*) სიმაღლეზე. წყლის დაცლის მილის ბოლოს მოხრილ მდგომარეობაში დასაფიქსირებლად, გამოიყენეთ მოწოდებული მილის პლასტმასის მიმმართველი (A). სტაბილური დრენაჟის უზრუნველსაყოფად, ფიქსატორი დაამაგრეთ კედელზე კაუჭის გამოყენებით.

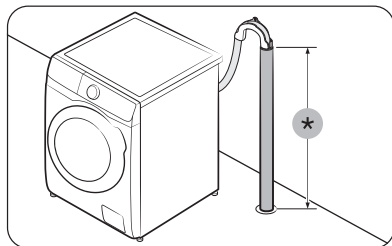

სადრენაჟე მილში

სადრენაჟე მილი უნდა იყოს 60-90 სმ სიმაღლის (*). რეკომენდებულია 65 სმ სიმაღლის ვერტიკალური მილის გამოყენება.

- წყლის გამოსაშვები მილის დასაფიქსირებლად, გამოიყენეთ მოწოდებული მილის პლასტმასის მიმმართველი (იხილეთ სურათი).
- დრენაჟის დროს წყლის დინების სიფონირების თავიდან ასაცილებლად, წყლის გამოსაშვები მილი სადრენაჟე მილში მოათავსეთ 15 სმ-ის სიღრმეზე.
- წყლის გამოსაშვები მილის მოძრაობის თავიდან ასაცილებლად მილის მიმმართველი მიამაგრეთ კედელზე.

სადრენაჟე დაწნევითი მილის მოთხოვნები:

- მინიმალური დიამეტრი: 5 სმ
- მინიმალური გამტარუნარიანობა: 60 ლიტრი წუთში



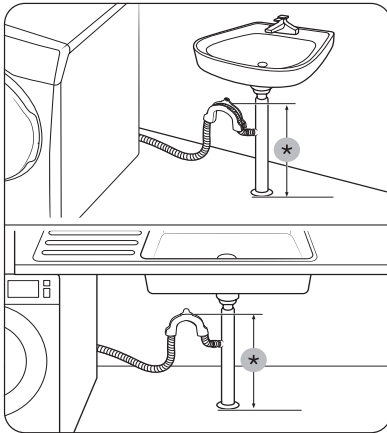

ხელსაბანი ნიჟარის სადრენაჟე მილის განშტოებაში

სადრენაჟე მილის განშტოება უნდა მდებარეობდეს ხელსაბანი ნიჟარის სიფონის ზემოთ ისე, რომ მილის ბოლო იატაკიდან, სულ ცოტა, 60 სმ-ის სიმაღლეზე აღმოჩნდეს.

(*): 60 სმ

⚠ გაფრთხილება

მოხსენით სახურავი ნიჟარის სადრენაჟე მილის განშტოებაზე და შემდეგ მიუერთეთ მას სადრენაჟე მილი.

საფეხური 6 ელექტროენერგიის მიწოდება

შეაერთეთ დენის სადენი კედლის როზეტში, რომელიც სწორად არის შეფასებული, დამინებული და დაცულია დამცველით ან ამომრთველით. შემდეგ შეეხეთ ⊖-ს, რათა ჩართოთ სარეცხი მანქანა.

📖 შენიშვნა

თუ მონტაჟის დროს კარი დაკეტილია, შეაერთეთ დენის სადენი და ჩართეთ დენი. კარი გაიღება.



სანამ ჩართავთ

სანამ ჩართავთ



შენიშვნა

პირველ გარეცხვამდე რეცხვის სრული ციკლი უნდა ჩაატაროთ ისე, რომ დოლურა ცარიელი იყოს.

საწყისი კონფიგურაცია

- როდესაც სარეცხ მანქანას პირველად ჩართავთ, ეკრანზე ნაჩვენებია იქნება საწყისი კონფიგურაციის პროცესი. მის დასასრულებლად ეკრანზე გამოტანილ ინსტრუქციებს მიჰყევით.
- მისი დასრულების შემდეგ საწყისი კონფიგურაცია აღარ განმეორდება.
- საწყისი კონფიგურაცია მოიცავს ენის არჩევას, კალიბრაციას და მოკლე სახელმძღვანელოს.
- შეეხეთ **O**-ს ან მოაბრუნეთ ნავიგაციის დისკი რათა შემდეგ ეკრანზე გადახვიდეთ.

ჩართეთ კალიბრაცია

- საწყისი გამართვა მოიცავს კალიბრაციის პროცესს, რომელიც ენის არჩევას მოსდევს. სარეცხი მანქანის გამოყენებამდე კალიბრაცია უნდა შეასრულოთ.
- დაცალეთ დოლურა, შემდეგ დააჭირეთ **▶||**-ს კალიბრაციის დასაწყებად.
- კალიბრაციის დასრულების შემდეგ დენის მიწოდება გამოირთვება და ავტომატურად ჩაირთვება.
- თუ გსურთ კალიბრაციის ხელახლა გავლა, შეეხეთ **⚙** 3 წამის განმავლობაში, რომ შეიყვანოთ სისტემის ფუნქცია და აირჩიეთ კალიბრაცია.



01 ენის არჩევა	02 კალიბრაცია	03 მისალმების ეკრანი
	<p>Перед калибровкой убедитесь, что барабан пуст</p> <p>[Нажмите O для пропуска]</p>	<p>Добро пожаловать!</p>
04 სახელმძღვანელო		
<p>Ознакомьтесь со своей новой стиральной машиной!</p> <p>[Нажмите O для пропуска]</p>	<p>Вращайте регулятор, чтобы ознаком. с режимами работы</p> <p>[Нажмите O для пропуска]</p>	<p>Удерживайте, чтобы запустить режим</p> <p>[Нажмите O для пропуска]</p>
<p>Нажмите, чтобы отобраз. доп. функции</p> <p>[Нажмите O для пропуска]</p>	<p>Сохраните понравившиеся режимы в избранное</p>	<p>Ваша стир. машина с AI!</p> <p>Готово!</p>



რეცხვის წესები

საფეხური 1 სორტირება

სარეცხის დაახარისხებულ შემდეგი კრიტერიუმების მიხედვით:

- მოპყრობის ინსტრუქცია: დაახარისხებულ სარეცხი ბამბის, შერეული ქსოვილის, სინთეტიკის, აბრეშუმის, მატყლის და ხელოვნური აბრეშუმის მიხედვით.
- ფერი: გამიჯნეთ თეთრი და ფერადი სარეცხი.
- ზომა: დოლურაში სხვადასხვა ზომის ტანსაცმლის ერთად მოთავსება აუმჯობესებს რეცხვის შედეგს.
- მგრძობელობა: განცალკევებით გარეცხეთ დელიკატური ნივთები, როგორცაა მატყლის ახალი ქსოვილები, ფარდები და აბრეშუმის ნივთები. შეამოწმეთ ნივთების იარაღიყები.

შენიშვნა

დარწმუნდით, რომ შეამოწმეთ მოპყრობის ეტიკეტები ტანსაცმელზე და რეცხვის დაწყებამდე ის შესაბამისად დაასორტირეთ.

საფეხური 2 ცარიელი ჯიბეები

ყველა გასარეცხი ნივთის ჯიბე დაცალეთ

- ლითონის საგნებმა, როგორცაა მონეტები, ქინძისთავები და ბალთები ტანსაცმელზე, შესაძლოა დააზიანოს, როგორც სხვა სარეცხი, ასევე დოლურა.

ღილებიანი და ნაქარგიანი ტანსაცმელი ამოაბრუნეთ

- თუ შარვლის ან ქურთუკის ელვამესაკრავი რეცხვისას გახსნილია, ამან შესაძლოა დოლურა დააზიანოს. ელვამესაკრავი უნდა დაიხუროს და თასმით დაფიქსირდეს.
- გრძელიკ თასმის მქონე ტანსაცმელი შესაძლოა სხვა ტანსაცმელში გადაიხლართოს. რეცხვის დაწყებამდე თასმები აუცილებლად შეკარით.

საფეხური 3 გამოიყენეთ სარეცხი ბადე

- ბიუსპალტერები (მანქანით რეცხვადი) სარეცხ ბადეში უნდა მოთავსდეს. ბიუსპალტერების ლითონის ნაწილებმა შესაძლოა გახიოს ქსოვილი და სხვა სარეცხი დააზიანოს.
- მცირე, მსუბუქი ტანსაცმელი, როგორცაა წინდები, ხელთათმანები, გეტრები და ცხვირსახოცები შესაძლოა კარის სიახლოვეს გაიჭედოს. ისინი სარეცხის წვრილ ბადეში მოათავსეთ.
- ნუ გარეცხავთ თვით სარეცხ ბადეს მასში სარეცხის გარეშე. ამან შესაძლოა უჩვეულო ვიბრაცია გამოიწვიოს, რასაც შედეგად შესაძლოა სარეცხი მანქანის გადაადგილება და სხეულის დაზიანება მოყვეს.

საფეხური 4 წინასწარი რეცხვა (აუცილებლობის შემთხვევაში)

აირჩიეთ წინასწარი რეცხვა ვარიანტი შერჩეული ციკლისთვის, თუ ტანსაცმელი ძალიან ჭუჭყიანია. არ გამოიყენოთ წინასწარი რეცხვა ვარიანტი, როდესაც სარეცხ საშუალებას დოლურაში ხელით ამატებთ.



სანამ ჩართავთ

საფეხური 5 განსაზღვრეთ სარეცხის მოცულობა

სარეცხი მანქანა არ გადატვირთოთ. გადატვირთვას შესაძლოა შედეგად არასათანადო რეცხვა მოყვეს. ტანსაცმლის სახეობის მიხედვით წონის შესახებ იხილეთ გვერდი 40.

შენიშვნა

საწოლის თეთრეულის ან გადასაფარებლების რეცხვისას რეცხვის დრო შესაძლოა გაიზარდოს ან წურვის ეფექტურობა შემცირდეს. საწოლის თეთრეულისა და გადასაფარებლებისთვის წურვის რეკომენდებული სიჩქარეა 800 ბრ/წთ, ხოლო წონა – 2,0 კგ ან ნაკლები.

გაფრთხილება

- არადაბალანსებულმა სარეცხმა შესაძლოა შეამციროს წურვის ეფექტურობა.
- დარწმუნდით, რომ სარეცხი სრულად არის მოთავსებული დოლურაში და კარში არ არის მოყოლილი.
- არ მიაჯახუნოთ კარი. კარი ფრთხილად დახურეთ. წინააღმდეგ შემთხვევაში კარი შესაძლოა სათანადოდ არ დაიხუროს.

საფეხური 6 გამოიყენეთ სარეცხი საშუალების სათანადო სახეობა

სარეცხი საშუალების სახეობა დამოკიდებულია ქსოვილის ტიპზე (ბაბმა, სინთეტიკა, დელიკატური ნივთები, მატყლი), ფერზე, რეცხვის ტემპერატურაზე და დაბინძურების ხარისხზე. დარწმუნდით, რომ იყენებთ ავტომატური სარეცხი მანქანებისთვის შექმნილ სარეცხ საშუალებას.

შენიშვნა

- დაიცავით სარეცხი საშუალების მწარმოებლის რეკომენდაციები, რომლებიც ეფუძნება სარეცხის წონას, დაბინძურების ხარისხს და წყლის სიხისტეს თქვენს რეგიონში. თუ დარწმუნებული არ ხართ წყლის სიხისტესთან მიმართებით, წყალმომარაგების ადგილობრივ სამსახურს დაუკავშირდით.
- არ გამოიყენოთ სარეცხი საშუალება, რომელიც შეიძლება გამყარდეს ან გამაგრდეს. ასეთი სარეცხი საშუალება შესაძლოა დარჩეს გავლების ციკლის შემდეგ და დაბლოკოს წყლის დაცლის გასასვლელი.

გაფრთხილება

როდესაც მატყლის რეცხვისას შალი ციკლს იყენებთ, გამოიყენეთ მატყლისთვის განკუთვნილი სარეცხი საშუალება. თუ შალი ციკლში გამოიყენებთ, სარეცხი საშუალება შესაძლოა სარეცხზე დარჩეს და ფერი შეუცვალოს მას.



სარეცხი კაფსულები

სარეცხი კაფსულების გამოყენებით საუკეთესო შედეგების მისაღწევად, დაიცავით შედეგი ინსტრუქციები.

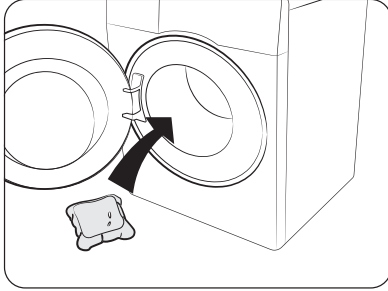

1. კაფსულა ცარიელი დოლურის ფსკერზე, უკანა მხარეს მოათავსეთ.

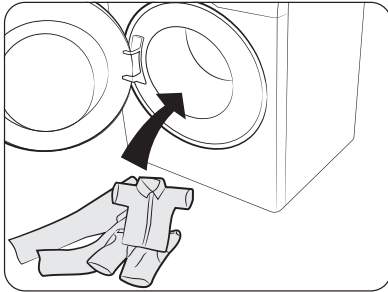

2. სარეცხი დოლურაში კაფსულის ზემოთ მოათავსეთ.

⚠ გაფრთხილება

იხეთ ციკლებში, რომლებიც ცივ წყალს იყენებს ან რომლებიც ერთ საათზე ნაკლები დროის განმავლობაში სრულდება, კაფსულა შესაძლოა ბოლომდე არ გაიხსნას.



სანამ ჩართავთ

სარეცხი საშუალების უკრასთან დაკავშირებული მითითებები

მექანიკური დისპენსერის მოდელები უზრუნველყოფენ სამ განყოფილებიან დისპენსერს, მათ შორის: მარცხენა განყოფილება ძირითადი რეცხვისთვის, ცენტრალური – ქსოვილის დარბილებისთვის და მარჯვენა წინასწარი რეცხვისთვის.

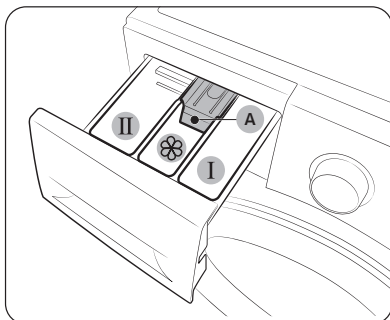

- I წინასწარი რეცხვის განყოფილება :** მოათავსეთ წინასწარი რეცხვის სარეცხი საშუალება.
- II ძირითადი განყოფილება :** მოათავსეთ ძირითადი რეცხვის სარეცხი საშუალება, წყლის დამარბილებელი, გაღობის სარეცხი საშუალება, მათეთრებელი და/ან ლაქების მოსაშორებელი საშუალება.
- ☼ დარბილების განყოფილება :** მოათავსეთ დანამატები, როგორცაა ქსოვილის დამარბილებელი. არ გადააჭარბოთ მაქსიმუმის საზს (A) .

⚠ გაფრთხილება

- არ გახსნათ სარეცხი საშუალების უკრა, როცა სარეცხი მანქანა მუშაობს.
- არ გამოიყენოთ შემდეგი ტიპის სარეცხი საშუალებები უკრაში:
 - აბის ან კაფსულის ტიპები
 - ბურთის ან ბადის ტიპები
- განყოფილება რომ არ გაიჭედოს, კონცენტრირებული ან მაღალგამდიდრებული საშუალებები (ქსოვილის დამარბილებელი ან სარეცხი საშუალება) გამოყენებამდე უნდა გაზავდეს წყლით.
- როცა არჩეულია „მოგვიანებით დასრულება“, არ დაამატოთ სარეცხი საშუალება პირდაპირ დოლურაში. წინააღმდეგ შემთხვევაში, შესაძლოა, სარეცხს ფერი გადაუვიდეს. „მოგვიანებით დასრულება“ არჩევის შემთხვევაში გამოიყენეთ სარეცხი საშუალების უკრა.
- დოლურას გასაწმენდად არ გამოიყენოთ საწმენდი საშუალებები. ექიმური ნარჩენები დოლურაში ამცირებს რეცხვის ეფექტურობას.
- გამოიჩინეთ ყურადღება, რომ არ დაგეღვაროთ ქსოვილის დამარბილებელი სახურავზე ან მართვის პანელზე.



სარეცხი საშუალების უკრაში სარეცხი საშუალებების დასამატებლად

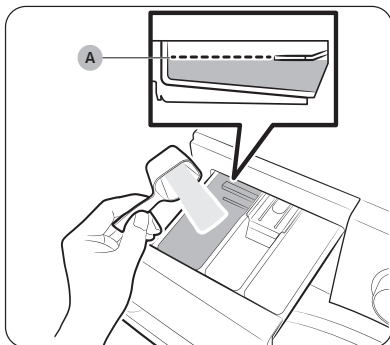

1. გამოაცურეთ სარეცხი საშუალების უკრა.
2. მოათავსეთ სარეცხი საშუალება **II** მთავარ განყოფილებაში მწარმოებლის ინსტრუქციის ან რეკომენდაციის შესაბამისად. თხევადი სარეცხი საშუალებების გამოსაყენებლად იხილეთ გვერდი 34. სარეცხი საშუალების დამატებისას არ გადააჭარბოთ მაქსიმუმის ხაზს (A).

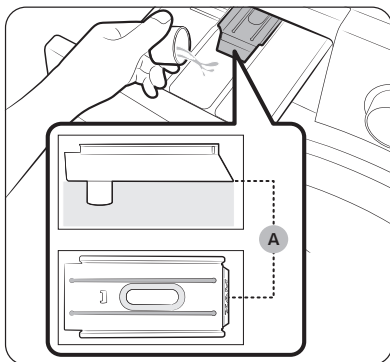

3. მოათავსეთ ქსოვილის დამარბილებელი **☼** დარბილების განყოფილებაში. არ გადააჭარბოთ მაქსიმუმის ხაზს (A). დამარბილებელი ნაწილდება რეცხვისას საბოლოო წყლის გავლების განმავლობაში.

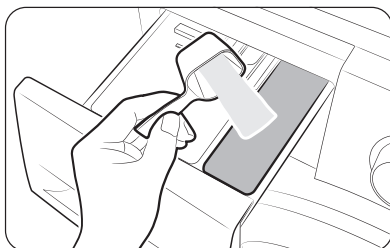

4. თუ გსურთ წინასწარ გარეცხვა, მოათავსეთ სარეცხი საშუალება **I** წინასწარი რეცხვის განყოფილებაში მწარმოებლის ინსტრუქციის ან რეკომენდაციის შესაბამისად.
5. დახურეთ სარეცხი საშუალებების უკრა.



სანამ ჩართავთ

საპირფარეო

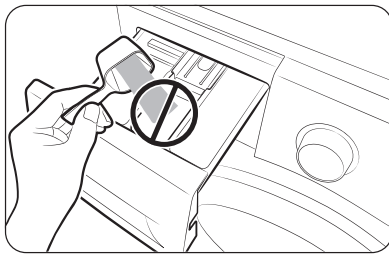

⚠ გაფრთხილება

- არ მოათავსოთ სარეცხი ფხვნილი თხევადი სარეცხი საშუალების კონტეინერში.
- კონცენტრირებული ქსოვილის დამარბილებელი გამოყენებამდე უნდა გაზავდეს წყლით.
- არ მოათავსოთ ძირითადი სარეცხი საშუალება ❄ დარბილების განყოფილებაში.

თხევადი სარეცხი საშუალებების ჩანართი (მხოლოდ გარკვეული მოდელები)

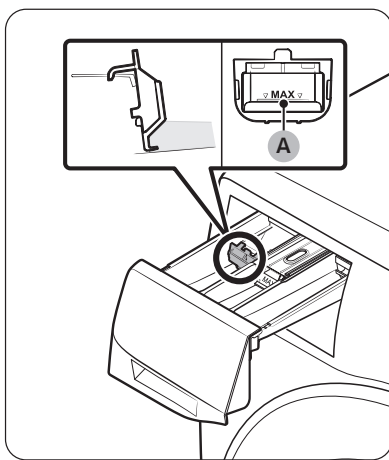

ჯერ ჩასვით მოწოდებული თხევადი სარეცხი საშუალების კონტეინერი II მთავარ განყოფილებაში. შემდეგ, ჩაასხით თხევადი სარეცხი საშუალება კონტეინერში მონიშნული მაქსიმუმის ხაზს (A) ქვემოთ.

📄 შენიშვნა

- თხევადი სარეცხი საშუალების მიმმართველი ჩასვით მხოლოდ მას შემდეგ, რაც სარეცხი მანქანას მოხსნით სარეცხი საშუალების უჯრას, რისთვისაც უნდა დააჭიროთ ღილაკს ბერკეტის აშვება (A).
- რეცხვის შემდეგ სარეცხი საშუალების ნაწილი, შესაძლოა, სარეცხი საშუალების უჯრაში დარჩეს.

⚠ გაფრთხილება

- თხევადი სარეცხი საშუალების გამოყენებისას არ გამოიყენოთ წინასწარი რეცხვის ფუნქცია.
- სარეცხი ფხვნილის გამოყენებისას ამოიღეთ თხევადი სარეცხი საშუალების მიმმართველი.



ოპერაციები

მართვის პანელი

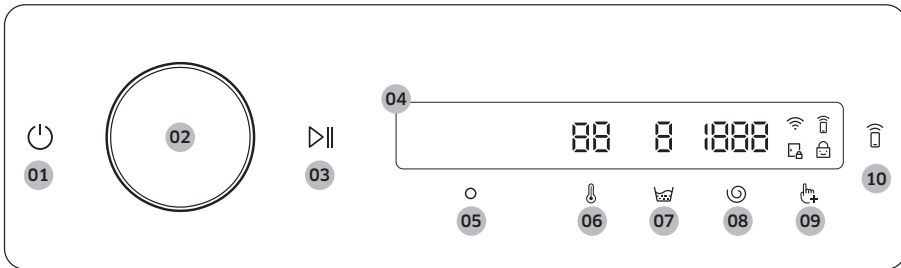

სამართალი

<p>01 ჩართვა </p>	<p>შეეხეთ, რათა სარეცხი მანქანა ჩართოთ ან გამორთოთ.</p> <ul style="list-style-type: none"> • თუ სარეცხი მანქანის ჩართვიდან 10 წუთის განმავლობაში მანიპულაციას არ მოახდენთ მართვის პანელზე, სარეცხი მანქანა ავტომატურად გამოირთვება. • ციკლის დასრულების შემდეგ სარეცხი მანქანა ავტომატურად გამოირთვება. <p>⚠ გაფრთხილება</p> <p>არ შეეხეთ -ს სარეცხი მანქანის გამოსართავად რეცხვის ციკლის მიმდინარეობისას. თავდაპირველად დააჭირეთ -ს, რათა შეაჩეროთ ციკლი, შემდეგ კი შეეხეთ -ს სარეცხი მანქანის გამოსართავად.</p>
<p>02 ნავიგაციის დისკი</p>	<p>ციკლებზე და ფუნქციებზე გადასადგილებლად ნავიგაციის დისკი მარჯვნივ ან მარცხნივ დაატრიალეთ.</p> <p>როდესაც ნავიგაციის დისკს დაატრიალებთ, თხევადკრისტალურ ეკრანზე თქვენი არჩევანი გამოჩნდება (მაგალითად, რეჟიმი, დამატებითი ფუნქციები და სისტემის ფუნქციები).</p>
<p>03 დაწყება/ შეჩერება </p>	<p>შეეხეთ და დააჭირეთ, რათა დაიწყოთ ან შეაჩეროთ ოპერაცია.</p>
<p>04 ეკრანი</p>	<p>ეკრანზე გამოსახება ინფორმაცია მიმდინარე ციკლის და სავარაუდო დარჩენილი დროის შესახებ, ან პრობლემის აღმოჩენის შემთხვევაში გამოტანილი იქნება საინფორმაციო შეტყობინება.</p> <p>📄 შენიშვნა</p> <p>რეცხვის ფაქტობრივი დრო შესაძლოა განსხვავდებოდეს სავარაუდო დროისგან, რომელიც თავიდან იყო ნაჩვენები მართვის პანელზე თქვენ მიერ ციკლის არჩევისას.</p>
<p>05 დიახ </p>	<p>შეეხეთ, რათა დაადასტუროთ ფუნქციის ან პარამეტრის არჩევანი.</p>







ოპერაციები

06 ტემპერატურა 🌡	შეეხეთ, რათა შეცვალოთ წყლის ტემპერატურა არჩეული ციკლისთვის. • ღილაკის ზევით განთავსებული ინდიკატორი უჩვენებს ნაგულისხმევ ან არჩეულ პარამეტრს.
07 გავლება 📶	შეეხეთ, რათა შეცვალოთ გავლებების რაოდენობა არჩეული ციკლისთვის. • ღილაკის ზევით განთავსებული ინდიკატორი უჩვენებს ნაგულისხმევ ან არჩეულ პარამეტრს.
08 ნურვა 🚫	დააჭირეთ, რათა შეცვალოთ გაწურვის სიჩქარე არჩეული ციკლისთვის. • ღილაკის ზევით განთავსებული ინდიკატორი უჩვენებს ნაგულისხმევ ან არჩეულ პარამეტრს.
09 დამატებითი ფუნქცია 📄	შეეხეთ დამატებითი ფუნქციების მენიუში შესასვლელად. დააჭირეთ 3 წამის განმავლობაში სისტემის ფუნქციების მენიუში შესასვლელად.
10 Smart Control (ჭკვიანი კონტროლი) 📱	შეეხეთ, რათა Smart Control (ჭკვიანი კონტროლი) ფუნქციის აქტივაცია ან დეაქტივაცია მოახდინოთ. შეეხეთ და დააჭირეთ, რათა შეხვიდეთ დანყვილების რეჟიმში და დაუკავშირდეთ SmartThings აპლიკაციას. • როდესაც Smart Control (ჭკვიანი კონტროლი) ფუნქცია გააქტიურებულია, სარეცხი მანქანის მართვა დისტანციურად შეგიძლიათ SmartThings აპლიკაციის გამოყენებით თქვენი ტელეფონიდან ან პლანშეტიდან (Android ან iOS).



ხატულების აღწერა

	Wi-Fi (ვაი-ფაი)	• ეს ხატულა უჩვენებს, რომ სარეცხი მანქანა დაკავშირებულია Wi-Fi ქსელთან
	Smart Control (ჭკვიანი კონტროლი)	• ეს ხატულა უჩვენებს, რომ Smart Control (ჭკვიანი კონტროლი) ჩართულია. • დამატებითი ინფორმაციისთვის Smart Control (ჭკვიანი კონტროლი)-ის შესახებ, იხ. გვერდი 49.
	კარის დაბლოკვა	• ეს ხატულა უჩვენებს, რომ კარი დაბლოკილია და მისი გაღება ვერ მოხდება. • კარი ავტომატურად იკეტება ციკლის განმავლობაში და ეს ინდიკატორი ინთება. • კარის გაღებას ამ ინდიკატორის გაქრობის შემდეგ შეეძლება.
	ბლოკირება ბავშვებისთვის	• ეს ხატულა უჩვენებს, რომ ბლოკირება ბავშვებისთვის ჩართულია. • დამატებითი ინფორმაციისთვის ბლოკირება ბავშვებისთვის-ის შესახებ, იხ. გვერდი 46.



ციკლის მუშაობა

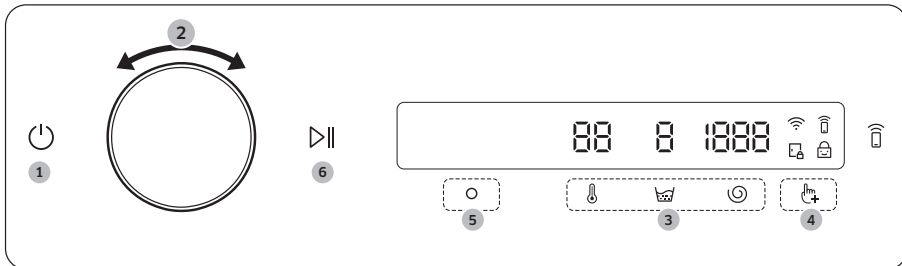

1. შეეხეთ 1-ს, რათა ჩართოთ სარეცხი მანქანა.
2. დააჭირალეთ ნავიგაციის დისკი, რათა სასურველი ციკლი შეარჩიოთ.
 - დამატებითი ინფორმაციისთვის ციკლის მიმოხილვა-ის შესახებ, იხ. გვერდი 40.
3. შეეხეთ 3-ს, ან 4-ს, რათა შეცვალოთ ციკლის შერჩეული პარამეტრები.
4. დააჭირეთ 4 და შემდეგ დააჭირალეთ ნავიგაციის დისკი დამატებითი ფუნქციის ასარჩევად.
 - „დამატებითი ფუნქციები“ შესახებ დამატებითი ინფორმაციისთვის იხილეთ გვერდი 44.
5. შეეხეთ 5-ს, რათა შეცვალოთ არჩეული დამატებითი ფუნქციის პარამეტრები.
 - ყველა ციკლისთვის დამატებითი ფუნქციები არ არის ხელმისაწვდომი.
6. ოპერაციის დასაწყებად შეეხეთ და დააჭირეთ 6-ს.
 - სასურველი ციკლის არჩევის შემდეგ ეკრანზე გამოჩნდება ციკლის მოკლე აღწერა, სარეცხის მაქსიმალური წონა და ციკლის დრო. თქვენ ასევე შეგიძლიათ, თვალი ადევნოთ ციკლის მიმდინარეობას, ციკლის დარჩენილ დროს და საინფორმაციო კოდებს.



ოპერაციები

საპანელი

რეჟიმის მიმოხილვა

რეჟიმი	აღწერა	მაქსიმალური წონა (კგ)		
		9 კგ	8 კგ	7 კგ
Хлопок (ბამბა)	<ul style="list-style-type: none"> გამოიყენება ბამბის ტანსაცმლის, საწოლის თეთრეულის, მაგიდის გადასაფარებლის, საცვლების, პირსახოცების ან პერანგების გასარეცხად. რეცხვის დროის და გავლებების რაოდენობის შერჩევა ხდება ავტომატურად, სარეცხის წონის გათვალისწინებით. ოდნავ დაბინძურებული ბამბის საგნების წმენდისთვის ნომინალურ ტემპერატურაზე 20 °C. 	მაქსიმალური	მაქსიმალური	მაქსიმალური
Быстрая стирка 15' (15' სწრაფი რეცხვა)	<p>ეს ფუნქცია გამოიყენება მცირედ დასვრილი ტანსაცმლისთვის, როდესაც გსურთ მისი სწრაფად გარეცხვა.</p> <ul style="list-style-type: none"> გამოიყენეთ 20 გ-ზე ნაკლები სარეცხი საშუალება. 20 გ-ზე მეტი სარეცხი საშუალების გამოყენების შემთხვევაში, ტანსაცმელზე შეიძლება დარჩეს სარეცხი საშუალების ნარჩენები. თხევადი სარეცხი საშუალების გამოყენების შემთხვევაში, გამოიყენეთ მაქსიმუმ 20 მლ თხევადი სარეცხი საშუალება. თუ ამ რეჟიმის დასრულების შემდეგ აღმოჩნდება, რომ სარეცხი არც ისე მშრალია, გამოიყენეთ მაღალი ან ექსტრა მაღალი სიჩქარით ბრუნვის ვარიანტი. 	2,0	2,0	2,0
Super Speed (მხოლოდ შესაბამისი მოდელები)	<ul style="list-style-type: none"> სწრაფი რეცხვა ყოველდღიური მოხმარების ტანსაცმლის, მაგალითად, საცვლების და პერანგების გასარეცხად. ციკლის დრო დამოკიდებულია წყლის მიწოდების სისტემის მდგომარეობაზე და სარეცხის წონასა და ტიპზე. 	5,0	4,0	3,5
Супер экономичная (სუპერ ეკორეცხვა)	<ul style="list-style-type: none"> დაბალტემპერატურული რეჟიმი და ეკობუშტების გამოყენება უზრუნველყოფს ელექტროენერჯის ეკონომიურ მოხმარებას. 	4,0	3,5	3,0



რეჟიმი	აღწერა	მაქსიმალური წონა (კგ)		
		9 კგ	8 კგ	7 კგ
E-Хлопок (E-ბამბა)	<ul style="list-style-type: none"> ოპტიმალური შედეგი ელექტროენერჯის ეკონომიურად მოხმარებასთან ერთად, ბამბის ტანსაცმლის, საწოლის თეთრეულის, მაგიდის გადასაფარებლის, საცვლების, პირსახოცების ან პერანგების რეცხვისას. ეკონომიურ რეჟიმზე მუშაობის დროს რეცხვის რეალური ტემპერატურა შეიძლება მითითებულზე დაბალი იყოს. 	მაქსიმალური	მაქსიმალური	მაქსიმალური
Синтетика (სინთეტიკა)	<ul style="list-style-type: none"> ქსოვილებისთვის, რომლებიც დამზადებულია პოლიესტერისგან (დიოლენი, ტრევირა), პოლიამიდისგან (პერლონი, ნეილონი) ან სხვა მსგავსი ქსოვილისგან. 	4,0	3,0	3,0
Деликатные ткани (დელიკატური)	<ul style="list-style-type: none"> გამოიყენება ნაქარგი ქსოვილების, ლიფების, ქალის თეთრეულის ან სხვა მსგავსი სარეცხის გასარეცხად, რომელთა გარეცხვა მხოლოდ ხელით შეიძლება. ეფექტური რეცხვისთვის რეკომენდებულია თხევადი სარეცხი საშუალების გამოყენება. 	2,0	2,0	1,5
Полотенца (პირსახოცები)	<ul style="list-style-type: none"> აბაზანის პირსახოცებისთვის, ტილოებისთვის და ხალიჩებისთვის. 	4,0	3,5	3,0
Постельное белье (საწოლის თეთრეული)	<ul style="list-style-type: none"> ზეწრებისთვის, საწოლის გადასაფარებლებისთვის და ა.შ. საუკეთესო შედეგების მსიალებად საწოლის თეთრეულის მხოლოდ 1 სახეობა გარეცხეთ. 	2,0	2,0	1,5
Рубашки (პერანგები)	<ul style="list-style-type: none"> მისურებისთვის, ბლუზებისთვის, რომლებიც დამზადებულია ბამბისგან, სინთეტიკური ქსოვილებისგან. 	2,0	2,0	2,0
Гигиенич. с паром (ჰიგიენური ორთქლი)	<ul style="list-style-type: none"> ბამბისა და სელის ქსოვილი, რომელიც უშუალო შეხებაში იყო კანთან, როგორც არის საცვლები. ჰიგიენის ოპტიმალური შედეგების მისაღებად, ტემპერატურა უნდა იყოს 60 °C ან მეტი. ორთქლის ციკლები ალერგიისგან დაცვას და ბაქტერიების განადგურებას (სტერილიზაცია) უზრუნველყოფს. 	4,0	3,5	3,0



ოპერაციები

საპანოცაქ

რეჟიმი	აღწერა	მაქსიმალური წონა (კგ)		
		9 კგ	8 კგ	7 კგ
Шерсть (შალი)	<ul style="list-style-type: none"> სპეციალურად მატყლისთვის, რომელიც მანქანით ირეცხება. შალი უზრუნველყოფს სარეცხის ნელ ვიბრაციას და ჩაღბობას, რაც შალის ბოჭკოებს შეკუმშვისგან/ დეფორმაციისგან იცავს. რეკომენდებულია ნეიტრალური სარეცხი საშუალების გამოყენება. 	2,0	2,0	1,5
Верхняя одежда (გარე ტანსაცმელი)	<ul style="list-style-type: none"> გამოიყენება საგარეო ტანსაცმლის, სათხილამურო კოსტიუმის და სპორტული ტანსაცმლის გასარეცხად, რომლებიც დამზადებულია ფუნქციონალური მასალებისგან, მაგალითად სპანდექსისგან, სტრეჩისგან ან მიკროფიბრისგან. 	2,0	2,0	2,0
Спортивная одежда (სავარჯიშო ტანსაცმელი)	<ul style="list-style-type: none"> ეს ციკლი გამოიყენეთ სავარჯიშო ტანსაცმლის, მაგალითად სპორტული შარვლების, მაისურების ან მსგავსი ტანსაცმლის გასარეცხად. ეს ციკლი უზრუნველყოფს დაბინძურების ეფექტურ მოშორებას დოლურის კონტროლირებადი ბრუნვით ქსოვილის განსაკუთრებული მოვლისთვის. 	2,0	2,0	2,0
Цветная одежда (ფერადი)	<ul style="list-style-type: none"> ხასიათდება დამატებითი გავლების ციკლით და ბრუნვის სიჩქარის შემცირებით, რაც უზრუნველყოფს ნაზ რეცხვას და საფუძვლიან გავლებას. 	4,0	3,5	3,0
Джинсы (ჯინსი)	<ul style="list-style-type: none"> რეცხვის რეჟიმი წყლის შედარებით მაღალი დონით და ექსტრა გავლების რეჟიმით, რომელიც უზრუნველყოფს, რომ თქვენს ტანსაცმელზე სარეცხი საშუალება არ დარჩეს. 	4,0	3,5	3,0
Детские вещи (ბავშვის მოვლა)	<ul style="list-style-type: none"> ეს ფუნქცია ხასიათდება მაღალ ტემპერატურაზე რეცხვით და გავლების დამატებითი ციკლით, რაც უზრუნველყოფს სარეცხი საშუალების ნარჩენების ეფექტურად მოცილებას. 	4,0	3,5	3,0



რეჟიმი	აღწერა	მაქსიმალური წონა (კგ)		
		9 კგ	8 კგ	7 კგ
Бесшумная стирка (ჩუმი რეცხვა)	<ul style="list-style-type: none"> სამუშაო ხმაურისა და ვიბრაციის შესამცირებლად. 	4,0	3,5	3,0
Смешанные ткани (ყოველდღიური რეცხვა) (მხოლოდ გარკვეული მოდელები)	<ul style="list-style-type: none"> ყოველდღიური ნივთებისთვის, როგორცაა საცვლები და მაისურები. 	4,0	3,5	3,0
Облачно (ღრუბლიანი დღე)	<ul style="list-style-type: none"> ოპტიმალური წურვისთვის მაღალი ტენიანობის პირობებში. 	მაქსიმალური	მაქსიმალური	მაქსიმალური
Полоскание+ Отжим (გავლება+ დატრიალება)	<ul style="list-style-type: none"> ამ ფუნქციის გამოყენებისას, ქსოვილის დამარბილებლის გამოყენების შემდეგ, კიდევ ერთი გავლების ციკლი ირთვება. 	მაქსიმალური	მაქსიმალური	მაქსიმალური
Слив/отжим (წყლის გაშვება/ დატრიალება)	<ul style="list-style-type: none"> დოლურადან წყლის დაცლისთვის და წურვის დამატებითი პროცესის ჩასატარებლად სარეცხიდან ტენიანობის ეფექტურად მოსაშორებლად. 	მაქსიმალური	მაქსიმალური	მაქსიმალური
Очистка барабана+ (დოლურის განმენდა+) (მხოლოდ შესაბამისი მოდელები)	<ul style="list-style-type: none"> ასუფთავებს დოლურას ჭუჭყისგან და ბაქტერიებისგან. ასუფთავებს კარის რეზინის შუასადებს ჭუჭყისგან. ეს პროცესი გაშვებული უნდა იქნას რეცხვის ყოველი 40 ციკლის შემდეგ, სარეცხი საშუალების ან მათეთრებლების გამოყენების გარეშე. შეტყობინება ჩნდება ყოველი მე-40 რეცხვის შემდეგ. დარწმუნდით, რომ დოლურა ცარიელია. დოლურას გასანმენდად არ გამოიყენოთ საწმენდი საშუალებები. 	-	-	-
Очистка барабана (დოლურის განმენდა) (მხოლოდ შესაბამისი მოდელები)	<ul style="list-style-type: none"> ასუფთავებს დოლურას ჭუჭყისგან და ბაქტერიებისგან. ეს პროცესი გაშვებული უნდა იქნას რეცხვის ყოველი 40 ციკლის შემდეგ, სარეცხი საშუალების ან მათეთრებლების გამოყენების გარეშე. შეტყობინება ჩნდება ყოველი მე-40 რეცხვის შემდეგ. დარწმუნდით, რომ დოლურა ცარიელია. დოლურას გასანმენდად არ გამოიყენოთ საწმენდი საშუალებები. 	-	-	-



ოპერაციები

დამატებითი ფუნქციები

დამატებითი ფუნქციები გამოყენება

1. შეეხეთ **⏏**-ს.
2. დაატრიალეთ ნავიგაციის დისკი, რათა სასურველი დამატებითი ფუნქცია აირჩიოთ.
3. შეეხეთ **○**-ს, რათა შეცვალოთ არჩეული ფუნქციის პარამეტრები ან ჩართოთ ახალი ფუნქცია

შენიშვნა

- მთავარ ეკრანზე დასაბრუნებლად კვლავ შეეხეთ **⏏**-ს ან დაატრიალეთ ნავიგაციის დისკი, რათა აირჩიოთ უკან და შეეხეთ **○**-ს.
- თუ არჩეული ფუნქცია არ არის მხარდაჭერილი, გამოჩნდება „ამჟამად არ არის მხარდაჭერილი“ შეტყობინება, ხოლო **○** დილაკი არ იქნება გააქტიურებული.
- როდესაც დამატებით ფუნქციას აირჩევთ, პირველი ათი გამოყენების განმავლობაში მოკლე დამხმარე შეტყობინება გამოჩნდება.

Quick Drive (სწრაფი მოქმედება)(მხოლოდ შესაბამისი მოდელები)

თქვენ შეგიძლიათ ციკლის არჩეული პარამეტრების რეცხვის ჯამური დროის შემცირება.

Quick Drive (სწრაფი მოქმედება) შესაძლოა არ იყოს ხელმისაწვდომი კონკრეტული ციკლებისთვის.

1. საჭიროებისამებრ, აირჩიეთ და შეცვალეთ ციკლის პარამეტრები.
2. შეეხეთ **⏏**-ს.
3. დაატრიალეთ ნავიგაციის დისკი, რათა აირჩიოთ Quick Drive (სწრაფი მოქმედება), შემდეგ კი შეეხეთ **○**-ს.
4. შეეხეთ და დააჭირეთ **▷||**-ს.

Предварительная стирка (წინასწარი რეცხვა)

რეცხვის ძირითად ციკლამდე შეგიძლიათ, წინასწარი რეცხვის ციკლი დაამატოთ.

1. საჭიროებისამებრ, აირჩიეთ და შეცვალეთ ციკლის პარამეტრები.
2. შეეხეთ **⏏**-ს.
3. დაატრიალეთ ნავიგაციის დისკი, რათა აირჩიოთ წინასწარი რეცხვა, შემდეგ კი შეეხეთ **○**-ს.
4. შეეხეთ და დააჭირეთ **▷||**-ს.

Интенсивная стирка (ინტენსიური)

განკუთვნილია ძლიერ დაბინძურებული სარეცხისთვის. სარეცხი მანქანის მუშაობის თითოეული ციკლი ჩვეულებრივზე უფრო ხანგრძლივია.

1. საჭიროებისამებრ, აირჩიეთ და შეცვალეთ ციკლის პარამეტრები.
2. შეეხეთ **⏏**-ს.
3. დაატრიალეთ ნავიგაციის დისკი, რათა აირჩიოთ ინტენსიური, შემდეგ კი შეეხეთ **○**-ს.
4. შეეხეთ და დააჭირეთ **▷||**-ს.



Интенсивное замачивание (დალობა ბუშტებით) (მხოლოდ შესაბამისი მოდელები)

ეს ფუნქცია გეხმარებათ სხვადასხვა სახის ძნელად მოსაშორებელი ლაქების მოცილებაში. როდესაც შერჩეულია Bubble Soak (დალობა ბუშტებით) ფუნქცია, სარეცხი ლბება წყლის ბუშტების საშუალებით, რაც ზრდის რეცხვის ეფექტურობას.

1. საჭიროებისამებრ, აირჩიეთ და შეცვალეთ ციკლის პარამეტრები.
2. შეეხეთ **⏏**-ს.
3. დაატრიალეთ ნავიგაციის დისკი, რათა აირჩიოთ დალობა ბუშტებით, შემდეგ კი შეეხეთ **○**-ს.
 - „დალობა ბუშტებით“ ხელმისაწვდომია 30 წუთის დამატებით შემდეგი ციკლებისთვის: ბამბა, სინთეტიკა, საწოლის თეთრეული, და სუპერ სიჩქარე.
4. შეეხეთ და დააჭირეთ **▷||**-ს.

Замачивание (დალობა) (მხოლოდ შესაბამისი მოდელები)

ეს ფუნქცია გეხმარებათ სხვადასხვა სახის ძნელად მოსაშორებელი ლაქების მოცილებაში.

1. საჭიროებისამებრ, აირჩიეთ და შეცვალეთ ციკლის პარამეტრები.
2. შეეხეთ **⏏**-ს.
3. დაატრიალეთ ნავიგაციის დისკი, რათა აირჩიოთ დალობა, შემდეგ კი შეეხეთ **○**-ს.
4. შეეხეთ და დააჭირეთ **▷||**-ს.

Избранные режимы (ჩემი ციკლები)

დაამატეთ ან წაშალეთ ციკლებიც, რათა ციკლთა პერსონალური სია შეადგინოთ.

1. შეეხეთ **⏏**-ს.
2. დაატრიალეთ ნავიგაციის დისკი, რათა აირჩიოთ ჩემი ციკლები, შემდეგ კი შეეხეთ **○**-ს.
 - ციკლის შეცვლა პერსონალური ციკლის შესაქმნელად მხოლოდ იმ დროს შეგიძლიათ, როდესაც სარეცხი მანქანა არ მუშაობს.
3. დაატრიალეთ ნავიგაციის დისკი სასურველი ციკლის ასარჩევად.
4. შეეხეთ **○**-ს არჩეული ციკლის დასამატებლად ან წაშალებლად.
 - კურსის დამატება ან წაშლა ავტომატურად ინახება.
5. მას შემდეგ, რაც ჩემი ციკლები-ის შექმნას დაასრულებთ, შეეხეთ **⏏**-ს ციკლების ეკრანზე დასაბრუნებლად.

📖 შენიშვნა

- რეჟიმების E-ბამბა და დოლურის განმენდა+ (ან დოლურის განმენდა) ამოღება ციკლთა სიიდან შეუძლებელია.
- ჩემი ციკლები-ის რედაქტირება ასევე SmartThings აპლიკაციაში შეგიძლიათ.

Время до окончания цикла (მოგვიანებით დასრულება)

თქვენ შეგიძლიათ განსაზღვროთ სარეცხი მანქანის მიერ რეცხვის მოგვიანებით, ავტომატურად დასრულების დრო 1-დან 24 საათამდე (1 საათიანი მატებით). ეკრანზე გამოსახული ციფრები აღნიშნავს, თუ რამდენ საათში დასრულდება მიმდინარე ციკლი.

1. საჭიროებისამებრ, აირჩიეთ და შეცვალეთ ციკლის პარამეტრები.
2. შეეხეთ **⏏**-ს.



ოპერაციები

სამართალი

- დაატრიალეთ ნავიგაციის დისკი, რათა აირჩიოთ მოგვიანებით დასრულება, შემდეგ კი შეეხეთ .
- დაატრიალეთ ნავიგაციის დისკი, რათა აირჩიოთ სასურველი დრო, შემდეგ კი შეეხეთ .
- შეეხეთ და დააჭირეთ **▷||**-ს.
 - სტატუსი ნაჩვენებია ეკრანზე და სარეცხი მანქანა ატრიალებს დოლურას, რათა მან აღიქვას ტვირთის წონა (თუ წონის აღქმა წინასწარ არის გამართული არჩეული ციკლისთვის). როდესაც წონის განსაზღვრა დასრულდება, ეკრანი რეცხვის ციკლის დასრულებამდე დარჩენილ დროს უჩვენებს.
 - „მოგვიანებით დასრულების“ გასაუქმებლად, შეეხეთ **▷**-ს სარეცხი მანქანის ხელახლა გასაშვებად.

რეალური შემთხვევა

თქვენ ორსაათიანი ციკლის დასრულება ამ წუთიდან 3 საათში გსურთ. ამისათვის თქვენ უმატებთ მოგვიანებით დასრულება ვარიანტს 3-საათიან პარამეტრს და აწვებით ლილაკს **▷||** 14:00-ზე. რა ხდება შემდეგ? სარეცხი მანქანა იწყებს მუშაობას 15:00-ზე და ასრულებს 17:00-ზე. ქვევით ამ მაგალითის თაიმლაინია მოცემული.



Блокировка от детей (ბლოკირება ბავშვებისთვის)

ბავშვებისა და ჩვილების მიერ სარეცხი მანქანის შემთხვევითი ჩართვის ან პარამეტრების დაყენების თავიდან ასაცილებლად, ბლოკირება ბავშვებისთვის დაბლოკავს ყველა ლილაკს, გარდა შემდეგისა: **▷** და **▷||**.

- შეეხეთ **▷||**-ს.
- დაატრიალეთ ნავიგაციის დისკი, რათა აირჩიოთ ბლოკირება ბავშვებისთვის, შემდეგ კი შეეხეთ .
- შეეხეთ -ს, რათა აირჩიოთ ჩართული ან გამორთული.
 - ბლოკირება ბავშვებისთვის **▷** ხატულა გამოჩნდება, როცა ფუნქცია ჩართულია.

შენიშვნა

- როდესაც ბლოკირება ბავშვებისთვის ჩართულია, ყველა ლილაკი გამორთულია, გარდა შემდეგის: **▷** და **▷||**. იბლოკება სარეცხი მანქანის კარიც.
- ლილაკის შეხება, სანამ ბლოკირება ბავშვებისთვის ჩართულია, იწვევს გამაფრთხილებელ სიგნალს „ბლოკირება ბავშვებისთვის ჩართულია“ შეტყობინებით.
- თქვენ ვერ შეძლებთ კარის გაღებას რეცხვის ციკლის შემდეგ, როდესაც ბლოკირება ბავშვებისთვის ჩართულია. კარის გაღებამდე და სარეცხის გამორთვამდე გამორთეთ ფუნქცია.



სისტემის ფუნქციები

სისტემის ფუნქციები გამოყენება

1. შეეხეთ და დააჭირეთ ლ-ს 3 წამის განმავლობაში.
2. დაატრიალეთ ნავიგაციის დისკი აირჩიეთ სასურველი სისტემური ფუნქციები, შემდგომ შეეხეთ O.
3. შეეხეთ O-ს, რათა შეცვალოთ არჩეული ფუნქციის პარამეტრები ან ჩართოთ ახალი ფუნქცია

შენიშვნა

მთავარ ეკრანზე დასაბრუნებლად კვლავ შეეხეთ ლ-ს ან დაატრიალეთ ნავიგაციის დისკი, რათა აირჩიოთ უკან და შეეხეთ O-ს.

AI Шаблон (AI შაბლონი)

ამ ფუნქციით შეინახება ხშირად გამოყენებული ციკლები და პარამეტრები. როდესაც ფუნქციას ჩართავთ, სარეცხი მანქანა დაიმახსოვრებს ყველაზე ხშირად გამოყენებულ რეჟიმებს და მათ პარამეტრებს (ტემპერატურა, გავლება, გაწურვა) და აჩვენებს მათ სიხშირის მიხედვით.

1. შეეხეთ და დააჭირეთ ლ-ს 3 წამის განმავლობაში.
2. დაატრიალეთ ნავიგაციის დისკი, რათა აირჩიოთ AI შაბლონი, შემდეგ კი შეეხეთ O-ს.
3. შეეხეთ O-ს, რათა აირჩიოთ ჩართული ან გამორთული.
 - დამახსოვრებული პარამეტრია ჩართული. თუ არ გსურთ ამ ფუნქციის გამოყენება, დააყენეთ იგი გამორთული-ზე.
 - როდესაც ფუნქციას გამორთავთ, დამახსოვრებული მონაცემები გადაიტვიკრდება.

Звуковое уведомление (სიგნალი)

თქვენ შეგიძლიათ ჩართოთ ან გამორთოთ რეჟიმის დასრულების მელოდია. თუმცა, სხვა ხმები აქტიური რჩება.

1. შეეხეთ და დააჭირეთ ლ-ს 3 წამის განმავლობაში.
2. დაატრიალეთ ნავიგაციის დისკი, რათა აირჩიოთ სიგნალი, შემდეგ კი შეეხეთ O-ს.
3. შეეხეთ O-ს, რათა აირჩიოთ ჩართული ან გამორთული.
 - დამახსოვრებული პარამეტრია ჩართული.

შენიშვნა

პარამეტრები იმ შემთხვევაშიც უცვლელი დარჩება, თუ თქვენ ხელახლა გაუშვებთ სარეცხ მანქანას.

Калибровка (კალიბრაცია)

წონის ზუსტად დადგენისთვის შეგიძლიათ ხელახლა გაუშვათ კალიბრაცია.

1. შეეხეთ და დააჭირეთ ლ-ს 3 წამის განმავლობაში.
2. დაატრიალეთ ნავიგაციის დისკი, რათა აირჩიოთ კალიბრაცია, შემდეგ კი შეეხეთ O-ს.
 - თუ კარი სათანადოდ არ არის დახურული, კალიბრაცია არ დაიწყება.
 - დოლურა საათის ისრის და მისი საწინააღმდეგო მიმართულებით დაახლოებით 3 წუთის განმავლობაში იტრიალებს.
3. კალიბრაციის დასრულების შემდეგ ეკრანზე გამოჩნდება „კალიბრაცია დასრულებულია“ შეტყობინება და სარეცხი მანქანა ავტომატურად გამოირთვება.



ოპერაციები

Wi-Fi (ვაი-ფაი)

შეგიძლიათ, ჩართოთ ან გამორთოთ სარეცხი მანქანის Wi-Fi.

1. შეეხეთ და დააჭირეთ **ⓘ**-ს 3 წამის განმავლობაში.
2. დაატრიალეთ ნავიგაციის დისკი, რათა აირჩიოთ Wi-Fi (ვაი-ფაი), შემდეგ კი შეეხეთ **○**-ს.
3. შეეხეთ **○**-ს, რათა აირჩიოთ ჩართული ან გამორთული.
 - ქარხნული ნაგულისხმევი პარამეტრის შესაბამისად სარეცხი მანქანის Wi-Fi გამორთულია. მიუხედავად ამისა, სარეცხი მანქანის Wi-Fi ავტომატურად ჩაერთვება, როდესაც სარეცხი მანქანას პირველად ჩართავთ. ამის შემდეგ, სარეცხი მანქანის კვების მდგომარეობის მიუხედავად, შენარჩუნებული იქნება საბოლოო Wi-Fi პარამეტრი.
 - როგორც კი სარეცხი მანქანის Wi-Fi-ს ჩართავთ და ქსელს მიუერთებთ, სარეცხი მანქანა ქსელთან მიერთებული დარჩება იმ შემთხვევაშიც, თუ თქვენ კვების წყაროს გამორთავთ.
 - Wi-Fi  გვიჩვენებს, რომ სარეცხი მანქანა როუტერს მიერთებულია Wi-Fi კავშირით.

Язык (ენა)

შეგიძლიათ, შეცვალოთ სისტემის ენა.

1. შეეხეთ და დააჭირეთ **ⓘ**-ს 3 წამის განმავლობაში.
2. დაატრიალეთ ნავიგაციის დისკი, რათა აირჩიოთ ენა, შემდეგ კი შეეხეთ **○**-ს.
3. დაატრიალეთ ნავიგაციის დისკი, რათა აირჩიოთ სასურველი ენა, შემდეგ კი შეეხეთ **○**-ს.

Сброс к заводским настройкам (ქარხნულ პარამეტრებზე დაბრუნება)

შეგიძლიათ, გადატვირთოთ სარეცხი მანქანა.

1. შეეხეთ და დააჭირეთ **ⓘ**-ს 3 წამის განმავლობაში.
2. დაატრიალეთ ნავიგაციის დისკი, რათა აირჩიოთ ქარხნულ პარამეტრებზე დაბრუნება, შემდეგ კი შეეხეთ **○**-ს.
 - თქვენი სარეცხი მანქანა ქარხნულ პარამეტრებს დაუბრუნდება.



სოციალური ფუნქციები

Smart Control (ჭკვიანი კონტროლი) (მხოლოდ შესაბამისი მოდელები)

შეგიძლიათ, დაუკავშირდეთ SmartThings აპლიკაციას და სარეცხი მანქანა დისტანციურად აკონტროლოთ.

სარეცხი მანქანის დაკავშირება

- ჩამოტვირთეთ და გახსენით SmartThings აპლიკაცია თქვენს ჭკვიან ტელეფონში ან პლანშეტში (Android და iOS).
- შეხეთ (L)-ს, რათა ჩართოთ სარეცხი მანქანა.
- შეხეთ და დააჭირეთ (II)-ს.
 - სარეცხი მანქანა AP რეჟიმში გადავა და თქვენს ჭკვიან ტელეფონს ან პლანშეტს მიუერთდება.
 - სარეცხი მანქანის ავთენტიფიკაციისთვის შეხეთ (II)-ს.
 - ავთენტიფიკაციის პროცესის დასრულების შემდეგ თქვენი სარეცხი მანქანა წარმატებულად იქნება დაკავშირებული აპლიკაციასთან.
 - შეგიძლიათ SmartThings აპლიკაციაში ხელმისაწვდომი განსხვავებული ფუნქციები გამოიყენოთ.

შენიშვნა

- თუ თქვენი სარეცხი მანქანა ვერ შეძლებს SmartThings აპლიკაციასთან დაკავშირებას, ხელახლა სცადეთ.
- თუ SmartThings აპლიკაციასთან სარეცხი მანქანის დაკავშირების შემდეგ ინტერნეტ-კავშირის პრობლემებს განიცდით, როტერი გადაამოწმეთ.
- თუ Wi-Fi გამორთულია, შეხეთ (L) 3 წამის განმავლობაში სისტემის ფუნქციების მენიუში შესასვლელად და აირჩიეთ Wi-Fi ჩასართავად.
- სარეცხი მანქანის Wi-Fi-ს ჩართვა საშუალებას გაძლევთ, დაუკავშირდეთ სარეცხ მანქანას თქვენს ჭკვიან ტელეფონში ან პლანშეტში ჩანერილი SmartThings აპლიკაციის მეშვეობით, მიუხედავად იმისა, მიეწოდება თუ არა სარეცხ მანქანას დენი. მიუხედავად ამისა, სარეცხი მანქანა ოფლაინ გამოჩნდება SmartThings აპლიკაციაში, როდესაც სარეცხი მანქანის Wi-Fi გამორთულია.
- Smart Control (ჭკვიანი კონტროლი) ფუნქციის ჩართვამდე კარი დახურეთ.
- თუ სარეცხ მანქანას საკმაოდ დროის განმავლობაში იყენებთ SmartThings აპლიკაციასთან დაკავშირების გარეშე, 3 წამის განმავლობაში დაინახავთ „ჭკვიანი კონტროლის“ შეტყობინებას.
- თუ სარეცხი მანქანის Wi-Fi არ არის დაკავშირებული AP-ს (წვდომის წერტილს), როდესაც დენს გამორთავთ, Wi-Fi გამორთვება.



ოპერაციები

Stay Connect

დააყენეთ Stay Connect ფუნქცია SmartThings აპლიკაციაში, რათა Smart Control (ჭკვიანი კონტროლი) ჩართული იყოს ციკლის ბოლომდე. სარეცხი მანქანა შეინარჩუნებს კავშირს აპლიკაციასთან, ასე რომ, თქვენ დამატებითი ინსტრუქციების გაგზავნას შეძლებთ როგორც შინიდან, ისე გარეთ ყოფნისას.

1. თუ Stay Connect ფუნქციას SmartThings აპლიკაციაში გამორთავთ, სარეცხი მანქანა ციკლის დასრულების შემდეგ მოლოდინის და ენერჯის დაზოგვის რეჟიმში დარჩება.
 - Stay Connect ფუნქცია აქტიური დარჩება 7 დღის განმავლობაში, თუ კარი დახურული იქნება.
2. როდესაც Stay Connect ფუნქცია აქტიურია, Smart Control (ჭკვიანი კონტროლი), კარის დაბლოკვა და Wi-Fi (ვაი-ფაი) ხატულები სარეცხი მანქანის ეკრანზე განათებული იქნება.
3. შეგიძლიათ მოხერხებულად აკონტროლოთ სარეცხი მანქანა გავლების, განურვის ან შრობის ციკლების დამატებით SmartThings აპლიკაციის მეშვეობით.

შენიშვნა

- როდესაც ოპერაცია შეჩერდება, სარეცხი მანქანა მოლოდინის და ენერჯის დაზოგვის რეჟიმში გადავა, თუნდაც მანქანა SmartThings აპლიკაციასთან იყოს მიერთებული.
- ზოგ ვითარებაში შესაძლოა განათებული იყოს მხოლოდ Door Lock (კარის დაბლოკვა).

SmartThings

Wi-Fi კავშირი

თქვენს ჭკვიან ტელეფონში ან პლანშეტში გადადით Settings (პარამეტრები)-ზე და ჩართეთ უსადენო მიერთება, შემდეგ კი აირჩიეთ AP (წვდომის წერტილი).

- Wi-Fi 2,4 გჰც პროტოკოლს.

ჩამოტვირთვა

აპლიკაციების მალაზიასში (Google Play Store, Apple App Store, Samsung Galaxy Apps) იპოვეთ SmartThings აპლიკაცია, რისთვისაც საძიებო ველში აკრიფეთ SmartThings. ჩამოტვირთეთ და დააყენეთ აპლიკაცია თქვენს მოწყობილობაში.

შენიშვნა

ეფექტურობის გაუმჯობესებისთვის აპლიკაცია შესაძლოა შეტყობინების გარეშე შეიცვალოს.

სისტემაში შესვლა

თავდაპირველად Samsung-ის ანგარიშით SmartThings-ში უნდა შეხვიდეთ. Samsung-ის ახალი ანგარიშის შესაქმნელად დაიცავით აპლიკაციაში მოცემული ინსტრუქციები. ანგარიშის შესაქმნელად ცალკე აპლიკაცია არ გჭირდებათ.

შენიშვნა

თუ უკვე გაქვთ Samsung-ის ანგარიში, ის გამოიყენეთ სისტემაში შესასვლელად. Samsung-ის რეგისტრირებული ტელეფონის ან პლანშეტის მომხმარებელი ავტომატურად გაივლის ავტორიზაციას სისტემაში.



თქვენი მოწყობილობის რეგისტრაცია SmartThings-ში

1. დარწმუნდით, რომ თქვენი ჭკვიანი ტელეფონი ან პლანშეტი უსადენო ქსელს არის დაკავშირებული. წინააღმდეგ შემთხვევაში, გადადით Settings (პარამეტრები)-ზე და ჩართეთ უსადენო კავშირი, შემდეგ კი აირჩიეთ AP (წვდომის წერტილი).
2. გახსენით SmartThings თქვენს ჭკვიან ტელეფონში ან პლანშეტში.
3. თუ შეტყობინებაა „A new device is found. (ნაპოვნია ახალი მოწყობილობა.)“, აირჩიეთ Add (დამატება).
4. თუ შეტყობინება არ გამოჩნდება, აირჩიეთ + და ხელმისაწვდომი მოწყობილობების სიიდან თქვენი მოწყობილობა აირჩიეთ. თუ თქვენი მოწყობილობა არ არის ჩამონათვალში, აირჩიეთ Device Type (მოწყობილობის ტიპი) > Specific Device Model (მოწყობილობის კონკრეტული მოდელი), შემდეგ კი ხელით შეიყვანეთ თქვენი მოწყობილობა.
5. მოწყობილობა SmartThings აპლიკაციაში შემდეგნაირად უნდა დაარეგისტრირდეს.
 - a. დაამატეთ მოწყობილობა SmartThings-ში. დარწმუნდით, რომ აპლიკაცია მიერთებულია SmartThings-ს.
 - b. რეგისტრაციის დასრულების შემდეგ თქვენი აპლიკაცია ჭკვიან ტელეფონში ან პლანშეტში გამოჩნდება.



ოპერაციები

სამართალი

განცხადება ღია კოდის შესახებ

პროგრამა, რომელსაც ეს პროდუქტი შეიცავს, არის ღია კოდის პროგრამა. სრული და შესაბამისი ღია კოდის მოპოვება შეგიძლიათ ამ პროდუქტის ბოლო გადაზიდვიდან სამი წლის განმავლობაში, რისთვისაც ჩვენი მხარდაჭერის გუნდს უნდა დაუკავშირდეთ შემდეგი ბმულის გამოყენებით: <http://opensource.samsung.com> (გთხოვთ, გამოიყენოთ Inquiry-ის („მოთხოვნა“) მენიუ).

ამის გარდა, შესაბამისი ღია კოდის მოპოვება ფიზიკური მატარებლის, მაგალითად, CD-ROM-ის საშუალებით შეგიძლიათ. მოთხოვნილი იქნება მინიმალური საფასური.

შესაბამისი URL http://opensource.samsung.com/opensource/SMART_AT_051/seq/0 გაგიძლევბათ ამ პროდუქტთან დაკავშირებული ღია კოდის ლიცენზიის შესახებ ინფორმაციისკენ. ეს შეთავაზება ძალაშია ამ ინფორმაციის ყველა მიმღებისთვის.



შენიშვნა

ამით Samsung Electronics აცხადებს, რომ რადიოაღჭურვილობის ტიპის მოწყობილობა შეესაბამება 2014/53/EU დირექტივას. ევროკავშირის შესაბამისობის დეკლარაციის სრული ტექსტი ხელმისაწვდომია შემდეგ ინტერნეტ მისამართზე: შესაბამისობის ოფიციალური დეკლარაცია მოცემულია ვებსაიტზე <http://www.samsung.com>, გადაადით მენიუზე: Support > Search Product Support და შეიყვანეთ მოდელის სახელი.

Wi-Fi გადამცემის მაქსიმალური სიმძლავრე: 20 dBm 2,412 GHz – 2,472 GHz



მოვლა

დაიცავით სარეცხი მანქანის სისუფთავე, რათა თავიდან აიცილოთ მწარმოებლურობის შემცირება და გაახანგრძლივოთ მისი მოქმედების ვადა.

დოლურის განმენდა+

რეგულარულად შეასრულეთ ეს ციკლი, რათა განმინდოთ დოლურა ბაქტერიებისგან. ეს ციკლი წყალს 60 °C–70 °C-მდე აცხელებს და, ამასთანავე, ამორებს დაგროვებულ ჭუჭყს კარის რეზინის შუასადებიდან.

1. შეეხეთ C)-ს.
2. დაატრიალეთ ნავიგაციის დისკი, რათა აირჩიოთ დოლურის განმენდა+.
3. შეეხეთ და დააჭირეთ D)-ს.

⚠ გაფრთხილება

- დოლურას გასანმენდად არ გამოიყენოთ საწმენდი საშუალებები. დოლურაში ქიმიურმა ნარჩენებმა შესაძლოა სარეცხის ან სარეცხი მანქანის დოლურას დაზიანება გამოიწვიოს.
- კირის ნადების თავიდან ასაცილებლად, დაამატეთ სარეცხი საშუალების სათანადო რაოდენობა წყლის სიხისტის შესაბამისად ან სარეცხ საშუალებასთან ერთად წყლის დამარბილებელი დაამატეთ.

დოლურის განმენდა+ შემახსენებელი

მოდელიდან გამომდინარე, დოლურის განმენდა+ შეხსენება არის ხატულა ან შუქდიოდი.

ხატულებისთვის: ხატულა ანათებს მართვის პანელზე.

შუქდიოდისთვის: შუქდიოდი ანათებს დოლურის განმენდა+-ის გვერდით, ან მართვის პანელის ოფციების არეში.

- დოლურის განმენდა+ შემახსენებელი მართვის პანელზე ყოველ 40 რეცხვაში ერთხელ აციმციმდება. რეკომენდებულია დოლურის განმენდა+-ის რეგულარულად ჩატარება.
- როდესაც პირველად შეამჩნევთ შემახსენებლის ციმციმს, შეგიძლიათ, უგულვებელყოთ იგი 6 თანმიმდევრული რეცხვის განმავლობაში. მე-7-ე რეცხვიდან დაწყებული, შემახსენებელი აღარ გამოჩნდება. მიუხედავად ამისა, ის კვლავ გამოჩნდება მე-40 რეცხვისას.
- „0“ შეტყობინება შესაძლოა ბოლო პროცესის დასრულების შემდეგაც დარჩეს.
- თქვენ შეგიძლიათ ჩაინეროთ რეჟიმის დოლურის განმენდა+ მუშაობის რაოდენობა ელვების ლილაკზე დაჭერით. ეს არ გააჩერებს ან გამორთავს მანქანას, მაგრამ აღნიშნავს თქვენი რეჟიმის რაოდენობას.
- „0“ შეტყობინება რომც არ გაქრეს, მანქანა ნორმალურად განაგრძობს ფუნქციონირებას.
- ჰიგიენის დაცვის მიზნით რეკომენდებულია ამ ციკლის რეგულარული გაშვება.

მოვლა

წყლისგან ავარიული დაცვა

ელექტროენერგიის წყვეტის შემთხვევაში დაცალეთ დოლურაში არსებული წყალი მანამ, სანამ სარეცხს გამოიღებთ.

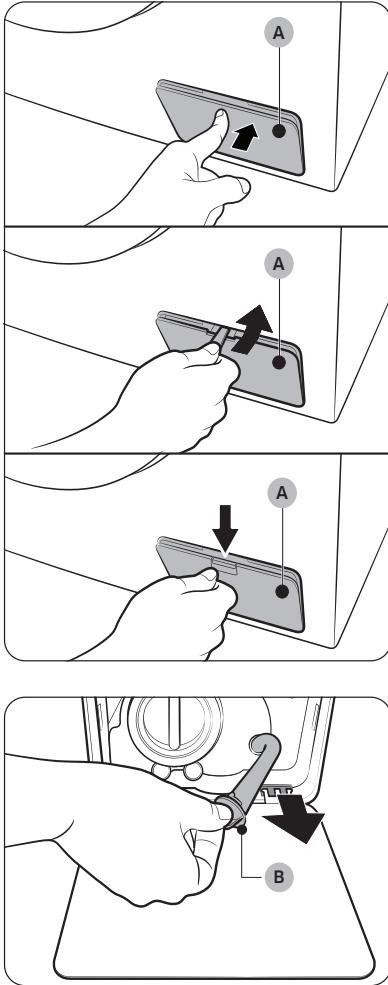

1. გამორთეთ სარეცხი მანქანა ელექტროროზეტიდან.
2. გახსენით ფილტრის ხუფი (A).
 - ტიპი 1: გასახსნელად რბილად დააწეეთ ფილტრის ხუფის (A) ზედა ნაწილს.
 - ტიპი 2: ფილტრის ხუფის (A) გასახსნელად გამოიყენეთ მონეტა ან ლითონის თხელი საგანი.
 - ტიპი 3: გასახსნელად ქვევით დააწეეთ ფილტრის ხუფის (A) ჩამკეტს.
3. მოათავსეთ ცარიელი, ტევადი კონტეინერი ხუფის გარშემო და გადაჭიმეთ ავარიული დაცლის მილი კონტეინერამდე, ხოლო მილის თავი (A) გეჭიროთ ხელში.

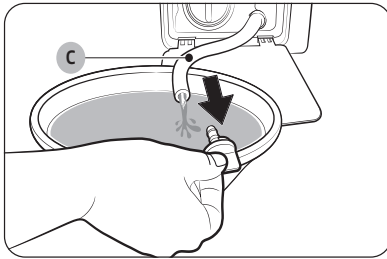

4. გახსენით მილის თავი და საშუალება მიეცით წყალს ავარიული დაცლის მილში (B), კონტეინერში გადაედინოს.
5. დასრულების შემდეგ დახურეთ მილის თავი და უკან დააბრუნეთ მილი. ამის შემდეგ დახურეთ ფილტრის ხუფი.

შენიშვნა

ტევადი კონტეინერის გამოყენება დაგჭირდებათ, რადგან დოლურაში შესაძლოა მოსალოდნელზე მეტი წყალი იყოს.

განმენდა

სარეცხი მანქანის ზედაპირი

გამოიყენეთ რბილი ნაჭერი არააბრაზიული საყოფაცხოვრებო სარეცხი საშუალებით. სარეცხი მანქანაზე წყალი არ მოასხუროთ.

ბადისებრი ფილტრი

წყლის მილის ბადისებრი ფილტრი წელიწადში ერთხელ ან ორჯერ განმინდეთ.

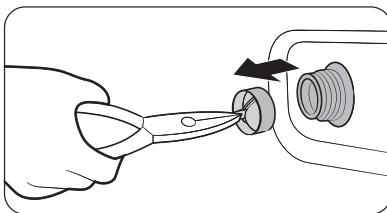
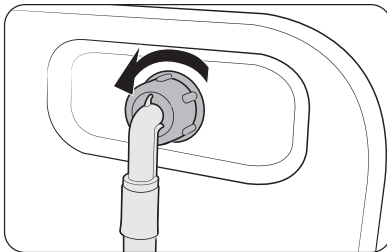

1. გამორთეთ მანქანა და გამოაერთეთ დენის სადენი.
2. დახურეთ წყლის ონკანი.
3. მოუშვით და მოხსენით წყლის მილის სარეცხი მანქანის უკანა ნაწილიდან. მილს ნაჭერი დააფარეთ, რათა წყალი არ გადმოვიდეს.
4. შემშვები სარქველიდან ბადისებრი ფილტრის ამოსაღებად ბრტყელტუჩა გამოიყენეთ.
5. ღრმად ჩაუშვით ბადისებრი ფილტრი წყალში, რათა ხრახნიანი კონექტორიც წყალში ჩაშვებული აღმოჩნდეს.
6. სრულად გააშრეთ ბადისებრი ფილტრი.
7. დააბრუნეთ ბადისებრი ფილტრი შემშვებ სარქველში და ხელახლა მიუერთეთ წყლის მილი შემშვებ სარქველს.
8. გახსენით წყლის ონკანი.

მოვლა

შენიშვნა

თუ ბადისებრი ფილტრი დაბინძურებული იქნება, ეკრანზე გამოჩნდება საინფორმაციო კოდი „შეამოწმეთ წყლის მიწოდება“.

ნარჩენების ფილტრი

დაბინძურების თავიდან ასაცილებლად, რეკომენდებულია ნარჩენების ფილტრის განმეინდა ყოველ 2 თვეში ერთხელ. ნარჩენების დაბინძურებულმა ფილტრმა შესაძლოა შეამციროს ბუმბუკების ეფექტურობა.

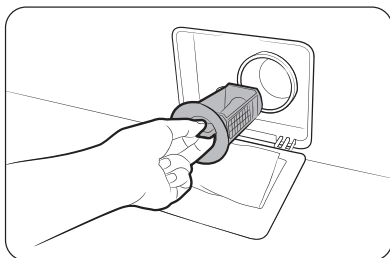

1. გამორთეთ მანქანა და გამოაერთეთ დენის სადენი.
2. დაცალეთ დოლურაში დარჩენილი წყალი. იხილეთ წყლისგან ავარიული დაცლა განყოფილება.
3. გახსენით **ფილტრის ხუფი**.
4. მარცხნივ გადაატრიალეთ ნარჩენების ფილტრის სახელური და დაცალეთ დარჩენილი წყალი.

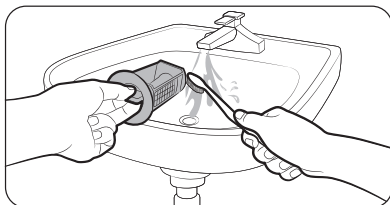

5. ნარჩენების ფილტრი რბილი ჯაგრისით განმინდეთ. დარწმუნდით, რომ წყლის დაცლის ტუმბოს პროპელერი ფილტრში არ არის დაბინძურებული.
6. უკან დააბრუნეთ ნარჩენების ფილტრი, ხოლო ფილტრის სახელური მარჯვნივ გადაატრიალეთ.

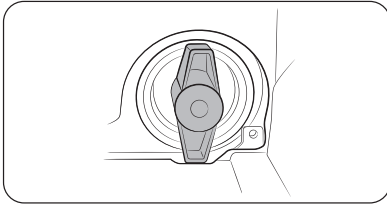

☑ მენიშენა

- ნარჩენების ზოგი ფილტრი აღჭურვილია უსაფრთხოების სახელურით, რომლის დანიშნულებაცაა უბედური შემთხვევების არიდება ბავშვების მხრიდან. ნარჩენების ფილტრის უსაფრთხოების სახელურის გასასხნელად დააწექით მას და მოაბრუნეთ საათის ისრის მოძრაობის საწინააღმდეგო მიმართულებით. უსაფრთხოების სახელურის ზამბარიანი მექანიზმი გეხმარებათ ფილტრის გახსნაში.
- ნარჩენების ფილტრის უსაფრთხოების სახელურის დასაკეტად მოაბრუნეთ ის საათის ისრის მოძრაობის მიმართულებით. ზამბარა ტკაცანის ხმას გამოსცემს, რაც ნორმალურია.

☑ მენიშენა

- „განმინდეთ დრენაჟის ფილტრი“ შეტყობინება მართვის პანელის ეკრანზე ყოველი 100 რეცხვის შემდეგ გამოჩნდება.
- როდესაც ტუმბოს ფილტრი დაბინძურებულია, ეკრანზე ჩანს საინფორმაციო კოდი „შეამოწმეთ დრენაჟი“.

⚠ გაფრთხილება

- დარწმუნდით, რომ ფილტრის სახელური სათანადოდ არის დახურული ფილტრის განმმენდის შემდეგ. საწინააღმდეგო შემთხვევაში ამან შეიძლება წყლის გაჟონვა გამოიწვიოს.
- დარწმუნდით, რომ ფილტრი სათანადოდ არის ჩასმული მისი განმმენდის შემდეგ. საწინააღმდეგო შემთხვევაში ამან შეიძლება ოპერაციის შეფერხება ან წყლის გაჟონვა გამოიწვიოს.

მოვლა

საპანაძი

სარეცხი საშუალების უკრა

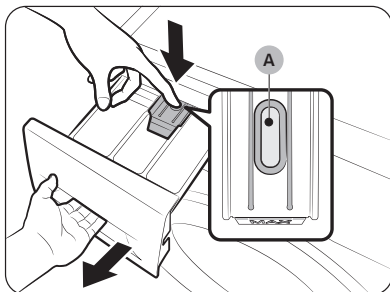

1. უკრის შიგნით მოხსნის ბერკეტის დაჭერისას, გამოაცურეთ და მოხსენით უკრა.

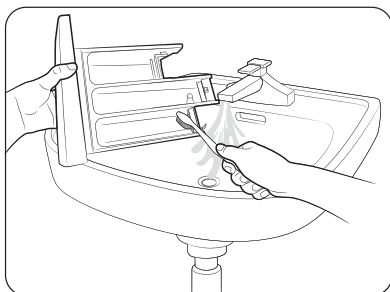

2. გარეცხეთ უკრის კომპონენტები გამდინარე წყალში რბილი ჯაგრისის მეშვეობით.

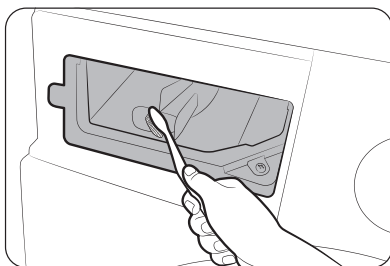

3. გაასუფთავეთ უკრის უბე რბილი ჯაგრისით.
4. ხელახლა ჩასვით თხევადი სარეცხი საშუალების კონტეინერი უკრაში.
5. შეაცურეთ შიგნით და დახურეთ უკრა.

შენიშვნა

სარეცხი საშუალების უკრის ჩასმამდე დარწმუნდით, რომ უკრის უბე ბოლომდე არის გამშრალი.

შენიშვნა

დარჩენილი სარეცხი საშუალების მოსაშორებლად, შეასრულეთ გავლება+დატრიალება რეჟიმი ცარიელი ბარაბნის პირობით.

სარეცხი მანქანის გაღობა

თუ ტემპერატურა 0 °C-ს ჩამოცდება, სარეცხი მანქანა შეიძლება გაიყინოს.

1. გამორთეთ მანქანა და გამოაერთეთ დენის სადენი.
2. წყლის მილის გასაღობად წყლის ონკანს თბილი წყალი დაასხით.
3. გამოაერთეთ წყლის მილი და თბილ წყალში ჩადეთ.
4. ჩაასხით დოლურაში თბილი წყალი და დატოვეთ 10 წუთის განმავლობაში.
5. ხელახლა მიუერთეთ წყლის მილი წყლის ონკანს.

შენიშვნა

თუ სარეცხი მანქანა კვლავაც გაუმართავად განაგრძობს მუშაობს, გაიმეორეთ ზემოაღწერილი ნაბიჯები მანამ, სანამ ის გამართულად არ დაიწყებს მუშაობას.

დაცვა ხანგრძლივი გამოუყენებლობისას

თავიდან აიცილეთ სარეცხი მანქანის გამოუყენებლობა ხანგრძლივი დროის განმავლობაში.

ასეთ შემთხვევაში დაცალეთ სარეცხი მანქანა წყლისგან და გამოაერთეთ დენის სადენი.

1. დაატრიალეთ ნავიგაციის დისკი, რათა აირჩიოთ გავლება+დატრიალება.
2. დაცალეთ დოლურა, შემდეგ შეეხეთ და დააჭირეთ **|**-ს.
3. ციკლის დასრულების შემდეგ დაკეტეთ წყლის ონკანი და გამოაერთეთ წყლის მილი.
4. გამორთეთ მანქანა და გამოაერთეთ დენის სადენი.
5. გახსენით კარი, რათა დოლურაში ჰაერმა შეძლოს ცირკულაცია.



გაუმართაობის აღმოფხვრა

სამსახური

პრობლემის წარმოშობის შემთხვევაში შეამოწმეთ ინფორმაცია თხევად-კრისტალურ ეკრანზე და მისდით ეკრანზე გამოტანილ ინსტრუქციებს.
თუ პრობლემა არ აღმოიფხვრება, გთხოვთ, დაუკავშირდეთ მომსახურების ცენტრს.

საკონტროლო პუნქტები

თუ სარეცხი მანქანის მუშაობისას პრობლემას წააწყდებით, პირველ რიგში ეცადეთ ის ქვემოთ მოცემულ ცხრილში მოძებნოთ და გაეცნოთ მისი აღმოფხვრის რეკომენდაციებს.

პრობლემა	მოქმედება
არ ირთვება.	<ul style="list-style-type: none"> დარწმუნდით, რომ სარეცხი მანქანა ჩართულია ელექტრო ქსელში. დარწმუნდით, რომ კარი სათანადოდაა დაკეტილი. დარწმუნდით, რომ წყლის ონკანი გახსნილია. სარეცხი მანქანის ჩასართავად შეეხეთ და დააჭირეთ ▷ -ს. დარწმუნდით, რომ ბლოკირება ბავშვებისთვის არ არის გააქტიურებული. სანამ სარეცხი მანქანის წყლით ავსება დაიწყება, ის გამოსცემს ტკაცუნის ხმებს, რაც ნიშნავს, რომ მანქანა ამოწმებს, არის თუ არა დაკეტილი კარი და ახორციელებს წყლისგან სწრაფ დაცლას. შეამოწმეთ მცველი ან თავიდან ჩართეთ წრედის ამომრთველი. შეამოწმეთ ელექტროენერგიის წყაროს გამართულობა. დაფიქსირდა დაბალი ძაბვა. <ul style="list-style-type: none"> დარწმუნდით, რომ დენის სადენი როზეტში სათანადოდაა შეერთებული. დარწმუნდით, რომ სარეცხი არ არის მოყოლილი დახურულ კარებში. ჩნდება შეტყობინება „Addwash-ის კარი ღიაა“, როდესაც ალებთ Addwash-ის კარს შეხებისა და ▷ დაჭერის გარეშე. თუ ეს მოხდება, შეასრულეთ ერთ-ერთი შემდეგი მოქმედება: <ul style="list-style-type: none"> მიაჭირეთ Addwash კარს, რომ სათანადოდ დაიხუროს. შემდეგ, შეეხეთ ხანგრძლივად ▷ და კვლავ სცადეთ. სარეცხის დასამატებლად გახსენით Addwash-ის კარი და შეაგდეთ სარეცხი. დახურეთ Addwash-ის კარი ბოლომდე. შემდეგ, ხანგრძლივად შეეხეთ ▷ მუშაობის განახლებისთვის.
წყლის მიწოდების სიჩქარე არასაკმარისია ან წყალი მანქანას საერთოდ არ მიეწოდება.	<ul style="list-style-type: none"> წყლის ონკანი ბოლომდე გახსენით. დარწმუნდით, რომ კარი სათანადოდაა დაკეტილი. დარწმუნდით, რომ წყლის მიწოდების მილი არ არის გაყინული. დარწმუნდით, რომ წყლის მიწოდების მილი არ არის გადაგრებილი ან დაბლოკილი. დარწმუნდით, რომ ონკანში წყლის წნევა საკმარისად მაღალია. დარწმუნდით, რომ ცივი და ცხელი წყლის ონკანები სათანადოდ არის დაკავშირებული სარეცხ მანქანასთან. განმინდეთ ფილტრის ბადე, რადგან შეიძლება გაუმართაობა მისი დაბინძურების ბრალი იყოს.



პრობლემა	მოქმედება
<p>ციკლის დასრულების შემდეგ სარეცხი საშუალება უკრაში რჩება.</p>	<ul style="list-style-type: none"> • დარწმუნდით, რომ სარეცხ მანქანას წყალი სათანადო წნევით მიეწოდება. • დარწმუნდით, რომ სარეცხ საშუალებას უკრის ცენტრალურ ნაწილში ათავსებთ. • დარწმუნდით, რომ სარეცხი საშუალების განყოფილების თავსახური სათანადოდაა დამაგრებული. • თუ იყენებთ გრანულირებულ სარეცხ საშუალებას, დარწმუნდით რომ სარეცხი საშუალების სელექტორი ზედა პოზიციაშია. • მოხსენით სარეცხი საშუალების განყოფილების თავსახური და განმინდეთ უკრა.
<p>შეიმჩნევა ძლიერი ვიბრაცია ან ხმაური.</p>	<ul style="list-style-type: none"> • დარწმუნდით, რომ სარეცხი მანქანა სწორ, მყარ და არა-მცურავ იატაკზე დგას. თუ იატაკის ზედაპირი სწორი არაა, დაარეგულირეთ სარეცხი მანქანის სიმაღლე დასარეგულირებელი ფეხების დატრიალებით. • დარწმუნდით, რომ სატრანსპორტო ჭანჭიკები მოხსნილია. • დარწმუნდით, რომ სარეცხი მანქანა არ ეხება რაიმე სხვა საგანს. • დარწმუნდით, რომ სარეცხის მანქანაში სარეცხი თანაბრადაა განაწილებული. • ნორმალური მუშაობის დროს ძრავი შეიძლება გარკვეულ ხმას გამოსცემდეს. • კომბინეზონების ან ლითონის მოსართავიანი ტანსაცმლის რეცხვის დროს სარეცხმა მანქანამ შეიძლება ხმა გამოსცეს. ეს ნორმალურია. • ხმა შეიძლება ლითონის საგნებმა, მაგალითად მონეტებმა გამოსცეს. გარეცხვის შემდეგ გამოიღეთ ეს საგნები დოლურადან ან ფილტრის კორპუსიდან. • ხელახლა გადაანაწილეთ სარეცხი. თუ მხოლოდ ერთ ნივთს რეცხავთ, მაგალითად, საბაზანოს ხალათს ან ჯინსის შარვალს, საბოლოო წურვის ციკლი შეიძლება არასათანადოდ წარიმართოს და ეკრანზე გამოჩნდეს „აღმოჩენილია დაუბალანსებელი სარეცხი“ საკონტროლო შეტყობინება.



გაუმართაობის აღმოფხვრა

პრობლემა	მოქმედება
სარეცხი მანქანა წყლისგან არ იცლება და/ან არ წურავს.	<ul style="list-style-type: none"> შეამოწმეთ წყლის გამოსაშვები მილი მთელს სიგრძეზე, სადრენაჟე სისტემამდე და დარწმუნდით, რომ არ არის გადაგრებილი. თუ წყლის დაცლასთან დაკავშირებულ პრობლემას აღმოაჩენთ, დაუკავშირდით მომსახურების ცენტრს. დარწმუნდით, რომ ნარჩენების ფილტრი არ არის დაბინძურებული. დახურეთ კარი, შემდეგ შეეხეთ და დააჭირეთ DII-ს. თქვენი უსაფრთხოებისთვის, სარეცხი მანქანა არ ჩაირთვება და არ დაიწყებს ბრუნვას მანამდე, სანამ კარი არ დაიხურება. დარწმუნდით, რომ წყლის გამოსაშვები მილი არ არის გაყინული ან დაბლოკილი. დარწმუნდით, რომ წყლის გამოსაშვები მილი შეერთებულია სადრენაჟე სისტემასთან, რომელიც არ არის დაბლოკილი. თუ სარეცხი მანქანას საკმარისი ელექტროენერგია არ მიეწოდება, ის დროებით შეწყვეტს წყლისგან დაცლას და წურვას. როგორც კი ელექტროენერგიის მიწოდება სრულად აღდგება, სარეცხი მანქანა ნორმალურ რეჟიმში გააგრძელებს მუშაობას. დარწმუნდით, რომ წყლის გამოსაშვები მილი სწორად არის მორგებული. მისი მდგომარეობა დამოკიდებულია შეერთების ტიპზე. განმინდეთ ნარჩენების ფილტრი, რომელიც შეიძლება დაბინძურებული იყოს.
კარი არ იღება.	<ul style="list-style-type: none"> სარეცხი მანქანის გასაჩერებლად შეეხეთ და დააჭირეთ DII-ს. კარის საკეტი მექანიზმის გახსნას შეიძლება გარკვეული დრო დასჭირდეს. კარი არ გაიღება, სანამ სარეცხი მანქანის გაჩერებიდან ან კვების წყაროს გათიშვიდან 3 წუთი არ გავა. დარწმუნდით, რომ დოლურა წყლისგან სრულადაა დაცლილი. თუ დოლურაში წყალია დარჩენილი, შეიძლება კარი არ გაიღოს. დაცალეთ დოლურა და ხელით გააღეთ კარი. დარწმუნდით, რომ კარის ჩაკეტვის ინდიკატორი ჩამქრალია. კარის საკეტის ინდიკატორი ჩაქრება სარეცხი მანქანის წყლისგან დაცლის შემდეგ.
დიდი რაოდენობით ქაფი.	<ul style="list-style-type: none"> დარწმუნდით, რომ სათანადოდ იყენებთ რეკომენდებული ტიპის სარეცხ საშუალებებს. ზედმეტი ქაფის წარმოქმნის თავიდან ასაცილებლად გამოიყენეთ მაღალეფექტური (HE) სარეცხი საშუალებები. შეამცირეთ სარეცხი საშუალების რაოდენობა, როდესაც იყენებთ რბილ წყალს ან რეცხავთ მცირე რაოდენობის ან მცირედ დასვრილ სარეცხს. არამაღალეფექტური სარეცხი საშუალების გამოყენება არ არის რეკომენდებული.



პრობლემა	მოქმედება
ვერ ხერხდება სარეცხი საშუალების დამატება.	<ul style="list-style-type: none"> • დარწმუნდით, რომ უჯრაში არსებული სარეცხი საშუალება და ქსოვილის დამარბილებელი არ სცდება მაქსიმალური ზღვარის ნიშნულს.
მანქანა გაჩერდა.	<ul style="list-style-type: none"> • შეაერთეთ დენის სადენი გამართულ ელექტრო როზეტში. • შეამოწმეთ მცველი ან თავიდან ჩართეთ წრედის ამოერთველი. • დახურეთ კარი, შეეხეთ და დააჭირეთ ▷ -ს სარეცხი მანქანის გასაშვებად. თქვენი უსაფრთხოებისთვის, სარეცხი მანქანა არ ჩაირთვება და არ დაიწყებს ბრუნვას მანამდე, სანამ კარი არ დაიხურება. • სანამ სარეცხი მანქანის წყლით ავსება დაიწყება, ის გამოსცემს ტკაცუნის ხმებს, რაც ნიშნავს, რომ მანქანა ამოწმებს, არის თუ არა დაკეტილი კარი და ახორციელებს წყლისგან სწრაფ დაცლას. • შეიძლება სარეცხი მანქანა პაუზის რეჟიმშია ან მიმდინარეობს დაბლობის ციკლი. მცირე ხანს დაიცადეთ, სარეცხი მანქანა შეიძლება გაეშვას. • დარწმუნდით, რომ წყლის მიწოდების მილის ფილტრის ბადე არ არის დაბლოკილი. პერიოდულად განმინდეთ ფილტრის ბადე. • თუ სარეცხ მანქანას საკმარისი ელექტროენერგია არ მიეწოდება, ის დროებით შეწყვეტს წყლისგან დაცლას და წურვას. როგორც კი ელექტროენერგიის მიწოდება სრულად აღდგება, სარეცხი მანქანა ნორმალურ რეჟიმში გააგრძელებს მუშაობას.
სარეცხ მანქანას არასწორი ტემპერატურის წყალი მიეწოდება.	<ul style="list-style-type: none"> • ბოლომდე გახსენით ორივე ონკანი. • დარწმუნდით, რომ ტემპერატურა სწორად არის შერჩეული. • დარწმუნდით, რომ მილები შესაბამის ონკანებთანაა დაკავშირებული. ამისათვის გახსენით წყლის ონკანები. • დარწმუნდით, რომ წყლის გამაცხელებელი წყალს 49 °C ტემპერატურამდე აცხელებს ონკანში. ასევე შეამოწმეთ წყლის გამაცხელებელის ტევადობა და წარმადობა. • ჩახსენით მილები და განმინდეთ ფილტრის ბადე. შეიძლება ფილტრის ბადე იყოს დაბლოკილი. • სარეცხი მანქანის ავსების დროს შეიძლება წყლის ტემპერატურა შეიცვალოს, რადგან ავტომატური კონტროლის სისტემა მუდმივად ამოწმებს შემავალი წყლის ტემპერატურას. ეს ნორმალურია. • როდესაც ცივი ან თბილი ტემპერატურული რეჟიმი არჩეული, სარეცხი მანქანის წყლით ავსების დროს შეიძლება შეამჩნიოთ, რომ წყლის დოზატორიდან მხოლოდ ცხელი და/ან მხოლოდ ცივი წყალი მოედინება. ეს ავტომატური ტემპერატურული კონტროლის სისტემის ნორმალური ფუნქციაა, რადგან ამ დროს სარეცხი მანქანა წყლის ტემპერატურას ზომავს.

გაუმართაობის აღმოფხვრა

პრობლემა	მოქმედება
ციკლის ბოლოს სარეცხი სველი რჩება.	<ul style="list-style-type: none"> გამოიყენეთ მაღალი ან ექსტრა მაღალი სიჩქარით ბრუნვის რეჟიმი. ზედმეტი ქაფის წარმოქმნის თავიდან ასაცილებლად, გამოიყენეთ მაღალეფექტური (HE) სარეცხი საშუალება. სარეცხის რაოდენობა ძალიან მცირეა. მცირე რაოდენობის სარეცხი (ერთი ან ორი ნივთი) შეიძლება თანაბრად არ გადანაწილდეს და სრული ბრუნვა ვერ მოხდეს. დარწმუნდით, რომ წყლის გამოსაშვები მილი არ არის გადაგრეხილი ან დაბლოკილი.
წყალი ჟონავს.	<ul style="list-style-type: none"> დარწმუნდით, რომ კარი სათანადოდაა დაკეტილი. დარწმუნდით, რომ ყველა მილი მჭიდროდაა მორგებული. დარწმუნდით, რომ წყლის გამოსაშვები მილი სწორადაა ჩასმული და დამაგრებული სადრენაჟე სისტემაში. თავი აარიდეთ დიდი მოცულობის სარეცხის ერთად რეცხვას. ზედმეტი ქაფის წარმოქმნის თავიდან ასაცილებლად გამოიყენეთ მაღალეფექტური (HE) სარეცხი საშუალებები. შეამოწმეთ წყლის გამოსაშვები მილი. <ul style="list-style-type: none"> დარწმუნდით, რომ წყლის გამოსაშვები მილის ბოლო იატაკს არ ეხება. დარწმუნდით, რომ წყლის გამოსაშვები მილი დაბლოკილი არ არის.
სარეცხ მანქანას უსიამოვნო სუნი აქვს.	<ul style="list-style-type: none"> დიდი რაოდენობით ქაფის დაგროვებამ შეიძლება უსიამოვნო სუნის წარმოქმნა გამოიწვიოს. სარეცხი მანქანის გასასუფთავებლად პერიოდულად გაუშვით წმენდის ციკლი. განმინდეთ კარის შუასადები (დიაფრაგმა). ციკლის დასრულების შემდეგ გააშრეთ სარეცხი მანქანის შიდა ზედაპირები.
წყლის ბუშტუკები არ წარმოიქმნება (მხოლოდ ბუშტუკების ფუნქციის მქონე მოდელებისთვის).	<ul style="list-style-type: none"> თქვენ შესაძლოა ვერ დაინახოთ ბუშტუკები, თუ დოლურაში მეტისმეტად ბევრი ნივთი იქნება მოთავსებული. ძლიერ დაბინძურებული სარეცხის რეცხვამ შეიძლება ბუშტუკის წარმოქმნას ხელი შეუშალოს.

პრობლემა	მოქმედება
შემიძლია ნებისმიერ დროს გავალო Addwash-ის კარი?	<ul style="list-style-type: none"> Addwash-ის კარი შეიძლება გაიხსნას მხოლოდ მაშინ, როდესაც წყ ინდიკატორი გამოჩნდება. თუმცა, ის არ იხსნება შემდეგ შემთხვევებშიც: <ul style="list-style-type: none"> როდესაც დუღილის ან გაშრობის პროცესი მიმდინარეობს და შიდა ტემპერატურა მაღალი ხდება თუ უსაფრთხოების მიზეზების გამო დააყენეთ ბლოკირება ბავშვებისთვის როდესაც ბარაბნის რეცხვის ან გაშრობის ციკლი მუშაობს, რომელიც არ მოიცავს სარეცხის დამატებას.
ეკრანზე გამოჩნდება გამაფრთხილებელი შეტყობინება, რომ დოზატორი ღიაა.	<ul style="list-style-type: none"> შეამოწმეთ, არის თუ არა სარეცხი საშუალების უჯრა სათანადოდ დახურული. <ul style="list-style-type: none"> გააღეთ სარეცხი საშუალების უჯრა და ხელახლა დახურეთ. დარწმუნდით, რომ ის სათანადოდ არის დახურული.
გაზრდილი რეცხვის დრო.	<ul style="list-style-type: none"> რეცხვის ფაქტობრივი დრო შესაძლოა განსხვავდებოდეს სავარაუდო დროისგან, რომელიც თავიდან იყო ნაჩვენები მართვის პანელზე თქვენ მიერ ციკლის არჩევისას.

თუ პრობლემა არ აღმოიფხვრება, დაუკავშირდით მომსახურების ცენტრს. მომსახურების ცენტრის ნომერი მითითებულია პროდუქტის იარლიყზე.



გაუმართაობის აღმოფხვრა

საინფორმაციო კოდები

სარეცხი მანქანის გაუმართაობის შემთხვევაში, ეკრანზე შეიძლება გამოჩნდეს საინფორმაციო კოდი. გაეცანით ქვემოთ მოცემულ ცხრილს და ეცადეთ მოძებნოთ შესაბამისი რეკომენდაცია.

კოდი	მოქმედება
შეამოწმეთ დრენაჟი	<p>სარეცხი მანქანა წყლისგან არ იცლება.</p> <ul style="list-style-type: none"> დარწმუნდით, რომ წყლის გამოსასვები მილი არ არის გაყინული ან დაბლოკილი. დარწმუნდით, რომ წყლის გამოსასვები მილი სწორად არის მორგებული. მისი მდგომარეობა დამოკიდებულია შეერთების ტიპზე. განმინდეთ ნარჩენების ფილტრი, რომელიც შეიძლება დაბინძურებული იყოს. შეამოწმეთ წყლის გამოსასვები მილი მთელს სიგრძეზე, სადრენაჟე სისტემამდე და დარწმუნდით, რომ არ არის გადაგრეხილი. თუ ეს საინფორმაციო კოდი ეკრანიდან არ გაქრება, დაუკავშირდით კლიენტთა მომსახურების ცენტრს.
შეამოწმეთ წყლის მიწოდება	<p>წყლის მიწოდება არ ხდება.</p> <ul style="list-style-type: none"> დარწმუნდით, რომ წყლის ონკანი გახსნილია. დარწმუნდით, რომ წყლის მილები არ არის დაბლოკილი. დარწმუნდით, რომ წყლის ონკანები არ არის გაყინული. დარწმუნდით, რომ სარეცხ მანქანას წყალი სათანადო წნევით მიეწოდება. დარწმუნდით, რომ ცივი და ცხელი წყლის ონკანები სათანადოდ არის დაკავშირებული სარეცხ მანქანასთან. განმინდეთ ფილტრის ბადე, რადგან შეიძლება გაუმართაობა მისი დაბინძურების ბრალი იყოს. საინფორმაციო კოდის გამოჩენის შემდეგ ყველა ლილაკი 3 წუთით გამოირთვება. როდესაც „შეამოწმეთ წყლის მიწოდება“ შეტყობინება გამოჩნდება, სარეცხი მანქანა წყლისგან 3 წუთში დაიცლება. იმავდროულად, „ჩართვის“ ლილაკი აქტიური არ იქნება.
შეამოწმეთ წყლის საზები	<ul style="list-style-type: none"> დარწმუნდით, რომ ცივი წყლის მიწოდების მილი მჭიდროდაა დაკავშირებული ცივი წყლის ონკანთან. თუ ცივი წყლის მილს ცხელი წყლის ონკანთან შეაერთებთ, ამან შეიძლება ზოგიერთი ციკლის დროს სარეცხის დეფორმაცია გამოიწვიოს.



კოდი	მოქმედება
ალმოჩენილია დაუბალანსებელი სარეცხი	ბრუნვის ფუნქცია არ მუშაობს. <ul style="list-style-type: none"> დარწმუნდით, რომ სარეცხი თანაბრადაა გადაწვინებული. დარწმუნდით, რომ სარეცხი მანქანა მოთავსებულია ბრტყელ, მყარ ზედაპირზე. ხელახლა გადაწვინდეთ სარეცხი. თუ მხოლოდ ერთ ნივთს რეცხავთ, მაგალითად, სააბაზანოს ხალათს ან ჭინსის შარვალს, საბოლოო წურვის ციკლი შეიძლება არასათანადოდ წარიმართოს და ეკრანზე გამოჩნდეს „ალმოჩენილია დაუბალანსებელი სარეცხი“ საკონტროლო შეტყობინება.
კარი ღიაა	სარეცხი მანქანის მუშაობა ღია კარით. <ul style="list-style-type: none"> დარწმუნდით, რომ კარი სათანადოდაა დაკეტილი. დარწმუნდით, რომ სარეცხი არ არის მოყოლილი დახურულ კარებში.
Addwash კარი ღიაა (მხოლოდ გარკვეული მოდელები)	ეს შეტყობინება ჩნდება, როცა ალებთ Addwash კარს ღილაკზე დაწყება/შეჩერება (დააჭირეთ დასაწყებად) დაჭერის გარეშე. თუ ეს მოხდება, შეასრულეთ ერთ-ერთი შემდეგი მოქმედება: <ul style="list-style-type: none"> მიაჭირეთ Addwash კარს, რომ სათანადოდ დაიხუროს. ამის შემდეგ ხანგრძლივად დააჭირეთ ღილაკს დაწყება/შეჩერება (დააჭირეთ დასაწყებად) და სცადეთ ხელახლა. სარეცხის დასამატებლად გააღეთ Addwash კარი და ჩადეთ სარეცხი. სათანადოდ დახურეთ Addwash კარი. ამის შემდეგ ხანგრძლივად დააჭირეთ ღილაკს დაწყება/შეჩერება (დააჭირეთ დასაწყებად), რომ განახლდეს მუშაობა.
OC	სარეცხი მანქანიდან წყალი გადმოდის. <ul style="list-style-type: none"> ბრუნვის ციკლის შემდეგ ხელახლა ჩართეთ. თუ ეს საინფორმაციო კოდი ეკრანიდან არ გაქრება, დაუკავშირდით Samsung-ის ადგილობრივ მომსახურების ცენტრს.
LC, LC1	შეამოწმეთ წყლის გამოსაშვები მილი. <ul style="list-style-type: none"> დარწმუნდით, რომ წყლის გამოსაშვები მილის ბოლო იატაკს არ ეხება. დარწმუნდით, რომ წყლის გამოსაშვები მილი დაბლოკილი არ არის. თუ ეს საინფორმაციო კოდი ეკრანიდან არ გაქრება, დაუკავშირდით კლიენტთა მომსახურების ცენტრს.
3C	შეამოწმეთ დოლურის ძრავის გამართულობა. <ul style="list-style-type: none"> სცადეთ ხელახლა გაუშვათ ციკლი. თუ ეს საინფორმაციო კოდი ეკრანიდან არ გაქრება, დაუკავშირდით კლიენტთა მომსახურების ცენტრს.



გაუმართაობის აღმოფხვრა

კოდი	მოქმედება
3CP	<p>უნდა შემოწმდეს ელექტრონული კონტროლის სისტემა.</p> <ul style="list-style-type: none"> სცადეთ ხელახლა გაუშვით ციკლი. თუ ეს საინფორმაციო კოდი ეკრანიდან არ გაქრება, დაუკავშირდით კლიენტთა მომსახურების ცენტრს.
UC	<p>შეამოწმეთ პულსატორის ძრავის გამართულობა.</p> <ul style="list-style-type: none"> შეამოწმეთ ელექტროენერჯის წყაროს გამართულობა. თუ ეს საინფორმაციო კოდი ეკრანიდან არ გაქრება, დაუკავშირდით კლიენტთა მომსახურების ცენტრს.
	<p>დაფიქსირდა დაბალი ძაბვა.</p> <ul style="list-style-type: none"> დარწმუნდით, რომ დენის სადენი როზეტში სათანადოდაა შეერთებული. თუ ეს საინფორმაციო კოდი ეკრანიდან არ გაქრება, დაუკავშირდით კლიენტთა მომსახურების ცენტრს.
HC	<p>შეამოწმეთ მაღალტემპერატურული რეჟიმის გამაცხელებელი.</p> <ul style="list-style-type: none"> თუ ეს საინფორმაციო კოდი ეკრანიდან არ გაქრება, დაუკავშირდით კლიენტთა მომსახურების ცენტრს.
1C	<p>წყლის დონის კონტროლის სენსორი გამართულად არ მუშაობს.</p> <ul style="list-style-type: none"> გამორთეთ სარეცხი მანქანა და ხელახლა გაუშვით ციკლი. თუ ეს საინფორმაციო კოდი ეკრანიდან არ გაქრება, დაუკავშირდით კლიენტთა მომსახურების ცენტრს.
AC	<p>შეამოწმეთ კავშირი მთავარ და დამხმარე ელექტრო სქემებს შორის.</p> <ul style="list-style-type: none"> გამორთეთ სარეცხი მანქანა და ხელახლა გაუშვით ციკლი. თუ ეს საინფორმაციო კოდი ეკრანიდან არ გაქრება, დაუკავშირდით კლიენტთა მომსახურების ცენტრს.
8C	<p>MEMS (მიკროელექტრომექანიკური სისტემის) სენსორი არ მუშაობს გამართულად.</p> <ul style="list-style-type: none"> გამორთეთ სარეცხი მანქანა და ხელახლა გაუშვით ციკლი. თუ ეს საინფორმაციო კოდი ეკრანიდან არ გაქრება, დაუკავშირდით კლიენტთა მომსახურების ცენტრს.
AC6	<p>შეამოწმეთ კავშირი მთავარ და ინვენტორულ ელექტრონულ სქემებს შორის.</p> <ul style="list-style-type: none"> ვითარებიდან გამომდინარე, სარეცხი მანქანა შეიძლება ავტომატურად დაუბრუნდეს ნორმალური მუშაობის რეჟიმს. გამორთეთ სარეცხი მანქანა და ხელახლა გაუშვით ციკლი. თუ ეს საინფორმაციო კოდი ეკრანიდან არ გაქრება, დაუკავშირდით კლიენტთა მომსახურების ცენტრს.



კოდი	მოქმედება
DC1	<p>მთავარი კარის ჩაკეტვა/გაღების სისტემა სათანადოდ არ მუშაობს.</p> <ul style="list-style-type: none"> გამორთეთ სარეცხი მანქანა და ხელახლა გაუშვით ციკლი. თუ ეს საინფორმაციო კოდი ეკრანიდან არ გაქრება, დაუკავშირდით კლიენტთა მომსახურების ცენტრს.
DC3	<p>Addwash-ის კარის საკეტი/განბლოკვა არ მუშაობს გამართულად.</p> <ul style="list-style-type: none"> გამორთეთ სარეცხი მანქანა და ხელახლა გაუშვით ციკლი. თუ ეს საინფორმაციო კოდი ეკრანიდან არ გაქრება, დაუკავშირდით კლიენტთა მომსახურების ცენტრს.

თუ რომელიმე საინფორმაციო კოდის ეკრანზე გამოჩენა რეგულარულად განმეორდება, დაუკავშირდით სამსუნგის ადგილობრივ მომსახურების ცენტრს.



სპეციფიკაციები

საპანო

ქსოვილის მოვლის ცხრილი

შემდეგი სიმბოლოები მიანიშნებს ქსოვილის მოვლის მიმართულებებზე. ტანსაცმლის მოვლის იარაღები მოიცავს შრობის, გათეთრების, შრობის და დაუთოვების ან, აუცილებლობის შემთხვევაში, ქიმშენდის სიმბოლოებს. სიმბოლოების გამოყენება უზრუნველყოფს შეთანხმებულობას ადგილობრივი და იმპორტირებული ტანსაცმლის მწარმოებლებს შორის. დაიცავით მოვლის იარაღის მითითებები, რათა მაქსიმალურად გაზარდოთ ტანსაცმლის მომსახურების ვადა და შეამციროთ რეცხვასთან დაკავშირებული პრობლემები.

რეცხვა

	95 °C ნორმალური ქსოვილის რეცხვა.
	60 °C ნორმალური ქსოვილის რეცხვა.
	60 °C რბილი ქსოვილის რეცხვა.
	40 °C ნორმალური ქსოვილის რეცხვა.
	40 °C რბილი ქსოვილის რეცხვა.
	40 °C ძალიან რბილი ქსოვილის რეცხვა.
	30 °C ნორმალური ქსოვილის რეცხვა.
	30 °C რბილი ქსოვილის რეცხვა.
	30 °C ძალიან რბილი ქსოვილის რეცხვა.
	ხელით რეცხვა.
	არ გარეცხოთ.

შენიშვნა

სარეცხ აპანანაში ნაჩვენები რიცხვები აღნიშნავს რეცხვის მაქსიმალურ ტემპერატურას ცელსიუსის გრადუსებში, რომლის გადაჭარბება დაუშვებელია.



გათეთრება

	დაშვებულია ნებისმიერი მათეთრებლის გამოყენება.
	დაშვებულია მხოლოდ ჟანგბადიანი მათეთრებლის გამოყენება.
	არ გაათეთროთ.

შრობა

	დოლურაში გამშრობა/ნორმალური ტემპერატურა/მაქსიმალური ტემპერატურა გამოსავლისას 80 °C.
	დოლურაში გამშრობა/დაბალი ტემპერატურა/მაქსიმალური ტემპერატურა გამოსავლისას 60 °C.
	არ გააშროთ დოლურაში
	შრობა გაფენით.
	შრობა თოვზე გაკიდებით.
	შრობა ბრტყელ ზედაპირზე.
	შრობა ბრტყელ ზედაპირზე გაკიდებით.
	შრობა გაფენით ჩრდილში.







	შრობა თოვზე გაკიდებით ჩრდილში.
	შრობა ბრტყელ ზედაპირზე ჩრდილში.
	შრობა ბრტყელ ზედაპირზე გაკიდებით ჩრდილში.

შენიშვნა

- წერტილებით აღნიშნულია საშრობის შრობის დონე.
- ხაზები შრობის ტიპსა და ადგილს აღნიშნავს.









დაუთოება

	დაუთოება, როდესაც ძირის მაქსიმალური ტემპერატურაა 200 °C.
	დაუთოება, როდესაც ძირის მაქსიმალური ტემპერატურაა 150 °C.
	დაუთოება, როდესაც ძირის მაქსიმალური ტემპერატურაა 110 °C. სიფრთხილედ ორთქლის ჭავლიანი უთოების გამოყენებისას (მუშაობს ორთქლის გარეშე).
	არ გააუთოოთ.

შენიშვნა

წერტილები დაუთოების ტემპერატურის დიაპაზონს უჩვენებს (რეგულატორი, ორთქლი, სამგზავრო უთოები და საუთოო მანქანები)

პროფესიონალური ზრუნვა

	პროფესიონალური ქიმიწმენდა პერქლორეთილენში და/ან ნახშირწყალბადებში (მძიმე ბენზინები) ნორმალური პროცესის საშუალებით.
	პროფესიონალური ქიმიწმენდა პერქლორეთილენში და/ან ნახშირწყალბადებში (მძიმე ბენზინები) რბილი პროცესის საშუალებით.
	პროფესიონალური ქიმიწმენდა ნახშირწყალბადებში (მძიმე ბენზინები) ნორმალური პროცესის საშუალებით.
	პროფესიონალური ქიმიწმენდა ნახშირწყალბადებში (მძიმე ბენზინები) რბილი პროცესის საშუალებით.
	არ ექვემდებარება ქიმიწმენდას.
	პროფესიონალური სველი წმენდა.
	მსუბუქი პროფესიონალური სველი წმენდა.
	ძალიან მსუბუქი პროფესიონალური სველი წმენდა.
	არ ექვემდებარება სველ წმენდას.

შენიშვნა

- წრეში ნაჩვენებია ასოები აღნიშნავს გამსხნელებს (P, F), რომლებიც ქიმიწმენდისას ან სველი წმენდისას გამოიყენება (W).
- ჩვეულებრივ, სიმბოლოების ქვეშ ნაჩვენები ხაზები აღნიშნავს უფრო რბილ დამუშავებას (მაგ., რბილ ციკლს განსაკუთრებით მგრძნობიარე საგნებისთვის). ორმაგი ხაზი მიუთითებს მოვლის დონეებზე განსაკუთრებით რბილი დამუშავებით.



სპეციფიკაციები

გარემოს დაცვა

- ეს მოწყობილობა გადამუშავებულია მასალისგან არის დამზადებული. თუ მის უტილიზებას გადაწყვეტთ, დაიცავით ნარჩენების უტილიზაციის ადგილობრივი წესები. გადაჭრით დენის სადენი, რათა მოწყობილობის მიერთება დენის წყაროსთან ველარ მოხერხდეს. მოხსენით ხუფი, რათა ცხოველები და ბავშვები არ აღმოჩნდნენ ჩაკეტილები მოწყობილობაში.
- ნუ გადააჭრებთ სარეცხი საშუალების იმ რაოდენობას, რომელიც სარეცხი საშუალების მწარმოებლის ინსტრუქციაშია მოცემული.
- ჟანგის მოსაშორებელი პროდუქტები და მათეთრებლები რეცხვის ციკლამდე მხოლოდ აუცილებლობისას გამოიყენეთ.
- დაზოგეთ წყალი და ელექტროენერგია, რისთვისაც მხოლოდ სრული დატვირთვით რეცხვა გამოიყენეთ (ზუსტი რაოდენობა გამოყენებულ პროგრამაზეა დამოკიდებული).

სპეციფიკაციების ცხრილი

„*“ ვარსკვლავ(ებ)ი ნიშნავს მოდელის ვარიანტს და შესაძლოა იცვლებოდეს შემდეგ საზღვრებში:(0-9) ან (A-Z).

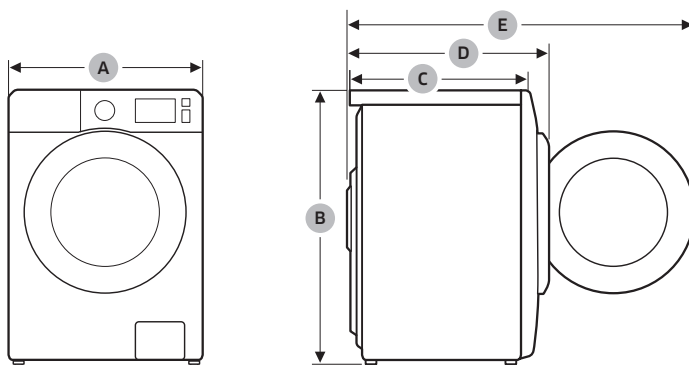

ტიპი		სარეცხი მანქანა ფრონტალური ჩატვირთვით
მოდელის დასახელება		WW9*AG*S4***
ზომები	A (სიგანე)	600 მმ
	B (სიმაღლე)	850 მმ
	C (სიღრმე)	480 მმ
	D	540 მმ
	E	1010 მმ
წყლის წნევა		50-800 კპა
სუფთა წონა		58,0 კგ
ჩატვირთვის მაქსიმალური წონა	რეცხვა და წურვა	9,0 კგ
ელექტროენერგიის მოხმარება	რეცხვა და გაცხელება	ცვლადი დენი 220-240 ვ/50 ჰც
წურვის ბრუნები		1900-2300 ვტ
		1400 ბრ/წთ

ტიპი		სარეცხი მანქანა ფრონტალური ჩატვირთვით	
მოდელის დასახელება		WW8*AG*S2***	WW7*AG*S2***
ზომები	A (სიგანე)	600 მმ	
	B (სიმაღლე)	850 მმ	
	C (სიღრმე)	450 მმ	
	D	510 მმ	
	E	980 მმ	
წყლის წნევა		50-800 კპა	
სუფთა წონა		55,0 კგ	52,0 კგ
ჩატვირთვის მაქსიმალური წონა	რეცხვა და წურვა	8,0 კგ	7,0 კგ
ელექტროენერგიის მოხმარება	რეცხვა და გაცხელება	ცვლადი დენი 220-240 ვ/50 ჰც	1900-2300 ვტ
წურვის ბრუნები		1200 ბრ/წთ	

შენიშვნა

ხარისხის გაუმჯობესების მიზნიდან გამომდინარე, დიზაინი და სპეციფიკაცია ექვემდებარება ცვლილებას წინასწარი შეტყობინების გარეშე.

צבמծ



צבמבא



გაქვთ შეკითხვები ან კომენტარები?

ქვეყანა	დაგვირეკეთ	ან ეწვიეთ ჩვენს ვებ-გვერდს
RUSSIA	8-800-555-55-55	www.samsung.com/ru/support
BELARUS	810-800-500-55-500	www.samsung.com/ru/support
GEORGIA	0-800-555-555	www.samsung.com/support
ARMENIA	0-800-05-555	www.samsung.com/ru/support
AZERBAIJAN	0-88-555-55-55	www.samsung.com/ru/support
AZAKHSTAN	8-10-800-500-55-500 (GSM: 7799)	www.samsung.com/kz_ru/support
UZBEKISTAN	00-800-500-55-500 (GSM: 7799, 0799 (Uztelecom))	www.samsung.com/uz_ru/support
KYRGYZSTAN	"00-800-500-55-500 (GSM: 9977)"	www.samsung.com/kz_ru/support
TAJIKISTAN	"8-10-800-500-55-500 (GSM: 8888)"	www.samsung.com/kz_ru/support
MONGOLIA	1800-25-55	www.samsung.com/kz_ru/support
UKRAINE	0-800-502-000	www.samsung.com/ua/support
MOLDOVA	+373-22-667-400	www.samsung.com/support



DC68-04474A-00

Paltaryuyan maşın

İstifadəçi təlimatı

WW9*AG*****/WW8*AG*****/WW7*AG*****

SAMSUNG



Mündəricat

Təhlükəsizlik təlimatları	4
Təhlükəsizlik təlimatları haqqında nələri bilməlisiniz	4
Vacib təhlükəsizlik nişanları	4
Vacib ehtiyat tədbirləri	5
Məşinin quraşdırılması haqqında vacib xəbərdarlıq	6
Quraşdırılma zamanı ehtiyat tədbirləri	8
İstifadə barədə vacib xəbərdarlıq	8
İstifadə zamanı ehtiyat tədbirləri	10
Təmizlik barədə vacib xəbərdarlıqlar	12
Elektrik və elektron avadanlıqların utilizasiyası (WEEE) haqqında təlimatlar	13
Quraşdırılma	14
Paketə nə daxildir?	14
Quraşdırılma tələbləri	16
Addım-addım quraşdırılma	18
İstifadəyə hazırlıq	28
İlkin quraşdırma	28
Camaşırma təlimatları	29
Yuyucu vasitə konteynerindən istifadə təlimatları	32
İstismar	35
İdarəetmə paneli	35
Dövrənin başladılması	37
Dövrə icmalı	38
Дополнительные функции (Əlavə funksiyalar)	41
Системные функции (Sistem funksiyaları)	44
Xüsusi funksiyalar	46
SmartThings	47
Açıq mənbə kodu bəyanatı	48
Texniki xidmət	49
Очистка барабана+ (Barabanın təmizlənməsi+)	49
Qəza vəziyyətində suyun boşaldılması	50
Təmizləmə	51
Paltaryuyan məşinin donunun açılması	54
Uzun müddət istifadəsiz qalan məşinə qulluq	54





Nasazlıqların aradan qaldırılması	55
Yoxlanmalı olan nöqtələr	55
İnformasiya kodları	60
Xüsusiyyətlər	63
Parçalara qulluq cədvəli	63
Ətraf mühitin qorunması	65
Xüsusiyyətlər cədvəli	65





Təhlükəsizlik təlimatları

Yeni Samsung paltaryuyan maşını əldə etdiyiniz üçün sizi təbrik edirik. Bu təlimat kitabçasına avadanlığınızın quraşdırılması, istifadəsi və ona qulluğun göstərilməsi haqqında vacib məlumatlar daxildir. Paltaryuyan maşınınızın çoxsaylı üstünlük və funksiyalarından tam yararlanmaq üçün bu kitabçanı oxumağa vaxt ayırmağınızı xahiş edirik.

Təhlükəsizlik təlimatları haqqında nələri bilməlisiniz

Yeni avadanlığınızın geniş imkan və funksiyalarından təhlükəsiz və səmərəli istifadə etmək üçün bu kitabçanı diqqətlə oxuyun. Gələcəkdə müraciət etmək üçün kitabçanı avadanlığın yaxınlığında təhlükəsiz yerdə saxlayın. Avadanlıqdan yalnız təyinatı üzrə və bu təlimatlarda göstərilən qaydada istifadə edin.

Kitabçada yer verilən Xəbərdarlıqlar və Təhlükəsizlik təlimatları meydana gələ biləcək bütün mümkün hal və vəziyyətləri əhatə etmir. Paltaryuyan maşınınızı quraşdıran, texniki xidmət göstərən və maşını istismar edən zaman sizdən sağlam məntiq çərçivəsində, ehtiyatla və diqqətlə hərəkət etmək tələb olunur.

İstifadəçi təlimatları müxtəlif modelləri əhatə etdiyinə görə paltaryuyan maşınınızın xarakteristikası bu kitabçada təsvir edilənlərdən bir qədər fərqlənə bilər və bütün xəbərdarlıq nişanları bu maşına aid olmaya bilər. Hə hansı narahatlığınız və ya sualınız varsa, ən yaxın servis mərkəzi ilə əlaqə saxlayın və ya www.samsung.com saytıdan yardım və məlumat əldə edin.

Vacib təhlükəsizlik nişanları

Kitabçadakı nişan və işarələrin mənaları:

XƏBƏRDARLIQ

Ağır xəsarət, ölüm və/və ya mülkiyyətə zərərin toxunması ilə nəticələnə biləcək təhlükələr və ya təhlükəli hərəkətlər.

DİQQƏT

Xəsarət və/və ya mülkiyyətə zərərin toxunması ilə nəticələnə biləcək təhlükələr və ya təhlükəli hərəkətlər.

QEYD

Xəsarət və ya maddi zərər riskinin mövcud olduğunu bildirir.

Bu xəbərdarlıq nişanları özünüza və başqalarına xəsarət yetirməyinizin qarşısını almaq üçündür.

Lütfən onlara dəqiqliklə əməl edin.

Oxuduqdan sonra gələcəkdə müraciət etmək üçün kitabçanı təhlükəsiz yerdə saxlayın.

Avadanlıqdan istifadə etməzdən əvvəl bütün təlimatları oxuyun.

Bütün elektrik avadanlıqları və hərəkət edən hissələri olan avadanlıqlarda olduğu kimi, potensial təhlükələr mövcuddur. Avadanlığın təhlükəsiz istismarı üçün istismar qaydaları ilə tanış olun və ondan istifadə edərkən ehtiyatlı olun.



Vacib ehtiyat tədbirləri

XƏBƏRDARLIQ

Avadanlıqdan istifadə zamanı yanğın, elektrik zərbəsi və ya xəsarət riskini azaltmaq üçün aşağıdakılar daxil olmaqla, əsas ehtiyat tədbirlərinə əməl edin.

1. Bu avadanlıq fiziki, sensor və ya əqli imkanları məhdud və ya təcrübəsi, yaxud biliyi olmayan şəxslər (o cümlədən uşaqlar) tərəfindən təhlükəsizliklərinə görə məsul bir şəxs tərəfindən avadanlıqdan istifadə ilə bağlı nəzarət və ya təlimat təmin edilmədən istifadə edilmək üçün nəzərdə tutulmayıb.
2. **Avropada istifadə üçün:** Bu avadanlıq 8 yaşında olan və ya daha böyük uşaqlar, eləcə də fiziki, sensor və ya əqli imkanları məhdud olan, yaxud təcrübə və biliyi olmayan şəxslər tərəfindən avadanlıqdan təhlükəsiz istifadə üçün nəzarət və ya təlimat təmin edildikdə və əlaqədar təhlükələr başa düşüldükdə istifadə edilə bilər. Uşaqlar avadanlıqla oynamamalıdır. Uşaqlar avadanlığın təmizliyini və ya texniki qulluğunu nəzarətsiz həyata keçirməməlidirlər.
3. Avadanlıqla oynamamaları üçün uşaqlara nəzarət edilməlidir.
4. Elektrik kabeli zədələndikdə təhlükənin qarşısını almaq üçün o, istehsalçı, onun servis xidmətinin əməkdaşı və ya bənzər kvalifikasiyalı şəxslər tərəfindən əvəzlənməlidir.
5. Avadanlıqla birlikdə təmin edilən şlanq dəstlərindən istifadə edilməli, köhnə şlanq dəstlərindən təkrar istifadə edilməməlidir.

Təhlükəsizlik təlimatları

6. Avadanlığın altında havalandırma dəliyi varsa, xalılar dəliyi qapamamalıdır.
7. **Avropada istifadə üçün:** Yaşı 3-dən az olan uşaqlar daimi nəzarət altında olmadıqda, maşından uzaq yerdə qalmalıdır.
8. **DIQQƏT:** İstilik qoruyucusunun təsadüfən sönməsi təhlükəsinin qarşısını almaq üçün, bu qurğunu elektrik şəbəkəyə taymer kimi çöl keçirdişi qurğu ilə, və ya elektrik zəncirinə kommunal xidmətlər tərəfindən daimi yandırılıb, söndürmələrinə görə qadağandır.
9. Bu avadanlıq yalnız ev şəraitində istifadə üçündür və aşağıdakı şəraitlərdə istifadə üçün nəzərdə tutulmur:
 - mağaza, ofis və başqa iş mühitlərində xidməti mətbəx sahələrində;
 - ferma evlərində;
 - hotel, motel və başqa yaşayış tipli mühitlərdə müştərilər tərəfindən;
 - “yataq və səhər yeməyi” tipli müəssisələrdə;
 - Çoxmənzilli yaşayış evlərində ortağ istifadə üçün nəzərdə tutulan yerlərdə və ya camaşırxanalarda.

Maşının quraşdırılması haqqında vacib xəbərdarlıq

XƏBƏRDARLIQ

Avadanlıq ixtisaslaşmış texniki mütəxəssis və ya servis şirkəti tərəfindən quraşdırılmalıdır.

- Əks halda elektrik zərbəsi, yanğın, partlayış, avadanlıqda problemlər və ya xəsarət meydana gələ bilər.

Avadanlıq ağırdır, ona görə də qaldırarkən ehtiyatlı olun.

Elektrik kabelini yerli elektrik enerjisi xüsusiyyətlərinə uyğun gələn divar şəbəkə girişinə möhkəm şəkildə taxın. Elektrik yuvasından yalnız bu avadanlıq üçün istifadə edin və uzadıcı kabeldən istifadə etməyin.

- Yuva bloku və ya kabelin uzadılması vasitəsilə başqa avadanlıqların qoşulması üçün eyni elektrik yuvasından istifadə etmək elektrik zərbəsi və ya yanğınlı nəticalənə bilər.
- Elektrik gərginliyi, tezlik və cərəyanın məhsulun xüsusiyyətlərində göstərilənlərlə eyni olmasını təmin edin. Əks halda elektrik zərbəsi və ya yanğınlı meydana gələ bilər.

Müntəzəm olaraq ştəpsel çəngəlini və kontakt nöqtələrini quru parça ilə təmizləyərək toz və ya su kimi yad maddələri kənarlaşdırın.

- Ştəpseli elektrik mənbəyindən ayırın və quru parça ilə təmizləyin.
- Əks halda elektrik zərbəsi və ya yanğınlı meydana gələ bilər.

Ştəpseli elektrik yuvasına kabelin səmti döşəməyə doğru olmaqla daxil edin.

- Ştəpseli elektrik yuvasına əks-istişamətdə daxil etsəniz, kabelin daxilindəki elektrik məftillər zədələnə, nəticədə elektrik zərbəsi və ya yanğınlı meydana gələ bilər.

Təhlükəli ola biləcəyinə görə bütün qablaşdırma materiallarını uşaqların əlinin çatmayacağı yerlərdə saxlayın.

- Torbanı başına keçirən uşaq boğula bilər.

Avadanlıq, elektrik kabeli və ya ştəpsel zədələnsə, sizə ən yaxın servis mərkəzi ilə əlaqə saxlayın.

Bu avadanlıq düzgün şəkildə torpaqlanmalıdır.

Avadanlığın torpaqlanmasını qaz borusu, plastik su borusu və ya telefon xətti üzərində həyata keçirməyin.

- Bu, elektrik zərbəsi, yanğınlı, partlayış və ya avadanlıqda problemlərin yaranması ilə nəticələnə bilər.
- Heç vaxt ştəpseli düzgün torpaqlanmamış elektrik yuvasına daxil etməyin və yerli və milli normalara əməl edildiyindən əmin olun.

Avadanlığı heç vaxt qızdırıcının və ya tezalışan materialların yanında quraşdırmayın.

Avadanlığı rütubətli, yağlı və ya tozlu yerlərdə və ya birbaşa gün şüasına, yaxud suyun təsirinə (yağış damlları) məruz qalan yerlərdə quraşdırmayın.

Avadanlığı aşağı temperaturlu yerlərdə quraşdırmayın.

- Şaxta boruların partlamasına səbəb ola bilər.

Avadanlığı qaz sızıntısının meydana gələ biləcəyi yerlərdə quraşdırmayın.

- Bu, elektrik zərbəsi və ya yanğınlı nəticalənə bilər.

Elektrik transformatorundan istifadə etməyin.

- Bu, elektrik zərbəsi və ya yanğınlı nəticalənə bilər.

Zədələnmiş ştəpsel, elektrik kabel və ya boşalmış elektrik yuvasından istifadə etməyin.

- Bu, elektrik zərbəsi və ya yanğınlı nəticalənə bilər.

Elektrik kabelini çəkməyin və ya həddən artıq əyməyin.

Elektrik kabelini burmayın və ya düyünləməyin.

Təhlükəsizlik təlimatları

Elektrik kabelini metal əşyanın üzərindən asmayın, üstünə ağır əşya qoymayın, kabeli əşyaların arasından keçirməyin və ya avadanlığın arxasına itələməyin.

- Bu, elektrik zərbəsi və ya yanğınlə nəticələnə bilər.

Ştəpseli elektrik mənbəyindən kabeli çəkməklə ayırmayın.

- Ştəpseli əlinizlə tutaraq elektrik mənbəyindən ayırın.
- Əks halda elektrik zərbəsi və ya yanğın meydana gələ bilər.

Avadanlıq elə yerləşdirilməlidir ki, ştəpsel, su təchizatı kranları və çirkab boruları əlinizin asanlıqla çatdığı yerdə olsun.

Məhsul səlahiyyəti olmayan xidmət təminatçısı, yaxud istifadəçinin özü tərəfindən təmir edildikdə və ya qeyri-peşəkar qaydada təmir edildikdə Samsung bu təmir və texniki təlimatlara diqqətlə əməl edilmədən göstərilən təmir cəhdinin səbəb olduğu hər hansı xəsarətə, məhsulun hər hansı zədələnməsinə və ya məhsulun təhlükəsizliyi ilə bağlı hər hansı başqa məsələyə görə məsuliyyət daşımır. Samsung-un təsdiq edilmiş xidmət təminatçılarından başqa hər hansı şəxs tərəfindən göstərilən təmir cəhdi nəticəsində məhsula dəyən hər hansı zərər zamanətlə əhatə olunmur.

Quraşdırılma zamanı ehtiyat tədbirləri

⚠ DİQQƏT

Avadanlığı elə yerləşdirin ki, ştəpselə əliniz asanlıqla çatsın.

- Əks təqdirdə elektrik zərbəsi və ya elektrik sızması ilə əlaqədar olaraq yanğın meydana gələ bilər.

Avadanlığı ağırlığına tab gətirə biləcək möhkəm və düz yerdə quraşdırın.

- Əks halda avadanlıqda qeyri-xarakterik vibrasiyalar, hərəkətlər, səs və ya problemlər yarana bilər.

İstifadə barədə vacib xəbərdarlıq

⚠ XƏBƏRDARLIQ

Avadanlığı su basıbsa, dərhal su və enerji təchizatını dayandırın və ən yaxın servis mərkəzi ilə əlaqə saxlayın.

- Ştəpselə yaş əllə toxunmayın.
- Əks halda elektrik zərbəsi meydana gələ bilər.

Avadanlıqdan qərribə səs gəlsə, yanıq qoxusu və ya tüstü varsa, dərhal ştəpseli elektrik mənbəyindən ayırın və ən yaxşı servis mərkəzi ilə əlaqə saxlayın.

- Əks halda elektrik zərbəsi və ya yanğın meydana gələ bilər.

Qaz sızması halında (məsələn, propan, təbii qaz kondensatı və s.) ştəpselə toxunmayın və dərhal məkanı havalandırın. Avadanlığa və ya ştəpselə toxunmayın.

- Ventilatorlardan istifadə etməyin.
- Qiğılıcımla partlayış və ya yanğınlə nəticələnə bilər.

Atmazdan əvvəl paltaryuyan maşının qapısındakı rıçaqı çıxarın.

- Avadanlığın içində qapalı qalan uşaq boğulub ölə bilər.

İsifadədən əvvəl paltaryuyan maşının altına bərkidilmiş qablaşdırma materiallarını (süngər, penoplast) kənarlaşdırdığınızdan əmin olun.

Benzin, kerosin, benzol, boya durulaşdırıcı, spirt və başqa partlayıcı maddələrlə çirkənlənmiş əşyaları yumayın.

- Bu, elektrik zərbəsi, yanğın və ya partlayışla nəticələnə bilər.

İstismar edilən zaman (yüksək temperaturla yuyulma/qurutma/fırlanma) paltaryuyan maşının qapısını güclə açmayın.

- Paltaryuyan maşından axan su yanma ilə nəticələnə və ya yerin sürüşkən olmasına səbəb ola bilər. Bu, xəsarətlə nəticələnə bilər.
- Qapını güclə açmaq avadanlığın zədələnməsi və ya xəsarətlə nəticələnə bilər.

Ştəpselə yağ əllə toxunmayın.

- Bu, elektrik zərbəsi ilə nəticələnə bilər.

Maşın istismar edilən zaman, onu elektrik kabelini elektrik mənbəyindən ayırmaqla söndürməyin.

- Elektrik kabelini yenidən elektrik yuvasına qoşmaq qıçılıma səbəb ola, nəticədə elektrik zərbəsi və ya yanğın meydana gələ bilər.

Uşaqların avadanlığın üstünə və içinə dırmanmağına icazə verməyin.

- Bu, elektrik zərbəsi, yanma və ya xəsarətlə nəticələnə bilər.

Paltaryuyan maşın istismar edilən zaman əlinizi və ya metal bir predmeti maşının altına salmayın.

- Bu, xəsarətlə nəticələnə bilər.

Avadanlığı elektrik mənbəyindən elektrik kabelini çəkməklə ayırmayın. Hər zaman ştəpseli möhkəm tutun və birbaşa elektrik yuvasından çəkin.

- Elektrik şəbəkəsinin zədələnməsi qısaqapanma, yanğın və/və ya elektrik zərbəsinə səbəb ola bilər.

Avadanlığı özünüz təmir etməyə, sökməyə və ya dəyişdirməyə çalışmayın.

- Standart qoruyucu xaricində qoruyucudan (məsələn, mis, dəmir məftil və s.) istifadə etməyin.
- Avadanlığı təmir etməyə və ya yenidən quraşdırmağa ehtiyac olduqda ən yaxın servis mərkəzi ilə əlaqə saxlayın.
- Əks halda elektrik zərbəsi, yanğın, avadanlıqda problemlər və ya xəsarət meydana gələ bilər.

Su kranına bərkidilən su təchizatı şlanqı boşalarsa və avadanlığı su basarsa, elektrik kabelini elektrik mənbəyindən ayırın.

- Əks halda elektrik zərbəsi və ya yanğın meydana gələ bilər.

Avadanlıq uzun müddət istifadə edilmədikdə və ya ildırım, yaxud tufan zamanı elektrik kabelini elektrik mənbəyindən ayırın.

- Əks halda elektrik zərbəsi və ya yanğın meydana gələ bilər.

Avadanlığın içinə hər hansı yad cisim daxil olarsa, elektrik kabeli elektrik mənbəyindən ayırın və Samsung Müştəri xidmətləri ilə əlaqə saxlayın.

- Bu, elektrik zərbəsi və ya yanğınla nəticələnə bilər.

Uşaqların (və ya ev heyvanlarının) paltaryuyan maşının içində və ya üstündə oynamalarına imkan verməyin.

Paltaryuyan maşının qapısı içəridən asanlıqla açılmır və içəridə qalan uşaq ciddi xəsarət ala bilər.



Təhlükəsizlik təlimatları

İstifadə zamanı ehtiyat tədbirləri

DİQQƏT

Paltaryuyan maşın yuyucu vasitə, çirk, qida tullantısı və s. kimi yad cisimlərlə çirkəndikdə elektrik kabelini elektrik mənbəyindən ayırın və maşını nəm, yumşaq parça ilə təmizləyin.

- Əks halda bu, rəngin solması, deformasiya, zədələnmə və ya paslanma ilə nəticələnə bilər.

Ön şüşə güclü təsir nəticəsində sına bilər. Paltaryuyan maşından istifadə edərkən ehtiyatlı olun.

- Şüşənin sınıması xəsarətlə nəticələnə bilər.

Paltaryuyan maşın uzun müddət istifadəsiz qaldıqda, su təchizatında nasazlıqlar yarandıqdan və ya su təchizatı şlanqı yenidən birləşdirildikdən sonra su kranını yavaş-yavaş açın.

- Su təchizatı şlanqı və ya su borusundakı hava təzyiqi avadanlığın bir hissəsinə zədələyə və ya su sızıntısı ilə nəticələnə bilər.

Suyun boşaldılması ilə əlaqədar xəta mesajı çıxdıqda, suyun boşaldılmasında problem olub-olmadığını yoxlayın.

- Suboşaltma problemi səbəbindən paltaryuyan maşın suya batmış vəziyyətdə istifadə edilərsə, elektrik zərbəsi və ya yanğın meydana gələ bilər.

Qapının arasında qalmaması üçün camaşırıları paltaryuyan maşına tam daxil edin.

- Camaşır qapıya ilişərsə, bu, camaşırın və ya paltaryuyan maşının zədələnməsi, yaxud su sızıntısı ilə nəticələnə bilər.

Paltaryuyan maşından istifadə edilmərsə, su təchizatını qapayın.

- Su təchizatı şlanqının birləşdiricisində bütün vintlərin yaxşı bərkidildiyini dəqiqləşdirin.

Rezin kipləşdirici və ön qapı şüşəsinin yad maddələr (məsələn, tullantı, sap, saç və s.) ilə çirkənlənib-çirkənmədiyini yoxlayın.

- Qapının arasında yad cisim qalarsa və ya qapı tamamilə qapanmazsa, su sızıntısı meydana gələ bilər.

Avadanlıqdan istifadəyə başlamazdan əvvəl su kranını açın, su təchizatı şlanqının birləşdiricisinin möhkəm bağlı olduğunu, su sızıntısı olmadığını dəqiqləşdirin.

- Su təchizatı şlanqının birləşdiricisində vintlər boş olarsa, su sızıntısı yarana bilər.

Satın aldığınız avadanlıq yalnız məişətdə istifadə üçün nəzərdə tutulur.

Avadanlıqdan biznes məqsədlərlə istifadə yanlış istifadə hesab edilir. Bu halda avadanlıq Samsung tərəfindən təmin edilən standart zamanətlə əhatə olunmayacaq və Samsung belə yanlış istifadənin səbəb olduğu nasazlıq və ya zədələrə görə cavabdeh hesab edilə bilməz.

Avadanlığın üstünə çıxmayın və ya başqa əşyalar (camaşır, yandırılmış şam, yandırılmış siqaret, kimyəvi maddə, metal əşya və s.) qoymayın.

- Bu, elektrik zərbəsi, yanğın, avadanlıqda problemlər və ya xəsarətlə nəticələnə bilər.

Avadanlığın səthinə həşəratlara qarşı vasitə kimi uçucu maddələr çiləməyin.

- Bu, insanların sağlamlığı üçün zərərli olmaqla yanaşı, elektrik zərbəsi, yanğın və ya avadanlıqda problemlərin yaranması ilə nəticələnə bilər.

Elektromaqnit sahəsi yaradan əşyaları paltaryuyan maşının yanında yerləşdirməyin.

- Bu maşının nasaz işləməsi səbəbindən xəsarətə gətirib çıxara bilər.



Yüksək temperaturla yuyulma və ya qurutma dövrəsində boşladılan su qaynar. Suya toxunmayın.

- Bu, yanma və ya xəsərlə nəticələnə bilər.

Suyun boşaldılma müddəti suyun temperaturundan asılıdır. Su temperaturu həddən artıq yüksək olduqda, suyun boşaldılması prosesi su soyuduqdan sonra başlayır.

Avadanlıqda xüsusi dövrə yoxdursa, suyadavamlı oturacaq örtüyü, ayaqaltı və ya geyimləri (*) yumayın, sıxmayın və ya qurutmayın.

(*): Yun yataq ləvazimatları, yağmurluqlar, balıqçı gödəkələri, xizək sürmək üçün şalvarlar, yataq torbaları, uşaq bezləri üçün örtüklər, idman kostyumları, velosiped, motosiklet və avtomobil örtükləri və s.

- Etiketlərində paltaryuyan nişanı olsa da, qalın və ya cod ayaqaltıları paltaryuyan maşında yumayın. Anormal vibrasiya səbəbindən bu, xəsərlə, paltaryuyan maşının, divarların, döşəmə və ya paltarların zədələnməsi ilə nəticələnə bilər.
- Rezin tərkibli kiçik xalıları və ya ayaqaltıları yumayın. Rezin hissə çıxsa, barabanın içinə yapışsa, bu işə suboşaltma probleminin yaranması kimi nasazlıqlara səbəb ola bilər.

Yuyucu vasitə konteyneri kənarlaşdırıldıqda, paltaryuyan maşını işlətməyin.

- Su sızıntısı səbəbindən bu, elektrik zərbəsi və ya xəsərlə nəticələnə bilər.

Qurutma zamanı və ya qurudulmadan dərhal sonra barabanın daxili səthinə toxunmayın.

- Bu, yanma ilə nəticələnə bilər.

Yuma və qurutma zamanı qapının şüşəsi isinin. Ona görə də qapı şüşəsinə toxunmayın.

Həmçinin uşaqların paltaryuyan maşının ətrafında oynamalarına və ya qapının şüşəsinə toxunmalarına icazə verməyin.

- Bu, yanma ilə nəticələnə bilər.

Əlinizi yuyucu vasitə konteynerinə salmayın.

- Əlinizin yuyucu vasitə yükləyici qurğuya ilişməsi nəticəsində xəsərlə meydana gələ bilər.

Toz yuyucu vasitədən istifadə edən zaman maye yuyucu vasitə dozatorunu (yalnız müvafiq modellərdə) çıxarın.

- Əks halda yuyucu vasitə konteynerindən su sızma bilər.

Paltaryuyan maşına camaşır xaricində hər hansı predmet (məsələn, ayaqqabı, qida tullantısı, heyvan) yerləşdirməyin.

- Güclü vibrasiya paltaryuyan maşının zədələnməsinə, yaxud ev heyvanının xəsərlə almasına, ölməsinə səbəb ola bilər.

Cihazın düyməsini sancaq, çəngəl, misnar və s. kimi kəsicilərlə basmaq olmaz.

- Bu, elektrik zərbəsinə və ya xəsərlə səbəb ola bilər.

Kosmetika mağazalarında və ya masaj salonlarında rast gəlinən yağ, krem və ya losyonlarla çirklənmiş camaşır yuyun.

- Bu, rezin kipləşdiricinin deformasiyaya uğramasına səbəb ola, su sızıntısı ilə nəticələnə bilər.

Sancaq, saç sancağı kimi metal əşyaları və ya ağırdıcı maddələri uzun müddət barabanda saxlamayın.

- Bu, barabanın paslanmasına səbəb ola bilər.
- Barabanın səthində pas yaranmağa başlayırsa, səthə (neytral) təmizləyici maddə tətbiq edin və süngərlə təmizləyin. Heç vaxt metal fırçadan istifadə etməyin.



Təhlükəsizlik təlimatları

Kimyəvi təmizləmə yuyucu vasitəsindən birbaşa istifadə etməyin və kimyəvi təmizləmə yuyucu vasitəsi ilə çirklənmiş camaşırı yumayın, yaxalamayın və ya sıxmayın.

- Yağın oksidləşməsi nəticəsində öz-özünə yanma və ya alovlanma meydana gələ bilər.

Su qızdırıcı/ısıdici cihazların suyundan istifadə etməyin.

- Bu, paltaryuyan maşında problemlərin yaranması ilə nəticələnə bilər.

Paltaryuyan maşında təbii əl sabunundan istifadə etməyin.

- Sabun sərtləşib paltaryuyan maşında toplanarsa, avadanlıqda problemlər, rəngdə dəyişmə, paslanma və ya pis qoxu meydana gələ bilər.

Corabları və büstqalterləri yuma torbasına yerləşdirin və başqa camaşırlarla birlikdə yuyun.

Yataq ləvazimatları kimi iri camaşırları yuma torbasında yumayın.

- Əks halda anormal vibrasiya səbəbindən xəsarət meydana gələ bilər.

Sərtləşmiş yuyucu vasitədən istifadə etməyin.

- Vasitə paltaryuyan maşının içində toplanarsa, su sızıntısı yaranma bilər.

Yuyulacaq geyim əşyalarının ciblərinin boş olduğunu dəqiqləşdirin.

- Qəpik, sancaq, mismar və ya daş kimi sərt, iti əşyalar avadanlıqda ciddi zədələnmə yarada bilər.

İri qayıqları, düymələri və ya başqa ağır əşyaları olan geyimləri yumayın.

Camaşırları rənginə, rənginin davamlılığına görə çeşidləyin, tövsiyə edilən dövrəni, su temperaturunu və əlavə funksiyaları seçin.

- Bu, rəngin solması və ya parçanın zədələnməsi ilə nəticələnə bilər.

Qapayan zaman uşaqların barmaqlarının qapının arasında qalmaması üçün ehtiyatlı olun.

- Əks halda xəsarət meydana gələ bilər.

Qoxu və kifin qarşısını almaq üçün barabanın qurumasına imkan yaratmaq üçün yuyulma dövrəsindən sonra qapını açıq saxlayın.

Ərpın toplanmasının qarşısını almaq üçün yuyulma dövrəsindən sonra yuyucu vasitə konteynerini açıq saxlayın və içini qurudun.

Təmizlik barədə vacib xəbərdarlıqlar

XƏBƏRDARLIQ

Avadanlığı üzərinə birbaşa su çiləməklə təmizləyin.

Turşuluq dərəcəsi yüksək olan təmizləyici maddədən istifadə etməyin.

Avadanlığı təmizləmək üçün benzin, həlledici və ya spirtdən istifadə etməyin.

- Bu, rəngin solması, deformasiya, zədələnmə, elektrik zərbəsi və ya yanğına nəticələnə bilər.

Təmizləməzdən və ya texniki xidmət göstərməzdən əvvəl avadanlığı elektrik yuvasından ayırın.

- Əks halda elektrik zərbəsi və ya yanğın meydana gələ bilər.



Elektrik və elektron avadanlıqların utilizasiyası (WEEE) haqqında təlimatlar

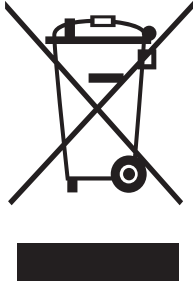

Məhsulun düzgün atılması (Elektrik və elektron avadanlıqların utilizasiyası) (Tullantıların ayrıca toplanması sisteminin olduğu ölkələrdə)

Məhsul, aksesuar və ya nəşrlər üzərindəki bu nişan məhsul və ya onun elektron aksesuarlarının (məsələn, enerji yükləyici cihaz, qulaqlıq, USB kabel) istismar müddətinin sonunda başqa məişət tullantıları ilə birlikdə atılmamalı olduğunu bildirir. Tullantıların nəzarətsiz atılması nəticəsində ətraf mühit və ya insan sağlamlığına dəyə biləcək zərərin qarşısını almaq üçün bu əşyaları başqa tullantı növlərindən ayırın və maddi resursların dayanıqlı təkrar istifadəsini dəstəkləmək üçün məsuliyyətlə utilizasiya edin.

Məişət istifadəçilərinə ekoloji cəhətdən təhlükəsiz utilizasiyanı harada və necə həyata keçirə biləcəkləri haqqında ətraflı məlumat üçün ya bu məhsulu satın aldığınız pərakəndə satıcı, ya da yerli hakimiyyət orqanı ilə əlaqə saxlamaq tövsiyə edilir.

Biznes istifadəçiləri təchizatçıları ilə əlaqə saxlamalı və satınalma müqaviləsinin şərtlərini nəzərdən keçirməlidirlər. Bu məhsul və onun elektron aksesuarları atılan zaman başqa istehsalat tullantıları ilə qarışdırılmamalıdır.

Samsung-un ətraf mühitin qorunması ilə əlaqədar öhdəlikləri, məhsulla əlaqəli normativ öhdəliklər, məsələn, REACH rəqlamenti, WEEE direktivi və ya batareyalardan istifadə normaları haqqında məlumat üçün www.samsung.com saytında dayanıqlı inkişaf səhifəmizə baş çəkin.

Quraşdırılma

Azərbaycan dili

Paltaryuyan maşının düzgün quraşdırılmasını təmin etmək, camaşırın yuyulması zamanı qəza hallarının qarşısını almaq üçün bu təlimatlara diqqətlə əməl edin.

Paketə nə daxildir?

Bütün hissələrin məhsul paketinə daxil edildiyindən əmin olun. Paltaryuyan maşın və ya hissələri ilə əlaqədar problemlərlə qarşılaşmırsınızsa, yerli Samsung müştəri xidməti və ya pərəkəndə satıcı ilə əlaqə saxlayın.

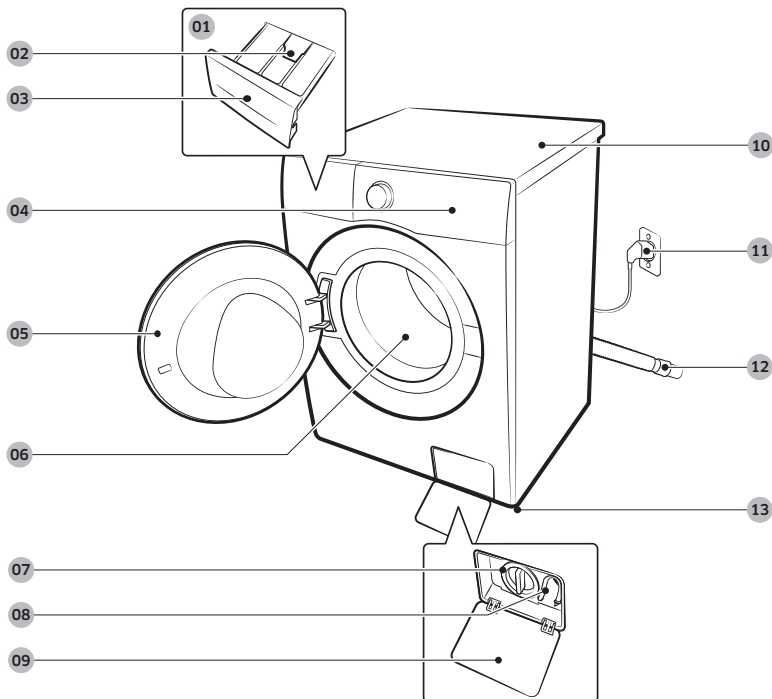

01 Yuyucu vasitənin əl ilə daxil edilməsi üçün dispenser

02 Dilçə

03 Yuyucu vasitə konteyneri

04 İdarəetmə paneli

05 Qapı

06 Baraban

07 Tullanı filtri

08 Qəza vəziyyətində suyun boşaldılması üçün şlanq

09 Filtr qapağı

10 İşçi səth

11 Elektrik kabeli

12 Suboşaltma şlanqı

13 Tənzimlənən ayaqlar

* Konteyner və/və ya dilçənin dizaynı modeldən asılı olaraq dəyişir.

14 Azərbaycan dili



Qayka açarı



Bolt qapaqları

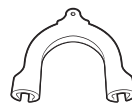

Şlanq tutqacı



Soyuq su şlanqı

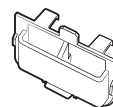
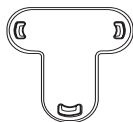

İsti su şlanqı

Maye yuyucu vasitə dozatoru:
(yalnız müəyyən modellərdə)Qapaq sabitləşdiricisi
(yalnız müəyyən modellərdə)

QEYD

- Qayka açarı: Daşınma boltlarını kənarlaşdırmaq və paltaryuyan maşını tarazlaşdırmaq üçün.
- Bolt qapaqları: Daşınma boltlarını kənarlaşdırdıqdan sonra dəlikləri qapamaq üçün. Təmin edilən bolt qapaqlarının sayı (3-6) modeldən asılıdır.
- Şlanq tutqacı: Suboşaltma şlanqını suboşaltma borusuna və ya su çanağına birləşdirmək üçün.
- Soyuq/isti su şlanqı: Paltaryuyan maşını su ilə təchiz etmək üçün. (İsti su şlanqları yalnız müəyyən modellər üçün nəzərdə tutulur.)
- Maye yuyucu vasitə dozatoru: Maye yuyucu vasitədən istifadə etmək üçün vasitəni yuyucu vasitə bölməsinə daxil edin.

Quraşdırılma

Quraşdırılma tələbləri

Elektrik təchizatı və torpaqlama

- Paltaryuyan maşın üçün ayrıca dövrə budağından istifadə edin.

Torpaqlanmanın düzgün aparılmasının təmin edilməsi üçün paltaryuyan maşınla birlikdə düzgün quraşdırılmış və torpaqlanmış elektrik yuvasında istifadə üçün üçkontaklı torpaqlama ştəpseli olan elektrik kabeli təchiz edilir.

Torpaqlanmanın düzgün aparıldığından əmin deyilsinizsə, kvalifikasiyalı elektrik və ya servis əməkdaşı ilə əlaqə saxlayın.

Təmin edilmiş ştəpselə dəyişiklik etməyin. Ştəpsel elektrik yuvasına uyğun gəlmirsə, uyğun yuvanın quraşdırılması üçün kvalifikasiyalı elektrikə zəng edin.

⚠ XƏBƏRDARLIQ

- Uzacıcı kabeldən istifadə ETMƏYİN.
- Yalnız paltaryuyan maşın ilə birlikdə təmin edilən elektrik kabelindən istifadə edin.
- Torpaqlayıcı naqili plastik su borusu, qaz xətti və ya isti su borusuna BİRLƏŞDİRMƏYİN.
- Düzgün quraşdırılmayan torpaqlayıcı naqillər elektrik zərbəsinə səbəb ola bilər.

Su təchizatı

Paltaryuyan maşın üçün müvafiq su təzyiqi 50 kPa və 800 kPa arasında dəyişir. 50 kPa-dan aşağı su təzyiqi su klapanının tam qapanmamasına səbəb ola bilər və ya baraban daha gec dolaraq paltaryuyan maşının sönməsi ilə nəticələnə bilər. Su yükləyici şlanqların paltaryuyan maşına çatması üçün su kranları paltaryuyan maşının arxa panelindən 120 sm. məsafədə olmalıdır.

Sızıntı riskini azaldın:

- Su kranlarından rahat istifadə edə bildiyinizdən əmin olun.
- Paltaryuyan maşın istifadə edilməyən zaman kranı qapayın.
- Müntəzəm olaraq su yükləyici şlanqın araqatında su sızıntısının olub-olmadığını yoxlayın.

⚠ DİQQƏT

Paltaryuyan maşından ilk dəfə istifadə etməzdən əvvəl su klapanı və kranlardakı birləşmələrdə hər hansı sızıntının olmadığını dəqiqləşdirin.

Suyun boşaldılması

Samsung 60-90 sm. hündürlüyə malik su basqısı borusundan istifadə etməyi tövsiyə edir. Suboşaltma şlanqı sıxacı vasitəsilə su basqısı borusuna birləşdirilməlidir və şlanq su basqısı borusunu tam tutmalıdır.

Döşəmə

Ən yüksək effektivliyə nail olmaq üçün paltaryuyan maşın möhkəm zəminli döşəmə üzərində qurulmalıdır. Vibrasiyanı və/və ya qeyri-bərabər yük ehtimalını azaltmaq üçün taxta döşəmələri möhkəmləndirmək lazım gələ bilər. Xalı örtüklər və yumşaq kafelli səthlər vibrasiyaya yaxşı müqavimət göstərmir və sıxma dövrəsində paltaryuyan maşının azca hərəkət etməsinə səbəb ola bilər.

DİQQƏT

Paltaryuyan maşını platforma və ya yaxşı dəstəklənməyən struktur üzərində quraşdırmayın.

Su temperaturu

Paltaryuyan maşını suyun dona biləcəyi yerlərdə quraşdırmayın, maşının su klapnlarında, nasoslarda və/və ya şlanqlarda hər zaman su qalır. Birləşmə hissələrində qalan donmuş su kəmərləri, nasosu və maşının başqa komponentlərini zədələyə bilər.

Aralıqda quraşdırılma

Stabil iş üçün minimum ara boşluğu aşağıdakı kimi olmalıdır:

Yanlar	25 mm
Üst	25 mm
Arxa	50 mm
Ön	550 mm

Paltaryuyan maşın və quruducu eyni yerdə quraşdırılıbsa, boşluğun qarşısında havalandırma üçün azı 550 mm açıq sahə olmalıdır. Təkliddə paltaryuyan maşın üçün havalandırma tələb olunmur.



Quraşdırılma

Addım-addım quraşdırılma

ADDIM 1 Yer seçin

Yerin tələb olunan xüsusiyyətləri:

- Düz, hamar, eləcə də havalandırma mane ola biləcək xalça və ya döşəmə olmamalıdır
- Birbaşa gün işığına məruz qalmayan yer
- Havalandırma və kabel üçün kifayət qədər yer olmalıdır
- Mühit temperaturu hər zaman (0 °C) donma temperaturundan yüksək olmalıdır
- İstilik mənbəyindən uzaq

QEYD

- Paltaryuyan maşından istifadə zamanı ifrat vibrasiyanın qarşısını almaq üçün hər şeydən əvvəl sabitlik haqqında düşünün.
- Paltaryuyan maşını möhkəm və düz döşəmə üzərində quraşdırın.
- Paltaryuyan maşını yumşaq döşəmə və ya döşəmə örtükləri üzərində quraşdırmayın.
- Paltaryuyan maşını taxta döşəmənin üstündə quraşdırırsınızsa, döşəməyə suya davamlı taxta panel (min 1.18 düym./30 mm qalınlıqda) quraşdırın. Həmçinin paltaryuyan maşını taxta döşəmənin kəməndə quraşdırmağı tövsiyə edirik.

ADDIM 2 Daşınma boltlarını kənarlaşdırın

Məhsulun bağlamasını açın və bütün daşınma boltlarını kənarlaşdırın.

QEYD

Daşınma boltlarının sayı modeldən asılı olaraq dəyişə bilər.

XƏBƏRDARLIQ

- Qablaşdırma materialları uşaqlar üçün təhlükəli ola bilər. Bütün qablaşdırma materiallarını (plastik torbalar, polistrol materiallar və s.) uşaqların əllərinin çatmadığı yere atın.
- Xəsarətin qarşısını almaq üçün daşınma boltlarını kənarlaşdırdıqdan sonra dəlikləri bolt qapaqları ilə qapayın. Paltaryuyan maşını daşınma boltları olmadan hərəkət etdirməyin. Paltaryuyan maşını başqa yerə keçirməzdən əvvəl daşınma boltlarını quraşdırın. Daşınma boltlarını gələcəkdə istifadə etmək üçün təhlükəsiz yerdə saxlayın.



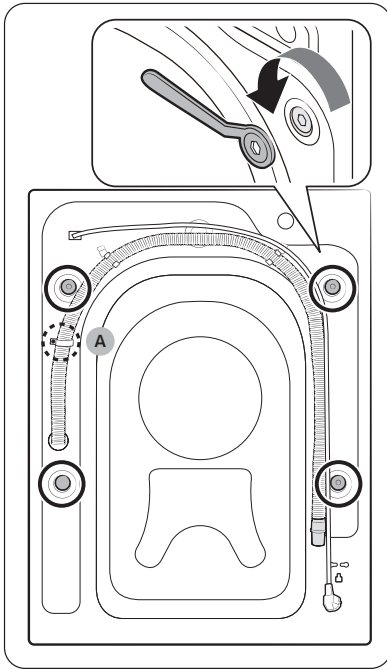

1. Paltaryuyan maşının arxa hissəsində daşınma boltlarını (şəkildə dairə ilə işarələnib) tapın.

⚠ DİQQƏT

- Şlanq sıxacını sabitləşdirən **vinti (A)** çıxarmayın.
2. Təmin edilən qayka açarı vasitəsilə bütün daşınma boltlarını saat əqrəbinin əksi istiqamətində fırladaraq açın.

📖 QEYD

Daşınma boltlarını gələcəkdə istifadə üçün mühafizə etməlisiniz.

Quraşdırılma

Azərbaycan dili

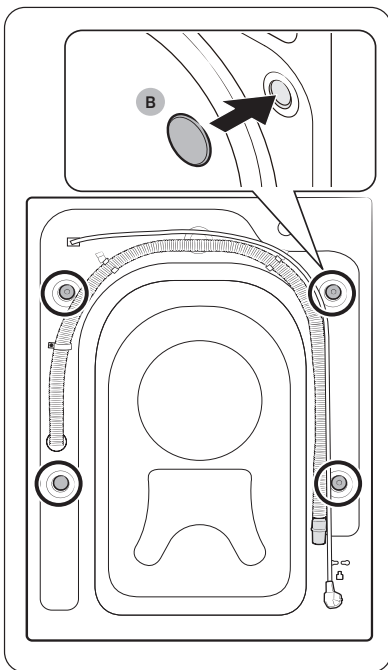

3. Bolt qapaqlarını (B) deliklərə daxil edin (şəkildə daıra ilə göstərilir).

ADDIM 3 Tənzimlənən ayaqları nizamlayın

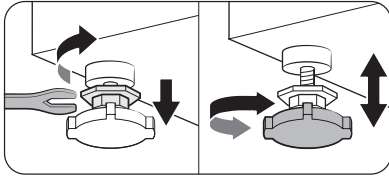

1. Paltaryuyan maşını yavaşca yerinə sürüşdürün. İfrat güc tətbiq etmək tənzimlənən ayaqları zədələyə bilər.
2. Tənzimlənən ayaqları əl ilə nizamlamaqla paltaryuyan maşını tarazlaşdırın.

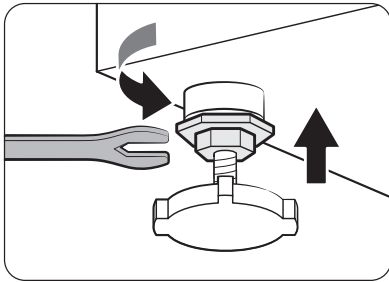

3. Tarazlaşdırma tamamlandıqdan sonra qayka açarından istifadə edərək qaykaları bərkidin.

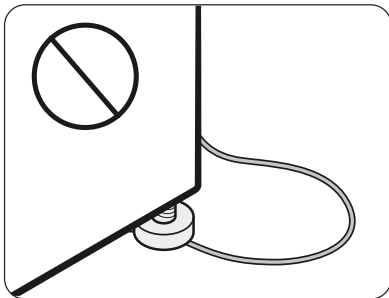

⚠ DİQQƏT

Məhsulu quraşdırın zaman tənzimlənən ayaqların elektrik kabelini əzmədiyini dəqiqləşdirin.

⚠ DİQQƏT

Paltaryuyan maşının vibrasiya səbəbindən hərəkət etməsinin və ya səs çıxarmasının qarşısını almaq üçün bütün tənzimlənən ayaqların döşəmə səthinə oturduğunu dəqiqləşdirin. Sonra paltaryuyan maşının silkəlmədiyini dəqiqləşdirin. Paltaryuyan maşın yırtılmırsa, qaykaları bərkidin.

Quraşdırılma

ADDIM 4 Su şlanqını birləşdirin

Təmin edilən su şlanqı modeldən asılı olaraq fərqli ola bilər. Təmin edilən su şlanqına müvafiq təlimatlara əməl edin.

Yivli krana birləşdirilmə

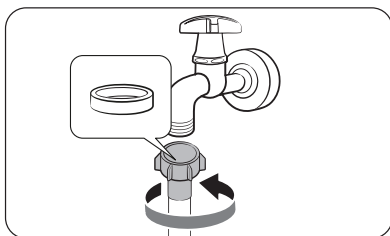

1. Su şlanqını su kranına birləşdirin, sonra bərkitmək üçün sağa çevirin.

⚠ DİQQƏT

Su şlanqını birləşdirməzdən əvvəl şlanq birləşdiricisində rezin şaybanı olduğunu dəqiqləşdirin. Şayba zədəlirdirsə və ya yoxdursa, şlanqdan istifadə etməyin.

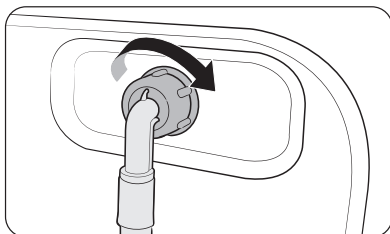

2. Su şlanqının digər ucunu paltaryuyan maşının arxasındakı yükləyici klapana birləşdirin, sonra bərkitmək üçün sağa çevirin.

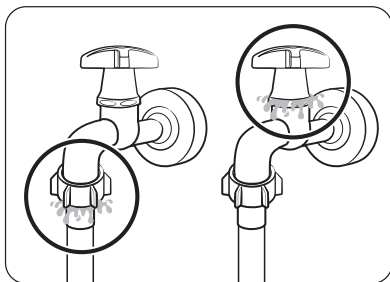

3. Su kranını yavaşca açın və birləşmə nöqtələrinin ətrafında hər hansı sızıntı olub-olmadığını yoxlayın. Su sızıntısı varsa, 1-ci və 2-ci addımı təkrar edin.

⚠ XƏBƏRDARLIQ

Su sızıntısı varsa, paltaryuyan maşının işini dayandırın və onu elektrik mənbəyindən ayırın. Sonra sızıntı su şlanqından qaynaqlandıqda yerli Samsung xidmət mərkəzi, su kranından qaynaqlandığı halda isə sanitariya-texnik ilə əlaqə saxlayın. Əks halda bu, elektrik zərbəsinə səbəb ola bilər.

⚠ DİQQƏT

Su şlanqını güc tətbiq edərək çəkməyin. Şlanq çox qıdsarsa, onu daha uzun, yüksəktəziqli şlanqla əvəzləyin.

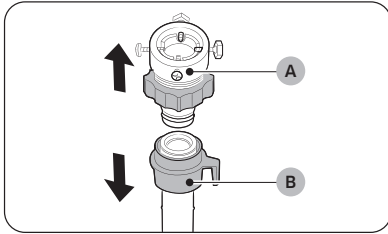
Yivsiz krana birləşdirilmə

1. Adapteri (A) su şlanqından (B) ayırın.

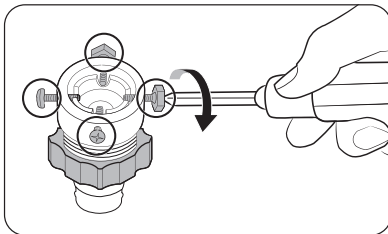

2. Phillips vintəçanın köməyiylə adapterin üzərində dörd vinti boşaldın.

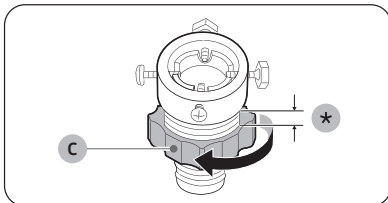

3. Adapteri tutun və **detalı (C)** 5 mm boşaltmaq üçün ox istiqamətində çevirin.

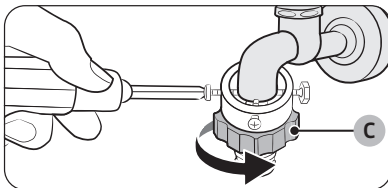

4. Adapteri su kranına keçirin, sonra adapteri qaldıraraq vintləri bərkidin.
5. Bərkitmək üçün **detalı (C)** ox istiqamətində çevirin.

Quraşdırılma

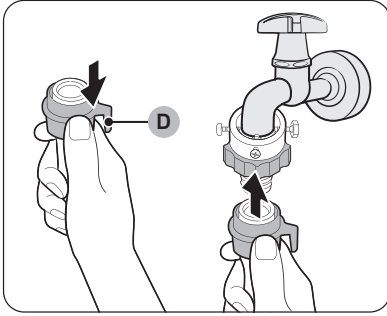

6. Su şlanqındakı **detalı (D)** aşağı çəkib su şlanqını adapterə birləşdirin. Sonra **detalı (D)** buraxın. Şlanq çıxqıltı səsi ilə adapterə birləşir.

7. Su şlanqının birləşdirilməsini tamamlamaq üçün "Yivli su kranına birləşdirilmə" bölməsində 2 və 3-cü addımlara baxın.

QEYD

- Su şlanqını adapterə birləşdirdikdən sonra düzgün birləşib-birləşmədiyini yoxlamaq üçün su şlanqını aşağı çəkin.
- Geniş yayılmış su şlanqı növündən istifadə edin. Kran kvadratşəkilli və ya həddən artıq böyükdürsə, kranı adapterə birləşdirməzdən əvvəl aralıq həlqəni kənarlaşdırın.

Əlavə isti su yükləyicisi olan modellərdə:

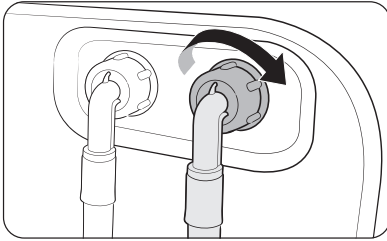

1. İsti su şlanqının qırmızı ucunu maşının arxasındakı isti su girişinə birləşdirin.
2. İsti su şlanqının digər ucunu isti su kranına birləşdirin.

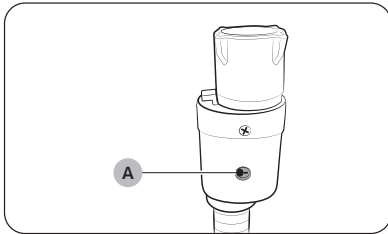
Aqua stop şlanqı (yalnız müvafiq modellərdə)

Aqua stop şlanqı istifadəçilərə su sızıntısı riski barədə xəbərdarlıq edir. O, su axınına hiss edir və su sızıntısı halında mərkəzdəki **indikator (A)** qırmızı rəngə çevrilir.

QEYD

Aqua stop şlanqının ucu maşına deyil, su kranına birləşdirilməlidir.

Quraşdırılma

ADDIM 5 Suboşaltma şlanqının yerləşdirilməsi

Suboşaltma şlanqı üç üsulla yerləşdirilə bilər:

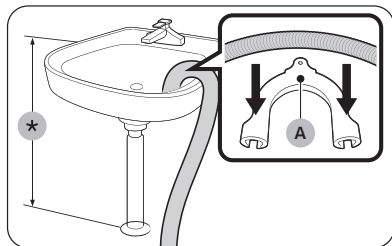

Su çanağının kənarına

Suboşaltma şlanqı döşəmədən 60-90 sm (*) hündürlükdə yerləşdirilməlidir. Şlanqın boğazını maili saxlamaq üçün təmin edilən **plastik şlanq tutqacından (A)** istifadə edin. Suyun stabil boşalmasını təmin etmək üçün qarmaqdan istifadə edərək sıxacı divara bərkidin.

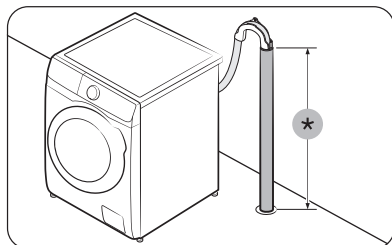

Suboşaltma borusunun içinə

Suboşaltma borusu 60 - 90 sm hündürlükdə (*) olmalıdır. 65 sm hündürlüyündə şaquli borudan istifadə etmək tövsiyə edilir.

- Suboşaltma şlanqının yerində qalması üçün təmin edilən plastik şlanq tutqacından istifadə edin (şəklə baxın).
- Su boşaldılan zaman axıntının qarşısını almaq üçün suboşaltma şlanqını borunun 15 sm. dərinliyinə daxil etməyi unutmayın.
- Su şlanqının hərəkət etməsinin qarşısını almaq üçün şlanq tutqacını divara bərkidin.

Su basqı borusuna qoyulan tələblər:

- Minimum 5 sm. diametr
- Minimum keçirmə qabiliyyəti saatda 60 litr

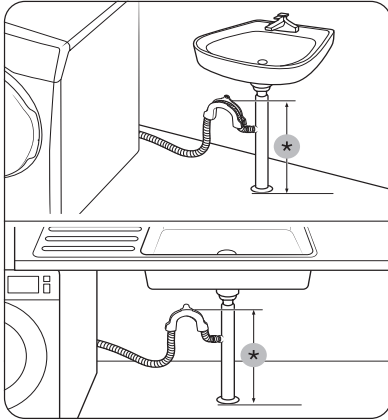

Su çanağının suboşaltma borusunun qolunda
Şlanqın ucunun yerdən azı 60 sm. hündürlükdə olması üçün suboşaltma borusunun qolu su çanağının sifonundan yuxarıda olmalıdır.

(*): 60 sm

⚠ DİQQƏT

Suboşaltma borusunu birləşdirməzdən əvvəl su çanağının suboşaltma borusunun qapağını kənarlaşdırın.

ADDIM 6 Maşının işə salınması

Elektrik kabelini elektrik qoruyucu və ya elektrik açarı vasitəsi ilə qorunan, torpaqlandırılmış və düzgün cərəyanı nəzərə alınmış elektrik mənbəyinə qoşun. Sonra paltaryuyan maşını işə salmaq üçün  düyməsini basın.

📖 QEYD

Quraşdırma zamanı qapı kilidlirsə, elektrik kabelini şəbəkəyə birləşdirin və enerji təchizatını yandırın. Qapının kilidi açılacaq.



QEYD

İlk yuma prosesindən əvvəl barabanda heç bir əşya olmadan tam yuma rejimini həyata keçirməlisiniz.

İlkin quraşdırma

- Paltaryuyan maşını ilk dəfə yandırdığınız zaman ekranda ilkin quraşdırma prosesi göstərilir. Prosesi tamamlamaq üçün ekranda görünən təlimatlara əməl edin.
- Barabanı boşaldın, sonra kalibrləməni başlatmaq üçün toxunub saxlayın: ▷||
- Kalibrləmə tamamlandıqdan sonra enerji təchizatı avtomatik kəsilir və sonra bərpa olunur.
- Təkrar kalibrləmə aparmaq istəyirsinizsə, sistem funksiyasına daxil olmaq üçün işarəsinə toxunun və 3 saniyə saxlayın və **Калибровка (Kalibrləmə)** seçin.

Kalibrləmə

- Kalibrləmə prosesini ehtiva edən ilkin quraşdırma dil seçimindən sonra gəlir. Paltaryuyan maşından istifadə etməzdən əvvəl kalibrləmə aparmalısınız.
- Barabanı boşaldın, sonra kalibrləməni başlatmaq üçün toxunub saxlayın: ▷||
- Kalibrləmə tamamlandıqdan sonra enerji təchizatı avtomatik kəsilir və sonra bərpa olunur.
- Təkrar kalibrləmə aparmaq istəyirsinizsə, sistem funksiyasına daxil olmaq üçün işarəsinə toxunun və 3 saniyə saxlayın və **Калибровка (Kalibrləmə)** seçin.

01 Dil seçimi	02 Kalibrləmə	03 Salamlama ekranı
	<p>Перед калибровкой убедитесь, что барабан пуст [Нажмите O для пропуска]</p>	<p>Добро пожаловать!</p>
04 Təlimat		
<p>Ознакомьтесь со своей новой стиральной машиной! [Нажмите O для пропуска]</p>	<p>Вращайте регулятор, чтобы ознаком. с режимами работы [Нажмите O для пропуска]</p>	<p> Удерживайте, чтобы запустить режим [Нажмите O для пропуска]</p>
<p> Нажмите, чтобы отобраз. доп. функции [Нажмите O для пропуска]</p>	<p>Сохраните понравившиеся режимы в избранное</p>	<p>Ваша стир. машина с AI! Готово!</p>

Camaşırıyuma təlimatları

ADDIM 1 Çeşidləmə

Camaşırıları bu meyarlar əsasında çeşidləyin:

- Parçaya qulluq etiketi: Camaşırıları pambıq, qarışıq lif, sintetika, ipək, yun və viskoz materiallara görə ayırın.
- rəng: Ağ camaşırıları rənglilərdən ayırın.
- Ölçü: Barabanda müxtəlifölçülü əşyaların qarışıq yerləşdirilməsi yuyulma effektivliyini artırır.
- Həssaslıq: Xalis, yeni yun məmulatlar, pərdə və ipək materialları kimi zərif parçaları ayrıca yuyun. Camaşırıların üzərindəki etiketləri nəzərdən keçirin.

QEYD

Yumağa başlamazdan əvvəl geyim əşyalarının üzərindəki parçaya qulluq etiketlərini nəzərdən keçirin.

ADDIM 2 Cibləri boşaldın

Camaşırıların ciblərini boşaldın

- Geyimlərdəki qəpik, sancaq və qayıq kimi metal əşyalar başqa camaşırıları, eləcə də barabanları zədələyə bilər.

Düyməli və naxışlı geyimləri tərs üzünə çevirin

- Yuyulma zamanı şalvar və ya gödəkcələrin zəncirbəndləri açıq olarsa, baraban zədələyə bilər. Zəncirbəndlər bağlanmalı və qaytan vasitəsilə bərkidilməlidir.
- Uzun qaytanlar başqa paltarlara dolana bilər. Yumağa başlamazdan əvvəl qaytanları düyünləməyi unutmayın.

ADDIM 3 Camaşır torbasından istifadə edin

- Büstqalterlər (maşında yuyula bilən) mütəlakə camaşır torbasına qoyulmalıdır. Büstqalterlərin metal hissələri yerindən çıxma və başqa camaşırıları cıra bilər.
- Corab, əlcək, uzunboğaz corab və əl dəsmalı kimi kiçik, yüngül camaşırıları qapının arasına ilişə bilər. Onları nazik materialdan hazırlanan torbalara yerləşdirin.
- Camaşır torbalarını başqa camaşır olmadan təklikdə yumayın. Bu, paltaryuyan maşını hərəkət etdirə biləcək anormal vibrasiyalara səbəb ola və xəsarətlə nəticələyə bilər.

ADDIM 4 İlkin yuyulma (zəruri olduqda)

Camaşır çox çirklidirsə, seçilmiş dövrədə İkinci yuyulma seçimini edin. Yuyucu vasitə barabana əl ilə əlavə edildikdə, ilkin yuyulma funksiyasından istifadə etməyin.



İstifadəyə hazırlıq

ADDIM 5 Camaşır tutumunu müəyyən edin

Paltaryuyan maşını həddən artıq yükləməyin. Həddən artıq yükləmək maşının camaşıruları yaxşı yumamasına səbəb ola bilər. Camaşır növünə əsasən yük tutumunu öyrənmək üçün bax: səh. 38.

QEYD

Yataq ləvazimatları və ya yataq örtükləri yuyulan zaman yuyulma müddəti uzana və ya sıxma effektivliyi azala bilər. Yataq ləvazimatları və ya yataq örtüklərini maksimum dəqiqədə 800 dövrə sıxma sürəti ilə yumaq tövsiyə edilir, camaşırın çəkisi 2.0 kq və ya daha az olmalıdır.

DİQQƏT

- Qeyri-bərabər camaşır yükü sıxılma effektivliyini azalda bilər.
- Camaşırın barabana tam daxil edildiyini və qapının arasında qalmadığını dəqiqləşdirin.
- Qapını çırpmayın. Qapını ehtiyatla örtün. Əks halda örtülməyə bilər.

ADDIM 6 Düzgün yuyucu vasitə növündən istifadə edin

Yuyucu vasitənin növü parçanın növü (pambıq, sintetika, zərif parça, yun), rəngi, yuyulma temperaturu və çirklənmə dərəcəsindən asılıdır. Avtomatik paltaryuyan maşınlar üçün nəzərdə tutulan yuyucu vasitədən istifadə etdiyinizdən əmin olun.

QEYD

- Camaşırın çəkisi, çirklənmə dərəcəsi, ərazinizdəki suyun sərtliyi əsasında yuyucu vasitə istehsalçısının tövsiyələrinə əməl edin. Suyun sərtliyi haqqında dəqiq məlumatınız yoxdursa, yerli su təsərrüfatı idarəsi ilə əlaqə saxlayın.
- Sərtləşməyə və ya qatılmağa meyilli yuyucu vasitədən istifadə etməyin. Belə yuyucu vasitə yaxalama dövrəsindən sonra maşında qala, su çıxışını qapaya bilər.

DİQQƏT

Yun məmulatları yuyan zaman yun üçün nəzərdə tutulan yuyucu vasitədən istifadə edin. Yun dövrəsindən istifadə edildikdə, toz yuyucu vasitə camaşırda qala və camaşırın rəngini soldura bilər.



Paltar yumaq üçün kapsullar

Paltar yumaq üçün kapsullardan ən yaxşı nəticələri almaq üçün bu təlimatlara əməl edin.

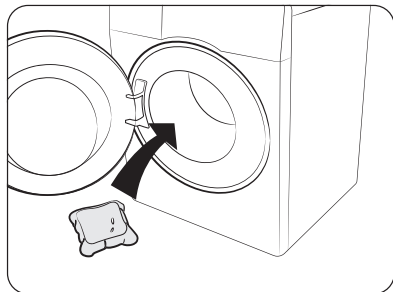

1. Kapsulu boş barabanın arxasına doğru yerləşdirin.

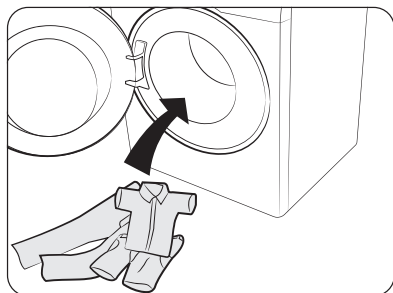

2. Camaşırları barabanın içinə, kapsulların üzərinə yerləşdirin.

⚠ DİQQƏT

Soyuq suyun istifadə edildiyi dövrlərdə və ya bir saatdan az davam edən dövrlərdə kapsul tam əriməyə bilər.

İstifadəyə hazırlıq

Yuyucu vasitə konteynerindən istifadə təlimatları

Yuyucu vasitənin əl ilə daxil edilməsi üçün dispenserin olduğu modellərdə üçbölməli dispenser təmin edilir: sol bölmə əsas yuma, mərkəzi bölmə yumşaldıcı, sağdakı bölmə isə ilkin yuma üçün.

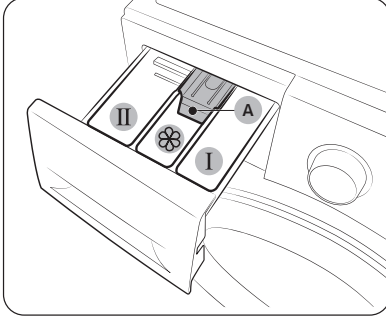

- I ilkin yuma bölməsi:** İlkin yuma üçün yuyucu vasitəni daxil edin.
- II Əsas yuma bölməsi:** Əsas yuma üçün yuyucu vasitə, su yumşaldıcı vasitə, islatma üçün yuyucu vasitə, ağardıcı vasitə və/və ya ləkəçırxarıcı daxil edin.
- ☼ Yumşaldıcı bölməsi:** Yumşaldıcı kimi əlavə vasitələrdən istifadə edin. **Maksimal xətti (A)** keçməyin.

⚠ DİQQƏT

- Paltaryuyan maşın işləyən zaman yuyucu vasitə konteynerini açmayın.
- Konteynerdə aşağıdakı yuyucu vasitələrdən istifadə etməyin:
 - Tablet və ya kapsul növləri
 - Küre və ya başqa torba növləri
- Bölmənin tutulmasının qarşısını almaq üçün qatı və ya yüksək dərəcədə zənginləşdirilmiş vasitələr (yumşaldıcı və ya yuyucu vasitə) tətbiq edilməzdən əvvəl su ilə durulaşdırılmalıdır.
- Время до окончания цикла (Yuyulmanın tamamlanma vaxtı) seçildikdə, yuyucu vasitəsinə birbaşa barabana daxil etməyin. Əks halda bu, camaşırın rəngini soldura bilər. Время до окончания цикла (Yuyulmanın tamamlanma vaxtı) seçildikdə yuyucu vasitə konteynerindən istifadə edin.
- Barabanı təmizləmək üçün təmizləyici maddələrdən istifadə etməyin. Barabandakı kimyəvi qalıqlar maşının işinin effektivliyini azaldır.
- Yumşaldıcını maşının üst hissəsinə və ya idarəetmə panelinə axıtmamaq üçün ehtiyatlı olun.

Yuyucu vasitə konteynerinə yuyucu vasitə yerləşdirmək üçün

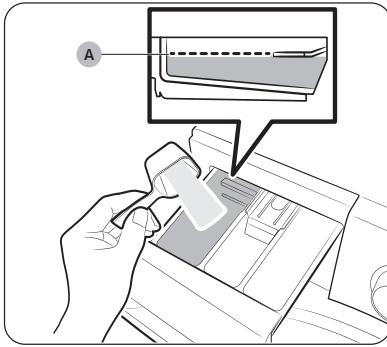

1. Yuyucu vasitə konteynerini çəkərək açın.
2. İstehsalçının təlimat və ya tövsiyəsinə uyğun olaraq, **II əsas yuma bölməsinə** yuyucu vasitə daxil edin. Maye yuyucu vasitədən istifadə üçün bax: səh. 34. Yuyucu vasitə əlavə edən zaman **maksimal xətti (A)** keçməyin.

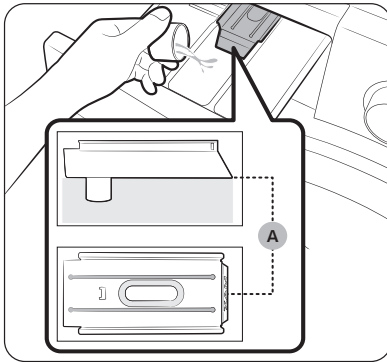

3. **☼ Yumşaldıcı bölməsinə** yumşaldıcı daxil edin. **Maksimal xətti (A)** keçməyin. Yumşaldıcı vasitə son yaxalama zamanı tətbiq edilir.

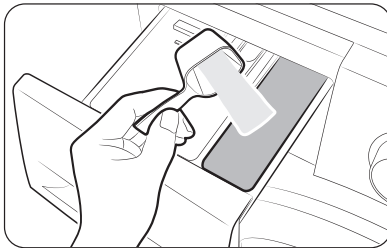

4. İlkin yuma funksiyasından istifadə etmək istəyirsinizsə, istehsalçının təlimat və ya tövsiyəsinə uyğun olaraq, **I ilkin yuma bölməsinə** ilkin yuma üçün vasitə daxil edin.
5. Yuyucu vasitə konteynerini qapayın.

İstifadəyə hazırlıq

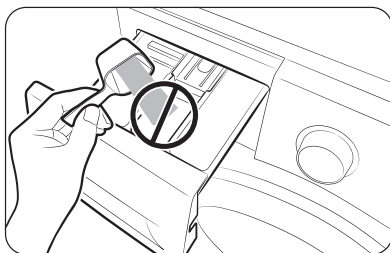

⚠ DİQQƏT

- Maye yuyucu vasitə konteynerinə toz yuyucu vasitə tətbiq etməyin.
- Qatı yumşaldıcı maddə tətbiq edilməzdən əvvəl su ilə durulaşdırılmalıdır.
- Əsas yuyulma üçün istifadə edilən yuyucu vasitəni **☒ yumşaldıcı bölməsinə** daxil etməyin.

Maye yuyucu vasitəni əl ilə daxil edin (yalnız müvafiq modellərdə)

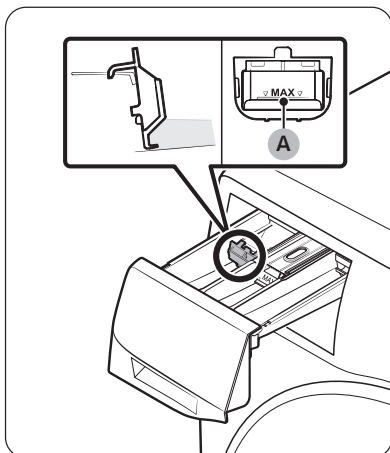

Əvvəl təmin edilən maye yuyucu vasitə konteynerini

II əsas yuma bölməsinə daxil edin. Sonra göstərilən **maksimal xətti (A)** keçmədən konteynerə maye yuyucu vasitə daxil edin.

📖 QEYD

- Maye yuyucu vasitə dozatorunu yalnız **dilçəyi (A)** basaraq yuyucu vasitə konteynerini paltaryuyan maşından kənarlaşdırdıqdan sonra daxil edin.
- Yuyulmadan sonra yuyucu vasitə konteynerində bir qədər maye yuyucu vasitə qalmış ola bilər.

⚠ DİQQƏT

- Maye yuyucudan istifadə etdiyiniz zaman Предварительная стирка (ilkin yuma) funksiyasından istifadə etməyin.
- Toz yuyucu vasitədən istifadə etdiyiniz zaman maye yuyucu vasitə dozatorunu kənarlaşdırın.

Istismar

İdarəetmə paneli

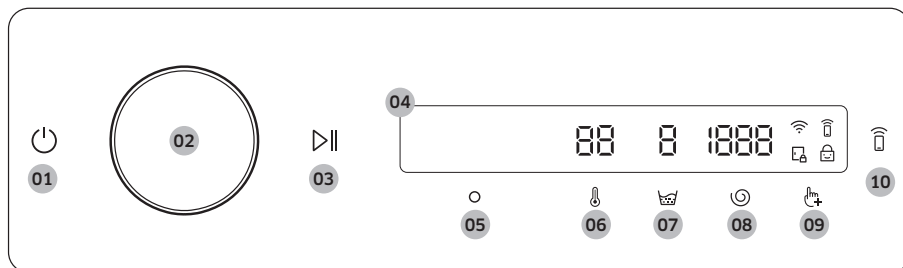





01 Maşının işə salınması	<p>Paltaryuyan maşını işə salmaq və ya söndürmək üçün toxunun.</p> <ul style="list-style-type: none">İşə salındıqdan sonra 10 dəqiqə ərzində idarəetmə panelindən istifadə etməsəniz, paltaryuyan maşın avtomatik olaraq sönür.Dövrə tamamlandıqda paltaryuyan maşın avtomatik olaraq sönür. <p>⚠ DİQQƏT</p> <p>Yuyulma dövrəsi davam edən zaman paltaryuyan maşını söndürmək üçün işarəsinə toxunmayın. Əvvəl dövrəni dayandırmaq üçün işarəsinə toxunub saxlayın, sonra paltaryuyan maşını söndürmək üçün işarəsinə toxunun.</p>
02 Çevirgəc	<p>Dövrələri və funksiyaları ötürmək üçün çevirgəci sağa və ya sola çevirin. Siz çevirgəci çevirdikcə LCD displey seçiminizi (dövrə, əlavə funksiyalar və sistem funksiyaları kimi) göstərir.</p>
03 Başlat/Pauza	<p>İşi başlatmaq və ya dayandırmaq üçün toxunub saxlayın.</p>
04 Displey	<p>Displey cari dövrə məlumatını, qalan təqribi vaxtı və ya problem yarandıqda informasiya mesajını göstərir.</p> <p>📄 QEYD</p> <p>Faktiki yuma vaxtı rejim seçildikdən sonra idarəetmə panelində ilkin olaraq göstərilən təxmini vaxtdan fərqli ola bilər.</p>
05 OK	<p>Funksiya və ya parametr seçiminizi təsdiq etmək üçün toxunun.</p>
06 Temp.	<p>Seçilmiş dövrənin su temperaturunu dəyişmək üçün toxunun.</p> <ul style="list-style-type: none">Düymənin üzərindəki indikator standart parametri və ya seçilmiş parametri göstərir.
07 Yaxalama	<p>Seçilmiş dövrədə yaxalanma sayını dəyişmək üçün toxunun.</p> <ul style="list-style-type: none">Düymənin üzərindəki indikator standart parametri və ya seçilmiş parametri göstərir.

İstismar

08 Sıxma ☹	Seçilmiş dövrənin sıxma sürətini dəyişmək üçün toxunun. <ul style="list-style-type: none"> Düymənin üzərindəki indikator standart parametri və ya seçilmiş parametri göstərir.
09 Əlavə funksiya ⚙	Əlavə funksiyalar menyusuna daxil olmaq üçün toxunun. Sistem funksiyaları menyusuna daxil olmaq üçün toxunun və 3 saniyə saxlayın.
10 Smart Control 📶	“Smart Control” funksiyasını aktivləşdirmək və ya söndürmək üçün toxunun. SmartThings tətbiqini birləşdirmək üçün qoşulma rejiminə daxil olmaq üçün toxunub saxlayın. <ul style="list-style-type: none"> “Smart Control” funksiyası aktivləşdirildikdə, smartfon və ya planşetinizdə (Android və ya iOS) SmartThings tətbiqindən istifadə edərək paltaryuyan maşınınızı uzaqdan idarə edə bilərsiniz.

Piktoqramların təsviri

	Wi-Fi	<ul style="list-style-type: none"> Bu piktoqram paltaryuyan maşının Wi-Fi şəbəkəsinə qoşulduğunu bildirir.
	Smart Control	<ul style="list-style-type: none"> Bu piktoqram Smart Control rejiminin aktiv olduğunu bildirir. “Smart Control” haqqında ətraflı məlumat üçün bax: səh. 46.
	Qapı kilidi	<ul style="list-style-type: none"> Bu piktoqram qapının kilidli olduğunu və açıla bilməyəcəyini göstərir. Dövrə müddətində qapı avtomatik olaraq kilidlənir və bu indikator aktivləşir. Bu piktoqram yox olduqdan sonra qapını açə bilərsiniz.
	Uşaq kilidi	<ul style="list-style-type: none"> Bu piktoqram Uşaq kilidinin aktiv olduğunu bildirir. Uşaq kilidi haqqında ətraflı məlumat üçün bax: səh. 43.

Dövrənin başlatılması

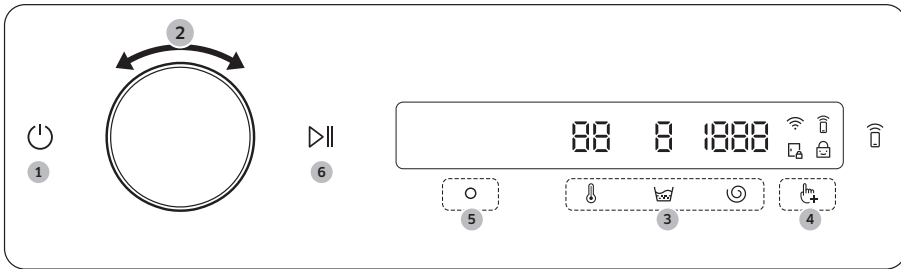

1. Paltaryuyan maşını işə salmaq üçün toxunun.
2. İstədiyiniz dövrəni seçmək üçün **Çevirgəci** çevirin.
 - **Dövrə icmalı** haqqında ətraflı məlumat üçün bax: səh. **38**.
3. Standart dövrə parametrlərini dəyişmək üçün və ya işarəsinə toxunun.
4. Əlavə funksiya seçmək üçün işarəsinə toxunun, sonra **Çevirgəci** çevirin.
 - **Əlavə funksiyalar** haqqında əlavə məlumat üçün bax: səh. **41**.
5. Seçilmiş əlavə funksiyanın parametrlərini dəyişmək üçün işarəsinə toxunun.
 - Bütün dövrlərdə əlavə funksiyalar mövcud deyil.
6. İşə başlatmaq üçün işarəsinə toxunub saxlayın.
 - İstədiyiniz dövrəni seçdikdən sonra ekranda dövrənin qısa təsviri, maksimum camaşır çəkisi və dövrə müddəti göstərilir. Həmçinin dövrənin hansı mərhələdə olduğuna, qalan vaxtına və informasiya kodlarına baxa bilərsiniz.

İstismar

Dövrə icmalı

Dövrə	Təsvir	Maks. çəki (kq)		
		9 kq	8 kq	7 kq
Хлопок (Pambıq)	<ul style="list-style-type: none">Pambıq məmulatları, yataq dəyişəyi, alt paltar, dəsmallar və ya köynəklər üçün. Yuyulma müddəti və yaxalanma sayı çəkiyə uyğun olaraq avtomatik tənzimlənir.Az çirkələnmiş pambıqlı məhsulları 20 °C nominal temperaturda yumaq üçün.	Maks.	Maks.	Maks.
Быстрая стирка 15' (Sürətli yuma (15 dəqiqə))	<p>Sürətlə yumaq istədiyiniz, az çirkələnmiş camaşır lar üçün.</p> <ul style="list-style-type: none">20 qramdan az yuyucu vasitədən istifadə edin. 20 qramdan artıq istifadə edilərsə, yuyucu vasitə çöküntüsü qala bilər.Maye yuyucu vasitədən maksimum 20 ml. istifadə edin.Bu dövrənin sonunda camaşır lar çox quru təsir bağışlamasa, Yüksək və ya Daha yüksək sıxma seçimlərindən istifadə edin.	2.0	2.0	2.0
Super Speed (yalnız müəyyən modellərdə)	<ul style="list-style-type: none">Alt paltar və köynək kimi gündəlik geyim əşyalarının tez yuyulması üçün.Dövrə müddəti su təchizatı şəraitindən, camaşır ların çəki və növündən asılı olaraq dəyişir.	5.0	4.0	3.5
Супер экономичная (Super qənaətli yuma)	<ul style="list-style-type: none">Aşağı temperaturlu "ecobubble" dövrəsi enerji istehlakına qənaət etməyə kömək edir.	4.0	3.5	3.0
E-Хлопок (Qənaətli pambıq)	<ul style="list-style-type: none">Enerjiyə qənaət rejimində pambıq parçalar, yataq dəyişəyi, süfrələr, alt paltarları, dəsmallar və ya köynəklər üçün optimal effektivlik.Enerjiyə qənaət məqsədilə faktiki yuyulma temperaturu göstəriləndən aşağı ola bilər.	Maks.	Maks.	Maks.
Синтетика (Sintetika)	<ul style="list-style-type: none">Poliefir (diolen, trevira), poliamid (perlon, neylon) və ya bu kimi materiallardan parçalar üçün	4.0	3.0	3.0
Деликатные ткани (Zərif parçalar)	<ul style="list-style-type: none">Büştqalter, qadın alt paltar (ipək) və yalnız əldə yuyula bilən digər incə parçalar üçün.Ən yüksək effektivlik üçün maye yuyucu vasitədən istifadə edin.	2.0	2.0	1.5



Dövrə	Təsvir	Maks. çəki (kq)		
		9 kq	8 kq	7 kq
Полотенца (Dəsmallar)	<ul style="list-style-type: none"> Dəsmallar, əskilər və ayaqaltılar üçün. 	4.0	3.5	3.0
Постельное белье (Yataq dəyişəyi)	<ul style="list-style-type: none"> Yataq örtükləri, mələfələr və s. üçün Ən yaxşı nəticə üçün yalnız 1 növ yataq dəstini yuyun. 	2.0	2.0	1.5
Рубашки (Köynəklər)	<ul style="list-style-type: none"> Pambıqdan, süni lifdən hazırlanmış köynəklər, bluzlar üçün. 	2.0	2.0	2.0
Гигиенич. с паром (Gigiyenik buxar)	<ul style="list-style-type: none"> Alt paltar kimi dəriyə birbaşa təmas edən pambıq və ya kətan parça. Optimal gigiyena üçün 60 °C və ya daha yüksək temperatur seçin. Buxar dövrələri allergiyadan qoruyur və bakteriyaları təmizləyir (sterilləşdirmə). 	4.0	3.5	3.0
Шерсть (Yun)	<ul style="list-style-type: none"> Maşında yuyula bilən yun material üçün spesifik. Шерсть (Yun) dövrəsində çəkilmənin/əyilmənin qarşısını almaq üçün incə yırğalama hərəkətlərindən və islatmadan istifadə edilir. Neytral yuyucu vasitədən istifadə etmək tövsiyə edilir. 	2.0	2.0	1.5
Верхняя одежда (Üst geyimi)	<ul style="list-style-type: none"> Spandeks, elastik lif və mikrolif kimi funksional materialdan hazırlanan üst geyimləri, xizək və idman geyimləri üçün. 	2.0	2.0	2.0
Спортивная одежда (İdman geyimi)	<ul style="list-style-type: none"> İdman sviteri, şalvarı, köynəyi və başqa idman geyimləri üçün. Bu dövrə parçaya xüsusi qulluq üçün barabanın fırlanmasına nəzarət vasitəsilə çirkin effektiv təmizlənməsini təmin edir. 	2.0	2.0	2.0
Цветная одежда (Rəngli geyimlər)	<ul style="list-style-type: none"> Camışırın zəriflə yuyulması, yaxşıca yaxalanması üçün əlavə yaxalanma müddəti və sıxmanın azaldılması. 	4.0	3.5	3.0
Джинсы (Cins)	<ul style="list-style-type: none"> Su səviyyəsinin daha yüksək olduğu yuma dövrəsi və paltarları ləkələyəcək yuyucu vasitənin qalmamasını təmin edən əlavə yaxalama dövrəsi. 	4.0	3.5	3.0
Детские вещи (Uşaq paltarlarına qulluq)	<ul style="list-style-type: none"> Yuyucu vasitə qalıqlarını effektiv şəkildə çıxarmaq üçün yüksək temperaturlu yuma və əlavə durulama rejimləri həyata keçirilir. 	4.0	3.5	3.0

İstismar



Dövrə	Təsvir	Maks. çəki (kq)		
		9 kq	8 kq	7 kq
Бесшумная стирка (Səssiz yuma)	<ul style="list-style-type: none">İstismar zamanı səs və vibrasiyanı azaltmaq üçün.	4.0	3.5	3.0
Смешанные ткани (Gündəlik yuma) (yalnız müəyyən modellərdə)	<ul style="list-style-type: none">Alt paltar və köynək kimi gündəlik geyim əşyaları.	4.0	3.5	3.0
Облачно (Buludlu gün)	<ul style="list-style-type: none">Yüksək rütubətli şəraitdə optimal sıxma və qurutma üçün.	Maks.	Maks.	Maks.
Полоскание+Отжим (Yaxalama+sıxma)	<ul style="list-style-type: none">Yumşaldıcı tətbiq edildikdən sonra əlavə yaxalama prosesi.	Maks.	Maks.	Maks.
Слив/отжим (Suboşaltma/sıxma)	<ul style="list-style-type: none">Barabanın içindəki suyu boşaltmaq, camaşırın nəmini effektiv şəkildə qurutmaq üçün əlavə yaxalama prosesi.	Maks.	Maks.	Maks.
Очистка барабана+ (Barabanın təmizlənməsi+) (yalnız müəyyən modellərdə)	<ul style="list-style-type: none">Çirk və ya bakteriyaları kənarlaşdırmaqla barabanı təmizləyir.Çirkin aparılması ilə qapının rezin araqaatını təmizləyir.Hər 40 yuyulmadan bir yuyucu vasitə və ya ağardıcı maddəsiz istifadə edin. Hər 40 yuyulmadan bir bildiriş mesajı görünür.Barabanın boş olduğunu dəqiqləşdirin.Barabanı təmizləmək üçün təmizləyici maddələrdən istifadə etməyin.	-	-	-
Очистка барабана (Barabanın təmizlənməsi) (yalnız müəyyən modellərdə)	<ul style="list-style-type: none">Çirk və ya bakteriyaları kənarlaşdırmaqla barabanı təmizləyir.Hər 40 yuyulmadan bir yuyucu vasitə və ya ağardıcı maddəsiz istifadə edin. Hər 40 yuyulmadan bir bildiriş mesajı görünür.Barabanın boş olduğunu dəqiqləşdirin.Barabanı təmizləmək üçün təmizləyici maddələrdən istifadə etməyin.	-	-	-

Дополнительные функции (Əlavə funksiyalar)

Əlavə funksiyalardan istifadə

1.  işarəsinə toxunun.
2. İstədiyiniz əlavə funksiyanı seçmək üçün **Çevirgəci** çevirin.
3. Seçilmiş funksiya parametrlərini dəyişmək və ya funksiyanı başlatmaq üçün toxunun: 



QEYD

- Əsas ekrana qayıtmaq üçün bir daha  işarəsinə toxunun və ya **Çevirgəci** çevirərək **Назад (Geriyə)** seçimini edin və  işarəsinə toxunun.
- Seçilmiş funksiya dəstəklənmirsə, "**Не поддерживается (Hazırda dəstəklənmir)**" mesajı görünür və  düyməsi aktivləşmir.
- Əlavə funksiya seçdiyiniz zaman ilk on istifadədə qısa yardım mesajı göndərilir.

Quick Drive (Sürətli Yuma) (yalnız müəyyən modellərdə)



Seçilmiş dövrə parametrləri vasitəsilə ümumi yuma müddətini azalda bilərsiniz.

Quick Drive (Sürətli Yuma) müəyyən rejimlər üçün mövcud olmaya bilər.

1. Dövrə seçin və zəruri olduqca dövrə parametrlərini dəyişin.
2.  işarəsinə toxunun.
3. **Quick Drive (Sürətli Yuma)** seçimini etmək üçün **Çevirgəci** çevirin və ya  işarəsinə toxunun.
4. Toxunub saxlayın: 



Предварительная стирка (İlkin yuma)

Əsas yuyulma dövrəsindən əvvəl ilkin yuma dövrəsi əlavə edə bilərsiniz.

1. Dövrə seçin və zəruri olduqca dövrə parametrlərini dəyişin.
2.  işarəsinə toxunun.
3. **Предварительная стирка (İlkin yuma)** seçimini etmək üçün **Çevirgəci** çevirin, sonra  işarəsinə toxunun.
4. Toxunub saxlayın: 

Интенсивная стирка (İntensiv)

Çox çirkənlənmiş camaşırılar üçün. Hər bir dövrənin müddəti hər zaman olduğundan uzundur.

1. Dövrə seçin və zəruri olduqca dövrə parametrlərini dəyişin.
2.  işarəsinə toxunun.
3. **Интенсивная стирка (İntensiv)** funksiyasını seçmək üçün **Çevirgəci** çevirin, sonra  işarəsinə toxunun.
4. Toxunub saxlayın: 



İstismar

Интенсивное замачивание (Körpüklü Suda Yuma) (yalnız müvafiq modellərdə)

Bu funksiya çətin çıxan müxtəlif ləkələri aparmağa kömək edir. "Интенсивное замачивание (Körpüklü Suda Yuma)" funksiyası seçildikdə, effektiv yuyulma üçün camaşır lar su körpükləri ilə yaxşıca isladılır.

1. Dövrə seçin və zəruri olduqca dövrə parametrlərini dəyişin.
2. işarəsinə toxunun.
3. **Интенсивное замачивание (Körpüklü Suda Yuma)** seçimini etmək üçün **Çevirgəci** çevirin, sonra işarəsinə toxunun.
 - Bu dövrlərdə "Интенсивное замачивание (Körpüklü Suda Yuma)" funksiyasından istifadə edilə bilər və hər dövrdə əlavə 30 dəqiqəyə qədər vaxt tələb edir: Хлопок (Pambıq), Синтетика (Sintetika), Постельное белье (Yataq dəyişəyi), və Super Speed (Super sürət).
4. Toxunub saxlayın: .

Замачивание (İslatma) (yalnız müvafiq modellərdə)

Bu funksiya çətin çıxan müxtəlif ləkələri aparmağa kömək edir.

1. Dövrə seçin və zəruri olduqca dövrə parametrlərini dəyişin.
2. işarəsinə toxunun.
3. Замачивание (İslatma) seçimini etmək üçün Çevirgəci çevirin, sonra işarəsinə toxunun.
4. Toxunub saxlayın: .

Избранные режимы (Mənim dövrlərim)

Fərdi dövrə siyahısı yaratmaq üçün dövrlər əlavə edin və ya silin.

1. işarəsinə toxunun.
2. **Избранные режимы (Mənim dövrlərim)** seçimini etmək üçün **Çevirgəci** çevirin, sonra işarəsinə toxunun.
 - Camaşır yuyulmayan zaman fərdi dövrə yaratmaq üçün dövrəni redaktə edə bilərsiniz.
3. İstədiyiniz dövrəni seçmək üçün **Çevirgəci** çevirin.
4. Seçilmiş dövrəni əlavə etmək və ya silmək üçün toxunun:
 - Rejimin əlavə edilməsi və ya silinməsi avtomatik yadda saxlanır.
5. Избранные режимы (Mənim dövrlərim) siyahınızı tamamladıqdan sonra dövrə ekranına qayıtmaq üçün işarəsinə toxunun.





QEYD

- E-Хлопок (Qənaətli pambıq) və Очистка барабана+ (Barabanın təmizlənməsi+) (və ya Очистка барабана (Barabanın təmizlənməsi)) dövrləri dövrlər siyahısından silinə bilməz.
- Избранные режимы (Mənim dövrlərim) siyahısını həmçinin SmartThings tətbiqində redaktə edə bilərsiniz.



Время до окончания цикла (Yuyulmanın tamamlanma vaxtı)

Paltaryuyan maşının yuyulmanı daha sonra tamamlaması üçün 1 saatdan 24 saata qədər yubatma seçimini edərək (1 saatlıq aralıqlarla) prosesin avtomatik tamamlanmasını proqramlaşdırıla bilərsiniz. Göstərilən saat yuyulmanın nə vaxt tamamlanacağını göstərir.



1. Dövrə seçin və zəruri olduqca dövrə parametrlərini dəyişin.
2.  işarəsinə toxunun.
3. **Время до окончания цикла (Yuyulmanın tamamlanma vaxtı)** seçimini etmək üçün **Çevirgəci** çevirin, sonra  işarəsinə toxunun.
4. İstədiyiniz vaxtı seçmək üçün **Çevirgəci** çevirin, sonra  işarəsinə toxunun.
5. Toxunub saxlayın: .
 - Displaydə status əks olunur, paltaryuyan yükün çəkisini müəyyən etmək üçün barabanı fırlatmağa başlayır (seçilmiş dövrədə çəkinin müəyyən edilməsi əvvəlcədən qurulubsa). Çəki müəyyən edildikdən sonra displaydə yuma dövrəsinin sonuna qədər qalan vaxt əks olunur.
 - **Время до окончания цикла (Yuyulmanın tamamlanma vaxtı)** funksiyasını təxirə salmaq, paltaryuyan maşını yenidən başlatmaq üçün  işarəsinə toxunun.





Real həyatdan misal

Siz iki saatlıq rejimi 3 saata bitirmək istəyirsiniz. Bunu etmək üçün, siz 3 saat parametri ilə cari rejimə **Время до окончания цикла (Gecikdirərək Bitirmə)** funksiyasını əlavə edirsiniz və 14:00-da  basırsınız. Sonra nə baş verir? Paltaryuyan maşın saat 15:00-da işə başlayır və 17:00-da bitir. Aşağıda bu nümunə üçün vaxt qrafiki verilmişdir.





Блокировка от детей (Uşaq kilidi)

Uşaqların və ya körpələrin paltaryuyan maşını təsadüfən başlatmamaları və ya qurmamaları üçün Uşaq kilidi  və  istisna olmaqla bütün düymələri kilidləyir.

1. Toxunun: .
2. **Блокировка от детей (Uşaq kilidi)** seçimini etmək üçün **Çevirgəci** çevirin, sonra  işarəsinə toxunun.
3. **Вкл. (Aktiv)** və ya **Выкл. (Deaktiv)** seçimini etmək üçün  işarəsinə toxunun.
 - Funksiya seçildikdə **Блокировка от детей (Uşaq kilidi)**  piktogramı aktivləşir.

QEYD

- Uşaq kilidi aktiv olan zaman  və  istisna olmaqla bütün düymələr deaktivləşir. Paltaryuyan maşının qarısı da kilidlənir.
- **Блокировка от детей (Uşaq kilidi)** aktiv olan zaman hansısa düyməyə toxunmaq "**Блокировка от детей вкл. (Uşaq kilidi aktivdir)**" mesajı ilə birlikdə xəbərdarlıq sığnalını başladır.
- Uşaq kilidi aktivləşdirilmiş olduqda, dövrə tamamlandıqdan sonra qarçı açılmır. Camaşırı götürmək üçün qarını açmazdan əvvəl funksiyanı söndürün.



İstismar

Системные функции (Sistem funksiyaları)

Sistem funksiyalarından istifadə

1. işarəsinə toxunub 3 saniyə saxlayın.
2. İstədiyiniz sistem funksiyasını seçmək üçün **Çevirgəci** çevirin, sonra işarəsinə toxunun.
3. Seçilmiş funksiya parametrlərini dəyişmək və ya funksiyanı başlatmaq üçün toxunun:

QEYD

Əsas ekrana qayıtmaq üçün bir daha işarəsinə toxunun və ya **Çevirgəci** çevirərək **Back (Geriyə)** seçimini edin və işarəsinə toxunun.

AI Шаблон (İntellektual şablon)

Bu funksiya tez-tez istifadə edilən dövrələri və parametrləri yaddaşda saxlayır. Bu funksiya aktivləşdirildikdə, paltaryuyan maşın ən çox istifadə etdiyiniz dövrələri və onların parametrlərini (temp, yaxalama, sıxma) yadda saxlayır və istifadə sırası ilə göstərir.

1. 3 saniyə toxunub saxlayın:
2. **AI Шаблон (İntellektual şablon)** seçimini etmək üçün **Çevirgəci** çevirin, sonra işarəsinə toxunun.
3. **Вкл. (Aktiv)** və ya **Выкл. (Deaktiv)** seçimini etmək üçün işarəsinə toxunun.
 - Standart parametr Вкл. (Aktiv). Bu funksiya istifadə etmək istəmirsinizsə, onu deaktivləşdirin.
 - Bu funksiya aktivləşdirildikdə yaddaşda saxlanan bütün məlumatlar sıfırlanır.

Звуковое уведомление (Xəbərdarlıq signalı)

Dövrənin tamamlandığını bildiren melodiyani aktivləşdirə və ya söndürə bilərsiniz. Lakin digər səslər aktiv qalır.

1. 3 saniyə toxunub saxlayın:
2. **Звуковое уведомление (Xəbərdarlıq signalı)** seçimini etmək üçün **Çevirgəci** çevirin, sonra işarəsinə toxunun.
3. **Вкл. (Aktiv)** və ya **Выкл. (Deaktiv)** seçimini etmək üçün işarəsinə toxunun.
 - Standart parametr Вкл. (Aktiv).

QEYD

Paltaryuyan maşını yenidən işə saldıqda belə parametr dəyişməz qalır.

Калибровка (Kalibrləmə)



Çəkinin düzgün təyin edilməsi üçün təkrar kalibrləmə apara bilərsiniz.

1. 3 saniyə toxunub saxlayın:
2. **Калибровка (Kalibrləmə)** seçimini etmək üçün **Çevirgəci** çevirin, sonra işarəsinə toxunun.
 - Qapı düzgün qapadılmadıqda, kalibrləmə başlanır.
 - Baraban 3 dəqiqə müddətində saat əqrəbi istiqamətində və əksinə fırlanır.
3. Kalibrləmə tamamlandıqda, displeydə "Калибровка завершена (Kalibrləmə tamamlandı)" mesajı görünür və paltaryuyan maşın avtomatik sönmür.



Wi-Fi

Paltaryuyan maşının Wi-Fi funksiyasını aktivləşdirə və ya söndürə bilərsiniz.

1. 3 saniyə toxunub saxlayın: 
2. **Wi-Fi** seçimini etmək üçün **Çevirgəci** çevirin, sonra işarəsinə toxunun.
3. **Вкл. (Aktiv)** və ya **Выкл. (Deaktiv)** seçimini etmək üçün işarəsinə toxunun.
 - Standart zavod parametrlərində paltaryuyan maşının Wi-Fi funksiyası deaktiv vəziyyətdə olur. Lakin ilk dəfə işə salındıqda, paltaryuyan maşının Wi-Fi funksiyası avtomatik olaraq aktivləşir. Bundan sonra paltaryuyan maşının işə salınıb-salınmadığından asılı olmayaraq son Wi-Fi parametri mühafizə olunur.
 - Paltaryuyan maşının Wi-Fi funksiyasını bir dəfə aktivləşdirib şəbəkəyə qoşduqdan sonra maşın söndürüldükdə belə şəbəkəyə bağlı qalır.
 - Wi-Fi  işarəsi paltaryuyan maşının Wi-Fi bağlantısı vasitəsilə ruterə qoşulduğunu göstərir.

Язык (Dil)

Sistem dilini dəyişə bilərsiniz.

1. 3 saniyə toxunub saxlayın: 
2. **Язык (Dil)** seçimini etmək üçün **Çevirgəci** çevirin, sonra işarəsinə toxunun.
3. İstədiyiniz dili seçmək üçün **Çevirgəci** çevirin, sonra işarəsinə toxunun.

Сброс к заводским настройкам (Zavod parametrlərinin bərpası)

Paltaryuyan maşının zavod parametrlərini bərpa edə bilərsiniz.

1. 3 saniyə toxunub saxlayın: 
2. **Сброс к заводским настройкам (Zavod parametrlərinin bərpası)** seçimini etmək üçün **Çevirgəci** çevirin, sonra işarəsinə toxunun.
 - Paltaryuyan maşınınızın zavod parametrləri bərpa olunur.





İstismar

Xüsusi funksiyalar

Smart control (yalnız müəyyən modellərdə)

SmartThings tətbiqinə qoşula, paltaryuyan maşını məsafədən idarə edə bilərsiniz.

Paltaryuyan maşınınızın qoşulması

1. Smartfon və ya planşetinizdə (Android və iOS) SmartThings tətbiqini endirin və açın.
2. Paltaryuyan maşını işə salmaq üçün  işarəsinə toxunun.
3. Toxunub saxlayın: .
 - a. Paltaryuyan maşın qoşulma nöqtəsi (AP) rejiminə daxil olur və smartfonunuza və ya planşetinizə bağlanır.
 - b. Paltaryuyan maşının autentifikasiyası üçün  işarəsinə toxunun.
 - c. Autentifikasiya prosesi tamamlandıqdan sonra paltaryuyan maşınınızın uğurla tətbiqə bağlanır.
 - SmartThings tətbiqində mövcud müxtəlif funksiyalardan istifadə edə bilərsiniz.

QEYD

- Paltaryuyan maşınınız SmartThings tətbiqinə qoşula bilməsə, bir daha cəhd edin.
- Paltaryuyan maşınınızı SmartThings tətbiqinə qoşduqdan sonra internet bağlantısı problemi ilə qarşılaşsanız, ruterinizi yoxlayın.
- Wi-Fi aktiv deyilsə, Sistem funksiyaları bölməsinə daxil olmaq üçün  işarəsinə toxunub 3 saniyə saxlayın və aktivləşdirmək üçün Wi-Fi seçimini edin.
- Paltaryuyan maşının Wi-Fi funksiyasını aktivləşdirmək maşının işə salınıb-salınmadığından asılı olmayaraq smartfon və ya planşetinizdə SmartThings tətbiqi vasitəsilə paltaryuyan maşınınızla bağlantı yaratmağa imkan verir. Lakin paltaryuyan maşının Wi-Fi funksiyası deaktiv olduqda, maşın SmartThings tətbiqində oflayn rejimdə görünür.
- Smart Control funksiyasını başlatmadan əvvəl qapını örtün.
- Paltaryuyan maşınınızı bir müddət SmartThings tətbiqinə qoşmadan işlətdikdə, 3 saniyə müddətində Smart Control haqqında mesaj əks olunacaq.
- Paltaryuyan maşında Wi-Fi qoşulma nöqtəsinə bağlanmayıbsa, maşını söndürdüyünüz zaman Wi-Fi funksiyası sönəcək.

Bağlantının saxlanması

Dövrənin sonunda Smart Control funksiyasını aktiv saxlamaq üçün SmartThings tətbiqində “Stay Connect” (bağlantının saxlanması) funksiyasını qurun. Evdə olub-olmadığınızdan asılı olmayaraq əlavə təlimatlar göndərə bilməyiniz üçün paltaryuyan maşınınız tətbiqə qoşulu qalacaq.

1. SmartThings tətbiqində “Stay Connect” funksiyasını aktivləşdirsəniz, dövrə tamamlandıqdan sonra paltaryuyan maşın “standby” (gözləmə) enerjiyə qənaət rejimində qalacaq.
 - Qapı qapalı qalarsa, “Stay Connect” funksiyası 7 günə qədər aktiv qalacaq.
2. “Stay Connect” funksiyası aktiv olduqda, paltaryuyan maşınınızda Smart Control, Qapı kilidi və Wi-Fi piktogramları işıqlanır.
3. SmartThings tətbiqindən istifadə edərək yaxalama, fırlatma və ya qurutma dövrələri əlavə etməklə paltaryuyan maşınınızı rahatlıqla idarə edə bilərsiniz.

QEYD

- Paltaryuyan maşın SmartThings tətbiqinə bağlanmış olmadıqda belə işinə fasilə verildikdə, paltaryuyan maşın qənaətli gözləmə rejiminə (standby) keçir.
- Bəzi hallarda Qapı kilidi piktogramı işıqlana bilər.



SmartThings

Wi-Fi bağlantısı

Smartfonunuzda və ya planşetinizdə **Settings (Parametrlər)** bölməsinə keçin, naqilsiz bağlantını aktivləşdirin və AP-ni (Qoşulma nöqtəsi) seçin.

- Bu avadanlıq Wi-Fi 2.4 QHs protokollarını dəstəkləyir.

Tətbiqin endirilməsi

Tətbiq mağazalarında (Google Play Store, Apple App Store, Samsung Galaxy Apps), "SmartThings" axtarış sözü ilə SmartThings tətbiqini tapın. Tətbiqi cihazınıza endirin və quraşdırın.

QEYD

Tətbiq təkmilləşdirmə məqsədilə xəbərdarlıq edilmədən dəyişdirilə bilər.

Hesabınıza daxil olun

Əvvəl Samsung hesabınızla SmartThings tətbiqinə daxil olun. Yeni Samsung hesabı yaratmaq üçün tətbiqdəki təlimatlara əməl edin. Hesab yaratmaq üçün ayrıca tətbiqə ehtiyacınız yoxdur.

QEYD

Samsung hesabınız varsa, daxil olmaq üçün ondan istifadə edin. Samsung smartfon və ya planşetlərinin qeydiyyatdan keçmiş istifadəçiləri hesaba avtomatik daxil olurlar.

Avadanlığınızı SmartThings tətbiqində qeydiyyatdan keçirmək üçün

- Smartfonunuzun naqilsiz şəbəkəyə qoşulduğundan əmin olun. Əks halda **Settings (Parametrlər)** bölməsinə keçin, naqilsiz bağlantını aktivləşdirin və AP-ni (Qoşulma nöqtəsi) seçin.
- Smartfon və ya planşetinizdə **SmartThings** tətbiqini açın.
- "A new device is found." (Yeni cihaz tapıldı.) mesajını görsəniz, **Add (əlavə et)** seçimini edin.
- Heç bir mesaj görünmədikdə, + seçin və mövcud cihazlar siyahısından maşınınızı seçin. Avadanlığınız siyahıda yoxdursa, **Device Type (Cihaz növü)** > **Specific Device Model (Konkret cihaz modeli)** seçimlərini edin, sonra maşını əl ilə əlavə edin.
- Avadanlığınızı SmartThings tətbiqində aşağıdakı kimi qeydiyyatdan keçirə bilərsiniz.
 - Avadanlığınızı SmartThings tətbiqinə əlavə edin. Avadanlığınızın SmartThings tətbiqinə qoşulub-qoşulmadığını dəqiqləşdirin.
 - Qeydiyyat tamamlandıqdan sonra avadanlığınız smartfon və ya planşetinizdə görünəcək.

İstismar

Açıq mənbə kodu bəyanatı

Bu məhsula daxil olan proqram təminatında açıq mənbə kodundan istifadə edilir. Məhsulun son çatdırılmasından sonra üç il müddətində dəstək komandamızla <http://opensource.samsung.com> ünvanı vasitəsi ilə əlaqə saxlayaraq (Zəhmət olmasa, "Inquiry" (sorğu) menyusundan istifadə edin) müvafiq mənbə kodunu tam şəkildə əldə edə bilərsiniz.

Müvafiq mənbə kodu həmçinin CD-ROM kimi fiziki yaddaş daşıyıcısında tam şəkildə əldə edilə bilər; minimal ödəniş tələb olunacaq.

Aşağıdakı URL http://opensource.samsung.com/opensource/SMART_AT_051/seq/0 vasitəsilə bu məhsulla əlaqəli açıq mənbə lisenziya məlumatı ilə tanış ola bilərsiniz. Təklif bu məlumatı əldə edən hər kəs üçün keçərlidir.



QEYD

Bununla Samsung Electronics bu məhsulda istifadə edilən radioavadanlıq növünün 2014/53/EU direktivinə uyğun olduğunu bəyan edir. Aİ uyğunluq bəyannaməsinin tam mətni ilə bu internet ünvanında tanış ola bilərsiniz: Rəsmi uyğunluq bəyannaməsinə <http://www.samsung.com> saytında tapa bilərsiniz, "Support > Search Product Support" (Dəstək > Məhsul üzrə dəstək axtarışı) seçimlərini edin və modelin adını daxil edin.

Wi-Fi maks. ötürücü gücü: 2.412QHz – 2.472QHz tezliklərində 20 dBm/mVt

Texniki xidmət

Effektivliyi və avadanlığın uzunömürlülüyünü qorumaq üçün paltaryuyan maşını təmiz saxlayın.

Очистка барабана+ (Barabanın təmizlənməsi+)

Bakteriyaları kənarlaşdıraraq barabanı təmizləmək üçün bu dövrəni müntəzəm olaraq yerinə yetirin. Bu dövrə suyu 60 °C və 70 °C arasında qızdırır, həmçinin qapının rezin araqaatında toplanmış çirki təmizləyir.

1. Toxununun: ☹.
2. **Очистка барабана+ (Barabanın təmizlənməsi+)** seçimini etmək üçün **Çevirgəci** çevirin.
3. Toxunub saxlayın: ▷||.

⚠ DİQQƏT

- Barabanı təmizləmək üçün təmizləyici maddələrdən istifadə etməyin. Barabandakı kimyəvi maddələr paltaryuyan maşındakı camaşırpların və ya barabanın zədələnməsinə səbəb ola bilər.
- Ərpin yaranmasının qarşısını almaq üçün yerli suyun sərtliyindən asılı olaraq düzgün yuyucu vasitə miqdarından istifadə edin və ya yuyucu vasitə ilə birlikdə su yumşaldıcı maddə əlavə edin.

Очистка барабана+ (Barabanın təmizlənməsi+) xatırlatma

Modeldən asılı olaraq **Очистка барабана+ (Barabanın təmizlənməsi+)** ya piktoqram, ya da LED ilə xatırladılır.

Piktoqram idarəetmə panelində işıqlanır.

LED işıqları isə **Очистка барабана+ (Barabanın təmizlənməsi+)** yazısının yanında və ya idarəetmə panelinin seçim bölməsində işıqlanır.

- **Очистка барабана+ (Barabanın təmizlənməsi+)** xatırlatması hər 40 yuyulmada bir dəfə idarəetmə panelində yanıb-sönür. **Очистка барабана+ (Barabanın təmizlənməsi+)** prosedurunun müntəzəm olaraq yerinə yetirmək tövsiyə edilir.
- Bu xatırlatmanın ilk dəfə yanıb-söndüyünü gördükdən sonra 6 ardıcıl yuyulma zamanı xatırlatmaya diqqət yetirməyə bilərsiniz. 7-ci yuyulmadan etibarən xatırlatma artıq görünmür. Lakin ikinci 40-cı yuyulmadan sonra təkrar görünür.
- Sonuncu proses bitdikdən sonra belə "0" mesajı yox olmaya bilər.
- **İşəsalma** düyməsini basmaqla **Очистка барабана+ (Barabanın təmizlənməsi+)** dövrəsinin sayını qeyd edə bilərsiniz. Bu zaman paltaryuyan maşın dayanmır və ya sönmür, dövrə sayı qeyd edilir.
- "0" mesajı yox olmasa da, maşın normal işləməyə davam edir.
- Gigiyena məqsədilə bu dövrəni müntəzəm olaraq işə salmaq tövsiyə edilir.

Texniki xidmət

Qəza vəziyyətində suyun boşaldılması

Elektrik enerjisi kəsildikdə, camaşıruları çıxarmazdan əvvəl barabanın içindəki suyu boşaldın.

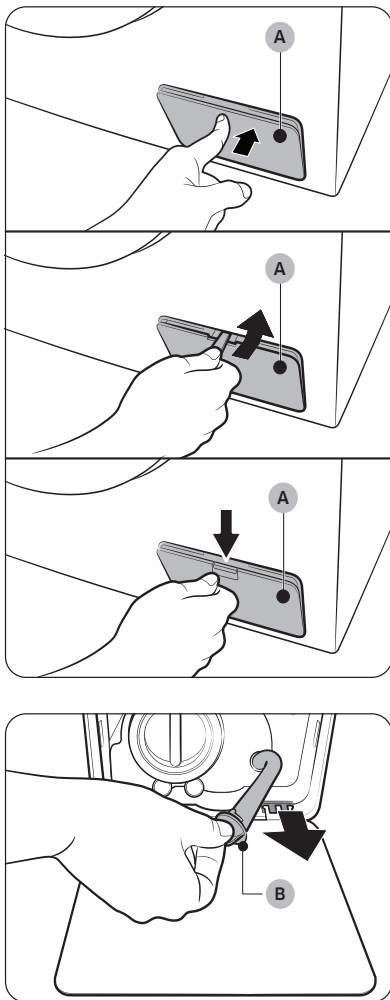

1. Paltaryuyan maşını söndürün və kabeli elektrik yuvasından ayırın.
2. **Filtr qapağını (A)** açın.
 - NÖV 1: Açmaq üçün **filtr qapağının (A)** yuxarı hissəsini yavaşca basın.
 - NÖV 2: **Filtr qapağını (A)** açmaq üçün qəpikdən və ya nazik metal əşyadan istifadə edin.
 - NÖV 3: **Filtr qapağını (A)** aşağı salın.
3. Geniş və boş konteyneri qapağın yanına yerləşdirin, **qapayıcı hissəsini tutaraq (A)** şlanqı konteynerə doğru çəkin.

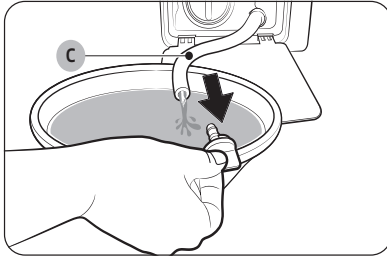

4. Qapayıcını açın və **qəza vəziyyətində suyun boşaldılması üçün şlanqın (B)** içindəki suyu konteynerə axıdın.
5. Sonra qapayıcını bağlayın və şlanqı yerinə qaytarın. Sonda filtr qapağını bağlayın.

QEYD

Geniş qabdan istifadə edin, barabandakı su gözləniləndən çox ola bilər.

Təmizləmə

Paltaryuyan maşının səthi

Yeyici olmayan məişət yuyucu vasitəsi və yumşaq parça ilə silin. Paltaryuyan maşının üstünə su çiləməyin.

Tor filtr

Su şlanqının tor filtrini ildə bir və ya iki dəfə təmizləyin.

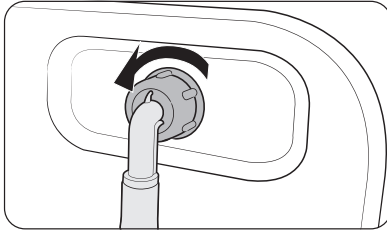

1. Paltaryuyan maşını söndürün, elektrik kabelini elektrik mənbəyindən ayırın.
2. Su kranını bağlayın.
3. Su şlanqını boşaldın və paltaryuyan maşınının arxa panelindən ayırın. Suyun fısqırmasının qarşısını almaq üçün şlanqı parça ilə örtün.

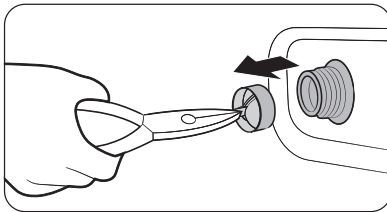

4. Tor filtrini giriş klapanıdan ayırmaq üçün kəlbətdən istifadə edin.
5. Tor filtrini və yivli birləşdiricisini suya salın.
6. Tor filtrini kölgədə tam qurudun.
7. Tor filtrini təkrar giriş klapanına daxil edin və su şlanqını yenidən giriş klapanı ilə birləşdirin.
8. Su kranını açın.

QEYD

Tor filtrini tutulduqda, ekranda "**Проверьте водоснабжение (Su təchizatını yoxlayın)**" informasiya kodu görünür.

Texniki xidmət

Tullantı filtri

Tutulmasının qarşısını almaq üçün tullantı filtrinı 2 ayda bir dəfə təmizləmək tövsiyə edilir. Tutulmuş tullantı filtri köpük effektini azalda bilər.

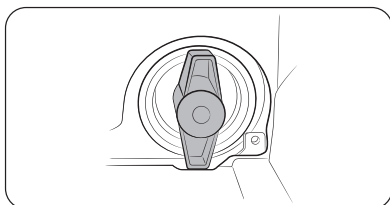
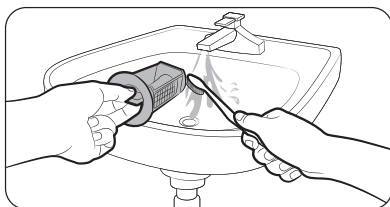
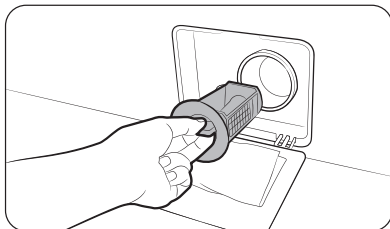

1. Paltaryuyan maşını söndürün, elektrik kabelini elektrik mənbəyindən ayırın.
2. Barabanın içində qalan suyu boşaldın. **Bax: Qəza vəziyyətində suyun boşaldılması** bölməsi.
3. **Filtr qapağını** açın.
4. Tullantı filtrinın çevirgəcini sola çevirin, qalan suyu boşaldın.
5. Tullantı filtrinı yumşaq fırçalardan istifadə edərək təmizləyin. Filtrin daxilindəki nasos pərlərinin tıxanıb-tıxanmadığını yoxlayın.
6. Tullantı filtrinı yerinə qaytarın və filtrin çevirgəcini sağa çevirin.

QEYD

- Bəzi tullantı filtrlərində uşaqlara zərər verə biləcək qəza hallarının qarşısını almaq üçün nəzərdə tutulan təhlükəsizlik çevirgəcləri mövcuddur. Tullantı filtrinın təhlükəsizlik çevirgəcini açmaq üçün çevirgəci içəri doğru basın və saat əqrəbinin əksi istiqamətində çevirin. Təhlükəsizlik çevirgəcinin yay mexanizmi filtri açmağa kömək edir.
- Tullantı filtrinın təhlükəsizlik çevirgəcini bağlamaq üçün onu saat əqrəbi istiqamətində çevirin. Yaydan cırlıtı səsi gəlir, normaldır.

QEYD

- Hər 100 yumadan sonra idarəetmə panelinin ekranında "Очистите фильтр слива (Drenaj filterinin təmizləyin)" mesajı görünür.
- Nasos filtri tutulubsa, ekranda "Проверьте слив (Suyun necə boşaldığını yoxlayın)" informasiya kodu görünür.

⚠ DİQQƏT

- Filtri təmizlədikdən sonra filtrin çevirgəcinin düzgün bağlanıb-bağlanmadığını yoxlayın. Əks halda bu, sızıntıya səbəb ola bilər.
- Təmizlədikdən sonra filtrin düzgün daxil edildiyini dəqiqləşdirin. Əks halda bu avadanlıqda nasazlığa və ya su sızıntısına səbəb ola bilər.

Yuyucu vasitə konteyneri

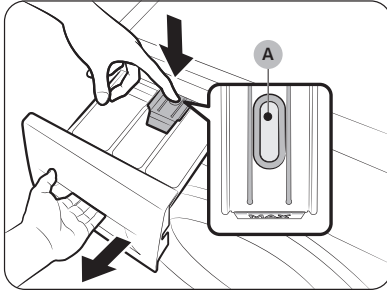

1. Konteynerin içərisində **dilçəyi** aşağı doğru tutaraq konteyneri sürüşdürüb açın.

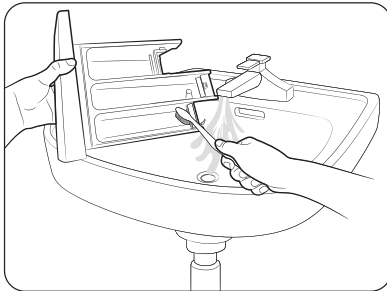

2. Yumşaq fırçadan istifadə edərək konteynerin komponentlərini axan su altında təmizləyin.

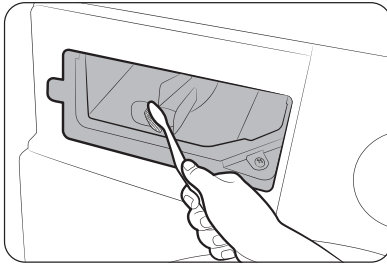

3. Yumşaq fırçadan istifadə edərək konteyner yuvasını təmizləyin.
4. Maye yuyucu vasitə konteynerini konteynerə qaytarın.
5. Qapamaq üçün konteyneri irəli doğru itələyin.

 **QEYD**

Yuyucu vasitə konteynerini daxil etməzdən əvvəl konteyner yuvasının tamamilə quru olduğunu dəqiqləşdirin.

 **QEYD**

Qalan yuyucu vasitəni təmizləmək üçün baraban boş vəziyyətdəyken **Полоскание+Отжим (Yaxalama+sıxma)** dövrəsindən istifadə edin.



Texniki xidmət

Paltaryuyan maşınınızın donunun açılması

Paltaryuyan maşın 0 °C-dən aşağı temperaturda dona bilər.

1. Paltaryuyan maşını söndürün, elektrik kabelini elektrik mənbəyindən ayırın.
2. Su şlanqını boşaltmaq üçün su kranının üzərinə ilıq su tökün.
3. Su şlanqını ayırın və isti suda isladın.
4. Barabana isti su tökün və təqribən 10 dəqiqə gözləyin.
5. Su şlanqını yenidən su kranına birləşdirin.

QEYD

Paltaryuyan maşın yenə də normal işləmirsə, normal işləyəne qədər yuxarıdakı addımları təkrar edin.

Uzun müddət istifadəsiz qalan maşına qulluq

Paltaryuyan maşını uzun müddət istifadəsiz qoymamağa çalışın. İstifadəsiz qoyacaqsınızsa, paltaryuyan maşının suyunu boşaldın və elektrik kabelini elektrik mənbəyindən ayırın.

1. **Полоскание+Отжим (Yaxalama+sıxma)** seçimini etmək üçün **Çevirgəci** çevirin.
2. Barabanı boşaldın, sonra toxunub saxlayın: ▷||.
3. Dövrə tamamlandıqdan sonra su kranını bağlayın, su şlanqını ayırın.
4. Paltaryuyan maşını söndürün, elektrik kabelini elektrik mənbəyindən ayırın.
5. Barabanı havalandırmaq üçün qapını açın.



Nasazlıqların aradan qaldırılması

Hər hansı problem yaranarsa, LCD ekrandakı mesajı baxın və ekrandakı təlimatlara əməl edin. Problem davam edərsə, servis mərkəzi ilə əlaqə saxlayın.

Yoxlanmalı olan nöqtələr

Paltaryuyan maşınla əlaqədar problemlə qarşılaşdıqda, əvvəl aşağıdakı cədvəli yoxlayın və bu tövsiyələri sınayın:

Problem	Tədbir
Maşın işə düşmür.	<ul style="list-style-type: none">Paltaryuyan maşının elektrik mənbəyindən qoşulduğundan əmin olun.Qapının düzgün qapadıldığını dəqiqləşdirin.Su kranlarının açıq olduğundan əmin olun.Paltaryuyan maşını başlatmaq üçün toxunub saxlayın: ▷ “Child Lock” kilidinin aktiv olub-olmadığını yoxlayın.Paltaryuyan maşın su ilə dolmağa başlamazdan əvvəl qapı kilidini yoxlamaq üçün tiqıltı səsləri çıxaracaq, sonra bir qədər su boşaldacaq.Qoruyucunu yoxlayın və ya mühafizə avtomatını yenidən qurun.Enerji təchizatını yoxlayın.Aşağı gərginlik aşkar edilib.<ul style="list-style-type: none">Elektrik kabelinin qoşulub-qoşulmadığını yoxlayın.Qapının arasında camaşırın qalmadığından əmin olun.Addwash qapısı ▷ işarəsi toxunulub saxlanmadan açıldıqda “Открыта дверца Addwash (Addwash qapısı açıqdır)” mesajı görünür. Bu halda aşağıdakı addımların atın:Addwash qapısını düzgün qapamaq üçün basın. Sonra ▷ işarəsinə toxunub saxlayın və bir daha sınayın.Camaşır əlavə etmək üçün Addwash qapısını açın, camaşıruları yerləşdirin, Addwash qapısını tam örtün. Sonra işi bərpa etmək üçün ▷ işarəsinə toxunub saxlayın.
Su təchizatı yetərsizdir və ya yoxdur.	<ul style="list-style-type: none">Su kranını tam açın.Qapının düzgün qapadıldığını dəqiqləşdirin.Su təchizatı şlanqının donub-donmadığını yoxlayın.Su təchizatı şlanqının bükülmədiyini və ya tutulmadığını dəqiqləşdirin.Su təzyiqinin yetərli olduğunu dəqiqləşdirin.Soyuq su kranı və isti su kranının düzgün birləşdirildiyindən əmin olun.Tor filtri təmizləyin, tutulmuş ola bilər.
Dövrədən sonra yuyucu vasitə konteynerdə qalır.	<ul style="list-style-type: none">Paltaryuyan maşının yetərli su təzyiqi ilə işlədiyini dəqiqləşdirin.Yuyucu vasitənin yuyucu vasitə konteynerinin mərkəzinə əlavə edilib-edilmədiyini yoxlayın.Yaxalama qapağının düzgün daxil edildiyini dəqiqləşdirin.Toz yuyucu vasitədən istifadə edirsinizsə, yuyucu vasitə selektorunun yuxarı mövqedə olduğundan əmin olun.Yaxalama qapağını kənarlaşdırın və yuyucu vasitə konteynerini təmizləyin.

Nasazlıqların aradan qaldırılması

Problem	Tədbir
Həddən çox vibrasiya var və ya səs gəlir.	<ul style="list-style-type: none">Paltaryuyan maşının sürüşkən olmayan möhkəm, düz döşəmə üzərində quraşdırıldığını dəqiqləşdirin. Döşəmə düz deyilsə, paltaryuyan maşının hündürlüyünü tənzimləmək üçün tənzimlənən ayaqlardan istifadə edin.Daşınma boltlarının kənarlaşdırıldığından əmin olun.Paltaryuyan maşının hər hansı başqa predmetlə təmas edib-etmədiyini yoxlayın.Camasının çəkisinin düzgün paylandığından əmin olun.Mühərrikin normal işi səsə müşayiət oluna bilər.Kombinezonlar və ya metal bəzəkləri olan geyimlər yuyularkən səs yarana bilər. Bu, normal haldır.Qəpik kimi metal əşyalar səsə səbəb ola bilər. Yuyulmadan sonra bu əşyaları barabandan və ya filtr korpusundan çıxarın.Yükü yenidən bölüşdürün. Yalnız bir geyim əşyası, məsələn, hamam xalası və ya cins şalvar yuyulmalıdır, son sıxılma qeyri-qənaətbəxş ola və displaydə "Несбалансированная загрузка барабана (Balanslaşdırılmamış camaşır çəkisi)" mesajı görünəcək.
Maşın qurutmur və/və ya sıxmır.	<ul style="list-style-type: none">Boşaltma sisteminə gedən şlanqın əyilib-bükülmədiyini dəqiqləşdirin. Suyun boşaldılması ilə əlaqədar problemlə qarşılaşsanız, servisə zəng edin.Tullantı filtrin tutulmadığını dəqiqləşdirin.Qapını örtün və toxunub saxlayın: ▷ Təhlükəsizlik səbəbindən paltaryuyan maşın qapı örtülmədən dövrə etmir və ya sıxmır.Suboşaltma şlanqının donmadığını və ya tutulmadığını dəqiqləşdirin.Suboşaldıcı şlanqın qoşulduğu suboşaltma sisteminin tutulmadığını dəqiqləşdirin.Gərginlik yetərli səviyyədə olmadıqda, paltaryuyan maşın müvəqqəti olaraq suyu boşaltmır və ya camaşıruları sıxmır. Yetərli gərginlik toplanan kimi paltaryuyan maşın normal iş rejiminə qayıdacaq.Birləşmə növdündən asılı olaraq suboşaltma şlanqının yerinin düzgünlüyünü yoxlayın.Tullantı filtrin təmizləyin, tutulmuş ola bilər.
Qapı açılmır.	<ul style="list-style-type: none">Paltaryuyan maşını dayandırmaq üçün toxunub saxlayın: ▷ Qapı kilidi mexanizmi kiçik bir müddət açılmaya bilər.Paltaryuyan maşın dayandıqdan və ya enerji təchizatı kəsildikdən sonra qapı 3 dəqiqəyə qədər açılmaya bilər.Barabanda suyun tam boşaldığını dəqiqləşdirin.Barabanda su qalarsa, qapı açılmaya bilər. Barabandakı suyu boşaldın və qapını əllə açın.Qapı kilidi işığının sönüb-sönmədiyini yoxlayın. Paltaryuyan maşının suyu boşaldıqdan sonra qapı kilidinin işığı sönür.

Problem	Tədbir
İfrat dərəcədə köpük.	<ul style="list-style-type: none"> Tövsiyə edilən yuyucu vasitə növlərindən düzgün istifadə etdiyinizi dəqiqləşdirin. İfrat köpüklənmənin qarşısını almaq üçün yüksəktəsirli (HE) yuyucu vasitədən istifadə edin. Yumşaq sudan istifadə edildikdə, az və ya azçirкли camaşır yuduqda yuyucu vasitə miqdarını azaldın. Yüksəktəsirli (HE) olmayan yuyucu vasitədən istifadə etmək tövsiyə edilmir.
Əlavə yuyucu toz əlavə edilə bilmir.	<ul style="list-style-type: none"> Qalan yuyucu vasitə və ya yumşaldıcı miqdarının limitdən artıq olmadığını dəqiqləşdirin.
Paltaryuyan dayanır.	<ul style="list-style-type: none"> Elektrik kabelini işlək elektrik yuvasına qoşun. Qoruyucunu yoxlayın və ya mühafizə avtomatını yenidən qurun. Qapını örtün, paltaryuyan maşını başlatmaq üçün toxunub saxlayın: ▷ Təhlükəsizlik səbəbindən paltaryuyan maşın qapı örtülmədən dövrə etmir və ya sıxmır. Paltaryuyan maşın su ilə dolmağa başlamazdan əvvəl qapı kilidini yoxlamaq üçün tiqqıltı səsləri çıxaracaq, sonra bir qədər su boşaldacaq. Dövrədə fasilə və ya islatma müddəti ola bilər. Bir qədər gözlədikdən sonra maşın işləməyə başlaya bilər. Su kranlarına qoşulan su təchizatı şlanqının tor filtrinın tutulmadığını dəqiqləşdirin. Tor filtri dövrə olaraq təmizləyin. Gərginlik yetərli səviyyədə olmadıqda, paltaryuyan maşın müvəqqəti olaraq suyu boşaltmır və ya camaşıruları sıxmır. Yetərli gərginlik toplanan kimi paltaryuyan maşın normal iş rejiminə qayıdacaq.
Yanlış su temperaturu ilə dolur.	<ul style="list-style-type: none"> Hər iki kranı tam açın. Temperaturun düzgün seçilib-seçilmədiyini yoxlayın. Şlanqların düzgün kranlara birləşdirilib-birləşdirilmədiyini dəqiqləşdirin. Su xətlərindən su axıdın. Su qızdırıcısında minimum 49 °C isti kran suyu təchizatı təyin edildiyini dəqiqləşdirin. Həmçinin su qızdırıcısının həcmi və təkrar qızma dövrünü yoxlayın. Şlanqları ayırın və tor filtri təmizləyin. Şəbəkə filtri tutulmuş ola bilər. Paltaryuyan maşın su ilə dolan zaman temperatura avtomatik nəzarət funksiyası daxil olan suyun temperaturunu yoxladığı üçün su temperaturu dəyişə bilər. Bu, normal haldır. Paltaryuyan maşın su ilə dolan zaman soyuq və ya isti temperatur seçildikdə, dozatordan yalnız isti və/və ya yalnız soyuq suyun keçdiyini görə bilərsiniz. Bu, temperatura avtomatik nəzarət funksiyasının normal iş qaydasıdır, bu zaman paltaryuyan maşın su temperaturunu müəyyən edir.

Nasazlıqların aradan qaldırılması

Problem	Tədbir
Yuyulduqdan sonra camaşır lar yaş qalır.	<ul style="list-style-type: none">• Yüksək və ya çox yüksək sıxma sürətindən istifadə edin.• İfrat köpüklənmənin qarşısını almaq üçün yüksəktəsirli (HE) yuyucu vasitədən istifadə edin.• Camaşır çəkisi çox azdır. Kiçik çəki (bir və ya iki predmet) disbalans yarada bilər və maşın ümumiyyətlə sıxmaya bilər.• Suboşaltma şlanqının bükülmədiyini və ya tutulmadığını dəqiqləşdirin.
Su sızdırır.	<ul style="list-style-type: none">• Qapının düzgün qapadıldığını dəqiqləşdirin.• Bütün şlanqların möhkəm birləşdirildiyini dəqiqləşdirin.• Suboşaltma şlanqının suboşaltma sisteminə düzgün daxil edildiyindən və etibarlı şəkildə birləşdirildiyindən əmin olun.• Maşını həddən artıq yükləməyin.• İfrat köpüklənmənin qarşısını almaq üçün yüksəktəsirli (HE) yuyucu vasitədən istifadə edin.• Suboşaltma şlanqını yoxlayın.<ul style="list-style-type: none">- Suboşaltma şlanqının ucunun döşəməyə yerləşdirilmədiyindən əmin olun.- Suboşaltma şlanqının tutulmadığını dəqiqləşdirin.
Xoşagəlməz qoxu.	<ul style="list-style-type: none">• Köpük həddən çox olduqda dərinliklərdə toplanır və xoşagəlməz qoxuya səbəb ola bilər.• Sterilləşdirmək üçün dövrü olaraq təmizləmə dövrlərindən istifadə edin.• Qapı kipləşdiricisini (diafraqma) təmizləyin.• Dövrə tamamlandıqdan sonra paltaryuyan maşınının içərisini qurudun.
Köpüklər görünür (Yalnız "Bubble" (köpük əmələgətirmə) funksiyası olan modellərdə).	<ul style="list-style-type: none">• Barabanda həddən artıq camaşır varsa, köpükləri görməyə bilərsiniz.• Çox çirkənlənmiş camaşır lar yuyulan zaman köpük yaranmaya bilər.
Addwash qapısını istənilə vaxt açə bilərəmmi?	<ul style="list-style-type: none">• Addwash qapısı yalnız  indikatoru göründükdə açıla bilər. Lakin o, aşağıdakı hallarda açılmır:<ul style="list-style-type: none">- Qaynatma və qurutma prosesi davam edən və daxili temperatur yüksələn zaman- Təhlükəsizlik məqsədilə Блокировка от детей (Uşaq kilidi) kilidini qurduğunuz zaman- Camaşır əlavə edilmədən barabanın yuyulması və ya qurudulması dövrəsi davam edən zaman.

Problem	Tədbir
Dispenserin açıq olduğu haqqında xəbərdarlıq üçün displeydə mesaj görünür.	<ul style="list-style-type: none">• Yuyucu vasitə konteynerinin düzgün qapadılıb-qapadılmadığını yoxlayın.<ul style="list-style-type: none">- Yuyucu vasitə konteynerini açın və yenidən qapayın. Konteynerin düzgün qapadıldığından əmin olun.
Müddəti artmış yuyulma vaxtı.	<ul style="list-style-type: none">• Faktiki yuma vaxtı rejim seçildikdən sonra idarəetmə panelində ilkin olaraq göstərilən təxmini vaxtdan fərqli ola bilər.

Problem davam edərsə, servis mərkəzi ilə əlaqə saxlayın. Servis mərkəzinin nömrəsi məhsula bərkidilmiş etikətdə göstərilir.

Nasazlıqların aradan qaldırılması

İnformasiya kodları

Paltaryuyan maşın işləmədikdə, ekranda informasiya kodu görə bilərsiniz. Aşağıdakı cədvələ baxın və tövsiyələrə əməl etməyi sınayın.

Kod	Tədbir
Проверьте слив (Суyun pesə boşaldığını yoxlayın)	<p>Su boşalmır.</p> <ul style="list-style-type: none">• Suboşaltma şlanqının donmadığını və ya tutulmadığını dəqiqləşdirin.• Birləşmə növündən asılı olaraq suboşaltma şlanqının yerinin düzgünlüyünü yoxlayın.• Tullantı filtrini təmizləyin, tutulmuş ola bilər.• Boşaltma sisteminə gedən şlanqın əyilib-bükülmədiyini dəqiqləşdirin.• İnformasiya kodu dəyişməz qalırsa, müştəri xidmətləri mərkəzi ilə əlaqə saxlayın.
Проверьте водоснабжение (Su təchizatını yoxlayın)	<p>Su ötürülmür.</p> <ul style="list-style-type: none">• Su kranlarının açıq olduğundan əmin olun.• Su şlanqlarının tutulub-tutulmadığını dəqiqləşdirin.• Su kranlarının donmadığından əmin olun.• Paltaryuyan maşının yetərli su təzyiqi ilə işlədiyini dəqiqləşdirin.• Soyuq su kranı və isti su kranının düzgün birləşdirildiyindən əmin olun.• Tor filtri təmizləyin, tutulmuş ola bilər.• İnformasiya kodu görüldükdən sonra 3 dəqiqə müddətində bütün düymələr deaktivləşdiriləcək.• "Проверьте водоснабжение (Su təchizatını yoxlayın)" mesajı görünürsə, maşın 3 dəqiqə müddətində suyu boşaldır. Bu müddətdə İşəsalma düyməsi deaktivləşdiriləcək.
Проверьте водоснабжение(Su xətlərini yoxlayın)	<ul style="list-style-type: none">• Soyuq su təchizatı şlanqının soyuq su kranına möhkəm bərkidildiyini dəqiqləşdirin. Şlanq isti su kranına bağlanıbsa, camaşırılar bir neçə dövrəyə deformasiya oluna bilər.
Несбалансированная загрузка барабана (Balanslaşdırılmamış camaşır çəkisi)	<p>Sıxma funksiyası işləmir.</p> <ul style="list-style-type: none">• Camaşırılardan çəkisinin bərabər paylandığını dəqiqləşdirin.• Paltaryuyan maşının düz, stabil müstəvidə dayandığından əmin olun.• Yüku yenidən bölüşdürün. Yalnız bir geyim əşyası, məsələn, hamam xalası və ya cins şalvar yuyulmalıdır, son sıxılma qeyri-qənaətbəxş ola və displeydə "Несбалансированная загрузка барабана (Balanslaşdırılmamış camaşır çəkisi)" mesajı görünə bilər.
Дверца открыта (Qarı açıqdır)	<p>Paltaryuyan maşını qapısı açıq vəziyyətdə işlətmək.</p> <ul style="list-style-type: none">• Qarının düzgün qapadıldığını dəqiqləşdirin.• Qarının arasında camaşırın qalmadığından əmin olun.

Kod	Tədbir
Открыта дверца Addwash (Addwash qapısı açıqdır) (yalnız müvafiq modellərdə)	<p>Bu mesaj Addwash qapısı Пуск/пауза (Başlat/Pauza) (Удерж. для запуска) düyməsi basılmadan açıldığına görə görünür. Bu halda aşağıdakı addımların atın:</p> <ul style="list-style-type: none"> Addwash qapısını düzgün qaramaq üçün basın. Sonra Пуск/пауза (Başlat/Pauza) (Удерж. для запуска) düyməsini basıb-saxlayın və bir daha cəhd edin. Camaşır əlavə etmək üçün Addwash qapısını açın və camaşır yerləşdirin. Addwash qapısını düzgün qarayın. Sonra işi bərpa etmək üçün Пуск/пауза (Başlat/Pauza) (Удерж. для запуска) düyməsini basıb-saxlayın.
OC	<p>Su qədərindən artıq dolub.</p> <ul style="list-style-type: none"> Sıxılmadan sonra yenidən başlayın. İnformasiya kodu dəyişməz qalırsa, yerli Samsung servis mərkəzi ilə əlaqə saxlayın.
LC, LC1	<p>Suboşaltma şlanqını yoxlayın.</p> <ul style="list-style-type: none"> Suboşaltma şlanqının ucunun döşəməyə yerləşdirilmədiyindən əmin olun. Suboşaltma şlanqının tutulmadığını dəqiqləşdirin. İnformasiya kodu dəyişməz qalırsa, müştəri xidmətləri mərkəzi ilə əlaqə saxlayın.
3C	<p>Baraban mühərrikini yoxlayın.</p> <ul style="list-style-type: none"> Dövrəni yenidən başlatmağa çalışın. İnformasiya kodu dəyişməz qalırsa, müştəri xidmətləri mərkəzi ilə əlaqə saxlayın.
3CP	<p>Elektron idarəetmə sistemi yoxlanmalıdır.</p> <ul style="list-style-type: none"> Dövrəni yenidən başlatmağa çalışın. İnformasiya kodu dəyişməz qalırsa, müştəri xidmətləri mərkəzi ilə əlaqə saxlayın.
UC	<p>Pulsator mühərrikinin işləyib-ışləmədiyini dəqiqləşdirin.</p> <ul style="list-style-type: none"> Enerji təchizatını yoxlayın. İnformasiya kodu dəyişməz qalırsa, müştəri xidmətləri mərkəzi ilə əlaqə saxlayın.
	<p>Aşağı gərginlik aşkar edilib.</p> <ul style="list-style-type: none"> Elektrik kabelinin qoşulub-qoşulmadığını yoxlayın. İnformasiya kodu dəyişməz qalırsa, müştəri xidmətləri mərkəzi ilə əlaqə saxlayın.

Nasazlıqların aradan qaldırılması

Kod	Tədbir
HC	Qızma zamanı yüksək temperaturun yoxlanması. <ul style="list-style-type: none">• İnformasiya kodu dəyişməz qalırsa, müştəri xidmətləri mərkəzi ilə əlaqə saxlayın.
1C	Su səviyyəsi sensoru düzgün işləmir. <ul style="list-style-type: none">• Maşını söndürün və dövrəni yenidən başladın.• İnformasiya kodu dəyişməz qalırsa, müştəri xidmətləri mərkəzi ilə əlaqə saxlayın.
AC	Əsas və köməkçi platalar arasındakı əlaqəni yoxlayın. <ul style="list-style-type: none">• Maşını söndürün və dövrəni yenidən başladın.• İnformasiya kodu dəyişməz qalırsa, müştəri xidmətləri mərkəzi ilə əlaqə saxlayın.
8C	MEMS sensoru düzgün işləmir. <ul style="list-style-type: none">• Maşını söndürün və dövrəni yenidən başladın.• İnformasiya kodu dəyişməz qalırsa, müştəri xidmətləri mərkəzi ilə əlaqə saxlayın.
AC6	Əsas plata və inverter platası arasındakı əlaqəni yoxlayın. <ul style="list-style-type: none">• Vəziyyətdən asılı olaraq maşın avtomatik olaraq normal iş rejiminə qayıda bilər.• Maşını söndürün və dövrəni yenidən başladın.• İnformasiya kodu dəyişməz qalırsa, müştəri xidmətləri mərkəzi ilə əlaqə saxlayın.
DC1	Əsas qapı düzgün kilidlənmiş və ya kiliddən düzgün çıxarıla bilmir. <ul style="list-style-type: none">• Maşını söndürün və dövrəni yenidən başladın.• İnformasiya kodu dəyişməz qalırsa, müştəri xidmətləri mərkəzi ilə əlaqə saxlayın.
DC3	Addwash qapısı düzgün kilidlənmiş və ya kiliddən düzgün çıxarıla bilmir. <ul style="list-style-type: none">• Maşını söndürün və dövrəni yenidən başladın.• İnformasiya kodu dəyişməz qalırsa, müştəri xidmətləri mərkəzi ilə əlaqə saxlayın.

İnformasiya kodu ekranda görünməyə davam edərsə, yerli Samsung servis mərkəzi ilə əlaqə saxlayın.











Xüsusiyyətlər

Parçalara qulluq cədvəli

Aşağıdakı işarələr geyimlərə qulluq təlimatlarını bildirir. Zəruri olduqda geyimə qulluq etiketinə qurutma, ağartma, ütüləmə və ya kimyəvi təmizləmə simvolları daxil olur. İşarələrdən istifadə yerli və idxal geyim istehsalçıları arasında uyğunluğu təmin edir.

Geyimin ömrünü maksimum dərəcədə uzatmaq, yuyulma ilə əlaqəli problemləri azaltmaq üçün etiketdəki geyimə qulluq təlimatlarına əməl edin.



Yuma

	95 °C temperaturda normal yuma.
	60 °C temperaturda normal yuma.
	60 °C mülayim yuma.
	40 °C temperaturda normal yuma.
	40 °C mülayim yuma.
	40 °C çox mülayim yuma.
	30 °C temperaturda normal yuma.
	30 °C mülayim yuma.
	30 °C çox mülayim yuma.
	Əl ilə yuyun.
	Yumayın.











QEYD

Su taslarının içindəki rəqəmlər aşılımmalı olan maksimum temperaturları selsi dərəcə ilə göstərir.

Ağardıcıdan istifadə

	Hər hansı ağardıcı vasitədən istifadə edilə bilər.
	Yalnız oksigen tətbiqi ilə ağardılmağa icazə verilir.
	Ağardıcıdan istifadə etməyin.

Qurutma





	Quruducuda qurutma / normal temperatur / maksimum çıxış temperaturu 80 °C.
	Quruducuda qurutma / aşağı temperatur / maksimum çıxış temperaturu 60 °C.
	Quruducu maşında qurutmayın
	İpdə qurudulma.
	Asılmaqla qurudulma.
	Qurutma asqısında qurudulma.
	Düz müstəviyə sərməklə qurudulma.
	Kölgədə ipdə qurudulma.
	Kölgədə asılmaqla qurudulma.
	Kölgədə asqı vasitəsilə qurudulma.
	Kölgədə sərməklə qurudulma.

QEYD

- Nöqtələr quruducunun qurutma səviyyəsini bildirir.
- Xətlər qurutmanın növünü və yerini bildirir.

Xüsusiyyətlər







Ütü



	Maksimum ütü temperaturu 200 °C.
	Maksimum ütü temperaturu 150 °C.
	Maksimum ütü temperaturu 110 °C. Buxar ütülərindən istifadə zamanı ehtiyatlı olun (buxarsız istifadə edin).
	Ütüləməyin.

QEYD

Nöqtələr ütü üçün temperatur diapazonlarını bildirir (requlyatorlu, buxarlı, səyahət ütüsü və ya ütü maşınları).

Peşəkar qulluq

	Perxloretilen və/və ya karbohidrogendə (ağır benzinlər) normal proses vasitəsilə peşəkar kimyəvi qurutma.
	Perxloretilen və/və ya karbohidrogendə (ağır benzinlər) zərif proses vasitəsilə peşəkar kimyəvi qurutma.
	Karbohidrogendə (ağır benzinlər) normal proses vasitəsilə peşəkar kimyəvi təmizləmə.
	Karbohidrogendə (ağır benzinlər) zərif proses vasitəsilə peşəkar kimyəvi qurutma.
	Kimyəvi təmizləmədən istifadə etməyin.
	Peşəkar akvatəmizləmə.
	Mülayim peşəkar akvatəmizləmə.

	Çox mülayim peşəkar akvatəmizləmə.
	Akvatəmizləmə tətbiq etməyin.

QEYD

- Dairədə göstərilən hərflər (P, F) kimyəvi təmizləmə və ya akvatəmizləmə zamanı istifadə edilən (W) həllediciləri bildirir.
- Bir qayda olaraq simvolun altındakı xətt daha mülayim rəftarın tələb olunduğunu bildirir (məsələn, asan qulluq camaşırıları üçün zərif dövrə). İki xətt xüsusilə incə rəftar tələb edən qulluq səviyyələrini bildirir.

Ətraf mühitin qorunması

- Bu avadanlıq təkrar emal materiallarından istehsal edilib. Onu atmağa qərar versəniz, tullantıların atılması ilə bağlı yerli normalara əməl edin. Avadanlığın elektrik mənbəyindən qoşula bilməməsi üçün elektrik kabelini kəsin. Heyvanların və kiçik uşaqların avadanlığın içində qapalı qalmaması üçün qapağı çıxarın.
- Yuyucu vasitədən istehsalçılarının təlimatlarında göstərilən miqdardan çox istifadə etməyin.
- Zəruri olduqda, ləkəçixarıcı məhsullardan və ya ağardıcılardan yuyulma dövrəsindən əvvəl istifadə edin.
- Yuyulma zamanı paltaryuyan maşını tam dolduraraq su və elektrik enerjisinə qənaət edin (dəqiq miqdar istifadə edilən proqramdan asılıdır).

Xüsusiyyətlər cədvəli

“*” işarələri model variantını bildirir və (0-9), yaxud (A-Z) arasında dəyişə bilər.

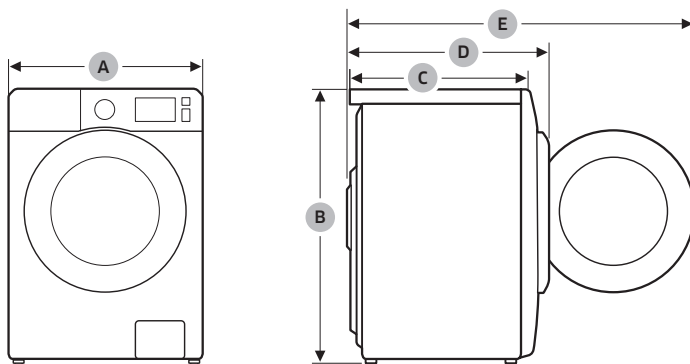

Xüsusiyyətlər

Növ		Ön hissədən yüklənən paltaryuyan maşın	
Model adı		WW9*AG*S4***	
Ölçü	A (En)	600 mm	
	B (Hündürlük)	850 mm	
	C (Dərinlik)	480 mm	
	D	540 mm	
	E	1010 mm	
Su təzyiqi		50-800 kPa	
Xalis çəki		58.0 kq	
Maksimum yük tutumu		Yuma və sıxma	9.0 kq
Enerji istehlakı	Yuma və isitmə	AC 220-240 V / 50 Hz	1900-2300 Vt
Dönmə sürəti		Dəqiqədə 1400 dövrə	

Növ		Ön hissədən yüklənən paltaryuyan maşın	
Model adı		WW8*AG*S2***	WW7*AG*S2***
Ölçü	A (En)	600 mm	
	B (Hündürlük)	850 mm	
	C (Dərinlik)	450 mm	
	D	510 mm	
	E	980 mm	
Su təzyiqi		50-800 kPa	
Xalis çəki		55.0 kq	52.0 kq
Maksimum yük tutumu		Yuma və sıxma	8.0 kq / 7.0 kq
Enerji istehlakı	Yuma və isitmə	AC 220-240 V / 50 Hz	1900-2300 Vt
Dönmə sürəti		Dəqiqədə 1200 dövrə	

QEYD

Keyfiyyətin yaxşılaşdırılması məqsədilə cihazın dizaynı və spesifikasiyaları xəbərdarlıq olunmadan dəyişdirilə bilər.

SUALINIZ VƏ YA ŞƏRHİNİZ VAR?

ÖLKƏ	ZƏNG EDİN	VƏ YA VEB-SAYTA DAXİL OLUN
RUSSIA	8-800-555-55-55	www.samsung.com/ru/support
BELARUS	810-800-500-55-500	www.samsung.com/ru/support
GEORGIA	0-800-555-555	www.samsung.com/support
ARMENIA	0-800-05-555	www.samsung.com/ru/support
AZERBAIJAN	0-88-555-55-55	www.samsung.com/ru/support
AZAKHSTAN	8-10-800-500-55-500 (GSM: 7799)	www.samsung.com/kz_ru/support
UZBEKISTAN	00-800-500-55-500 (GSM: 7799, 0799 (Uztelecom))	www.samsung.com/uz_ru/support
KYRGYZSTAN	"00-800-500-55-500 (GSM: 9977)"	www.samsung.com/kz_ru/support
TAJIKISTAN	"8-10-800-500-55-500 (GSM: 8888)"	www.samsung.com/kz_ru/support
MONGOLIA	1800-25-55	www.samsung.com/kz_ru/support
UKRAINE	0-800-502-000	www.samsung.com/ua/support
MOLDOVA	+373-22-667-400	www.samsung.com/support



DC68-04474A-00