

EN	Cordless Kettle	INSTRUCTION MANUAL	5
PTBR	Chaleira a Bateria	MANUAL DE INSTRUÇÕES	13
ES	Hervidor Inalámbrico	MANUAL DE INSTRUCCIONES	22
ZHCN	充电式烧水壶	使用说明书	31
ID	Ketel Nirkabel	PETUNJUK PENGGUNAAN	40
MS	Cerek Tanpa Kord	MANUAL ARAHAN	49
VI	Ấm Đun Nước Cầm Tay Hoạt Động Bằng Pin	TÀI LIỆU HƯỚNG DẪN	58
TH	กาต้มน้ำไร้สาย	คู่มือการใช้งาน	66
ZHTW	充電式電水壺	使用說明書	76
KO	충전식 무선 주전자	취급 설명서	85
AR		غلاية لاسلكية	دليل الإرشادات 99

DKT360

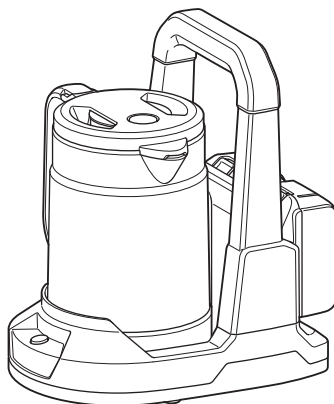

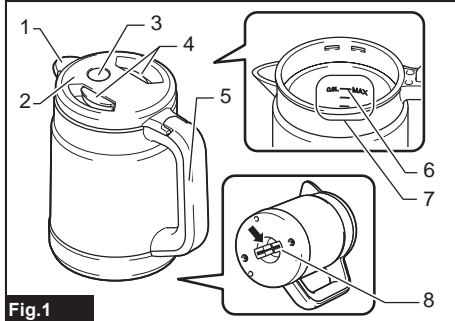

Fig.1

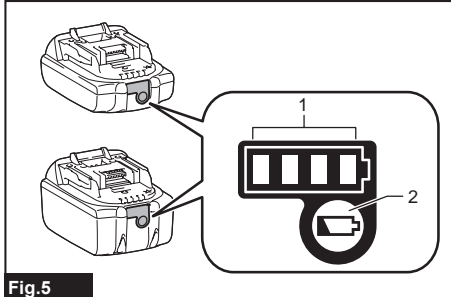

Fig.5

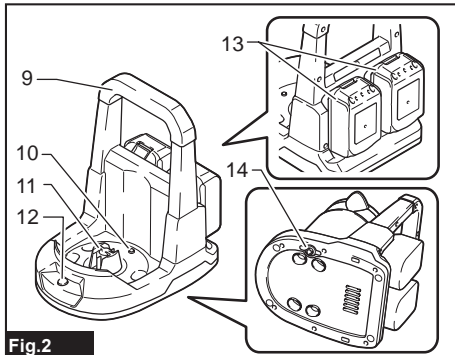

Fig.2

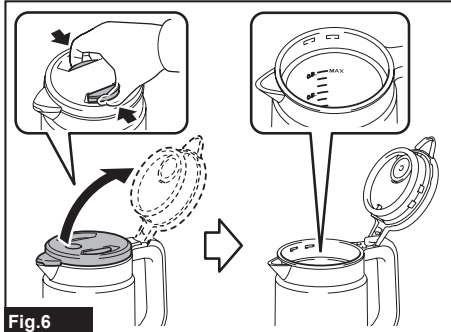

Fig.6

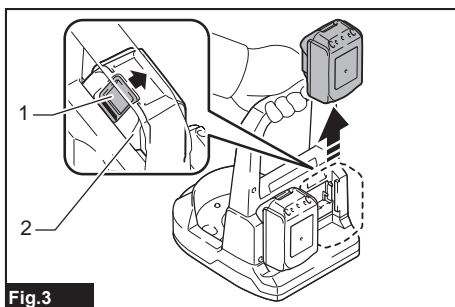

Fig.3

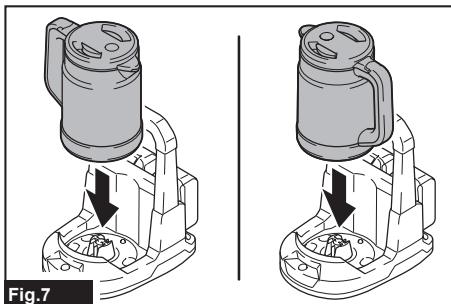

Fig.7

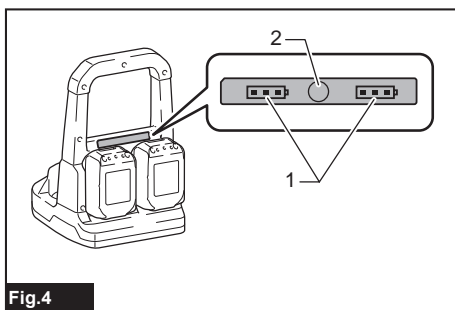

Fig.4

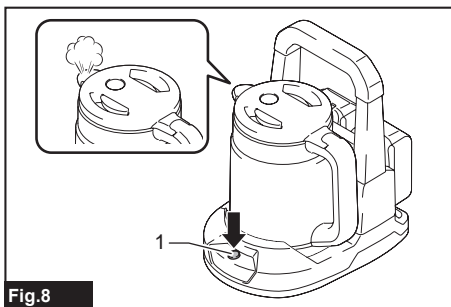

Fig.8



Fig.9

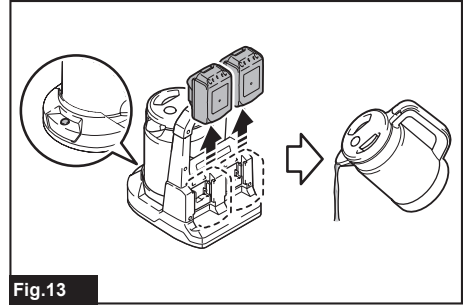

Fig.13

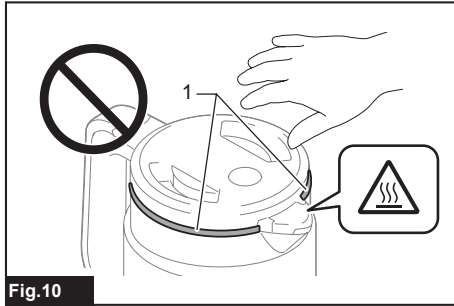

Fig.10

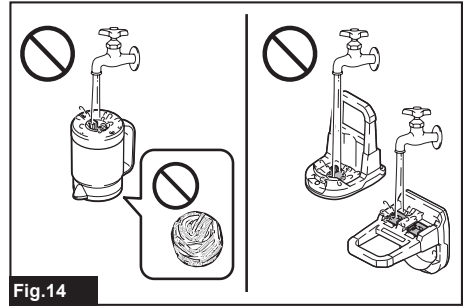

Fig.14

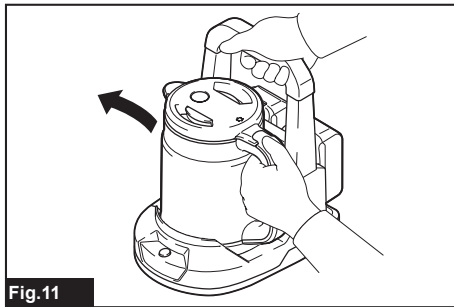

Fig.11

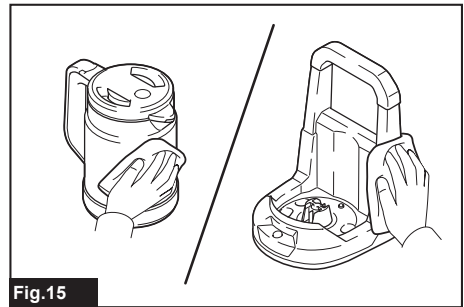

Fig.15

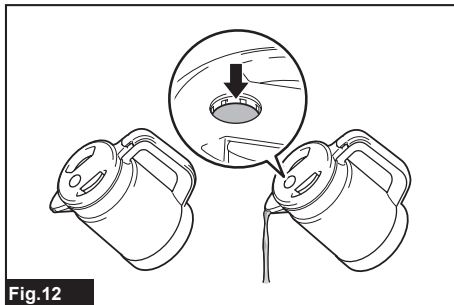

Fig.12

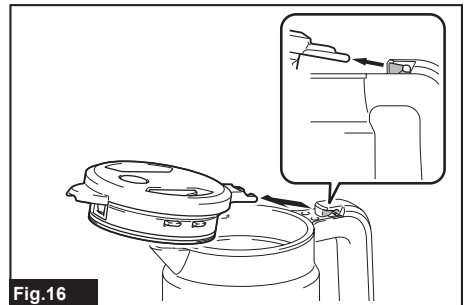

Fig.16

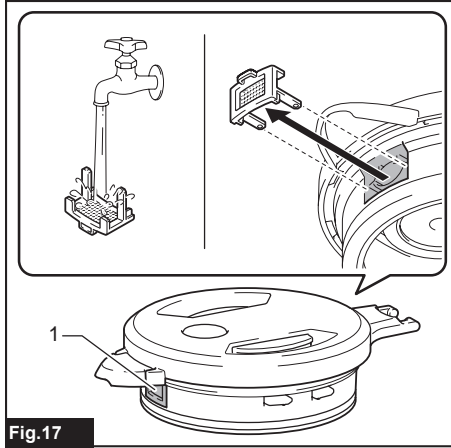

Fig.17

WARNING

- For users in Europe:
This appliance can be used by children aged from 8 years and above if they have been given supervision or instruction concerning use of the appliance in a safe way and if they understand the hazards involved. Cleaning and user maintenance shall not be made by children unless they are older than 8 and supervised. Keep the appliance and its cord out of reach of children aged less than 8 years. Appliances can be used by persons with reduced physical, sensory or mental capabilities or lack of experience and knowledge if they have been given supervision or instruction concerning use of the appliance in a safe way and understand the hazards involved. Children shall not play with the appliance.
- For users in areas other than Europe:
This appliance is not intended for use by persons (including children) with reduced physical, sensory or mental capabilities, or lack of experience and knowledge, unless they have been given supervision or instruction concerning use of the appliance by a person responsible for their safety. Children should be supervised to ensure that they do not play with the appliance.
- See the chapter "MAINTENANCE" for the appropriate details of precautions during user maintenance.**
- See the chapter "SPECIFICATIONS" for the type reference of the battery.**
- See the section "Installing or removing battery cartridge" for how to remove or install the battery.**
- When disposing the battery cartridge, remove it from the tool and dispose of it in a safe place. Follow your local regulations relating to disposal of battery.**
- If the tool is not used for a long period of time, the battery must be removed from the tool.**
- Do not short the battery cartridge.**
- This appliance is intended to be used in household and similar applications such as:**
 - staff kitchen areas in shops, offices and other working environments;
 - farm houses;
 - by clients in hotels, motels and other residential type environments;
 - bed and breakfast type environments.
- To protect against fire, electric shock, do not immerse the appliance and battery in water or in any other liquid.**
- Do not overfill water in the appliance. Boiled water may be ejected and cause burn injury.**
- WARNING: Do not remove the lid while the water is boiling.**
- It is a battery-operated appliance, the battery being charged outside the appliance.**
- Rechargeable batteries are to be removed from the appliance before being charged.**
- Batteries are to be inserted with the correct polarity.**
- Exhausted batteries are to be removed from the appliance and safely disposed of.**
- Avoid spilling any liquid on the power supply connectors or the battery terminals.**
- This appliance is water kettle for boiling water and there is potential of injury from misuse.**

SPECIFICATIONS

Model:	DKT360
Rated voltage	D.C. 36 V
Capacity	0.8 L
Dimensions (L x W x H)	233 x 263 x 307 mm (without battery cartridge)
Net weight *1 (The combined value of the kettle and the power supply stand)	2.7 - 3.4 kg (with battery cartridges)
Net weight (The kettle only)	1.0 kg
Net weight (The power supply stand only)	1.0 kg (without battery cartridge)
Estimated boiling time *2	approx. 8 min. (when boiling 0.8 L 23 °C water at ambient temperature is 23 °C)

*1 The lightest and heaviest combination weight of the kettle, the power supply stand, and battery cartridges are shown in the table.

*2 Values may differ depending on battery type, charging status, and usage condition.

- Due to our continuing program of research and development, the specifications herein are subject to change without notice.
- Specifications may differ from country to country.

Amount of water that can be boiled

Battery cartridge (Full charged)	Amount of water that can be boiled*
BL1815N x 2	0.3 L
BL1820B x 2	0.5 L
BL1830B x 2	1.0 L
BL1840B x 2	1.1 L
BL1850B x 2	1.4 L
BL1860B x 2	1.7 L
PDC1200	12.0 L

* When boiling 23 °C water at ambient temperature is 23 °C

NOTE: Amounts are approximate and may differ depending on battery type, charging status, and usage condition.

Applicable battery cartridge and charger

Battery cartridge	BL1815N / BL1820B / BL1830B / BL1840B / BL1850B / BL1860B
Charger	DC18RC / DC18RD / DC18RE / DC18SD / DC18SE / DC18SF / DC18SH

- Some of the battery cartridges and chargers listed above may not be available depending on your region of residence.

⚠ WARNING: Only use the battery cartridges and chargers listed above. Use of any other battery cartridges and chargers may cause injury and/or fire.

Recommended cord connected power source

Portable power pack	PDC1200
---------------------	---------

- The cord connected battery pack(s) listed above may not be available depending on your region of residence.
- Before using the cord connected battery pack, read instruction and cautionary markings on them.

Symbols

The followings show the symbols which may be used for the equipment. Be sure that you understand their meaning before use.



Read instruction manual.



Warning: Hot surface. Risk of burns. Do not touch until cooled.



Only for EU countries

Due to the presence of hazardous components in the equipment, waste electrical and electronic equipment, accumulators and batteries may have a negative impact on the environment and human health. Do not dispose of electrical and electronic appliances or batteries with household waste!

In accordance with the European Directive on waste electrical and electronic equipment and on accumulators and batteries and waste accumulators and batteries, as well as their adaptation to national law, waste electrical equipment, batteries and accumulators should be stored separately and delivered to a separate collection point for municipal waste, operating in accordance with the regulations on environmental protection.

This is indicated by the symbol of the crossed-out wheeled bin placed on the equipment.



Only for EU countries
 Correct Disposal of this product
 This marking indicates that this product should not be disposed with other household wastes throughout the EU. To prevent possible harm to the environment or human health from uncontrolled waste disposal, recycle it responsibly to promote the sustainable reuse of material resources.
 To return your used device, please use the return and collection systems or contact the retailer where the product was purchased. They can take this product for environmental safe recycling.
 Due to the presence of hazardous components in the equipment, used electrical and electronic equipment may have a negative impact on the environment and human health.

Intended use

The appliance is intended for boiling water.

SAFETY WARNINGS

Cordless Kettle safety warnings

⚠ WARNING: IMPORTANT! READ CAREFULLY all safety warnings and all instructions BEFORE USE. Failure to follow the warnings and instructions may result in electric shock, fire and/or serious injury.

1. **Do not use any accessories not recommended by the manufacturer.** Otherwise unexpected matter may occur.
2. **Do not touch hot surfaces.** Surfaces are liable to get hot during use.
3. **Do not use the appliance close to heat sources (stoves, etc.).**
4. **Put the appliance on the flat stable surface.**
5. **Do not cover the spout while boiling.** Steam cannot be discharged and may cause a malfunction or injury.
6. **Allow to cool before cleaning the appliance.** Otherwise burn injury may occur.
7. **Be careful not to lay down the appliance that contains water.** The discharge lock does not seal water completely. Water may spill, even if the discharge lock is activated.
8. **Position the appliance so that walls or furniture are not exposed to steam.** Otherwise discoloration, deformation or cracks may result.
9. **Boil only water. Do not boil other than water like milk, tea, or soup etc.** Otherwise the contents may ejected and cause an injury, or the appliance may get dirty or malfunction may occur.
10. **Do not put anything other than water in the kettle, like a bottle or cup etc.** Otherwise the water may ejected and cause an injury, or the appliance may get dirty or malfunction may occur.

⚠ WARNING: DO NOT let comfort or familiarity with product (gained from repeated use) replace strict adherence to safety rules for the subject product. MISUSE or failure to follow the safety rules stated in this instruction manual may cause serious personal injury.

Safety warnings for battery-operated appliance

Battery-operated appliance use and care

1. **Prevent unintentional starting. Ensure the switch is in the off-position before connecting to battery pack, picking up or carrying the appliance.** Carrying the appliance with your finger on the switch or energizing appliance that have the switch on invites accidents.
2. **Disconnect the battery pack from the appliance before making any adjustments, changing accessories, or storing appliance.** Such preventive safety measures reduce the risk of starting the appliance accidentally.
3. **Recharge only with the charger specified by the manufacturer.** A charger that is suitable for one type of battery pack may create a risk of fire when used with another battery pack.
4. **Use appliances only with specifically designated battery packs.** Use of any other battery packs may create a risk of injury and fire.
5. **When battery pack is not in use, keep it away from other metal objects, like paper clips, coins, keys, nails, screws or other small metal objects, that can make a connection from one terminal to another.** Shorting the battery terminals together may cause burns or a fire.
6. **Under abusive conditions, liquid may be ejected from the battery; avoid contact. If contact accidentally occurs, flush with water. If liquid contacts eyes, additionally seek medical help.** Liquid ejected from the battery may cause irritation or burns.
7. **Do not use a battery pack or appliance that is damaged or modified.** Damaged or modified batteries may exhibit unpredictable behaviour resulting in fire, explosion or risk of injury.
8. **Do not expose a battery pack or appliance to fire or excessive temperature.** Exposure to fire or temperature above 130 °C may cause explosion.
9. **Follow all charging instructions and do not charge the battery pack or appliance outside the temperature range specified in the instructions.** Charging improperly or at temperatures outside the specified range may damage the battery and increase the risk of fire.
10. **Have servicing performed by a qualified repair person using only identical replacement parts.** This will ensure that the safety of the product is maintained.

11. Do not modify or attempt to repair the appliance or the battery pack except as indicated in the instructions for use and care.

Important safety instructions for battery cartridge

1. Before using battery cartridge, read all instructions and cautionary markings on (1) battery charger, (2) battery, and (3) product using battery.
2. Do not disassemble or tamper with the battery cartridge. It may result in a fire, excessive heat, or explosion.
3. If operating time has become excessively shorter, stop operating immediately. It may result in a risk of overheating, possible burns and even an explosion.
4. If electrolyte gets into your eyes, rinse them out with clear water and seek medical attention right away. It may result in loss of your eyesight.
5. Do not short the battery cartridge:
 - (1) Do not touch the terminals with any conductive material.
 - (2) Avoid storing battery cartridge in a container with other metal objects such as nails, coins, etc.
 - (3) Do not expose battery cartridge to water or rain.

A battery short can cause a large current flow, overheating, possible burns and even a breakdown.

6. Do not store and use the appliance and battery cartridge in locations where the temperature may reach or exceed 50 °C (122 °F).
7. Do not incinerate the battery cartridge even if it is severely damaged or is completely worn out. The battery cartridge can explode in a fire.
8. Do not nail, cut, crush, throw, drop the battery cartridge, or hit against a hard object to the battery cartridge. Such conduct may result in a fire, excessive heat, or explosion.
9. Do not use a damaged battery.
10. The contained lithium-ion batteries are subject to the Dangerous Goods Legislation requirements.

For commercial transports e.g. by third parties, forwarding agents, special requirement on packaging and labeling must be observed. For preparation of the item being shipped, consulting an expert for hazardous material is required. Please also observe possibly more detailed national regulations.

Tape or mask off open contacts and pack up the battery in such a manner that it cannot move around in the packaging.

11. When disposing the battery cartridge, remove it from the appliance and dispose of it in a safe place. Follow your local regulations relating to disposal of battery.
12. Use the batteries only with the products specified by Makita. Installing the batteries to non-compliant products may result in a fire, excessive heat, explosion, or leak of electrolyte.

13. If the appliance is used for a long period of time, the battery must be removed from the appliance.
14. During and after use, the battery cartridge may take on heat which can cause burns or low temperature burns. Pay attention to the handling of hot battery cartridges.
15. Do not touch the terminal of the appliance immediately after use as it may get hot enough to cause burns.
16. Do not allow chips, dust, or soil stuck into the terminals, holes, and grooves of the battery cartridge. It may result in poor performance or breakdown of the appliance or battery cartridge.
17. Unless the appliance supports the use near high-voltage electrical power lines, do not use the battery cartridge near high-voltage electrical power lines. It may result in a malfunction or breakdown of the appliance or battery cartridge.
18. Keep the battery away from children.

SAVE THESE INSTRUCTIONS.

CAUTION: Only use genuine Makita batteries. Use of non-genuine Makita batteries, or batteries that have been altered, may result in the battery bursting causing fires, personal injury and damage. It will also void the Makita warranty for the Makita appliance and charger.

Tips for maintaining maximum battery life

1. Charge the battery cartridge before completely discharged. Always stop appliance operation and charge the battery cartridge when you notice less appliance power.
2. Never recharge a fully charged battery cartridge. Overcharging shortens the battery service life.
3. Charge the battery cartridge with room temperature at 10 °C - 40 °C (50 °F - 104 °F). Let a hot battery cartridge cool down before charging it.
4. When not using the battery cartridge, remove it from the appliance or the charger.
5. Charge the battery cartridge if you do not use it for a long period (more than six months).

PARTS DESCRIPTION

Kettle ► Fig.1

1	Spout	2	Lid
3	Discharge lock button	4	Open-lid button
5	Handle	6	Maximum line
7	Water volume scale	8	Power supply connector (bottom side)

9	Carrying handle	10	Temperature sensor
11	Power supply connector	12	Power switch
13	Battery cartridge	14	Ground sensing element

FUNCTIONAL DESCRIPTION

CAUTION: Always be sure that the appliance is switched off and the battery cartridge is removed before adjusting or checking function on the appliance.

Installing or removing battery cartridge

CAUTION: Always switch off the appliance before installing or removing of the battery cartridge.

CAUTION: Hold the appliance and the battery cartridge firmly when installing or removing battery cartridge. Failure to hold the appliance and the battery cartridge firmly may cause them to slip off your hands and result in damage to the appliance and battery cartridge and a personal injury.

To remove the battery cartridge, slide it from the appliance while sliding the button on the front of the cartridge.

To install the battery cartridge, align the tongue on the battery cartridge with the groove in the housing and slip it into place. Insert it all the way until it locks in place with a little click.

► Fig.3: 1. Button 2. Battery cartridge

CAUTION: Always install the battery cartridge fully. If not, it may accidentally fall out of the appliance, causing injury to you or someone around you.





CAUTION: Do not install the battery cartridge forcibly. If the cartridge does not slide in easily, it is not being inserted correctly.

NOTE: The appliance does not work with only one battery cartridge.

Indicating the remaining battery capacity

► Fig.4: 1. Battery indicator 2. Check button

Press the check button to indicate the remaining battery capacities. The battery indicators correspond to each battery.

Battery indicator status			Remaining battery capacity
On	Off	Blinking	
			50% to 100%
			20% to 50%
			0% to 20%
			Charge the battery

Indicating the remaining battery capacity

Only for battery cartridges with the indicator

► Fig.5: 1. Indicator lamps 2. Check button

Press the check button on the battery cartridge to indicate the remaining battery capacity. The indicator lamps light up for a few seconds.

Indicator lamps			Remaining capacity
Lighted	Off	Blinking	
■ ■ ■ ■			75% to 100%
■ ■ ■ □			50% to 75%
■ ■ □ □			25% to 50%
■ □ □ □			0% to 25%
▣ □ □ □			Charge the battery.
■ ■ □ □			The battery may have malfunctioned.
□ □ ■ ■			

NOTE: Depending on the conditions of use and the ambient temperature, the indication may differ slightly from the actual capacity.

NOTE: The first (far left) indicator lamp will blink when the battery protection system works.

Appliance / battery protection system

The appliance and battery are equipped with the protection system. This system automatically cuts off power to the motor to extend appliance and battery life. The appliance will automatically stop during operation if the appliance or battery is placed under one of the following conditions.

- **Overload protection** : When the appliance or battery is operated in a manner that causes it to draw an abnormally high current, the appliance automatically stops without any indication. In this situation, turn the appliance off and stop the application that caused the appliance to become overloaded. Then turn the appliance on to restart.
- **Overheat protection** : When the appliance or battery is overheated, the appliance automatically stops. Let the appliance cool down before turning it on again.
- **Overdischarge protection** : When the battery capacity becomes low, the appliance stops automatically. If the appliance does not operate even when the switches are operated, remove the battery cartridge from the appliance and charge it.

Protections against other causes

Protection system is also designed for other causes that could damage the appliance and allows the appliance to stop automatically. Take all the following steps to clear the causes, when the appliance has been brought to a temporary halt or stop in operation.

1. Turn the appliance off, and then turn it on again to restart.
2. Charge the battery(ies) or replace it/them with recharged battery(ies).
3. Let the appliance and battery(ies) cool down.

If no improvement can be found by restoring protection system, then contact your local Makita Service Center.

Using appliance with cord connected power source

Before using the cord connected power source, read instructions and cautionary markings on it.

⚠ WARNING: When using the appliance with the cord connected power source, put the cord connected power source on the stable surface. This appliance is used in static position. Using the cord connected power source which you carry on your back may cause falling accident.

OPERATION

Preparation

When using the appliance for the first time, or after long period of storage, perform the following steps.

1. Remove all packing materials from the appliance.
2. Clean the interior of the kettle and filter. There may be dirt such as dust on them.

See the chapter "MAINTENANCE" for how to clean.

Boiling water

⚠ CAUTION: Boil only water. Do not boil other than water.

⚠ CAUTION: Do not put the appliance on an unstable place, a place where people often pass, or a place where children can reach. Otherwise the appliance may be accidentally tipped over and cause an injury.

⚠ CAUTION: When closing the lid, push the lid securely and put the discharge lock button in locked position. Otherwise burn injury may occur when falling accident occurs.

1. Open the lid while pushing both of the open-lid buttons.
2. Pour preferred amount of fresh tepid water into the kettle. Then close the lid.

⚠ CAUTION: Make sure the discharge lock button is in locked position. Otherwise boiled water may be spilled unintentionally and cause burn injury.

⚠ CAUTION: Do not over fill water exceeding the maximum line. Otherwise boiled water may be ejected and cause burn injury.

NOTICE: Prevent no-water burning, do not turn on the appliance without water. Otherwise discoloration or malfunction may occur.

► Fig.6

3. Put the kettle onto the power supply stand.

► Fig.7

4. Push the power switch.

The power switch lights up in orange with single beep sound, then boiling starts.

► Fig.8: 1. Power switch

⚠ CAUTION: Do not touch the steam. Risk of burn injury.

► Fig.9

⚠ CAUTION: Do not touch around  mark and the metal part located in the figure during boiling or some time after boiling. Risk of burn injury.

► Fig.10: 1. Metal part that may extreme hot

NOTE: If you press the power switch right after boiling operation, the appliance may not work due to the protection against high temperature. In this case, allow the appliance to cool and then press the power switch again.

When the boiling is finished, the appliance turns off automatically with a few seconds of beep sound.

NOTE: When you lift the kettle or the power supply stand while boiling, the appliance stop boiling and the power switch blinks in orange.

— If you return the kettle or the power supply stand while the power switch is blinking, the appliance restarts boiling automatically.

— Few seconds after you lift the kettle or the power supply stand, the appliance turns off.

NOTE: When the battery capacity becomes low while boiling, the appliance turns off and the power switch blinks in red for a few seconds with three beep sounds.

5. Lift the kettle while holding the carrying handle of the power supply stand.

► Fig.11

6. Pour the water.

CAUTION: Be careful not to get burned while pouring boiled water.

To prevent accidental water discharge, the discharge lock button is provided. Push the discharge lock button to pour the water.

► Fig.12

Carrying

WARNING: Do not carry the kettle with the power supply stand while heating water or with the boiled water in the kettle. Otherwise burn injury may result when falling accident occurs.

When carrying the appliance, hold the carrying handle.

MAINTENANCE

WARNING: All parts should be replaced at an Authorized Service Center.

CAUTION: Always be sure that the appliance is switched off, unplugged, and the battery cartridge is removed before attempting to perform inspection or maintenance.

CAUTION: Make sure the kettle is empty before attempting to perform inspection or maintenance. Otherwise accidents may occur.

► Fig.13

NOTICE: Never use gasoline, benzene, thinner, alcohol or the like. Discoloration, deformation or cracks may result.

NOTICE: Do not use the dishwasher, dish dryer, or hairdryer.

NOTICE: Do not use polishing powder, bleach, cleanser, metal scrubbing brush, chemical scrubbing brush, etc.

NOTICE: Do not wash the kettle and the power supply stand. Do not wet the power supply connector.

► Fig.14

To maintain product SAFETY and RELIABILITY, repairs, any other maintenance or adjustment should be performed by Makita Authorized or Factory Service Centers, always using Makita replacement parts.

Cleaning

Exterior of the appliance

After the appliance is cooled, clean exterior of the appliance using clean clothes.

If the appliance is very dirty, use a cloth dampened in soapy water. Then wipe the water off with dry cloth.

► Fig.15

Interior of the kettle

Remove the lid by pulling it out from the kettle as shown in the figure.

► Fig.16

Rinse well with water, then dry the inside.

Filter

Remove the filter by pulling it out from the lid as shown in the figure.

Wash the filter, then dry it.

► Fig.17: 1. Filter

To install the filter and the lid, follow the removing procedure in reverse.

Removing scales inside the kettle

Through the use of the appliance, water scale will build up inside the kettle. Water scale makes boiling inefficient. If water scales becomes noticeable, clean the inside of the kettle with citric acid.

1. Open the lid, and remove the filter from the lid.
2. Pour water up to the maximum line into the kettle.
3. Add 40 g (1.4 oz) of citric acid commercially available into the water and stir it up. Then close the lid.
4. Put the kettle on the power supply stand.
5. Push the power switch.
6. Leave the kettle for about 1 hour after boiling finished.
7. Drain the water and rinse inside of the kettle with water.

8. If you taste or smell citric acid, boil water only and drain it.

If the dirt is hard to remove, repeat steps 2 to 7.

9. Dry the kettle and install the filter on the lid.

Storage

To prevent fire or burning, allow the appliance to cool down completely before you store it. Do not store the discharged battery for long periods, as it can shorten its service life.

TROUBLESHOOTING

Before asking for repairs, conduct your own inspection first. If you find a problem that is not explained in the manual, do not attempt to disassemble the machine. Instead, ask Makita Authorized Service Centers, always using Makita replacement parts for repairs.

Symptom	Probable cause	Remedy
Not working	Battery cartridges are installed improperly.	Install the battery cartridges as described in this manual.
	The battery cartridges are exhausted.	Charge the battery cartridges.
The appliance turns off with beep sound soon after turning on the appliance	The temperature sensor detects high temperature because the power switch has been pressed right after boiling.	Leave the appliance off for few minutes to cool the appliance.
The appliance turns off with the power switch blinking in orange soon after turning on the appliance	The terminal of the temperature sensor is dirty.	Wipe off the dirt on the temperature sensor using dry cloth.
	The power supply stand is tilted or placed on unstable surface.	Put the appliance on the stable, level and flat surface.
The power switch does not stop blinking in red. (And the power switch turn off about 10 minutes after.)	Power supply connector on the kettle and/ or the power supply stand is dirty.	Remove the battery and wipe off the dirt on the power supply connector using dry cloth.
Boiled water spills out	Water is filled exceeding the maximum line	Reduce water below the maximum line.
	Anything other than water is filled in the kettle.	Do not boil anything other than water.
Smells of the boiled water	Chlorine in tap water may smell.	
	Smell of resin just after unpacking will fade away in time.	
Drops of the water on the power supply stand	Dew condensation may occur on the appliance because of the vapor of the boiled water.	
Boiled water leaks when the kettle is tilted.	There's opening on the spout. Even if the open-lid button is in locked position, the water leaks out when the kettle is tilted.	

OPTIONAL ACCESSORIES

CAUTION: These accessories or attachments are recommended for use with your Makita appliance specified in this manual. The use of any other accessories or attachments might present a risk of injury to persons. Only use accessory or attachment for its stated purpose.

If you need any assistance for more details regarding these accessories, ask your local Makita Service Center.

- Makita genuine battery and Makita authorized charger

NOTE: Some items in the list may be included in the tool package as standard accessories. They may differ from country to country.

AVISO

- Para usuários na Europa:
Este aparelho pode ser usado por crianças de 8 anos de idade ou mais, desde que sejam supervisionadas ou recebam instruções sobre o uso seguro do aparelho e entendam os perigos envolvidos. A limpeza e manutenção não devem ser feitas por crianças, a menos que tenham mais de 8 anos de idade e sejam supervisionadas. Mantenha o aparelho e o cabo fora do alcance de crianças com menos de 8 anos de idade.
Aparelhos podem ser usados por pessoas com capacidade física, sensorial ou mental reduzida, ou ainda por pessoas sem experiência e conhecimento, desde que sejam supervisionadas ou recebam instruções sobre o uso seguro do aparelho e entendam os perigos envolvidos.
Crianças não devem brincar com o aparelho.
- Para usuários em áreas fora da Europa:
Este aparelho não deve ser usado por pessoas (incluindo crianças) com capacidade física, sensorial ou mental reduzida, ou ainda por pessoas sem experiência ou conhecimento, a menos que sejam supervisionadas ou instruídas sobre o uso do aparelho por uma pessoa responsável pela segurança de tais pessoas. Crianças devem ser supervisionadas para garantir que não brinquem com o aparelho.
- Consulte o capítulo “MANUTENÇÃO” para verificar detalhes das precauções pertinentes a serem seguidas durante a manutenção pelo usuário.
- Consulte o capítulo “ESPECIFICAÇÕES” para verificar o tipo de bateria.
- Consulte a seção «Instalação ou remoção da bateria» para verificar como remover ou instalar a bateria.
- Para descartar a bateria, retire-a da ferramenta e descarte-a em um local seguro. Siga as regulamentações locais referentes ao descarte de baterias.
- A bateria deve ser retirada da ferramenta caso esta não vá ser usada por um período de tempo prolongado.
- Não provoque um curto-circuito na bateria.
- Este aparelho é indicado para aplicações de uso doméstico e semelhantes, tais como:
 - cozinhas de funcionários em lojas, escritórios e outros ambientes de trabalho;
 - casas de fazenda;
 - por clientes em hotéis, motéis e outros tipos de ambientes residenciais;
 - ambientes do tipo pousada.
- Para proteção contra incêndios e choques elétricos, não mergulhe o aparelho nem a bateria na água ou em outro líquido.
- Não encha o aparelho demais com água. A água fervente pode ser expelida e causar queimaduras.
- AVISO: Não retire a tampa enquanto a água estiver fervendo.
- Este é um aparelho operado a bateria, cujo carregamento é feito fora do aparelho.
- As baterias recarregáveis precisam ser removidas do aparelho para serem recarregadas.
- As baterias devem ser colocadas com a polaridade correta.
- Baterias esgotadas devem ser removidas do aparelho e descartadas com segurança.
- Evite derramar líquidos nos conectores da alimentação de energia ou nos terminais da bateria.
- Este aparelho é uma chaleira para ferver água, e o uso incorreto oferece potencial de ferimentos.

ESPECIFICAÇÕES

Modelo:	DKT360
Tensão nominal	36 V CC
Capacidade	0,8 L
Dimensões (C x L x A)	233 x 263 x 307 mm (sem a bateria)
Peso líquido *1 (Valor combinado da chaleira e da base de alimentação de energia.)	2,7 - 3,4 kg (com as baterias)
Peso líquido (Somente a chaleira.)	1,0 kg
Peso líquido (Somente a base de alimentação de energia.)	1,0 kg (sem a bateria)
Tempo estimado para levantar fervura *2	Cerca de 8 min. (Para ferver 0,8 L de água a 23 °C, a uma temperatura ambiente de 23 °C.)

*1 As combinações de peso mais leve e mais pesada da chaleira, da base de alimentação de energia e das baterias são mostradas na tabela.

*2 Os valores podem diferir de acordo com o tipo de bateria, status da carga e condições de uso.

- Devido ao nosso contínuo programa de pesquisa e desenvolvimento, reservamo-nos o direito de alterar especificações de partes e acessórios que constam neste manual, sem aviso prévio.
- As especificações podem diferir de país para país.

Quantidade de água que pode ser fervida

Bateria (carga plena)	Quantidade de água que pode ser fervida*
BL1815N x 2	0,3 L
BL1820B x 2	0,5 L
BL1830B x 2	1,0 L
BL1840B x 2	1,1 L
BL1850B x 2	1,4 L
BL1860B x 2	1,7 L
PDC1200	12,0 L

* Para ferver água a 23 °C, a uma temperatura ambiente de 23 °C

NOTA: As quantidades são aproximadas e podem diferir de acordo com o tipo de bateria, o status da carga e as condições de uso.

Bateria e carregador aplicáveis

Bateria	BL1815N / BL1820B / BL1830B / BL1840B / BL1850B / BL1860B
Carregador	DC18RC / DC18RD / DC18RE / DC18SD / DC18SE / DC18SF / DC18SH

- Alguns dos carregadores e baterias listados acima podem não estar disponíveis na sua região de residência.

⚠AVISO: Use somente as baterias e carregadores listados acima. O uso de outras baterias e carregadores pode provocar ferimentos e/ou incêndios.

Fonte de alimentação cabeada recomendada

Adaptador de baterias tipo mochila	PDC1200
------------------------------------	---------

- Os adaptadores de baterias cabeados listados acima podem não estar disponíveis em sua região de residência.
- Antes de usar um adaptador de bateria cabeado, leia as instruções e marcas de precaução existentes nele.

Símbolos

Os símbolos mostrados a seguir podem ser usados para o equipamento. Certifique-se de compreender o significado deles antes de usar o equipamento.



Leia o manual de instruções.



Aviso: Superfície quente. Risco de queimaduras. Não toque até esfriar.



Ni-MH
Li-ion

Apenas para países da UE
Devido à presença de componentes perigosos nos equipamentos, resíduos de equipamentos elétricos e eletrônicos, acumuladores e baterias podem gerar impactos negativos sobre o meio ambiente e a saúde humana.

Não descarte aparelhos elétricos e eletrônicos ou baterias juntamente com o lixo doméstico!

De acordo com a Diretiva Europeia relativa aos resíduos de equipamentos elétricos e eletrônicos, e a acumuladores, baterias e os resíduos destes, bem como sua adaptação como legislação nacional, resíduos de equipamentos elétricos e eletrônicos, baterias e acumuladores devem ser armazenados separadamente e enviados para um ponto de coleta de resíduos municipais separado, que opere em conformidade com as regulamentações de proteção ambiental.

Isso é indicado pelo símbolo da lixeira com um X afixado no equipamento.



Apenas para países da UE
Descarte correto deste produto
Esta marcação indica que este produto não deve ser descartado com outros resíduos domésticos em toda a UE. Para prevenir possíveis danos ao meio ambiente ou à saúde humana decorrentes do descarte descontrolado de resíduos, recicle-o de modo responsável para promover a reutilização sustentável dos recursos materiais. Para retornar seu dispositivo usado, utilize os sistemas de retorno e coleta ou entre em contato com o varejista onde o produto foi comprado. Ele poderá receber este produto e providenciar a reciclagem ambientalmente segura.

Devido à presença de componentes perigosos, equipamentos elétricos e eletrônicos podem gerar impactos negativos sobre o meio ambiente e a saúde humana.

Indicação de uso

O aparelho é indicado para ferver água.

AVISOS DE SEGURANÇA

Avisos de segurança da chaleira a bateria

AVISO: IMPORTANTE! LEIA

CUIDADOSAMENTE todos os avisos de segurança e todas as instruções ANTES DE USAR.

A não observância dos avisos e instruções pode resultar em choque elétrico, incêndio e/ou ferimentos graves.

1. **Não use acessórios que não sejam recomendados pelo fabricante.** Fazer isso pode resultar em problemas inesperados.
2. **Não toque em superfícies quentes.** As superfícies podem ficar quentes durante o uso.
3. **Não use o aparelho próximo a fontes de calor (fogões, etc.).**
4. **Coloque o aparelho sobre uma superfície plana e estável.**
5. **Não cubra o bico enquanto a água estiver fervendo.** O vapor não poderá escapar e poderá causar problemas de funcionamento ou ferimentos.
6. **Deixe o aparelho esfriar antes de limpar.** Caso contrário, poderão ocorrer ferimentos.
7. **Tome cuidado para não virar o aparelho se contiver água.** A trava de transbordamento não veda a água completamente. A água pode derramar, mesmo com a trava de transbordamento acionada.
8. **Posicione o aparelho de forma a não expor paredes ou móveis ao vapor.** Se isso for feito, poderá resultar na descoloração, deformação ou formação de trincas.
9. **Ferva apenas água. Não ferva outros líquidos além de água, tais como leite, chá, sopas, etc.** Se isso for feito, o conteúdo poderá ser expelido e causar ferimentos, ou o aparelho poderá ficar sujo, resultando em problemas de funcionamento.
10. **Não coloque nada na chaleira além da água, como por exemplo, uma garrafa, xícara, etc.** Se isso for feito, a água poderá ser expelida e causar ferimentos, ou o aparelho poderá ficar sujo, resultando em problemas de funcionamento.

AVISO: NÃO permita que o conforto ou a familiaridade com o produto (adquirido com a utilização repetitiva) substitua a aderência estrita às regras de segurança desta ferramenta. O USO INCORRETO ou falha em seguir as regras de segurança descritas neste manual de instruções pode causar ferimentos pessoais graves.

Usos e cuidados de aparelhos a bateria

- 1. Evite ligar o aparelho acidentalmente.** **Certifique-se de que o interruptor está na posição desligado antes de instalar a bateria e de pegar ou carregar o aparelho.** Transportar o aparelho com o dedo no interruptor, ou energizar o aparelho com o interruptor ligado, favorece a ocorrência de acidentes.
- 2. Desconecte a bateria do aparelho antes de fazer ajustes, trocar acessórios ou guardar o aparelho.** Estas medidas preventivas de segurança reduzem o risco de o aparelho ser acionado acidentalmente.
- 3. Recarregue somente com o carregador especificado pelo fabricante.** Um carregador que é adequado para um tipo de bateria pode criar risco de incêndio quando usado com outra bateria.
- 4. Use os aparelhos somente com as baterias especificamente designadas.** O uso de qualquer outro tipo de bateria pode criar riscos de ferimentos e incêndios.
- 5. Quando a bateria não estiver em uso, mantenha-a longe de outros objetos metálicos, como cliques, moedas, chaves, pregos, parafusos, etc., que podem conectar um terminal ao outro.** O curto-circuito dos terminais da bateria pode causar queimaduras ou incêndio.
- 6. Sob condições extremas, a bateria pode ejetar líquido; evite contato com tal líquido. Se ocorrer um contato acidental, lave com água. Se o líquido entrar nos olhos, procure também assistência médica.** O líquido ejetado pela bateria pode causar irritação e queimaduras.
- 7. Não use baterias ou aparelhos que estejam danificados ou tenham sido modificados.** Baterias danificadas ou modificadas podem exibir um comportamento imprevisível, resultando em incêndios, explosões ou risco de ferimentos.
- 8. Não exponha a bateria nem o aparelho a chamas ou a temperaturas excessivas.** A exposição a chamas ou a temperaturas acima de 130 °C pode causar explosões.
- 9. Siga todas as instruções de recarga e não carregue a bateria nem o aparelho fora da faixa de temperatura especificada nas instruções.** A recarga inadequada, ou a temperaturas fora da faixa especificada, pode danificar a bateria e aumentar o risco de incêndio.
- 10. Providencie para que a manutenção e os reparos sejam realizados por pessoal qualificado, utilizando somente peças de reposição idênticas.** Isto garantirá que a segurança do produto seja mantida.
- 11. Não modifique nem tente reparar o aparelho ou a bateria, exceto conforme indicado nas instruções de usos e cuidados.**

- 1. Antes de utilizar a bateria, leia todas as instruções e notas de precaução do (1) carregador de bateria, da (2) bateria e do (3) produto usando a bateria.**
- 2. Não desmonte nem adultere a bateria.** Isso poderia resultar em incêndio, aquecimento excessivo ou explosão.
- 3. Se o tempo de operação se tornar excessivamente mais curto, pare imediatamente a operação. Operação nessas condições poderá resultar em superaquecimento, possíveis queimaduras e até explosão.**
- 4. Caso caia eletrólitos em seus olhos, lave-os com água limpa e procure assistência de um médico imediatamente. Esse acidente pode resultar na perda de visão.**
- 5. Não provoque um curto-circuito na bateria:**
 - (1) Não toque nos terminais com nenhum material condutor.**
 - (2) Não guarde a bateria junto com outros objetos metálicos, tais como pregos, moedas, etc.**
 - (3) Não exponha a bateria à chuva ou à água. Um curto-circuito na bateria pode causar sobrecarga de corrente, aquecimento excessivo ou possíveis queimaduras ou avarias.**
- 6. Não guarde nem use o aparelho e a bateria em locais onde a temperatura possa atingir ou ultrapassar 50 °C.**
- 7. Não incinere a bateria, mesmo se ela estiver severamente danificada ou completamente exaurida. A bateria pode explodir no fogo.**
- 8. Não perfure, corte, amasse, aremesse ou derrube a bateria, nem a atinja com um objeto rígido.** Isso poderia resultar em incêndio, aquecimento excessivo ou explosão.
- 9. Não utilize uma bateria danificada.**
- 10. As baterias de íons de lítio desta máquina estão sujeitas aos requisitos da legislação de produtos perigosos.**

Para transportes comerciais, por exemplo por terceiros e agentes de embarque, os requisitos especiais referentes a embalagem e rotulagem devem ser obedecidos.

Para a preparação do item sendo expedido, é necessário consultar um especialista em materiais perigosos. Considere também que as regulamentações nacionais podem ser mais detalhadas e devem ser obedecidas.

Coloque fita ou tape os contatos abertos e embale a bateria de maneira que não se mova dentro da embalagem.
- 11. Para descartar a bateria, retire-a do aparelho e descarte-a em um local seguro. Siga as regulamentações locais referentes ao descarte de baterias.**
- 12. Use as baterias somente com os produtos especificados pela Makita.** A instalação das baterias com produtos não compatíveis poderá resultar em incêndio, aquecimento excessivo, explosão ou vazamento de eletrólito.

13. A bateria deverá ser retirada do aparelho caso este não vá ser usado por um período de tempo prolongado.
14. Durante e após o uso, a bateria pode ficar quente e causar queimaduras normais ou queimaduras de baixa temperatura. Preste atenção ao manusear baterias quentes.
15. Não toque no terminal do aparelho imediatamente depois de usá-lo, uma vez que ele pode ficar quente o bastante para provocar queimaduras.
16. Não permita que aparas, poeira ou terra fiquem presos nos terminais, furos e ranhuras da bateria. Isso poderia resultar no desempenho deficiente ou em avarias do aparelho ou da bateria.
17. A menos que o aparelho seja compatível com o uso nas proximidades de linhas elétricas de alta tensão, não use a bateria próxima a estas. Isso poderia resultar em problemas de funcionamento ou em avarias do aparelho ou da bateria.
18. Mantenha a bateria fora do alcance de crianças.

GUARDE ESTAS INSTRUÇÕES.

⚠️ PRECAUÇÃO: Use somente baterias Makita genuínas. O uso de baterias Makita não genuínas, ou de baterias que tenham sido alteradas, poderá resultar na ruptura da bateria, provocando incêndios, ferimentos e danos. Isso também invalidará a garantia da Makita para o aparelho e para o carregador Makita.

Dicas para manter a vida útil máxima da bateria

1. Recarregue a bateria antes que ela descarregue totalmente. Sempre que perceber a perda de potência do aparelho, pare a operação dele e recarregue a bateria.
2. Nunca recarregue uma bateria completamente carregada. O carregamento demasiado diminuirá a vida útil da bateria.
3. Carregue a bateria em uma temperatura ambiente entre 10°C e 40°C. Deixe a bateria esfriar antes de carregá-la.
4. Quando não estiver usando a bateria, remova-a do aparelho ou do carregador.
5. Carregue a bateria se não utilizá-la por um longo período de tempo (mais de seis meses).

DESCRIÇÃO DAS PEÇAS

Chaleira

► Fig.1

1	Bico	2	Tampa
3	Botão da trava de transbordamento	4	Botão de abertura da tampa
5	Alça	6	Linha de enchimento máximo
7	Escala do volume de água	8	Conector da alimentação de energia (lado inferior)

Base de alimentação de energia

► Fig.2

9	Alça de transporte	10	Sensor de temperatura
11	Conector da alimentação de energia	12	Interruptor liga/desliga
13	Bateria	14	Sensor de aterramento

DESCRIÇÃO FUNCIONAL

⚠️ PRECAUÇÃO: Certifique-se sempre de que o aparelho está desligado e que a bateria foi retirada antes de executar ajustes ou de verificar o funcionamento do aparelho.

Instalação ou remoção da bateria

⚠️ PRECAUÇÃO: Desligue sempre o aparelho antes de instalar ou remover a bateria.

⚠️ PRECAUÇÃO: Segure o aparelho e a bateria com firmeza ao instalar ou remover a bateria. Não segurar o aparelho e a bateria com firmeza pode fazer com que eles escorreguem de suas mãos, danificando o aparelho e a bateria e causando ferimentos pessoais.

Para retirar a bateria, deslize-a para fora do aparelho, ao mesmo tempo em que desliza o botão na frente da bateria.

Para instalar a bateria, alinhe a lingueta desta à ranhura no compartimento e encaixe-a em posição. Coloque-a até o fim, até ela travar em posição com um leve clique.

► Fig.3: 1. Botão 2. Bateria

⚠️ PRECAUÇÃO: Coloque sempre a bateria até o fim. Caso contrário, ela poderá acidentalmente se soltar do aparelho e provocar ferimentos em você ou em pessoas próximas.

⚠️ PRECAUÇÃO: Não force a colocação da bateria. Se ela não deslizar com facilidade é porque não está sendo colocada corretamente.

NOTA: O aparelho não funciona com apenas uma bateria.

Indicação da capacidade restante das baterias

► Fig.4: 1. Indicadores das baterias 2. Botão de checagem

Pressione o botão de checagem para ver a capacidade restante das baterias. Cada indicador de bateria corresponde a uma das baterias.

Estado do indicador de bateria			Capacidade restante da bateria
Lig	Desl	Piscando	
			50% a 100%
			20% a 50%
			0% a 20%
			Carregue a bateria

Indicação da capacidade restante das baterias

Somente para baterias com o indicador

► Fig.5: 1. Lâmpadas indicadoras 2. Botão de checagem

Pressione o botão de checagem na bateria para ver a capacidade restante das baterias. As lâmpadas indicadoras acendem por alguns segundos.

Lâmpadas indicadoras			Capacidade restante
Acesa	Desl	Piscando	
■	□	□	75% a 100%
■	■	□	50% a 75%
■	■	□	25% a 50%
■	□	□	0% a 25%
▬	□	□	Carregue a bateria.
■	■	□	A bateria pode ter falhado.

NOTA: Dependendo das condições de uso e da temperatura ambiente, a indicação pode ser um pouco diferente da capacidade real.

NOTA: A primeira lâmpada indicadora (extrema esquerda) pisca quando o sistema de proteção da bateria funciona.

Sistema de proteção do aparelho / bateria

O aparelho e a bateria são equipados com um sistema de proteção. Esse sistema corta automaticamente a alimentação de energia do motor para prolongar a vida útil do aparelho e da bateria. O aparelho interrompe automaticamente a operação quando uma das condições a seguir ocorre com ele ou com a bateria.

- Proteção contra sobrecarga: Quando a operação do aparelho ou da bateria provoca um consumo anormalmente alto de corrente, o aparelho para automaticamente sem nenhum aviso. Nesse caso, desligue o aparelho e interrompa a operação que provocou a sobrecarga. Em seguida, ligue o aparelho para reiniciar.
- Proteção contra aquecimento excessivo: Quando o aparelho ou a bateria sofrem um aquecimento excessivo, o aparelho para automaticamente. Espere o aparelho esfriar antes de ligá-lo novamente.
- Proteção contra descarga excessiva: Quando a carga da bateria fica baixa, o aparelho para automaticamente. Se o aparelho não operar mesmo quando os interruptores forem acionados, retire a bateria do aparelho e recarregue-a.

Proteção contra outros problemas

O sistema de proteção também se destina a outros problemas que poderiam causar danos ao aparelho, parando-o automaticamente. Siga o procedimento a seguir para eliminar as causas dos problemas se a operação do aparelho houver sido temporariamente interrompida.

1. Desligue o aparelho e ligue-o novamente para reiniciar.
2. Recarregue as baterias ou troque-as por baterias recarregadas.
3. Deixe o aparelho e as baterias esfriarem.

Se o problema não for resolvido com a restauração do sistema de proteção, entre em contato com seu centro de assistência técnica Makita.

Uso do aparelho com uma fonte de alimentação cabeada

Antes de usar a fonte de alimentação cabeada, leia as instruções e marcas de precaução existentes nela.

⚠ AVISO: Quando usar o aparelho com a fonte de alimentação cabeada, coloque-a sobre uma superfície estável. Este aparelho é usado em uma posição estática. O uso de uma fonte de alimentação cabeada que pode ser carregada nas costas pode provocar acidentes com queda.

OPERAÇÃO

Preparação

Para usar o aparelho pela primeira vez, ou depois de um longo período de armazenamento, execute as etapas a seguir.

1. Remova todos os materiais de embalagem do aparelho.
2. Limpe o interior da chaleira e do filtro. Pode haver sujeira neles, tal como poeira.

Consulte o capítulo «MANUTENÇÃO» para verificar como limpar.

Como ferver água

⚠️ PRECAUÇÃO: Ferva apenas água. Não ferva outros líquidos além de água.

⚠️ PRECAUÇÃO: Não coloque o aparelho em uma superfície instável, em um local onde pessoas passem com frequência, ou onde possa ser alcançado por crianças. Se essa instrução não for seguida, o aparelho poderá ser derrubado e causar ferimentos.

⚠️ PRECAUÇÃO: Ao fechar a tampa, pressione-a com firmeza e coloque o botão da trava de transbordamento na posição travada. Se isso não for feito, ferimentos poderão ser causados se ocorrerem acidentes com queda.

1. Para abrir a tampa, pressione os botões de abertura da tampa.
2. Coloque a quantidade desejada de água doce à temperatura ambiente na chaleira. Feche a tampa.

⚠️ PRECAUÇÃO: Certifique-se de colocar o botão da trava de transbordamento na posição travada. Caso contrário, água fervente pode ser derramada acidentalmente e causar queimaduras.

⚠️ PRECAUÇÃO: Ao colocar água, não ultrapasse a linha de enchimento máximo. Se isso não for feito, a água fervente pode ser expelida e causar queimaduras.

OBSERVAÇÃO: Para prevenir a queima do aparelho sem água, não o ligue se estiver sem água. Se isso for feito, descoloração ou problemas de funcionamento poderão ocorrer.

► Fig.6

3. Coloque a chaleira sobre a base de alimentação de energia.

► Fig.7

4. Pressione o interruptor liga/desliga.

O interruptor liga/desliga acende em laranja emitindo um único bipe e a fervura começa.

► Fig.8: 1. Interruptor liga/desliga

⚠️ PRECAUÇÃO: Não coloque a mão no vapor. Risco de queimadura.

► Fig.9

⚠️ PRECAUÇÃO: Não toque na área da marcação  nem na parte metálica indicada na figura, durante a fervura ou algum tempo depois disso. Risco de queimadura.

► Fig.10: 1. A parte metálica pode estar extremamente quente.

NOTA: Se o interruptor liga/desliga for pressionado logo depois da operação de fervura, o aparelho pode não funcionar devido à proteção contra alta temperatura. Nesse caso, aguarde até o aparelho esfriar e pressione o interruptor liga/desliga novamente.

Quando a fervura terminar, o aparelho desligará automaticamente após alguns segundos, emitindo um bipe.

NOTA: Se você erguer a chaleira ou a base de alimentação de energia durante a fervura, o aparelho interromperá a fervura e o interruptor liga/desliga piscará em laranja.

— Se a chaleira for recolocada na base de alimentação de energia enquanto o interruptor liga/desliga estiver piscando, a fervura será reiniciada automaticamente pelo aparelho.

— O aparelho desliga alguns segundos depois de a chaleira ou a base de alimentação de energia serem erguidas.

NOTA: Se a capacidade da bateria ficar baixa durante a fervura, o aparelho desligará e o interruptor liga/desliga piscará em vermelho por alguns segundos, emitindo três bipes.

5. Levante a chaleira segurando a alça de transporte da base de alimentação de energia.

► Fig.11

6. Verta a água.

⚠️ PRECAUÇÃO: Tome cuidado para não se queimar enquanto verte a água fervente.

O botão da trava de transbordamento tem a finalidade de evitar o derramamento acidental da água. Pressione o botão da trava de transbordamento para verter a água.

► Fig.12

Transporte

⚠️ AVISO: Não transporte a chaleira com a base de alimentação de energia enquanto a água estiver sendo aquecida ou com água fervida em seu interior. Se isso for feito, ferimentos poderão ser causados se ocorrerem acidentes com queda.

Segure o aparelho pela alça de transporte para transportá-lo.

MANUTENÇÃO

⚠️ AVISO: Todas as peças devem ser substituídas em um centro de assistência técnica autorizado.

⚠️ PRECAUÇÃO: Antes de realizar qualquer inspeção ou manutenção, verifique sempre se o aparelho está desligado, desconectado da tomada e se a bateria foi removida.

⚠️ PRECAUÇÃO: Certifique-se de que a chaleira está vazia antes de fazer uma inspeção ou manutenção. Caso contrário, acidentes poderão ocorrer.

► Fig.13

OBSERVAÇÃO: Nunca use gasolina, benzina, diluente, álcool ou produtos semelhantes. Pode ocorrer descoloração, deformação ou rachaduras.

OBSERVAÇÃO: Nunca use lava-louças, secadoras de louças ou secadores de cabelo.

OBSERVAÇÃO: Não utilize polidores, alvejantes, agentes de limpeza, escovas de arame, escovas de limpeza química, etc.

OBSERVAÇÃO: Não lave a chaleira nem a base de alimentação de energia. Não molhe o conector da alimentação de energia.

► Fig.14

Para manter a SEGURANÇA e a CONFIABILIDADE do produto, os reparos e qualquer outra manutenção ou ajustes devem ser feitos pelos centros autorizados de assistência técnica da Makita ou na própria fábrica da Makita, utilizando sempre peças originais Makita.

Limpeza

Exterior do aparelho

Depois que o aparelho houver esfriado, limpe o seu exterior com panos limpos.

Se o aparelho estiver muito sujo, use um pano embebido em água e sabão. Depois disso, enxugue com um pano seco.

► Fig.15

Interior da chaleira

Retire a tampa da chaleira conforme mostrado na figura.

► Fig.16

Enxágue bem com água e seque o interior.

Filtro

Retire o filtro da tampa conforme mostrado na figura. Lave e seque o filtro.

► Fig.17: 1. Filtro

Para instalar o filtro e a tampa, siga os procedimentos de remoção em ordem inversa.

Remoção de incrustações do interior da chaleira

Com o uso, incrustações causadas pela água acumulam no interior da chaleira. As incrustações causadas pela água reduzem a eficiência da fervura. Se as incrustações causadas pela água estiverem visíveis, limpe o interior da chaleira com ácido cítrico.

1. Abra a tampa e retire o filtro dela.
 2. Coloque água na chaleira até atingir linha de enchimento máximo.
 3. Adicione 40 g (1,4 oz) de ácido cítrico vendido comercialmente à água e misture. Feche a tampa.
 4. Coloque a chaleira sobre a base de alimentação de energia.
 5. Pressione o interruptor liga/desliga.
 6. Depois de terminar a fervura, deixe a chaleira assim por 1 hora.
 7. Drene a água e enxágue o interior da chaleira com água.
 8. Se perceber algum gosto ou odor de ácido cítrico, ferva água apenas e drene-a.
- Se for difícil remover a sujeira, repita as etapas 2 a 7.
9. Seque a chaleira e instale o filtro na tampa.

Armazenamento

Para prevenir incêndios ou queimaduras, aguarde até que o aparelho esfrie completamente antes de guardá-lo. Não armazene a bateria descarregada por períodos de tempo prolongados, uma vez que isso poderia encurtar sua vida útil.

SOLUÇÃO DE PROBLEMAS

Antes de solicitar reparos, faça primeiro sua própria inspeção. Se você encontrar um problema que não esteja explicado no manual, não tente desmontar a máquina. Em vez disso, solicite o conserto a um centro de assistência técnica autorizada da Makita, usando sempre peças de reposição originais da Makita.

Sintomas	Causa provável	Reparação
Não funciona	As baterias não estão instaladas corretamente.	Instale as baterias conforme descrito neste manual.
	As baterias estão esgotadas.	Recarregue as baterias.
O aparelho desliga com um bipe logo após ser ligado.	O sensor de temperatura detectou uma temperatura alta pois o interruptor liga/desliga foi pressionado logo em seguida à fervura.	Deixe o aparelho desligado por alguns minutos para esfriar.
O aparelho desliga com o interruptor liga/desliga piscando em laranja logo após ser ligado.	O terminal do sensor de temperatura está sujo.	Limpe a sujeira do sensor de temperatura usando um pano seco.
	A base de alimentação de energia está inclinada ou sobre uma superfície instável.	Coloque o aparelho sobre uma superfície estável, nivelada e plana.
O interruptor liga/desliga não para de piscar em vermelho. (E o interruptor liga/desliga desliga cerca de 10 minutos depois disso.)	O conector da alimentação de energia na chaleira e/ou a base de alimentação de energia estão sujos.	Retire a bateria e limpe a sujeira do conector da alimentação de energia usando um pano seco.
A água fervida está derramando.	A água ultrapassou a linha de enchimento máximo.	Retire água até abaixo da linha de enchimento máximo.
	Um líquido diferente de água foi colocado na chaleira.	Não ferva nenhum outro líquido além de água.
A água fervida tem cheiro.	A presença de cloro na água de torneira pode emitir odor.	
	O odor de resina logo depois de desembalar desaparece com o tempo.	
Presença de gotas de água na base de alimentação de energia.	Pode ocorrer condensação no aparelho devido ao vapor da água fervida.	
Há um vazamento de água quando a chaleira é inclinada.	Há uma abertura no bico. Mesmo com o botão de abertura da tampa na posição travada, a água vaza quando a chaleira é inclinada.	

ACESSÓRIOS OPCIONAIS

⚠PRECAUÇÃO: Estes acessórios ou complementos são recomendados para uso com o aparelho Makita especificado neste manual. A utilização de outros acessórios ou complementos pode oferecer risco de ferimentos em pessoas. Somente utilize o acessório ou complemento para o fim a que se destina.

Se necessitar de informações adicionais relativas a estes acessórios, solicite-as ao centro de assistência técnica Makita em sua região.

- Bateria genuína Makita e carregador autorizado Makita

NOTA: Alguns itens da lista podem estar incluídos na embalagem da ferramenta como acessórios padrão. Eles podem variar de país para país.

ADVERTENCIA

- Para usuarios en Europa:
Este aparato puede ser utilizado por niños de 8 o más años de edad si han recibido supervisión o instrucción para el uso del aparato de forma segura y si son conscientes del peligro que implica. La limpieza y mantenimiento que debe hacer el usuario no deben ser realizados por niños a menos que tengan más 8 años y se los supervise. Mantenga el aparato y su cable fuera del alcance de los niños menores de 8 años.
Este aparato puede ser utilizado por personas con capacidades físicas, sensoriales o mentales mermadas, o sin experiencia y conocimiento, si han recibido supervisión o instrucción para el uso del aparato de forma segura y son conscientes del peligro que implica.
Los niños no deben jugar con el aparato.
- Para usuarios en zonas distintas de Europa:
Este aparato no ha sido previsto para ser utilizado por personas (incluidos niños) con capacidades físicas, sensoriales o mentales mermadas, o falta de experiencia y conocimiento, a menos que una persona responsable por su seguridad les haya dado supervisión o instrucción para el uso del aparato. Los niños pequeños deberán ser supervisados para asegurarse de que no juegan con el aparato.
- Consulte el capítulo “MANTENIMIENTO” para ver los detalles apropiados de las precauciones durante el mantenimiento hecho por el usuario.
- Consulte el capítulo “ESPECIFICACIONES” para ver la referencia del tipo de batería.
- Consulte la sección “Instalación o extracción del cartucho de batería” para ver cómo retirar o instalar la batería.
- Para desechar el cartucho de batería, retírelo de la herramienta y deséchelo en un lugar seguro. Siga los reglamentos locales referentes al desecho de la batería.
- Si el aparato no va a ser utilizado durante un periodo de tiempo largo, la batería deberá ser retirada del aparato.
- No cortocircuite el cartucho de batería.
- Este aparato ha sido previsto para ser utilizado en hogares y aplicaciones similares tales como:
 - áreas de cocina para personal en comercios, oficinas y otros entornos de trabajo;
 - granjas;
 - para clientes en hoteles, hostales y otros entornos de tipo residencial;
 - entornos de tipo alojamiento y desayuno.
- Para proteger contra incendios y descargas eléctricas, no sumerja el aparato ni la batería en agua ni en cualquier otro líquido.
- No llene el aparato con demasiada agua. El agua hervida puede escapar a presión y ocasionar heridas.
- **ADVERTENCIA:** No retire la tapa mientras el agua está hirviendo.
- Este es un aparato de funcionamiento a batería, siendo la batería cargada fuera del aparato.
- Las baterías recargables deben ser retiradas del aparato antes de ser cargadas.
- Las baterías tienen que ser insertadas con la polaridad correcta.
- Las baterías que ya no sirvan tienen que ser retiradas del aparato y ser desechadas de forma segura.
- Evite el derrame de cualquier líquido sobre los conectores de suministro eléctrico o sobre los terminales de la batería.
- Este aparato es un hervidor de agua y existe la posibilidad de riesgo de heridas si se usa mal.

ESPECIFICACIONES

Modelo:	DKT360
Tensión nominal	CC 36 V
Capacidad	0,8 L
Dimensiones (La x An x Al)	233 x 263 x 307 mm (sin cartucho de batería)
Peso neto *1 (El valor combinado del hervidor y la base de suministro eléctrico)	2,7 - 3,4 kg (con cartuchos de batería)
Peso neto (El hervidor solamente)	1,0 kg
Peso neto (La base de suministro eléctrico solamente)	1,0 kg (sin cartucho de batería)
Tiempo estimado hasta la ebullición *2	aprox. 8 min. (cuando se hierven 0,8 L de agua de 23 °C a una temperatura ambiente de 23 °C)

*1 El peso de las combinaciones menos pesada y más pesada del hervidor, base de suministro eléctrico, y cartuchos de batería se muestra en la tabla.

*2 Los valores pueden variar en función del tipo de batería, el estado de la carga, y las condiciones de utilización.

- Debido a nuestro continuado programa de investigación y desarrollo, las especificaciones aquí dadas están sujetas a cambios sin previo aviso.
- Las especificaciones pueden ser diferentes de país a país.

Cantidad de agua que se puede hervir

Cartucho de batería (Completamente cargado)	Cantidad de agua que se puede hervir*
BL1815N x 2	0,3 L
BL1820B x 2	0,5 L
BL1830B x 2	1,0 L
BL1840B x 2	1,1 L
BL1850B x 2	1,4 L
BL1860B x 2	1,7 L
PDC1200	12,0 L

* Cuando se hierve agua de 23 °C a una temperatura ambiente de 23 °C

NOTA: Las cantidades son aproximadas y pueden variar en función del tipo de batería, el estado de la carga, y las condiciones de utilización.

Cartucho de batería y cargador aplicables

Cartucho de batería	BL1815N / BL1820B / BL1830B / BL1840B / BL1850B / BL1860B
Cargador	DC18RC / DC18RD / DC18RE / DC18SD / DC18SE / DC18SF / DC18SH

- Algunos de los cartuchos de batería y cargadores indicados arriba puede que no estén disponibles dependiendo de su región de residencia.

⚠ADVERTENCIA: Utilice solamente los cartuchos de batería y cargadores listados arriba. La utilización de cualquier otro cartucho de batería y cargador puede ocasionar heridas y/o un incendio.

Fuente de alimentación conectada por cable recomendada

Unidad portátil de alimentación eléctrica	PDC1200
---	---------

- La batería o baterías conectadas por cable indicadas arriba puede que no estén disponibles dependiendo de su región de residencia.
- Antes de utilizar la batería conectada por cable, lea las instrucciones e indicaciones de precaución sobre ella.

Símbolos

A continuación se muestran los símbolos que pueden ser utilizados para el equipo. Asegúrese de que entienda su significado antes de utilizar.



Lea el manual de instrucciones.



Advertencia: Superficie caliente. Riesgo de quemaduras. No toque hasta haberse enfriado.



Sólo para países de la Unión Europea
Debido a la presencia de componentes peligrosos en el equipo, el equipo eléctrico y electrónico, los acumuladores y las baterías desechados pueden tener un impacto negativo para el medioambiente y la salud humana.

¡No tire los aparatos eléctricos y electrónicos ni las baterías junto con los residuos domésticos!

De conformidad con las Directivas Europeas sobre residuos de aparatos eléctricos y electrónicos y sobre acumuladores y baterías, así como la adaptación de las mismas a la ley nacional, el equipo eléctrico, las baterías y los acumuladores desechados deberán ser almacenados por separado y trasladados a un punto distinto de recogida de desechos municipales, que cumpla con los reglamentos sobre protección medioambiental.

Esto se indica mediante el símbolo de cubo de basura tachado colocado en el equipo.



Sólo para países de la Unión Europea
Desecho correcto de este producto
Esta marca indica que este producto no debe ser desechado junto con otros residuos domésticos en toda la UE. Para evitar posibles daños al medioambiente o a la salud de las personas debidos al desecho incontrolado de los residuos, recíclelo responsablemente con objeto de impulsar la reutilización sostenible de los recursos materiales. Para retornar su dispositivo usado, por favor, utilice los sistemas de retorno y recogida o póngase en contacto con el vendedor donde fue comprado el producto. Ellos pueden aceptar este producto para su reciclado respetuoso con el medioambiente de forma segura. Debido a la presencia de componentes peligrosos en el equipo, el equipo eléctrico y electrónico desechado puede tener un impacto negativo para el medioambiente y la salud humana.

Uso previsto

El aparato ha sido previsto para hervir agua.

ADVERTENCIAS DE SEGURIDAD

Advertencias de seguridad para el hervidor Inalámbrico

⚠️ ADVERTENCIA: ¡IMPORTANTE! LEA CON ATENCIÓN todas las advertencias de seguridad y todas las instrucciones ANTES DE UTILIZAR.
No seguir las advertencias e instrucciones puede resultar en una descarga eléctrica, un incendio y/o heridas graves.

1. **No utilice ningún accesorio no recomendado por el fabricante.** De lo contrario, podrá dar lugar a una incidencia no esperada.
2. **No toque superficies calientes.** Las superficies son propensas a calentarse durante la utilización.
3. **No utilice el aparato cerca de fuentes de calor (estufas, etc.).**
4. **Ponga el aparato sobre una superficie plana y estable.**
5. **No cubra el pitorro mientras el agua hierve.** El vapor de agua no podrá salir y puede que ocasionen un mal funcionamiento o heridas.
6. **Deje que el aparato se enfríe antes de limpiarlo.** De lo contrario, podrán ocurrir heridas por quemaduras.
7. **Asegúrese de no dejar el aparato con agua dentro.** El cierre antivertido no sella el agua completamente. El agua puede que se derrame, aunque el cierre antivertido esté activado.
8. **Coloque el aparato de manera que las paredes o los muebles no estén expuestos al vapor de agua.** De lo contrario, podrá resultar en decoloración, deformación o grietas.
9. **Hierva agua únicamente. No hierva nada a excepción de agua como leche, té o sopa, etc.** De lo contrario, el contenido podrá salir a presión y ocasionar heridas, o el aparato podrá ensuciarse o funcionar mal.
10. **No ponga nada a excepción de agua en el hervidor, como una botella o una taza, etc.** De lo contrario, el agua podrá salir a presión y ocasionar heridas, o el aparato podrá ensuciarse o funcionar mal.

⚠️ ADVERTENCIA: NO deje que la comodidad o familiaridad con el producto (a base de utilizarlo repetidamente) sustituya la estricta observancia de las normas de seguridad para el producto en cuestión. El MAL USO o el no seguir las normas de seguridad establecidas en este manual de instrucciones podrá ocasionar heridas personales graves.

Utilización y cuidado del aparato de funcionamiento a batería

1. **Evite las puestas en marcha involuntarias. Asegúrese de que el interruptor está en la posición desactivada antes de conectar a la batería, y de recoger o transportar el aparato.** Transportar el aparato con el dedo en el interruptor o suministrar energía al aparato teniendo el interruptor activado es una invitación a accidentes.
2. **Desconecte la batería del aparato antes de hacer cualquier ajuste, cambiar accesorios o guardar el aparato.** Tales medidas preventivas de seguridad reducirán el riesgo de que el aparato pueda ser puesto en marcha accidentalmente.
3. **Cargue la batería solamente con el cargador especificado por el fabricante.** Un cargador que es apropiado para un tipo de batería puede crear un riesgo de incendio cuando se utiliza con otra batería.
4. **Utilice los aparatos solamente con las baterías designadas específicamente para ellos.** La utilización de cualquier otra batería puede crear un riesgo de heridas y de incendio.
5. **Cuando la batería no esté siendo utilizada, guárdela alejada de otros objetos metálicos, como sujetapapeles, monedas, llaves, clavos, tornillos u otros objetos metálicos pequeños, que puedan hacer conexión entre un terminal y el otro.** Si se cortocircuitan entre sí los terminales de la batería podrán producirse quemaduras o un incendio.
6. **En condiciones abusivas, es posible que salga expulsado líquido de la batería; evite el contacto con él. Si se produce un contacto accidental, enjuague con agua. Si el líquido entra en los ojos, además de enjuagarlos, solicite asistencia médica.** El líquido expulsado de la batería puede ocasionar irritación y quemaduras.
7. **No utilice una batería ni aparato que esté dañado o modificado.** Las baterías dañadas o modificadas pueden comportarse de forma impredecible resultando en un incendio, explosión o riesgo de heridas.
8. **No exponga una batería ni aparato al fuego ni a una temperatura excesiva.** La exposición al fuego o a una temperatura superior a los 130 °C puede ocasionar una explosión.
9. **Siga todas las instrucciones sobre la carga y no cargue la batería ni el aparato fuera del rango de temperatura especificado en las instrucciones.** Cargar incorrectamente o a temperaturas fuera del rango especificado puede dañar la batería y aumentar el riesgo de incendio.
10. **Haga que el servicio de mantenimiento sea realizado por un reparador técnico cualificado utilizando solamente piezas de repuesto idénticas.** Esto garantizará que se mantendrá la seguridad del producto.

11. **No modifique ni intente reparar el aparato ni la batería excepto como se indica en las instrucciones para la utilización y el cuidado.**

Instrucciones de seguridad importantes para el cartucho de batería

1. **Antes de utilizar el cartucho de batería, lea todas las instrucciones e indicaciones de precaución sobre (1) el cargador de baterías, (2) la batería, y (3) el producto con el que se utiliza la batería.**
2. **No desensamble ni manipule el cartucho de batería.** Podrá resultar en un incendio, calor excesivo, o una explosión.
3. **Si el tiempo de uso se acorta demasiado, cese la operación inmediatamente.** Podría resultar en un riesgo de recalentamiento, posibles quemaduras e incluso una explosión.
4. **Si entra electrólito en sus ojos, aclárelos con agua limpia y acuda a un médico inmediatamente.** Existe el riesgo de poder perder la vista.
5. **No cortocircuite el cartucho de batería:**
 - (1) **No toque los terminales con ningún material conductor.**
 - (2) **Evite guardar el cartucho de batería en un cajón junto con otros objetos metálicos, como clavos, monedas, etc.**
 - (3) **No exponga el cartucho de batería al agua ni a la lluvia.**

Un cortocircuito en la batería puede producir una gran circulación de corriente, un recalentamiento, posibles quemaduras e incluso una rotura de la misma.

6. **No guarde ni utilice el aparato ni el cartucho de batería en lugares donde la temperatura pueda alcanzar o exceder los 50 °C.**
7. **No incinere el cartucho de batería incluso en el caso de que esté dañado seriamente o ya no sirva en absoluto.** El cartucho de batería puede explotar si se tira al fuego.
8. **No clave, corte, aplaste, lance, deje caer, ni golpee contra un objeto duro el cartucho de batería.** Tal conducta podrá resultar en un incendio, calor excesivo, o una explosión.
9. **No utilice una batería dañada.**
10. **Las baterías de litio-ion contenidas están sujetas a los requisitos de la Legislación para Materiales Peligrosos.**

Para transportes comerciales, p.ej., por terceras personas y agentes de transportes, se deberán observar requisitos especiales para el empaquetado y etiquetado.

Para la preparación del artículo que se va a enviar, se requiere consultar con un experto en materiales peligrosos. Por favor, observe también la posibilidad de reglamentos nacionales más detallados.

Cubra con cinta aislante o enmascare los contactos expuestos y empaquete la batería de tal manera que no se pueda mover alrededor dentro del embalaje.

11. Para desatascar el cartucho de batería, retirelo del aparato y deséchelo en un lugar seguro. Siga los reglamentos locales referentes al desecho de la batería.
12. Utilice las baterías solamente con los productos especificados por Makita. La instalación de las baterías en productos no compatibles puede resultar en un incendio, calor excesivo, explosión, o fuga de electrolito.
13. Si el aparato no va a ser utilizado durante un periodo de tiempo largo, la batería deberá ser retirada del aparato.
14. Durante y después de la utilización, el cartucho de batería podrá acumular calor, lo cual puede ocasionar quemaduras o quemaduras de baja temperatura. Preste atención al manejo de cartuchos de batería calientes.
15. No toque el terminal del aparato inmediatamente después de utilizar, dado que puede calentarse lo suficiente como para ocasionar quemaduras.
16. No permita que virutas, polvo, o tierra se adhieran dentro de los terminales, orificios, y ranuras del cartucho de batería. Podrá resultar en un mal rendimiento o rotura del aparato o el cartucho de batería.
17. A menos que el aparato permita ser usado cerca de cables eléctricos de alta tensión, no utilice el cartucho de batería cerca de cables eléctricos de alta tensión. Podrá resultar en un mal funcionamiento o rotura del aparato o el cartucho de batería.
18. Mantenga la batería alejada de los niños.

GUARDE ESTAS INSTRUCCIONES.

⚠PRECAUCIÓN: Utilice solamente baterías genuinas de Makita. La utilización de baterías no genuinas de Makita, o baterías que hayan sido alteradas, puede resultar en una explosión de la batería ocasionando incendios, heridas personales y daños. También anulará la garantía de Makita para el aparato y cargador de Makita.

Consejos para alargar al máximo la vida de servicio de la batería

1. Cargue el cartucho de batería antes de que se descargue completamente. Detenga siempre la operación del aparato y cargue el cartucho de batería cuando note menos potencia en el aparato.
2. No cargue nunca un cartucho de batería que esté completamente cargado. La sobrecarga acortará la vida de servicio de la batería.
3. Cargue el cartucho de batería a temperatura ambiente de 10 °C - 40 °C. Si un cartucho de batería está caliente, déjelo enfriar antes de cargarlo.
4. Cuando no esté utilizando el cartucho de batería, retírelo del aparato o del cargador.
5. Cargue el cartucho de batería si no lo utiliza durante un periodo de tiempo prolongado (más de seis meses).

DESCRIPCIÓN DE LAS PARTES

Hervidor

► Fig.1

1	Pítorro	2	Tapa
3	Botón de cierre antivertido	4	Botón de apertura de la tapa
5	Asa	6	Línea de nivel máximo
7	Escala de volumen de agua	8	Conector de suministro eléctrico (parte inferior)

Base de suministro eléctrico

► Fig.2

9	Asa de transporte	10	Sensor de temperatura
11	Conector de suministro eléctrico	12	Interruptor de alimentación
13	Cartucho de batería	14	Elemento detector de suelo

DESCRIPCIÓN DEL FUNCIONAMIENTO

⚠PRECAUCIÓN: Asegúrese siempre de que el aparato está apagado y el cartucho de batería ha sido retirado antes de ajustar o comprobar una función en el aparato.

Instalación o extracción del cartucho de batería

⚠PRECAUCIÓN: Apague siempre el aparato antes de instalar o retirar el cartucho de batería.

⚠PRECAUCIÓN: Sujete el aparato y el cartucho de batería firmemente cuando instale o retire el cartucho de batería. Si no sujeta el aparato y el cartucho de batería firmemente podrán caérsele de las manos y resultar en daños al aparato y cartucho de batería y heridas personales.

Para retirar el cartucho de batería, deslícelo hacia afuera del aparato mientras desliza el botón de la parte delantera del cartucho.

Para instalar el cartucho de batería, alinee la lengüeta del cartucho de batería con la ranura de la carcasa y deslícelo hasta que encaje en su sitio. Insértelo a tope hasta que se bloquee en su sitio produciendo un pequeño chasquido.

► Fig.3: 1. Botón 2. Cartucho de batería

⚠️ PRECAUCIÓN: Instale siempre el cartucho de batería completamente. En caso contrario, podrá caerse accidentalmente del aparato y ocasionarle heridas a usted o a alguien que esté cerca de usted.







⚠️ PRECAUCIÓN: No instale el cartucho de batería empleando fuerza. Si el cartucho no se desliza al interior fácilmente, será porque no está siendo insertado correctamente.

NOTA: El aparato no funciona con un cartucho de batería solamente.

Modo de indicar la capacidad de batería restante

► Fig.4: 1. Indicador de batería 2. Botón de comprobación

Presione el botón de comprobación para indicar las capacidades de batería restantes. Los indicadores de batería corresponden a cada batería.















Estado del indicador de batería			Capacidad de batería restante
 Encendido	 Apagado	 Parpadeando	
			50% a 100%
			20% a 50%
			0% a 20%
			Cargue la batería

Modo de indicar la capacidad de batería restante

Solamente para cartuchos de batería con el indicador

► Fig.5: 1. Lámparas indicadoras 2. Botón de comprobación

Presione el botón de comprobación en el cartucho de batería para indicar la capacidad de batería restante. Las lámparas indicadoras se iluminan durante unos pocos segundos.

Lámparas indicadoras			Capacidad restante
 Iluminada	 Apagada	 Parpadeando	
			75% a 100%
			50% a 75%
			25% a 50%
			0% a 25%
			Cargue la batería.
			Puede que la batería no esté funcionando bien.

NOTA: Dependiendo de las condiciones de utilización y de la temperatura ambiente, la indicación podrá variar ligeramente de la capacidad real.

NOTA: La primera lámpara indicadora (extremo izquierdo) parpadeará cuando el sistema de protección de la batería esté funcionando.

Sistema de protección del aparato / batería

El aparato y la batería están equipados con un sistema de protección. Este sistema corta automáticamente la alimentación del motor para alargar la vida útil del aparato y la batería. El aparato se detendrá automáticamente durante la operación si el aparato o la batería es puesto en una de las condiciones siguientes.

- Protección contra sobrecarga: Cuando el aparato o la batería sea utilizado de manera que tenga que absorber una corriente anormalmente alta, el aparato se parará automáticamente sin ninguna indicación. En esta situación, apague el aparato y detenga la tarea que ocasiona la sobrecarga del aparato. Después encienda el aparato para volver a empezar.
- Protección contra recalentamiento: Cuando el aparato o la batería se recaliente, el aparato se detendrá automáticamente. Deje que el aparato se enfríe antes de encenderlo otra vez.

- Protección contra descarga excesiva: Cuando la capacidad de batería sea baja, el aparato se detendrá automáticamente. Si el aparato no funciona aun cuando los interruptores sean accionados, retire el cartucho de batería del aparato y cárguelo.

Protección contra otras causas

También hay un sistema de protección diseñado para otras causas que pueden dañar el aparato y permite al aparato detenerse automáticamente. Realice todos los pasos siguientes para despejar las causas, cuando el aparato haya sido llevado a una pausa temporal o a una parada en la operación.

1. Apague el aparato, y después enciéndalo otra vez para volver a empezar.
2. Cargue la(s) batería(s) o reemplácela(s) con una batería(s) regada(s).
3. Deje que el aparato y la(s) batería(s) se enfríe(n).

Si no se nota una mejora al restablecer el sistema de protección, póngase en contacto con el centro de servicio Makita local.

Utilización del aparato con fuente de alimentación conectada por cable

Antes de utilizar la fuente de alimentación conectada por cable, lea las instrucciones e indicaciones de precaución sobre ella.

⚠️ ADVERTENCIA: Cuando utilice el aparato con la fuente de alimentación conectada por cable, ponga la fuente de alimentación conectada por cable sobre una superficie estable. Este aparato se utiliza en posición estacionaria. La utilización de la fuente de alimentación conectada por cable que usted transporta en la espalda puede ocasionar un accidente por caída.

OPERACIÓN

Preparación

Quando utilice el aparato por primera vez, o después de un periodo largo de almacenamiento, realice los pasos siguientes.

1. Retire todos los materiales de embalaje del aparato.
2. Limpie el interior del hervidor y el filtro. Puede que en ellos haya suciedad, tal como polvo.

Consulte el capítulo "MANTENIMIENTO" para ver cómo limpiar.

Para hervir agua

⚠️ PRECAUCIÓN: Hierva agua únicamente. No hierva nada excepto agua.

⚠️ PRECAUCIÓN: No ponga el aparato sobre un lugar inestable, un lugar donde pase gente con frecuencia, ni un lugar donde los niños puedan alcanzarlo. De lo contrario, el aparato se podrá volcar accidentalmente y ocasionar heridas.

⚠️ PRECAUCIÓN: Cuando cierre la tapa, presiónela con firmeza y ponga el botón de cierre antivertido en la posición cerrada. De lo contrario, podrán producirse heridas por quemaduras cuando ocurran accidentes por caída.

1. Abra la tapa mientras presiona ambos botones de apertura de la tapa.
2. Vierta la cantidad preferida de agua potable tibia en el hervidor. Después cierre la tapa.

⚠️ PRECAUCIÓN: Asegúrese de que el botón de cierre antivertido está en la posición cerrada. De lo contrario, el agua hervida podrá derramarse involuntariamente y ocasionar heridas de quemadura.

⚠️ PRECAUCIÓN: No llene demasiado de agua excediendo la línea de nivel máximo. De lo contrario, el agua hervida podrá salir a presión y ocasionar heridas.

AVISO: Evite el quemado sin agua, no encienda el aparato sin agua. De lo contrario, podrá ocasionar decoloración o mal funcionamiento.

► Fig.6

3. Ponga el hervidor sobre la base de suministro eléctrico.

► Fig.7

4. Presione el interruptor de alimentación.

El interruptor de alimentación se iluminará en naranja con un solo sonido de pitido, después comenzará la ebullición.

► Fig.8: 1. Interruptor de alimentación

⚠️ PRECAUCIÓN: No toque el vapor de agua. Riesgo de heridas por quemadura.

► Fig.9

⚠️ PRECAUCIÓN: No toque alrededor de la marca  ni la parte metálica indicada en la figura durante la ebullición ni algún tiempo después de la ebullición. Riesgo de heridas por quemadura.

► Fig.10: 1. Parte metálica que puede volverse extremadamente caliente

NOTA: Si presiona el interruptor de alimentación justo después de la operación de ebullición, el aparato podrá no funcionar debido a la protección contra temperatura alta. En este caso, deje que el aparato se enfríe y después presione el interruptor de alimentación otra vez.

Cuando termine la ebullición, el aparato se apagará automáticamente con unos pocos segundos de sonido de pitido.

NOTA: Cuando levante el hervidor o la base de suministro eléctrico durante la ebullición, el aparato detendrá la ebullición y el interruptor de alimentación parpadeará en naranja.

— Si vuelve a poner el hervidor o la base de suministro eléctrico mientras el interruptor de alimentación está parpadearando, el aparato reanudará la ebullición automáticamente.

— Unos pocos segundos después de que levante el hervidor o la base de suministro eléctrico, el aparato se apagará.

NOTA: Cuando la capacidad de batería se vuelva baja durante la ebullición, el aparato se apagará y el interruptor de alimentación parpadeará en rojo durante unos pocos segundos con tres sonidos de pitido.

5. Levante el hervidor mientras sujeta el asa de transporte de la base de suministro eléctrico.

► Fig.11

6. Sirva el agua.

⚠PRECAUCIÓN: Tenga cuidado de no quemarse mientras sirve agua hervida.

Para evitar verter agua accidentalmente, se ha provisto el botón de cierre antivertido. Presione el botón de cierre antivertido para servir el agua.

► Fig.12

Trasporte

⚠ADVERTENCIA: No transporte el hervidor con la base de suministro eléctrico mientras calienta agua ni con el agua hervida en el hervidor. De lo contrario, podrá resultar en heridas por quemaduras cuando ocurran accidentes por caída.

Cuando transporte el aparato, sujételo por el asa de transporte.

MANTENIMIENTO

⚠ADVERTENCIA: Todas las partes deberán ser reemplazadas en un centro de servicio autorizado.

⚠PRECAUCIÓN: Asegúrese siempre de que el aparato está apagado, desenchufado, y el cartucho de batería ha sido retirado antes de intentar hacer una inspección o mantenimiento.

⚠PRECAUCIÓN: Asegúrese de que el hervidor está vacío antes de intentar realizar una inspección o mantenimiento. De lo contrario, podrán ocurrir accidentes.

► Fig.13

AVISO: No utilice nunca gasolina, bencina, disolvente, alcohol o similares. Podría producir descoloración, deformación o grietas.

AVISO: No utilice el lavavajillas, secador de vajilla, ni secador de pelo.

AVISO: No utilice polvo abrillantador, lejía, producto de limpieza, cepillo de fregar metálico, cepillo de fregar químico, etc.

AVISO: No lave el hervidor ni la base de suministro eléctrico. No moje el conector de suministro eléctrico.

► Fig.14

Para mantener la SEGURIDAD y FIABILIDAD del producto, las reparaciones, y cualquier otra tarea de mantenimiento o ajuste deberán ser realizadas en centros de servicio o de fábrica autorizados por Makita, empleando siempre repuestos Makita.

Limpieza

Parte externa del aparato

Después de que el aparato se enfríe, limpie el exterior del aparato usando paños limpios.

Si el aparato está muy sucio, utilice un paño humedecido en agua jabonosa. Después seque el agua con un paño seco.

► Fig.15

Parte interior del hervidor

Retire la tapa extrayéndola del hervidor como se muestra en la figura.

► Fig.16

Aclare bien con agua, después seque el interior.

Filtro

Retire el filtro extrayéndolo de la tapa como se muestra en la figura.

Lave el filtro, después séquelo.

► Fig.17: 1. Filtro

Para instalar el filtro y la tapa, siga el procedimiento de desmontaje a la inversa.

Eliminación de las incrustaciones de agua del interior del hervidor

Mediante el uso del aparato, se acumulan incrustaciones de agua dentro del hervidor. Las incrustaciones de agua hacen que la ebullición sea ineficiente. Si las incrustaciones de agua se vuelven apreciables, limpie el interior del hervidor con ácido cítrico.

1. Abra la tapa, y retire el filtro de la tapa.
2. Vierta agua dentro del hervidor hasta la línea de nivel máximo.
3. Añada 40 g (1,4 oz) de ácido cítrico disponible en el comercio al agua y remuévala. Después cierre la tapa.
4. Ponga el hervidor sobre la base de suministro eléctrico.
5. Presione el interruptor de alimentación.

6. Deje el hervidor durante 1 hora después de haber terminado la ebullición.

7. Vacíe el agua y aclare el interior del hervidor con agua.

8. Si el agua sabe o huele a ácido cítrico, hierva agua solamente y vacíela.

Si la suciedad es difícil de quitar, repita los pasos 2 al 7.

9. Seque el hervidor e instale el filtro en la tapa.

Almacenamiento

Para evitar un incendio o quemaduras, deje que el aparato se enfríe completamente antes de almacenarlo. No almacene durante largo tiempo una batería descargada, porque su vida de servicio se podrá acortar.

SOLUCIÓN DE PROBLEMAS

Antes de solicitar reparaciones, realice su propia inspección en primer lugar. Si encuentra un problema que no está explicado en el manual, no intente desmontar la máquina. En su lugar, pregunte en los centros de servicio autorizados Makita, utilizando siempre piezas de recambio Makita para las reparaciones.

Síntoma	Causa probable	Remedio
No funciona	Los cartuchos de batería están instalados incorrectamente.	Instale los cartuchos de batería como se describe en este manual.
	Los cartuchos de batería están agotados.	Cargue los cartuchos de batería.
El aparato se apaga con un sonido de pitido poco después de encenderlo	El sensor de temperatura detecta temperatura alta porque el interruptor de alimentación ha sido presionado justo después de la ebullición.	Deje el aparato durante unos pocos minutos para que se enfríe.
El aparato se apaga con el interruptor de alimentación parpadeando en naranja poco después de encenderlo	El terminal del sensor de temperatura está sucio.	Elimine la suciedad del sensor de temperatura con un paño seco.
	La base de suministro eléctrico está inclinada o colocada sobre una superficie inestable.	Ponga el aparato sobre una superficie estable, nivelada y plana.
El interruptor de alimentación no deja de parpadear en rojo. (Y el interruptor de alimentación se apaga unos 10 minutos después).	El conector de suministro eléctrico del hervidor y/o la base de suministro eléctrico están sucios.	Retire la batería y elimine la suciedad del conector de suministro eléctrico con un paño seco.
Se derrama agua hervida	Se ha llenado agua excediendo la línea de nivel máximo	Reduzca el agua hasta por debajo de la línea de nivel máximo.
	Se ha llenado el hervidor con algo distinto a agua.	No hierva nada excepto agua.
Huele a agua hervida	Puede que el olor sea del cloro del agua de grifo.	
	El olor a resina justo después de desembalar desaparecerá con el tiempo.	
Gotas de agua en la base de suministro eléctrico	Puede que se produzca condensación de rocío sobre el aparato debido al vapor de agua del agua hervida.	
El agua hervida se fuga cuando se inclina el hervidor.	Hay una abertura en el pitro. Aunque el botón de apertura de la tapa esté en posición cerrada, el agua se fugará cuando el hervidor sea inclinado.	

ACCESORIOS OPCIONALES

⚠PRECAUCIÓN: Estos accesorios o aditamentos están recomendados para utilizar con su aparato Makita especificado en este manual. El uso de otros accesorios o aditamentos puede suponer un riesgo de heridas personales. Solo use el accesorio o aditamento para su fin específico.

Si necesita cualquier ayuda para más detalles en relación con estos accesorios, pregunte al centro de servicio Makita local.

- Batería genuina de Makita y cargador autorizado por Makita

NOTA: Algunos elementos de la lista podrán estar incluidos en el paquete de la herramienta como accesorios estándar. Pueden variar de un país a otro.

警告

- 致欧洲用户：
在有他人监护或指导本设备的安全用法，且自身了解本设备相关风险时，8岁及以上的儿童可使用本产品。禁止儿童清洁和保养本设备，除非该儿童年满8岁且有他人监护。请将本设备及其连接线存放在8岁以下儿童无法触及的位置。
在有他人监护或指导本设备的安全用法，且自身了解本设备相关风险时，体能、感官或心智不健全者及缺乏使用经验和知识者可使用本设备。
请勿让儿童玩耍本设备。
- 致非欧洲地区用户：
本设备不得由不熟悉操作说明的人员（包括小孩）和体力、感官及心智不健全或缺乏经验和知识的人员使用，除非由负责他们安全的人员在使用时对他们进行监督和指导。应看管好儿童，勿让其玩耍本设备。
- 有关用户维护期间的注意事项的详情，请参阅“保养”章节。
- 有关电池的类型信息，请参阅“规格”章节。
- 有关如何拆卸或安装电池的信息，请参阅“安装或拆卸电池组”部分。
- 丢弃电池组时，需将其从工具上卸下并在安全地带进行处理。关于如何处理废弃的电池，请遵循当地法规。
- 如长时间不使用工具，必须将电池从设备内取出。
- 请勿使电池组短路。
- 本设备供家庭以及以下类似情况下使用：
 - 商店的员工厨房、办公室和其他工作场所；
 - 农场房屋；
 - 酒店、汽车旅馆和其他住宿环境；
 - 床边和早餐环境。
- 为防止火灾和触电，请勿让本设备和电池浸入水或其他液体中。
- 请勿在设备中装入过多的水。沸水可能会飞溅而出，造成烫伤。
- 警告：在烧水时请勿揭开盖子。
- 此设备用电池驱动，电池充电在设备外部进行。
- 在充电前，需从设备中取出充电电池。
- 插入电池时，需正确对准电极。
- 需从设备中取出耗尽电量的电池，并安全地废弃。
- 避免让任何液体溅到电源连接器或电池端子。
- 本设备是用于烧水的电水壶，操作不当可能会造成人员受伤。

规格

型号:	DKT360
额定电压	D.C. 36 V
容量	0.8 L
尺寸 (长 × 宽 × 高)	233 x 263 x 307 mm (不含电池组)
净重 *1 (水壶和电源座合计)	2.7 - 3.4 kg (含电池组)
净重 (仅水壶)	1.0 kg
净重 (仅电源座)	1.0 kg (不含电池组)
预计煮沸耗时 *2	约8 min (以0.8L和23 °C水、室温23 °C计算)

*1 水壶、电源座和电池组的最轻和最重组重量见表格。

*2 数值可能因电池类型、充电状态和使用情况而异。

- 生产者保留变更规格不另行通知之权利。
- 规格可能因销往国家之不同而异。

可煮沸的水量

电池组 (满电量)	可煮沸的水量*
BL1815N x 2	0.3 L
BL1820B x 2	0.5 L
BL1830B x 2	1.0 L
BL1840B x 2	1.1 L
BL1850B x 2	1.4 L
BL1860B x 2	1.7 L
PDC1200	12.0 L

* 以23 °C水、室温23 °C计算

注：以上数值为近似值，实际可能因电池类型、充电状态和使用情况不同而异。

适用电池组和充电器

电池组	BL1815N / BL1820B / BL1830B / BL1840B / BL1850B / BL1860B
充电器	DC18RC / DC18RD / DC18RE / DC18SD / DC18SE / DC18SF / DC18SH

- 部分以上所列电池组和充电器是否适用视用户所在地区而异。

⚠警告： 请仅使用以上所列电池组和充电器。使用其他类型的电池组或充电器可能会导致人身伤害和 / 或失火。

便携电源装置	PDC1200
--------	---------

- 以上所列的由电源线连接的电池组可能不适用于用户所在地区。
- 在使用由电源线连接的电池组之前，请先阅读使用说明并了解相关警示标识。

符号

以下显示本设备可能会使用的符号。在使用工具之前，请务必理解其含义。

 阅读使用说明书。

 警告：表面灼热。有烫伤的危险。在冷却前请勿触碰。

 仅限于欧盟国家

由于本设备中包含有害成分，因此废弃的电气和电子设备、蓄电池和普通电池可能会对环境和人体健康产生负面影响。请勿将电气和电子工具或电池与家庭普通废弃物放在一起处置！

根据欧洲关于废弃电气电子设备、蓄电池和普通电池的指令及其国家层面的修订法案，废弃的电气设备、普通电池和蓄电池应当单独存放并递送至城市垃圾收集点，根据环保法规进行处置。

此规定由标有叉形标志的带垃圾桶符号表示。

 仅限于欧盟国家

正确弃置本产品

此标记表明于欧盟境内，本产品不应与其他家庭普通废弃物一同丢弃。为防止任意丢弃废弃物而对环境或人体健康造成的潜在危害，请为材料资源的可持续循环使用贡献一己之力。如需回收设备，请使用退还回收系统或联系当地该产品的经销商。经销商可用确保环境安全的方式回收本产品。

由于本设备中包含有害成分，因此使用过的电气和电子设备可能会对环境和人体健康产生负面影响。

用途

本设备用于烧水。

安全警告

充电式烧水壶安全警告

警告： 重要事项 使用前请仔细阅读所有的安全警告和所有的说明事项。若不遵循警告和说明事项，可能导致触电、起火和/或严重的人身伤害。

1. 请勿使用非制造商推荐的任何配件。否则可能会有意外问题出现。
2. 请勿触碰滚烫的表面。在使用时，其表面容易发烫。
3. 请勿在热源（火炉等）附近使用本工具。
4. 请将本设备放置在平坦稳固的表面上。
5. 在烧水时请勿盖住壶嘴。否则蒸汽将无法排出，可能造成设备故障或人员受伤。
6. 在清洗设备前需等待其冷却。否则可能造成烫伤。
7. 注意不要在装有水时放倒本设备。排气锁无法完全将水密封。即使排气锁被激活，水也可能会洒出。
8. 请妥善摆放本设备，避免蒸汽直对墙壁或家具。否则可能会导致褪色、变形或裂缝。
9. 仅可用于烧水。请勿将其用于煮沸牛奶、茶、汤等其他液体。否则这些液体可能会溅出并导致人员受伤，或导致设备脏污和功能故障。
10. 请勿将水以外的物体放入壶中，例如瓶子、杯子等。否则水可能会溅出并导致人员受伤，或导致设备脏污和功能故障。

警告： 请勿为图方便或因对产品足够熟悉（由于重复使用而获得的经验）而不严格遵循相关产品安全规则。使用不当或不遵循使用说明书中的安全规则会导致严重的人身伤害。

电池驱动设备的使用和保养

1. 防止意外启动。在连接至电池组，拿起或搬运设备之前，请确保开关处于关闭位置。搬运设备时手指放在开关上或者在开关打开的情况下给设备通电会导致意外情况发生。
2. 在进行任何调整、更换附件或存放设备之前，请断开电池组与设备的连接。这些安全防护措施可降低设备意外启动的风险。
3. 请仅使用制造商指定的充电器进行充电。将适用于某一种类型电池组的充电器用于其他类型的电池组时，可能会导致起火。
4. 这些设备仅可使用指定的专用电池组。使用其他类型的电池组可能会导致人身伤害或起火。
5. 不使用电池组时请将其远离纸夹、硬币、钥匙、钉子、螺丝或其他小型金属物体放置。这些物体可能会使电池端子短路。这些物体可能会使电池端子短路，引起燃烧或起火。
6. 使用过度时，电池中可能溢出液体。请避免接触。如果意外接触到电池漏液，请用水冲洗。如果液体接触到眼睛，请就医。电池漏液可能会导致过敏发炎或灼伤。
7. 不要使用损坏或改装过的电池组或设备。损坏或改装过的电池组可能呈现无法预测的结果，导致着火、爆炸或伤害。
8. 不要将电池组或设备暴露于火或高温环境下。暴露于火或高于130°C的高温中可能导致爆炸。
9. 请遵循所有充电说明，不要在说明书中指定的温度范围之外给电池组或设备充电。不正确充电或在指定的温度范围外充电可能会损坏电池并增加着火的风险。
10. 由具备必要资质的专业维修人员进行维修并只使用与原部件相同的更换部件。这样可确保产品的安全性。
11. 除非在使用和维护说明中另有指示，否则请勿改装或尝试维修设备或电池组。

电池组的重要安全注意事项

1. 在使用电池组之前，请仔细阅读所有的说明以及 (1) 电池充电器，(2) 电池，以及 (3) 使用电池的 产品上的警告标记。
2. 请勿拆卸或改装此电池组。否则可能引起火灾、过热或爆炸。

3. 如果机器运行时间变得过短，请立即停止使用。否则可能会导致过热、起火甚至爆炸。
4. 如果电解液进入您的眼睛，请用清水将其冲洗干净并立即就医。否则可能会导致视力受损。
5. 请勿使电池组短路：
 - (1) 请勿使任何导电材料接触到端子。
 - (2) 避免将电池组与其他金属物品如钉子、硬币等放置在同一容器内。
 - (3) 请勿将电池组置于水中或使其淋雨。电池短路将产生大的电流，导致过热，并可能导致起火甚至击穿。
6. 请勿在温度可能达到或超过50°C (122°F) 的场所存放以及使用设备和电池组。
7. 即使电池组已经严重损坏或完全磨损，也请勿焚烧电池组。电池组会在火中爆炸。
8. 请勿对电池组射钉，或者切削、挤压、抛掷、掉落电池组，又或者用硬物撞击电池组。否则可能引起火灾、过热或爆炸。
9. 请勿使用损坏的电池。
10. 本工具附带的锂离子电池需符合危险品法规要求。
第三方或转运代理等进行商业运输时，应遵循包装和标识方面的特殊要求。有关运输项目的准备作业，咨询危险品方面的专业人士。同时，请遵守可能更为详尽的国家法规。
请使用胶带保护且勿遮掩表面的联络信息，并牢固封装电池，使电池在包装内不可动。
11. 丢弃电池组时，需将其从设备上卸下并在安全地带进行处理。关于如何处理废弃的电池，请遵循当地法规。
12. 仅将电池用于Makita (牧田) 指定的产品。将电池安装至不兼容的产品会导致起火、过热、爆炸或电解液泄漏。
13. 如长时间不使用设备，必须将电池从设备中取出。
14. 使用设备期间以及使用设备之后，电池组温度可能较高，易引起灼伤或低温烫伤。处理高温电池组时请小心操作。
15. 在使用设备后请勿立即触碰设备的端子，否则可能引起灼伤。
16. 避免锯屑、灰尘或泥土卡入电池组的端子、孔口和凹槽内。否则可能导致设备或电池组性能下降或故障。

17. 除非设备支持在高压电源线路附近使用，否则请勿在高压电源线路附近使用电池组。否则可能导致设备或电池组故障或失常。

18. 确保电池远离儿童。

请保留此说明书。

⚠️小心： 请仅使用原装Makita（牧田）电池。使用非原装Makita（牧田）电池或经改装的电池，可能会引起电池爆裂，造成起火、人身伤害和财产损失。同时还会导致Makita（牧田）设备和充电器保修失效。

保持电池最大使用寿命的提示

1. 在电池组电量完全耗尽前及时充电。发现设备电量低时，务必停止设备操作，并给电池组充电。
2. 请勿对已充满电的电池组重新充电。过度充电将缩短电池的使用寿命。
3. 请在10 °C - 40 °C (50 °F - 104 °F) 的室温条件下给电池组充电。请在灼热的电池组冷却后再充电。
4. 不使用电池组时，请将其从设备或充电器上拆除。
5. 如果电池组长时间（超过六个月）未使用，请给其充电。

部件说明

水壶

► 图片1

1	壶嘴	2	盖子
3	排气锁按钮	4	开盖按钮
5	把手	6	最大量线标
7	水量刻度	8	电源连接器（底部）

电源座

► 图片2

9	搬运把手	10	温度传感器
11	电源连接器	12	电源开关
13	电池组	14	接地感应元件

功能描述

⚠️小心： 调节或检查工具功能之前，请务必关闭工具的电源并取出电池组。

安装或拆卸电池组

⚠️小心： 安装或拆卸电池组之前，请务必关闭工具电源。

⚠️小心： 安装或拆卸电池组时请握紧工具和电池组。否则它们可能从您的手中滑落，导致工具和电池组受损，甚至造成人身伤害。

拆卸电池组时，按下电池组前侧的按钮，同时将电池组从工具中抽出。

安装电池组时，要将电池组上的舌簧与外罩上的凹槽对齐，然后推滑到位。将其完全插入到位，直到锁定并发出卡嗒声为止。

► 图片3: 1. 按钮 2. 电池组

⚠️小心： 务必将电池组完全装入。否则它可能会从工具中意外脱落，从而造成自身或他人受伤。







⚠️小心： 请勿强行安装电池组。如果电池组难以插入，可能是插入方法不当。

注： 仅安装单个电池组时，设备无法工作。

显示电池的剩余电量

► 图片4: 1. 电池指示灯 2. CHECK（查看）按钮

按CHECK（查看）按钮可显示电池剩余电量。各个电池有与之相对应的电池指示灯。

电池指示灯状态			剩余的 电池电量
 亮起	 熄灭	 闪烁	
			50%至 100%
			20%至 50%
			0%至 20%
			给电 池充电

显示电池的剩余电量

仅限带指示灯的电池组

► **图片5: 1. 指示灯 2. CHECK (查看) 按钮**
按电池组上的**CHECK (查看) 按钮**可显示电池剩余电量。指示灯将亮起数秒。

指示灯			剩余电量
■ 点亮	□ 熄灭	▨ 闪烁	
■	■	■	75%至100%
■	■	■	50%至75%
■	■	□	25%至50%
■	□	□	0%至25%
▨	□	□	给电池充电。
■	■	□	电池可能出现故障。
□	□	■	

注: 在不同的使用条件及环境温度下, 指示灯所示电量可能与实际情况略有不同。

注: 当电池保护系统启动时, 第一个(最左侧)指示灯将闪烁。

工具 / 电池保护系统

设备和电池配备有保护系统。该系统可自动切断电机电源以延长设备和电池寿命。作业时, 如果设备或电池处于以下情况时, 设备将会自动停止运转。

- 过载保护: 以导致异常高电流的方式操作工具或电池时, 工具会自动停止运转而无任何指示。在这种情况下, 请关闭工具并停止导致工具过载的应用操作。然后开启工具重新启动。
- 过热保护: 工具或电池过热时, 它会自动停止运转。请等待工具冷却后再启动。
- 过放电保护: 电池剩余电量变低时, 工具会自动停止运转。如果开启开关仍不能使工具运转, 请从工具上取出电池组并予以充电。

其他原因防护

保护系统还适用于其他可能导致工具受损的情况, 从而使工具自动停止运转。工具暂时或中途停止工作时, 执行以下所有步骤以排除异常原因。

1. 关闭工具, 然后再次重新启动。
2. 给电池充电或更换为充电电池。
3. 请等待工具和电池冷却。

如果保护系统恢复后仍无改善, 请联络当地的Makita(牧田)维修服务中心。

使用由电源线连接电源的设备

在使用由电源线连接的电源之前, 请先阅读使用说明和了解相关警示标识。

警告: 在使用由电源线连接电源的设备时, 需将其放置在稳定的表面上。本设备在使用时需保持静止。若以背负方式搬运由电源线连接的电源, 可能会导致摔落事故。

操作

准备

在首次使用或长时间存放后再使用本设备时, 请遵循以下步骤。

1. 从设备上拆除所有包装材料。
2. 清理水壶内壁和过滤器。其上可能有灰尘等污物。

请参阅“保养”章节来了解清理的方法。

烧水

小心: 仅可用于烧水。请勿将其用于煮沸其他液体。

小心: 请勿将设备放置在不稳定、常有人经过或儿童可触及的位置。否则设备可能会意外翻倒并导致人员受伤。

小心: 在关闭盖子时, 请将盖子按紧, 并将排气锁按钮设于锁定位置。否则在出现摔落意外时, 可能会造成烫伤。

1. 同时按动两个开盖按钮即可打开盖子。
2. 将适量新鲜的微温水倒入壶中。然后关上盖子。

小心： 确保排气锁按钮在锁定位置。否则沸水可能会意外溅出并导致烫伤。

小心： 加水量不可超过最大量线标。否则沸水可能会飞溅而出，造成烫伤。

注意： 防止无水空煮，在未装水的情况下不可启动本设备。否则可能会导致褪色或故障。

► 图片6

3. 将水壶放在电源座上。

► 图片7

4. 按下电源开关。

电源开关亮起橙色，同时发出一声蜂鸣声，然后就会开始烧水。

► 图片8: 1. 电源开关

小心： 请勿触碰蒸汽。有可能被烫伤。

► 图片9

小心： 在烧水时或水沸后不久，请勿触碰图中△标记或金属部分附近。有可能被烫伤。

► 图片10: 1. 金属部分可能烫手

注： 若在烧水完成后立即按下电源开关，设备可能会因高温防护机制而不启动。在此情况下，请等待设备冷却，然后再次按下电源开关。

当烧水完成时，设备会自动关闭，同时发出数秒的蜂鸣声。

注： 若在烧水过程中提起水壶或电源座，设备会停止烧水，电源开关会闪烁橙色。

— 在电源开关闪烁时，若重新将水壶或电源座放回原位，设备会自动重新开始烧水过程。

— 在提起水壶或电源座数秒后，设备会关闭。

注： 若在烧水时电池电量变低，设备会关闭，电源开关会闪烁红色数秒，并发出三声蜂鸣。

5. 在提起水壶时，需握住电源座的搬运把手。

► 图片11

6. 倒水。

小心： 在倒沸水时请小心不要烫伤。

为防止水被意外排出，设备上提供了排气锁按钮。请按下排气锁按钮再倒水。

► 图片12

搬运

警告： 在烧水或壶内装有沸水时，请勿连电源座一起搬运水壶。否则在出现摔落意外时，可能会导致烫伤。

在搬运设备时，请握住搬运把手。

保养

警告： 所有部件均应由授权的维修中心更换。

小心： 检查或保养工具之前，请务必关闭工具电源，拔出电源插头并取出电池组。

小心： 在进行检修或保养前，请确保水壶是空的。否则可能会出现意外。

► 图片13

注意： 切勿使用汽油、苯、稀释剂、酒精或类似物品清洁工具。否则可能会导致工具变色、变形或出现裂缝。

注意： 请勿使用洗碗机、干燥机或吹风机。

注意： 请勿使用抛光粉、漂白剂、清洁剂、金属毛刷、塑料毛刷等。

注意： 请勿冲洗水壶和电源座。请勿沾湿电源连接器。

► 图片14

为了保证产品的安全与可靠性，维修、任何其他维修保养或调节需由Makita（牧田）授权的或工厂维修服务中心完成。务必使用Makita（牧田）的替换部件。

清洁

设备外表

在设备冷却后，使用干净的布来清洁设备外表。

若设备脏污严重，请使用沾湿了肥皂水的布。然后用干布擦掉水迹。

► 图片15

壶内

如图所示，将盖子从水壶上拉出。

► 图片16

用水充分冲洗，然后等待内部干燥。

过滤器

如图所示，将过滤器从盖子上拉出。

清洗过滤器，然后等待其干燥。

► 图片17: 1. 过滤器

若要安装过滤器和盖子，可按与拆卸时相反的步骤进行即可。

去除壶内水垢

在使用设备的过程中，壶内会累积水垢。水垢会降低烧水的效率。若有水垢明显累积，需用柠檬酸来清洁壶内。

1. 打开盖子，从盖子上取下过滤器。

2. 将水加到最大量线标处。

3. 加入40g (1.4盎司) 市售柠檬酸到水中并搅拌。然后关上盖子。

4. 将水壶放在电源座上。

5. 按下电源开关。

6. 在烧水完成后，再等待约1小时。

7. 倒掉水，用水冲洗壶内。

8. 若仍有柠檬酸的味道，再烧一壶水，然后倒掉。

若难以去除污渍，需重复步骤2到7。

9. 等待水壶干燥，然后安装盖子上的过滤器。

存放

为防止起火或着火，请在存放工具前使其完全冷却。请勿长时间存放亏电的电池，这会导致其寿命缩短。

故障排除

请求维修前，请先自行检查。如果您发现本手册中有未作说明的问题，请勿尝试拆卸机器。请联络Makita（牧田）授权维修服务中心，使用Makita（牧田）的替换部件进行修复。

症状	可能的原因	纠正措施
不工作	电池组安装不当。	按本手册所述安装电池组。
	电池组电量耗尽。	给电池组充电。
在开启设备后，设备很快关闭并出现蜂鸣声	温度传感器检测到高温，因为电源开关在水沸后又被立即按下。	等待几分钟，让设备冷却。
在开启设备后，设备很快关闭并且电源开关闪烁橙色	温度传感器的端子脏污。	用干布擦除温度传感器上的脏污。
	电源座倾斜或处于不稳定的表面上。	请将设备放置于稳定、水平而平整的表面上。
电源开关不停闪烁红色。（电源开关在约10分钟后关闭。）	水壶和/或电源座的电源连接器脏污。	拆下电池，用干布擦除电源连接器上的脏污。
沸水溅出	加水量超过最大量线标	将水减少至低于最大量线标。
	壶中除了水还有其他物体。	请勿将其用于煮沸其他物体。
沸水有异味	自来水中的氯可能有异味。	
	刚拆除包装后的树脂味会随时间消散。	
水溅在电源座上	沸水蒸汽可能会导致设备上出现凝露现象。	
在水壶倾斜时，沸水泄漏。	壶嘴上有一开口。即使开盖按钮处于锁定位置，在水壶倾斜时，水仍会泄漏。	

选购附件

⚠小心： 这些附件或装置专用于本说明书所列的**Makita（牧田）工具**。使用其他配件或装置存在人身伤害风险。仅可将附件或装置用于规定目的。

如您需要了解更多关于这些选购附件的信息，请咨询当地的**Makita（牧田）**维修服务中心。

- **Makita（牧田）**原装电池和**Makita（牧田）**授权充电器

注： 本列表中的一些部件可能作为标准配件包含于工具包装内。它们可能因销往国家之不同而异。

PERINGATAN

- Untuk pengguna di Eropa:
Peralatan ini dapat digunakan oleh anak-anak berumur 8 tahun ke atas jika mereka diawasi atau diberi panduan yang berkaitan dengan penggunaan peralatan secara aman dan jika mereka memahami bahaya yang dapat terjadi. Pembersihan dan perawatan pengguna tidak boleh dilakukan oleh anak-anak kecuali usia mereka di atas 8 tahun dan mereka diawasi. Jauhkan peralatan dan kabelnya dari jangkauan anak-anak berusia kurang dari 8 tahun.
Peralatan dapat digunakan oleh orang dengan keterbatasan kondisi fisik, indra, atau kejiwaan atau orang yang kurang pengalaman dan pengetahuan jika mereka diawasi atau diberi panduan tentang penggunaan peralatan secara aman dan memahami bahaya yang dapat terjadi.
Jangan membiarkan anak-anak bermain dengan peralatan ini.
- Untuk pengguna di luar Eropa:
Peralatan ini tidak ditujukan untuk digunakan oleh orang (termasuk anak-anak) dengan kekurangan kemampuan fisik, indra, atau jiwa, atau memiliki pengalaman dan pengetahuan yang kurang, kecuali mereka telah mendapatkan pengawasan atau panduan yang berkaitan dengan penggunaan peralatan dari orang yang bertanggung jawab terhadap keselamatan mereka. Awasi anak-anak untuk memastikan mereka tidak bermain-main dengan peralatan ini.
- Lihat bagian “PEMELIHARAAN” untuk mengetahui detail tindakan pencegahan yang sesuai selama perawatan oleh pengguna.
- Lihat bagian “SPESIFIKASI” untuk mengetahui referensi tipe baterai.
- Lihat bagian “Memasang atau melepas kartrid baterai” untuk mengetahui cara mengganti atau memasang baterai.
- Ketika membuang kartrid baterai, lepaskan dari mesin dan buang ke tempat yang aman. Patuhi peraturan setempat yang berkaitan dengan pembuangan baterai.
- Jika mesin tidak digunakan dalam jangka waktu yang lama, baterai harus dilepas dari mesin.
- Jangan menghubungkan terminal kartrid baterai.
- Peralatan ini dirancang sedemikian rupa untuk digunakan pada aplikasi rumah tangga dan aplikasi serupa seperti:
 - area dapur staf di toko, kantor, dan lingkungan kerja lainnya;
 - rumah pertanian;
 - oleh para klien di hotel, motel, dan lingkungan sejenis tempat tinggal lainnya;
 - jasa penginapan yang menyediakan sarapan.
- Untuk menghindari kebakaran, sengatan listrik, jangan merendam peralatan dan baterai di dalam air atau cairan lainnya.
- Jangan mengisi terlalu banyak air di dalam peralatan. Air mendidih dapat keluar dan menyebabkan luka bakar.
- **PERINGATAN:** Jangan melepas tutup ketel saat air mendidih.
- Ini adalah peralatan yang dioperasikan dengan baterai, yaitu baterai yang diisi dayanya di luar peralatan.
- Baterai isi ulang harus dikeluarkan dari peralatan sebelum diisi dengan daya.
- Baterai harus dimasukkan sesuai kutubnya.
- Baterai yang habis harus dikeluarkan dari peralatan dan dibuang dengan cara yang aman.
- Hindari menumpahkan cairan apa pun pada konektor catu daya atau terminal baterai.
- Peralatan ini adalah ketel air untuk merebus air dan jika disalahgunakan, dapat menimbulkan cedera.

SPEKIFIKASI

Model:	DKT360
Tegangan terukur	D.C. 36 V
Kapasitas	0,8 L
Dimensi (P x L x T)	233 x 263 x 307 mm (tanpa kartrid baterai)
Berat bersih *1 (Nilai gabungan ketel dan dudukan catu daya)	2,7 - 3,4 kg (dengan kartrid baterai)
Berat bersih (Hanya ketel)	1,0 kg
Berat bersih (Hanya dudukan catu daya)	1,0 kg (tanpa kartrid baterai)
Perkiraan waktu mendidih *2	kurang lebih 8 min. (ketika mendidih 0,8 L 23 °C air pada suhu sekitar adalah 23 °C)

*1 Berat gabungan paling ringan dan paling berat dari ketel, dudukan pasokan daya, dan kartrid baterai ditampilkan dalam tabel.

*2 Nilai dapat berbeda tergantung pada jenis baterai, status pengisian daya, dan kondisi penggunaan.

- Karena kesinambungan program penelitian dan pengembangan kami, spesifikasi yang disebutkan di sini dapat berubah tanpa pemberitahuan.
- Spesifikasi dapat berbeda dari satu negara ke negara lainnya.

Jumlah air yang dapat dididihkan

Kartrid baterai (Terisi penuh)	Jumlah air yang dapat dididihkan*
BL1815N x 2	0,3 L
BL1820B x 2	0,5 L
BL1830B x 2	1,0 L
BL1840B x 2	1,1 L
BL1850B x 2	1,4 L
BL1860B x 2	1,7 L
PDC1200	12,0 L

* Ketika mendidih 23 °C air pada suhu sekitar adalah 23 °C

CATATAN: Jumlah merupakan nilai perkiraan dan dapat berbeda, tergantung pada jenis baterai, status pengisian daya, dan kondisi penggunaan.

Kartrid dan pengisi daya baterai yang dapat digunakan

Kartrid baterai	BL1815N / BL1820B / BL1830B / BL1840B / BL1850B / BL1860B
Pengisi daya	DC18RC / DC18RD / DC18RE / DC18SD / DC18SE / DC18SF / DC18SH

- Beberapa kartrid baterai dan pengisi daya yang tercantum di atas mungkin tidak tersedia, tergantung wilayah tempat tinggal Anda.

⚠ PERINGATAN: Hanya gunakan kartrid dan pengisi daya baterai yang tercantum di atas. Penggunaan kartrid dan pengisi daya baterai lain dapat menimbulkan risiko cedera dan/atau kebakaran.

Sumber daya terhubung kabel yang direkomendasikan

Paket daya portabel	PDC1200
---------------------	---------

- Paket baterai terhubung kabel yang tercantum di atas mungkin tidak tersedia, tergantung pada wilayah tempat tinggal Anda.
- Sebelum menggunakan paket baterai terhubung kabel, bacalah petunjuk dan tanda peringatan di atasnya.

Simbol

Berikut ini adalah simbol-simbol yang dapat digunakan pada peralatan ini. Pastikan Anda memahami arti masing-masing simbol sebelum menggunakan peralatan.



Baca petunjuk penggunaan.



Peringatan: Permukaan panas. Risiko luka bakar. Jangan menyentuh peralatan sebelum dingin.



Ni-MH
Li-ion

Hanya untuk negara-negara UE
Akibat adanya komponen berbahaya dalam peralatan, limbah peralatan listrik dan elektronik, aki dan baterai dapat memiliki dampak negatif pada lingkungan dan kesehatan manusia.

Jangan buang peralatan listrik dan elektronik atau baterai bersama limbah rumah tangga!

Sesuai dengan Petunjuk Eropa tentang limbah peralatan listrik dan elektronik dan tentang aki dan baterai serta limbah aki dan baterai, serta penyesuaiannya terhadap undang-undang nasional, limbah peralatan listrik, baterai dan aki harus disimpan secara terpisah dan dikirim ke tempat pengumpulan terpisah untuk sampah kota, beroperasi sesuai dengan peraturan tentang perlindungan lingkungan.

Hal ini ditunjukkan dengan simbol tempat sampah bersilang yang ditempatkan pada peralatan.



Hanya untuk negara-negara Uni Eropa
Cara Pembuangan Produk ini yang Benar Tanda ini menunjukkan bahwa produk ini tidak boleh dibuang bersama limbah rumah tangga lainnya di seluruh UE. Untuk mencegah kemungkinan bahaya bagi lingkungan atau kesehatan manusia dari pembuangan limbah yang tidak terkontrol, lakukan daur ulang secara bertanggung jawab untuk mempromosikan penggunaan kembali sumber daya material yang berkelanjutan. Untuk mengembalikan perangkat yang telah Anda gunakan, silakan gunakan sistem pengembalian dan pengumpulan atau hubungi pengecer tempat produk dibeli. Pengecer dapat mengambil produk ini untuk kemudian dilakukan daur ulang yang aman bagi lingkungan.

Akibat adanya komponen berbahaya dalam peralatan, peralatan listrik dan elektronik bekas dapat memiliki dampak negatif pada lingkungan dan kesehatan manusia.

Penggunaan

Peralatan ini dirancang untuk mendidihkan air.

PERINGATAN KESELAMATAN

Peringatan keselamatan Ketel Nirkabel

PERINGATAN: PENTING BACALAH semua peringatan keselamatan dan semua petunjuk **SEBELUM MENGGUNAKAN DENGAN SAKSAMA.** Kelalaian mematuhi peringatan dan petunjuk dapat menyebabkan sengatan listrik, kebakaran, dan/atau cedera serius.

1. **Jangan menggunakan aksesoris apa pun yang tidak direkomendasikan oleh produsen.** Jika tidak, kejadian yang tidak diinginkan dapat terjadi.
2. **Jangan menyentuh permukaan panas.** Permukaan cenderung panas saat digunakan.
3. **Jangan menggunakan peralatan di dekat sumber panas (kompas, dll.).**
4. **Tempatkan peralatan pada permukaan yang rata dan stabil.**
5. **Jangan menutup cerat saat merebus.** Uap tidak dapat dikeluarkan dan dapat menyebabkan malfungsi atau cedera.
6. **Biarkan peralatan mendingin sebelum dibersihkan.** Jika tidak, luka bakar dapat terjadi.
7. **Berhati-hatilah untuk tidak membaringkan peralatan yang terisi dengan air.** Kunci cerat tidak sepenuhnya menahan air. Air dapat tumpah, bahkan jika kunci cerat dipasang.
8. **Posisikan peralatan sedemikian rupa sehingga dinding atau furnitur tidak terkena uap.** Jika tidak, hal ini dapat menyebabkan perubahan warna, perubahan bentuk, atau timbulnya retakan.
9. **Hanya dididihkan air. Jangan merebus selain air seperti susu, teh, atau sup, dll.** Jika tidak, isinya dapat keluar dan menyebabkan cedera, atau peralatan menjadi kotor atau malfungsi dapat terjadi.
10. **Jangan masukkan apa pun selain air ke dalam ketel, seperti botol atau cangkir, dll.** Jika tidak, airnya dapat keluar dan menyebabkan cedera, atau peralatan menjadi kotor atau malfungsi dapat terjadi.

PERINGATAN: JANGAN biarkan kenyamanan atau terbiasanya Anda dengan produk (karena penggunaan berulang) mengurangi kepatuhan yang ketat terhadap aturan keselamatan untuk produk yang terkait. **PENYALAHGUNAAN** atau kelalaian mematuhi kaidah keselamatan yang tertera dalam petunjuk ini dapat menyebabkan cedera badan serius.

Penggunaan keselamatan peralatan yang dioperasikan dengan baterai

Penggunaan dan perawatan peralatan yang dioperasikan dengan baterai

- 1. Cegah penyalaaan yang tidak disengaja.** Pastikan bahwa sakelar berada dalam posisi mati sebelum menyambungkan ke paket baterai, mengangkat atau membawa peralatan. Membawa peralatan dengan jari berada di sakelar atau mengalirkan listrik pada peralatan dengan sakelar hidup akan meningkatkan potensi kecelakaan.
- 2. Putuskan sambungan paket baterai dari peralatan sebelum melakukan penyetelan, mengganti aksesori, atau menyimpan peralatan.** Langkah keselamatan preventif tersebut mengurangi risiko hidupnya peralatan secara tidak sengaja.
- 3. Isi ulang baterai hanya dengan pengisi daya yang ditentukan oleh pabrikan.** Pengisi daya yang cocok untuk satu jenis paket baterai dapat menimbulkan risiko kebakaran ketika digunakan untuk paket baterai yang lain.
- 4. Gunakan peralatan hanya dengan paket baterai yang telah ditentukan secara khusus.** Penggunaan paket baterai lain dapat menimbulkan risiko cedera dan kebakaran.
- 5. Ketika paket baterai tidak digunakan, jauhkan dari benda logam lain, seperti penjepit kertas, uang logam, kunci, paku, sekrup atau benda logam kecil lainnya, yang dapat menghubungkan satu terminal ke terminal lain.** Hubungan singkat terminal baterai dapat menyebabkan luka bakar atau kebakaran.
- 6. Pemakaian yang salah, dapat menyebabkan keluarnya cairan dari baterai; hindari kontak. Jika terjadi kontak secara tidak sengaja, bilas dengan air. Jika cairan mengenai mata, cari bantuan medis.** Cairan yang keluar dari baterai bisa menyebabkan iritasi atau luka bakar.
- 7. Jangan menggunakan paket baterai atau peralatan yang sudah rusak atau telah diubah.** Baterai yang rusak atau telah diubah dapat menyebabkan hal-hal yang tidak dapat diprediksi yang dapat menyebabkan kebakaran, ledakan atau risiko cedera.
- 8. Jangan membiarkan paket baterai atau peralatan berada di dekat api atau suhu yang sangat tinggi.** Paparan api atau suhu di atas 130 °C dapat menyebabkan ledakan.
- 9. Ikuti semua petunjuk pengisian daya dan jangan mengisi daya paket baterai atau peralatan di luar rentang suhu yang ditentukan di panduan.** Mengisi daya secara tidak tepat atau pada suhu di luar rentang yang ditentukan dapat merusak baterai dan meningkatkan risiko kebakaran.

- 10. Memeriksa peralatan hanya boleh dilakukan oleh teknisi yang berkualifikasi dan hanya menggunakan suku cadang pengganti yang serupa.** Hal ini akan menjamin terjaganya keamanan produk.
- 11. Jangan memodifikasi atau mencoba memperbaiki peralatan atau paket baterai selain seperti yang ditunjukkan dalam petunjuk penggunaan dan perawatan.**

Petunjuk keselamatan penting untuk kartrid baterai

- 1. Sebelum menggunakan kartrid baterai, bacalah semua petunjuk dan penandaan pada (1) pengisi daya baterai, (2) baterai, dan (3) produk yang menggunakan baterai.**
- 2. Jangan membongkar atau merusak kartrid baterai.** Tindakan tersebut dapat menimbulkan api, panas berlebih, atau ledakan.
- 3. Jika waktu beroperasinya menjadi sangat singkat, segera hentikan penggunaan.** Hal tersebut dapat menimbulkan risiko panas berlebih, kemungkinan mengalami luka bakar atau bahkan terjadi ledakan.
- 4. Jika elektrolit mengenai mata Anda, basuh dengan air bersih dan segera cari pertolongan medis.** Hal tersebut dapat mengakibatkan hilangnya kemampuan penglihatan Anda.
- 5. Jangan menghubungkan terminal kartrid baterai:**
 - (1) Jangan menyentuh terminal dengan bahan penghantar listrik apa pun.**
 - (2) Hindari menyimpan kartrid baterai pada wadah yang berisi benda logam lain seperti paku, uang logam, dsb.**
 - (3) Jangan membiarkan baterai terkena air atau kehujanan.**Hubungan singkat baterai dapat menyebabkan aliran arus listrik yang besar, panas berlebih, kemungkinan mengalami luka bakar dan bahkan kerusakan pada baterai.
- 6. Jangan menyimpan dan menggunakan peralatan serta kartrid baterai pada lokasi dengan suhu yang bisa mencapai atau melebihi 50 °C (122 °F).**
- 7. Jangan membuang kartrid baterai di tempat pembakaran sampah walaupun benar-benar rusak atau tidak bisa digunakan sama sekali. Kartrid baterai bisa meledak jika terbakar.**
- 8. Jangan memaku, memotong, menghancurkan, melempar, menjatuhkan kartrid baterai, atau memukulkan benda keras ke kartrid baterai.** Tindakan tersebut dapat menimbulkan api, panas berlebih, atau ledakan.
- 9. Jangan menggunakan baterai yang rusak.**

10. **Baterai litium-ion yang disertakan sesuai dengan persyaratan Perundangan Makanan Berbahaya.**
Harus ada pengawasan untuk pengangkutan komersial misalnya oleh pihak ketiga, ekspeditor, persyaratan khusus terhadap pengemasan dan pelabelan.
Diperlukan adanya konsultasi dengan ahli mengenai material berbahaya untuk persiapan barang yang akan dikirimkan. Perhatikan pula peraturan nasional yang lebih terperinci yang mungkin ada.
Beri perekat atau tutupi bagian yang terbuka dan kemasi baterai dengan cara yang tidak akan menimbulkan pergeseran dalam pengemasan.
11. **Ketika membuang kartrid baterai, lepaskan itu dari peralatan dan buang ke tempat yang aman. Patuhi peraturan setempat yang berkaitan dengan pembuangan baterai.**
12. **Gunakan baterai hanya dengan produk yang ditentukan oleh Makita.** Memasang baterai pada produk yang tidak sesuai dapat menyebabkan kebakaran, kelebihan panas, ledakan, atau kebocoran elektrolit.
13. **Jika peralatan tidak digunakan dalam jangka waktu yang lama, baterai harus dilepas dari peralatan.**
14. **Selama dan setelah digunakan, kartrid baterai mungkin menyimpan panas yang dapat menyebabkan luka bakar atau luka bakar suhu rendah.** Perhatikan cara memegang kartrid baterai yang masih panas.
15. **Jangan langsung sentuh terminal peralatan setelah digunakan karena suhunya mungkin cukup panas untuk menyebabkan luka bakar.**
16. **Jangan biarkan serpihan, debu, atau tanah menempel di terminal, lubang, dan alur kartrid baterai.** Hal tersebut dapat mengakibatkan kinerja buruk atau kerusakan peralatan maupun kartrid baterai.
17. **Kecuali jika peralatan mendukung penggunaan di dekat saluran listrik bertegangan tinggi, jangan menggunakan kartrid baterai di dekat saluran listrik bertegangan tinggi.** Hal tersebut dapat mengakibatkan malfungsi atau kerusakan peralatan maupun kartrid baterai.
18. **Jauhkan baterai dari jangkauan anak-anak.**

SIMPAN PETUNJUK INI.

⚠️PERHATIAN: Hanya gunakan baterai Makita asli. Penggunaan baterai Makita palsu, atau baterai yang telah diubah, dapat membuat ledakan baterai yang menimbulkan api, cedera diri, dan kerusakan. Hal tersebut juga akan membatalkan garansi Makita untuk peralatan dan pengisi daya Makita.

Tip untuk menjaga agar umur pemakaian baterai maksimum

1. **Isi ulang kartrid baterai sebelum habis sama sekali.** Selalu hentikan penggunaan peralatan dan ganti kartrid baterai jika Anda melihat bahwa peralatan kurang tenaga.

2. **Jangan pernah mengisi ulang pengisi daya yang sudah diisi penuh.** Pengisian ulang yang berlebihan memperpendek umur pemakaian baterai.
3. **Isi ulang kartrid baterai pada suhu ruangan 10 °C - 40 °C.** Biarkan kartrid baterai yang panas menjadi dingin terlebih dahulu sebelum diisi ulang.
4. **Saat kartrid baterai tidak digunakan, lepaskan dari peralatan atau pengisi daya.**
5. **Isi ulang daya kartrid baterai jika Anda tidak menggunakannya untuk jangka waktu yang lama (lebih dari enam bulan).**

DESKRIPSI BAGIAN-BAGIAN MESIN

Ketel

► Gbr.1

1	Cerat	2	Penutup
3	Tombol kunci cerat	4	Tombol buka penutup
5	Pegangan	6	Garis maksimum
7	Skala volume air	8	Konektor catu daya (sisi bawah)

Dudukan catu daya

► Gbr.2

9	Pegangan jinjing	10	Sensor suhu
11	Konektor catu daya	12	Sakelar daya
13	Kartrid baterai	14	Elemen sensor pentanahan

DESKRIPSI FUNGSI

⚠️PERHATIAN: Selalu pastikan bahwa peralatan dimatikan dan kartrid baterai dilepas sebelum menyatel atau memeriksa fungsi peralatan.

Memasang atau melepas baterai

⚠️PERHATIAN: Selalu matikan peralatan sebelum memasang atau melepas kartrid baterai.

⚠️PERHATIAN: Pegang peralatan dan kartrid baterai kuat-kuat saat memasang atau melepas kartrid baterai. Kelalaian untuk memegang peralatan dan kartrid baterai kuat-kuat bisa menyebabkan keduanya tergelincir dari tangan Anda dan mengakibatkan kerusakan pada peralatan dan kartrid baterai serta cedera badan.

Untuk melepas kartrid baterai, geser dari peralatan sambil menggeser tombol pada bagian depan kartrid.

Untuk memasang kartrid baterai, sejajarkan lidah kartrid baterai dengan alur pada rumah dan masukkan ke dalam tempatnya. Masukkan seluruhnya sampai terkunci pada tempatnya dan terdengar bunyi klik kecil.

► **Gbr.3:** 1. Tombol 2. Kartrid baterai

























































⚠ PERHATIAN: Selalu pasang kartrid baterai dengan penuh. Jika tidak, kartrid baterai dapat terlepas dari peralatan secara tidak sengaja, menyebabkan cedera pada Anda atau orang di sekitar Anda.

⚠ PERHATIAN: Jangan memasang kartrid baterai secara paksa. Jika kartrid tidak bergeser dengan mudah, berarti tidak dimasukkan dengan benar.

CATATAN: Peralatan tidak akan bekerja dengan hanya satu kartrid baterai.

Mengindikasikan kapasitas baterai yang tersisa

► **Gbr.4:** 1. Indikator baterai 2. Tombol pemeriksaan
Tekan tombol pemeriksaan untuk melihat kapasitas baterai yang tersisa. Indikator baterai berhubungan dengan setiap baterai.

















































































Status indikator baterai			Kapasitas baterai yang tersisa
Menyala	Mati	Berkedip	
			
			
			
			
			
			
			
			
			
			
			
			
			
			
			

Mengindikasikan kapasitas baterai yang tersisa

Hanya untuk kartrid baterai dengan indikator

► **Gbr.5:** 1. Lampu indikator 2. Tombol pemeriksaan

Tekan tombol pemeriksaan pada kartrid baterai untuk melihat kapasitas baterai yang tersisa. Lampu indikator menyala selama beberapa detik.

Lampu indikator			Kapasitas yang tersisa
Menyala	Mati	Berkedip	
			
			
			
			
			
			
			
			
			
			
			
			
			
			
			
			
			
			
			
			
			

CATATAN: Tergantung kondisi penggunaan dan suhu lingkungannya, penunjukkan mungkin saja sedikit berbeda dari kapasitas sebenarnya.

CATATAN: Lampu indikator pertama (ujung kiri) akan berkedip ketika sistem perlindungan mesin bekerja.

Sistem perlindungan peralatan/ baterai

Peralatan dan baterai dilengkapi dengan sistem perlindungan. Sistem ini memutus aliran daya ke motor secara otomatis untuk memperpanjang umur pakai peralatan dan baterai. Peralatan akan berhenti secara otomatis saat penggunaan jika peralatan atau baterai mengalami salah satu kondisi berikut ini.

- Perlindungan kelebihan beban: Bila peralatan atau baterai dioperasikan dengan cara yang menyebabkannya menarik arus tinggi yang tidak normal, peralatan akan berhenti secara otomatis tanpa menunjukkan apa-apa. Dalam situasi ini, matikan peralatan dan hentikan pekerjaan yang menyebabkan peralatan mengalami kelebihan beban. Kemudian, nyalakan peralatan untuk kembali melanjutkan pekerjaan.
- Perlindungan panas berlebih: Saat peralatan atau baterai kelebihan panas, peralatan akan berhenti secara otomatis. Biarkan peralatan menjadi dingin sebelum dinyalakan kembali.
- Perlindungan penggunaan daya berlebih: Ketika kapasitas baterai melemah, peralatan akan berhenti secara otomatis. Jika peralatan tidak beroperasi bahkan ketika sakelar digunakan, lepaskan kartrid baterai dari peralatan dan isi dayanya.

Peringatan terhadap penyebab lain

Sistem perlindungan juga dirancang untuk penyebab lain yang dapat merusak peralatan dan memungkinkan peralatan untuk berhenti secara otomatis. Lakukan semua langkah berikut ini untuk mengatasi penyebabnya, saat peralatan dihentikan sementara atau berhenti beroperasi.

1. Matikan peralatan, dan kemudian hidupkan kembali untuk memulai ulang.
2. Isi baterai atau ganti dengan baterai yang sudah diisi ulang.
3. Biarkan peralatan dan baterai menjadi dingin.

Jika tidak ada peningkatan yang dapat ditemukan dengan memulihkan sistem perlindungan, hubungi Pusat Servis Makita setempat Anda.

Menggunakan peralatan dengan sumber listrik yang terhubung dengan kabel

Sebelum menggunakan sumber daya terhubung kabel, baca petunjuk dan tanda peringatan di atasnya.

PERINGATAN: Saat menggunakan peralatan dengan sumber listrik yang terhubung kabel, letakkan sumber listrik yang terhubung dengan kabel tersebut pada permukaan yang stabil.

Peralatan ini digunakan dalam posisi statis. Penggunaan sumber listrik terhubung kabel yang dibawa di punggung dapat mengakibatkan Anda mengalami kecelakaan akibat terjatuh.

PENGGUNAAN

Persiapan

Saat menggunakan peralatan untuk pertama kali, atau setelah lama disimpan, lakukan langkah-langkah berikut.

1. Lepaskan semua bahan kemasan dari peralatan.
2. Bersihkan bagian dalam ketel dan saringan. Mungkin ada kotoran seperti debu di atasnya.

Lihat bab "PERAWATAN" untuk mengetahui cara membersihkannya.

Air mendidih

PERHATIAN: Hanya dididihkan air. Jangan dididihkan cairan selain air.

PERHATIAN: Jangan letakkan peralatan di tempat yang tidak stabil, tempat yang sering dilewati orang, atau tempat yang terjangkau oleh anak-anak. Jika tidak, peralatan dapat terguling secara tidak sengaja dan menyebabkan cedera.

PERHATIAN: Saat memasang penutup, dorong penutup tersebut dengan kencang dan atur tombol kunci cerat ke posisi terpasang. Jika tidak, luka bakar dapat terjadi jika Anda mengalami kecelakaan akibat terjatuh.

1. Buka penutupnya sambil menekan kedua tombol buka penutup.
2. Tuang air hangat segar dalam jumlah yang diinginkan ke dalam ketel. Kemudian tutup dengan penutupnya.

PERHATIAN: Pastikan tombol kunci cerat berada dalam posisi terpasang. Jika tidak, air mendidih dapat tumpah secara tak sengaja dan menyebabkan luka bakar.

PERHATIAN: Jangan mengisi air hingga melampaui garis maksimum. Jika tidak, air mendidih dapat keluar dan menyebabkan luka bakar.

PEMBERITAHUAN: Jangan panaskan peralatan tanpa air, jangan menyalakan peralatan tanpa air. Jika tidak, perubahan warna atau malfungsi dapat terjadi.

► Gbr.6

3. Letakkan ketel ke dudukan catu daya.

► Gbr.7

4. Dorong sakelar daya.

Sakelar daya menyalakan oranye dengan suara bip satu kali, lalu mulai mendidih.

► Gbr.8: 1. Sakelar daya

PERHATIAN: Jangan menyentuh uapnya. Risiko cedera terbakar.

► Gbr.9

PERHATIAN: Jangan menyentuh area sekitar tanda  dan bagian logam yang terletak pada gambar selama mendidihkan air atau beberapa saat setelah air mendidih. Risiko cedera terbakar.

► Gbr.10: 1. Bagian logam yang mungkin sangat panas

CATATAN: Jika Anda menekan sakelar daya tepat setelah air mulai dididihkan, peralatan mungkin tidak berfungsi akibat perlindungan terhadap suhu tinggi. Jika demikian, biarkan peralatan mendingin lalu tekan kembali sakelar daya.

Setelah air mendidih, peralatan mati secara otomatis dengan bunyi bip selama beberapa detik.

CATATAN: Jika Anda mengangkat ketel atau dudukan catu daya saat air dididihkan, peralatan akan menghentikan prosesnya dan sakelar daya berkedip oranye.

— Jika Anda mengembalikan ketel atau dudukan catu daya saat sakelar daya berkedip, peralatan akan memulai kembali prosesnya secara otomatis.

— Beberapa detik setelah Anda mengangkat ketel atau dudukan catu daya, peralatan akan mati.

CATATAN: Jika kapasitas baterai menurun saat air dididihkan, peralatan mati dan sakelar daya berkedip merah selama beberapa detik disertai bunyi bip tiga kali.

5. Angkat ketel dengan pegangan pembawa dari dudukan catu daya.

► Gbr.11

6. Tuangkan air.

PERHATIAN: Hati-hati jangan sampai terbakar saat menuangkan air mendidih.

Untuk mencegah keluarnya air secara tidak sengaja, tombol kunci cerat disediakan. Tekan tombol kunci cerat untuk menuangkan air.

► Gbr.12

Memindahkan peralatan

PERINGATAN: Jangan pindahkan ketel sekaligus dudukan catu daya saat memanaskan air atau dengan air mendidih di dalam ketel. Jika tidak, luka bakar dapat timbul jika Anda mengalami kecelakaan akibat terjatuh.

Saat memindahkan peralatan, gunakan pegangan pembawa.

PERAWATAN

PERINGATAN: Semua suku cadang harus diganti di Pusat Layanan Resmi.

PERHATIAN: Selalu pastikan bahwa peralatan dimatikan, tidak terhubung ke sumber listrik, dan kartrid baterai dilepas sebelum melakukan pemeriksaan atau perawatan.

PERHATIAN: Pastikan ketel kosong sebelum pemeriksaan atau perawatan dimulai. Jika tidak, kecelakaan dapat terjadi.

► Gbr.13

PEMBERITAHUAN: Jangan sekali-kali menggunakan bensin, tiner, alkohol, atau bahan sejenisnya. Penggunaan bahan demikian dapat menyebabkan perubahan warna, perubahan bentuk atau timbulnya retakan.

PEMBERITAHUAN: Jangan menggunakan mesin pencuci piring, pengering piring, atau pengering rambut.

PEMBERITAHUAN: Jangan menggunakan bubuk pemoles, pemutih, pembersih, sikat gosok logam, sikat gosok kimia, dll.

PEMBERITAHUAN: Jangan mencuci ketel dan dudukan catu daya. Jangan membasahi konektor catu daya.

► Gbr.14

Untuk menjaga KEAMANAN dan KEANDALAN mesin, perbaikan, perawatan atau penyetelan lainnya harus dilakukan oleh Pusat Layanan Resmi atau Pabrik Makita; selalu gunakan suku cadang pengganti buatan Makita.

Pembersihan

Bagian luar peralatan

Setelah peralatan didinginkan, bersihkan bagian luar peralatan dengan kain bersih.

Jika peralatan sangat kotor, gunakan kain yang dibasahi sedikit dengan air sabun. Lalu keringkan dengan kain kering.

► Gbr.15

Bagian dalam ketel

Lepaskan penutup dengan menariknya keluar dari ketel sesuai petunjuk pada gambar.

► Gbr.16

Bilas dengan air secara saksama, lalu keringkan bagian dalamnya.

Saringan

Lepaskan saringan dengan menariknya keluar dari penutupnya seperti petunjuk pada gambar.

Cuci saringan, lalu keringkan.

► Gbr.17: 1. Saringan

Untuk memasang saringan dan penutupnya, ikuti prosedur pelepasan secara terbalik.

Menghilangkan kerak di dalam ketel

Setelah peralatan digunakan terus-menerus, kerak air akan menumpuk di dalam ketel. Kerak air membuat perebusan tidak efisien. Jika kerak air terlihat, bersihkan bagian dalam ketel dengan asam sitrat.

1. Buka tutupnya, lalu lepaskan saringan dari penutupnya.
2. Tuang air hingga garis maksimum ke dalam ketel.
3. Tambahkan 40 g (1,4 oz) asam sitrat yang tersedia di pasaran ke dalam air dan aduk. Kemudian tutup dengan penutupnya.
4. Letakkan ketel ke dudukan catu daya.

5. Dorong sakelar daya.
6. Sisihkan ketel selama kurang lebih 1 jam setelah perebusan selesai.
7. Keluarkan airnya dan bilas bagian dalam ketel dengan air.
8. Jika Anda merasakan atau mencium bau asam sitrat, rebus air saja dan keluarkan air tersebut. Jika kotoran sulit dihilangkan, ulangi langkah 2 hingga 7.
9. Keringkan ketel dan pasang saringan pada penutupnya.

Penyimpanan

Untuk menghindari kebakaran atau ledakan, biarkan peralatan benar-benar dingin sebelum Anda menyimpannya. Jangan menyimpan baterai habis dalam jangka waktu lama, karena dapat memperpendek umur pakai baterai.

PEMECAHAN MASALAH

Sebelum meminta perbaikan, lakukan pemeriksaan mandiri terlebih dahulu. Jika Anda menemukan masalah yang tidak dijelaskan dalam buku petunjuk ini, jangan coba membongkar rakitan mesin. Hubungi Pusat Servis Resmi Makita, dan selalu gunakan suku cadang pengganti Makita untuk perbaikan.

Gejala	Kemungkinan penyebab	Perbaikan
Tidak bekerja	Kartrid baterai tidak dipasang dengan benar.	Pasang kartrid baterai seperti yang dijelaskan dalam buku petunjuk ini.
	Kartrid baterai sudah habis.	Isi ulang kartrid baterai.
Peralatan akan mati dengan suara bip segera setelah peralatan dinyalakan	Sensor suhu mendeteksi suhu tinggi karena sakelar daya ditekan tepat setelah air dididihkan.	Biarkan peralatan mati selama beberapa menit agar peralatan mendingin.
Peralatan mati dengan sakelar daya berkedip oranye segera setelah peralatan dinyalakan	Terminal pada sensor suhu kotor.	Bersihkan kotoran pada sensor suhu dengan kain kering.
	Dudukan catu daya dimiringkan atau diletakkan di atas permukaan yang tidak stabil.	Letakkan peralatan pada permukaan yang stabil, rata dan datar.
Sakelar daya tidak berhenti berkedip merah. (Dan sakelar daya mati sekitar 10 menit setelahnya.)	Konektor catu daya pada ketel dan/atau dudukan catu daya kotor.	Lepaskan baterai dan bersihkan kotoran pada konektor catu daya dengan kain kering.
Air rebusan tumpah	Air diisi melampaui garis maksimum	Kurangi air di bawah garis maksimum.
	Sesuatu selain air masuk ke dalam ketel.	Jangan merebus apa pun selain air.
Bau air rebusan	Klorin dalam air keran mungkin berbau.	
	Bau resin setelah dibongkar akan hilang seiring waktu.	
Tetes air di dudukan catu daya	Kondensasi embun dapat terjadi pada peralatan karena uap air mendingin.	
Air rebusan bocor saat ketel dimiringkan.	Terdapat bukaan di ceratnya. Bahkan jika tombol buka penutup dalam posisi terkunci, air akan bocor jika ketel dimiringkan.	

AKSESORI PILIHAN

PERHATIAN: Dianjurkan untuk menggunakan aksesoris atau perangkat tambahan ini dengan peralatan Makita Anda yang ditentukan dalam petunjuk ini. Penggunaan aksesoris atau perangkat tambahan lain bisa menyebabkan risiko cedera pada manusia. Hanya gunakan aksesoris atau perangkat tambahan sesuai dengan peruntukannya.

Jika Anda memerlukan bantuan lebih rinci berkenaan dengan aksesoris ini, tanyakan pada Pusat Layanan Makita terdekat.

- Baterai asli Makita dan pengisi daya resmi Makita

CATATAN: Beberapa item dalam daftar tersebut mungkin sudah termasuk dalam paket mesin sebagai aksesoris standar. Hal tersebut dapat berbeda dari satu negara ke negara lainnya.

AMARAN

- Bagi pengguna di Eropah:
Alat ini boleh digunakan oleh kanak-kanak berumur 8 tahun ke atas jika mereka telah diberi pengawasan atau arahan berkenaan penggunaan alat ini secara selamat dan memahami bahaya yang terlibat. Pembersihan dan penyelenggaraan pengguna tidak boleh dilakukan oleh kanak-kanak melainkan mereka berumur 8 tahun ke atas dan diselia. Jauhkan alat dan kord alat daripada jangkauan kanak-kanak berumur kurang daripada 8 tahun.
Alat ini boleh digunakan oleh orang yang kekurangan keupayaan fizikal, deria atau mental atau kurang pengalaman dan pengetahuan jika mereka telah diberi pengawasan atau arahan berkenaan penggunaan alat ini secara selamat dan memahami bahaya yang terlibat.
Kanak-kanak tidak boleh bermain dengan alat ini.
- Bagi pengguna di kawasan selain Eropah:
Alat ini tidak bertujuan untuk digunakan oleh orang (termasuk kanak-kanak) yang mempunyai kekurangan fizikal, deria atau kebolehan mental, atau kurang pengalaman dan pengetahuan, melainkan mereka telah diberikan penyeliaan dan arahan berkenaan penggunaan alat oleh orang yang bertanggungjawab ke atas keselamatan mereka. Kanak-kanak harus diselia untuk memastikan mereka tidak bermain dengan alat ini.
- Lihat bab “PENYELENGGARAAN” untuk mendapatkan butiran langkah berjaga-jaga yang sesuai semasa penyelenggaraan pengguna.
- Lihat bab “SPESIFIKASI” untuk rujukan jenis bateri.
- Lihat bahagian “Memasang atau mengeluarkan kartrij bateri” untuk cara mengeluarkan atau memasang bateri.
- Apabila melupuskan kartrij bateri, keluarkan ia daripada alat dan lupuskan ia di tempat selamat. Ikut peraturan tempatan anda mengenai pelupusan bateri.
- Jika alat tidak digunakan untuk tempoh masa yang lama, bateri mesti dikeluarkan daripada alat.
- Jangan pintaskan kartrij bateri.
- Alat ini bertujuan untuk digunakan di dalam rumah atau penggunaan yang serupa:
 - kawasan dapur kakitangan di kedai, pejabat dan persekitaran kerja lain;
 - rumah ladang;
 - oleh klien di hotel, motel dan persekitaran jenis kediaman lain;
 - persekitaran jenis inap sarapan.
- Untuk melindungi daripada kebakaran, renjatan elektrik, jangan rendam alat dan bateri di dalam air atau di dalam sebarang cecair lain.
- Jangan terlebih isi air di dalam alat. Air yang mendidih boleh terkeluar dan menyebabkan kecederaan lecur.
- **AMARAN:** Jangan tanggalkan tudung ketika air sedang mendidih.
- Alat ini beroperasi menggunakan bateri dan bateri dicas di luar alat.
- Bateri boleh dicas semula perlu dikeluarkan daripada alat sebelum dicas.
- Bateri perlu dimasukkan dengan kutuban yang betul.
- Bateri yang telah kehabisan perlu dikeluarkan daripada alat dan dilupuskan dengan selamat.
- Elakkan sebarang tumpahan cecair pada penyambung bekalan kuasa atau terminal bateri.
- Alat ini ialah cerek air untuk mendidihkan air dan berpotensi menyebabkan kecederaan akibat salah guna.

SPESIFIKASI

Model:	DKT360
Voltan terkadar	D.C. 36 V
Kapasiti	0.8 L
Dimensi (P x L x T)	233 x 263 x 307 mm (tanpa kartrij bateri)
Berat bersih *1 (Nilai cerek dan dirian bekalan kuasa yang digabungkan)	2.7 - 3.4 kg (dengan kartrij bateri)
Berat bersih (Cerek sahaja)	1.0 kg
Berat bersih (Dirian bekalan kuasa sahaja)	1.0 kg (tanpa kartrij bateri)
Anggaran masa mendidih *2	kira-kira 8 min. (apabila mendidihkan 0.8 L 23 °C air pada suhu persekitaran 23 °C)

*1 Berat kombinasi paling ringan dan paling berat cerek, dirian bekalan kuasa dan kartrij bateri ditunjukkan dalam jadual.

*2 Nilai mungkin berbeza bergantung kepada jenis bateri, status pengecasan dan keadaan penggunaan.

- Disebabkan program penyelidikan dan pembangunan kami yang berterusan, spesifikasi yang terkandung di dalam ini adalah tertakluk kepada perubahan tanpa notis.
- Spesifikasi mungkin berbeza mengikut negara.

Amaun air yang boleh dididihkan

Kartrij bateri (dicas sepenuhnya)	Amaun air yang boleh dididihkan*
BL1815N x 2	0.3 L
BL1820B x 2	0.5 L
BL1830B x 2	1.0 L
BL1840B x 2	1.1 L
BL1850B x 2	1.4 L
BL1860B x 2	1.7 L
PDC1200	12.0 L

* Apabila mendidihkan 23 °C air pada suhu persekitaran 23 °C

NOTA: Amaun adalah anggaran dan mungkin berbeza bergantung kepada jenis bateri, status pengecasan, dan keadaan penggunaan.

Kartrij bateri dan pengecas yang boleh digunakan

Kartrij bateri	BL1815N / BL1820B / BL1830B / BL1840B / BL1850B / BL1860B
Pengecas	DC18RC / DC18RD / DC18RE / DC18SD / DC18SE / DC18SF / DC18SH

- Sesetengah kartrij bateri dan pengecas yang disenaraikan di atas mungkin tidak tersedia bergantung pada kawasan kediaman anda.

⚠AMARAN: Hanya menggunakan kartrij bateri dan pengecas yang disenaraikan di atas. Penggunaan mana-mana kartrij bateri dan pengecas lain boleh menyebabkan kecederaan dan/atau kebakaran.

Sumber kuasa bersambung kord yang disyorkan

Pek kuasa mudah alih	PDC1200
----------------------	---------

- Pek bateri bersambung kord yang disenaraikan di atas mungkin tidak tersedia bergantung pada kawasan kediaman anda.
- Sebelum menggunakan pek bateri bersambung kord, baca arahan dan tanda peringatan.

Simbol

Berikut menunjukkan simbol-simbol yang boleh digunakan untuk alat ini. Pastikan anda memahami maksudnya sebelum menggunakan.



Baca manual arahan.



Amaran: Permukaan panas. Risiko melecur. Jangan sentuh sehingga sejuk.



Hanya untuk negara-negara EU
Disebabkan kehadiran komponen berbahaya dalam peralatan, sisa peralatan elektrik dan elektronik, akumulator dan bateri boleh memberi kesan negatif terhadap persekitaran dan kesihatan manusia.

Jangan buang alat elektrik dan elektronik atau bateri bersama dengan bahan buangan isi rumah!

Mengikut Arahan Eropah mengenai sisa peralatan elektrik dan elektronik dan mengenai akumulator dan bateri dan sisa akumulator dan bateri serta penyesuaian dengan undang-undang negara, sisa peralatan elektrik, bateri dan akumulator hendaklah disimpan secara berasingan dan dihantar ke tempat pengumpulan berasingan untuk sisa perbandaran, beroperasi mengikut peraturan perlindungan persekitaran.

Ini ditunjukkan oleh simbol tong sampah beroda yang bersilang pada peralatan.



Hanya untuk negara-negara EU
Pelupusan yang Betul produk ini
Tanda ini menandakan bahawa produk ini tidak boleh dilupuskan bersama sisa isi rumah yang lain di seluruh EU. Untuk mengelakkan kemudaratan kepada alam sekitar atau kesihatan manusia daripada pelupusan sampah yang tidak terkawal, kitar semula ia secara bertanggungjawab untuk menggalakkan penggunaan semula sumber yang mampan. Untuk memulangkan peranti yang digunakan, sila gunakan sistem pemulangan dan pengumpulan atau hubungi peruncit tempat produk dibeli. Mereka boleh mengambil produk ini untuk kitar semula selamat untuk alam sekitar.

Disebabkan kehadiran komponen berbahaya dalam peralatan, peralatan elektrik dan elektronik terpakai boleh memberi kesan negatif terhadap persekitaran dan kesihatan manusia.

Tujuan penggunaan

Alat ini bertujuan untuk mendidihkan air.

AMARAN KESELAMATAN

Amaran keselamatan Cerek Tanpa Kord

⚠️ AMARAN: PENTING! BACA DENGAN TELITI semua amaran keselamatan dan semua arahan SEBELUM GUNA. Kegagalan mematuhi amaran dan arahan boleh menyebabkan kejutan elektrik, kebakaran dan/atau kecederaan serius.

1. **Jangan gunakan sebarang aksesori yang tidak disyorkan oleh pengilang.** Jika tidak, perkara yang tidak dijangka mungkin berlaku.
2. **Jangan sentuh permukaan panas.** Permukaan mudah menjadi panas semasa digunakan.
3. **Jangan gunakan alat berhampiran dengan sumber haba (dapur dan sebagainya).**
4. **Letakkan alat di atas permukaan rata yang stabil.**
5. **Jangan tutup muncung ketika pendidihan.** Wap tidak boleh dikeluarkan dan boleh menyebabkan pincang tugas atau kecederaan.
6. **Biarkan sejuk sebelum membersihkan alat.** Jika tidak, kecederaan lecur boleh berlaku.
7. **Berhati-hati agar tidak membaringkan alat yang mengandungi air.** Kunci luahan tidak mengedap air sepenuhnya. Air mungkin tertumpah walaupun kunci luahan diaktifkan.
8. **Letakkan alat dalam keadaan dinding atau perabot tidak terdedah kepada wap.** Jika tidak, perubahan warna, perubahan bentuk atau keretakan mungkin berlaku.
9. **Didihkan air sahaja. Jangan didihkan bahan lain selain air seperti susu, teh atau sup dll.** Jika tidak, kandungan mungkin terkeluar dan menyebabkan kecederaan atau alat mungkin menjadi kotor atau pincang tugas mungkin berlaku.
10. **Jangan masukkan apa-apa selain air ke dalam cerek, seperti botol atau cawan dll.** Jika tidak, air mungkin terkeluar dan menyebabkan kecederaan atau alat mungkin menjadi kotor atau pincang tugas mungkin berlaku.

⚠️ AMARAN: JANGAN biarkan kelesaan atau kebiasaan dengan produk (diperoleh dari kegunaan berulang) menggantikan pematuhan ketat terhadap peraturan keselamatan untuk produk yang ditetapkan. SALAH GUNA atau kegagalan mematuhi peraturan-peraturan keselamatan yang dinyatakan dalam manual arahan ini boleh menyebabkan kecederaan diri yang serius.

Arahan keselamatan untuk alat yang beroperasi menggunakan bateri

Penggunaan dan penjagaan alat yang beroperasi menggunakan bateri

1. **Elakkan permulaan yang tidak disengajakan. Pastikan suis berada dalam kedudukan tertutup sebelum menyambung kepada pek bateri, mengangkat atau membawa alat.**
Membawa peralatan dengan jari anda pada suis atau menahan peralatan dengan suis dalam kedudukan hidup mengundang kemalangan.
2. **Cabut sambungan pek bateri dari peralatan sebelum membuat apa-apa pelarasan, menukar aksesori, atau menyimpan peralatan.**
Langkah-langkah keselamatan pencegahan sedemikian mengurangkan risiko memulakan peralatan secara tidak sengaja.
3. **Cas semula dengan pengecas yang ditentukan oleh pengeluar sahaja.** Pengecas yang sesuai untuk satu jenis pek bateri mungkin menimbulkan risiko kebakaran apabila digunakan dengan pek bateri lain.
4. **Gunakan alat dengan pek bateri yang ditentukan secara khusus sahaja.** Penggunaan mana-mana pek bateri lain mungkin menimbulkan risiko kecederaan dan kebakaran.
5. **Apabila pek bateri tidak digunakan, jauhkannya daripada objek logam lain, seperti klip kertas, duit syiling, kunci, paku, skru atau objek logam kecil lain, yang boleh membuat sambungan dari satu terminal ke terminal yang lain.** Memintas terminal bateri bersama-sama mungkin menyebabkan lecuran atau kebakaran.
6. **Dalam keadaan kasar, cecair mungkin dikeluarkan daripada bateri; elakkan sentuhan. Jika tersentuh secara tidak sengaja, siram dengan air. Jika cecair terkena mata, dapatkan bantuan perubatan di samping siraman air.** Cecair yang dikeluarkan dari bateri mungkin menyebabkan kegatalan atau luka kebakaran.
7. **Jangan gunakan pek bateri atau alat yang rosak atau diubah suai.** Bateri yang rosak atau diubah suai mungkin menunjukkan tingkah laku yang tidak dijangka menyebabkan kebakaran, letupan atau risiko kecederaan.
8. **Jangan dedahkan pek bateri atau alat kepada api atau suhu yang berlebihan.** Pendedahan kepada api atau suhu melebihi 130 °C mungkin menyebabkan letupan.
9. **Ikut semua arahan pengecasan dan jangan cas pek bateri atau alat di luar julat suhu yang ditetapkan dalam arahan.** Pengecas dengan tidak betul atau pada suhu di luar julat yang ditetapkan mungkin merosakkan bateri dan meningkatkan risiko kebakaran.
10. **Pastikan servis dijalankan oleh orang yang berkelayakan menggunakan alat ganti yang sama.** Ini akan memastikan keselamatan produk dapat dikekalkan.

11. **Jangan ubah suai atau cubabaiki pengkals atau pek bateri kecuali seperti yang dinyatakan dalam arahan untuk penggunaan dan penjagaan.**

Arahan keselamatan penting untuk kartrij bateri

1. **Sebelum menggunakan kartrij bateri, baca semua arahan dan tanda amaran pada (1) pengecas bateri, (2) bateri, dan (3) produk menggunakan bateri.**
2. **Jangan nyahpasang atau menghentak kartrij bateri.** Ia boleh mengakibatkan kebakaran, haba berlebihan, atau letupan.
3. **Jika masa operasi menjadi sangat pendek, berhenti operasi serta merta.** Ia mungkin menyebabkan risiko pemanasan lampau, melecur bahkan letupan.
4. **Jika elektrolit masuk ke dalam mata anda, bilas mata dengan air jernih dan dapatkan rawatan perubatan serta merta.** Ia mungkin menyebabkan kehilangan penglihatan.
5. **Jangan pintaskan kartrij bateri:**
 - (1) **Jangan sentuh terminal dengan bahan berkonduksi.**
 - (2) **Elakkan menyimpan kartrij bateri dalam bekas bersama-sama objek besi lain seperti paku, duit syiling, dll.**
 - (3) **Jangan dedahkan kartrij bateri kepada air atau hujan.**

Pintasan bateri boleh menyebabkan aliran kuasa yang besar, pemanasan lampau, melecur dan juga kerosakan.
6. **Jangan simpan dan gunakan alat dan kartrij bateri di lokasi yang suhunya mungkin mencapai atau melebihi 50 °C (122 °F).**
7. **Jangan bakar kartrij bateri walaupun jika ia rosak teruk atau haus sepenuhnya.** Kartrij bateri boleh meletup dalam kebakaran.
8. **Jangan paku, potong, pecahkan, buang, jatuhkan kartrij bateri, atau tekan objek keras pada kartrij bateri.** Perbuatan sedemikian boleh mengakibatkan kebakaran, haba berlebihan, atau letupan.
9. **Jangan gunakan bateri yang rosak.**
10. **Bateri litium ion yang terkandung adalah tertakluk kepada keperluan Perundangan Barangan Berbahaya.**
Bagi pengangkutan komersil cth. oleh pihak ketiga, ejen penghantar, keperluan khas pada pembungkusan dan pelabelan mestilah diperhatikan.
Bagi persediaan item yang dihantar, berunding dengan pakar bahan berbahaya adalah diperlukan. Sila juga perhatikan sebolehnya peraturan kebangsaan yang lebih terperinci. Lekatkan atau balut bahagian terbuka dan pek bateri supaya ia tidak bergerak dalam pembungkusan.
11. **Apabila melupuskan kartrij bateri, keluarkan ia daripada alat dan lupuskan di tempat yang selamat.** Ikut peraturan tempatan anda berkaitan dengan pelupusan bateri.

12. **Guna bateri dengan produk yang ditentukan oleh Makita.** Memasang bateri kepada produk yang tidak patuh mungkin menyebabkan kebakaran, pemanasan lampau, atau kebocoran elektrolit.
13. **Jika alat tidak digunakan untuk tempoh masa yang lama, bateri mesti dikeluarkan daripada alat.**
14. **Semasa dan selepas penggunaan, kartrij bateri mungkin ada haba yang boleh menyebabkan terbakar atau suhu rendah terbakar. Beri perhatian kepada pengendalian kartrij bateri yang panas.**
15. **Jangan sentuh terminal alat itu selepas digunakan kerana ia mungkin panas menyebabkan terbakar.**
16. **Jangan biarkan cip, habuk, atau tanah terperangkap ke dalam terminal, lubang, dan alur cahaya kartrij bateri.** Ia mungkin menyebabkan prestasi teruk atau kerosakan pada alat atau kartrij bateri.
17. **Melainkan alat ini menyokong penggunaan berhampiran talian kuasa elektrik voltan tinggi, jangan gunakan kartrij bateri berhampiran talian kuasa elektrik voltan tinggi.** Ia mungkin menyebabkan pincang tugas atau kerosakan pada alat atau kartrij bateri.
18. **Jauhkan bateri daripada kanak-kanak.**

SIMPAN ARAHAN INI.

⚠️ PERHATIAN: Hanya gunakan bateri asli Makita. Penggunaan bateri tidak asli Makita, atau bateri yang telah diubah suai, mungkin menyebabkan bateri meletup menyebabkan kebakaran, kecederaan diri dan kerosakan. Ia juga membatalkan jaminan Makita untuk alat dan pengecas Makita.

Tip untuk mengekalkan hayat bateri maksimum

1. **Cas kartrij bateri sebelum ternyahcas sepenuhnya.** Sentiasa menghentikan operasi alat dan cas kartrij bateri apabila anda menyedari kurang kuasa alat.
2. **Jangan cas semula kartrij bateri yang dicas sepenuhnya.** Terlebih cas memendekkan hayat servis bateri.
3. **Cas kartrij bateri dengan suhu bilik pada 10 °C - 40 °C (50 °F - 104 °F).** Biarkan kartrij bateri yang panas menyejuk sebelum mengecasnya.
4. **Apabila tidak menggunakan kartrij bateri, tanggalkan kartrij daripada alat atau pengecas.**
5. **Cas kartrij bateri jika anda tidak gunakannya untuk tempoh yang lama (lebih daripada enam bulan).**

KETERANGAN BAHAGIAN

Cerek

► Rajah1

1	Muncung	2	Tudung
3	Butang kunci luahan	4	Butang buka tudung
5	Pemegang	6	Garisan maksimum
7	Skala isipadu air	8	Penyambung bekalan kuasa (bahagian bawah)

Dirian bekalan kuasa

► Rajah2

9	Pemegang pembawa	10	Penderia suhu
11	Penyambung bekalan kuasa	12	Suis kuasa
13	Kartrij bateri	14	Elemen penderiaan bumi

KETERANGAN FUNGSI

⚠️ PERHATIAN: Sentiasa pastikan peralatan dimatikan dan kartrij bateri ditanggalkan sebelum menyelaraskan atau memeriksa fungsi pada peralatan.

Memasang atau mengeluarkan kartrij bateri

⚠️ PERHATIAN: Sentiasa matikan alat sebelum memasang atau menanggalkan kartrij bateri.

⚠️ PERHATIAN: Pegang peralatan dan kartrij bateri dengan kukuh semasa memasang atau menanggalkan kartrij bateri. Kegagalan untuk memegang peralatan dan kartrij bateri dengan kukuh boleh menyebabkan ia terlepas daripada tangan anda dan mengakibatkan kerosakan kepada peralatan dan kartrij bateri serta kecederaan diri.

Untuk mengeluarkan kartrij bateri, luncurkan ia daripada peralatan apabila meluncurkan butang di hadapan kartrij.

Untuk memasang kartrij bateri, selaraskan lidah pada kartrij bateri dengan alur pada perumahan dan gelincirkan ia ke tempatnya. Masukkan ia sepenuhnya sehingga ia terkunci di tempatnya dengan klik kecil.

► **Rajah3:** 1. Butang 2. Kartrij bateri

⚠️ PERHATIAN: Sentiasa pasang kartrij bateri sepenuhnya. Jika tidak, ia mungkin terjatuh dari peralatan, menyebabkan kecederaan kepada anda atau seseorang di sekeliling anda.







⚠️ PERHATIAN: Jangan pasang kartrij bateri secara paksa. Jika kartrij tidak meluncur dengan mudah, ia tidak dimasukkan dengan betul.

NOTA: Alat tidak berfungsi dengan hanya satu kartrij bateri.

Menunjukkan kapasiti bateri yang tinggal

► **Rajah4:** 1. Penunjuk bateri 2. Butang semak

Tekan butang semak untuk menunjukkan kapasiti bateri yang tinggal. Penunjuk bateri sepadan dengan setiap bateri.

















Status penunjuk bateri			Kapasiti bateri yang tinggal
 Hidup	 Mati	 Berkelip	
			50% hingga 100%
			20% hingga 50%
			0% hingga 20%
			Cas bateri

Menunjukkan kapasiti bateri yang tinggal

Hanya untuk kartrij bateri dengan penunjuk

► **Rajah5:** 1. Lampu penunjuk 2. Butang semak

Tekan butang semak pada kartrij bateri untuk menunjukkan kapasiti bateri yang tinggal. Lampu penunjuk menyala untuk beberapa saat.

Lampu penunjuk			Kapasiti yang tinggal
 Dinyalakan	 Mati	 Berkelip	
			75% hingga 100%
			50% hingga 75%
			25% hingga 50%
			0% hingga 25%
			Cas bateri.
			Bateri mungkin telah rosak.
			

NOTA: Bergantung kepada keadaan penggunaan dan suhu persekitaran, penunjuk mungkin berbeza sedikit daripada kapasiti sebenar.

NOTA: Lampu penunjuk (kiri jauh) pertama akan berkedip apabila sistem perlindungan bateri berfungsi.

Sistem perlindungan bateri / peralatan

Alat dan bateri dilengkapi dengan sistem perlindungan. Sistem ini memotong kuasa kepada motor secara automatik untuk memanjangkan hayat peralatan dan bateri. Peralatan akan berhenti secara automatik semasa operasi jika peralatan atau bateri diletakkan di bawah salah satu keadaan berikut.

- **Perlindungan lebih beban:** Apabila peralatan atau bateri dihidupkan dengan cara yang menyebabkan ia menarik arus tinggi secara luar biasa, peralatan itu akan berhenti secara automatik tanpa sebarang petunjuk. Dalam situasi ini, matikan peralatan dan hentikan penggunaan yang menyebabkan mesin menjadi terlebih beban. Kemudian hidupkan peralatan untuk mula semula.
- **Perlindungan pemanasan lampau:** Apabila peralatan atau bateri terlampau panas, peralatan akan berhenti secara automatik. Biarkan peralatan sejuk sebelum menghidupkannya semula.
- **Perlindungan lebih nyahcas:** Apabila kapasiti bateri menjadi rendah, peralatan akan berhenti secara automatik. Jika alat tidak beroperasi walaupun suis telah dioperasikan, keluarkan kartrij bateri daripada alat dan casnya.

Perlindungan terhadap punca lain

Sistem perlindungan juga direka bentuk untuk punca lain yang boleh merosakkan peralatan dan membolehkan peralatan berhenti secara automatik. Ambil semua langkah yang berikut untuk membuang punca, apabila peralatan telah dibawa kepada berhenti sementara atau berhenti beroperasi.

1. Matikan peralatan dan kemudian hidupkan peralatan lagi untuk mula semula.
2. Cas bateri atau gantikan bateri dengan bateri yang telah dicas.
3. Biarkan peralatan dan bateri menyejuk.

Jika tiada penambahbaikan boleh didapati melalui pemulihan sistem perlindungan, maka hubungi Pusat Servis Makita tempatan anda.

Menggunakan alat dengan sumber kuasa bersambung kord

Sebelum menggunakan sumber kuasa bersambung kord, baca arahan dan tanda peringatan pada alat.

⚠️ AMARAN: Apabila menggunakan alat dengan sumber kuasa bersambung kord, letakkan sumber kuasa bersambung kord tersebut di atas permukaan yang stabil. Alat ini digunakan dalam kedudukan statik. Menggunakan sumber kuasa bersambung kord yang anda bawa di belakang anda boleh menyebabkan kemalangan terjatuh.

OPERASI

Penyediaan

Apabila menggunakan alat buat pertama kali atau selepas tempoh penyimpanan yang lama, lakukan langkah yang berikut.

1. Tanggalkan semua bahan pembungkusan daripada alat.
2. Bersihkan bahagian dalam cerek dan penapis. Mungkin ada kotoran seperti habuk di dalamnya.

Lihat bab "PENYELENGGARAAN" untuk cara membersihkan.

Mendidihkan air

PERHATIAN: Didihkan air sahaja. Jangan didihkan selain air.

PERHATIAN: Jangan letakkan alat di atas tempat tidak stabil, tempat yang orang sentiasa lalu atau tempat yang kanak-kanak boleh capai. Jika tidak, alat mungkin jatuh secara tidak sengaja dan menyebabkan kecederaan.

PERHATIAN: Apabila menutup tudung, tolak tudung dengan kukuh dan letakkan butang kunci luanan dalam kedudukan terkunci. Jika tidak, kecederaan lecur boleh berlaku. apabila kemalangan terjatuh berlaku.

1. Buka tudung sambil menekan kedua-dua butang buka tudung.
2. Tuangkan jumlah air suam tawar ke dalam cerek. Kemudian tutup tudung.

PERHATIAN: Pastikan butang kunci luanan berada dalam kedudukan terkunci. Jika tidak, air yang mendidih boleh tertumpah secara tidak sengaja dan menyebabkan kecederaan lecur.

PERHATIAN: Jangan terlebih isi air melebihi garisan maksimum. Jika tidak, air yang mendidih boleh terkeluar dan menyebabkan kecederaan lecur.

NOTIS: Elakkan pembakaran tanpa air, jangan hidupkan alat tanpa air. Jika tidak, perubahan warna atau pincang tugas mungkin berlaku.

- **Rajah6**
3. Letakkan cerek di atas dirian bekalan kuasa.
- **Rajah7**
4. Tekan suis kuasa.

Lampu suis kuasa menyala jingga dengan satu bunyi bip, kemudian pendidihan bermula.

► **Rajah8:** 1. Suis kuasa

PERHATIAN: Jangan sentuh wap. Risiko kecederaan lecur.

► **Rajah9**

PERHATIAN: Jangan sentuh sekitar  tanda dan bahagian logam yang terletak dalam rajah semasa pendidihan atau beberapa ketika selepas pendidihan. Risiko kecederaan lecur.

► **Rajah10:** 1. Bahagian logam yang mungkin terlalu panas

NOTA: Jika anda menekan suis kuasa sejeurus selepas operasi pendidihan, alat mungkin tidak berfungsi disebabkan perlindungan terhadap suhu tinggi. Dalam kes begini, biarkan alat menyejuk dan kemudian tekan suis kuasa lagi.

Apabila pendidihan selesai, alat mati secara automatik dengan beberapa saat bunyi bip.

NOTA: Apabila anda mengangkat cerek atau dirian bekalan kuasa ketika pendidihan, alat menghentikan pendidihan dan suis kuasa berkelip dengan warna jingga.

— Jika anda mengembalikan cerek atau dirian bekalan kuasa ketika suis kuasa berkelip, alat memulakan semula pendidihan secara automatik.

— Beberapa saat selepas anda mengangkat cerek atau dirian bekalan kuasa, alat mati.

NOTA: Apabila kapasiti bateri menjadi rendah ketika pendidihan, alat mati dan suis kuasa berkelip dengan warna merah selama beberapa saat dengan tiga bunyi bip.

5. Angkat cerek sambil memegang pemegang pembawa dirian bekalan kuasa.

► **Rajah11**

6. Tuang air.

PERHATIAN: Berhati-hati agar tidak melecur semasa menuang air yang mendidih.

Untuk mengelakkan luanan air secara tidak sengaja, butang kunci luanan disediakan. Tekan butang kunci luanan untuk menuang air.

► **Rajah12**

Membawa

AMARAN: Jangan bawa cerek dengan dirian bekalan kuasa ketika memanaskan air atau dengan air yang mendidih di dalam cerek. Jika tidak, kecederaan lecur mungkin berlaku apabila kemalangan terjatuh berlaku.

Apabila membawa alat, pegang pemegang pembawa.

PENYELENGGARAAN

AMARAN: Semua alat ganti harus diganti di Pusat Servis Diiktiraf.

PERHATIAN: Sentiasa pastikan peralatan dimatikan, palamnya dicabut dan kartrij bateri dikeluarkan sebelum cuba menjalankan pemeriksaan atau penyelenggaraan.

PERHATIAN: Pastikan cerek kosong sebelum cuba melakukan pemeriksaan atau penyelenggaraan. Jika tidak, kemalangan mungkin berlaku.

► Rajah13

NOTIS: Jangan gunakan petrol, benzin, pencair, alkohol atau bahan yang serupa. Ia boleh menyebabkan perubahan warna, bentuk atau keretakan.

NOTIS: Jangan gunakan pencuci pinggan, pengering pinggan atau pengering rambut.

NOTIS: Jangan gunakan serbuk pengilat, peluntur, pembersih, berus penyental logam, berus penyental bahan kimia, dsb.

NOTIS: Jangan basuh cerek dan dirian bekalan kuasa. Jangan basahkan penyambung bekalan kuasa.

► Rajah14

Untuk mengekalkan KESELAMATAN dan KEBOLEHPERCAYAAN produk, pembaikan, apa-apa penyelenggaraan atau penyesuaian lain perlu dilakukan oleh Kilang atau Pusat Servis Makita yang Diiktiraf, sentiasa gunakan alat ganti Makita.

Membersih

Bahagian luar alat

Selepas alat disejukkan, bersihkan bahagian luar alat menggunakan kain bersih.

Jika alat sangat kotor, gunakan kain yang dilembapkan dalam air bersabun. Kemudian lap air tersebut dengan kain kering.

► Rajah15

Bahagian dalam cerek

Tanggalkan tudung dengan menariknya keluar daripada cerek seperti yang ditunjukkan dalam rajah.

► Rajah16

Bilas dengan air, kemudian keringkan bahagian dalam.

Penapis

Tanggalkan penapis dengan menariknya keluar daripada tudung seperti yang ditunjukkan dalam rajah. Basuh penapis, kemudian keringkan.

► Rajah17: 1. Penapis

Untuk menanggalkan penapis dan tudung, ikut prosedur penanggalan secara terbalik.

Menanggalkan kerak di dalam cerek

Melalui penggunaan alat, kerak air akan terbina di dalam cerek. Kerak air menyebabkan pendidihan tidak cekap. Jika anda boleh nampak kerak air, bersihkan bahagian dalam cerek dengan asid sitrik.

1. Buka tudung dan menanggalkan penapis daripada tudung.
2. Tuang air ke dalam cerek sehingga garisan maksimum.
3. Tambah 40 g (1.4 auns) asid sitrik yang boleh didapati secara komersial ke dalam air dan kacau. Kemudian tutup tudung.
4. Letakkan cerek di atas dirian bekalan kuasa.
5. Tekan suis kuasa.
6. Biarkan cerek selama kira-kira 1 jam selepas pendidihan selesai.
7. Keringkan air dan bilas bahagian dalam cerek dengan air.
8. Jika anda merasa atau terhidu bau asid sitrik, didihkan air sahaja dan keringkannya.

Jika kotoran sukar untuk ditanggalkan, ulangi langkah 2 hingga 7.

9. Keringkan cerek dan pasang penapis pada tudung.

Penyimpanan

Untuk mengelakkan kebakaran atau lecuran, biarkan peralatan sejuk sepenuhnya sebelum anda menyimpannya. Jangan simpan bateri yang dinyahcas untuk jangka masa yang lama, kerana dapat memendekkan hayat perkhidmatannya.

PENYELESAIAN MASALAH

Sebelum meminta pembaikan, jalankan pemeriksaan sendiri terlebih dahulu. Jika anda dapati masalah yang tidak diterangkan dalam manual, jangan cuba untuk menanggalkan mesin. Sebaliknya, tanya Pusat Servis Sah Makita, sentiasa gunakan alat ganti Makita untuk pembaikan.

Gejala	Sebab yang mungkin	Remedi
Tidak berfungsi	Kartrij bateri tidak dipasang dengan betul.	Pasang kartrij bateri seperti yang diterangkan dalam manual ini.
	Kartrij bateri telah kehabisan.	Cas kartrij bateri.
Alat mati dengan bunyi bip sejeurus selepas menghidupkan alat	Penderia suhu mengesan suhu tinggi kerana suis kuasa telah ditekan sejeurus selepas pendidihan.	Biarkan alat mati selama beberapa minit untuk menyejukkan alat.
Alat mati dengan suis kuasa berkelip dengan warna jingga sejeurus selepas menghidupkan alat	Terminal penderia suhu kotor.	Lap kotoran pada penderia suhu menggunakan kain kering.
	Dirian bekalan kuasa senget atau diletakkan di atas permukaan yang tidak stabil.	Letakkan alat di atas permukaan yang stabil dan rata.
Suis kuasa tidak berhenti berkelip dengan warna merah. (Suis kuasa mati kira-kira 10 minit selepas itu.)	Penyambung bekalan kuasa pada cerek dan/atau dirian bekalan kuasa kotor.	Tanggalkan bateri dan lap kotoran pada penyambung bekalan kuasa menggunakan kain kering.
Air yang mendidih tertumpah	Air diisi melebihi garisan maksimum	Kurangkan air di bawah garisan maksimum.
	Apa-apa selain air diisi di dalam cerek.	Jangan didihkan apa-apa selain air.
Bau air yang mendidih	Klorin di dalam air paip mungkin berbau.	
	Bau resin sejeurus selepas membuka bungkusannya akan hilang.	
Titisan air pada dirian bekalan kuasa	Pemeluwapan embun mungkin berlaku pada alat disebabkan wap air yang mendidih.	
Air yang mendidih bocor apabila cerek senget.	Terdapat bukaan pada muncung. Walaupun butang buka tudung berada dalam kedudukan terkunci, air bocor keluar apabila cerek senget.	

AKSESORI PILIHAN

⚠️ PERHATIAN: Aksesori atau pemasangan ini adalah disyorkan untuk digunakan dengan produk Makita anda yang dinyatakan dalam manual ini. Penggunaan mana-mana aksesori-aksesori atau lampiran-lampiran lain mungkin mengakibatkan risiko kecederaan kepada individu. Hanya gunakan aksesori atau lampiran untuk tujuan yang dinyatakannya.

Jika anda memerlukan sebarang bantuan untuk maklumat lebih lanjut mengenai aksesori ini, tanya Pusat Perkhidmatan Makita tempatan anda.

- Bateri asli Makita dan pengecas sah Makita

NOTA: Beberapa item dalam senarai mungkin disertakan dalam pakej alat sebagai aksesori standard. Item mungkin berbeza mengikut negara.

CẢNH BÁO

- Dành cho người dùng ở Châu Âu:
Trẻ em từ 8 tuổi trở lên có thể sử dụng thiết bị này nếu được giám sát hoặc hướng dẫn sử dụng thiết bị một cách an toàn và nếu hiểu được những mối nguy hiểm có liên quan. Trẻ em không được thực hiện việc vệ sinh và bảo dưỡng của người dùng trừ khi chúng lớn hơn 8 tuổi và được giám sát. Giữ thiết bị và dây điện tránh xa tầm tay của trẻ em dưới 8 tuổi.
Người suy giảm thể chất, giác quan hoặc khả năng trí óc, hoặc thiếu kinh nghiệm và kiến thức có thể sử dụng thiết bị nếu được giám sát hoặc hướng dẫn sử dụng thiết bị an toàn và hiểu được những nguy hiểm có liên quan.
Trẻ em không được nghịch thiết bị.
- Dành cho người dùng ở các khu vực khác ngoài Châu Âu:
Thiết bị này không dành cho những người (bao gồm cả trẻ em) suy giảm thể chất, giác quan hoặc khả năng trí óc, hoặc thiếu kinh nghiệm và kiến thức sử dụng, trừ khi họ được giám sát hoặc hướng dẫn sử dụng thiết bị bởi người có trách nhiệm cho sự an toàn của họ. Cần giám sát trẻ em để đảm bảo rằng chúng sẽ không nghịch thiết bị.
- Xem chương “BẢO TRÌ” để biết các chi tiết thích hợp về các biện pháp phòng ngừa trong quá trình bảo dưỡng của người dùng.
- Xem chương “THÔNG SỐ KỸ THUẬT” để biết loại tham chiếu dành cho pin.
- Xem phần “Lắp hoặc tháo hộp pin” để biết cách tháo hoặc lắp pin.
- Khi rút bỏ hộp pin, hãy tháo chúng khỏi dụng cụ và thả bỏ ở nơi an toàn. Phải tuân thủ theo các quy định của địa phương liên quan đến việc thả bỏ pin.
- Nếu dụng cụ không được sử dụng trong một thời gian dài, cần phải tháo pin ra khỏi dụng cụ.
- Không để hộp pin ở tình trạng đoản mạch.
- Thiết bị này được thiết kế để sử dụng trong hộ gia đình và các địa điểm sử dụng tương tự như:
 - khu vực bếp của nhân viên trong cửa hàng, văn phòng và các môi trường làm việc khác;
 - nhà ở trong trang trại;
 - bởi khách hàng trong khách sạn, nhà nghỉ và các môi trường chỗ ở khác;
 - các môi trường trên giường và bữa sáng.
- Đề bảo vệ chống hỏa hoạn, điện giật, không nhúng thiết bị và pin vào nước hay bất kỳ chất lỏng nào khác.
- Không đổ quá đầy nước vào thiết bị. Nước được đun sôi có thể phụt ra và gây thương tích bỏng.
- **CẢNH BÁO:** Không tháo nắp khi đang đun sôi nước.
- Đây là thiết bị được vận hành bằng pin, pin đang được sạc bên ngoài thiết bị.
- Pin có thể sạc sẽ được tháo khỏi thiết bị trước khi sạc.
- Pin phải được lắp đúng chiều phân cực.
- Pin đã cạn sẽ được tháo khỏi thiết bị và thả bỏ an toàn.
- Tránh làm đổ bất kỳ chất lỏng nào lên các đầu nối nguồn cấp điện hoặc cực của pin.
- Thiết bị này là ấm nước dùng để đun sôi nước và có khả năng gây thương tích do sử dụng sai.

THÔNG SỐ KỸ THUẬT

Kiểu máy:	DKT360
Điện áp định mức	36 V một chiều
Dung tích	0,8 L
Kích thước (D x R x C)	233 x 263 x 307 mm (không kèm hộp pin)
Khối lượng tịnh *1 (Giá trị kết hợp giữa ấm đun nước và đế nguồn cấp điện)	2,7 - 3,4 kg (có kèm hộp pin)
Khối lượng tịnh (Chỉ ấm đun nước)	1,0 kg
Khối lượng tịnh (Chỉ đế nguồn cấp điện)	1,0 kg (không kèm hộp pin)
Thời gian đun sôi ước tính *2	khoảng 8 min. (khi đun sôi 0,8 L nước 23 °C ở nhiệt độ môi trường xung quanh là 23 °C)

*1 Khối lượng kết hợp nhẹ nhất và nặng nhất của ấm đun nước, chân đế nguồn cấp điện và hộp pin được thể hiện trong bảng.

*2 Giá trị có thể khác nhau tùy thuộc vào loại pin, trạng thái sạc và điều kiện sử dụng.

- Do chương trình nghiên cứu và phát triển liên tục của chúng tôi nên các thông số kỹ thuật trong đây có thể thay đổi mà không cần thông báo trước.
- Các thông số kỹ thuật có thể thay đổi tùy theo từng quốc gia.

Lượng nước có thể đun sôi

Hộp pin (đã sạc đầy)	Lượng nước có thể đun sôi*
BL1815N x 2	0,3 L
BL1820B x 2	0,5 L
BL1830B x 2	1,0 L
BL1840B x 2	1,1 L
BL1850B x 2	1,4 L
BL1860B x 2	1,7 L
PDC1200	12,0 L

* Khi đun sôi nước 23 °C ở nhiệt độ môi trường là 23 °C

LƯU Ý: Lượng nước là gần đúng và có thể khác nhau tùy thuộc vào loại pin, tình trạng sạc và điều kiện sử dụng.

Hộp pin và sạc pin có thể áp dụng

Hộp pin	BL1815N / BL1820B / BL1830B / BL1840B / BL1850B / BL1860B
Bộ sạc	DC18RC / DC18RD / DC18RE / DC18SD / DC18SE / DC18SF / DC18SH

- Một số hộp pin và sạc pin được nêu trong danh sách ở trên có thể không khả dụng tùy thuộc vào khu vực cư trú của bạn.

⚠ CẢNH BÁO: Chỉ sử dụng hộp pin và sạc pin được nêu trong danh sách ở trên. Việc sử dụng bất cứ hộp pin và sạc pin nào khác có thể gây ra thương tích và/hoặc hỏa hoạn.

Nguồn điện kết nối bằng dây được khuyến dùng

Bộ cấp nguồn di động đeo vai	PDC1200
------------------------------	---------

- (Các) bộ pin kết nối bằng dây được liệt kê ở trên có thể không khả dụng tùy thuộc vào khu vực cư trú của bạn.
- Trước khi sử dụng bộ pin kết nối bằng dây, hãy đọc hướng dẫn và nhãn cảnh báo có trên chúng.

Ký hiệu

Phần dưới đây cho biết các ký hiệu có thể được dùng cho thiết bị. Đảm bảo rằng bạn hiểu rõ ý nghĩa của các ký hiệu này trước khi sử dụng.



Đọc tài liệu hướng dẫn.



Cảnh báo: Bề mặt nóng. Có thể gây bỏng. Không chạm vào cho đến khi nguội hẳn.



NI-MH
Lithion

Chỉ dành cho các quốc gia EU
Do có các thành phần nguy hiểm bên trong thiết bị điện và điện tử, ắc quy và pin thải bỏ nên có thể có tác động không tốt đến môi trường và sức khỏe con người. Không vứt bỏ các thiết bị điện và điện tử hoặc pin với rác thải sinh hoạt!
Theo Chỉ thị của Châu Âu về thiết bị điện và điện tử thải bỏ và về pin và ắc quy và pin và ắc quy thải bỏ, cũng như sự thích ứng của chúng với luật pháp quốc gia, các thiết bị điện, pin và ắc quy thải phải được cất giữ riêng biệt và chuyển đến một điểm thu gom rác thải đô thị riêng, hoạt động theo các quy định về bảo vệ môi trường. Điều này được biểu thị bằng biểu tượng thùng rác có bánh xe gạch chéo được đặt trên thiết bị.



Chỉ dành cho các quốc gia EU
Xử lý thải bỏ đúng cách cho sản phẩm này
Dấu này biểu thị không nên xử lý sản phẩm này cùng với các chất thải sinh hoạt khác cho các quốc gia EU. Để ngăn chặn tác hại có thể xảy ra cho môi trường hoặc sức khỏe con người từ việc xử lý chất thải không kiểm soát, hãy có trách nhiệm tái chế sản phẩm để thúc đẩy việc tái sử dụng các nguồn nguyên liệu lâu dài. Để trả lại thiết bị đã sử dụng của bạn, vui lòng sử dụng hệ thống thu và hoàn trả hoặc liên hệ với nhà bán lẻ nơi mua sản phẩm. Họ có thể lấy sản phẩm này để tái chế an toàn cho môi trường.
Do có các thành phần nguy hiểm bên trong thiết bị, thiết bị điện và điện tử đã qua sử dụng nên có thể có tác động không tốt đến môi trường và sức khỏe con người.

Mục đích sử dụng

Thiết bị này được dùng để đun sôi nước.

CẢNH BÁO AN TOÀN

Cảnh báo an toàn đối với Ấm Đun Nước Cầm Tay Hoạt Động Bằng Pin

⚠ CẢNH BÁO: LƯU Ý ĐỌC KỸ tất cả các cảnh báo an toàn và các hướng dẫn TRƯỚC KHI SỬ DỤNG. Việc không tuân theo các cảnh báo và hướng dẫn có thể dẫn đến điện giật, hỏa hoạn và/hoặc thương tích nghiêm trọng.

1. **Không sử dụng bất kỳ phụ kiện nào không theo khuyến cáo của nhà sản xuất.** Nếu không có thể xảy ra sự cố bất ngờ.

2. **Không chạm vào mặt phẳng nóng.** Bề mặt có khả năng nóng lên trong quá trình sử dụng.
3. **Không sử dụng thiết bị gần với nguồn nhiệt (bếp, v.v...).**
4. **Đặt thiết bị trên bề mặt bằng phẳng và ổn định.**
5. **Không đậy vòi ảm khi đang đun sôi.** Hơi nước không thể thoát ra và có thể gây ra sự cố hoặc thương tích.
6. **Đề nguội trước khi vệ sinh thiết bị.** Nếu không có thể xảy ra thương tích bỏng.
7. **Cẩn thận không đặt thiết bị có chứa nước nằm xuống.** Khóa xả không đóng kín nước hoàn toàn. Nước có thể tràn ra, ngay cả khi đã kích hoạt khóa xả.
8. **Đặt thiết bị sao cho tường hoặc đồ đạc không tiếp xúc với hơi nước.** Nếu không có thể xảy ra hiện tượng mất màu, biến dạng hoặc nứt vỡ.
9. **Chỉ đun sôi nước. Không đun sôi chất lỏng khác ngoài nước như sữa, trà hoặc súp, v.v...** Nếu không, phần bên trong có thể phụt ra và gây thương tích, hoặc thiết bị có thể bị bắn hay xảy ra trục trặc.
10. **Không đặt bất cứ vật gì khác ngoài nước vào ấm đun nước, như chai hoặc cốc, v.v...** Nếu không, nước có thể phụt ra và gây thương tích, hoặc thiết bị có thể bị bắn hay xảy ra trục trặc.

⚠ CẢNH BÁO: KHÔNG vì đã thoải mái hay quen thuộc với sản phẩm (có được do sử dụng nhiều lần) mà không tuân thủ nghiêm ngặt các quy định về an toàn dành cho sản phẩm này. **VIỆC DÙNG SAI hoặc không tuân theo các quy định về an toàn được nêu trong tài liệu hướng dẫn này có thể dẫn đến thương tích cá nhân nghiêm trọng.**

Cảnh báo an toàn cho thiết bị vận hành bằng pin

Sử dụng và bảo quản thiết bị vận hành bằng pin

1. **Tránh tình huống vô tình khởi động.** Đảm bảo công tắc ở vị trí tắt trước khi kết nối với bộ pin, cảm hoặc mang thiết bị. Việc di chuyển thiết bị khi đang đặt ngón tay ở vị trí công tắc hoặc cấp điện cho thiết bị đang bật thường dễ gây ra tai nạn.
2. **Ngắt kết nối bộ pin khỏi thiết bị trước khi thực hiện bất kỳ điều chỉnh nào, thay đổi phụ kiện hoặc bảo quản thiết bị.** Các biện pháp an toàn phòng ngừa này sẽ làm giảm nguy cơ vô tình khởi động thiết bị.
3. **Chỉ sạc pin lại với bộ sạc do nhà sản xuất quy định.** Bộ sạc phù hợp với một loại bộ pin này có thể gây ra nguy cơ hỏa hoạn khi được dùng cho một bộ pin khác.
4. **Chỉ sử dụng thiết bị với các bộ pin được quy định cụ thể.** Việc sử dụng bất cứ bộ pin nào khác có thể gây ra nguy cơ thương tích và hỏa hoạn.

5. **Khi không sử dụng bộ pin, hãy giữ tránh xa các đồ vật khác bằng kim loại, chẳng hạn như kẹp giấy, tiền xu, chìa khóa, đinh, ốc vít hoặc các vật nhỏ bằng kim loại mà có thể làm nổi tất các đầu cực pin.** Các đầu cực pin bị đoản mạch có thể gây cháy hoặc hỏa hoạn.
6. **Trong điều kiện sử dụng quá mức, pin có thể bị chảy nước; hãy tránh tiếp xúc.** Nếu vô tình tiếp xúc với pin bị chảy nước, hãy rửa sạch bằng nước. Nếu dung dịch từ pin tiếp xúc với mắt, cần đi khám bác sĩ thêm. Dung dịch chảy ra từ pin có thể gây rát da hoặc bỏng.
7. **Không sử dụng bộ pin hoặc thiết bị có hư hỏng hoặc đã bị sửa đổi.** Pin đã bị hư hỏng hoặc đã bị sửa đổi có thể hành động theo cách không thể đoán trước dẫn đến cháy, nổ hoặc nguy cơ thương tích.
8. **Không để bộ pin hoặc thiết bị tiếp xúc với lửa hoặc nhiệt độ quá cao.** Tiếp xúc với lửa hoặc nhiệt độ trên 130 °C có thể gây ra cháy nổ.
9. **Làm theo tất cả hướng dẫn sạc pin và không được sạc bộ pin hoặc thiết bị vượt giới hạn nhiệt độ quy định trong hướng dẫn.** Sạc pin không đúng hoặc ở nhiệt độ vượt giới hạn nhiệt độ có thể gây hư hỏng cho pin và làm tăng nguy cơ cháy.
10. **Hãy để nhân viên sửa chữa đủ trình độ thực hiện việc bảo trì và chỉ sử dụng các bộ phận thay thế đồng nhất.** Việc này sẽ đảm bảo duy trì được độ an toàn của sản phẩm.
11. **Không sửa đổi hoặc cố sửa chữa thiết bị hay bộ pin ngoại trừ trường hợp được thể hiện trong hướng dẫn sử dụng và bảo quản.**
7. **Không đốt hộp pin ngay cả khi hộp pin đã bị hư hại nặng hoặc hư hỏng hoàn toàn.** Hộp pin có thể nổ khi tiếp xúc với lửa.
8. **Không đóng đinh, cắt, nghiền nát, ném, làm rơi hộp pin hoặc va vật cứng vào hộp pin.** Làm như thế có thể dẫn đến hỏa hoạn, quá nhiệt hoặc nổ.
9. **Không sử dụng pin đã hỏng.**
10. **Pin nén lithium-ion là đối tượng có yêu cầu bắt buộc theo Luật Hàng hoá Nguy hiểm.** Đối với vận tải thương mại, ví dụ như vận tải do bên thứ ba, đại lý giao nhận, thì yêu cầu đặc biệt về đóng gói và nhãn ghi phải được giám sát. Để chuẩn bị cho mặt hàng cần vận chuyển, cần phải tham khảo ý kiến chuyên gia về vật liệu nguy hiểm. Nếu được, vui lòng tuân thủ các quy định quốc gia chi tiết hơn. Buộc hoặc niêm phong các tiếp điểm mở và đóng gói pin theo cách đó để nó không thể di chuyển trong bao bì.
11. **Khi thải bỏ hộp pin, hãy tháo chúng ra khỏi thiết bị và thải bỏ ở nơi an toàn.** Phải tuân thủ theo các quy định của địa phương liên quan đến việc thải bỏ pin.
12. **Chỉ sử dụng pin cho các sản phẩm Makita chỉ định.** Lắp pin vào sản phẩm không thích hợp có thể gây ra hỏa hoạn, quá nhiệt, nổ, hoặc rò chất điện phân.
13. **Nếu không sử dụng thiết bị trong một thời gian dài, phải tháo pin ra khỏi thiết bị.**
14. **Trong và sau khi sử dụng, hộp pin có thể bị nóng, có thể gây bỏng hoặc bỏng ở nhiệt độ thấp.** Chú ý xử lý hộp pin nóng.
15. **Không chạm vào điện cực của thiết bị ngay sau khi sử dụng vì điện cực có thể trở nên đủ nóng để gây bỏng.**
16. **Không để vụn bào, bụi hoặc đất bám vào các điện cực, lỗ và rãnh của hộp pin.** Việc này có thể dẫn đến hiệu suất kém hoặc hỏng hóc thiết bị hay hộp pin.
17. **Trừ khi thiết bị hỗ trợ sử dụng gần đường dây điện cao thế, không sử dụng hộp pin gần đường dây điện cao thế.** Việc này có thể dẫn đến trực tiếp hoặc hỏng hóc thiết bị hay hộp pin.
18. **Giữ pin tránh xa trẻ em.**

Hướng dẫn quan trọng về an toàn dành cho hộp pin

1. **Trước khi sử dụng hộp pin, hãy đọc kỹ tất cả các hướng dẫn và dấu hiệu cảnh báo trên (1) bộ sạc pin, (2) pin và (3) sản phẩm sử dụng pin.**
2. **Không tháo rời hoặc làm thay đổi hộp pin.** Việc này có thể dẫn đến hỏa hoạn, quá nhiệt hoặc nổ.
3. **Nếu thời gian vận hành ngắn hơn quá mức, hãy ngừng vận hành ngay lập tức.** Điều này có thể dẫn đến rủi ro quá nhiệt, có thể gây bỏng và thậm chí là nổ.
4. **Nếu chất điện phân rơi vào mắt, hãy rửa sạch bằng nước sạch và đến cơ sở y tế ngay lập tức.** Chất này có thể khiến bạn giảm thị lực.
5. **Không để hộp pin ở tình trạng đoản mạch:**
 - (1) Không chạm vào cực pin bằng vật liệu dẫn điện.
 - (2) Tránh cất giữ hộp pin trong hộp có các vật kim loại khác như đinh, tiền xu, v.v...
 - (3) Không được để hộp pin tiếp xúc với nước hoặc mưa.

Đoản mạch pin có thể gây ra dòng điện lớn, quá nhiệt, có thể gây bỏng và thậm chí là hỏng hóc.
6. **Không bảo quản cũng như sử dụng thiết bị và hộp pin ở nơi nhiệt độ có thể lên tới hoặc vượt quá 50 °C (122 °F).**

LƯU GIỮ CÁC HƯỚNG DẪN NÀY.

⚠ THẬN TRỌNG: Chỉ sử dụng pin Makita chính hãng. Việc sử dụng pin Makita không chính hãng, hoặc pin đã bị biến đổi có thể dẫn đến nổ pin, gây cháy, thương tích và thiệt hại cá nhân. Việc này cũng sẽ làm mất hiệu lực bảo hành của Makita đối với thiết bị và bộ sạc của Makita.

Mẹo duy trì tuổi thọ tối đa cho pin

1. **Sạc hộp pin trước khi pin bị xả điện hoàn toàn.** Luôn dùng việc vận hành thiết bị và sạc hộp pin khi bạn nhận thấy công suất thiết bị giảm.
2. **Không được phép sạc lại một hộp pin đã được sạc đầy.** Sạc quá mức sẽ làm giảm tuổi thọ của pin.

- Sạc pin ở nhiệt độ phòng 10°C - 40°C. Để cho hộp pin nóng nguội lại dần trước khi sạc pin.
- Khi không sử dụng hộp pin, hãy tháo hộp pin ra khỏi thiết bị hoặc bộ sạc.
- Sạc pin sáu tháng một lần nếu bạn không sử dụng dụng cụ trong một thời gian dài (hơn sáu tháng).

MÔ TẢ CÁC BỘ PHẬN

Ấm đun nước

► Hình 1

1	Vòi	2	Nắp
3	Nút khóa xả	4	Nút mở nắp
5	Tay cầm	6	Vạch tối đa
7	Thang đo thể tích nước	8	Đầu nối nguồn cấp điện (phía đáy)

Đế nguồn cấp điện

► Hình 2

9	Tay xách	10	Cảm biến nhiệt độ
11	Đầu nối nguồn cấp điện	12	Công tắc nguồn chính
13	Hộp pin	14	Yếu tố cảm biến nổi đất

MÔ TẢ CHỨC NĂNG

⚠ THẬN TRỌNG: Luôn đảm bảo rằng đã tắt thiết bị và tháo hộp pin ra trước khi thực hiện việc điều chỉnh hoặc kiểm tra chức năng trên dụng cụ.

Lắp hoặc tháo hộp pin

⚠ THẬN TRỌNG: Luôn tắt thiết bị trước khi lắp hoặc tháo hộp pin.

⚠ THẬN TRỌNG: Giữ thiết bị và hộp pin thật chắc khi lắp hoặc tháo hộp pin. Không giữ thiết bị và hộp pin thật chắc có thể làm trượt chúng khỏi tay và làm hư hỏng thiết bị và hộp pin hoặc gây thương tích cá nhân.

Để tháo hộp pin, vừa trượt pin ra khỏi thiết bị vừa trượt nút ở phía trước hộp pin.

Để lắp hộp pin, đặt thẳng hàng phần chốt nhỏ ra của hộp pin vào phần rãnh nằm trên vỏ và trượt hộp pin vào vị trí. Đưa hộp pin vào cho đến khi chốt khóa vào đúng vị trí với một tiếng "cách" nhẹ.

► Hình 3: 1. Nút 2. Hộp pin

⚠ THẬN TRỌNG: Luôn lắp đặt hộp pin hết mức. Nếu không, hộp pin có thể vó ý rơi ra khỏi thiết bị, gây thương tích cho bạn hoặc người khác ở xung quanh.

⚠ THẬN TRỌNG: Không được dùng sức lắp hộp pin. Nếu hộp pin không nhẹ nhàng trượt vào vị trí, có nghĩa là pin vẫn chưa được lắp đúng.

LƯU Ý: Thiết bị sẽ không hoạt động nếu chỉ có một hộp pin.

Chỉ báo dung lượng pin còn lại

► Hình 4: 1. Đèn chỉ báo pin 2. Nút Check (kiểm tra)

Ấn nút Check (kiểm tra) để chỉ báo dung lượng pin còn lại. Đèn chỉ báo pin tương ứng với từng loại pin.

Trạng thái đèn chỉ báo pin			Dung lượng pin còn lại
Bật	Tắt	Nhấp nháy	
			50% đến 100%
			20% đến 50%
			0% đến 20%
			Sạc pin

Chỉ báo dung lượng pin còn lại

Chỉ dành cho hộp pin có đèn chỉ báo

► Hình 5: 1. Các đèn chỉ báo 2. Nút Check (kiểm tra)

Ấn nút check (kiểm tra) trên hộp pin để chỉ báo dung lượng pin còn lại. Các đèn chỉ báo bật sáng lên trong vài giây.

Các đèn chỉ báo			Dung lượng còn lại
Bật sáng	Tắt	Nhấp nháy	
			75% đến 100%
			50% đến 75%
			25% đến 50%
			0% đến 25%
			Sạc pin.
			Pin có thể đã bị hỏng.

LƯU Ý: Tùy thuộc vào các điều kiện sử dụng và nhiệt độ xung quanh, việc chỉ báo có thể khác biệt một chút so với dung lượng thực sự.

LƯU Ý: Đèn chỉ báo (phía xa bên trái) đầu tiên sẽ nhấp nháy khi hệ thống bảo vệ pin hoạt động.

Hệ thống bảo vệ thiết bị / pin

Thiết bị và pin được trang bị hệ thống bảo vệ. Hệ thống này sẽ tự động ngắt nguồn điện đến động cơ để kéo dài tuổi thọ thiết bị và pin. Thiết bị sẽ tự động dừng vận hành khi thiết bị hoặc pin ở một trong những trường hợp sau đây.

- Bảo vệ quá tải: Khi vận hành thiết bị hoặc pin trong điều kiện tiêu tốn dòng điện cao bất thường, thiết bị sẽ tự động dừng lại mà không có bất cứ dấu hiệu nào. Trong trường hợp này, hãy tắt thiết bị và ngừng việc sử dụng để làm cho thiết bị trở nên quá tải. Sau đó bật thiết bị lên để khởi động lại.
- Bảo vệ quá nhiệt: Khi thiết bị hoặc pin bị quá nhiệt, thiết bị sẽ tự động dừng lại. Hãy để thiết bị nguội bớt trước khi bật lại.
- Bảo vệ xả điện quá mức: Khi dung lượng pin yếu, thì thiết bị sẽ tự động dừng. Nếu thiết bị không vận hành ngay cả khi đã bật công tắc, hãy tháo hộp pin ra khỏi thiết bị và sạc pin.

Bảo vệ chống lại các nguyên nhân khác

Hệ thống bảo vệ cũng được thiết kế để chống lại các nguyên nhân khác có thể làm hư hỏng thiết bị và cho phép thiết bị dừng tự động. Thực hiện tất cả các bước sau đây để loại bỏ nguyên nhân, khi thiết bị đã được tạm dừng hoặc ngừng hoạt động.

1. Tắt thiết bị, sau đó bật lại lần nữa để khởi động lại.
2. Sạc (các) pin hoặc thay pin/các pin bằng (các) pin đã sạc.
3. Để thiết bị và (các) pin nguội dần.

Nếu không thấy cải thiện bằng cách khôi phục hệ thống bảo vệ, hãy liên hệ với Trung tâm Dịch vụ Makita tại địa phương của bạn.

Sử dụng thiết bị với nguồn điện kết nối bằng dây

Trước khi sử dụng nguồn điện kết nối bằng dây, hãy đọc các hướng dẫn và nhãn cảnh báo có trên chúng.

⚠ CẢNH BÁO: Khi sử dụng thiết bị với nguồn điện kết nối bằng dây, hãy để nguồn điện kết nối bằng dây trên bề mặt ổn định. Thiết bị này được sử dụng ở vị trí tĩnh. Sử dụng nguồn điện kết nối bằng dây mà bạn mang lên lưng có thể gây ra tai nạn té ngã.

VẬN HÀNH

Chuẩn bị

Khi sử dụng thiết bị lần đầu tiên, hoặc sau thời gian dài cất giữ, hãy thực hiện các bước sau đây.

1. Lấy tất cả vật liệu đóng gói ra khỏi thiết bị.
2. Vệ sinh bên trong ấm đun nước và bộ lọc. Có thể có vết bẩn chẳng hạn như bụi trên chúng.

Xem chương "BẢO TRÌ" để biết cách vệ sinh.

Đun sôi nước

⚠ THẬN TRỌNG: Chỉ đun sôi nước. Không đun sôi các chất lỏng khác ngoài nước.

⚠ THẬN TRỌNG: Không đặt thiết bị ở nơi không ổn định, nơi mà mọi người thường đi qua, hoặc nơi mà trẻ em có thể với tới. Nếu không, thiết bị có thể vô tình bị lật và gây thương tích.

⚠ THẬN TRỌNG: Khi đóng nắp, đẩy nắp thật chặt và đặt nút khóa xả vào vị trí khóa. Nếu không, có thể xảy ra thương tích bỏng khi có tai nạn rơi ngã.

1. Mở nắp trong khi nhấn cả hai nút mở nắp.
2. Rót lượng nước ngọt ấm được ưu tiên vào ấm đun nước. Sau đó đóng nắp lại.

⚠ CẢN TRỌNG: Đảm bảo rằng nút khóa xả nằm ở vị trí khóa. Nếu không, nước được đun sôi có thể vô tình tràn ra và gây thương tích bỏng.

⚠ CẢN TRỌNG: Không đổ đầy nước vượt quá vạch tối đa. Nếu không, nước được đun sôi có thể phụt ra và gây thương tích bỏng.

CHÚ Ý: Phòng ngừa cháy không nước, không bật thiết bị khi không có nước. Nếu không, có thể xảy ra hiện tượng mất màu hoặc trục trục.

► Hình 6

3. Đặt ấm đun nước vào để nguồn cấp điện.

► Hình 7

4. Nhấn công tắc nguồn.

Công tắc nguồn sáng lên màu cam với tiếng bip đơn, sau đó việc đun sôi sẽ bắt đầu.

► Hình 8: 1. Công tắc nguồn chính

⚠ CẢN TRỌNG: Không chạm vào hơi nước. Có nguy cơ thương tích bỏng.

► Hình 9

⚠ CẢN TRỌNG: Không chạm vào xung quanh đầu  và phần kim loại nằm trong hình trong suốt quá trình đun sôi hoặc một thời gian sau khi đun sôi. Có nguy cơ thương tích bỏng.

► Hình 10: 1. Phần kim loại có thể cực kỳ nóng

LƯU Ý: Nếu bạn nhấn công tắc nguồn ngay sau thao tác đun sôi, thiết bị có thể không hoạt động do sự bảo vệ chống lại nhiệt độ cao. Trong trường hợp này, hãy để thiết bị nguội đi, sau đó nhấn công tắc nguồn lại lần nữa.

Khi việc đun sôi hoàn tất, thiết bị sẽ tự động tắt với tiếng bip trong vài giây.

LƯU Ý: Khi bạn nhắc ấm đun nước hoặc để nguồn cấp điện khi đang đun sôi, thiết bị sẽ ngừng đun sôi và công tắc nguồn nhấp nháy màu cam.

— Nếu bạn trả ấm đun nước hoặc để nguồn cấp điện về khi công tắc nguồn đang nhấp nháy, thiết bị sẽ tự động khởi động lại việc đun sôi.

— Vài giây sau khi bạn nhắc ấm đun nước hoặc để nguồn cấp điện, thiết bị sẽ tắt.

LƯU Ý: Khi dung lượng pin yếu khi đang đun sôi, thiết bị sẽ tắt và công tắc nguồn nhấp nháy màu đỏ trong vài giây với ba tiếng bíp.

5. Nhấc ấm đun nước trong khi giữ tay xách của đế nguồn cấp điện.

► Hình 11

6. Rót nước.

⚠ CẢNH BÁO: Cần thận không để bị bỏng khi đổ nước được đun sôi.

Để tránh vô tình xả nước, ấm được cung cấp nút khóa xả. Nhấn nút khóa xả để rót nước.

► Hình 12

Di chuyển

⚠ CẢNH BÁO: Không di chuyển ấm đun nước với đế nguồn cấp điện khi đang làm nóng nước hoặc có nước được đun sôi trong ấm đun nước. Nếu không, có thể dẫn đến thương tích bỏng khi xảy ra tai nạn rơi ngã.

Khi di chuyển thiết bị, hãy giữ tay xách.

BẢO TRÌ

⚠ CẢNH BÁO: Tắt cả các phụ tùng nên được thay thế tại Trung tâm dịch vụ được ủy quyền.

⚠ THẬN TRỌNG: Hãy luôn chắc chắn rằng thiết bị đã được tắt, rút phích cắm và hộp pin đã được tháo ra trước khi cố gắng thực hiện việc kiểm tra hay bảo dưỡng.

⚠ THẬN TRỌNG: Đảm bảo ấm đun nước rỗng trước khi cố gắng thực hiện kiểm tra hoặc bảo dưỡng. Nếu không có thể xảy ra tai nạn.

► Hình 13

CHÚ Ý: Không được phép dùng xăng, ết xăng, dung môi, cồn hoặc hóa chất tương tự. Có thể xảy ra hiện tượng mất màu, biến dạng hoặc nứt vỡ.

CHÚ Ý: Không sử dụng máy rửa chén, máy sấy bát đĩa hoặc máy sấy tóc.

CHÚ Ý: Không sử dụng bột đánh bóng, chất tẩy trắng, bàn chải chà kim loại, bàn chải chà hóa chất, v.v...

CHÚ Ý: Không rửa ấm đun nước và đế nguồn cấp điện. Không làm ướt đầu nối nguồn cấp điện.

► Hình 14

Để đảm bảo ĐỘ AN TOÀN và ĐỘ TIN CẬY của sản phẩm, việc sửa chữa hoặc bất cứ thao tác bảo trì, điều chỉnh nào đều phải được thực hiện bởi các Trung tâm Dịch vụ Nhà máy hoặc Trung tâm được Makita Ủy quyền và luôn sử dụng các phụ tùng thiết bị thay thế của Makita.

Vệ sinh

Bên ngoài thiết bị

Sau khi thiết bị nguội đi, hãy vệ sinh bên ngoài của thiết bị bằng cách sử dụng quần áo sạch.

Nếu thiết bị rất bẩn, hãy sử dụng vải đã làm ẩm bằng nước xà phòng. Sau đó lau sạch nước bằng vải khô.

► Hình 15

Bên trong ấm đun nước

Tháo nắp bằng cách kéo nắp ra khỏi ấm đun nước như thể hiện trong hình.

► Hình 16

Súc sạch bằng nước, sau đó lau khô bên trong.

Bộ lọc

Tháo bộ lọc bằng cách kéo bộ lọc ra khỏi nắp như thể hiện trong hình.

Rửa bộ lọc, sau đó lau khô bộ lọc.

► Hình 17: 1. Bộ lọc

Đề lắp bộ lọc và nắp, hãy làm ngược lại quy trình tháo ra.

Loại bỏ cặn bên trong ấm đun nước

Trong quá trình sử dụng thiết bị, cặn nước sẽ tích tụ bên trong ấm đun nước. Cặn nước khiến việc đun sôi không hiệu quả. Nếu có thể thấy rõ cặn nước, hãy vệ sinh bên trong ấm đun nước bằng axit citric.

1. Mở nắp và tháo bộ lọc ra khỏi nắp.
2. Đổ nước lên đến vạch tối đa vào ấm đun nước.
3. Thêm 40 g (*1,4 oz) axit citric có bán trên thị trường vào nước và khuấy lên. Sau đó đóng nắp lại.
4. Đặt ấm đun nước lên đế nguồn cấp điện.
5. Nhấn công tắc nguồn.
6. Để ấm đun nước trong khoảng 1 tiếng sau khi đun sôi kết thúc.
7. Xả nước và súc bên trong ấm đun nước bằng nước.

8. Nếu bạn nếm được hoặc người thấy axit citric, chỉ cần đun sôi nước và xả nước đi.

Nếu khó loại bỏ bụi bẩn, hãy lặp lại các bước từ 2 đến 7.

9. Lau khô ấm đun nước và lắp bộ lọc trên nắp.

Cất giữ

Để ngăn hỏa hoạn hoặc bốc cháy, để thiết bị nguội hoàn toàn trước khi cất giữ. Không cất giữ pin đã xả điện trong thời gian dài, vì có thể rút ngắn tuổi thọ pin.

XỬ LÝ SỰ CỐ

Trước khi yêu cầu sửa chữa, đầu tiên hãy tự tiến hành kiểm tra của riêng bạn. Nếu bạn phát hiện vấn đề nào đó không được giải thích trong sách hướng dẫn sử dụng này, đừng cố tháo rời máy. Thay vào đó, hãy nhờ Trung tâm dịch vụ Makita được ủy quyền, luôn sử dụng bộ phận thay thế của Makita để sửa chữa.

Hiện tượng	Nguyên nhân có thể xảy ra	Biện pháp khắc phục
Không hoạt động	Hộp pin được lắp không đúng cách.	Lắp hộp pin như mô tả trong sách hướng dẫn này.
	Hộp pin đã cạn.	Sạc hộp pin.
Thiết bị tắt kèm theo tiếng bíp ngay sau khi bật thiết bị	Cảm biến nhiệt độ phát hiện nhiệt độ cao vì công tắc nguồn được nhấn ngay sau khi đun sôi.	Đặt thiết bị tắt trong vài phút để làm nguội thiết bị.
Thiết bị sẽ tắt với công tắc nguồn nhấp nháy màu cam ngay sau khi bật thiết bị	Điện cực của cảm biến nhiệt độ bị bẩn.	Lau sạch chất bẩn trên cảm biến nhiệt độ bằng vải khô.
	Đế nguồn cấp điện bị nghiêng hoặc đặt trên bề mặt không ổn định.	Đặt thiết bị lên bề mặt ổn định, thẳng và bằng phẳng.
Công tắc nguồn không ngừng nhấp nháy màu đỏ. (Và công tắc nguồn tắt khoảng 10 phút sau đó.)	Đầu nối nguồn cấp điện trên ấm đun nước và/hoặc đế nguồn cấp điện bị bẩn.	Tháo pin và lau sạch chất bẩn trên đầu nối nguồn cấp điện bằng vải khô.
Nước được đun sôi tràn ra	Nước được đổ đầy vượt quá vạch tối đa	Giảm nước dưới vạch tối đa.
	Bất cứ chất lỏng nào khác ngoài nước được đổ đầy trong ấm đun nước.	Không đun sôi bất cứ chất lỏng gì khác ngoài nước.
Mùi của nước được đun sôi	Có thể người thấy clo trong nước máy.	
	Mùi nhựa ngay sau khi mở bao bì sẽ biến mất dần theo thời gian.	
Những giọt nước trên đế nguồn cấp điện	Có thể xảy ra ngưng tụ sương trên thiết bị do hơi nước được đun sôi.	
Nước được đun sôi rò rỉ khi ấm đun nước bị nghiêng.	Có khe hở trên vòi. Ngay cả khi nút mở nắp nằm ở vị trí khóa, nước vẫn sẽ rò rỉ ra khi ấm đun nước bị nghiêng.	

PHỤ KIỆN TỰ CHỌN

⚠ THẬN TRỌNG: Các phụ kiện hoặc phụ tùng gắn thêm này được khuyến cáo sử dụng với thiết bị Makita của bạn theo như quy định trong hướng dẫn này. Việc sử dụng bất cứ phụ kiện hoặc phụ tùng gắn thêm nào khác đều có thể gây ra rỉ rỉ thương tích cho người. Chỉ sử dụng phụ kiện hoặc phụ tùng gắn thêm cho mục đích đã quy định sẵn của chúng.

Nếu bạn cần bất kỳ sự hỗ trợ nào để biết thêm chi tiết về các phụ tùng này, hãy hỏi Trung tâm Dịch vụ của Makita tại địa phương của bạn.

- Pin chính hãng của Makita và bộ sạc được ủy quyền của Makita

LƯU Ý: Một số mục trong danh sách có thể được bao gồm trong gói dụng cụ làm phụ kiện tiêu chuẩn. Các mục này ở mỗi quốc gia có thể khác nhau.

คำเตือน

- สำหรับผู้ใช้ในยุโรป:
เด็กอายุตั้งแต่ 8 ปีขึ้นไปสามารถใช้งานเครื่องใช้นี้ได้ หากได้รับคำแนะนำการใช้งานอย่างปลอดภัยและเข้าใจถึงอันตรายที่อาจเกิดขึ้น ผู้ที่ความสะอาดและบำรุงรักษาเครื่องจะต้องไม่ใช่เด็ก เว้นแต่ว่าเด็กนั้นจะมีอายุมากกว่า 8 ปี และอยู่ในความดูแลของผู้ใหญ่ เก็บเครื่องใช้และสายไฟของเครื่องใช้ให้พ้นมือเด็กอายุต่ำกว่า 8 ปี บุคคลที่มีลักษณะทุพพลภาพ มีปัญหาในเรื่องของสภาพจิต หรือขาดประสบการณ์และความรู้สามารถใช้งานเครื่องใช้นี้ได้ หากได้รับคำแนะนำการใช้งานอย่างปลอดภัยและเข้าใจถึงอันตรายที่อาจเกิดขึ้น
ไม่ควรให้เด็กเล่นกับเครื่องมือนี้
- สำหรับผู้ใช้ในพื้นที่อื่นนอกเหนือจากยุโรป:
อุปกรณ์นี้ไม่ได้ออกแบบมาเพื่อให้บุคคล (รวมถึงเด็ก) ที่มีความบกพร่องทางร่างกาย การรับรู้ทางสติ หรือทางจิตใจ หรือขาดประสบการณ์และความรู้เกี่ยวกับการใช้งานใช้ เว้นแต่ได้รับคำแนะนำการใช้งานอย่างปลอดภัยโดยบุคคลที่รับผิดชอบความปลอดภัยของพวกเขา ควรดูแลเด็กอย่างใกล้ชิดเพื่อป้องกันไม่ให้เด็กเล่นอุปกรณ์นี้
- โปรดอ้างอิงบท “การบำรุงรักษา” สำหรับรายละเอียดข้อควรระวังในระหว่างการซ่อมบำรุง
- โปรดอ้างอิงบท “ข้อมูลจำเพาะ” สำหรับอ้างอิงประเภทแบตเตอรี่
- โปรดอ้างอิงส่วน “การใส่หรือการถอดตลับแบตเตอรี่” สำหรับวิธีถอดหรือติดตั้งแบตเตอรี่
- เมื่อกำจัดตลับแบตเตอรี่ ให้ถอดตลับแบตเตอรี่ออกจากเครื่องมือและกำจัดในสถานที่ที่ปลอดภัย ปฏิบัติตามข้อบังคับเกี่ยวกับการกำจัดแบตเตอรี่ที่บังคับใช้ในท้องถิ่น
- หากไม่ใช้เครื่องมือเป็นระยะเวลาานาน จะต้องถอดแบตเตอรี่ออกจากเครื่องมือ
- อย่าลัดวงจรตลับแบตเตอรี่
- เครื่องใช้ที่มีจุดประสงค์เพื่อใช้ในครัวเรือนและการใช้งานอื่นๆ ที่คล้ายคลึงกัน เช่น
 - พื้นที่ครัวสำหรับพนักงานในร้านค้า สำนักงาน หรือสถานที่ทำงานอื่นๆ
 - บ้านไร่
 - การใช้งานสำหรับลูกค้าโรงแรม โมเต็ล หรือที่พักประเภทอื่นๆ
 - บริการที่ที่พักประเภทห้องพักร่วมอาหารเช้า
- เพื่อป้องกันไม่ให้เกิดอัคคีภัยหรือไฟฟ้าช็อต ห้ามจุ่มเครื่องใช้และแบตเตอรี่ลงในน้ำหรือของเหลวอื่นๆ
- ห้ามเติมน้ำในเครื่องใช้จนล้น น้ำเดือดอาจล้นออกมาและก่อให้เกิดการบาดเจ็บได้
- คำเตือน: ห้ามเปิดฝาปิดขณะที่น้ำกำลังเดือด
- เครื่องใช้นี้เป็นเครื่องใช้ที่ทำงานด้วยแบตเตอรี่ โดยจะต้องถอดแบตเตอรี่จากเครื่องใช้ก่อนมาชาร์จ
- จะต้องถอดแบตเตอรี่แบบชาร์จซ้ำได้ออกจากเครื่องใช้ก่อนชาร์จ
- จะต้องใส่แบตเตอรี่โดยหันขั้วให้อยู่ในด้านที่ถูกต้อง
- จะต้องถอดแบตเตอรี่ที่หมดประจุแล้วออกจากเครื่องใช้และกำจัดอย่างปลอดภัย
- หลีกเลี่ยงการทำน้ำหนักใส่ขั้วต่อแทนจ่ายกำลังหรือขั้วแบตเตอรี่
- เครื่องใช้นี้คือกาสำหรับต้มน้ำ ซึ่งอาจได้รับบาดเจ็บหากใช้งานผิดจุดประสงค์

ข้อมูลจำเพาะ

รุ่น:	DKT360
แรงดันไฟฟ้าสูงสุด	D.C. 36 V
ความจุ	0.8 L
ขนาด (ยาว x กว้าง x สูง)	233 x 263 x 307 mm (ไม่รวมตลับแบตเตอรี่)
น้ำหนักสุทธิ *1 (น้ำหนักรวมของก้ามตัดน้ำและ แท่นจ่ายกำลัง)	2.7 - 3.4 kg (รวมตลับแบตเตอรี่)
น้ำหนักสุทธิ (เฉพาะก้ามตัดน้ำ)	1.0 kg
น้ำหนักสุทธิ (เฉพาะแท่นจ่ายกำลัง)	1.0 kg (ไม่รวมตลับแบตเตอรี่)
ระยะเวลาในการตัดน้ำเดือด *2	ประมาณ 8 min (เมื่อตัดน้ำ 0.8 L อุณหภูมิ 23 °C ที่อุณหภูมิแวดล้อม 23 °C)

*1 น้ำหนักรวมทั้งต่ำที่สุดและสูงที่สุดของก้าน้ำ แท่นจ่ายกำลัง และตลับแบตเตอรี่จะแสดงอยู่ในตาราง

*2 ค่าอาจแตกต่างกันออกไป ขึ้นอยู่กับประเภทแบตเตอรี่ สถานะการชาร์จ และสภาวะในการใช้งาน

- เนื่องจากการค้นคว้าวิจัยและพัฒนาอย่างต่อเนื่อง ข้อมูลจำเพาะในเอกสารฉบับนี้อาจเปลี่ยนแปลงได้โดยไม่ต้องแจ้งให้ทราบล่วงหน้า
- ข้อมูลจำเพาะอาจแตกต่างกันไปในแต่ละประเทศ

ปริมาณน้ำที่สามารถต้มได้

ตลับแบตเตอรี่ (ชาร์จจนเต็ม)	ปริมาณน้ำที่สามารถต้มได้*
BL1815N x 2	0.3 L
BL1820B x 2	0.5 L
BL1830B x 2	1.0 L
BL1840B x 2	1.1 L
BL1850B x 2	1.4 L
BL1860B x 2	1.7 L
PDC1200	12.0 L

* เมื่อตัดน้ำอุณหภูมิ 23 °C ที่อุณหภูมิแวดล้อม 23 °C

หมายเหตุ: ปริมาณนี้เป็นปริมาณโดยประมาณ และอาจแตกต่างกันออกไป ขึ้นอยู่กับประเภทแบตเตอรี่ สถานะการชาร์จ และสภาวะในการใช้งาน

ดัดแปลงแบตเตอรี่และเครื่องชาร์จที่ใช้ได้

ดัดแปลงแบตเตอรี่	BL1815N / BL1820B / BL1830B / BL1840B / BL1850B / BL1860B
เครื่องชาร์จ	DC18RC / DC18RD / DC18RE / DC18SD / DC18SE / DC18SF / DC18SH

- ดัดแปลงแบตเตอรี่และเครื่องชาร์จบางรายการที่แสดงอยู่ด้านบนอาจไม่มีวางจำหน่ายขึ้นอยู่กับภูมิภาคที่คุณอาศัยอยู่

คำเตือน: ใช้ดัดแปลงแบตเตอรี่และเครื่องชาร์จที่ระบุไว้ข้างบนเท่านั้น การใช้ดัดแปลงแบตเตอรี่และเครื่องชาร์จประเภทอื่นอาจก่อให้เกิดความเสี่ยงที่จะได้รับบาดเจ็บและ/หรือเกิดไฟไหม้

แหล่งจ่ายไฟแบบเชื่อมต่อสายไฟที่แนะนำ

ชุดต้นกำลังแบบพกพา	PDC1200
--------------------	---------

- ชุดแบตเตอรี่แบบต่อสายไฟที่ระบุไว้ข้างต้นอาจไม่มีจำหน่ายในพื้นที่ที่คุณอาศัย
- อ่านคำแนะนำและข้อควรระวังที่ระบุไว้ ก่อนใช้งานชุดแบตเตอรี่แบบต่อสายไฟ

สัญลักษณ์

ต่อไปนี้เป็นสัญลักษณ์ที่อาจใช้สำหรับอุปกรณ์ โปรดศึกษาความหมายของสัญลักษณ์ให้เข้าใจก่อนการใช้งาน



อ่านคู่มือการใช้งาน



คำเตือน: พื้นผิวร้อน มีความเสี่ยงที่จะลวกผิวได้ ห้ามสัมผัสจนกว่าจะเย็นลง



NH-MH
Li-ion

สำหรับประเทศในสหภาพยุโรปเท่านั้น เนื่องจากในอุปกรณ์มีส่วนประกอบอันตราย ขยะจำพวกอุปกรณ์ไฟฟ้าและอิเล็กทรอนิกส์ แบตเตอรี่ และหม้อแบตเตอรี่จึงอาจส่งผลกระทบต่อสิ่งแวดล้อมและสุขภาพของมนุษย์ในเชิงลบ

อย่าทิ้งเครื่องใช้ไฟฟ้าและอิเล็กทรอนิกส์หรือแบตเตอรี่ร่วมกับวัสดุเหลือทิ้งในครัวเรือน!

เพื่อให้เป็นไปตามกฎระเบียบของยุโรปว่าด้วยขยะจำพวกอุปกรณ์ไฟฟ้าและอิเล็กทรอนิกส์ และหม้อสะสมไฟฟ้าและแบตเตอรี่ รวมถึงการบังคับใช้ตามกฎหมายภายในประเทศ ควรมีการจัดเก็บขยะจำพวกอุปกรณ์ไฟฟ้า แบตเตอรี่ และหม้อสะสมไฟฟ้าแยกต่างหากและส่งไปยังจุดรับขยะต่างหากในเขตเทศบาลซึ่งมีการดำเนินการตามระเบียบว่าด้วยการดูแลสิ่งแวดล้อม

โดยระบุด้วยสัญลักษณ์เส้นคาดขวางรูปถังขยะแบบมีล้อไว้บนอุปกรณ์



สำหรับประเทศในสหภาพยุโรปเท่านั้น การกำจัดผลิตภัณฑ์อย่างถูกต้อง เครื่องหมายนี้บ่งบอกว่าไม่ควรกำจัดผลิตภัณฑ์นี้กับของเสียในครัวเรือนอื่นๆ ทั่วสหภาพยุโรป เพื่อป้องกันอันตรายที่อาจเกิดขึ้นต่อสิ่งแวดล้อมหรือสุขภาพของมนุษย์จากการกำจัดของเสียที่ไม่ได้รับการควบคุม ให้รีไซเคิลผลิตภัณฑ์ด้วยความรับผิดชอบเพื่อส่งเสริมการนำทรัพยากรวัสดุกลับมาใช้ใหม่อย่างยั่งยืน เมื่อต้องการส่งคืนอุปกรณ์ที่ใช้แล้ว โปรดใช้ระบบการคืนและการเก็บรวบรวม หรือติดต่อผู้แทนจำหน่ายที่จำหน่ายผลิตภัณฑ์นี้หรือผู้แทนจำหน่ายที่สามารถนำผลิตภัณฑ์นี้ไปรีไซเคิลได้อย่างปลอดภัยต่อสิ่งแวดล้อม

เนื่องจากในอุปกรณ์มีส่วนประกอบอันตราย อุปกรณ์ไฟฟ้าและอิเล็กทรอนิกส์ที่ใช้แล้วจึงอาจส่งผลกระทบต่อสิ่งแวดล้อมและสุขภาพของมนุษย์ในเชิงลบ

จุดประสงค์การใช้งาน

เครื่องใช้นี้มีจุดประสงค์เพื่อตัดมัน้ำ

คำเตือนด้านความปลอดภัย

คำเตือนด้านความปลอดภัยของก้ามน้ำไร้สาย

คำเตือน: ข้อควรจำ โปรดอ่านคำเตือนด้านความปลอดภัยและคำแนะนำทั้งหมดอย่างละเอียดก่อนใช้งาน การไม่ปฏิบัติตามคำเตือนและคำแนะนำดังกล่าวอาจส่งผลให้ไฟฟ้าช็อต ไฟไหม้ และ/หรือได้รับบาดเจ็บร้ายแรง

- ห้ามใช้อุปกรณ์เสริมใดๆ ที่ไม่ได้แนะนำโดยผู้ผลิต มิเช่นนั้นอาจก่อให้เกิดเหตุไม่คาดคิด
- ห้ามสัมผัสพื้นผิวที่ร้อน พื้นผิวจะมีความร้อนขณะใช้งาน
- อย่าใช้งานเครื่องใช้ใกล้กับแหล่งความร้อน (เตาไฟ ฯลฯ)
- วางเครื่องใช้บนพื้นผิวที่ราบเสมอกัน
- ห้ามปิดปากกาขณะต้มน้ำ ใอน้ำจะไม่สามารถระบายออกมาได้ และอาจก่อให้เกิดการทำงานผิดปกติหรือการบาดเจ็บ
- ปล่อยให้เครื่องใช้เย็นลงก่อนทำความสะอาด ไม่เช่นนั้นอาจทำให้โดนลวกได้
- ระมัดระวังอย่าวางเครื่องใช้ในแนวนอนขณะที่ยังมีน้ำบรรจุอยู่ การลื่นไถลปิดปากกาไม่ได้กั้นน้ำหกอย่างสมบูรณ์ น้ำอาจหกออกจากกา แม้ว่าฝาจะล็อกฝาปิดปากกา
- เว้นระยะในการวางเครื่องใช้เพื่อไม่ให้ผนังหรือเฟอร์นิเจอร์โดนไอน้ำ ไม่เช่นนั้นอาจส่งผลให้เกิดลื่นลื่น กระจก การเสียรูป หรือรอยแตกได้
- ต้มเฉพาะน้ำเท่านั้น ห้ามต้มของเหลวอย่างอื่นที่ไม่ใช่ น้ำ เช่น นม ชา ซุป หรืออื่นๆ ไม่เช่นนั้นของเหลวที่ต้มอาจล้นออกมาและก่อให้เกิดการบาดเจ็บ หรือเครื่องใช้อาจสกปรกหรือทำงานผิดปกติได้
- ห้ามใส่วัตถุอื่นที่ไม่ใช่น้ำลงในก้ามต้มน้ำ เช่น ขวด ถ้วย น้ำ หรืออื่นๆ ไม่เช่นนั้นน้ำอาจล้นออกมาและก่อให้เกิดการบาดเจ็บ หรือเครื่องใช้อาจสกปรกหรือทำงานผิดปกติได้

คำเตือน: อย่านำความไม่ระมัดระวังหรือความคุ้นเคยกับผลิตภัณฑ์ (จากการใช้งานซ้ำหลายครั้ง) อยู่เหนือการปฏิบัติตามกฎเกณฑ์ด้านความปลอดภัยในการใช้งานผลิตภัณฑ์อย่างเคร่งครัด การใช้งานอย่างไม่เหมาะสมหรือการไม่ปฏิบัติตามกฎเกณฑ์ด้านความปลอดภัยในคู่มือการใช้งานนี้อาจทำให้ได้รับบาดเจ็บร้ายแรง

คำเตือนด้านความปลอดภัยสำหรับเครื่องใช้ที่ทำงานด้วยแบตเตอรี่

การใช้งานและการดูแลรักษาเครื่องใช้ที่ทำงานด้วยแบตเตอรี่

- ป้องกันไม่ให้เกิดการใช้งานโดยไม่ตั้งใจ ตรวจสอบให้แน่ใจว่าสวิตช์อยู่ในตำแหน่งปิดก่อนติดตั้งชุดแบตเตอรี่หรือทำการยกหรือเคลื่อนย้ายเครื่องมือ การเคลื่อนย้ายเครื่องมือโดยที่นิ้วมือของคุณอยู่บนสวิตช์หรือการจ่ายไฟแก่เครื่องมือโดยที่สวิตช์เปิดอยู่จะทำให้เกิดอุบัติเหตุได้
- ถอดชุดแบตเตอรี่ออกจากเครื่องก่อนทำการปรับเปลี่ยน เปลี่ยนอุปกรณ์เสริม หรือจัดเก็บเครื่องใช้ไฟฟ้า มาตราการความปลอดภัยเชิงป้องกันดังกล่าวจะลดความเสี่ยงในการเริ่มใช้งานเครื่องมือโดยไม่ตั้งใจ
- ชาร์จไฟใหม่ด้วยเครื่องชาร์จที่ระบุโดยผู้ผลิตเท่านั้น เครื่องชาร์จที่เหมาะสมสำหรับชุดแบตเตอรี่ประเภทหนึ่ง อาจเสี่ยงที่จะเกิดไฟไหม้หากนำไปใช้กับชุดแบตเตอรี่อีกประเภทหนึ่ง
- ใช้อุปกรณ์กับชุดแบตเตอรี่ที่กำหนดไว้โดยเฉพาะเท่านั้น การใช้ชุดแบตเตอรี่ประเภทอื่นอาจทำให้เสี่ยงที่จะได้รับบาดเจ็บและเกิดไฟไหม้
- เมื่อไม่ใช้งานชุดแบตเตอรี่ ให้เก็บห่างจากวัตถุที่เป็นโลหะอื่นๆ เช่น คลิปหนีบกระดาษ เหรียญ กุญแจ กรรไกรตัดเล็บ สกรู หรือวัตถุที่เป็นโลหะขนาดเล็กอื่นๆ ที่สามารถเชื่อมต่อขั้วหนึ่งกับอีกขั้วหนึ่งได้ การลัดวงจรขั้วแบตเตอรี่อาจทำให้อ่อนจัดหรือเกิดไฟไหม้
- ในกรณีที่ใช้งานไม่ถูกต้อง อาจมีของเหลวไหลออกจากแบตเตอรี่ ให้หลีกเลี่ยงการสัมผัส หากสัมผัสโดนของเหลวโดยไม่ตั้งใจ ให้ล้างออกด้วยน้ำ หากของเหลวกระเด็นเข้าตา ให้รีบไปพบแพทย์ ของเหลวที่ไหลออกจากแบตเตอรี่อาจทำให้ผิวหนังระคายเคืองหรือไหม้
- ห้ามใช้ชุดแบตเตอรี่หรืออุปกรณ์ที่ชำรุดหรือมีการดัดแปลง แบตเตอรี่ที่เสียหายหรือมีการแก้ไขอาจทำให้เกิดสิ่งที่ไม่พึงประสงค์ เช่น ไฟไหม้ ระเบิด หรือเสี่ยงต่อการบาดเจ็บ
- ห้ามให้ชุดแบตเตอรี่หรืออุปกรณ์ใกล้กับไฟ หรือบริเวณที่มีอุณหภูมิสูงเกิน หากโดนไฟหรืออุณหภูมิสูงเกิน 130 °C อาจทำให้เกิดการระเบิดได้

9. กรุณาปฏิบัติตามคำแนะนำสำหรับการชาร์จไฟ และห้ามชาร์จชุดแบตเตอรี่หรือเครื่องใช้ในบริเวณที่มีอุณหภูมินอกเหนือไปจากที่ระบุในคำแนะนำ การชาร์จไฟที่ไม่เหมาะสม หรืออุณหภูมิออกเหนือไปจากช่วงอุณหภูมิที่ระบุในคำแนะนำอาจทำให้แบตเตอรี่เสียหายและเป็นการเพิ่มความเสี่ยงในการเกิดไฟไหม้
10. ให้รับบริการซ่อมโดยผู้ซ่อมที่ผ่านการรับรอง โดยใช้ชิ้นส่วนทดแทนที่เหมือนกันเท่านั้น เพราะจะทำให้การใช้ผลิตภัณฑ์มีความปลอดภัย
11. ห้ามดัดแปลงหรือพยายามซ่อมเครื่องมือหรือชุดแบตเตอรี่ด้วยตนเอง ยกเว้นทำตามคำแนะนำในการใช้งานและการดูแลรักษาที่ระบุไว้ในคู่มือการใช้งานและการดูแลรักษา
8. อย่าถอดอะไหล่ วัตถุประสงค์ ขั้วง หรือทำดัลับแบตเตอรี่หล่นพื้น หรือกระแทกดัลับแบตเตอรี่กับวัตถุของแข็ง การกระทำดังกล่าวอาจส่งผลให้เกิดไฟไหม้ ความร้อนที่สูงเกินไป หรือระเบิดได้
9. ห้ามใช้แบตเตอรี่ที่เสียหาย
10. แบตเตอรี่ลิเทียมไอออนที่มีมาให้เห็นเป็นไปตามข้อกำหนดของ Dangerous Goods Legislation สำหรับการขนส่งเพื่อการพาณิชย์ เช่น โดยบุคคลที่สาม ตัวแทนขนส่งสินค้า จะต้องตรวจสอบข้อกำหนดพิเศษในด้านการบรรจุหีบห่อหรือการติดป้ายสินค้าในการเตรียมสินค้าที่จะขนส่ง ให้ปรึกษาผู้เชี่ยวชาญด้านวัตถุอันตราย โปรดตรวจสอบข้อกำหนดในประเทศที่อาจมีรายละเอียดอื่นๆ เพิ่มเติม ให้ติดเทปหรือปิดหน้าสัมผัสและห่อแบตเตอรี่ในลักษณะที่แบตเตอรี่จะไม่เคลื่อนที่ไปมาในหีบห่อ

คำแนะนำเพื่อความปลอดภัยที่สำคัญสำหรับดัลับแบตเตอรี่

1. ก่อนใช้งานดัลับแบตเตอรี่ ให้อ่านคำแนะนำและเครื่องหมายเตือนทั้งหมดบน (1) เครื่องชาร์จแบตเตอรี่ (2) แบตเตอรี่ และ (3) ตัวผลิตภัณฑ์ที่ใช้แบตเตอรี่
2. อย่าถอดแยกชิ้นส่วนหรือปรับเปลี่ยนดัลับแบตเตอรี่เนื่องจากอาจทำให้เกิดไฟไหม้ ความร้อนที่สูงเกินไป หรือระเบิดได้
3. หากระยะเวลาที่เครื่องทำงานสั้นเกินไป ให้หยุดใช้งานทันที เนื่องจากอาจมีความเสี่ยงที่จะร้อนจัด ไหม้หรือระเบิดได้
4. หากสารละลายอิเล็กโทรไลต์กระเด็นเข้าตา ให้ล้างออกด้วยน้ำเปล่าและรีบไปพบแพทย์ทันที เนื่องจากอาจทำให้ตาบอด
5. ห้ามลัดวงจรดัลับแบตเตอรี่:
 - (1) ห้ามแตะขั้วกับวัตถุที่เป็นสื่อไฟฟ้าใดๆ
 - (2) หลีกเลี่ยงการเก็บดัลับแบตเตอรี่ไว้ในภาชนะร่วมกับวัตถุที่เป็นโลหะ เช่น กรรไกรตัดเล็บ เหรียญ ฯลฯ
 - (3) อย่าให้ดัลับแบตเตอรี่ถูกน้ำหรือฝน แบตเตอรี่ลัดวงจรอาจทำให้เกิดการไหลของกระแสไฟฟ้า ร้อนจัด ไหม้หรือเสียหายได้
6. ห้ามจัดเก็บหรือใช้เครื่องใช้และดัลับแบตเตอรี่ในพื้นที่ที่มีอุณหภูมิตั้งแต่ 50 °C (122 °F) ขึ้นไป
7. ห้ามเผาดัลับแบตเตอรี่ทิ้ง แม้ว่าแบตเตอรี่จะเสียหายจนใช้การไม่ได้หรือเสื่อมสภาพแล้ว ดัลับแบตเตอรี่อาจจะระเบิดและทำให้เกิดไฟไหม้ได้
11. เมื่อกำจัดดัลับแบตเตอรี่ ให้ถอดดัลับแบตเตอรี่ออกจากเครื่องใช้และกำจัดในสถานที่ที่ปลอดภัย ปฏิบัติตามข้อบังคับเกี่ยวกับการกำจัดแบตเตอรี่ที่บังคับใช้ในท้องถิ่น
12. ใช้แบตเตอรี่กับผลิตภัณฑ์ที่ระบุโดย Makita เท่านั้น การติดตั้งแบตเตอรี่ในผลิตภัณฑ์ที่ไม่ใช่ตามที่ระบุอาจทำให้เกิดไฟไหม้ ความร้อนสูง ระเบิด หรืออิเล็กทรอนิกส์รั่วไหลได้
13. หากไม่ได้ใช้อุปกรณ์เป็นระยะเวลานาน จะต้องถอดแบตเตอรี่ออกจากอุปกรณ์
14. ในระหว่างและหลังการใช้งาน ดัลับแบตเตอรี่อาจร้อนซึ่งอาจลวกผิวหรือทำให้ผิวหนังไหม้ที่อุณหภูมิต่ำได้ โปรดระมัดระวังในการจัดการกับแบตเตอรี่ที่ร้อน
15. ห้ามสัมผัสขั้วของเครื่องใช้ทันทีหลังใช้งาน เนื่องจากเครื่องใช้มีความร้อนสูงและทำให้โดนลวกได้
16. อย่าปล่อยให้เศษวัสดุ ฝุ่นผง หรือดินเข้าไปติดอยู่ในขั้ว รู และร่องของดัลับแบตเตอรี่ การกระทำเช่นนี้อาจส่งผลให้ประสิทธิภาพการทำงานต่ำลงหรือทำให้เครื่องใช้หรือดัลับแบตเตอรี่พังได้
17. ห้ามใช้งานดัลับแบตเตอรี่ใกล้สายไฟฟ้าแรงสูง เว้นเสียแต่เครื่องใช้จะรองรับการใช้งานใกล้สายไฟฟ้าแรงสูง การกระทำเช่นนี้อาจส่งผลให้เครื่องใช้หรือดัลับแบตเตอรี่ทำงานผิดปกติหรือพังได้
18. เก็บแบตเตอรี่ให้ห่างจากเด็ก

ปฏิบัติตามคำแนะนำเหล่านี้

⚠ ข้อควรระวัง: ใช้เฉพาะแบตเตอรี่ของแท้ของ Makita เท่านั้น การใช้แบตเตอรี่ที่ไม่ใช่แบตเตอรี่ของแท้ของ Makita หรือแบตเตอรี่ที่มีการปรับเปลี่ยน อาจส่งผลให้แบตเตอรี่ระเบิดซึ่งทำให้เกิดไฟไหม้ การบาดเจ็บ และความเสียหายได้ นอกจากนี้ ยังทำให้การรับประกันเครื่องใช้และเครื่องชาร์จของ Makita โดย Makita เป็นโมฆะด้วย

เคล็ดลับในการรักษาอายุการใช้งานของแบตเตอรี่ให้ยาวนานที่สุด

1. ชาร์จลับแบตเตอรี่ก่อนที่ไฟจะหมด เมื่อพบว่ากำลังไฟที่จ่ายไปยังเครื่องใช้ต่ำลง จะต้องหยุดใช้งานเครื่องใช้และชาร์จลับแบตเตอรี่เสมอ
2. อย่าชาร์จลับแบตเตอรี่ที่มีไฟเต็มแล้ว การชาร์จประจุไฟฟ้ามักเกินไปอาจจะทำให้อายุการใช้งานของดัลล์แบตเตอรี่สั้นลง
3. ชาร์จประจุไฟฟ้าดัลล์แบตเตอรี่ในห้องที่มีอุณหภูมิระหว่าง 10 °C - 40 °C ปล่อยให้ดัลล์แบตเตอรี่เย็นลงก่อนที่จะชาร์จไฟ
4. เมื่อไม่ได้ใช้งานดัลล์แบตเตอรี่ ให้ถอดจากเครื่องใช้หรือเครื่องชาร์จ
5. ชาร์จไฟดัลล์แบตเตอรี่หากคุณไม่ต้องการใช้เป็นเวลานาน (เกินกว่าหกเดือน)

คำอธิบายชิ้นส่วนต่างๆ

ภาคตัดหน้า

► หมายเลข 1

1	ปากกา	2	ฝาปิด
3	ปุ่มล๊อคฝาปิดปากกา	4	ปุ่มเปิดฝา
5	มือจับ	6	เส้นระดับน้ำสูงสุด
7	สเกลบอกระดับน้ำ	8	ขั้วต่อแท่นจ่ายกำลัง (ด้านล่าง)

แท่นจ่ายกำลัง

► หมายเลข 2

9	มือจับสำหรับถือ	10	เซนเซอร์จับอุณหภูมิ
11	ขั้วต่อแท่นจ่ายกำลัง	12	สวิตช์ไฟ
13	ดัลล์แบตเตอรี่	14	ส่วนตรวจจับกราวด์

คำอธิบายการทำงาน

⚠ ข้อควรระวัง: ตรวจสอบให้แน่ใจเสมอว่าปิดสวิตช์เครื่องใช้และนำดัลล์แบตเตอรี่ออกแล้วก่อนทำการปรับหรือตรวจสอบฟังก์ชันบนเครื่องใช้

การใส่หรือการถอดดัลล์แบตเตอรี่

⚠ ข้อควรระวัง: ปิดสวิตช์เครื่องใช้ก่อนใส่หรือถอดดัลล์แบตเตอรี่ออกเสมอ

⚠ ข้อควรระวัง: จับเครื่องใช้และดัลล์แบตเตอรี่ให้แน่นเมื่อใส่หรือถอดดัลล์แบตเตอรี่ หากไม่จับเครื่องใช้และดัลล์แบตเตอรี่ให้แน่นอาจทำให้เครื่องใช้และดัลล์แบตเตอรี่ลื่นหลุดออกจากมือ ส่งผลให้เครื่องใช้และดัลล์แบตเตอรี่เสียหาย รวมถึงส่งผลให้ได้รับบาดเจ็บได้

การถอดดัลล์แบตเตอรี่ออก ให้เลื่อนดัลล์แบตเตอรี่ออกจากเครื่องใช้ในขณะที่ยืดปุ่มที่อยู่ด้านบนหน้าดัลล์ไปด้วย

การติดตั้งดัลล์แบตเตอรี่ ให้จัดตำแหน่งลิ้นของดัลล์แบตเตอรี่ให้ตรงกับร่องของเครื่อง แล้วเลื่อนเข้าที่ ติดตั้งดัลล์แบตเตอรี่เข้าจนสุดจนกระทั่งได้ยินเสียงคลิกล็อคเข้าที่

► หมายเลข 3: 1. ปุ่ม 2. ดัลล์แบตเตอรี่

⚠ ข้อควรระวัง: ติดตั้งดัลล์แบตเตอรี่เข้าจนสุดเสมอ ไม่เช่นนั้น ดัลล์แบตเตอรี่อาจร่วงหล่นออกจากเครื่องใช้โดยไม่ได้ตั้งใจ ซึ่งส่งผลให้คุณหรือผู้ที่อยู่รอบข้างคุณได้รับบาดเจ็บได้







⚠ ข้อควรระวัง: อย่าฝืนติดตั้งดัลล์แบตเตอรี่โดยใช้แรงมากเกินไป หากดัลล์แบตเตอรี่ไม่เลื่อนเข้าไปโดยง่าย แสดงว่าใส่ไม่ถูกต้อง

หมายเหตุ: เครื่องใช้จะไม่ทำงาน หากใช้ดัลล์แบตเตอรี่เพียงอันเดียว

การระบุระดับพลังงานแบตเตอรี่ที่เหลืออยู่

- **หมายเลข 4:** 1. ไฟแสดงสถานะแบตเตอรี่ 2. ปุ่มตรวจสอบ
ตรวจสอบ

กดปุ่ม ตรวจสอบ เพื่อดูปริมาณแบตเตอรี่ที่เหลือ ไฟแสดงสถานะแบตเตอรี่จะตรงตามแบตเตอรี่แต่ละลูก















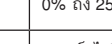

สถานะของไฟแสดงสถานะแบตเตอรี่			ความจุ แบตเตอรี่ที่ เหลืออยู่
 สว่าง	 ดับ	 กระพริบ	
			50% ถึง 100%
			20% ถึง 50%
			0% ถึง 20%
			ชาร์จ แบตเตอรี่

การระบุระดับพลังงานแบตเตอรี่ที่เหลืออยู่

สำหรับดัลบีแบตเตอรี่ที่มีตัวแสดงสถานะเท่านั้น

- **หมายเลข 5:** 1. ไฟแสดงสถานะ 2. ปุ่มตรวจสอบ

กดปุ่ม ตรวจสอบ บนดัลบีแบตเตอรี่เพื่อดูปริมาณแบตเตอรี่ที่เหลือ ไฟแสดงสถานะจะสว่างขึ้นเป็นเวลาสองสามวินาที

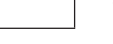
ไฟแสดงสถานะ			แบตเตอรี่ที่ เหลือ
 ไฟสว่าง	 ดับ	 กระพริบ	
			75% ถึง 100%
			50% ถึง 75%
			25% ถึง 50%
			0% ถึง 25%
			ชาร์จไฟ แบตเตอรี่
			แบตเตอรี่อาจ จะเสีย
			

หมายเหตุ: ขึ้นอยู่กับสภาพการใช้งานและอุณหภูมิ โดยรอบ การแสดงสถานะอาจจะแตกต่างจากปริมาณแบตเตอรี่จริงเล็กน้อย

หมายเหตุ: ไฟแสดงสถานะดวงแรก (ซ้ายสุด) จะกะพริบเมื่อระบบป้องกันแบตเตอรี่ทำงาน

ระบบป้องกันเครื่องใช้/แบตเตอรี่

เครื่องใช้และแบตเตอรี่มีระบบป้องกัน ระบบนี้จะตัดไฟที่ส่งไปยังมอเตอร์โดยอัตโนมัติเพื่อยืดอายุเครื่องใช้และแบตเตอรี่ เครื่องใช้นี้จะหยุดทำงานโดยอัตโนมัติในระหว่างการทำงานหากเครื่องใช้หรือแบตเตอรี่อยู่ในสภาวะดังต่อไปนี้

- การป้องกันการทำงานหนักเกินไป: เมื่อเครื่องใช้หรือแบตเตอรี่ทำงานในลักษณะที่มีการดึงให้กระแสไฟสูงผิดปกติ เครื่องใช้จะหยุดทำงานโดยอัตโนมัติโดยไม่มีสัญญาณใดๆ ในสถานการณ์เช่นนี้ ให้ปิดเครื่องใช้และหยุดการใช้ที่จะทำให้เครื่องใช้ทำงานหนักเกินไป จากนั้นให้เปิดเครื่องใช้เพื่อเริ่มใช้งานอีกครั้ง
- การป้องกันการเกิดความร้อนสูงเกินไป: เมื่อเครื่องใช้หรือแบตเตอรี่เกิดความร้อนสูงเกินไป เครื่องใช้จะหยุดทำงานโดยอัตโนมัติ ปล่อยให้เครื่องใช้เย็นลงก่อนเปิดเครื่องใช้ครั้ง
- การป้องกันการปล่อยประจุออกมากเกินไป: เมื่อความจุแบตเตอรี่เหลือน้อย เครื่องใช้จะหยุดทำงานโดยอัตโนมัติ หากเครื่องใช้ไม่ทำงานแม้ว่าจะเปิดสวิตช์แล้ว ให้ถอดดัลบีแบตเตอรี่ออกจากเครื่องใช้ แล้วชาร์จดัลบีแบตเตอรี่

การป้องกันจากสาเหตุอื่นๆ

ระบบป้องกันได้รับการออกแบบมาเพื่อสาเหตุอื่นๆ ที่อาจสร้างความเสียหายต่อเครื่องใช้และทำให้เครื่องใช้หยุดทำงานโดยอัตโนมัติ ดำเนินการตามขั้นตอนดังต่อไปนี้ทุกขั้นตอนเพื่อกำจัดสาเหตุออกไป เมื่อเครื่องใช้หยุดทำงานชั่วคราวหรือหยุดทำงาน

1. ปิดเครื่องใช้ แล้วเปิดใหม่เพื่อเริ่มใช้งานอีกครั้ง
2. ชาร์จหรือเปลี่ยนแบตเตอรี่โดยนำแบตเตอรี่ที่ชาร์จแล้วมาใช้แทน
3. ปล่อยให้เครื่องใช้และแบตเตอรี่เย็นลง

หากอาการไม่ดีขึ้นเมื่อเปิดระบบป้องกันอีกครั้ง ให้ติดต่อศูนย์บริการ Makita ใกล้บ้านคุณ

ใช้งานเครื่องใช้กับแหล่งจ่ายไฟฟ้าแบบต่อสายไฟ

อ่านคำแนะนำและข้อควรระวังที่ระบุไว้ ก่อนใช้งานแหล่งจ่ายไฟฟ้าแบบต่อสายไฟ

⚠ คำเตือน: เมื่อใช้งานเครื่องใช้กับแหล่งจ่ายไฟฟ้าแบบต่อสายไฟ จะต้องวางแหล่งจ่ายไฟฟ้าแบบต่อสายไฟบนพื้นผิวที่ราบเสมอกัน เครื่องใช้ที่ใช้งานที่ตำแหน่งเดิมไม่ย้ายที่ การใช้งานแหล่งจ่ายไฟฟ้าแบบต่อสายชนิดสะพานหลังอาจทำให้เกิดการรบกวนคลื่นได้

การใช้งาน

การเตรียมความพร้อม

เมื่อใช้งานเครื่องใช้นี้เป็นครั้งแรกหรือใช้งานหลังการจัดเก็บเป็นระยะเวลาานาน จะต้องปฏิบัติตามขั้นตอนต่อไปนี้

1. ถอดตัวสับบรรจุภัณฑ์ออกจากเครื่องใช้ให้หมด
2. ทำความสะอาดด้านในกาต้มน้ำและตัวกรอง เนื่องจากอาจมีสิ่งสกปรก เช่น ฝุ่นติดอยู่

ดูบท "การบำรุงรักษา" สำหรับวิธีการทำความสะอาด

การต้มน้ำ

⚠ ข้อควรระวัง: ต้มเฉพาะน้ำเท่านั้น ห้ามต้มสิ่งอื่นที่ไม่ใช่น้ำ

⚠ ข้อควรระวัง: ห้ามวางเครื่องใช้บนพื้นที่ไม่เสมอกันพื้นที่ที่มั่นคงผ่านบ่อย หรือพื้นที่ที่เด็กเอื้อมถึง ไมเช่นนั้นอาจมีคนบดโดนเครื่องใช้และก่อให้เกิดการบาดเจ็บได้

⚠ ข้อควรระวัง: เมื่อเปิดฝาปิด ให้กดฝาปิดให้แน่นแล้วกดปุ่มล๊อคฝาปิดปากกาให้อยู่ในตำแหน่งล๊อค ไมเช่นนั้นอาจเกิดการบาดเจ็บได้ หากมีเหตุรบกวนคลื่นเกิดขึ้น

1. เปิดฝาปิดเมื่อกดปุ่มเปิดฝาทั้งสองข้าง
2. เหน้่าอุ่นสะอาดปริมาณที่ต้องการลงในกาต้มน้ำ แล้วปิดฝาปิด

⚠ ข้อควรระวัง: ตรวจสอบให้แน่ใจว่าปุ่มล๊อคฝาปิดปากกาอยู่ในตำแหน่งล๊อค ไมเช่นนั้นน้ำเดือดอาจกระเด็นออกมาโดยไม่ได้ตั้งใจและก่อให้เกิดการบาดเจ็บจากการโดนลวกด้วย

⚠ ข้อควรระวัง: ห้ามเติมน้ำเกินจากเส้นระดับน้ำสูงสุด ไมเช่นนั้นน้ำเดือดอาจล้นออกมาและก่อให้เกิดการบาดเจ็บได้

ข้อสังเกต: เพื่อป้องกันการไหม้เนื่องจากไม่มีน้ำ ห้ามเปิดเครื่องใช้โดยไม่ได้บรรจุน้ำ ไมเช่นนั้นอาจเกิดลีสซิ่งที่อาจหรือการทำงานผิดปกติได้

▶ หมายเลข 6

3. วางกาต้มน้ำลงบนแท่นจ่ายกำลัง

▶ หมายเลข 7

4. กดสวิตช์ไฟหลัก

สวิตช์ไฟหลักสว่างขึ้นเป็นสีส้มโดยมีเสียงบีบดังหนึ่งครั้ง จากนั้นการต้มน้ำจะเริ่มต้มน้ำขึ้น

▶ หมายเลข 8: 1. สวิตช์ไฟ

⚠ ข้อควรระวัง: ห้ามสัมผัสสื่อน้ำ เสียงต่อการบาดเจ็บจากการโดนลวก

▶ หมายเลข 9

⚠ ข้อควรระวัง: ห้ามสัมผัสสื่อน้ำ สัญลักษณ์  หรือส่วนที่เป็นโลหะที่แสดงในรูประหว่างการต้มน้ำหรือหลังต้มน้ำสักครู่ เสียงต่อการบาดเจ็บจากการโดนลวก

▶ หมายเลข 10: 1. ส่วนที่เป็นโลหะอาจมีความร้อนสูง

หมายเหตุ: หากคุณกดสวิตช์ไฟหลักทันทีหลังทำการต้มน้ำ เครื่องใช้อาจไม่ทำงาน เนื่องจากระบบป้องกันการเกิดอุณหภูมิสูง ในกรณีนี้ ให้ปล่อยเครื่องใช้ให้เย็นลง แล้วกดสวิตช์ไฟหลักอีกครั้ง

เมื่อต้มน้ำเสร็จแล้ว เครื่องใช้จะดับลงโดยอัตโนมัติประมาณสองถึงสามวินาทีหลังเสียงบีบดัง

หมายเหตุ: เมื่อคุณถือกาต้มน้ำหรือแท่นจ่ายกำลังขณะต้มน้ำ เครื่องใช้จะหยุดต้มน้ำและสวิตช์ไฟหลักจะกระพริบเป็นสีส้ม

— หากคุณวางกาต้มน้ำหรือแท่นจ่ายกำลังขณะที่สวิตช์ไฟหลักกระพริบ เครื่องใช้จะเริ่มต้มน้ำอีกครั้งโดยอัตโนมัติ

— หลังจากคุณยกกาต้มน้ำหรือแท่นจ่ายกำลังประมาณสองถึงสามวินาที เครื่องใช้จะดับลง

หมายเหตุ: เมื่อความจุแบตเตอรี่ต่ำลงขณะต้มน้ำ เครื่องใช้จะดับลงและสวิตช์ไฟหลักจะกระพริบเป็นสีแดงประมาณสองถึงสามวินาทีโดยมีเสียงบีบดังสามครั้ง

5. ยกกาต้มน้ำขณะจับที่มือจับสำหรับถือของแท่นจ่ายกำลัง

▶ หมายเลข 11

6. เทน้ำ

⚠ ข้อควรระวัง: ระวังอย่าให้ถูกลวกขณะเทน้ำร้อน

เครื่องใช้มีปุ่มล็อคฝาปิดปากกาเพื่อป้องกันไม่ให้น้ำไหลออกมาโดยอุบัติเหตุ กดปุ่มล็อคฝาปิดปากกาเพื่อเทน้ำ

► หมายเลข 12

การถือ

คำเตือน: ห้ามถือกาต้มน้ำโดยจับที่แท่นจ่ายกำลัง ขณะต้มน้ำหรือมีน้ำร้อนอยู่ในกา ไม่เช่นนั้นอาจส่งผลให้เกิดการบาดเจ็บได้ หากมีเหตุร่วงหล่นเกิดขึ้น

เมื่อถือเครื่องใช้ ให้จับที่มือจับสำหรับถือ

การบำรุงรักษา

คำเตือน: ชิ้นส่วนทั้งหมดควรได้รับการเปลี่ยนที่ศูนย์บริการที่ได้รับการรับรอง

ข้อควรระวัง: ตรวจสอบให้แน่ใจเสมอว่าปิดสวิตช์เครื่องใช้ ถอดปลั๊กไฟ และดลัมเบตเตอร์ออกแล้วก่อนดำเนินการตรวจสอบหรือบำรุงรักษา

ข้อควรระวัง: ตรวจสอบให้แน่ใจว่ากาต้มน้ำไม่มีน้ำอยู่ก่อนทำการตรวจสอบหรือบำรุงรักษา ไม่เช่นนั้นอาจเกิดอุบัติเหตุได้

► หมายเลข 13

ข้อสังเกต: อย่าใช้น้ำมันเชื้อเพลิง เบนซิน ทินเนอร์ แอลกอฮอล์ หรือวัสดุประเภทเดียวกัน เนื่องจากอาจทำให้ลื่น ขีดจาง เสียรูป หรือแตกหักได้

ข้อสังเกต: ห้ามใช้เครื่องล้างจาน เครื่องเป่าจาน หรือเครื่องเป่าผม

ข้อสังเกต: ห้ามใช้ผงซัก น้ำยาฟอกขาว น้ำยาทำความสะอาด แปรงขัดโลหะ แปรงขัดสารเคมี และอื่นๆ

ข้อสังเกต: ห้ามล้างกาต้มน้ำและแท่นจ่ายกำลัง ห้ามทำให้ชั้วต่อแท่นจ่ายกำลังเปียก

► หมายเลข 14

เพื่อความปลอดภัยและน่าเชื่อถือของผลิตภัณฑ์ ควรให้ศูนย์บริการหรือโรงงานที่ผ่านการรับรองจาก Makita เป็นผู้ดำเนินการซ่อมแซม บำรุงรักษาและทำการปรับตั้งอื่นๆ นอกจากนี้ให้ใช้อะไหล่ของแท้จาก Makita เสมอ

การทำความสะอาด

ด้านนอกของเครื่องใช้

หลังเครื่องใช้เย็นลงแล้ว ให้ทำความสะอาดด้านนอกของเครื่องใช้ด้วยผ้าสะอาด

หากเครื่องใช้สกปรกมาก ให้ใช้ผ้าชุบน้ำสบู่หมาดๆ จากนั้นเช็ดออกด้วยผ้าแห้ง

► หมายเลข 15

ด้านในกาต้มน้ำ

ถอดฝาปิดออกโดยดึงออกจากกาต้มน้ำตามที่แสดงในรูปภาพ

► หมายเลข 16

ล้างด้วยน้ำให้สะอาด แล้วทำให้แห้ง

ตัวกรอง

ถอดตัวกรองออกโดยดึงออกจากฝาปิดตามที่แสดงในรูปภาพ

ล้างตัวกรอง แล้วทำให้แห้ง

► หมายเลข 17: 1. ตัวกรอง

การติดตั้งตัวกรองและฝาปิด ให้ปฏิบัติตามขั้นตอนการถอดแบบย้อนกลับ

การกำจัดคราบน้ำในกาต้มน้ำ

เมื่อใช้งานเครื่องใช้ในระยะเวลาหนึ่ง คราบน้ำจะก่อตัวขึ้นในกาต้มน้ำ คราบน้ำจะทำให้การต้มน้ำไม่มีประสิทธิภาพ หากคราบน้ำสามารถมองเห็นได้ชัดเจน ให้ทำความสะอาดด้านในของกาต้มน้ำด้วยกรดซิตริก

1. เปิดฝาปิด แล้วถอดตัวกรองออกจากฝาปิด
2. เทน้ำใส่กาต้มน้ำจนถึงเส้นระดับน้ำสูงสุด
3. ใส่กรดซิตริก 40 g (1.4 oz) ที่หาซื้อได้ในห้องตลาดลงในน้ำแล้วคน แล้วปิดฝาปิด
4. วางกาต้มน้ำลงบนแท่นจ่ายกำลัง
5. กดสวิตช์ไฟหลัก
6. ทิ้งกาต้มน้ำไว้ประมาณ 1 ชั่วโมงหลังต้มน้ำเสร็จ
7. เทน้ำออกแล้วล้างด้านในของกาต้มน้ำด้วยน้ำ
8. หากคุณรู้สึกถึงรสหรือกลิ่นของกรดซิตริก ให้ต้มน้ำเปล่าแล้วเททิ้ง

หากสิ่งสกปรกกำจัดออกยาก ให้ทำตามขั้นตอนที่ 2 ถึง 7 ซ้ำ

9. เช็ดกาต้มน้ำให้แห้ง แล้วประกอบตัวกรองเข้ากับฝาปิด

การเก็บรักษา

เพื่อหลีกเลี่ยงการเกิดไฟไหม้หรือการเผาไหม้ ให้ปล่อยให้เครื่องใช้เย็นลงก่อนทำการเก็บรักษา อย่าเก็บแบตเตอรี่โดยไม่ชาร์จเป็นเวลานาน เนื่องจากจะทำให้ระยะเวลาการใช้งานลดลง

การแก้ไขปัญหา

ก่อนนำไปซ่อม ให้ทำการตรวจสอบด้วยตัวเองก่อน หากคุณพบปัญหาที่ไม่มีคำอธิบายในคู่มือนี้ อย่าพยายามถอดแยกส่วนประกอบเครื่องเอง โปรดสอบถามศูนย์บริการที่ได้รับบริการรองจาก Makita โดยใช้ชื่อรหัสของ Makita ในการซ่อมแซมเสมอ

อาการหรือสิ่งที่เกิดขึ้น	สาเหตุของปัญหา	การแก้ไข
เครื่องไม่ทำงาน	ติดตั้งตลับแบตเตอรี่ไม่ถูกต้อง	ติดตั้งตลับแบตเตอรี่ตามที่อธิบายในคู่มือการใช้งานนี้
	ตลับแบตเตอรี่ไม่มีประจุ	เปลี่ยนตลับแบตเตอรี่
เครื่องใช้ไฟฟ้าดับลงโดยมีเสียงบีบดังหลังจากเปิดเครื่องใช้	เซนเซอร์จับอุณหภูมิตรวจพบอุณหภูมิสูง เนื่องจากการกดสวิตช์ไฟหลักทันทีหลังตัมน้ำ	ทิ้งเครื่องใช้ให้ปิดเครื่องไว้สองถึงสามนาที เพื่อให้เครื่องใช้เย็นลง
เครื่องใช้ไฟฟ้าดับลงโดยสวิตช์ไฟหลักกระพริบเป็นสีส้มหลังเปิดเครื่องใช้	ขั้วของเซนเซอร์จับอุณหภูมิสกปรก	เช็ดสิ่งสกปรกออกจากเซนเซอร์จับอุณหภูมิด้วยผ้าแห้ง
	แท่นจ่ายกำลังเฉียงหรือวางอยู่บนพื้นผิวที่ไม่เสมอกัน	วางเครื่องใช้บนพื้นผิวที่ราบเสมอกัน
สวิตช์ไฟหลักไม่หยุดกระพริบเป็นสีแดง (และสวิตช์ไฟหลักดับลงหลังจากนั้น 10 นาที)	ขั้วต่อแท่นจ่ายกำลังบนก้ามตัมน้ำและ/หรือแท่นจ่ายกำลังสกปรก	ถอดแบตเตอรี่และเช็ดเอาสิ่งสกปรกบนขั้วต่อแท่นจ่ายกำลังออกด้วยผ้าแห้ง
น้ำร้อนกระเด็น	มีการเติมน้ำเลยเส้นระดับน้ำสูงสุด	ลดระดับน้ำให้ต่ำกว่าเส้นระดับน้ำสูงสุด
	มีสิ่งอื่นที่ไม่ใช่ น้ำอยู่ในก้ามตัมน้ำ	ห้ามตัมสิ่งอื่นๆ ที่ไม่ใช่ น้ำ
น้ำร้อนมีกลิ่น	คลอรีนในน้ำประปาอาจส่งกลิ่น	
	เมื่อเวลาผ่านไป กลิ่นของเรซินหลังแกะหีบห่อจะหายไป	
มีหยดน้ำบนแท่นจ่ายกำลัง	การควบแน่นอาจเกิดขึ้นบนเครื่องใช้ เนื่องจากไอน้ำของน้ำร้อน	
น้ำร้อนรั่วไหลเมื่อเอียงก้ามตัมน้ำ	ปากกามีจุดที่เปิดอยู่ ถึงแม้ว่าปุ่มเปิดฝาจะอยู่ในตำแหน่งล็อก น้ำก็ยังสามารถออกมาได้เมื่อเอียงก้ามตัมน้ำ	

อุปกรณ์เสริม

⚠ ข้อควรระวัง: อุปกรณ์เสริมหรืออุปกรณ์ต่อพ่วงเหล่านี้ได้รับการแนะนำสำหรับใช้งานกับเครื่องใช้ Makita ของคุณที่ระบุไว้ในคู่มือนี้ การใช้อุปกรณ์เสริมหรืออุปกรณ์ต่อพ่วงอื่นๆ อาจทำให้ได้รับบาดเจ็บได้ ใช้อุปกรณ์เสริมหรืออุปกรณ์ต่อพ่วงตามวัตถุประสงค์ที่ระบุไว้เท่านั้น

หากต้องการทราบรายละเอียดเพิ่มเติมเกี่ยวกับอุปกรณ์เสริมเหล่านี้ โปรดสอบถามศูนย์บริการ Makita ใกล้บ้านคุณ

- แบตเตอรี่แท้ของ Makita และเครื่องชาร์จที่รับรองของ Makita

หมายเหตุ: อุปกรณ์บางรายการอาจรวมอยู่ในชุดเครื่องมือเป็นอุปกรณ์มาตรฐาน ซึ่งอาจแตกต่างกันไปในแต่ละประเทศ

警告

- 歐洲使用者須知：
8 歲以上兒童可在人員監督或指導器具安全使用方式，並了解可能產生之危險的情況下使用本器具。僅在滿 8 歲且經監督的情況下，才能讓兒童進行清潔及保養工作。將器具及電線置於未滿 8 歲兒童無法觸及的位置。
身體、感官或精神缺陷者，或缺乏使用經驗與知識者，可在人員監督或指導器具安全使用方式，並了解可能產生之危險的情況下使用本器具。
兒童不得把玩本器具。
- 非歐洲地區使用者須知：
本器具不適用於身體、感官或智力缺陷者，或缺乏使用經驗與知識者（包括兒童），除非由負責這些人員安全的監護人監督或瞭解如何安全使用器具。應監督兒童，確保他們不會將本器具當成玩具。
- 如需保養工作期間相關注意事項的詳細資料，請參閱「保養」章節。
- 如需電池類型的參考資料，請參閱「規格」章節。
- 如需瞭解拆卸或安裝電池的方式，請參閱「安裝或拆卸電池組」一節。
- 棄置電池組時，請將其從工具取出，並棄置於安全場所。關於如何處理廢棄的電池，請遵循當地法規。
- 如果長時間不使用工具，必須從工具中取出電池。
- 請勿使電池組短路。
- 本器具適用於居家及類似應用，如：
 - 商店、辦公室及其他工作環境內的員工廚房區；
 - 農舍；
 - 飯店、汽車旅館及其他住宿類型環境的顧客；
 - 民宿類型環境。
- 為避免起火、觸電，請勿將器具及電池浸入水或其他任何液體中。
- 請勿對器具裝太多水。沸水可能會噴出並造成燙傷。
- 警告：請勿在水沸騰時取下上蓋。
- 本器具為電池供電，電池於器具外充電。
- 充電前，需將充電式電池自器具取出。
- 插入電池時，極性務必正確。
- 電力耗盡的電池需自器具取出，並安全丟棄。
- 請避免將任何液體潑灑於電源接頭或電池端子上。
- 本器具為煮沸開水用之水壺，若誤用可能會導致受傷。

規格

型號：	DKT360
額定電壓	D.C. 36 V
容量	0.8 L
尺寸（長 × 寬 × 高）	233 x 263 x 307 mm （不含電池組）
淨重 *1 （水壺及電源座的合 計值）	2.7 - 3.4 kg （含電池組）
淨重 （僅水壺）	1.0 kg
淨重 （僅電源座）	1.0 kg （不含電池組）
預計煮沸時間 *2	約 8 分鐘 （在 23 °C 的環境溫度下，將 0.8 L 23 °C 的水煮沸時）

*1 水壺、電源座及電池組的最輕與最重組合重量，如表中所示。

*2 數值會因電池類型、充電狀態及使用狀況而異。

- 生產者保留變更規格不另行通知之權利。
- 規格可能因銷往國家之不同而異。

可煮沸水量

電池組（完全充電）	可煮沸水量*
BL1815N x 2	0.3 L
BL1820B x 2	0.5 L
BL1830B x 2	1.0 L
BL1840B x 2	1.1 L
BL1850B x 2	1.4 L
BL1860B x 2	1.7 L
PDC1200	12.0 L

* 在 23 °C 的環境溫度下，將 23 °C 的水煮沸時

注：量為約略估算，且會因電池類型、充電狀態及使用狀況而異。

適用的電池組與充電器

電池組	BL1815N / BL1820B / BL1830B / BL1840B / BL1850B / BL1860B
充電器	DC18RC / DC18RD / DC18RE / DC18SD / DC18SE / DC18SF / DC18SH

- 上述某些電池組與充電器可能會因居住地區而無法使用。

▲警告：務必使用上述的電池組與充電器。使用任何其他電池組與充電器可能會導致人員受傷和／或火災。

- 上述電線連接式電池組可能會因居住地區而無法使用。
- 使用電線連接式電池組前，請閱讀其上方的指示和注意標識。

符號

以下顯示本設備可能使用的符號。在使用工具前，請務必理解其涵義。



請仔細閱讀使用說明書。



警告：表面溫度高。燙傷風險。冷卻前，請勿觸碰。



僅用於歐盟國家
由於本設備中存有危險組件，廢棄電氣與電子設備、蓄電池與電池可能會對環境與人體健康產生負面影響。
請勿將電氣與電子器具或電池和家庭廢棄物一同處理！
根據針對廢棄電氣與電子設備、蓄電池與電池及廢棄蓄電池與電池制訂的歐洲指令及其對本國法律的修改版，應依照環境保護法規個別存放廢棄電氣設備、電池與蓄電池，並將其送至都市垃圾獨立回收點。
這類設備會在設備上以打叉的滑輪垃圾桶作為符號標示。



僅用於歐盟國家
正確丟棄本產品
此標記代表在歐盟境內，本產品不應與其他家庭廢棄物一同丟棄。為了避免任意丟棄的廢棄物對環境或人體健康造成危害，請負起回收責任，促進物質資源的永續利用。若要回收舊裝置，請善用資源回收系統，或聯絡當初出售本產品的經銷商。經銷商能以環保方式回收本產品。
由於本設備中存有危險組件，廢棄電氣與電子設備可能會對環境與人體健康產生負面影響。

用途

本器具適用於煮沸開水。

安全警告

充電式電水壺安全警告

警告： 重要事項 請務必在使用前仔細閱讀所有安全警告和指導說明。未按照以下列舉的警告和安全事項而使用或操作可能導致觸電、火災和/或嚴重傷害。

1. 請勿使用任何非製造商建議的配件。否則，可能會發生意外的問題。
2. 請勿觸碰高溫表面。表面溫度容易在使用期間升高。
3. 請勿於接近熱源（火爐等）處使用本器具。
4. 將器具放在平坦的穩定表面上。
5. 煮沸時，請勿覆蓋壺嘴。蒸汽會無法散出，且可能造成故障或人員受傷。
6. 清潔器具前，請先使其冷卻。否則，可能會導致燙傷。
7. 請注意，勿將內裝有水的器具放倒。倒水鎖定無法完全密封。即使倒水鎖定已啟用，水也可能會灑出。
8. 放置器具時，使牆壁或家具不會接觸到蒸汽。否則，可能會導致變色、變形或出現裂縫。
9. 僅可用於煮沸開水。請勿用於煮沸牛奶、茶或湯等開水以外的物質。否則，內容物可能會噴出並造成人員受傷，或器具可能會產生髒汙或故障情形。
10. 請勿將瓶罐或杯子等開水以外的物質放入水壺中。否則，開水可能會噴出並造成人員受傷，或器具可能會產生髒汙或故障情形。

警告： 請勿為圖方便或因對產品足夠熟悉（因重複的使用）而不嚴格遵循產品的安全規則。使用不當或不遵循本說明書中的安全規則會導致嚴重的人身傷害。

電池供電器具的使用和注意事項

1. 避免意外啟動。在接上電池組及拿起或搬運器具之前，請先確保開關位於關閉位置。搬運器具時手指放在開關上，或在開關處於開啟位置時將器具通電，皆可能會引發事故。
2. 在進行任何調整、更換配件或存放器具之前，請將電池組從器具上取下。此類防護性安全措施可降低器具意外啟動的風險。
3. 僅使用製造商指定的充電器進行充電。使用適用於某一類型電池組的充電器給其他電池組充電可能會引起火災。
4. 僅限使用專門設計的電池組操作器具。使用任何其他電池組可能會造成人員受傷及火災。
5. 不使用電池組時請將其遠離紙夾、硬幣、鑰匙、釘子、螺絲或其他小型金屬物體放置。這些物體可能會使電池端子短路。短接電池端子可能會引起燃燒或起火。
6. 使用過度時，電池中可能溢出液體；請避免接觸。如果意外接觸到電池漏液，請用水沖洗。如果液體接觸到眼睛，請就醫。電池漏液可能會導致過敏發炎或灼傷。
7. 請勿使用損壞或經改裝的電池組或器具。損壞或經改裝的電池可能會出現無法預料的運作情形，而引發火災、爆炸或人員受傷風險。
8. 請勿將電池組或器具暴露於火源或高溫環境。暴露於火源或 130 °C 以上的高溫可能會發生爆炸。
9. 請遵守所有充電說明，並勿於說明中指定之溫度範圍外為電池組或器具進行充電。以錯誤的方式或於指定之溫度範圍外進行充電，可能會損壞電池，並增加火災風險。
10. 僅可由合格維修人員使用相同的更換零件進行維修。如此可確保維持產品的安全性。
11. 除使用和注意事項說明中的指示外，請勿改裝或嘗試維修器具或電池組。

電池組的重要安全須知

1. 使用電池組之前，請閱讀（1）充電器、（2）電池和（3）使用電池的產品上的所有指示說明和注意標識。

2. 請勿拆解或改裝電池組。以免引發火災、過熱或爆炸。
3. 如果工具運行時間極短，請立即停止使用。否則可能會導致過熱、起火甚至爆炸。
4. 如果電解液進入眼睛，請立即用清水沖洗並就醫。這種情況可能會導致失明。
5. 請勿短接電池組：
 - （1）請勿用任何導電材料觸碰電池端子。
 - （2）避免將電池組與釘子、硬幣等金屬物品存放在同一容器中。
 - （3）請勿將電池組置於水中或使其淋雨。電池短路會產生較大的電流、導致過熱並可能引起起火甚至擊穿。
6. 請勿在溫度可能達到或超過 50 °C (122 °F) 的場所存放或使用器具和電池組。
7. 請勿焚燒電池組，即使其已嚴重損壞或徹底磨損。電池組會在火中爆炸。
8. 請勿釘牢、切割、輾壓、丟擲、摔落電池組，或使電池組撞擊硬物。這類行為可能會引發火災、過熱或爆炸。
9. 請勿使用損壞的電池。
10. 本工具附帶的鋰離子電池需符合危險品法規要求。第三方或轉運代理在進行商業運輸時，應遵循包裝和標識方面的特殊要求。有關運輸項目的準備作業，諮詢危險品方面的專業人士。同時，請遵守可能更詳盡的國家法規。請使用膠帶保護且勿遮掩表面的聯絡資訊，並牢固封裝電池，使電池在包裝內不可動。
11. 棄置電池組時，請將其從器具取出，並棄置於安全場所。請遵循當地法規處理廢棄電池。
12. 電池僅可用於 Makita（牧田）規定產品。將電池裝入非相容產品中可能會導致起火、過熱、爆炸或電解液滲漏情形。
13. 如果長時間不使用本器具，必須從器具中取出電池。
14. 使用期間和之後，電池組可能會發燙，因而造成燙傷或低溫灼傷。處理發燙的電池組時，請多加小心。
15. 使用後請勿立即觸碰器具的端子，因為端子溫度極高，足以造成燙傷。
16. 請勿讓碎屑或塵土卡在電池組的端子、孔洞和溝槽。以免造成器具或電池組性能下降或故障。

17. 除非器具支援在高電壓電氣線路附近使用，否則請勿在高電壓電氣線路附近使用電池組。以免造成器具或電池組故障或損壞。

18. 將電池置於兒童無法觸及之處。

妥善保存這些手冊。

⚠️ 小心：請僅使用原裝 Makita（牧田）電池。使用非原裝 Makita（牧田）電池或經過改裝的電池可能會導致電池爆炸，從而造成火災、人身傷害或物品受損。同時也會導致 Makita（牧田）器具和充電器的 Makita（牧田）保固服務失效。

保持電池最大使用壽命的提示

1. 要在電池組完全放電前對其充電。當發現器具動力不足時，一定要停止使用器具並對電池組進行充電。
2. 切勿對已經充滿的電池組再次充電。過度充電會縮短電池的使用壽命。
3. 要在室溫為 10 °C – 40 °C 的條件下對電池組充電。請在充電前使處於發熱狀態的電池組冷卻。
4. 不使用電池組時，請將其從器具或充電器取出。
5. 如果電池組長時間（超過六個月）未使用，請給其充電。

部件說明

水壺

► 圖片1

1	壺嘴	2	上蓋
3	倒水鎖定按鈕	4	開蓋按鈕
5	把手	6	最高水位線
7	水量刻度	8	電源接頭（底部）

電源座

► 圖片2

9	手提把手	10	溫度感應器
11	電源接頭	12	電源開關
13	電池組	14	接地感應元件

功能描述

⚠️ 小心：調整或檢查器具功能之前，請務必關閉器具電源開關並取下電池組。

安裝或拆卸電池組

⚠️ 小心：安裝或拆卸電池組前，請務必先關閉器具電源開關。

⚠️ 小心：安裝或拆卸電池組時，請握緊器具和電池組。若未握緊，器具和電池組可能會從手中滑落，進而導致器具和電池組損壞及人員受傷。

若要拆卸電池組，請在滑動電池組前方按鈕的同時將其從器具中抽出。

安裝電池組時，將電池組舌片對準外殼上的槽溝，並將其滑入定位。將其插到底，直到聽見喀嗒聲鎖入定位為止。

► 圖片3: 1. 按鈕 2. 電池組

⚠️ 小心：務必將電池組完全裝入。否則其可能會從器具意外脫落，導致自身或他人受傷。







⚠️ 小心：請勿過度用力安裝電池組。如果電池組滑動不平滑，可能是插入不當。

注：本器具無法在僅使用一個電池組的情況下運作。

顯示電池的剩餘電量

► 圖片4: 1. 電池指示燈 2. 檢查按鈕

按下檢查按鈕顯示剩餘電池電量。電池指示燈對應各個電池。

電池指示燈狀態			剩餘電池電量
 開啟	 關閉	 閃爍	
			50%至100%
			20%至50%
			0%至20%
			請對電池進行充電

顯示電池的剩餘電量

僅適用於帶指示燈的電池組

► 圖片5: 1. 指示燈 2. 檢查按鈕

按下電池組上的檢查按鈕顯示剩餘電池電量。指示燈將亮起數秒。

指示燈			剩餘電量
亮起	關閉	閃爍	
■ ■ ■ ■			75%至100%
■ ■ ■ □			50%至75%
■ ■ □ □			25%至50%
■ □ □ □			0%至25%
▣ □ □ □			請對電池進行充電。
■ ■ □ □ ↑ ↓ □ □ ■ ■			電池可能存在故障。

注：根據使用條件和環境溫度，指示電量可能於實際電量有稍許不同。

注：電池保護系統運作時，第一個（最左側）指示燈將閃爍。

器具／電池保護系統

本器具及電池配備保護系統。此系統可自動切斷馬達電源，以延長器具和電池使用壽命。若本器具或電池出現下列任一情況，器具將會自動停止運作。

- 過載保護：以導致器具或電池產生異常高電流的方式操作時，器具會自動停止運作且不會發出任何指示。在此情況下，請關閉器具電源，並停止會導致器具過載的操作方式。接著再打開器具電源，重新啟動器具。
- 過熱保護：器具或電池過熱時，將自動停止運作。請等待器具冷卻後再重新開啟。
- 過放電保護：電池電量變低時，本器具將自動停止運作。如果即使打開開關，本器具仍不運轉，請取下器具電池組並進行充電。

其他原因保護

保護系統也設計用於防止可能損壞器具的其他原因，並可讓器具自動停止運轉。當器具暫時停止或停止運作時，請執行所有下列步驟以解決原因。

1. 關閉器具電源並重新開啟，以重新啟動。
2. 對電池進行充電，或更換為已充電的電池。
3. 等待器具和電池冷卻。

如果恢復保護系統運作後，情況沒有任何改善，請洽詢當地 Makita（牧田）維修服務中心。

請透過電線連接式電源使用器具

使用電線連接式電源前，請閱讀其上方的指示和注意標識。

警告： 透過電線連接式電源使用器具時，請將電線連接式電源置於穩定表面。本器具用於靜止位置。使用背負於背上的電線連接式電源可能會造成掉落意外。

操作

準備

初次使用本器具時，或長時間存放後，請執行以下步驟。

1. 取下器具上的所有包材。
2. 清潔水壺及濾網內部。上面可能有灰塵等髒汙。

清潔方式請參閱「保養」章節。

煮沸開水

小心： 僅可用於煮沸開水。請勿煮沸開水以外的物質。

小心： 請勿將器具放置於不平穩、人員頻繁走動，或兒童可觸及的位置。否則，器具可能會意外傾倒，並造成人員受傷。

小心： 關閉上蓋時，請將上蓋穩固壓緊，然後將倒水鎖定按鈕置於鎖定位置。否則，可能會在掉落意外發生時造成燙傷。

1. 按壓兩個開蓋按鈕同時開啟上蓋。
2. 將所需的溫水量倒入水壺。然後關閉上蓋。

小心：確認倒水鎖定按鈕位於鎖定位置。否則，沸水可能會意外濺出並造成燙傷。

小心：加水時，請勿超過最高水位線。否則，沸水可能會噴出並造成燙傷。

注意：避免乾燒，請勿在無水的情況下開啟本器具。否則，可能會導致變色或故障。

► 圖片6

3. 將水壺放置於電源座上。

► 圖片7

4. 按下電源開關。

電源開關會亮橙色燈，並發出單一嗶聲，然後開始煮沸。

► 圖片8: 1. 電源開關

小心：請勿觸碰蒸氣。有燙傷風險。

► 圖片9

小心：煮沸時或煮沸一段時間後，請勿觸摸△標示周圍與圖中的金屬部位。有燙傷風險。

► 圖片10: 1. 金屬部位溫度可能相當高

附註：若在煮沸操作後立即按下電源開關，器具可能會因高溫保護而不會運作。在此情況下，請先使器具冷卻，然後再次按下電源開關。

煮沸完成後，器具會自動關閉，並發出數秒嗶聲。

附註：若在煮沸時將水壺或電源座拿起，器具會停止煮沸，且電源開關會閃爍橙色燈。

— 若在電源開關閃爍時將水壺或電源座放回，器具會自動重新開始煮沸。

— 將水壺或電源座拿起數秒後，器具會關閉電源。

附註：電池電量在煮沸期間變低時，器具將會關閉，且電源開關會閃爍紅色燈數秒，並發出三次嗶聲。

5. 握住電源座的手提把手，同時將水壺拿起。

► 圖片11

6. 將水倒出。

小心：倒出沸水時，請小心不要遭燙傷。

為避免水意外倒出，其配備倒水鎖定按鈕。按下倒水鎖定按鈕即可倒水。

► 圖片12

搬動

警告：加熱開水或水壺內有沸水時，請勿搬動水壺及電源座。否則，可能會在掉落意外發生時造成燙傷。

搬動本器具時，請握住手提把手。

保養

警告：所有部件皆應於授權服務中心進行更換。

小心：嘗試執行檢查或保養作業前，請務必關閉器具電源開關、拔除插頭並取下電池組。

小心：在準備進行檢查或保養之前，請確認水壺內為空。否則可能會發生意外事故。

► 圖片13

注意：切勿使用汽油、苯、稀釋劑、酒精或類似物品清潔工具。否則可能會導致工具變色、變形或出現裂縫。

注意：請勿使用洗碗機、烘碗機或吹風機。

注意：請勿使用拋光粉、漂白劑、清潔劑、鋼絲刷、化學硬毛刷等物品。

注意：請勿清洗水壺及電源座。請勿將電源接頭弄濕。

► 圖片14

為了保證產品的安全與可靠性，任何維修或其他維修保養工作需由Makita (牧田) 授權的或工廠維修服務中心來進行。務必使用Makita (牧田) 的更換部件。

清潔

器具外部

器具冷卻後，請使用乾淨的布清潔器具外部。若器具非常髒，請使用沾取肥皂水的布。然後用乾布將水擦除。

► 圖片15

水壺內部

如圖所示，將上蓋從水壺拉出以將其取下。

► 圖片16

使用清水徹底沖洗，然後使內部乾燥。

濾網

如圖所示，將濾網從上蓋拉出以將其取下。清洗濾網，然後使其乾燥。

► 圖片17: 1. 濾網

安裝濾網及上蓋時，請按拆卸時的相反步驟進行。

清除水壺內的水垢

本器具經使用後，內部會堆積水垢。水垢會使沸騰效果降低。若水垢明顯增加，請使用檸檬酸清潔水壺內部。

1. 開啟上蓋，然後將濾網從上蓋取下。

2. 將水倒入至水壺中的最高水位線。

3. 在水中加入市售的檸檬酸 40 g (1.4 oz)，並進行攪拌。然後關閉上蓋。

4. 將水壺放置於電源座上。

5. 按下電源開關。

6. 煮沸完成後，將水壺靜置約 1 小時。

7. 將水倒出，並使用清水沖洗水壺內部。

8. 若嚐到或聞到檸檬酸的味道，請將水煮沸再倒掉。

若髒汙難以清除，請重複步驟 2 至 7。

9. 使水壺乾燥，並將濾網裝回蓋上。

存放

為避免起火或燃燒，存放前請待器具完全冷卻。請勿將已放電電池長期存放，否則使用壽命將會縮短。

故障排除

請求維修之前，請先自行檢查。如果您發現本手冊中未作說明的問題，請勿試圖拆解機器。應詢問 Makita（牧田）授權的維修服務中心，請務必使用 Makita（牧田）的更換部件進行維修。

症狀	可能起因	糾正措施
無法運作	電池組安裝不當。	按照本說明書所述安裝電池組。
	電池組電力耗盡。	對電池組進行充電。
開啟器具後不久，器具便發出嗶聲並關閉	因煮沸後立即按下電源開關，溫度感應器偵測到高溫。	將器具關閉並靜置數分鐘，使器具冷卻。
開啟器具後不久，電源開關閃爍橙色燈，且器具關閉	溫度感應器端子髒汙。	使用乾布將溫度感應器上的髒汙擦除。
	電源座傾斜或置於不平穩的表面。	將器具放置於穩定、水平且平坦的表面。
電源開關不停閃爍紅色燈。 (電源開關約在 10 分鐘後關閉。)	水壺及/或電源座上的電源接頭髒汙。	取出電池，並使用乾布將電源接頭上的髒汙擦除。
沸水濺出	水位超過最高水位線	將水量降至最高水位線以下。
	水壺內加入水以外的物質。	請勿煮沸水以外的任何物質。
沸水氣味	自來水中的氯可能有氣味。	
	剛開封時的樹脂氣味會隨時間消失。	
電源座上的水滴	因沸水水汽，器具上可能會出現凝結。	
水壺傾斜時，沸水漏出。	壺嘴上有開口。即使開蓋按鈕位於鎖定位置，水仍會在水壺傾斜時漏出。	

選購附件

小心：這類配件或組件為本說明手冊中所列的 **Makita（牧田）器具專用**。如使用其他廠牌配件或組件，可能會發生人員受傷的危險。僅可將選購配件或組件用於規定目的。

如您需要瞭解更多關於這些選購附件的信息，請諮詢當地的Makita（牧田）維修服務中心。

- Makita（牧田）原裝電池和 Makita（牧田）授權充電器

注：本列表中的一些部件可能作為標準配件包含於工具包裝內。規格可能因銷往國家之不同而異。

台灣RoHS限用物質含有量標示
請掃描右方QR Code或參考下列網址；
<https://makita.com.tw/rohs/>



生產製造商名稱：**Makita Corporation**

進口商名稱：台灣牧田股份有限公司

電話：02-8601-9898

傳真機：02-8601-2266

地址：新北市 24459 林口區文化三路二段 798 號

경고

- 유럽 사용자의 경우:
본 기기는 8세 이상의 어린이가 안전하게 기기를 사용할 수 있도록 감독 또는 지침을 받은 경우 및 관련 위험을 알고 있는 경우는 사용할 수 있습니다. 청소 및 사용자 유지보수는 감독할 사람이 없는 경우는 8세 이상 어린이가 해서는 안 됩니다. 8세 이하 어린이의 손이 닿지 않는 곳에 기기와 코드를 보관하십시오.
기기는 신체적, 감각적 또는 정신적 능력이 저하되거나 경험과 지식이 부족한 사람이 안전하게 기기 사용에 관한 감독 또는 지침을 받고 관련 위험을 이해할 수 있는 경우에 사용할 수 있습니다.
어린이가 본 기기를 가지고 놀지 않도록 주의하십시오.
- 유럽 이외의 지역의 사용자:
본 기기는 신체적, 감각적 또는 정신적 능력이 저하되거나 경험과 지식이 부족한 사람(어린이 포함)은 사용하지 마십시오. 단, 안전 책임자의 감독 또는 사용 지침을 받은 경우에는 사용할 수 있습니다. 어린이가 본 기기를 가지고 놀지 못하도록 반드시 감독해야 합니다.
- 사용자 유지 보수 작업 중 적절한 주의사항에 대한 자세한 내용은 '유지 보수' 장을 참조하십시오.
- 배터리 유형은 '사양' 장을 참조하십시오.
- 배터리를 제거하거나 설치하는 방법은 '배터리 카트리지를 설치 또는 제거' 부분을 참조하십시오.
- 배터리 카트리지를 폐기할 때는 공구에서 배터리를 꺼내 안전한 장소에 폐기하십시오. 배터리 처리에 관해서는 지역 규정에 따르십시오.
- 공구를 장시간 사용하지 않으면 공구에서 배터리를 제거해야 합니다.
- 배터리 카트리지를 단락시키지 마십시오.
이 기기는 가정용 및 이와 비슷한 용도에 사용하도록 설계되었습니다.
— 점포, 사무실 및 기타 작업실의 직원용 주방 공간,
— 농가,
— 호텔, 모텔 및 기타 주거 환경에서 사용하는 고객,
— 배드 앤드 브렉퍼스트 타입의 환경.
- 화재, 감전으로부터 보호하려면 기기와 배터리를 물이나 다른 액체에 담그지 마십시오.
- 기기에 물을 너무 많이 넣지 마십시오. 끓인 물이 튀어서 화상을 입을 수 있습니다.
- 경고: 물이 끓는 동안 뚜껑을 제거하지 마십시오.
- 배터리로 작동하는 기기이며 배터리는 기기 외부에서 충전됩니다.
- 충전하기 전에 충전 배터리를 기기에서 제거하십시오.
- 배터리는 올바른 극성으로 삽입해야 합니다.
- 소모된 배터리는 기기에서 분리하여 안전하게 폐기해야 합니다.
- 전원 커넥터 또는 배터리 단자에 액체를 흘리지 마십시오.
- 이 기기는 물을 끓이는 물 주전자이며 잘못 사용하게 되면 부상의 위험이 있습니다.

사양

모델:	DKT360
정격 전압	D.C. 36V
용량	0.8L
치수(L x W x H)	233 x 263 x 307mm (배터리 카트리지를 제외)
중량 *1 (주전자와 전원 받침대 합산치)	2.7~3.4kg (배터리 카트리지를 포함)
중량 (주전자만)	1.0kg
중량 (전원 받침대만)	1.0kg (배터리 카트리지를 제외)
끓는 시간 기준*2	약 8분 (주변 온도 23°C에서 0.8L, 23°C의 물을 끓일 때)

*1 주전자, 전원 받침대, 배터리 카트리지의 가장 가벼운 조합과 무거운 조합의 중량이 표에 표시됩니다.

*2 같은 배터리 유형, 충전 상태 및 사용 조건에 따라 달라질 수 있습니다.

- 지속적인 연구, 개발로 인해 여기에 기재된 사양은 예고 없이 변경될 수 있습니다.
- 사양은 국가별로 상이할 수 있습니다.

끓일 수 있는 물의 양

배터리 카트리지(완충)	끓일 수 있는 물의 양*
BL1815N x 2	0.3L
BL1820B x 2	0.5L
BL1830B x 2	1.0L
BL1840B x 2	1.1L
BL1850B x 2	1.4L
BL1860B x 2	1.7L
PDC1200	12.0L

* 주변 온도 23°C에서 23°C 물을 끓일 때

참고: 용량은 대략적인 수치이며 배터리 유형, 충전 상태 및 사용 조건에 따라 다를 수 있습니다.

사용 가능한 배터리 카트리지 및 충전기

배터리 카트리지	BL1815N / BL1820B / BL1830B / BL1840B / BL1850B / BL1860B
충전기	DC18RC / DC18RD / DC18RE / DC18SD / DC18SE / DC18SF / DC18SH

• 위에 기재된 일부 배터리 카트리지 및 충전기는 거주 지역에 따라 이용할 수 없는 경우가 있습니다.

⚠경고: 배터리 카트리지와 충전기는 위에 기재된 것만 사용하셔야 합니다. 다른 배터리 및 충전기를 사용하면 대인 상해 및/또는 화재의 위험이 야기될 수 있습니다.



권장 코드 연결 전원

배부식 내장형 배터리	PDC1200
-------------	---------

- 거주 지역에 따라 위에 기재된 코드 연결 배터리 팩을 사용할 수 없습니다.
- 코드로 연결된 배터리 팩을 사용하기 전에 지침 및 주의 표시를 읽으십시오.

기호

다음은 본 공구에 사용된 기호를 나타냅니다. 사용하시기 전에 그 의미를 숙지하여 주십시오.

	취급 설명서를 참조하여 주십시오.
	경고: 표면이 뜨겁습니다. 화상 위험 있음. 식을 때까지 만지지 마십시오.
	EU 국가만 해당 장비에는 위험한 부품이 존재하기 때문에 전기 및 전자 장비, 축전지, 배터리 폐기물은 환경과 인체 건강에 부정적인 영향을 미칠 수 있습니다. 전기 및 전자 가전제품 또는 배터리는 가정을 쓰레기와 함께 폐기하지 마십시오! 전기 및 전자 장비 폐기물, 축전지 및 배터리와 축전지 및 배터리 폐기물에 대한 유럽 지침과 이에 따른 국내법에 따라, 전기 장비, 배터리, 축전지 폐기물은 따로 수거하여 환경 보호 규정에 따라 운영되는 별도의 자치체 폐기물 수거 장소로 전달해야 합니다. 장비에 있는 X자 표시된 바퀴 달린 쓰레기통 기호가 이를 나타냅니다.



EU 국가만 해당
본 제품의 올바른 처분 방법
이 표시는 본 제품을 EU 전역의 다른 가정용 쓰레기와 함께 처리해서는 안 됨을 나타냅니다. 통제되지 않은 폐기를 처리로 인하여 환경이나 인체에 해를 미칠 수 있는 위험을 예방하려면, 책임감을 가지고 재활용하여 지속 가능한 물질 자원의 재사용을 권장합니다. 사용한 디바이스를 반환하려면 반품 및 수거 시스템을 사용하거나 제품을 구입한 소매점에 문의하십시오. 친환경적인 재활용을 위해 이 제품을 사용할 수 있습니다. 장비에는 위험한 부품이 존재하기 때문에 사용된 전기 및 전자 장비는 환경과 인체 건강에 부정적인 영향을 미칠 수 있습니다.

용도

물 끓이기용 기기입니다.

안전 경고

충전식 무선 주전자 안전 경고

⚠경고: 매우 중요하므로 사용하시기 전에 경고와 사용 설명서를 숙지하여 주십시오. 경고와 사용방법을 따르지 않으면 감전, 화재 또는 상해의 원인이 됩니다.

1. 제조업체에서 권장하지 않는 부속품은 사용하지 마십시오. 그렇지 않으면 예기치 않은 문제가 발생할 수 있습니다.

2. 뜨거운 표면을 만지거나 마시십시오. 표면은 사용 중에 뜨거워 질 수 있습니다.
3. 열을 내는 기기(스토브 등) 가까이에서 본 기기를 사용하지 마십시오.
4. 기기를 평평하고 안정된 곳에 놓으십시오.
5. 끓는 동안 배출구를 덮지 마십시오. 스팀이 배출되지 않아 고장이나 부상을 입을 수 있습니다.
6. 기기를 청소하기 전에 식히십시오. 그렇지 않으면 화상을 입을 수 있습니다.
7. 물이 담긴 기기를 놓치지 않도록 주의하십시오. 배출 장금장치는 물을 완전히 밀폐하지 않습니다. 배출 장금장치가 활성화되어 있어도 물이 흘러나올 수 있습니다.
8. 벽이나 가구가 증기에 노출되지 않도록 기기를 배치하십시오. 그렇지 않으면 번개, 변형되거나 균열이 발생할 수 있습니다.
9. 물만 끓이십시오. 우유, 차, 수프 등 물 이외의 것은 끓이지 마십시오. 내용물이 튀어나와 부상을 입거나 기기가 더러워 지거나 고장날 수 있습니다.
10. 물병이나 컵 등 물이 아닌 것을 주전자에 넣지 마십시오. 물이 튀어나와 부상을 입거나 기기가 더러워 지거나 고장날 수 있습니다.

⚠경고: 여러 번 사용해 익숙해졌다 해도 긴장을 늦추지 말고 항상 안전수칙을 지켜주시기 바랍니다. 본 취급 설명서의 안전 수칙을 따르지 않거나 잘못 사용하면 심각한 대인 손해가 일어날 수 있습니다.

배터리로 작동하는 기기에 대한 안전 경고

배터리로 작동하는 기기의 사용법 및 관리

1. 실수로 작동하지 않도록 하십시오. 배터리 팩을 연결하거나 기기를 들어 올리거나 운반하기 전에 스위치가 꺼져 있는지 확인하십시오. 기기의 스위치에 손가락을 넣은 상태로 이동하거나 스위치가 켜진 상태에서 기기의 플러그를 연결하면 사고가 날 수 있습니다.
2. 기기를 조정하거나 부속품을 교체하거나 보관하기 전에 기기에서 배터리 팩을 분리하십시오. 이러한 안전 조치는 기기가 예기치 않게 작동하는 위험을 줄여 줍니다.
3. 제조자가 지정한 충전기뿐만 아니라 충전하여 주십시오. 한 가지 형태의 배터리 팩에 적합한 충전기는 다른 배터리 팩과 함께 사용하면 위험을 야기할 수 있습니다.
4. 기기에는 지정된 배터리 팩만 사용하십시오. 다른 배터리 팩을 사용하면 대인 손해 및 화재의 위험이 발생할 수 있습니다.
5. 배터리 팩을 사용하지 않을 때는 양 전극이 통하도록 하는 종이 클립, 동전, 열쇠, 못, 나사 및 기타 소형 금속 물질을 주변에 두지 마십시오. 배터리 전극을 단락시켜 화상이나 화재가 일어날 수 있습니다.
6. 험한 환경에서 사용할 경우 배터리에서 배터리 액이 누출될 수 있으므로 몸에 닿지 않도록 주의하십시오. 실수로 접촉한 경우에는 물로 씻어 주십시오. 액체가 눈에 들어간 경우에는 의사를 찾아가십시오. 배터리에서 흘러나온 액체는 염증이나 화상을 일으킬 수 있습니다.

7. 손상되거나 개조된 배터리 팩 혹은 기기를 사용하지 마십시오. 손상되거나 개조된 배터리는 예기치 못한 현상으로 화재, 폭발 또는 부상으로 이어질 수 있습니다.
8. 배터리 팩이나 기기를 불 또는 너무 높은 온도에 노출하지 마십시오. 불이나 130°C 이상의 높은 온도에 노출하면 폭발의 원인이 될 수 있습니다.
9. 충전에 관한 모든 지시를 따르고, 설명서에 지정된 온도 범위 밖에서 배터리 팩 혹은 기기를 충전하지 마십시오. 지정된 온도 범위에서 벗어나 충전하거나 부적절하게 충전하면 배터리에 손상을 주고 화재 위험을 높일 수 있습니다.
10. 동일한 교체 부품만 사용하여 자칫한 전문가에게 수리를 받으십시오. 그러면 제품을 안전하게 사용하는 데 도움이 됩니다.
11. 사용 및 관리에 관한 취급에서 설명한 경우를 제외하고 기기나 배터리 팩을 개조하거나 수리하지 마십시오.

배터리 카트리지에 대한 중요한 안전 규칙

1. 배터리 카트리지를 사용하기 전에 (1) 배터리 충전기 (2) 배터리 (3) 배터리를 사용하는 제품에 관한 모든 지시사항 및 주의 표시를 숙지하여 주십시오.
2. 배터리 카트리지를 분해하거나 개조하지 마십시오. 화재, 과열, 폭발을 유발할 수 있습니다.
3. 작동 시간이 지나치게 짧아진 경우에는 작동을 즉시 멈추 주십시오. 과열이나 화상 혹은 폭발할 위험이 있습니다.
4. 전해질이 눈에 들어간 경우에는 깨끗한 물로 씻어 낸 다음 즉시 치료를 받으십시오. 시력을 잃을 수 있습니다.
5. 배터리 카트리지를 단락시키지 마십시오:
 - (1) 전도성 물질을 단자에 대지 마십시오.
 - (2) 못, 동전 등과 같은 금속 물질이 들어 있는 용기에 배터리 카트리지를 보관하거나 사용하지 마십시오.
 - (3) 배터리 카트리지를 물이나 비에 노출시키지 마십시오.

배터리가 단락되어 과전류, 과열, 화상 및 고장이 일어날 수 있습니다.

6. 온도가 50°C 이상 올라갈 수 있는 곳에 기기와 배터리 카트리지를 보관하거나 사용하지 마십시오.
7. 배터리 카트리지가 심하게 손상되었거나 완전히 소모한 경우에도 소각하지 마십시오. 배터리 카트리지가 폭발할 수 있습니다.
8. 배터리 카트리지를 못으로 박거나 자르거나 부수거나 던지거나 떨어뜨리지 말고 딱딱한 물건으로 배터리 카트리지를 두드리지 마십시오. 이러한 행위는 화재, 과열, 폭발을 유발할 수 있습니다.
9. 손상된 배터리를 사용하지 마십시오.
10. 포함된 리튬이온 배터리는 위험물 규정 요건을 따릅니다.
 - 제3차, 포워딩 업체와 같은 상업적 운송을 이용할 때는 포장 및 라벨에 대한 특별 요건이 반드시 준수되어야 합니다.
 - 그 품목의 운송 준비에는 위험 물질 전문가에게 상담하십시오. 또한 좀 더 세부적인 것은 각 국가 규정에 따르십시오.
 - 테이프를 붙이거나 개방 접점을 가린 상태로 포장을 해서 운송용 상자 안에서 배터리가 움직이지 못하도록 하십시오.

11. 배터리 카트리지를 폐기할 때는 기기에 분리하여 안전한 장소에 폐기하십시오. 배터리 처리에 관해서는 지역 규정에 따르십시오.
12. 배터리는 마끼다가 지정한 제품에만 사용하십시오. 배터리를 호환성이 없는 제품에 설치하면 화재, 과열, 폭발 또는 전해질 누출을 유발할 수 있습니다.
13. 기기를 장시간 사용하지 않으면 기기에서 배터리를 제거해야 합니다.
14. 사용 중 및 사용 후에는 배터리 카트리지에 열이 가해져 화상이나 저온 화상을 유발할 수 있습니다. 뜨거운 배터리 카트리지를 다룰 때는 취급에 주의하십시오.
15. 화상을 입을 수 있을 정도로 뜨거워질 수 있으므로 사용 직후에는 기기의 단자를 만지지 마십시오.
16. 배터리 카트리지의 단자, 구멍, 홈에 부스러기, 먼지 또는 흙이 들어가지 않도록 주의하여 주십시오. 성능이 저하되거나 기기 또는 배터리 카트리지가 고장날 수 있습니다.
17. 기기가 고전압 전력선 근처에서 사용을 지원하지 않는 한, 배터리 카트리지를 고전압 전력선 근처에서 사용하지 마십시오. 기기 또는 배터리 카트리지의 오작동 또는 고장이 발생할 수 있습니다.
18. 어린이의 손이 닿지 않는 곳에 배터리를 보관하십시오.

본 취급 설명서를 잘 보관하여 주십시오.

▲주의: 정품 Makita 배터리만 사용하십시오. 정품이 아닌 Makita 배터리 또는 개조된 배터리를 사용하면 배터리가 폭발해 화재, 신체적 상해, 제품 손상이 발생할 수 있습니다. Makita 기기 및 충전기에 대한 Makita 보증도 무효가 됩니다.

배터리 수명을 최대한 유지하는 방법

1. 완전히 방전되기 전에 배터리 카트리지를 충전하십시오. 기기의 출력이 부족해진 듯하면 기기의 작동을 중지하고 배터리 카트리지를 충전하십시오.
2. 완전히 충전된 배터리 카트리지를 재충전하지 마십시오. 과충전은 배터리의 수명을 단축시킵니다.
3. 실내 온도 **10°C~40°C**에서 배터리 카트리지를 충전합니다. 충전하기 전에 뜨거운 배터리 카트리지를 식힙니다.
4. 배터리 카트리지를 사용하지 않을 때는 기기 또는 충전기에서 배터리를 제거하십시오.
5. 6개월 이상 장기간 배터리 카트리지를 사용하지 않을 때는 충전한 다음 보관해 주십시오.

각부 명칭

주전자
▶ 그림 1

1 배출구	2 덮개
3 배출 잠금 버튼	4 뚜껑 열기 버튼
5 핸들	6 최대 선
7 수위 눈금	8 전원 커넥터(일면)

전원 받침대
▶ 그림 2

9 운반용 손잡이	10 온도 센서
11 전원 커넥터	12 전원 스위치
13 배터리 카트리지	14 접지 감지부

기능 설명

▲주의: 기기의 기능을 조정하거나 점검하기 전에는 항상 기기의 스위치가 꺼져 있고 배터리 카트리지가 분리되어 있는지 확인해 주십시오.

배터리 카트리지 설치 및 제거

▲주의: 배터리 카트리지를 설치하거나 제거하기 전에는 반드시 기기의 스위치를 끕니다.

▲주의: 배터리 카트리지를 장착하거나 제거할 때 기기와 배터리 카트리지를 단단히 잡아 주십시오. 기기와 배터리 카트리지를 단단히 잡지 않으면 손에서 미끄러져 기기와 배터리 카트리지에 손상이 생기고 대인 상해도 일어날 수 있습니다.

배터리 카트리지를 분리하려면 카트리지 앞면에 있는 버튼을 밀면서 기기에서 빼냅니다.

배터리 카트리지를 장착하려면 구멍 홈에 배터리의 끝부분을 맞추고 그대로 밀어 넣습니다. 딸각 소리가 나면서 제자리에 들어가 잠길 때까지 꼭 밀어 넣습니다.

▶ 그림 3: 1. 버튼 2. 배터리 카트리지

▲주의: 항상 배터리 카트리지를 완전히 장착합니다. 그렇지 않으면 기기에서 분리되어 작업자나 주변 사람에게 상해를 입힐 수 있습니다.

▲주의: 배터리 카트리지를 힘으로 장착하지 마십시오. 카트리지가 쉽게 들어가지 않으면 정확하게 삽입한 것이 아닙니다.

참고: 기기는 배터리 카트리지가 한 개인 경우는 작동하지 않습니다.

남아 있는 배터리 용량 표시

▶ 그림4: 1. 배터리 표시기 2. 확인 버튼

확인 버튼을 눌러 배터리의 남은 용량을 표시합니다. 배터리 표시기는 각 배터리와 일치합니다.

배터리 표시기 상태			남은 배터리 용량
켜짐	꺼짐	깜빡임	
			50%~100%
			20%~50%
			0%~20%
			배터리를 충전합니다

남아 있는 배터리 용량 표시

이 표시기가 있는 배터리 카트리지에 전용

▶ 그림5: 1. 표시기 램프 2. 확인 버튼

배터리 카트리지에 있는 확인 버튼을 눌러 배터리의 남은 용량을 표시합니다. 표시기 램프가 몇 초간 켜집니다.

표시기 램프			남은 용량
켜짐	꺼짐	깜빡임	
			75% - 100%
			50% - 75%
			25% - 50%
			0% - 25%
			배터리를 충전합니다
			배터리가 고장일 수 있습니다.

참고: 사용 상태와 주변의 온도에 따라 실제 용량보다 조금 다르게 표시될 수 있습니다.

참고: 배터리 보호 시스템이 작동하면 첫 번째(맨 왼쪽) 표시기 램프가 깜빡입니다.

기기/배터리 보호 시스템

기기와 배터리에는 보호 장치가 장착되어 있습니다. 이 시스템은 자동으로 모터의 전원을 차단해 기기와 배터리 수명을 연장합니다. 기기나 배터리가 다음 중 한 가지 상황이 되면 기기가 자동으로 작동을 멈춥니다.

- 과부하 방지: 기기나 배터리가 비정상적으로 높은 전류가 필요한 방법으로 작동하면 기기는 아무런 표시 없이 자동으로 멈춥니다. 이런 경우에는 기기를 끄고 기기에 과부하를 일으키는 용도로서의 사용을 중지하십시오. 그런 다음 기기를 켜고 다시 시작합니다.
- 과열 방지: 기기나 배터리가 과열된 경우 기기는 자동으로 멈춥니다. 기기를 다시 켜기 전에 기기가 식을 때까지 기다리십시오.
- 과방전 방지: 배터리 용량이 부족해지면 기기가 자동으로 멈춥니다. 스위치를 켜도 기기가 작동하지 않으면 기기에서 배터리 카트리지를 분리하여 충전하십시오.

기타 원인에 대한 보호 장치

보호시스템은 공구를 손상할 수 있는 기타 원인에 대해서도 설계되어 있어 기기를 자동으로 정지시킬 수 있습니다. 기기가 일시적으로 중지되거나 작동을 멈춘 경우는 다음 단계를 모두 수행하여 원인을 제거하십시오.

1. 기기의 전원을 껐다가 다시 켜서 재시작하십시오.
2. 배터리를 충전하거나 충전된 배터리로 교체하십시오.
3. 기기 및 배터리의 열기를 식하십시오.

보호 시스템을 복구해도 증상이 개선되지 않으면 현지 Makita 서비스 센터로 문의하십시오.

코드가 연결된 전원으로 기기 사용

코드가 연결된 전원을 사용하기 전에 지침과 주의 표시를 읽으십시오.

⚠경고: 코드가 연결된 전원으로 기기를 사용하는 경우는 코드가 연결된 전원을 안정된 표면에 놓으십시오. 이 기기는 고정된 상태에서 사용하십시오. 코드를 연결한 전원을 등에 짊어지고 사용하면 낙하 사고의 원인이 됩니다.

작동

준비

기기를 처음 사용하거나 장기간 보관한 후에 사용할 경우는 다음 단계를 수행하십시오.

1. 기기에서 모든 포장재를 제거합니다.
2. 주전자와 필터 내부를 청소하십시오. 먼지와 같은 더러움이 남아있을 수 있습니다.

청소 방법은 “유지 보수” 장을 참조하십시오.

물 끓이기

⚠주의: 물만 끓이십시오. 물 외에는 끓이지 마십시오.

⚠주의: 불안정한 장소, 사람들이 자주 지나다니는 장소 또는 어린이의 손이 닿을 수 있는 장소에 기기를 두지 마십시오. 그렇지 않으면 실수로 기기를 넘어뜨려 부상을 입을 수 있습니다.

⚠주의: 뚜껑을 닫을 때는 뚜껑을 단단히 누르고 배출 잠금 버튼을 잠금 위치에 두십시오. 그렇지 않으면 낙 사고가 발생 시에 화상을 입을 수 있습니다.

1. 뚜껑 열기 버튼을 양쪽 모두 누르면서 뚜껑을 엽니다.
2. 원하는 양의 신선한 미지근한 물을 주전자에 붓습니다. 그런 다음 뚜껑을 닫습니다.

⚠주의: 배출 잠금 버튼이 잠금 위치에 있는지 확인하십시오. 그렇지 않으면 끓인 물이 의도치 않게 쏟아져 화상을 입을 수 있습니다.

⚠주의: 최대 선을 넘게 물을 과도하게 채우지 마십시오. 그렇지 않으면 끓인 물이 튀어나와 화상을 입을 수 있습니다.

유의사항: 노후터 버닝을 방지하기 위해 물이 없는 상태에서 기기의 전원을 켜지 마십시오. 그렇지 않으면 변색 또는 오작동이 발생할 수 있습니다.

- ▶ **그림 6**
- ▶ **전원 받침대에 주전자를 놓습니다.**
- ▶ **그림 7**
- 4. 전원 스위치를 누릅니다.

전원 스위치가 주황색으로 켜지고 경고음이 한 번 울린 다음 끓기 시작합니다.

▶ **그림 8:** 1. 전원 스위치

⚠주의: 증기를 만지지 마십시오. 화상의 위험이 있습니다.

▶ **그림 9**

⚠주의: 끓는 동안 또는 끓인 후 얼마 동안은 그림에 있는 ▲표시 및 금속 부분 주변을 만지지 마십시오. 화상의 위험이 있습니다.

▶ **그림 10:** 1. 고온이 될 수 있는 금속 부분

참고: 물이 끓은 직후에 전원 스위치를 누르면 고온 보호 기능으로 인해 기기가 작동하지 않을 수 있습니다. 이 경우 기기를 식힌 다음 전원 스위치를 다시 누르십시오.

끓이기가 끝나면 몇 초간의 신호음과 함께 기기가 자동으로 꺼집니다.

참고: 끓는 동안 주전자 또는 전원 받침대를 들어 올리면, 기기가 끓이기를 멈추고 전원 스위치가 주황색으로 깜박입니다.

— 전원 스위치가 깜박이는 동안, 주전자 또는 전원 받침대를 다시 놓으면 기기가 자동으로 끓이기 시작합니다.

— 주전자 또는 전원 받침대를 들어 올리면 몇 초 후에 기기가 꺼집니다.

참고: 끓는 동안 배터리 용량이 부족하면 기기가 꺼지고 전원 스위치가 빨간색으로 몇 초 동안 깜박이며 신호음이 3번 울립니다.

5. 전원 받침대의 운반용 손잡이를 잡고 주전자를 들어 올립니다.

▶ **그림 11**

6. 물을 따릅니다.

⚠주의: 끓인 물을 붓는 동안 화상을 입지 않도록 주의하십시오.

실수로 물이 배출되는 것을 방지하기 위해 배출 잠금 버튼이 제공되었습니다. 배출 잠금 버튼을 눌러 물을 붓습니다.

▶ **그림 12**

운반

⚠경고: 물을 데울 때 또는 주전자에 끓인 물을 넣은 채로 주전자를 전원 받침대로 운반하지 마십시오. 낙 사고 발생 시 화상의 원인이 됩니다.

기기를 운반할 때 운반용 손잡이를 잡으십시오.

유지 보수

⚠경고: 모든 부품은 공인 서비스 센터에서 교체해야 합니다.

⚠주의: 점검 또는 유지 보수 작업을 하기 전에 항상 기기의 스위치가 꺼져 있고, 전원이 분리되어 있고, 배터리 카트리지가 분리되었는지 확인하여 주십시오.

⚠주의: 점검 또는 유지 보수 작업을 하기 전에는 주전자가 항상 비어 있는지 확인하십시오. 그렇지 않으면 사고가 발생할 수 있습니다.

▶ **그림 13**

유의사항: 휘발유, 벤진, 시너, 알코올 등은 사용하지 마십시오. 변색 또는 변형되거나 금이 갈 수 있습니다.

유의사항: 기기를 식기세척기, 식기건조기 넣거나, 헤어 드라이어를 사용하지 마십시오.

유의사항: 연마제, 표백제, 글렌저, 금속세척용 브러시, 화학세척용 브러시 등을 사용하지 마십시오.

유의사항: 주전자와 전원 받침대를 세척하지 마십시오. 전원 커버를 적시지 마십시오.

▶ **그림 14**

제품의 안정과 신뢰성을 유지하기 위해, 수리 및 기타 유지 보수 또는 조정 시에는 항상 마끼다 순경 부품을 사용하는 마끼다 공인 서비스 센터나 공장 서비스 센터를 이용하여 주십시오.

청소

기기 외부

기기가 식은 후 깨끗한 천을 사용하여 기기 외부를 청소하십시오.
기기가 매우 더러우면 비눗물에 적신 천을 사용하십시오.
오. 그런 다음 마른 천으로 물기를 닦아냅니다.

▶ **그림 15**

주전자 내부

그림과 같이 주전자에서 뚜껑을 당겨 빼냅니다.

▶ **그림 16**

물로 잘 헹구고 내부를 말리십시오.

필터

그림과 같이 필터를 뚜껑에서 당겨서 제거합니다.
필터를 세척한 다음 말립니다.

▶ **그림 17: 1. 필터**

필터와 뚜껑을 설치하려면 제거 절차를 역순으로 수행하십시오.

주전자 내부의 물때 제거

기기를 사용하다 보면 주전자 내부에 물때가 쌓입니다.
물때는 물이 끓는 것을 비효율적으로 만듭니다. 물때가
눈에 띄면 구연산으로 주전자 내부를 청소하십시오.

1. 뚜껑을 열고 뚜껑에서 필터를 제거합니다.
 2. 주전자의 최대 선까지 물을 붓습니다.
 3. 시중에서 판매되는 구연산 40g(1.4oz)을 물에 넣고 저어줍니다. 그런 다음 뚜껑을 닫습니다.
 4. 전원 받침대에 주전자를 놓습니다.
 5. 전원 스위치를 누릅니다.
 6. 끓인 후 약 1시간 동안 그대로 둡니다.
 7. 물을 버리고 주전자 내부를 물로 헹굽니다.
 8. 구연산 맛이 나거나 냄새가 나면 물만 끓인 후 물기를 빼십시오.
- 먼지를 제거하기 어려운 경우 2~7단계를 반복합니다.
9. 주전자를 말리고 뚜껑에 필터를 설치하십시오.

보관

화재나 화상을 방지하려면 기기를 보관하기 전에 완전히 식히십시오. 배터리의 수명이 단축될 수 있으니 방전된 배터리를 오랜 기간 보관하지 마십시오.

문제 해결

수리를 요청하기 전에 먼저 자체 검사를 실시해 주십시오. 설명서에 설명되지 않은 문제가 발견된 경우 기계를 분해하지 마십시오. 그럴 때에는 항상 마끼다 수리용 교체 부품을 사용하는 마끼다 공인 서비스 센터에 연락해 주십시오.

증상	생각할 수 있는 원인	해결책
작동하지 않음	배터리 카트리지가 잘못 설치되었습니다.	본 설명서의 설명에 따라 배터리를 설치하십시오.
	배터리 카트리지가 소진되었습니다.	배터리 카트리지를 충전하십시오.
기기를 켜 직후 신호음과 함께 기기가 꺼진다	끓인 직후 전원 스위치를 눌러서 온도 센서가 고온을 감지했습니다.	기기를 식히려면 기기를 몇 분 동안 꺼두십시오.
기기를 켜 직후 전원 스위치가 주황색으로 깜박이며 기기가 꺼진다	온도 센서의 단자가 더럽습니다.	마른 천을 사용하여 온도 센서의 먼지를 닦아냅니다.
	전원 받침대가 기울어져 있거나 불안정한 표면에 놓여 있습니다.	기기를 안정된 평평한 표면에 놓으십시오.
전원 스위치가 빨간색으로 깜박임을 멈추지 않는다 (그리고 약 10분 후에 전원 스위치가 꺼집니다.)	주전자 및/또는 전원 받침대의 전원 커넥터가 더럽습니다.	배터리를 제거하고 마른 천을 사용하여 전원 장치 커넥터의 먼지를 닦아냅니다.
끓인 물이 흘러 나온다	물이 최대 선을 초과하여 채워졌습니다.	최대 선 아래로 물을 줄이십시오.
	물 이외의 것이 주전자에 채워져 있습니다.	물 이외의 것을 끓이지 마십시오.
끓인 물에서 냄새가 난다	수돗물의 염소는 냄새가 날 수 있습니다.	
	포장을 개봉한 직후의 수지 냄새는 시간이 지나면 사라집니다.	
전원 받침대에 부착된 물방울	끓인 물의 증기로 인해 기기에 결로 현상이 발생할 수 있습니다.	
주전자를 기울이면 끓인 물이 샌다	배출구에 구멍이 있습니다. 뚜껑 열기 버튼이 잠금 위치에 있어도 주전자를 기울이면 물이 새어 나옵니다.	

별매품

⚠주의: 이는 본 취급 설명서에 명시된 마끼다 기기를 사용할 때 권장되는 부속품입니다. 다른 부속품을 사용하게 되면 대인 상해를 야기할 위험이 있습니다. 부속품은 지정된 용도에만 사용하여 주십시오.

본 부속품에 관한 보다 상세한 도움이 필요하신 경우에는 각 지역 마끼다 서비스 센터에 문의하여 주십시오.

- Makita 순정 배터리 및 Makita 공인 충전기

참고: 목록의 몇 가지 품목은 표준 부속품으로 공구 포장에 포함되어 있습니다. 포함된 품목은 국가별로 상이할 수 있습니다.

قم بتنفيذ الفحص بنفسك أولاً قبل طلب تنفيذ الإصلاحات. لا تحاول تفكيك الماكينة إذا اكتشفت مشكلة ليس لها تفسير في هذا الدليل. وبدلاً من هذا، استفسر عن ذلك من مراكز الخدمة المعتمدة من Makita، مع استخدام قطع غيار من إنتاج Makita دانماً.

العلاج	السبب المحتمل	العرض
قم بتفكيك صناديق البطارية على النحو الموضح في هذا الدليل.	تم تركيب صناديق البطارية بشكل غير صحيح.	عدم العمل
اشحن صناديق البطارية.	نفدت طاقة صناديق البطارية.	يتوقف تشغيل الجهاز وتصدر صافرة بعد تشغيله بفترة وجيزة
اترك الجهاز مغلقاً لبضع دقائق حتى يبرد.	مستشعر درجة الحرارة يكتشف أن درجة الحرارة مرتفعة بسبب الضغط على مفتاح التشغيل بعد الغليان مباشرة.	يتوقف تشغيل الجهاز ويومض مفتاح التشغيل باللون البرتقالي بعد تشغيل الجهاز بفترة وجيزة
امسح الأوساخ الموجودة على مستشعر درجة الحرارة بقطعة قماش جافة.	طرف مستشعر درجة الحرارة ممتسخ.	مفتاح التشغيل لا يتوقف عن الوميض باللون الأحمر. (ومفتاح التشغيل يعود إلى وضع إيقاف التشغيل بعد 10 دقائق تقريباً.)
ضع الجهاز على سطح ثابت ومستو ومسطح.	حامل مصدر الطاقة مائل أو موضوع على سطح غير ثابت.	الماء المغلي ينسكب
أزل البطارية وامسح الأوساخ الموجودة على موصل مصدر الطاقة باستخدام قطعة قماش جافة.	موصل مصدر الطاقة ممتسخ في الغلاية و/أو حامل مصدر الطاقة.	رائحة ماء مغلي
قلل المياه بحيث تكون تحت خط الحد الأقصى.	المياه التي تمت تعبئتها تتجاوز خط الحد الأقصى.	توجد قطرات من المياه على حامل مصدر الطاقة
لا تستخدم الجهاز لطلي أي شيء غير المياه.	تم وضع شيء غير المياه في الغلاية.	الماء المغلي يتسرب عند إمالة الغلاية.
	الكحول الموجود في ماء الصنوبر ربما تكون له رائحة.	
	سوف تتلاشى رائحة الراتنج بعد التفريغ مباشرة.	
	قد يتكثف الندى على الجهاز بفعل بخار الماء المغلي.	
	توجد فتحة في الفوهة. ولذلك يتسرب الماء يتسرب للخارج عند إمالة الغلاية، حتى وإن كان زر فتح الغطاء معشفاً في وضع النقل.	

الملحقات الاختيارية

تنبيه: يوصى باستخدام هذه الملحقات أو المستلزمات مع جهاز Makita المحدد في هذا الدليل. فاستعمال أية ملحقات أو مستلزمات أخرى قد يعرض الأشخاص لخطر الإصابة. ولا تستعمل أية ملحقات أو مستلزمات إلا للغرض المعين لها.

إذا كنت بحاجة إلى أي مساعدة للحصول على مزيد من التفاصيل حول هذه الملحقات، فالرجاء الاستفسار من مركز خدمة Makita المحلي.

- بطارية أصلية من Makita وشاحن معتمد من Makita

ملاحظة: قد تكون بعض العناصر الواردة بهذه القائمة مرفقة داخل عبوة الأداة كملحقات قياسية. وقد تختلف من بلد لآخر.

إزالة الرواسب المياها من داخل الغلاية

مع استخدام الجهاز، تتراكم رواسب المياه داخل الغلاية. تؤثر هذه الرواسب على كفاءة الجهاز. إذا أصبحت رواسب المياه ملحوظة، فينبغي تنظيف الجزء الداخلي من الغلاية بحامض الستريك.

1. افتح الغطاء وأزل الفلتر من الغطاء.
2. صب الماء في الغلاية حتى خط الحد الأقصى.
3. أضف إلى الماء 40 g (1.4 oz) من حامض الستريك المتوفر في الأسواق وقلبه جيداً. وبعد ذلك، أغلق الغطاء.
4. ركب الغلاية في حامل مصدر الطاقة.
5. اضغط على مفتاح التشغيل.
6. اترك الغلاية لمدة ساعة واحدة تقريباً بعد انتهاء الغليان.
7. قم بصفية الماء ونظف الجزء الداخلي من الغلاية بالماء.
8. إذا كنت تتذوق حامض الستريك أو تشم رائحته، فينبغي غلي الماء فقط وتصفيته.
9. إذا كانت هناك صعوبة في إزالة الأوساخ، فكرر الخطوات من 2 إلى 7.

التخزين

لمنع نشوب حريق أو الاحتراق، اترك الجهاز حتى يبرد تماماً قبل تخزينه. لا تخزن بطارية نفدت شحنتها لفترة طويلة، لأن ذلك قد يقلل من عمرها الافتراضي.

تحذير: لا تحمل الغلاية وحامل مصدر الطاقة أثناء تسخين الماء أو في حالة وجود ماء مغلي بها. وإلا، فقد تحدث إصابة بحروق إذا تعرض للسقوط.

عند حمل الجهاز، أمسك بمقبض الحمل.

الصيانة

تحذير: ينبغي استبدال جميع الأجزاء لدى مركز خدمة معتمد.

تنبيه: تأكد دائماً من إيقاف تشغيل الجهاز، ونزع القابس، وإزالة صندوق البطارية قبل محاولة فحصه أو صيانتها.

تنبيه: تأكد من أن الغلاية فارغة قبل محاولة فحصها أو صيانتها. وإلا، فقد تقع حوادث.

الشكل 13

إشعار: تجنب استخدام الجازولين أو البنزين أو النتر أو الكحول أو ما شابه. فقد ينتج عن ذلك تغير لون الجهاز أو تشوه شكله أو تشققه.

إشعار: لا تستخدم غسالة الأطباق أو مجفف الأطباق أو مجفف الشعر.

إشعار: لا تستخدم مسحوق تلميع أو مبيض أو منظف أو فرشاة تنظيف معدنية أو فرشاة تنظيف كيميائية، وما إلى ذلك.

إشعار: لا تغسل الغلاية وحامل مصدر الطاقة. لا تعرض موصل مصدر الطاقة للبلل.

الشكل 14

للحفاظ على سلامة المنتج وموثوقيته، يجب إجراء أية عمليات إصلاح أو أية إجراءات صيانة أو ضبط أخرى لدى مراكز خدمة المصنع أو Makita المعتمدة، ونوصي دوماً باستعمال قطع غيار من إنتاج Makita.

التنظيف

الجزء الخارجي من الجهاز

بعد تبريد الجهاز، نظّف الجزء الخارجي منه باستخدام قطعة قماش نظيفة. إذا كان الجهاز متسخاً للغاية، فاستخدم قطعة قماش مبللة بالماء والصابون. وبعد ذلك، امسح بقطعة قماش جافة.

الشكل 15

الجزء الداخلي من الغلاية

أزل الغطاء عن طريق سحبه للخارج من الغلاية، كما هو موضح في الشكل.

الشكل 16

اشطفه جيداً بالماء، وجفّه من الداخل.

الفلتر

أزل الفلتر عن طريق سحبه للخارج من الغطاء، كما هو موضح في الشكل. اغسل الفلتر، ثم جفّه.

الشكل 17: 1. الفلتر

تركيب الفلتر والغطاء، اتبع إجراء الإزالة بترتيب معكوس.

1. افتح الغلاية بينما تضغط على زرّي فتح الغطاء.
2. صب الكمية المطلوبة من الماء الفاتر في الغلاية. وبعد ذلك، أعلّق الغطاء.

⚠️ إنذار: تأكد من تعشيق زر قفل التفريغ في وضع القفل. وإلا، فقد ينسكب الماء المغلي فجأةً ويتسبب في الإصابة بحروق.

⚠️ إنذار: لا تفرط في ملء الماء؛ فلا ينبغي أن يتجاوز خط الحد الأقصى. وإلا، فقد يخرج الماء المغلي من الجهاز ويتسبب في الإصابة بحروق.

تنبيه: لمنع احتراق الجهاز بسبب عدم وجود مياه، لا تشغله دون وجود ماء بداخله. وإلا، فقد يتغير لونه أو يحدث عطل به.

◀ الشكل6

3. وضع الغلاية على حامل مصدر الطاقة.

◀ الشكل7

4. اضغط على مفتاح التشغيل.

يضيء مفتاح التشغيل باللون البرتقالي، مع صدور صوت صافرة واحد، ثم يبدأ الغليان.

◀ الشكل8: 1. مفتاح التشغيل

⚠️ إنذار: لا تلمس البخار. فقد يؤدي ذلك إلى الإصابة بحروق.

◀ الشكل9

⚠️ إنذار: لا تلمس المنطقة القريبة من علامة  والجزء المعدني الموجود في الشكل أثناء الغليان أو بعد الغليان لبضع الوقت. فقد يؤدي ذلك إلى الإصابة بحروق.

◀ الشكل10: 1. قد يكون الجزء المعدني ساخناً للغلاية

ملاحظة: إذا ضغطت على مفتاح التشغيل بعد الغليان مباشرة، فقد لا يعمل الجهاز بسبب حمايته من ارتفاع درجة الحرارة. وفي هذه الحالة، اترك الجهاز حتى يبرد، ثم اضغط على مفتاح التشغيل مرة أخرى.

عند الانتهاء من غلي المياه، يتم إيقاف تشغيل الجهاز تلقائياً مصحوبة بصوت صافرة أخرى لبضع ثوانٍ.

ملاحظة: عند رفع الغلاية أو حامل مصدر الطاقة أثناء الغليان، يتوقف الجهاز عن الغليان ويومض مفتاح التشغيل باللون البرتقالي.

— إذا أعدت الغلاية أو حامل مصدر الطاقة أثناء وميض مفتاح التشغيل، فسيستأنف الجهاز غلي المياه تلقائياً.

— بعد بضع ثوانٍ من رفع الغلاية أو حامل مصدر الطاقة، يتم إيقاف تشغيل الجهاز.

ملاحظة: عند انخفاض سعة البطارية أثناء الغليان، يتم إيقاف تشغيل الجهاز، ويومض مفتاح التشغيل باللون الأحمر لبضع ثوانٍ مصحوباً بثلاث صافرات.

5. ارفع الغلاية بينما تمسك بمقبض حمل حامل مصدر الطاقة.

◀ الشكل11

6. قم بصب المياه.

⚠️ إنذار: توخ الحذر أثناء سكب الماء المغلي حتى لا تصاب بحروق.

لمنع التصريف العرضي للمياه، يوجد بالجهاز زر قفل التفريغ. اضغط على زر قفل التفريغ لصب الماء.

◀ الشكل12

يتمتع الجهاز والبطارية بنظام حماية. يقوم هذا النظام تلقائياً بفصل الطاقة عن المحرك لإطالة عمر الجهاز والبطارية. وسيوقف هذا الجهاز تلقائياً عن التشغيل إذا تم وضع الجهاز أو البطارية في أحد الظروف التالية.

- الحماية من الحمولة الزائدة: عند تشغيل الجهاز أو البطارية بطريقة تتسبب في سحب تيار مرتفع بشكل غير طبيعي، سيوقف الجهاز تلقائياً دون إعطاء أية مؤشرات. وفي هذه الحالة، أوقف تشغيل الجهاز وأوقف الميزة التي تسببت في زيادة حمولة الجهاز. وبعد ذلك، أعد تشغيل الجهاز.
- الحماية من السخونة الزائدة: عند سخونة الجهاز أو البطارية بشكل زائد، يتوقف الجهاز عن التشغيل تلقائياً. اترك الجهاز حتى يبرد قبل تشغيله مجدداً.
- الحماية من فرط تفريغ الشحنات: عندما تنخفض سعة البطارية، سيوقف تشغيل الجهاز تلقائياً. وإذا لم يتم تشغيل الجهاز حتى عند تشغيل المفاتيح، فأزل صندوق البطارية من الجهاز وقم بشحنه.

سبب الحماية من أسباب أخرى

صمم نظام الحماية أيضاً لأسباب أخرى قد تؤدي إلى تلف الجهاز والسماح له بالتوقف عن العمل تلقائياً. اتخذ كل الخطوات التالية للتخلص من الأسباب التي أدت إلى توقف الجهاز مؤقتاً أو إيقافه عن التشغيل.

1. أوقف تشغيل الجهاز، ثم أعد تشغيله.
2. اشحن البطارية (البطاريات) أو استبدلها بأخرى أعيد شحنها.
3. اترك الجهاز والبطارية (البطاريات) ليبرد.

إذا لم يحدث تحسن نتيجة استعادة نظام الحماية، فاقصل بمركز خدمة Makita المحلي لديك.

استخدام الجهاز مع مصدر طاقة متصل بسلك

قبل استخدام مصدر الطاقة المتصل بالسلك، يُرجى قراءة التعليمات والعلامات التحذيرية الموجودة عليه.

تحذير: عند استخدام الجهاز مع مصدر الطاقة المتصل بالسلك، ضع

مصدر الطاقة المتصل بالسلك على سطح ثابت. يستخدم هذا الجهاز في وضعية ثابت. وقد يؤدي استخدام مصدر طاقة متصل بسلك مع حمله على ظهرك إلى وقوع حادثه سقوط.

التشغيل

التجريب

عند استخدام الجهاز لأول مرة، أو بعد فترة طويلة من تخزينه، ينبغي تنفيذ الخطوات التالية.

1. أزل جميع مواد التغليف من الجهاز.
2. نظّف الجزء الداخلي من الغلاية والفلتر؛ فربما يوجد اتساخ، مثل الغبار، عليه.

راجع فصل "الصيانة" للتعرف على كيفية التنظيف.

غلي المياه

⚠️ تنبيه: لا تغلي إلا المياه. لا تستخدم الجهاز في غلي أي شيء غير المياه.

⚠️ تنبيه: لا تضع الجهاز في مكان غير ثابت، أو مكان يمر فيه الناس غالباً، أو مكان يمكن للأطفال الوصول إليه. وإلا، فقد يسقط الجهاز فجأةً ويتسبب في وقوع إصابة.

⚠️ تنبيه: عند إغلاق الغطاء، ادفع الغطاء بإحكام وعشّق زر قفل التفريغ في وضع القفل. وإلا فقد تحدث إصابة بحروق إذا تعرض للسقوط.

الشكل 4: 1. مؤشر البطارية 2. زر الفحص

اضغط على زر الفحص لعرض السمات المتبقية من شحن البطارية. توافق مؤشرات البطارية كل بطارية.

سعة البطارية المتبقية	حالة مؤشر البطارية		
	إيقاف التشغيل	تفعيل	إيقاف التشغيل
50% إلى 100%			
20% إلى 50%			
0% إلى 20%			
شحن البطارية			

الإشارة إلى سعة شحن البطارية المتبقية

لصناديق البطارية المزودة بالمؤشر فقط

الشكل 5: 1. مصابيح المؤشر 2. زر الفحص

اضغط على زر الفحص الموجود بصندوق البطارية لعرض السعة المتبقية من شحن البطارية. تُضيء مصابيح المؤشر لوضع ثوان.

السعة المتبقية	مصابيح المؤشر		
	إيقاف التشغيل	إيقاف التشغيل	مضيء
75% إلى 100%			
50% إلى 75%			
25% إلى 50%			
0% إلى 25%			
اشحن البطارية			
قد يكون بالبطارية خلل وظيفي.			

ملاحظة: قد تختلف الإشارة الدالة على سعة البطارية اختلافاً طفيفاً عن السعة الفعلية، وذلك اعتماداً على ظروف الاستخدام ودرجة حرارة البيئة المحيطة.

ملاحظة: يومض مصباح المؤشر الأول (أقصى اليسار) عند تشغيل نظام حماية البطارية.

1	الفوهة	2	الغطاء
3	زر قفل التفرغ	4	زر فتحة الغطاء
5	المقبض	6	خط الحد الأقصى
7	مقياس حجم المياه	8	موصل مصدر الطاقة (الجانب السفلي)

حامل مصدر الطاقة

الشكل 2

9	مقبض الحمل	10	مستشعر درجة الحرارة
11	موصل مصدر الطاقة	12	مفتاح التشغيل
13	صندوق البطارية	14	عنصر الاستشعار الأرضي

الوصف الوظيفي

تنبيه: تأكد دائماً من إيقاف تشغيل الجهاز وإزالة صندوق البطارية قبل ضبط أي وظيفة به أو فحصه.

تركيب صندوق البطارية أو إزالته

تنبيه: أوقف دائماً تشغيل الجهاز قبل تركيب صندوق البطارية أو إزالته.

تنبيه: أمسك الجهاز وصندوق البطارية بإحكام عند تركيب صندوق البطارية أو إزالته. قد يؤدي عدم الإمساك بالجهاز وصندوق البطارية بإحكام إلى انزلاقهما وسقوطهما من يديك، مما يؤدي إلى تلف الجهاز وصندوق البطارية ووقوع إصابة جسدية.

لإزالة صندوق البطارية، حركه لإخراجه من الجهاز أثناء تحريك الزر الموجود في مقدمة صندوق البطارية.

لتركيب صندوق البطارية، قم بمحاذاة اللسان الموجود في صندوق البطارية مع التجويف الموجود في المبيت ثم حركه لينزلق في مكانه. أدخل صندوق البطارية إلى نهاية المسار حتى يتم تثبيته في مكانه مع صدور صوت طقطقة بسيط. الشكل 3: 1. الزر 2. صندوق البطارية

تنبيه: احرص دائماً على تركيب صندوق البطارية بالكامل. إذا لم يحدث ذلك، فقد يسقط فجأة خارج الجهاز، مما يتسبب في إصابتك أو إصابة شخص بجوارك.

تنبيه: لا تقم بتركيب صندوق البطارية عنوة. إذا لم ينزلق صندوق البطارية بسهولة، فذلك يعني إدخاله بشكل خاطئ.

ملاحظة: لا يعمل هذا الجهاز بصندوق بطارية واحد فقط.

10. لا تضع أي شيء غير المياه في الغلاية، زجاجة أو كوب، وما إلى ذلك؛ وإلا فقد تخرج المياه وتتسبب في حدوث إصابة، أو ربما اتساق الجهاز أو حدوث عطل به.

تحذير: لا تعتمد على معرفتك بالمنهج أو إعادة استعماله (نتيجة استخدامه بشكل متكرر) في عدم الالتزام الصارم بقواعد السلامة الخاصة بالمنهج الذي تستخدمه. قد تؤدي إساءة الاستعمال أو عدم اتباع قواعد السلامة المذكورة في دليل الإرشادات هذا إلى حدوث إصابة جسدية خطيرة.

تحذيرات السلامة للأجهزة التي تعمل ببطارية

استعمال الأجهزة التي تعمل ببطارية والعناية بها

1. تجنب بدء التشغيل غير المقصود. تأكد من أن المفاتيح في وضع إيقاف التشغيل قبل توصيل حزمة البطارية، وذلك عند رفع الجهاز أو حملها. قد يتسبب حمل الجهاز مع وضع إصبعك على المفاتيح أو توصيل جهاز الطاقة في وقوع حوادث.
2. اقل حزمة البطارية من الجهاز قبل إجراء أية عمليات ضبط أو تغيير للمفاتيح أو تخزين الجهاز. قد تؤدي إجراءات السلامة الوقائية هذه إلى الحد من خطر بدء تشغيل الجهاز دون قصد.
3. لا تقم بإعادة الشحن إلا باستخدام الشاحن الذي حددته شركة التصنيع. فقد يؤدي استخدام شاحن مناسب لنوع معين من البطاريات مع بطارية أخرى إلى خطر نشوب الحريق.
4. لا تستخدم الأجهزة إلا مع حزم البطاريات المصنعة لها خصيصاً؛ فقد يؤدي استخدام حزم بطاريات أخرى إلى خطر وقوع إصابة أو نشوب حريق.
5. عند عدم استخدام حزمة البطارية، احتفظ بها بعيداً عن باقي الأجسام المعدنية مثل مشابك الورق أو العملات أو المفاتيح أو المسامير أو البراغي أي أي أجسام معدنية صغيرة أخرى قد تنشأ وصله من طرف إلى الآخر. قد يؤدي حدوث قصر في أطراف توصيل البطارية إلى الإصابة بالحروق أو نشوب حريق.
6. قد يتدفق السائل من البطارية في حالة الاستعمال التصفي، وعندئذٍ تجنب ملامسته. إذا لامست هذا السائل دون قصد، فاشطف المنطقة المتأثرة بالماء، واطلب المساعدة الطبية أيضاً إذا لامس هذا السائل العينين. فقد يتسبب السائل المتسرب من البطارية في حدوث تهييج أو حروق.
7. لا تستخدم حزمة بطارية أو جهازاً تالفاً أو معطلاً؛ فقد تُظهر البطاريات التالفة أو المعجلة سلوكاً غير متوقع ينتج عنه حريق أو انفجار أو التعرض لإصابة.
8. لا تعرض حزمة البطارية أو الجهاز لحريق أو حرارة مفرطة؛ حيث إن تعرض أي منهما لحريق أو درجة حرارة تزيد عن 130°C قد يتسبب في حدوث انفجار.
9. اتبع جميع إرشادات الشحن ولا تشحن مجموعة البطارية أو الجهاز خارج نطاق درجة الحرارة المحدد في الإرشادات؛ فالشحن بطريقة غير مناسبة أو في درجات حرارة خارج النطاق المحدد قد يتسبب في تلف البطارية وزيادة خطر اندلاع حريق.
10. ينبغي إجراء عملية الصيانة بمعرفه فني إصلاح مؤهل على ألا يكون ذلك إلا باستخدام قطع غير أصلية مطابقة؛ فهذا يضمن الحفاظ على سلامة المنتج.
11. لا تقم بتعديل/محاولة إصلاح الجهاز أو حزمة البطارية إلا وفقاً للإرشادات المبيّنة للاستخدام والعناية.

احتفظ بهذه الإرشادات.

تنبيه: لا تستخدم سوى بطاريات Makita الأصلية؛ حيث إن استخدام بطاريات غير أصلية أو بطاريات معيّنة قد ينتج عنه انفجار يتسبب في اندلاع حرائق وإصابات شخصية وتلف. وسيجول ذلك دون استفادتك من ضمان Makita الخاص بالجهاز والشاحن.

صناعات للحصول على أطول فترة تشغيل ممكنة للبطارية

1. اشحن صندوق البطارية قبل نفاذ شحنها تماماً. وأوقف دائماً تشغيل الجهاز واشحن صندوق البطارية عند ملاحظة انخفاض طاقة الجهاز.
2. تجنب إعادة شحن بطارية مشحونة تماماً. فقد يؤدي الشحن الزائد إلى تصغير فترة تشغيل البطارية.
3. اشحن صندوق البطارية في درجة حرارة الغرفة التي تتراوح من 10 درجات - 40 درجة مئوية. اترك صندوق البطارية الساخن يبرد قبل شحنها.
4. عند عدم استخدام صندوق البطارية، قم بإزالته من الجهاز أو الشاحن.
5. اشحن صندوق البطارية إذا لم تكن ستستخدمه لفترة طويلة (أكثر من ستة أشهر).

مقدار المياه التي يمكن غليها*	صندوق البطارية (مشحن بالكامل)
0.3 L	2 x BL1815N
0.5 L	2 x BL1820B
1.0 L	2 x BL1830B
1.1 L	2 x BL1840B
1.4 L	2 x BL1850B
1.7 L	2 x BL1860B
12.0 L	PDC1200

* عند غلي مياه درجة حرارتها 23 °C في درجة حرارة محيطه 23 °C

ملاحظة: القيم تقريبية، وقد تختلف حسب نوع البطارية، وحالة الشحن، وظروف الاستخدام.

صندوق البطارية والشاحن الملائمان

BL1860B / BL1850B / BL1840B / BL1830B / BL1820B / BL1815N	صندوق البطارية
/ DC18SF / DC18SE / DC18SD / DC18RE / DC18RD / DC18RC / DC18SH	الشاحن

• بعض صناديق البطارية وأجهزة الشحن المذكورة أعلاه ربما لا تكون متوفرة بناءً على المنطقة التي تقيم بها.

تحذير: لا تستخدم إلا صناديق البطارية والشواحن المذكورة أعلاه. فقد يؤدي استخدام أي صناديق بطارية وشواحن أخرى إلى وقوع إصابة و/أو نشوب حريق.

مصدر الطاقة المتصل بالسلك الموصى به

PDC1200	وحدة التزويد بالطاقة المحمولة
---------	-------------------------------

- قد لا تتوفر حزمة (حزم) الطاقة المتصلة بالسلك المذكورة أعلاه، بناءً على المنطقة التي تقيم بها.
- قبل استخدام حزمة الطاقة المتصلة بالسلك، يرجى قراءة التعليمات والعلامات التحذيرية الموجودة عليها.

الاستعمال المقصود

صُمم هذا الجهاز لغلي المياه.

الرموز

فيما يلي عرض للرموز التي يمكن استخدامها مع هذا الجهاز. فتأكد من فهم معناها قبل الاستعمال.

اقرأ دليل الإرشادات.



تحذير: سطح ساخن. خطر الإصابة بحروق. لا تلمسه حتى يبرد.



<p>خاص بدول الاتحاد الأوروبي فقط</p> <p>بسبب وجود مكونات خطيرة في المعدات، الكهربية والإلكترونية والمراكمت والبطاريات تأثير سلبي على البيئة وصحة الإنسان. ولا تتخلص من الأجهزة الكهربية والإلكترونية أو البطاريات مع النفايات المنزلية!</p> <p>وفقاً للتوجيه الأوروبي حول نفايات المعدات الكهربية والإلكترونية والمراكمت والبطاريات وتوافقها مع القانون الوطني، يجب جمع نفايات المعدات الكهربية والإلكترونية والبطاريات والمراكمت على نحو منفصل وتصلبها إلى نقطة تجميع نفايات البلدية، التي تعمل وفقاً للوائح حماية البيئة. ويُشار إلى هذا برمز سلة ذات عجلات عليها علامة x موضوعة على المعدات.</p>	<p>Ni-MH Li-ion</p>
---	-------------------------

<p>خاص بدول الاتحاد الأوروبي فقط</p> <p>التخلص من المنتج بطريقة صحيحة</p> <p>تشير هذه العلامة إلى عدم جواز التخلص من هذا المنتج مع النفايات المنزلية الأخرى طبقاً لقرارات الاتحاد الأوروبي. لتجنب إمكانية إلحاق ضرر بالبيئة أو صحة الإنسان نتيجةً للتخلص من النفايات بدون مراقبة، أعد تدويره بطريقة مسؤولة لتعزيز إعادة الاستخدام المستدام للموارد المادية. لإرجاع جهازك المستعمل، يرجى الاستمارة بأنظمة الإرجاع والتجميع أو الاتصال ببيع التزينة الذي اشترت منه المنتج. حيث يمكنه أخذ هذا المنتج لإعادة تدويره بطريقة بيئية آمنة.</p> <p>بسبب وجود مكونات خطيرة في المعدات، قد يكون للمعدات الكهربية والإلكترونية المستخدمة تأثير سلبي على البيئة وصحة الإنسان.</p>	
--	--

تحذيرات السلامة

تحذيرات السلامة الخاصة بالغلي بالاسلكية

تحذير: احرص على قراءة جميع تحذيرات السلامة والإرشادات بعناية قبل الاستخدام. فقد يؤدي عدم اتباع الإرشادات والتحذيرات إلى التعرض لصدمة كهربائية و/أو نشوب حريق و/أو إصابة بالغة.

1. لا تستخدم أي ملحقات لا توصي بها الشركة المصنعة. وإلا، فقد تحدث أمور غير متوقعة.
2. لا تلمس الأسطح الساخنة. الأسطح معرضة للسخونة أثناء الاستخدام.
3. لا تستخدم الجهاز بالقرب من مصادر الحرارة (الأفران وغيرها).
4. ضع الجهاز على سطح ثابت ومستوي.
5. لا تغط الفوهة أثناء غلي المياه؛ فقد يتعذر تصريف البخار، وربما يؤدي ذلك إلى حدوث عطل أو وقوع إصابة.
6. قبل تنظيف الجهاز، اتركه حتى يبرد. وإلا، فقد تتعرض للإصابة بحروق.
7. احرص على عدم قلب الجهاز الذي يحتوي على الماء. قفل التفرغ لا يمنع خروج الماء تماماً. وقد يتسكب الماء، حتى إذا تم تعشيق قفل التفرغ.
8. ضع الجهاز في مكان لا يسمح بتعرض الجدران أو الأثاث للبخار. وإلا، فقد ينتج عن ذلك تغير اللون أو تشوه الشكل أو ظهور شقوق.
9. لا تغلي إلا المياه. لا تستخدم الجهاز في غلي أي شيء غير المياه، كالحليب أو الشاي أو الشوربة وما إلى ذلك؛ وإلا فقد تنفجر المحتويات وتتسبب في حدوث إصابة، أو ربما امتساح الجهاز أو حدوث عطل به.

تحذير

- للمستخدمين في أوروبا:
يمكن للأطفال ابتداءً من 8 سنوات فأكثر استخدام هذا الجهاز إذا تم توفير الإشراف والإرشادات المتعلقة باستخدامه بطريقة آمنة لهم وفهموا المخاطر المتعلقة بالأمور. لا يجوز للأطفال القيام بعمليات التنظيف والصيانة التي يجريها المستخدم، إلا إذا كانوا أكبر من 8 سنوات وبشرط الإشراف عليهم. احتفظ بالجهاز وسلكه بعيداً عن متناول الأطفال الذين تقل أعمارهم عن 8 سنوات.
- يمكن للأشخاص ذوي القدرات العقلية أو الحسية أو البدنية المحدودة أو من يفقدون إلى الخبرة والمعرفة استخدام الجهاز إذا تم توفير الإشراف والإرشادات المتعلقة باستخدامه بطريقة آمنة لهم وفهموا المخاطر المتعلقة بالأمور.
وينبغي ألا يعبت الأطفال بهذا الجهاز.
- للمستخدمين في مناطق غير أوروبا:
هذا الجهاز غير مُعد للاستخدام بواسطة الأشخاص (بما في ذلك الأطفال) ذوي الإعاقات البدنية أو الحسية أو العقلية أو الذين يفقدون إلى الخبرة والمعرفة إلا في حالة الإشراف عليهم أو تلقائهم التعليمات المتعلقة باستخدام هذا الجهاز من شخص مسؤول عن سلامتهم. يجب مراقبة الأطفال الصغار للتأكد من أنهم لا يعبتون بالجهاز.
- راجع فصل "الصيانة" للتعرف على التفاصيل المتعلقة بالاحتياطات أثناء قيام المستخدم بالصيانة.
- راجع فصل "المواصفات" للتعرف على المرجع الخاص بنوع البطارية.
- راجع قسم "تركيب صندوق البطارية أو إزالته" للتعرف على كيفية إزالة البطارية أو تركيبها.
- عند التخلص من صندوق البطارية، قم بإزالة من الأداة وتخلص منه في مكان آمن. اتبع القوانين المحلية المتعلقة بالتخلص من البطارية.
- في حالة عدم استخدام هذه الأداة لفترة زمنية طويلة، ينبغي إزالة البطارية منها.
- لا تقم بإحداث دائرة قصر في صندوق البطارية.
- صُمم هذا الجهاز للاستخدام في المنازل وفي البيئات المماثلة، مثل:
— مناطق مطابخ الموظفين في المحال التجارية والمكاتب وغيرها من بيئات العمل؛
— البيوت الزراعية؛
— العملاء في الفنادق الكبرى والصغرى وأماكن السكن الأخرى؛
— أماكن تقديم خدمة النوم وتناول الإفطار.
- للحماية من اندلاع حريق أو ضد أي صدمة كهربائية، لا تغمر الجهاز والبطارية في الماء أو أي سائل آخر.
- لا تفرط في ملء الجهاز بالماء، قد يخرج الماء المغلي من الجهاز ويسبب في الإصابة بحروق.
- تحذير: لا تقم بإزالة الغطاء أثناء غلي الماء.
- الجهاز يعمل ببطارية، وهذه البطارية يتم شحنها خارج الجهاز.
- ينبغي إزالة البطاريات القابلة لإعادة الشحن من الجهاز قبل شحنها.
- ينبغي إدخال البطاريات وفقاً للقطبية الصحيحة.
- ينبغي إزالة البطاريات الفارغة من الجهاز والتخلص منها بطريقة آمنة.
- تجنب سكب أي سائل على موصلات مصدر الطاقة أو أطراف توصيل البطارية.
- هذا الجهاز عبارة عن غلاية مياه لغلي الماء، وهناك احتمال لحدوث إصابة بسبب سوء الاستعمال.

المواصفات

الطرز:	DKT360
الجهد الكهربائي المقدر	تيار مباشر بجهد 36 فولت
السعة	0.8 L
الأبعاد (الطول × العرض × الارتفاع)	307 mm x 263 mm x 233 mm (بدون صندوق البطارية)
الوزن الصافي* (الوزن الإجمالي للغلاية وحامل مصدر الطاقة)	2.7 - 3.4 kg (مع صناديق البطارية)
الوزن الصافي (الغلاية فقط)	1.0 kg
الوزن الصافي (حامل مصدر الطاقة فقط)	1.0 kg (بدون صندوق البطارية)
الوقت المقدر للتغليان 2*	حوالي 8 min (عند غلي 0.8 L من مياه درجة حرارتها 23 °C في درجة حرارة محيطية 23 °C)

- * أخف تركيبة وأقلها للغلاية، حامل مصدر الطاقة، وصناديق البطارية موضحان في الجدول.
- * 2 قد تختلف القيم حسب نوع البطارية، وحالة الشحن، وظروف الاستخدام.
- نظراً لما يقدمه برنامج البحث والتطوير لدينا بشكل مستمر، فإن المواصفات الواردة في هذا الدليل عرضة للتغيير دون إخطار.
- قد تختلف المواصفات من بلد لآخر.

Makita Corporation
3-11-8, Sumiyoshi-cho,
Anjo, Aichi 446-8502 Japan
www.makita.com

DKT360-SA3-
SEA6-CT-
KR-AR-2106
EN, PTBR, ES,
ZHCN, ID, MS, VI,
TH, ZHTW, KO, AR
20210706