

P.I.T.

PWG230-C

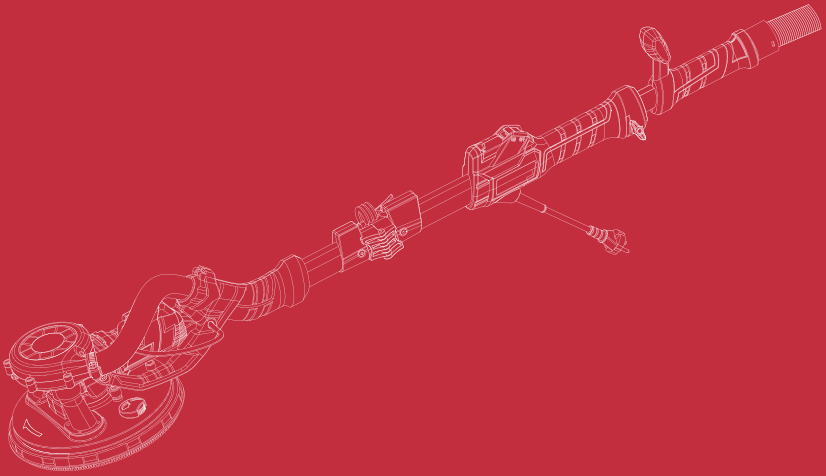

DRYWALL SANDER

МАШИНА ШЛИФОВАЛЬНАЯ ДЛЯ СТЕН И ПОТОЛКОВ

900W

**Powerful
Efficient**

Please read the instruction manual carefully before use

Пожалуйста, внимательно прочтите инструкцию перед использованием!



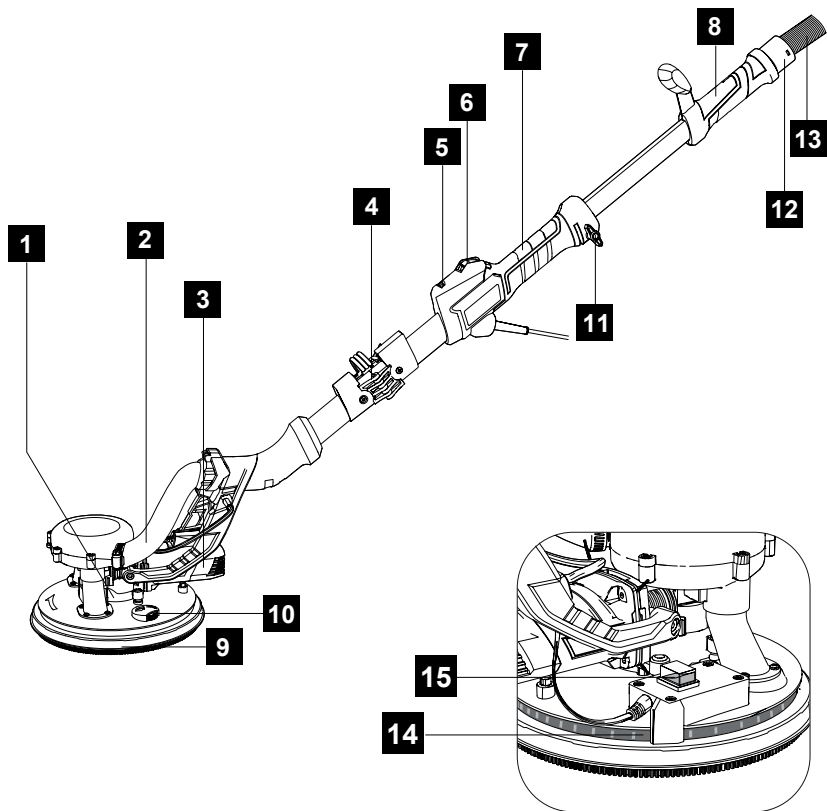

English

Safety instructions

General Power Tool Safety Warnings



WARNING Read all safety warnings and all instructions.

Failure to follow the warnings and instructions may result in electric shock, fire and/or serious injury.

Save all warnings and instructions for future reference. The term "power tool" in the warnings refers to your mains-operated (corded) power tool or battery-operated (cord-less) power tool.

Work area safety

- ▶ **Keep work area clean and well-lit.** Cluttered or dark areas invite accidents.
- ▶ **Do not operate power tools in explosive atmospheres, such as in the presence of flammable liquids, gases or dust.** Power tools create sparks which may ignite the dust or fumes.
- ▶ **Keep children and bystanders away while operating a power tool.** Distractions can cause you to lose control.

Electrical safety

- ▶ **Power tool plugs must match the outlet. Never modify the plug in any way.** Do not use any adapter plugs with earthed (grounded) power tools. Unmodified plugs and matching outlets will reduce the risk of electric shock.
- ▶ **Avoid bodily contact with earthed or grounded surfaces, such as pipes, radiators, ranges and refrigerators.** There is an increased risk of electric shock if your body is earthed or grounded.
- ▶ **Do not expose power tools to rain or wet conditions.** Water entering a power tool will increase the risk of electric shock.
- ▶ **Do not abuse the cord.** Never use the cord for carrying, pulling or unplugging the power tool. Keep cord away from heat, oil, sharp edges or moving parts. Damaged or entangled cords increase the risk of electric shock.
- ▶ **When operating a power tool outdoors, use an extension cord suitable for outdoor use.** Use of a cord suitable for outdoor use reduces the risk of electric shock.
- ▶ **If operating a power tool in a damp location is unavoidable, use a ground fault circuit interrupter (GFCI) protected supply with a rated leakage current of 30 mA or less.** Use of a GFCI reduces the risk of electric shock.

Personal safety

- ▶ **Always be sure to pay close attention to what you are doing when operating a power tool.** Do not use a power tool when you are tired or under the influence of drugs, alcohol or medication. A moment of inattention while operating power tools may result in serious personal injury.
- ▶ **Use personal protective equipment.** Always wear eye protection. Under the appropriate condition, protective equipment such as a dust mask, non-skid safety shoes, hard hat, or hearing protection can reduce personal injuries.
- ▶ **Prevent unintentional starting.** Make sure the switch is in the off-position before picking up or carrying the tool or connecting the unit to a power source/battery pack. Carrying power tools with your finger on the switch or energizing power tools that have the switch on may lead to accidents.
- ▶ **Remove any adjusting key or wrench before turning the power tool on.** A wrench or a key left attached to a rotating part of the power tool may result in personal injury.
- ▶ **Do not over reach. Keep proper footing and balance at all times.** This enables better control of the power tool in unexpected situations.
- ▶ **Dress properly. Do not wear loose-clothing or jewellery. Keep your hair, clothing and gloves away from moving parts.** Loose clothes, jewellery or long hair can be caught in moving parts.
- ▶ **If devices are provided for the connection of dust extraction and collection facilities, ensure these are connected and properly used.** Use of dust collection can reduce dust related hazards.

Power tool use and care

- ▶ **Do not force the power tool. Use the correct power tool for your application.** The correct power tool will do a better and safer job when used for its designed purpose.
- ▶ **Do not use the power tool if the on/off switch is malfunctioning.** Any power tool that cannot be controlled with the switch is dangerous and must be repaired.
- ▶ **Disconnect the plug from the power source and/or the battery pack from the power tool before making any adjustments, changing accessories, or stor-**

ing power tools. This helps reduce the risk of starting the power tool accidentally.

- ▶ **Store idle power tools out of the reach of children.** Do not allow persons unfamiliar with the power tool to operate it without first reading these instructions. Power tools are dangerous in the hands of untrained users.
- ▶ **The appliance is not intended for use by persons (including children) with reduced physical, sensory or mental capabilities or lack of experience or knowledge, unless they are supervised or instructed to use the appliance by a person responsible for their safety.**
- ▶ **Maintain power tools. Check for misalignment or binding of moving parts, breakage of parts and any other condition that may affect the power tool's operation. If damaged, have the power tool repaired before use.** Many accidents are caused by poorly maintained power tools.
- ▶ **Keep cutting tools sharp and clean.** Properly maintained cutting tools with sharp cutting edges are less likely to bind and are easier to control.
- ▶ **Keep handles and gripping surfaces dry and clean, make sure that they do not have oil or grease.** Slippery handles and gripping surfaces prevent safe handling of the tool and do not allow reliable control in unexpected situations.
- ▶ **Use the power tool, accessories and tool bits etc. in accordance with these instructions, taking into account the working conditions and the work to be performed.** Use of the power tool for operations different from those intended could result in a hazardous situation.

General power tool safety warnings (cont.)

Power tool use and care

- ▶ Do not force the power tool. Use the correct power tool for your application. The correct power tool will do a better and safer job when used for its designed purpose.
- ▶ Do not use the power tool if the on/off switch is malfunctioning. Any power tool that cannot be controlled with the switch is dangerous and must be repaired.
- ▶ Disconnect the plug from the power source and/or the battery pack from the power tool before making any adjustments, changing accessories, or storing power tools. This

helps reduce the risk of starting the power tool accidentally.

- ▶ Store idle power tools out of the reach of children. Do not allow persons unfamiliar with the power tool to operate it without first reading these instructions. Power tools are dangerous in the hands of untrained users.
- ▶ Properly maintain power tools. Check for misalignment or binding of moving parts, breakage of parts and any other condition that may affect the power tool's operation. If damaged, have the power tool repaired before use. Many accidents are caused by poorly maintained power tools.
- ▶ Keep cutting tools sharp and clean. Properly maintained cutting tools with sharp cutting edges are less likely to bind and are easier to control.
- ▶ Use the power tool, accessories, and tool bits, etc. by following these instructions, taking into account the working conditions and the work to be performed. Use of the power tool for operations different from those intended could create a hazardous situation.

Service

- ▶ Have your power tool serviced by a qualified repair person using only identical replacement parts. This will ensure that the power tool is properly and safely maintained.
- ▶ If the supply cord is damaged, it must be replaced by the manufacturer, its service agent or similarly qualified persons to prevent any potential hazard.

Drywall sander safety warnings

Safety warning common for sanding operations

- ▶ **This power tool is intended to function as a sander. Read all safety warnings, instructions, illustrations and specifications provided with this power tool.** Failure to follow all instructions listed below may result in electric shock, fire or serious injury.
- ▶ **Operations such as grinding, wire brushing or cutting-off are not recommended to be performed with this power tool.** Operations for which the power tool was not designed may create a hazard and cause personal injury.
- ▶ **Do not use accessories which are not specifically designed and recommended by the tool manufacturer.** Just be-

cause the accessory can be attached to your power tool. It does not assure safe operation.

- ▶ **The rated speed of the accessory must be at least equal to the maximum speed marked on the power tool.** Accessories running faster than their rated speed can break and fly apart.
- ▶ **The outside diameter and thickness of your accessory must be within the capacity rating of your power tool.** Incorrect sized accessories can not be adequately guard or controlled.
- ▶ **Thread mounting of accessories must match the spindle thread.** Accessories that do not match the mounting hardware of the power tool will run out of balance, vibrate excessively and may cause loss of control.
- ▶ **Do not use a damaged accessory. Before each use inspect the accessory such as a backing pad for cracks, tears or excess wear.** If power tool or accessory is dropped, inspect for damage or install an undamaged accessory. After inspecting and installing an accessory, position yourself and bystanders away from the plane of the rotating accessory and run the power tool at maximum no load speed for one-minute. Damaged accessories will normally break apart during this test time.
- ▶ **Wear personal protective equipment, depending on application, use a face shield, safety goggles or safety glasses.** As appropriate, wear dust mask, hearing protectors, gloves and workshop apron capable of stopping small abrasive or work piece fragments. The eye protection must be capable of stopping flying debris generated by various operations. The dust mask or respirator must be capable of filtering particles generated by your operation. Prolonged exposure to high intensity noise may cause hearing loss.
- ▶ **Keep bystanders a safe distance away from the work area. Anyone entering the work area must wear personal protective equipment.** Fragments of work piece or of a broken accessory may fly away and cause injury beyond the immediate area of operation.
- ▶ **Position the cord clear of the spinning accessory.** If you lose control, the cord may be cut or snagged and your hand or arm may be pulled into the spinning accessory.

- ▶ **Never lay the power tool down until the accessory has come to a complete stop.** The spinning accessory may grab the surface and pull the power tool out of your control.
- ▶ **Do not run the power tool while carrying it at your side.** Accidental contact with the spinning accessory could snag your clothing, pulling the accessory into your body.
- ▶ **Regularly clean the power tool's air vents.** The motor's fan will draw the dust inside the housing and excessive accumulation of powdered metal may cause electrical hazards.

Kickback and related warnings

Kickback is a sudden reaction to a pinched or snagged rotating wheel, backing pad, brush or any other accessory. Pinching or snagging causes rapid stalling of the rotating accessory which in turn causes the uncontrolled power tool to be forced in the direction opposite of the accessory's rotation at the point of the binding.

For example, if an abrasive wheel is snagged or pinched by the workpiece, the edge of the wheel that is entering into the pinch point can dig into the surface of the material causing the wheel to climb out or kick out. The wheel may either jump toward or away from the operator, depending on directions of the wheel's movement at the point of pinching. Abrasive wheels may also break under these conditions.

Kickback is the result of power tool misuse and/or incorrect operating procedures or conditions and can be avoided by taking proper precautions as given below.

- ▶ **Maintain a firm grip on the power tool and position your body and arm to allow you to resist kickback forces. Always use auxiliary handle, if provided, for maximum control over kickback or torque reaction during start up.** The operator can control torque reactions or kickback forces, if proper precautions are taken.
- ▶ **Never place your hand near the rotating accessory.** Accessory may kickback over your hand.
- ▶ **Do not position your body in the area where power tool will move if kickback occurs.** Kick back will propel the tool in direction opposite to the wheel's movement at the point of snagging.
- ▶ **Use special care when working cor-**

ners, sharp edges etc. avoid bouncing and snagging the accessory. Corners, sharp edges, or bouncing have a tendency to snag the rotating accessory and cause loss of control or kickback.

- ▶ **Do not attach a saw chain wood carving blade or toothed saw blade.** Such blades create frequent kickback and loss of control.

Safety warning specific for sanding operations

- ▶ Do not use excessively oversized sanding disc paper. Follow manufacturer recommendations, when selecting sanding paper.

Larger sanding paper extending beyond the sanding pad presents a laceration hazard and may cause snagging, tearing of the disc or kickback. Unplug the sander before changing accessories. Accidental start-ups may occur if the sander is plugged in while changing an accessory.

Disposing of dust. Be extremely careful of dust disposal, materials in fine particle form may be explosive. Do not throw sanding dust on an open fire. Spontaneous combustion, may in time, result from a mixture of oil or water with dust particles.

Some examples of these chemicals are:

- ▶ Lead from lead-based paints
- ▶ Crystalline silica from bricks, cement and other masonry products
- ▶ Arsenic and chromium from chemically-treated timber

Your risk from these exposures varies, depending on how often you do this type of work, to reduce your exposure to these chemicals. Work in a well ventilated area and work with approved safety equipment, such as dust masks that are specially designed to filter out microscopic particles.

Product description and specifications



Read all the safety and general instructions.

Failure to observe the safety and general instructions may result in electric shock, fire and/or serious injury.

Please observe the illustrations at the beginning of this operating manual.

Intended use

The power tool is intended for roughing metal, stone and ceramic materials and for drilling tiles.

A special protective guard for cutting must be

used when cutting bonded abrasives.

Sufficient dust extraction must be provided when cutting stone.

The power tool is suitable only for working without water. With approved abrasive tools, the power tool can be used for sanding with sanding discs.

Product features

The numbering of the product features refers to the diagram of the power tool on the graphics page.

1. Pivotong Head
2. Extraction Hose
3. Motor Housing
4. Collapsible Handle
5. Variable Speed Control
6. Lock on Switch
7. Main Handle
8. Rear Handle
9. Sanding Head
10. Suction Adjusting Dial
11. Extension Handle Lock Knob
12. Dust Extraction Port
13. Extraction Hose
14. LED Work Light
15. LED Work Light Switch

Technical data

Model	PWG230-C
Rated voltage	220V~/50Hz
Power	900 W
Rated speed	900-2100 r/min
Max. disc diameter	Ø225 mm (8-7/8")
Weight	5.7 Kg

Contents of delivery

Allen wrench	1pc
Sandpaper	6pcs
Vacuum hose	1pc
Dust bag	1pc
Toolbox	1pc
Grinding disc	1pc
Grid sand	2pcs

Note

Since the product is constantly being improved, P.I.T. reserves the right to make changes to the specifications and product specifications specified here without prior notice.

Unpack and set-up



WARNING! Ensure the tool is disconnected from the power supply before performing any of the following operations.

Assembly

Assembling the handle

The Populo Drywall Sander features a collapsible handle to enable compact storage. To operate the sander, this handle will have to lock into the operating position.

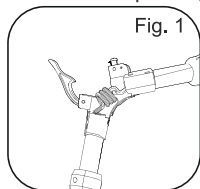

Fig. 1

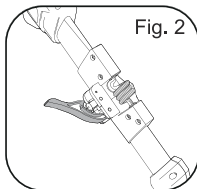

Fig. 2

1. Unfold the collapsible handle so that the shaft is in a continuous straight line. (Fig. 1)
2. Secure in place using the collapsible handle lock. (Fig. 2)
3. To collapse the handle again for storage, unlock the collapsible handle lock, then fold the handle.

Fitting the rear extension handle

The rear extension handle can provide additional support when sanding surfaces high above your head.

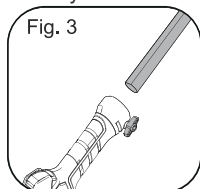

Fig. 3

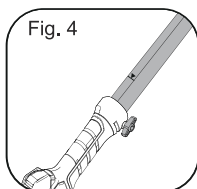

Fig. 4

1. Loosen the extension handle lock by rotating it anti-clockwise (Fig. 3)
2. Insert the extension handle into main handle tube (Fig. 3)
3. Rotate the extension handle lock clockwise to secure the rear extension handle. (Fig. 4)

Connecting the dust extraction hose

The Populo Drywall Sander comes complete with a dust extraction hose that can be fitted to the tool and used with a dust extraction unit or vacuum to minimize the amount of dust in the air and on the working surface. Please note that the vacuum or dust extraction unit should have a self Cleaning filtration system to prevent clogging the filter and potentially overheating the unit.

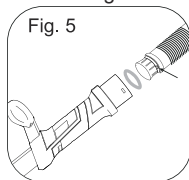

Fig. 5

1. Insert the extraction hose into the hose lock until it is in place completely. (Fig. 5)

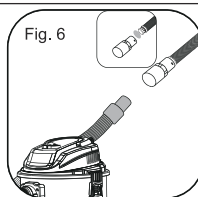

Fig. 6

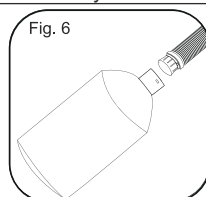
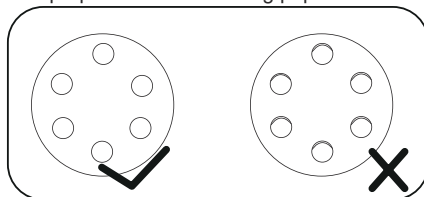

Fig. 6

2. Connect the other end of the dust extraction hose to dust collection bag directly, or your dust extraction unit or vacuum through the connection adaptors. (Fig. 6)

Fitting / removing sanding paper

The sanding head features a hook & loop velcro system to allow quick and easy sanding paper changes. Only use the drywall sander with proper diameter sanding paper.



1. Place the sanding paper onto the sanding pad, ensuring the extraction holes align with the holes in the sanding paper.
2. Push the entire sanding paper firmly onto the sanding pad to ensure it is secured correctly.
3. To remove the sanding paper, peel off the paper starting at the edge.

Unpack and set-up (cont.)

Control

Variable speed control

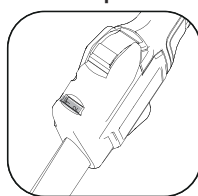

To increase the speed of the sander, rotate the variable speed control to right.

To decrease the speed of the sander, rotate the variable speed control to left.

The higher numbers the faster speed.

On/off trigger

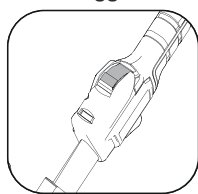

To start the tool, push the switch actuator forward.

To stop the drywall sander, release the switch actuator.

Pivoting sanding head

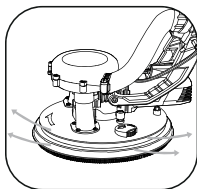

The drywall sander sanding head has a 2 axis pivoting feature which allows greater user comfort in any sanding position.

Caution: Guide the power cord during sanding to prevent it being caught on the workpiece or other objects.

Turn on/off work light

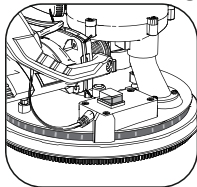

Press the work light switch to "I" to turn light on.

Press the work light switch to "0" to turn light off.

Dust suction adjustment

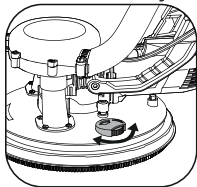

Rotate the suction adjustment dial to adjust the dust suction.

Operation
Sanding

WARNING! Always wear protection with side shields marked to comply with ANSI Z87.1. Along with hearing protection. Failure to do so could result in objects being thrown into your eyes resulting in possible serious injury.

WARNING! To reduce the risk of electric shock, a residual current device rated at 30mA or less must be used.

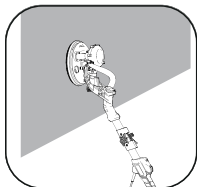

1. Select the desired speed using the variable speed control and then hold the drywall sander securely.

2. Place the sanding surface area flat onto the working surface and start the sander by squeezing the on/off trigger.

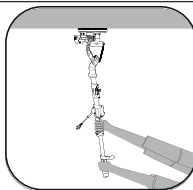

3. Move the sander smoothly with gentle pressure in circular or transverse movements.

4. Once the job is complete, stop the sander and wait for the disc to completely stop before sitting the tool down.

Note: When you do the ceiling sanding, make the spring is hooked with the sanding head will be helpful to operation and reduces operation fatigue.

Sandpaper Selection

Selecting the correct grit of sandpaper is an important step in achieving optimum results. Coarse grit will remove the most material. Finer grit will produce a smoother finish. The higher the grit number, the finer the grade of sandpaper.

If the surface is rough, start with a coarse grit and sand until the surface is uniform. Medium grit may then be used to remove scratches left by the coarser grit. Finer grit is then used to finish the surface. Always continue sanding with each grade of sandpaper until the surface is uniform.

Note: If intermediate sanding is required, choose a grit rating between coarse and fine. The above table is intended as a guide only. To ensure a satisfactory result, a small, inconspicuous area should first be tested to ensure the grit of sandpaper chosen is suitable for the desired finish.

Sanding Tips

Never force the sander. The weight of the sander supplies adequate pressure, allowing the sanding paper to do the work. Applying additional pressure will slow the motor, rapidly wear the sandpaper, and greatly reduce the sander speed. This will slow the removal rate and produce an inferior quality surface.

Caution: Excessive pressure will overload the motor, causing possible damage to the sander by overheating the motor, or damage to the workpiece. Be sure to check your workpiece often. The sander is capable of removing material rapidly, especially with coarse paper. The orbital action of your sander allows you to sand with the grain, or at any angle across it from most sanding jobs. In the final stages a better finish will be achieved by sanding with grain. Do not sand on one spot for too long. The sander's rapid may remove too much

material, creating an uneven surface.

Maintenance



WARNING! To avoid serious personal injury, always ensure that the tool is disconnected from power supply or switched off when performing any maintenance.

Collapsible handle lock adjustment

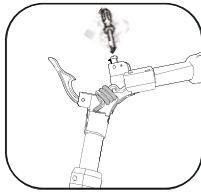

The collapsible handle may get loose slightly after use over time, this is a normal, use a screwdriver to loose the screw a few out to adjust. See below illustration.

Distance adjustment between sanding pad and brushes

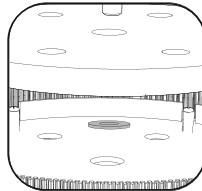
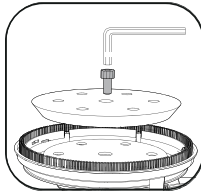

If the sanding pad is an excessive worn causing the sanding efficiency is not staided so you can use the hex key (supplied) to loose the lock nut of the sanding pad and add an additional metal washer(supplied) on the back of sanding pad to reduce the distance. See below illustrations.

Carbon brushes replacement

When the carbon brushes wear out, the rotary tool will spark and/or stop. Carbon brushes are a wearing component of the sander, therefore not covered under warranty. Continuing to use the rotary tool when carbon brushes need to be replaced may cause permanent damage to the drywall sander. Carbon brushes will wear out after much use. When they need to be replaced, be sure to take the dry-wall sander to an electrician or a power tool repairer. Replace both carbon brushes at the same time or contact Populo customer service if you have any servicing questions.

General maintenance

- ▶ Keep the ventilation vents of the sander clean at all times, if possible, prevent foreign matter from entering the vents.
- ▶ After each use, blow air through the sander housing to ensure it is free from all dust particles which may build up. Build up of dust particles may cause the sander to overheat and fail.

- ▶ If the enclosure of the sander requires cleaning, do not use solvents but a moist soft cloth only, never let any liquid get inside the sander, never immerse any part of the sander into a liquid.

Storage

- ▶ Clean all foreign dust off the sander, including the air vents.
- ▶ Store indoors in a secure place that is inaccessible to children.

Troubleshooting



WARNING! Switch the tool off and disconnect from the power supply before investigating the fault.

The following table gives checks and actions that you can perform if your machine does not operate correctly. If these do not identify /remedy the problem, contact Populo Tools customer service for further assistance.

Problem	Possible Cause	Remedy
Excessive sparking visible through the housing air vents	May indicate the carbon brush have worn out and need to be replaced	Get a qualified electrician or power tool repairer to replace carbon brushes.
Sparking visible through the housing air vents	A small amount of sparking may be visible through the housing vents. This is normal and does not indicate a problem	This is normal and does not indicate a problem.
Sanding is not working	Not connected to main power supply	Make sure that the sander is connected and power outlet is in working order.
	Faulty switch	Replaced it by a qualified electrician or power tool repairer.
Sander Over-heat	Air vents blocked	Clean the air vent

Abnormal Noise	Faulty bearings	Contact with Populo customer service for further assistance.
Excessive Vibration	Sanding pad worn out	Replace the sanding pad

Caring for the environment

 Power tools that are no longer usable should not be disposed of with household waste but in an environmentally friendly way. Please recycle where facilities exist. Check with your local council authority for recycling advice.

 Recycling packaging reduces the need for landfill and raw materials. Reuse of recycled material decreases pollution in the environment. Please recycle packaging where facilities exist. Check with your local council authority for recycling advice.

Dispose of waste

 Damaged power tools, batteries, accessories and waste packaging materials must be recycled and reused in an environmentally friendly manner.

Do not throw power tools and accumulators / batteries into general household waste!

Product serial number interpretation serial number

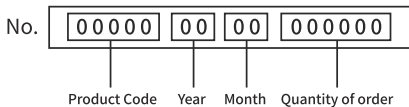

The date of manufacture of the product is encoded in the serial number printed on the body of the tool. The first 2 digits indicate the year of issue, the next 2 digits indicate the month.

TERMS OF WARRANTY SERVICE

To customers (users) of warranty service:

1. This warranty certificate is the only document that confirms your right to free warranty service. If this proof is not presented, no claims will be accepted. Warranty certificates cannot be recovered if lost or damaged.
2. It is required to provide a valid and legal document for purchasing the product. The document must have the name or seal of the sales company; at the same time, state the full model name of the purchased P.I.T. prod-

uct, the serial number on the nameplate of the fuselage, and the date of purchase, and the required warranty. The whole machine and its accessories.

The warranty period:

1. The warranty period of the product is 12 months from the date of sale. During the warranty period, the service department will eliminate manufacturing defects free of charge and replace the parts that fail due to the manufacturer's fault. In warranty repair, an equivalent operable product is not provided. Replaceable parts become the property of the service provider.

2. The wear degree on the diameter of the motor rotor commutator is less than 0.4 mm (except for brushless motor tools), and the internal damage caused by the quality of the tool belongs to the warranty.

The following situations occur during the warranty period, which is not covered by the warranty:

1. In the absence of any valid legal documents (invoices) such as warranty certificates and warranty cards to prove the date of purchase.
2. Damage caused by natural wear and overload. (For example, motor rotor and stator failure caused by overload, scorching or melting of the primary winding of the welding machine transformer, charging or starting the charging device, melting of internal parts, burning of electronic circuit boards, etc.)
3. The casing and power cord are mechanically damaged, as well as damage caused by corrosive media and high and low temperature, foreign objects entering the ventilation network of the motor, and damage caused by improper storage (corrosion of metal parts);
4. Damage caused by improper carrying, transportation and storage by users.
5. Products that are opened, repaired, replaced or modified by users themselves.
6. Any damage caused by indiscriminate use, beyond the scope of use of the tool, and not in accordance with the instructions for use and maintenance. (see chapter "Safety Precautions" in the manual);
7. The damage caused by the following situations is not guaranteed due to improper use and non-quality problems:
 - (1) When the power tool is running at high speed, use the braking device to forcibly stop the rotation.
 - (2) Excessive pressure is applied to the tool during the use of the tool.

(3) Use the tool outside the scope of its purpose and capabilities.

(4) Damage caused by the tool working in a dusty environment for a long time without timely maintenance of the tool.

(5) Change the rotation direction of the work head before the tool stops completely.

(6) Shock the battery or charger and replace the plug of the charger without permission, causing damage to the battery or charger.

(7) Damage caused by two-stroke gasoline tools not being fueled in the correct proportions.

The warranty does not include:

1. Replacement of accessories (accessories and components) such as batteries, discs, blades, drills, chucks, chains, sprockets, collet clamps, guide rails, tension and fastening elements, dresser heads, grinders And belt sander base machine, hexagonal head, etc.;

2. Wearing parts, such as: carbon brushes, transmission belts, seals, protective covers, guide rollers, guide rails, rubber seals, bearings, toothed belts and wheels, shanks, brake belts, starter ratchets and ropes, piston rings Wait.

The above accessories are replaced with paid services during the warranty period;

Русский

Указания по технике безопасности

Общие указания по технике безопасности для электроинструментов



ПРЕДУПРЕЖДЕНИЕ! Прочтите все указания и инструкции по технике безопасности.

Несоблюдение указаний и инструкций по технике безопасности может стать причиной поражения электрическим током, пожара и тяжелых травм.

Сохраняйте эти инструкции и указания для будущего использования.

Использованное в настоящих инструкциях и указаниях понятие «электроинструмент» распространяется на электроинструмент с питанием от сети (с сетевым шнуром) и на аккумуляторный электроинструмент (без сетевого шнура).

Безопасность рабочего места

- ▶ **Содержите рабочее место в чистоте и хорошо освещенным.** Беспорядок или неосвещенные участки рабочего места могут привести к несчастным случаям.
- ▶ **Не работайте с этим электроинструментом во взрывоопасном помещении, в котором находятся горючие жидкости, воспламеняющиеся газы или пыль.** Электроинструменты искрят, что может привести к воспламенению пыли или паров.
- ▶ **Во время работы с электроинструментом не допускайте близко к Вашему рабочему месту детей и посторонних лиц.** Отвлечшись, Вы можете потерять контроль над электроинструментом.

Электробезопасность

- ▶ **Штепсельная вилка электроинструмента должна подходить к штепсельной розетке.** Ни в коем случае не изменяйте штепсельную вилку. Не применяйте переходные штекеры для электроинструментов с защитным заземлением. Неизменные штепсельные вилки и подходящие штепсельные розетки снижают риск поражения электротоком.
- ▶ **Предотвращайте телесный контакт с заземленными поверхностями, как то: с трубами, элементами отопления, кухонными плитами и холодильниками.** При заземлении Вашего тела повышается риск поражения электротоком.
- ▶ **Защищайте электроинструмент от до-**

жда и сырости. Проникновение воды в электроинструмент повышает риск поражения электротоком.

- ▶ **Не разрешается использовать шнур не по назначению, например, для транспортировки или подвески электроинструмента, или для вытягивания вилки из штепсельной розетки.** Защищайте шнур от воздействия высоких температур, масла, острых кромок или подвижных частей электроинструмента. Поврежденный или спутанный шнур повышает риск поражения электротоком.
- ▶ **При работе с электроинструментом под открытым небом применяйте пригодные для этого кабели удлинители.** Применение пригодного для работы под открытым небом кабеля удлинителя снижает риск поражения электротоком.
- ▶ **Если невозможно избежать применения электроинструмента в сыром помещении, подключайте электроинструмент через устройство защитного отключения.** Применение устройства защитного отключения снижает риск электрического поражения.

Безопасность людей

- ▶ **Будьте внимательными, следите за тем, что Вы делаете, и продуманно начинайте работу с электроинструментом. Не пользуйтесь электроинструментом в усталом состоянии или если Вы находитесь в состоянии наркотического или алкогольного опьянения или под воздействием лекарств.** Один момент невнимательности при работе с электроинструментом может привести к серьезным травмам.
- ▶ **Применяйте средства индивидуальной защиты и всегда защитные очки.** Использование средств индивидуальной защиты, как то: защитной маски, обуви на нескользящей подошве, защитного шлема или средств защиты органов слуха, – в зависимости от вида работы с электроинструментом снижает риск получения травм.
- ▶ **Предотвращайте непреднамеренное включение электроинструмента.** Перед подключением электроинструмента к электропитанию и/или к аккумулятору убедитесь в выключенном состоянии электроинструмента. Удержание пальца на выключателе при

транспортировке и подключение к сети питания включенного электроинструмента чревато несчастными случаями.

- ▶ **Убирайте установочный инструмент или гаечные ключи до включения электроинструмента.** Инструмент или ключ, находящийся во вращающейся части электроинструмента, может привести к травмам.
- ▶ **Не принимайте неестественное положение корпуса тела. Всегда занимайте устойчивое положение и сохраняйте равновесие.** Благодаря этому Вы можете лучше контролировать электроинструмент в неожиданных ситуациях.
- ▶ **Носите подходящую рабочую одежду. Не носите широкую одежду и украшения. Держите волосы, одежду и рукавицы вдали от движущихся частей.** Широкая одежда, украшения или длинные волосы могут быть затянуты вращающимися частями.
- ▶ **При наличии возможности установки пылеотсасывающих и пылесборных устройств проверяйте их присоединение и правильное использование.** Применение пылеотсоса может снизить опасность, создаваемую пылью.
- ▶ **ВНИМАНИЕ!** В случае возникновения перебоя в работе электроинструмента вследствие полного или частичного прекращения энергоснабжения или повреждения цепи управления энергоснабжением установите выключатель в положение Выкл., убедившись, что он не заблокирован (при его наличии). Отключите сетевую вилку от розетки или отсоедините съёмный аккумулятор. Этим предотвращается неконтролируемый повторный запуск.

Применение электроинструмента и обращение с ним

- ▶ **Не перегружайте электроинструмент. Используйте для Вашей работы предназначенный для этого электроинструмент.** С подходящим электроинструментом Вы работаете лучше и надежнее в указанном диапазоне мощности.
- ▶ **Не работайте с электроинструментом при неисправном выключателе.** Электроинструмент, который не поддается включению или выключению, опасен и должен быть отремонтирован.
- ▶ **До начала наладки электроинстру-**

мента, перед заменой принадлежностей и прекращением работы отключайте штепсельную вилку от розетки сети и/или выньте аккумулятор. Эта мера предосторожности предотвращает непреднамеренное включение электроинструмента.

- ▶ **Храните электроинструменты в недоступном для детей месте. Не разрешайте пользоваться электроинструментом лицам, которые не знакомы с ним или не читали настоящих инструкций.** Электроинструменты опасны в руках неопытных лиц.
- ▶ **Прибор не предназначен для использования лицами (включая детей) с пониженными физическими, чувственными или умственными способностями или при отсутствии у них опыта или знаний, если они не находятся под контролем или не проинструктированы об использовании прибора лицом, ответственным за их безопасность.**
- ▶ **Тщательно ухаживайте за электроинструментом. Проверяйте безупречную функцию и ход движущихся частей электроинструмента, отсутствие поломок или повреждений, отрицательно влияющих на функцию электроинструмента. Поврежденные части должны быть отремонтированы до использования электроинструмента.** Плохое обслуживание электроинструментов является причиной большого числа несчастных случаев.
- ▶ **Держите режущий инструмент в заточенном и чистом состоянии.** Заботливо ухоженные режущие инструменты с острыми режущими кромками режут легко и их легче вести.
- ▶ **Держите ручки и поверхности захвата сухими и чистыми, следите чтобы на них не было жидкой или консистентной смазки.** Скользкие ручки и поверхности захвата препятствуют безопасному обращению с инструментом и не дают надежно контролировать его в непредвиденных ситуациях.
- ▶ **Применяйте электроинструмент, принадлежности, рабочие инструменты и т. п. в соответствии с настоящими инструкциями. Учитывайте при этом рабочие условия и выполняемую работу.** Использование электроинстру-

ментов для непредусмотренных работ может привести к опасным ситуациям.

Общие указания по технике безопасности для электроинструментов

Применение электроинструмента и обращение с ним

- ▶ Не перегружайте электроинструмент. Используйте для Вашей работы предназначенный для этого электроинструмент. С подходящим электроинструментом Вы работаете лучше и надежнее в указанном диапазоне мощности.
- ▶ Не работайте с электроинструментом при неисправном выключателе. Электроинструмент, который не поддается включению или выключению, опасен и должен быть отремонтирован.
- ▶ До начала наладки электроинструмента, перед заменой принадлежностей и прекращением работы отключайте штепсельную вилку от розетки сети и/или выньте аккумулятор. Эта мера предосторожности предотвращает непреднамеренное включение электроинструмента.
- ▶ Храните электроинструменты в недоступном для детей месте. Не разрешайте пользоваться электроинструментом лицам, которые не знакомы с ним или не читали настоящих инструкций. Электроинструменты опасны в руках неопытных лиц.
- ▶ Инструмент не предназначен для использования лицами (включая детей) с пониженными физическими, чувственными или умственными способностями или при отсутствии у них опыта или знаний, если они не находятся под контролем или не проинструктированы об использовании инструмента лицом, ответственным за их безопасность.
- ▶ Тщательно ухаживайте за электроинструментом. Проверяйте безупречную функцию и ход движущихся частей электроинструмента, отсутствие поломок или повреждений, отрицательно влияющих на функцию электроинструмента. Поврежденные части должны быть отремонтированы до использования электроинструмента. Плохое обслуживание электроинструментов является причиной большого числа несчастных случаев.
- ▶ Держите режущий инструмент в заточенном и чистом состоянии.

членном и чистом состоянии. Заботливо ухоженные режущие инструменты с острыми режущими кромками режут заклиниваются и их легче вести.

- ▶ Держите ручки и поверхности захвата сухими и чистыми, следите чтобы на них чтобы на них не было жидкой или консистентной смазки. Скользкие ручки и поверхности захвата препятствуют безопасному обращению с инструментом и не дают надежно контролировать его в непредвиденных ситуациях.
- ▶ Применяйте электроинструмент, принадлежностей, рабочие инструменты и т. п. в соответствии с настоящими инструкциями. Учитывайте при этом рабочие условия и выполняемую работу. Использование электроинструментов для непредусмотренных работ может привести к опасным ситуациям.

Сервис

- ▶ Ремонт Вашего электроинструмента поручайте только квалифицированному персоналу и только с применением оригинальных запасных частей. Этим обеспечивается безопасность электроинструмента

Указания по технике безопасности для шлифовальной машины по бетону

- ▶ Эта машина предназначена для шлифования. Пожалуйста, прочитайте всю информацию по технике безопасности, инструкции, иллюстрации и описания, прилагаемые к машине. Несоблюдение всех инструкций, указанных ниже, может привести к поражению электрическим током, пожару и/или серьезной травме.
- ▶ Никогда не используйте принадлежностей, которые не были специально разработаны и предназначены для этой машины. Это не гарантирует безаварийную работу.
- ▶ Допустимая скорость вращения диска должна быть не более максимальной скорости, которая указана в инструкции. Части электроинструмента, которые вращаются быстрее, чем допустимый уровень, могут порваться.
- ▶ Наружный диаметр и толщина насадок должны быть в указанном диапазоне размеров электроинструмента. Нельзя использовать насадки с неправильными размерами.
- ▶ Диаметр отверстия дисков, фланцев,

опорных плит и всех других принадлежностей должен соответствовать установленному в электроинструменте. Нельзя использовать принадлежности с неподходящим диаметром.

- ▶ Не используйте поврежденные диски, насадки и другие принадлежности. Перед использованием всегда проверяйте такие комплектующие электроинструмента, как шлифовальные диски и др. на наличие вмятин или трещин и проверьте опорные плиты на наличие трещин и чрезмерного износа. Каждый раз при работе с машиной проверяйте ее на предмет повреждений или производите замену поврежденных принадлежностей. После проверки и сборки принадлежности убедитесь, что все элементы находятся за пределами диапазона вращения инструмента, и дайте машине поработать одну минуту на максимальной скорости. Поврежденные принадлежности обычно полностью ломаются в течение этого времени испытаний.
- ▶ Всегда одевайте средства индивидуальной защиты. В зависимости от применения используйте защитные очки. Если возможно, наденьте дыхательную маску, защитные наушники, защитные перчатки и рабочий фартук, подходящий для защиты от ударов или мелких шлифовальных или обрабатываемых деталей. Защитные очки должны блокировать летящий мусор, который может появляться вследствие различных действий во время работы с электроинструментом. Дыхательная маска должна фильтровать частицы пыли, образующиеся во время работы. Постоянное воздействие громкого шума может привести к потере слуха.
- ▶ Убедитесь, что люди, стоящие рядом с машиной, находятся на безопасном расстоянии от рабочей зоны. Все люди на рабочем месте должны носить средства индивидуальной защиты. Части заготовки или сломанные принадлежности могут отлететь и нанести травму.
- ▶ Всегда держите машину за изолированные ручки, если вы собираетесь выполнять работу, которая может привести к резке скрытых силовых кабелей или кабеля вашей машины. При контакте с кабелями под напряжением электрический ток передается на металлические детали машины и вызывает поражение

электрическим током.

- ▶ Держите кабель питания вдали от вращающихся частей. Если вы потеряете контроль, кабель питания может застрять или отрезаться, а ваша рука или руки могут быть затянуты во вращающиеся части.
- ▶ Никогда не отпускайте машину, пока инструмент полностью не остановится. Движущиеся части инструмента могут зацепиться за поверхность, что приведет к потере контроля над машиной.
- ▶ Никогда не позволяйте машине работать, держа ее на боку. Вращающийся инструмент может случайно зацепиться за одежду и стать причиной серьезных травм.
- ▶ Прочищайте вентиляционные отверстия на вашей машине на регулярной основе. Вентилятор всасывает пыль в машину, а чрезмерное отложение металлической пыли может привести к поражению электрическим током.
- ▶ Никогда не работайте на машине рядом с горючими материалами. Искры могут воспламенить эти материалы.
- ▶ Никогда не используйте инструменты с жидкостным охлаждением. Вода и другие жидкие охлаждающие жидкости могут привести к поражению электрическим током.

Причина и предотвращение отдачи

Отдача - это мгновенная реакция на неожиданное застопоривание вращающегося диска или другой принадлежности. Застывание или застопоривание вызывает резкую остановку вращающейся принадлежности, что, в свою очередь, приводит к неконтролируемому рывку инструмента в направлении, противоположном вращению принадлежности в момент застревания. Например, если абразивный диск застопорится или застрянет в заготовке, край диска, входящий в точку заклинивания, может врезаться в поверхность материала, в результате чего диск поведет вверх или отбросит. Диск может совершить рывок в направлении оператора или обратно, в зависимости от направления перемещения диска в точке заклинивания. В такой ситуации абразивные диски могут даже сломаться. Отдача - это результат неправильного использования инструмента и/или неправильных процедур, несоблюдения условий

эксплуатации. Отдачи можно избежать, соблюдая предосторожности, указанные ниже.

Крепко держите инструмент и располагайте тело и руки таким образом, чтобы иметь возможность противостоять силе, возникающей при отдаче. Обязательно пользуйтесь вспомогательной рукояткой (если имеется), чтобы обеспечить максимальный контроль над отдачей или крутящим моментом во время пуска. Оператор способен справиться с крутящим моментом и силами отдачи при условии соблюдения соответствующих мер безопасности.

- ▶ Никогда не подносите руки к вращающимся частям электроинструмента. Инструменты могут повредить вашу руку.
- ▶ Не становитесь на возможной траектории движения инструмента в случае отдачи. При отдаче инструмент сместится в направлении, противоположном вращению диска в момент застревания.
- ▶ Соблюдайте особую осторожность при обработке углов, острых краев и т.п. Не допускайте рысков и блокировки принадлежности. Углы, острые края или рывки могут привести к блокировке вращающейся принадлежности и стать причиной потери контроля или вызвать отдачу.

Специальные инструкции по технике безопасности для тонкого шлифования

- ▶ Не используйте слишком большие шлифовальные диски при тонком шлифовании. Соблюдайте технические характеристики производителя при выборе абразивных дисков. Слишком большой абразивный диск, выступающий над шлифовальной площадкой, представляет опасность получения травмы и может привести к заземлению, разрыву диска или отдаче.

Дополнительные предупреждения

- ▶ Крепко держите машину обеими руками и занимайте устойчивую позицию при выполнении работы. Держите машину обеими руками для более надежного управления.
- ▶ Если во время шлифования образуется потенциально взрывоопасная или самовоспламеняющаяся пыль, инструкции по обработке от производителя материала должны соблюдаться при любых обстоятельствах.

- ▶ При работе могут возникать вредные / токсичные частицы пыли (например, краска, имеющая в своём составе свинец и другие тяжелые металлы, некоторые типы из дерева и металла). Контакт с этой пылью, особенно ее вдыхание, может представлять опасность для обслуживающего персонала или находящихся поблизости людей. Соблюдайте правила техники безопасности, действующие в вашей стране. Подключите электроинструмент к подходящей вытяжной системе. Чтобы защитить свое здоровье, наденьте защитную маску.

- ▶ Никогда не используйте электроинструмент с поврежденным кабелем. Не прикасайтесь к поврежденным кабелям и не тяните за вилку от электросети, если кабель поврежден во время работы. Поврежденные кабели увеличивают риск поражения электрическим током.

Описание продукта и услуг



Прочтите все указания и инструкции по технике безопасности.

Несоблюдение указаний по технике безопасности и инструкций может привести к поражению электрическим током, пожару и/или тяжелым травмам.

Пожалуйста, соблюдайте иллюстрации в начале руководства по эксплуатации.

Применение по назначению

Электроинструмент предназначен для резки, обдирки и крацевания металлических и каменных материалов без использования воды.

Для резки с помощью связанных абразивов необходимо использовать специальный защитный кожух для резки.

Для резки камня необходимо обеспечить достаточное удаление пыли.

В комбинации с допущенными шлифовальными инструментами электроинструмент можно использовать для шлифования наждачной бумагой.

Устройство шлифовальной машины

Общий вид инструмента представлен на странице с иллюстрациями.

1. Опорная тарелка
2. Шланг для вытяжки пыли
3. Корпус двигателя
4. Складная ручка
5. Регулятор скорости

Р.І.Т.

6. Фиксатор выключателя
7. Основная ручка
8. Выдвижная рукоятка
9. Шлифовальная головка
10. Диск регулировки силы всасывания
11. Блокиратор выдвижной рукоятки
12. Патрубок выхода пыли
13. Шланг для вытяжки пыли
14. Светодиодная подсветка рабочей зоны
15. Выключатель подсветки

Технические данные

Модель	PWG230-C
Напряжение / частота	220 В / 50 Гц
Номинальная мощность	900 Вт
Скорость холостого хода	900-2100 об/мин
Размер шлифовальной площадки	Ø225 мм (8-7/8")
Вес продукта	5.7 кг

Комплект поставки

Шестигранный ключ	1 шт
Наждачная бумага	6 шт
Вакуумный шланг	1 шт
Dust bag	1 шт
Ящик для инструментов	1 шт
Шлифовальный диск	1 шт
Сетка песчаная	2 шт

Примечание

Так как инструмент Р.І.Т. постоянно совершенствуется, компания оставляет за собой право вносить изменения в указанные здесь технические характеристики и комплектацию без предварительного уведомления.

Сборка и настройка



ПРЕДУПРЕЖДЕНИЕ! Убедитесь, что инструмент отключен от источника питания, прежде чем выполнять любую из следующих операций.

Сборка

Сборка рукоятки

Шлифовальная машина для оснащена складной ручкой для компактного хранения. Чтобы управлять шлифовальной машиной, эта ручка должна быть зафиксирована в рабочем положении.

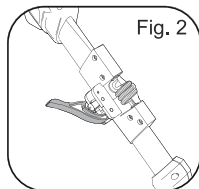
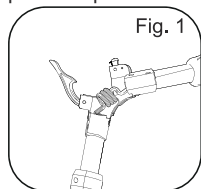

Машина Шлифовальная Для Стен И Потолков

1. Разверните складную ручку так, чтобы стержень находился на прямой линии. (Рис. 1)
2. Зафиксируйте рукоятку с помощью фиксатора. (Рис. 2)
3. Чтобы снова сложить ручку для хранения, разблокируйте фиксатор, затем сложите ручку.

Установка выдвижной рукоятки

Выдвижная рукоятка может обеспечить дополнительную поддержку при шлифовании поверхностей высоко над головой.

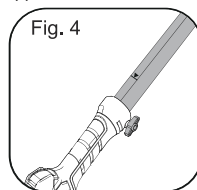
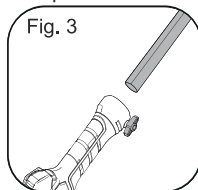

1. Ослабьте фиксатор выдвижной ручки, повернув его против часовой стрелки (рис. 3).
2. Вставьте удлинительную ручку в трубку основной ручки (рис. 3)
3. Поверните замок выдвижной ручки по часовой стрелке, чтобы закрепить заднюю выдвижную ручку. (Рис. 4)

Подсоединение шланга для удаления пыли

Шлифовальная машина поставляется в комплекте со шлангом для удаления пыли, который можно подсоединить к инструменту и использовать с устройством для удаления пыли или пылесосом, чтобы свести к минимуму количество пыли в воздухе и на рабочей поверхности. Пожалуйста, обратите внимание, что вакуумный или пылеулавливающий агрегат должен иметь самоочищающуюся систему фильтрации, чтобы предотвратить засорение фильтра и потенциальный перегрев агрегата.

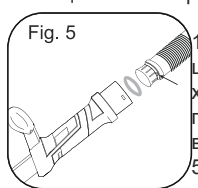

1. Вставьте вытяжной шланг в патрубок выхода пыли до тех пор, пока он полностью не встанет на место. (Рис. 5)

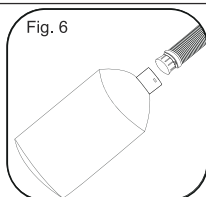
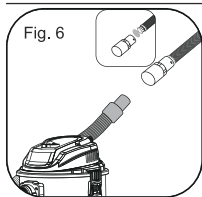

2. Подсоедините другой конец шланга для удаления пыли непосредственно к мешку для сбора пыли или к вашему пылеулавливающему устройству или пылесосу с помощью соединительных адаптеров. (Рис. 6)

Установка / извлечение шлифовальной бумаги

Шлифовальная головка оснащена системой липучек («велкро»), позволяющей быстро и легко менять наждачную бумагу. Используйте шлифовальную машину только с наждачной бумагой соответствующего диаметра.

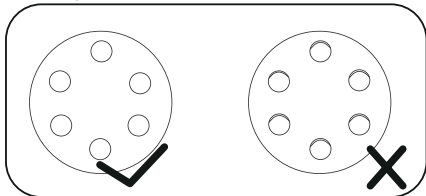

1. Положите шлифовальную бумагу на шлифовальную подушку, убедившись, что отверстия на опорной тарелке совпадают с отверстиями в шлифовальной бумаге.

2. Плотно прижмите всю шлифовальную бумагу к опорной тарелке, чтобы убедиться в ее правильном закреплении.

3. Чтобы удалить наждачную бумагу, снимите ее, начиная с края.

Сборка и настройка

Управление

Регулировка скорости

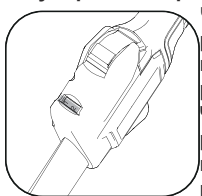

Чтобы увеличить скорость шлифовальной машины, поверните регулятор вправо.

Чтобы уменьшить скорость шлифовальной машины, поверните регулятор влево.

Чем больше цифра, тем выше скорость.

Включение/выключение

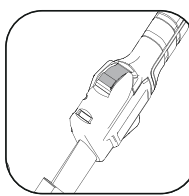

Чтобы запустить инструмент, переместите выключатель вперед.

Чтобы остановить шлифовальную машину, отпустите переключатель (верните в исходное положение).

Повертная шлифовальная головка

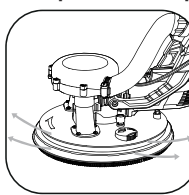

Шлифовальная головка имеет функцию поворота по 2 осям, что обеспечивает больший комфорт пользователю в работе.

ВНИМАНИЕ: Контролируйте шнур питания во время шлифования, чтобы он не зацепился за заготовку или другие предметы.

Включение/выключение рабочего освещения

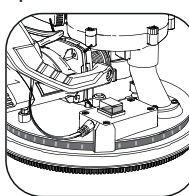

Нажмите переключатель рабочей подсветки в положение "I", чтобы включить свет.

Установите переключатель рабочей подсветки в положение "0", чтобы выключить свет.

Регулировка всасывания пыли

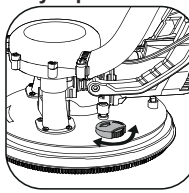

Поверните диск регулировки всасывания, чтобы отрегулировать мощность всасывания пыли.

Работа с инструментом

Шлифование

ПРЕДУПРЕЖДЕНИЕ! Всегда надевайте средства защиты глаз с боковыми щитками, вместе с защитой слуха. Несоблюдение этого требования может привести к попаданию в глаза посторонних предметов, что может привести к серьезным травмам.

ПРЕДУПРЕЖДЕНИЕ! Чтобы снизить риск поражения электрическим током, необходимо использовать устройство защиты от остаточного тока (УЗО), рассчитанное на 30 мА или менее.

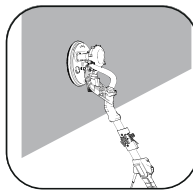

1. Выберите желаемую скорость с помощью регулятора скорости, а затем надежно удерживайте шлифовальную машину.

2. Положите участок шлифовальной поверхности плашмя на рабочую поверхность и запустите шлифовальную машину, нажав на кнопку включения / выключения.

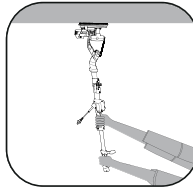

3. Плавно перемещайте шлифовальную машину с легким нажимом круговыми или поперечными движениями.

4. По завершении работы остановите шлифовальную машину и дождитесь полной остановки диска, прежде чем опустить инструмент.

Примечание: Когда вы будете шлифовать потолок, убедитесь, что пружина зацеплена за шлифовальную головку, это будет полезно при эксплуатации и снизит утомляемость при эксплуатации.

Выбор наждачной бумаги

Выбор правильной зернистости наждачной бумаги является важным шагом в достижении оптимальных результатов. Крупная зернистость удалит большую часть материала. Более мелкая зернистость обеспечит более гладкую отделку.

Если поверхность шероховатая, начните с крупной крошки и шлифуйте до тех пор, пока поверхность не станет однородной. Затем можно использовать среднюю зернистость для удаления царапин, оставленных более крупной зернистостью. Затем для отделки поверхности используется более мелкая зернистость. Всегда продолжайте шлифовать наждачной бумагой каждой зернистости до тех пор, пока поверхность не станет однородной.

Примечание: Если требуется промежуточное шлифование, выберите степень зернистости между грубой и мелкой. Чтобы обеспечить удовлетворительный результат, сначала следует протестировать небольшой, незаметный участок, чтобы убедиться, что зернистость выбранной наждачной бумаги подходит для желаемого качества отделки.

Советы по шлифованию

Никогда не используйте шлифовальную машину с усилием. Вес шлифовальной машины обеспечивает достаточное давление, позволяя шлифовальной бумаге выполнять свою работу. Применение дополнительного давления замедлит работу двигателя, приведет к быстрому износу наждачной бумаги и значительно снизит скорость шлифовальной машины. Это замедлит скорость удаления и приведет к получению поверхности более низкого качества.

Внимание: Чрезмерное давление приведет к перегрузке двигателя, что может привести к повреждению шлифовальной машины из-за перегрева двигателя или повреждения обрабатываемой детали. Обязательно часто проверяйте обрабатываемую поверхность. Шлифовальная машина способна быстро удалять материал, особенно с применением листов с крупной зернистостью. Орбитальное действие вашей шлифовальной машины позволяет шлифовать по направлению волокон или под любым углом поперек них при выполнении большинства шлифовальных работ. На заключительных этапах лучшей отделкой будет достигнута путем шлифования с мелкой зернистостью. Не шлифуйте одно место слишком долго, это может привести к удалению слишком большого количества материала, создавая неровную поверхность.

Обслуживание



ПРЕДУПРЕЖДЕНИЕ! Во избежание серьезных травм всегда следите за тем, чтобы инструмент был отсоединен от источника питания и выключен при выполнении любого технического обслуживания.

Регулировка блокировки складной ручки

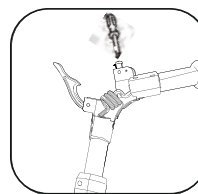

Складная ручка может немного ослабнуть после использования с течением времени, это нормально, используйте отвертку, чтобы подтянуть винт для регулировки. Смотрите иллюстрацию ниже.

иллюстрацию ниже.

Регулировка расстояния между шлифовальной площадкой и щетками

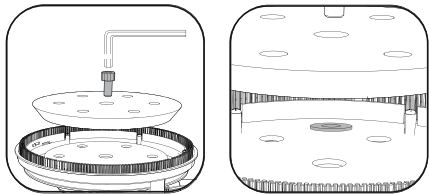

Если шлифовальная площадка сильно изношена, что приводит к снижению эффективности шлифования, вы можете ослабить стопорную гайку шлифовальной площадки с помощью шестигранного ключа (входит в комплект поставки) и добавить дополнительную металлическую шайбу (входит в комплект поставки) на тыльную сторону шлифовальной площадки, чтобы уменьшить расстояние. Смотрите иллюстрации ниже.

Замена угольных щеток

Когда угольные щетки изнашиваются, двигатель начинает искрить и/или останавливается. Угольные щетки являются расходной деталью шлифовальной машины, поэтому гарантия на них не распространяется. Продолжение использования инструмента при необходимости замены угольных щеток может привести к необратимому повреждению шлифовальной. Угольные щетки изнашиваются после длительного использования. Когда их потребуется заменить, замените щетки в авторизованном сервисном центре.

Общее техническое обслуживание

- ▶ Постоянно содержите вентиляционные отверстия шлифовальной машины в чистоте, по возможности не допускайте попадания в них посторонних предметов.
- ▶ После каждого использования продувайте корпус шлифовальной машины воздухом, чтобы убедиться, что в нем нет частиц пыли, которые могут скапливаться. Скопление частиц пыли может привести к перегреву шлифовальной машины и ее выходу из строя.
- ▶ Если корпус шлифовальной машины требует чистки, не используйте растворители, а только влажную мягкую ткань, никогда не допускайте попадания жидкости внутрь шлифовальной машины, никогда не погружайте какую-либо часть шлифовальной машины в жидкость.

Хранение

- ▶ Очистите шлифовальную машину от

пыли, включая вентиляционные отверстия.

- ▶ Храните в закрытом помещении в надежном месте, недоступном для детей.

Диагностика



ПРЕДУПРЕЖДЕНИЕ! Выключите инструмент и отсоедините его от источника питания перед устранением неисправности.

Возможные неисправности и методы их устранения. Если неисправность невозможно устранить самостоятельно, обратиться в авторизованный сервисный центр.

Неисправность	Возможная причина	Способ устранения
Чрезмерное искрение, видимое через вентиляционные отверстия корпуса	Может указывать на износ угольных щеток и необходимость их замены	Обратитесь в сервисный центр для замены
Небольшое искрение, видимое через вентиляционные отверстия корпуса	Через вентиляционные отверстия корпуса может быть видно небольшое искрение.	Это нормально и не указывает на проблему.
Шлифовальная машина не работает	Не подключен к основному источнику питания	Убедитесь, что шлифовальная машина подключена, а электрическая розетка находится в рабочем состоянии.
	Неисправный выключатель	Замените выключатель в сервисном центре
Перегрев шлифовальной машины	Вентиляционные отверстия заблокированы	Очистите вентиляционные отверстия
Ненормальный шум при работе инструмента	Неисправные подшипники	Обратитесь в сервисную службу за помощью
Чрезмерная вибрация	Изношенная шлифовальная площадка	Замените шлифовальную площадку

Забота об окружающей среде



Электроинструменты, которые больше нельзя использовать, следует утилизировать не вместе с бытовыми отходами, а экологически чистым способом. Обратитесь за консультацией по утилизации в орган местного самоуправления.



Вторичная переработка упаковки сокращает потребность в свалке и сырье. Повторное использование

переработанного материала снижает загрязнение окружающей среды. Пожалуйста, утилизируйте упаковку там, где есть соответствующие возможности. Обратитесь за консультацией по утилизации в орган местного самоуправления.

Утилизация



Отслужившие свой срок электроинструменты, принадлежности и упаковку следует сдавать на экологически чистую переработку отходов.

Утилизируйте электроинструмент отдельно от бытового мусора!

Расшифровка Даты Изготовления Изделия

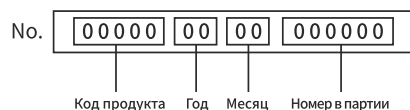

Дата изготовления изделия зашифрована в серийном номере, напечатанном на корпусе инструмента. Первые 2 цифры обозначают год выпуска, следующие 2 цифры – месяц.

УСЛОВИЯ ГАРАНТИЙНОГО ОБСЛУЖИВАНИЯ

1. Настоящее гарантийное свидетельство является единственным документом, подтверждающим ваше право на бесплатное гарантийное обслуживание. Без предъявления данного свидетельства претензии не принимаются. В случае утери или порчи гарантийное свидетельство не восстанавливается.

2. Гарантийный срок указан в гарантийном сертификате. В течение гарантийного срока сервисная служба бесплатно устраняет производственные дефекты и производит замену деталей, вышедших из строя по вине изготовителя. На период гарантийного ремонта эквивалентный исправный инструмент не предоставляется. Заменяемые детали переходят в собственность служб сервиса.

Компания P.I.T. не несет ответственности за вред, который может быть причинен при работе с электроинструментом.

3. В гарантийный ремонт инструмент принимается в чистом виде, при обязательном наличии надлежащим образом оформленных документов: настоящего гарантийного свидетельства, гарантийного талона, с полностью заполненными полями, штампом торговой организации и подписью покупа-

теля.

4. Гарантийный ремонт не производится в следующих случаях:

- при отсутствии гарантийного свидетельства и гарантийного талона или неправильном их оформлении;
- степень износа диаметра коллектора ротора двигателя превышает 0,4 мм (за исключением инструментов с бесщеточным двигателем);
- при совместном выходе из строя якоря и статора электродвигателя, при обугливаниях или оплавлении первичной обмотки трансформатора сварочного аппарата, зарядного или пуско-зарядного устройства, при оплавлении внутренних деталей, прожиге электронных плат и других случаях;
- если гарантийное свидетельство или талон не принадлежат данному электроинструменту или не соответствует установленному поставщиком образцу;
- по истечении срока гарантии;
- при попытках самостоятельного вскрытия или ремонта электроинструмента вне гарантийной мастерской;
- внесения конструктивных изменений и смазки инструмента в гарантийный период, о чем свидетельствуют, например, заломы на шлицевых частях крепежа корпусных деталей;
- при использовании электроинструмента в производственных или иных целях, связанных с получением прибыли, а также при возникновении неисправностей связанных с нестабильностью параметров электросети, превышающих нормы, установленные ГОСТ;
- при неправильной эксплуатации, использованию электроинструмента не по назначению, указанному в инструкции по эксплуатации, установкам на электроинструмент не предназначенных заводом-изготовителем насадок, дополнительных приспособлений и т.п.;
- при механических повреждениях корпуса, сетевого шнура и при повреждениях, вызванных воздействиями агрессивных средств и высоких и низких температур, попадании инородных предметов в вентиляционные решетки электроинструмента, а также при повреждениях, наступивших в результате неправильного хранения (коррозия металлических частей);
- при естественном износе деталей электроинструмента, в результате длительной эксплуатации (определяется по признакам

полной или частичной выработки ресурса, сильного загрязнения, ржавчины снаружи и внутри электроинструмента, отработанной смазки в редукторе);

- при возникновении повреждений в связи с несоблюдением предусмотренных инструкцией условий эксплуатации (см. главу «Указание по технике безопасности» в инструкции);

- при повреждении изделия вследствие несоблюдения правил хранения и транспортировки;

- при сильном внутреннем загрязнении инструмента;

- при работе с перегрузкой бензоинструмента, изменении цвета чашки и муфты сцепления в результате перегрева;

- при обрыве шнура стартера при условии исправности остальных деталей пускового устройства;

- на все виды работ, выполняемые при периодическом техническом обслуживании (регулировки, чистке, замене расходных материалов и др.);

- на неисправности, возникшие в результате нарушения требований и правил эксплуатации, установленным паспортом изделия. Например, перегрев изделия, несоблюдение требований к составу и качеству топливной смеси, повлекших выход из строя поршневой группы (безусловным признаком этого является залегание поршневого кольца и/или наличие царапин и потертостей на внутренней поверхности цилиндра и поверхности поршня, разрушение или оплавление опорных подшипников шатуна и поршневого пальца);

- на внешние и внутренние загрязнения, царапины, трещины, повреждения, возникшие в процессе эксплуатации или транспортировки.

- при работе электроинструментом с перегрузкой и заклиниванием оснастки, о чем свидетельствуют задиры, изменение цвета от температуры упорных и прижимных шайб, зажимного патрона, выхода из строя редуктора.

Профилактическое обслуживание электроинструмента (чистка, промывка, смазка, замена пыльников, поршневых и уплотнительных колец) в гарантийный период является платной услугой.

Срок службы изделия составляет 3 года.

Срок хранения – 2 года. Не рекомендуется к эксплуатации по истечении 2 лет хранения с даты изготовления, которая указана в

серийном номере на этикетке инструмента, без предварительной проверки (определение даты выпуска смотрите ранее в Руководстве пользователя).

О возможных нарушениях, изложенных выше условий гарантийного обслуживания, владельцу сообщается после проведения диагностики в сервисном центре. Владелец инструмента доверяет проведение диагностики в сервисном центре в свое отсутствие.

Запрещается эксплуатация электроинструмента при проявлении признаков повышенного нагрева, искрения, а также шума в редукторной части. Для выяснения причин неисправности покупателю следует обратиться в гарантийную мастерскую.

Неисправности, вызванные несвоевременной заменой угольных щеток двигателя, устраняются за счет покупателя.

5.Гарантия не распространяется на:

- сменные принадлежности (аксессуары и оснастка), например: аккумуляторы, диски, ножи, сверла, буры, патроны, цепи, звездочки, цанговые зажимы, шины, элементы натяжения и крепления, головки триммеров, подошвы шлифовальных и ленточных машин, фильтры, головки шестигранные сменные насадки и т.п.

- быстроизнашивающиеся детали, например: угольные щетки, приводные ремни, сальники, защитные кожухи, направляющие ролики, направляющие, резиновые уплотнения, подшипники, зубчатые ремни и колеса, стволы, ленты тормоза, храповики и тросы стартеров, поршневые кольца и т.п.

Замена их в течение гарантийного срока является платной услугой.

- шнуры питания, в случае повреждения изоляции. В данном случае потребитель должен быть уведомлен и ремонт (услуга платная) должен быть выполнен после согласия потребителя. Если потребитель не согласен на замену, то в любом ремонте этого инструмента будет отказано. Факт отказа должен быть зафиксирован в гарантийном талоне или квитанции сервисного центра и подписан владельцем.

P.I.T. WARRANTY CERTIFICATE

Product Name _____

Product Serial Number Charger Serial Number

Sale Date _____

Trade Organization Name _____

Place of seal

Dear customer!

Thank you for purchasing the P.I.T. tool, and we hope that you will be satisfied with your choice. In the process of manufacturing the P.I.T. tools pass multilevel quality control, if nevertheless your product will need maintenance, please contact the authorized P.I.T. service centers.

Attention!

When buying, ask a seller to check the completeness and operability of the tool, to fill out the Warranty Certificate, the Warranty Card (the boxes shall be filled out by a seller) and to affix the seal of the trade organization in the Guarantee Certificate and the Warranty Card.

Warranty

By this Warranty Certificate, P.I.T. company guarantees the absence of defects of the production nature.

In the event any of the above defects are detected during the warranty period, the specialized P.I.T. service centers shall repair the product and replace the defective spare parts free of charge.

The warranty period for P.I.T. electric machines is 12 months from the date of sale.

“The warranty maintenance terms acknowledged and accepted. The operability and completeness of the product are checked in my presence. No claims on quality and appearance.”

Buyer's Signature _____ Surname (legibly) _____

Phone _____

ГАРАНТИЙНОЕ СВИДЕТЕЛЬСТВО НА ИНСТРУМЕНТ P.I.T.

Наименование изделия _____

Серийный номер изделия Серийный номер зарядного устройства

Дата продажи « _____ » _____

Наименование торговой организации _____

Уважаемый покупатель!



Благодарим Вас за покупку инструмента P.I.T. и надеемся, что Вы останетесь довольны своим выбором.

При необходимости обслуживания Вашего изделия обращайтесь в авторизованные сервисные центры P.I.T. Все сервисные центры представлены на сайте www.pittools.ru

Внимание!

При покупке требуйте у продавца проверки работоспособности инструмента и его комплектности, а также заполнения гарантийного свидетельства, гарантийного талона (графы «Заполняются продавцом») и простановки печати торговой организации в гарантийном свидетельстве и гарантийных талонах.

Гарантия

На основании данного гарантийного свидетельства компания P.I.T. гарантирует отсутствие дефектов производственного характера.

Если в течение гарантийного срока в Вашем изделии обнаружатся указанные дефекты, то специализированные сервисные центры P.I.T. бесплатно отремонтируют изделие и заменят дефектные запасные части.

Гарантийный срок на электроинструменты P.I.T. составляет 12 месяцев со дня продажи.

«С условиями гарантийного обслуживания ознакомлен(а). Работоспособность и комплектность изделия проверены в моем присутствии. Претензий к качеству и внешнему виду не имею».

Подпись покупателя _____ Фамилия (разборчиво) _____

Телефон _____

P.I.T. WARRANTY CARD

Name		P.I.T.		№ 1	
Serial Number	_____	Name	_____		
Sale Date	_____ 20__	Serial Number	_____		
Date of Receipt from Repair	_____ 20__	Sale Date	_____ 20__		Place of Seal
		(Filled out by a Seller)			
		WARRANTY REPAIR CARD			
		Date of Acceptance for Repair	_____ 20__		
		Application for Repair _____			
		Customer _____			
		Phone (Address) _____			
		Cause of Application _____			
		Date of Receipt from Repair	_____ 20__		
		The Tool is checked in my presence _____			
		(The Order shall be performed in a Service Center) (Signature)			

Name		P.I.T.		№ 2	
Serial Number	_____	Name	_____		
Sale Date	_____ 20__	Serial Number	_____		
Date of Receipt from Repair	_____ 20__	Sale Date	_____ 20__		Place of Seal
		(Filled out by a Seller)			
		WARRANTY REPAIR CARD			
		Date of Acceptance for Repair	_____ 20__		
		Application for Repair _____			
		Customer _____			
		Phone (Address) _____			
		Cause of Application _____			
		Date of Receipt from Repair	_____ 20__		
		The Tool is checked in my presence _____			
		(The Order shall be performed in a Service Center) (Signature)			

Name		P.I.T.		№ 3	
Serial Number	_____	Name	_____		
Sale Date	_____ 20__	Serial Number	_____		
Date of Receipt from Repair	_____ 20__	Sale Date	_____ 20__		Place of Seal
		(Filled out by a Seller)			
		WARRANTY REPAIR CARD			
		Date of Acceptance for Repair	_____ 20__		
		Application for Repair _____			
		Customer _____			
		Phone (Address) _____			
		Cause of Application _____			
		Date of Receipt from Repair	_____ 20__		
		The Tool is checked in my presence _____			
		(The Order shall be performed in a Service Center) (Signature)			

ГАРАНТИЙНЫЙ ТАЛОН P.I.T.

P.I.T.

Талон № 1

Наименование _____

Серийный номер _____

Дата продажи « ____ » ____ 20__

(Заполняется продавцом)

КАРТА ГАРАНТИЙНОГО РЕМОНА

Дата приема ремонт ____ 20__

Заявка на ремонт _____

Заказчик _____

Телефон (адрес) _____

Причина обращения _____

Дата получения от ремонта ____ 20__

Инструмент проверен в моем присутствии _____

(Заказ заполняется в Сервисном Центре) (Подпись)

Место печати
или штампаНаименование _____
Серийный номер _____
Дата продажи ____ 20__
Дата получения от ремонта ____ 20__

P.I.T.

Талон № 2

Наименование _____

Серийный номер _____

Дата продажи « ____ » ____ 20__

(Заполняется продавцом)

КАРТА ГАРАНТИЙНОГО РЕМОНА

Дата приема ремонт ____ 20__

Заявка на ремонт _____

Заказчик _____

Телефон (адрес) _____

Причина обращения _____

Дата получения от ремонта ____ 20__

Инструмент проверен в моем присутствии _____

(Заказ заполняется в Сервисном Центре) (Подпись)

Место печати
или штампаНаименование _____
Серийный номер _____
Дата продажи ____ 20__
Дата получения от ремонта ____ 20__

P.I.T.

Талон № 3

Наименование _____

Серийный номер _____

Дата продажи « ____ » ____ 20__

(Заполняется продавцом)

КАРТА ГАРАНТИЙНОГО РЕМОНА

Дата приема ремонт ____ 20__

Заявка на ремонт _____

Заказчик _____

Телефон (адрес) _____

Причина обращения _____

Дата получения от ремонта ____ 20__

Инструмент проверен в моем присутствии _____



(Заказ заполняется в Сервисном Центре) (Подпись)

Место печати
или штампаНаименование _____
Серийный номер _____
Дата продажи ____ 20__
Дата получения от ремонта ____ 20__



P.I.T.

Media account

 pit_global  PIT Global  YouTube PIT Global

 bod@pit-tools.com  www.pit-tools.com/

TMby
ONLINE STORE

<https://tm.by>
Интернет-магазин