

FOR CAR USE ONLY/ POUR APPLICATION AUTOMOBILE UNIQUEMENT/ PARA USO EN AUTOMÓVILES/ NUR FÜR AUTOMOBIL GEBRAUCH/ SOLO PER L'UTILIZZO IN AUTOMOBILE/ ENDAST FÖR BILBRUK/ ALLEEN VOOR GEBRUIK IN DE AUTO/ ТОЛЬКО ДЛЯ ИСПОЛЬЗОВАНИЯ В АВТОМОБИЛЯХ/ DO UŻYCIA TYLKO W SAMOCHODZIE

# ALPINE®

CD/USB RECEIVER WITH ADVANCED BLUETOOTH

## CDE-203BT

CD/USB RECEIVER

## CDE-201R

DIGITAL MEDIA RECEIVER WITH ADVANCED BLUETOOTH

## UTE-201BT

- OWNER'S MANUAL  
Please read before using this equipment.
- MODE D'EMPLOI  
Veuillez lire avant d'utiliser cet appareil.
- MANUAL DE OPERACIÓN  
Léalo antes de utilizar este equipo.
- BEDIENUNGSANLEITUNG  
Lesen Sie diese Bedienungsanleitung bitte vor Gebrauch des Gerätes.
- ISTRUZIONI PER L'USO  
Si prega di leggere prima di utilizzare il attrezzatura.
- ANVÄNDARHANDLEDNING  
Innan du använder utrustningen bör du läsa igenom denna användarhandledning.
- GEBRUIKERSHANDLEIDING  
Lees deze aanwijzingen aandachtig alvorens dit toestel te gebruiken.
- РУКОВОДСТВО ПО ЭКСПЛУАТАЦИИ  
Прочтите настоящее руководство перед началом использования оборудования.
- INSTRUKCJA OBSŁUGI  
Prosimy zapoznać się z tą instrukcją przed przystąpieniem do użytkowania urządzenia.

EN

FR

ES

DE

IT

SE

NL

RU

PL

В целях безопасности устанавливайте это устройство в переднюю панель автомобиля, поскольку задняя поверхность устройства нагревается во время работы. Подробная информация приведена в разделе "Подключение/установка" (стр. 32).

#### **Если замок зажигания вашего автомобиля не имеет положения АСС**

Необходимо включить функцию AUTO OFF (стр. 20). После выключения зажигания устройство будет полностью отключено автоматически спустя установленное время, что позволит предотвратить разряд аккумуляторной батареи автомобиля. Если вы не включили функцию AUTO OFF, после выключения зажигания нажмите и удерживайте кнопку  (питание), пока изображение на дисплее не исчезнет.

#### **Отказ от ответственности за услуги, оказанные сторонними компаниями**

Услуги, оказанные сторонними компаниями, могут быть изменены, приостановлены или прекращены без дополнительного уведомления. Компания Alpine не несет какой-либо ответственности в случае возникновения подобных ситуаций.

## **Важное уведомление**

### **Осторожно**

НИ ПРИ КАКИХ ОБСТОЯТЕЛЬСТВАХ ALPINE НЕ НЕСЕТ ОТВЕТСТВЕННОСТИ ЗА КАКОЙ-ЛИБО НЕПРЕДНАМЕРЕННЫЙ, КОСВЕННЫЙ, НЕПРЯМОЙ ИЛИ ИНОЙ УЩЕРБ, ВКЛЮЧАЯ, НО НЕ ОГРАНИЧИВАЯСЬ, УПУЩЕННУЮ ПРИБЫЛЬ, ПОТЕРЮ ДОХОДОВ, ПОТЕРЮ ДАННЫХ, ПОТЕРЮ ВОЗМОЖНОСТИ ИСПОЛЬЗОВАНИЯ ПРОДУКТА ИЛИ СОПУТСТВУЮЩЕГО ОБОРУДОВАНИЯ, ПРОСТОИ И ПОТЕРЮ ВРЕМЕНИ ПОКУПАТЕЛЯ, СВЯЗАННЫЕ С ИСПОЛЬЗОВАНИЕМ ДАННОГО ПРОДУКТА, ЕГО АППАРАТНЫХ И/ИЛИ ПРОГРАММНЫХ КОМПОНЕНТОВ.

Уважаемый покупатель, в данном продукте используется радиопередатчик.

В соответствии с нормативом UNECE №10 производители транспортных средств могут устанавливать особые условия для монтажа радиопередатчиков в их транспортные средства.

Перед установкой данного продукта в свой автомобиль необходимо изучить руководство по эксплуатации автомобиля, либо обратиться к производителю автомобиля или его дилеру.

### **Экстренные вызовы**

Функция громкой связи BLUETOOTH и электронное устройство, подключенное к системе громкой связи, используют радиосигналы, сети мобильной и наземной связи, а также запрограммированные пользователем функции, которые не могут гарантировать связь при любых условиях. В связи с этим не стоит полагаться исключительно на какие-либо электронные устройства для осуществления важных вызовов (таких как экстренные медицинские вызовы).

## При использовании подключения BLUETOOTH

- Микроволновое излучение устройства BLUETOOTH может повлиять на работу электронных медицинских приборов. Медиасистема и устройство BLUETOOTH могут стать причиной несчастного случая, поэтому их следует отключать при использовании в указанных ниже местах.
  - в местах присутствия горючего газа, в больнице, в поезде, в самолете или на АЗС
  - рядом с автоматическими дверями или поблизости от пожарной сигнализации
- Медиасистема поддерживает функции безопасности, соответствующие стандарту BLUETOOTH, для создания защищенного подключения BLUETOOTH, однако в зависимости от параметров уровень защиты может оказаться недостаточным. Будьте внимательны при использовании подключения BLUETOOTH.
- Компания Alpine не несет ответственности за утечку данных при использовании подключения BLUETOOTH.

В случае возникновения каких-либо проблем или вопросов, не описанных в данном Руководстве, следует обратиться к ближайшему дилеру компании Alpine.

**ООО «Компания Бонанза»**  
Информация о сервисных центрах  
доступна на сайте [www.alpine.ru](http://www.alpine.ru)

**EAC**



Сделано в Тайланде

### ВАЖНО

Запишите серийный номер своего устройства в строке ниже и сохраните его для дальнейшего использования.

СЕРИЙНЫЙ НОМЕР: \_\_\_\_\_

СЕРИЙНЫЙ НОМЕР ISO: AL \_\_\_\_\_

ДАТА УСТАНОВКИ: \_\_\_\_\_

КТО УСТАНАВЛИВАЛ: \_\_\_\_\_

МЕСТО ПРИОБРЕТЕНИЯ: \_\_\_\_\_

# ПРЕДУПРЕЖДЕНИЕ



## ПРЕДУПРЕЖДЕНИЕ

Этот символ обозначает важные инструкции. Их несоблюдение может привести к серьезной травме или летальному исходу.

### **НЕ ПРЕДПРИНИМАЙТЕ НИКАКИХ ДЕЙСТВИЙ, КОТОРЫЕ МОГУТ ОТВЛЕЧЬ ВАС ОТ БЕЗОПАСНОГО ВОЖДЕНИЯ АВТОМОБИЛЯ.**

Любые действия, отвлекающие внимание на продолжительный срок, следует выполнять только после полной остановки. Перед выполнением таких действий всегда останавливайте автомобиль в безопасном месте. Несоблюдение данного требования может привести к аварии.

### **ПОДДЕРЖИВАЙТЕ ГРОМКость НА УРОВНЕ, ПОЗВОЛЯЮЩЕМ СЛЫШАТЬ НАРУЖНЫЕ ЗВУКИ ВО ВРЕМЯ ДВИЖЕНИЯ.**

Чрезмерно высокий уровень громкости, заглушающий такие звуки, как сирены автомобилей аварийной службы и предупреждающие сигналы (при пересечении ж/д путей и т. д.), может быть опасным и привести к аварии.

ИСПОЛЬЗОВАНИЕ ВЫСОКОГО УРОВНЯ ГРОМКости В АВТОМОБИЛЕ МОЖЕТ ТАКЖЕ ПРИВЕСТИ К ПОВРЕЖДЕНИЮ СЛУХА СЛУХА.

### **НЕ РАЗБИРАЙТЕ И НЕ МОДИФИЦИРУЙТЕ УСТРОЙСТВО.**

Это может привести к аварии, возгоранию или поражению электрическим током.

### **ИСПОЛЬЗУЙТЕ УСТРОЙСТВО ТОЛЬКО В АВТОМОБИЛЯХ С ЗАЗЕМЛЕНИЕМ ОТРИЦАТЕЛЬНОГО ПОЛЮСА НА 12 ВОЛЬТ.**

(В случае сомнений проконсультируйтесь с дилером.) Несоблюдение этого требования может привести к возгоранию и другим опасным ситуациям.

### **ХРАНИТЕ МЕЛКИЕ ПРЕДМЕТЫ, НАПРИМЕР БАТАРЕЙКИ, В МЕСТАХ, НЕДОСТУПНЫХ ДЛЯ ДЕТЕЙ.**

Проглатывание таких предметов может привести к серьезным травмам. Если ребенок проглотил подобный предмет, немедленно обратитесь к врачу.

### **ПРИ ЗАМЕНЕ ПРЕДОХРАНИТЕЛЕЙ ИСПОЛЬЗУЙТЕ ТОЛЬКО ПРЕДОХРАНИТЕЛИ ТОГО ЖЕ НОМИНАЛА.**

Несоблюдение данного требования может привести к возгоранию и поражению электрическим током.

### **НЕ ЗАКРЫВАЙТЕ ВЕНТИЛЯЦИОННЫЕ ОТВЕРСТИЯ ИЛИ ПАНЕЛИ РАДИАТОРА.**

В противном случае нагрев внутренних деталей может привести к возгоранию.

### **ИСПОЛЬЗУЙТЕ ЭТОТ ПРОДУКТ ТОЛЬКО В АВТОМОБИЛЯХ С НАПРЯЖЕНИЕМ БОРТОВОЙ СЕТИ 12 В.**

Неправильное использование может привести к возгоранию, поражению электрическим током или другим травмам.

### **НЕ ПРИКАСАЙТЕСЬ РУКАМИ, ПАЛЬЦАМИ ИЛИ ПОСТОРОННИМИ ПРЕДМЕТАМИ К РАЗЪЕМАМ.**

Это может привести к получению травмы или повреждению продукта.

### **ПОДКЛЮЧАЙТЕ ОБОРУДОВАНИЕ ПРАВИЛЬНО.**

Неправильное подключение может привести к возгоранию или повреждению устройства.

### **ПЕРЕД ПОДКЛЮЧЕНИЕМ СНИМИТЕ КЛЕММУ ОТРИЦАТЕЛЬНОГО ПОЛЮСА АККУМУЛЯТОРНОЙ БАТАРЕИ.**

Несоблюдение этого требования может привести к поражению электрическим током или к травме вследствие короткого замыкания.

### **НЕ СРАЩИВАЙТЕ ЭЛЕКТРИЧЕСКИЕ КАБЕЛИ.**

Никогда не срезайте кабельную изоляцию для подачи питания на другое оборудование. В противном случае будет превышена допустимая нагрузка для данного провода, что может привести к возгоранию или поражению электрическим током.

---

### **НЕ ПОВРЕДИТЕ ТРУБОПРОВОДЫ ИЛИ ПРОВОДКУ ПРИ СВЕРЛЕНИИ ОТВЕРСТИЙ.**

При сверлении установочных отверстий в корпусе примите меры предосторожности, чтобы избежать контакта, повреждения или закупоривания трубок, топливopроводов или электропроводки. Несоблюдение этого требования может привести к возгоранию.

---

### **НЕ ИСПОЛЬЗУЙТЕ БОЛТЫ ИЛИ ГАЙКИ ТОРМОЗНОЙ СИСТЕМЫ ИЛИ СИСТЕМЫ РУЛЕВОГО УПРАВЛЕНИЯ ДЛЯ ЗАЗЕМЛЕНИЯ.**

Болты и гайки из тормозной системы, системы рулевого управления (либо любой другой системы, связанной с безопасностью) или баков НИКОГДА не следует использовать при установке или заземлении. Использование таких деталей может блокировать управление автомобилем и привести к возгоранию и другим опасным ситуациям.

---

### **НЕ УСТАНОВЛИВАЙТЕ УСТРОЙСТВО В МЕСТАХ, ГДЕ ОНО МОЖЕТ МЕШАТЬ РАБОТЕ АВТОМОБИЛЯ, НАПРИМЕР, РЯДОМ С РУЛЕВЫМ КОЛЕСОМ ИЛИ РЫЧАГОМ ПЕРЕКЛЮЧЕНИЯ ПЕРЕДАЧ.**

Это может ухудшить обзор или затруднить движение, что может привести к серьезной аварии.



---

## **ВНИМАНИЕ**

**Этот символ обозначает важные инструкции. Их несоблюдение может привести к травме или повреждению материальной собственности.**

---

### **ПРИ ВОЗНИКНОВЕНИИ НЕИСПРАВНОСТЕЙ НЕМЕДЛЕННО ПРЕКРАТИТЕ ИСПОЛЬЗОВАНИЕ ПРОДУКТА.**

В противном случае это может привести к получению травмы или повреждению продукта. Верните продукт своему авторизованному дилеру Alpine или в ближайший сервисный центр Alpine для ремонта.

---

### **ПРОКЛАДКА ПРОВОДОВ И УСТАНОВКА ДОЛЖНЫ ВЫПОЛНЯТЬСЯ СПЕЦИАЛИСТАМИ.**

Для прокладки проводов и установки данного устройства необходимы специальные технические навыки и опыт. В целях обеспечения безопасности для выполнения данной работы всегда обращайтесь к дилеру, у которого приобретено устройство.

---

### **ИСПОЛЬЗУЙТЕ СПЕЦИАЛИЗИРОВАННЫЕ ВСПОМОГАТЕЛЬНЫЕ КОМПОНЕНТЫ И ТЩАТЕЛЬНО ИХ ЗАКРЕПЛЯЙТЕ.**

Используйте только специализированные вспомогательные компоненты. Использование компонентов, отличных от рекомендуемых, может вызвать внутренние повреждения устройства или стать причиной его ненадежной установки. В результате компоненты могут расшататься, что может привести к возникновению опасных ситуаций или сбоям в работе устройства.

---

### **ПРОКЛАДЫВАЙТЕ ПРОВОДКУ ТАКИМ ОБРАЗОМ, ЧТОБЫ ОНА НЕ ПЕРЕГИБАЛАСЬ И НЕ ЗАЩЕМЛЯЛАСЬ ОСТРЫМИ МЕТАЛЛИЧЕСКИМИ КРАЯМИ.**

Прокладывайте кабели и проводку вдали от подвижных частей (например, направляющих сиденья) и острых краев. Это позволит предотвратить защемление и повреждение проводов. Если проводка проходит через металлическое отверстие, используйте резиновое уплотнительное кольцо, чтобы предотвратить повреждение изоляции металлическими краями отверстия.

---

### **НЕ УСТАНОВЛИВАЙТЕ УСТРОЙСТВО В МЕСТАХ С ВЫСОКИМ УРОВНЕМ ВЛАЖНОСТИ ИЛИ ЗАПЫЛЕННОСТИ.**

Устройство не следует устанавливать в местах, подверженных значительному воздействию влаги или пыли. Проникновение в устройство влаги или пыли может привести к сбоям в его работе.

---

---

## Содержание

|   |   |
|---|---|
| ПРЕДУПРЕЖДЕНИЕ .....                            | 4 |
| Описание элементов и<br>органов управления..... | 7 |

---

## Приступая к работе

|   |    |
|---|----|
| Снятие передней панели .....  | 9  |
| Сброс медиасистемы .....  | 9  |
| Установка часов .....   | 9  |
| Подготовка устройства BLUETOOTH<br>(только модели CDE-203BT/ UTE-201BT) ..... | 10 |
| Подключение USB-устройства.....   | 12 |
| Подключение других портативных<br>аудиоустройств .....                        | 12 |

---

## Прослушивание радио

|  |    |
|--|----|
| Прослушивание радио .....                            | 12 |
| Использование системы<br>радиоинформации (RDS) ..... | 13 |

---

## Воспроизведение

|  |    |
|--|----|
| Воспроизведение диска (только модели<br>CDE-203BT/ CDE-201R) .....                   | 14 |
| Воспроизведение с USB-устройства .....   | 14 |
| Воспроизведение с устройства BLUETOOTH<br>(только модели CDE-203BT/ UTE-201BT) ..... | 15 |
| Поиск и воспроизведение треков .....   | 15 |

---

## Телефонный вызов с использованием громкой связи (только с использованием BLUETOOTH) (только модели CDE-203BT/ UTE-201BT)

|   |    |
|---|----|
| Прием вызова .....                                    | 16 |
| Исходящий вызов .....                                 | 16 |
| Функции, доступные во время<br>активного вызова ..... | 17 |

---

## Полезные функции

|  |    |
|--|----|
| Регулировка уровня низких/средних/высоких<br>частот, уровня сабвуфера, баланса (между<br>левым и правым каналами), микшера (между<br>фронтальными и тыловыми динамиками) ... | 18 |
| Настройка параметра BASS ENGINE SQ .....   | 18 |
| Использование функции Siri Eyes Free<br>(только модели<br>CDE-203BT/ UTE-201BT) .....  | 18 |

---

## Настройки

|   |    |
|---|----|
| Отключение режима DEMO<br>(демонстрационный режим) .....          | 20 |
| Базовые настройки.....  | 20 |
| Общие настройки (GENERAL) .....                                   | 20 |
| Настройки аудио (AUDIO).....                                      | 21 |
| Настройки дисплея (DISPLAY) .....                                 | 21 |
| Настройки BLUETOOTH<br>(только модели CDE-203BT/ UTE-201BT) ..... | 22 |

---

## Дополнительная информация

|  |    |
|--|----|
| Обновление прошивки .....              | 23 |
| Меры предосторожности .....            | 23 |
| Техническое обслуживание .....         | 24 |
| Технические характеристики.....        | 25 |
| Поиск и устранение неисправностей..... | 27 |
| Сообщения .....                        | 31 |

---

## Подключение/установка

|   |    |
|---|----|
| Меры безопасности .....                 | 32 |
| Перечень установочных компонентов ..... | 32 |
| Подключение.....                        | 33 |
| Установка .....                         | 36 |

# Описание элементов и органов управления

## Блок медиасистемы

### ■ CDE-203BT / UTE-201BT

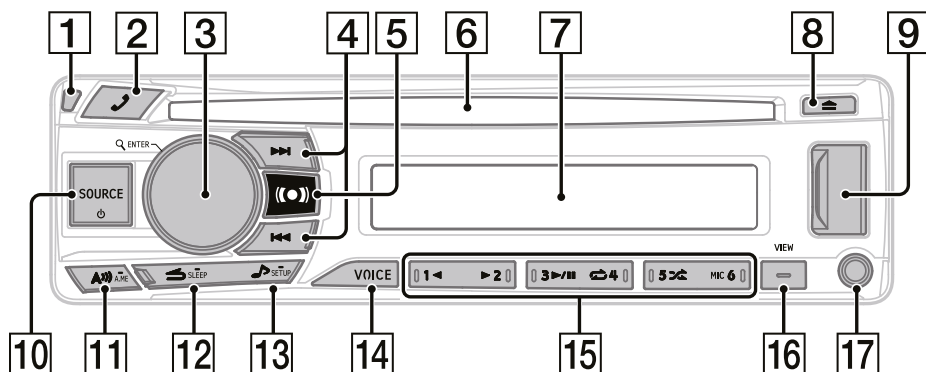

### ■ CDE-201R

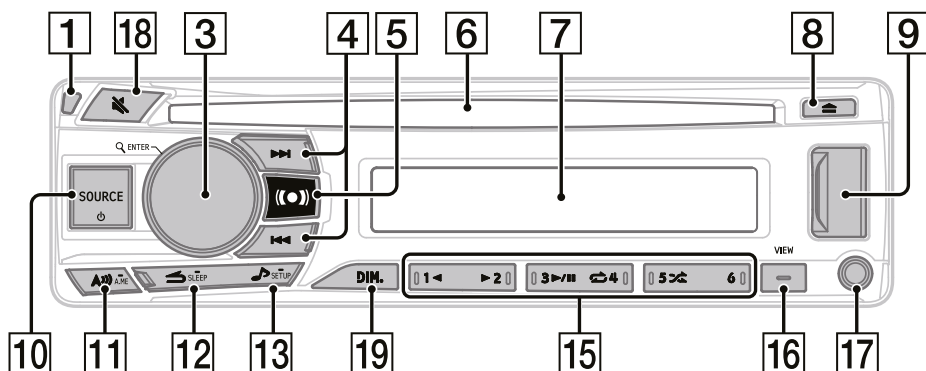

#### 1 Кнопка снятия передней панели

- 2 Вход в меню вызова. Принятие/завершение вызова. Нажмите и удерживайте более 2 секунд для переключения сигнала BLUETOOTH.

#### 3 Поворотный регулятор

Вращайте для регулировки громкости.

#### ENTER

Подтверждение выбранного элемента.

#### Q (просмотр) (стр. 13, 15)

Вход в режим просмотра во время воспроизведения.

(Функция не доступна, если подключено USB-устройство в режиме Android, либо подключен iPod).  
Выбор PTY в RDS.

#### 4

#### Режим радио:

Автоматическая настройка радиостанций. Нажмите и удерживайте для ручной настройки.

#### Режим диска/USB-устройства:

Переключение между предыдущей/следующей композицией. Нажмите и удерживайте 2 секунды для быстрого перехода назад/вперед.

5  (стр. 18)

6 **Слот для диска (только модели CDE-203BT/ CDE-201R)**

7 **Дисплей**

8  (извлечение диска) (только модели CDE-203BT/ CDE-201R)

9 **Разъем USB**

10 **SOURCE**

Выбор источника сигнала.

 (питание)

Включение питания.

Нажмите и удерживайте более 2 секунд для отключения питания и дисплея.

11 **A»**

В режиме радио нажмите для переключения радиодиапазона.

 **A.ME**

В режиме радио нажмите и удерживайте более 2 секунд для автоматического сохранения станций.

12  (назад)

Возврат к предыдущему экрану.

 **SLEEP**

Нажмите и удерживайте 2 секунды для отключения источника сигнала и отображения часов.

13  (стр. 18)

Прямой переход в режим настроек аудио.

 **SETUP**

Нажмите и удерживайте для вызова меню настроек.

14 **VOICE (стр. 17, 18)**

Нажмите для активации функции голосового набора, распознавания голоса (только для смартфонов Android™), либо для использования Siri (только для iPhone).

15 **Цифровые кнопки (1 – 6)**

Вызов сохраненных радиостанций. Нажмите и удерживайте для сохранения станций.

Пропуск альбома на аудиоустройстве. Нажмите и удерживайте для последовательного пропуска альбомов. (Функция не доступна, если подключено USB-устройство в режиме Android, либо подключен iPod).

 /  (воспроизведение/пауза)

 (повтор)

(Функция не доступна, если подключено USB-устройство в режиме Android).

 (случайное воспроизведение)

(Функция не доступна, если подключено USB-устройство в режиме Android).

**MIC (только модели**

**CDE-203BT/ UTE-201BT) (стр. 17)**

16 **VIEW**

Изменение режима дисплея.

 (scroll)

Нажмите и удерживайте для прокрутки отображаемых элементов.

17 **Входной разъем AUX**

18  (отключение звука)

Включение/отключение звука.

19 **DIM.**

Нажмите для изменения уровня яркости.

### Управление с помощью пульта дистанционного управления

Этим устройством можно управлять с помощью дополнительного пульта дистанционного управления Alpine. Для получения дополнительной информации обращайтесь к своему дилеру Alpine. Направьте передатчик пульта ДУ (опция) на приемный датчик.

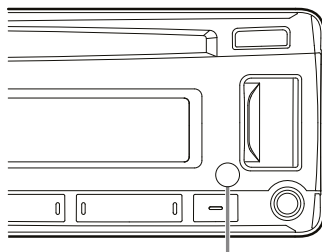

Датчик дистанционного управления

### Возможность подключения к интерфейсному модулю дистанционного управления

Используя интерфейсный модуль Alpine для управления с использованием рулевого колеса (не входит в комплект) данным устройством можно управлять с помощью элементов управления, расположенных на рулевом колесе транспортного средства. Для получения дополнительной информации обращайтесь к своему дилеру Alpine.



## Приступая к работе

**Процедура отключения демонстрационного режима (DEMO) описана на стр. 20.**

Процедура подключения/установки медиасистемы описана на стр. 32.

## Снятие передней панели

Для предотвращения кражи можно снять переднюю панель медиасистемы.

- 1 Нажмите и удерживайте кнопку  (питание) **①**, дождитесь выключения медиасистемы, затем нажмите кнопку снятия передней панели **②**, потяните панель на себя и снимите ее.

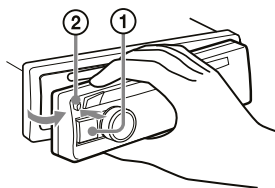

### Предупреждающий сигнал

Если вы выключили зажигание, не сняв переднюю панель медиасистемы, в течение нескольких секунд будет раздаваться предупреждающий сигнал. Сигнал будет подаваться только при использовании встроенного усилителя.

## Установка передней панели

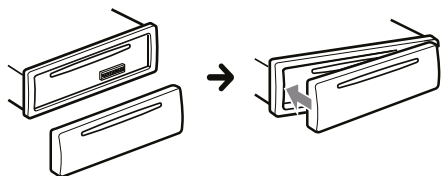

## Сброс медиасистемы

Перед первым использованием устройства, а также после замены аккумуляторной батареи автомобиля или после изменения подключений медиасистемы необходимо выполнить ее сброс.

- 1 Нажмите и удерживайте более 2 секунд кнопку  и цифровую кнопку 6.

### Примечание

При выполнении сброса будут сброшены настройки часов и некоторые сохраненные параметры.





## Установка зоны/региона

После сброса медиасистемы на дисплее появляется экран установки зоны/региона.

- 1 Нажмите ENTER, когда на экране отображается [AREA].  
Появится текущая настройка зоны/региона.
- 2 Поверните поворотный регулятор, выберите [AREA EUROPE] или [AREA RUSSIA], после чего нажмите регулятор.
- 3 Поверните поворотный регулятор, выберите [YES] или [NO], после чего нажмите регулятор.  
При изменении настройки зоны/региона медиасистема будет сброшена, после чего на дисплее будут отображены часы.

Этот параметр можно изменить в общем меню настроек (стр. 20).

## Установка часов

- 1 Нажмите и удерживайте кнопку /SETUP не менее 2 секунд, затем поверните поворотный регулятор, выберите [GENERAL] и нажмите регулятор.
- 2 Поверните поворотный регулятор, выберите [CLOCK ADJ], затем нажмите регулятор.  
Индикация часов начнет мигать.
- 3 Прокручивайте поворотный регулятор для установки часов и минут.  
Для перемещения цифровой индикации нажмите кнопку / .
- 4 Нажмите ENTER для подтверждения установки часов и минут.
- 5 Дважды нажмите кнопку  (назад).  
Настройка завершена.

### Отображение часов

Нажмите кнопку VIEW.

# Подготовка устройства BLUETOOTH (только модели CDE-203BT/ UTE-201BT)

Вы можете слушать музыку или совершать телефонные звонки с использованием громкой связи с помощью мобильного устройства с поддержкой BLUETOOTH, такого как смартфон, мобильный телефон или аудиоустройство (здесь и далее такие устройства называются «устройством BLUETOOTH», если не указано иное). Подробная информация о подключении устройства приведена в его руководстве по эксплуатации.

Перед подключением устройства уменьшите громкость медиасистемы, в противном случае могут раздаваться неожиданные громкие звуки.

## Сопряжение и подключение устройства BLUETOOTH

При первом подключении устройства BLUETOOTH необходимо выполнить взаимную регистрацию устройств (сопряжение). Сопряжение позволяет медиасистеме и другим устройствам, подключаемым к нему, распознавать друг друга. Данная медиасистема поддерживает подключение до двух устройств BLUETOOTH (например, два мобильных телефона или мобильный телефон и аудиоустройство).

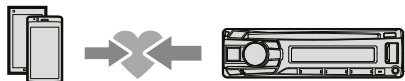

- 1 Расположите устройство BLUETOOTH на расстоянии не более 1 м (фута) от медиасистемы.
- 2 Нажмите и удерживайте кнопку /SETUP не менее 2 секунд, затем поверните поворотный регулятор, выберите [BLUETOOTH] и нажмите регулятор.
- 3 Поверните поворотный регулятор, выберите [PAIRING], затем нажмите регулятор.
- 4 Поверните поворотный регулятор, выберите [SET DEVICE 1]\* или [SET DEVICE 2]\*, после чего нажмите регулятор.

Символ будет мигать, когда медиасистема находится в режиме ожидания сопряжения.

\* После завершения сопряжения вместо сообщения [SET DEVICE 1] или [SET DEVICE 2] появится имя сопряженного устройства.

- 5 Выполните сопряжение на устройстве BLUETOOTH для обнаружения медиасистемы.
- 6 Выберите [CDE-XXXX] [UTE-201BT] (название модели вашей медиасистемы) на экране устройства BLUETOOTH.

Если название модели не появилось на экране устройства BLUETOOTH, повторите процедуру, начиная с шага 2.

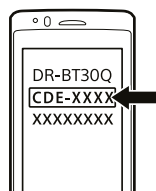

- 7 Если на устройстве BLUETOOTH требуется ввод кода доступа\*, введите [0000].

\* В зависимости от параметров устройства код доступа может называться «код доступа», «PIN-код», «PIN-номер», «пароль» и т. д.

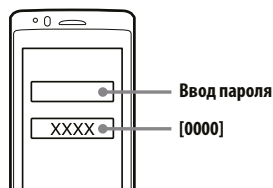

После завершения сопряжения символ будет гореть постоянно.

- 8 Для установки соединения BLUETOOTH выберите медиасистему на дисплее устройства BLUETOOTH.

После установки соединения появится значок или .

### Примечание

При активном подключении к устройству BLUETOOTH медиасистема не может быть обнаружена другим устройством. Чтобы обнаружить медиасистему, войдите на устройстве BLUETOOTH в режим сопряжения и выполните поиск медиасистемы.

## Запуск воспроизведения

Подробная информация приведена в разделе "Воспроизведение с устройства BLUETOOTH (только модели CDE-203BT/ UTE-201BT)" (стр. 15).

## Отключение сопряженного устройства

Для отключения сопряженного с медиасистемой устройства BLUETOOTH выполните шаги 2 – 4.

## Подключение к сопряженному устройству BLUETOOTH

Для использования сопряженного устройства к нему необходимо подключиться. Некоторые сопряженные устройства могут подключаться к медиасистеме автоматически.



- 1 Нажмите и удерживайте кнопку /SETUP не менее 2 секунд, затем поверните поворотный регулятор, выберите [BLUETOOTH] и нажмите регулятор.
- 2 Поверните поворотный регулятор, выберите [BT IN], затем нажмите регулятор.  
При этом должен загореться символ
- 3 Активируйте функцию BLUETOOTH на устройстве BLUETOOTH.
- 4 Подключите устройство BLUETOOTH к медиасистеме.  
Загорится символ или

Символы на дисплее:

|  |  |
|--|--|
|  | Загорается, если доступна функция вызовов с использованием громкой связи HFP (Handsfree Profile).  |
|  | Загорается, если доступна функция воспроизведения с подключенного аудиоустройства с поддержкой A2DP (Advanced Audio Distribution Profile). |

## Подключение последнего подключенного устройства с помощью медиасистемы

Активируйте функцию BLUETOOTH на устройстве BLUETOOTH.  
Для соединения с аудиоустройством нажмите SOURCE и выберите [BT AUDIO].

Для подключения к мобильному телефону нажмите кнопку .

## Примечание

При потоковом воспроизведении аудио с использованием BLUETOOTH вы не сможете подключиться к медиасистеме к мобильному телефону. Вместо этого следует подключиться с мобильного телефона к медиасистеме.

## Совет

Когда сигнал BLUETOOTH включен: при включении зажигания медиасистема автоматически подключается к последнему подключенному мобильному телефону.

## Для установки микрофона

Подробная информация приведена в разделе "Установка микрофона (только модели CDE-203BT/ UTE-201BT)" (стр. 36).

## Подключение к iPhone/iPod (автоматическое сопряжение BLUETOOTH Auto Pairing)

При подключении к разьему USB iPhone/iPod с операционной системой iOS5 или более поздней медиасистема автоматически выполняет сопряжение и подключение к iPhone/iPod.

Для включения автоматического сопряжения BLUETOOTH Auto Pairing функция [AUTO PAIR] в настройках [BLUETOOTH] должна быть включена ([ON]) (стр. 22).

- 1 Активируйте BLUETOOTH на iPhone/iPod.
- 2 Подключите iPhone/iPod к разьему USB.

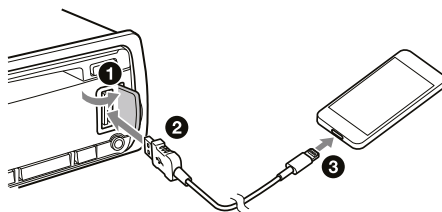

На дисплее медиасистемы должен загореться символ .

## Примечания

- Автоматическое сопряжение BLUETOOTH Auto Pairing невозможно, если к медиасистеме уже подключено два устройства BLUETOOTH. В этом случае следует отключить одно из устройств, а затем снова подключить iPhone/iPod.
- Если автоматическое сопряжение BLUETOOTH Auto Pairing не работает, см. "Подготовка устройства BLUETOOTH (только модели CDE-203BT/ UTE-201BT)" (стр. 10).

## Подключение USB-устройства

- 1 Уменьшите громкость медиасистемы.
- 2 Подключите USB-устройство к медиасистеме.

Для подключения iPod/iPhone используйте USB-кабель для iPod (не входит в комплект медиасистемы). (только модели CDE-203BT/UTE-201BT)

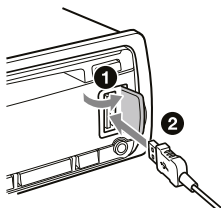

## Подключение других портативных аудиоустройств

- 1 Выключите портативное аудиоустройство.
- 2 Уменьшите громкость медиасистемы.
- 3 Подключите портативное медиаустройство к разъему AUX (стереоразъем «мини джек») медиасистемы с помощью соединительного кабеля (не входит в комплект медиасистемы)\*.

\* Для подключения необходимо использовать прямой штекер.

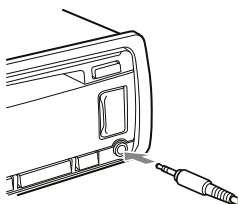

- 4 Нажмите кнопку SOURCE  $\phi$  и выберите [AUX].

### Выравнивание громкости подключенного устройства с другими источниками сигнала

Начните воспроизведение на портативном аудиоустройстве, установив среднюю

громкость, а затем установите требуемую громкость на медиасистеме. Нажмите и удерживайте не менее 2 секунд кнопку  $\blacktriangleright$ /SETUP, затем выберите [AUDIO]  $\rightarrow$  [AUX VOL] (стр. 21).

## Прслушивание радио

### Прслушивание радио

Для прослушивания радио нажмите кнопку SOURCE  $\phi$  и выберите [TUNER].

### Автоматическое сохранение

- 1 Нажмите кнопку  $\blacktriangleright$ /A.ME для переключения диапазона (FM1, FM2, FM3, MW или LW).
- 2 Нажмите и удерживайте кнопку  $\blacktriangleright$ /A.ME не менее 2 секунд. Медиасистема сохранит радиостанции на цифровых кнопках в порядке увеличения частоты.

### Настройка

- 1 Нажмите кнопку  $\blacktriangleright$ /A.ME для переключения диапазона (FM1, FM2, FM3, MW или LW).
- 2 Выполните настройку.  
**Ручная настройка**  
Нажмите и удерживайте кнопку  $\blacktriangleleft$  /  $\blacktriangleright$  для поиска приблизительной частоты, после чего последовательно нажимайте кнопку  $\blacktriangleleft$  /  $\blacktriangleright$  для более точной настройки требуемой частоты.  
**Автоматическая настройка**  
Нажмите кнопку  $\blacktriangleleft$  /  $\blacktriangleright$ . Сканирование остановится, когда устройство найдет радиостанцию.

### Ручное сохранение

- 1 Чтобы сохранить найденную радиостанцию, нажмите и удерживайте цифровую кнопку (от 1 до 6), пока на дисплее не появится сообщение [MEM].

## Прослушивание сохраненных радиостанций

- 1 Выберите диапазон, затем нажмите цифровую кнопку (от 1 до 6).

## Использование системы радиoinформации (RDS)

### Установка альтернативных частот (AF) и дорожных сообщений (TA)

Функция AF непрерывно подстраивает активную радиостанцию в соответствии с наиболее мощным сигналом в сети; функция TA предоставляет текущую информацию о дорожном движении или дорожные программы (TP), если они принимаются медиасистемой.

- 1 Нажмите и удерживайте кнопку /SETUP не менее 2 секунд, затем поверните поворотный регулятор, выберите [GENERAL] и нажмите регулятор.
- 2 Поверните поворотный регулятор, выберите [AF/TA], затем нажмите регулятор.
- 3 Поверните поворотный регулятор, выберите [AF ON], [TA ON], [AF/TA ON] или [AF/TA OFF], затем нажмите регулятор.

### Сохранение станций RDS с включенными функциями AF и TA

Вы можете сохранить станции RDS при включенных функциях AF/TA. Установите функции AF/TA, затем сохраните станции вручную или автоматически. При сохранении вручную вы также можете сохранить станции, не поддерживающие RDS.

### Получение экстренных сообщений

Если функция AF или TA включена, полученные экстренные сообщения будут автоматически прерывать воспроизведение текущего источника сигнала.

### Настройка громкости медиасистемы при воспроизведении дорожных сообщений

Уровень громкости для дорожных сообщений будет сохранен в памяти независимо от обычного уровня громкости медиасистемы.

## Сохранение приема одной региональной программы (функция REGIONAL)

При включенных функциях AF и REGIONAL медиасистема не будет переключаться на станцию другого региона с более мощным сигналом. Если вы покидаете зону приема этой региональной программы, при приеме FM-сигнала установите параметр [REGIONAL OFF] в меню общих настроек [GENERAL] (стр. 20). Эта функция не работает в Великобритании и некоторых других регионах.

### Функция Local Link (только для Великобритании)

Эта функция позволяет выбрать другие местные станции в регионе, даже если они не сохранены на цифровых кнопках вашей медиасистемы. При приеме FM-сигнала нажмите цифровую кнопку (от 1 до 6), на которой сохранена местная станция. В течение 5 секунд еще раз нажмите цифровую кнопку локальной станции. Повторяйте эту процедуру, пока нужная радиостанция не будет найдена.

## Выбор типов программы (PTY)

- 1 При приеме FM-сигнала нажмите кнопку .
- 2 Поворачивайте поворотный регулятор, пока не появится нужный тип программы, затем нажмите регулятор. Медиасистема начнет поиск радиостанции, осуществляющей передачу программы выбранного типа.

### Типы программ

**NEWS** (Новости), **AFFAIRS** (Текущие события), **INFO** (Информация), **SPORT** (Спорт), **EDUCATE** (Образование), **DRAMA** (Театр), **CULTURE** (Культура), **SCIENCE** (Наука), **VARIED** (Разное), **POP M** (Поп-музыка), **ROCK M** (Рок-музыка), **EASY M** (Легкая музыка), **LIGHT M** (Легкая классическая музыка), **CLASSICS** (Серьезная классическая музыка), **OTHER M** (Другая музыка), **WEATHER** (Погода), **FINANCE** (Финансы), **CHILDREN** (Детские программы), **SOCIAL A** (Социальные события), **RELIGION** (Религия), **PHONE IN** (Программы, на которые можно звонить), **TRAVEL** (Путешествия и туризм), **LEISURE** (Развлечения и хобби), **JAZZ** (Джаз), **COUNTRY** (Музыка кантри), **NATION M** (Национальная музыка), **OLDIES** (Золотая эра поп-музыки), **FOLK M** (Фолк-музыка), **DOCUMENT** (Документальные программы)

## Установка часов (RDS CT)

Устанавливает часы с использованием данных CT передачи RDS.

- 1 Установите параметр [RDS CT ON] в меню общих настроек [GENERAL] (стр. 20).

## Воспроизведение

### Воспроизведение диска (только модели CDE-203BT/ CDE-201R)

- 1 Вставьте диск в устройство маркировкой вверх.

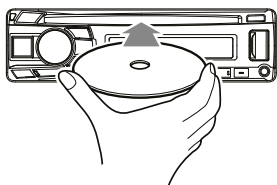

Воспроизведение начнется автоматически.

### Воспроизведение с USB-устройства

В данном Руководстве термин «iPod» используется как общее обозначение функций iPod на iPod и iPhone, если иное не указано в тексте или на иллюстрациях (использование iPod/iPhone возможно только с моделями CDE-203BT/ UTE-201BT).

Подробная информация о совместимости вашего iPod приведена в разделе «Об использовании iPod (только модели CDE-203BT/ UTE-201BT)» (стр. 24).

С данной медиасистемой можно использовать USB-устройства AOA (Android Open Accessory) 2.0, MSC (Mass Storage Class) и MTP (Media Transfer Protocol)\*, совместимые со стандартом USB. В зависимости от USB-устройства для медиасистемы можно выбрать режим Android или режим MSC/MTP.

Некоторые цифровые медиапроигрыватели или смартфоны Android могут требовать использования режима MTP.

\* например, флэш-накопитель USB, цифровой медиапроигрыватель, смартфон Android

### Примечания

- Подробную информацию о совместимости вашего USB-устройства с данной медиасистемой можно получить у авторизованного дилера компании Alpine.
- Смартфоны с операционной системой Android OS 4.1 или более поздней поддерживают стандарт Android Open Accessory 2.0 (AOA 2.0). Однако некоторые смартфоны могут не полностью поддерживать стандарт AOA 2.0, даже если на них установлена операционная система Android OS 4.1 или более поздняя.  
Подробную информацию о совместимости вашего смартфона Android с данной медиасистемой можно получить у авторизованного дилера компании Alpine.
- Воспроизведение следующих типов файлов не поддерживается.  
MP3/WMA/FLAC/AAC\*:
  - файлы с защитой авторских прав
  - файлы с защитой DRM (Digital Rights Management)
  - многоканальные аудиофайлыMP3/WMA/AAC\*:
  - файлы, использующие сжатие без потерь

\* только модели CDE-203BT/ UTE-201BT

Перед подключением USB-устройства установите режим USB (Android или MSC/MTP) в зависимости от параметров устройства (стр. 20).

- 1 Подключите USB-устройство к разъему USB (стр. 12).

Начинается воспроизведение.

Если устройство уже подключено, для запуска воспроизведения нажмите кнопку SOURCE  и выберите [USB] (если к медиасистеме подключен iPod, на дисплее появится [IPD]).

- 2 Отрегулируйте громкость на медиасистеме.

#### Чтобы остановить воспроизведение

Нажмите и удерживайте в течение 2 секунд кнопку SLEEP.

#### Чтобы отключить устройство

Остановите воспроизведение, затем отсоедините устройство.

#### Предупреждение для iPhone

При подключении iPhone через разъем USB громкость телефона регулируется на самом iPhone, а не на медиасистеме. Не следует увеличивать громкость во время телефонного вызова, поскольку это может привести к внезапному резкому увеличению громкости после завершения вызова.



## Воспроизведение с устройства BLUETOOTH (только модели CDE-203BT/ UTE-201BT)

Можно воспроизводить данные с подключенного устройства, поддерживающего BLUETOOTH A2DP (Advanced Audio Distribution Profile).



### 1 Создайте подключение BLUETOOTH с аудиоустройством (стр. 10).

Чтобы выбрать аудиоустройство, нажмите и удерживайте не менее 2 секунд кнопку /SETUP, затем выберите [BLUETOOTH] → [AUDIO DEVICE] (стр. 22).

### 2 Нажмите кнопку SOURCE и выберите [BT AUDIO].

### 3 Начните воспроизведение на аудиоустройстве.

### 4 Отрегулируйте громкость на медиасистеме.

#### Примечания

- В зависимости от характеристик аудиоустройства на дисплее медиасистемы могут не отображаться название, номер/время трека и статус воспроизведения.
- При переключении источника на медиасистеме воспроизведение с аудиоустройства продолжится.

#### Для выравнивания громкости устройства BLUETOOTH с другими источниками сигнала

Начните воспроизведение на аудиоустройстве BLUETOOTH, установив среднюю громкость, а затем установите требуемую громкость на медиасистеме.

Нажмите и удерживайте не менее 2 секунд кнопку /SETUP, затем выберите [AUDIO] → [BTA VOL] (стр. 21).

## Поиск и воспроизведение треков

### Функции повтора трека и случайного воспроизведения

Функция не доступна, если подключено USB-устройство в режиме Android.

### 1 Во время воспроизведения нажмите кнопку (повтор) или (случайное воспроизведение) несколько раз, пока не появится требуемый режим воспроизведения.

Для запуска воспроизведения в выбранном режиме может потребоваться некоторое время.

Доступные режимы воспроизведения отличаются в зависимости от выбранного источника сигнала.

### Поиск трека по названию

Функция не доступна, если подключено USB-устройство в режиме Android, либо подключен iPod.

### 1 При воспроизведении CD или устройства USB нажмите кнопку (просмотр) для вывода списка категорий поиска.

Когда появится список треков, нажмите кнопку (назад) несколько раз для отображения требуемой категории поиска.

### 2 Поворачивая поворотный регулятор, выберите нужную категорию, после чего нажмите регулятор.

### 3 Повторите шаг 2 для поиска нужного трека.

Начнется воспроизведение.

### Поиск с использованием пропуска элементов (Jump mode)

Функция не доступна, если подключено USB-устройство в режиме Android, либо подключен iPod.

### 1 Нажмите кнопку (просмотр).

### 2 Нажмите кнопку .

### 3 Поворачивая поворотный регулятор, выберите элемент.

Будет осуществляться переход по списку с шагом 10 % от общего количества элементов.

### 4 Нажмите ENTER для возврата в режим просмотра.

На дисплее появится выбранный элемент.

### 5 Поворачивая поворотный регулятор, выберите нужный элемент, после чего нажмите регулятор.

Начнется воспроизведение.

## Телефонный вызов с использованием громкой связи (только с использованием BLUETOOTH) (только модели CDE-203BT/ UTE-201BT)

Для использования мобильного телефона подключите его к медиасистеме. Можно подключить два мобильных телефона. Подробная информация приведена в разделе "Подготовка устройства BLUETOOTH (только модели CDE-203BT/ UTE-201BT)" (стр. 10).



### Прием вызова

- 1 При получении входящего вызова (раздается сигнал вызова) нажмите кнопку .

Начнется телефонный разговор.

#### Примечание

Сигнал вызова и голос звонящего выводятся только через фронтальные динамики.

#### Отклонение вызова

Нажмите и удерживайте в течение 2 секунд кнопку SLEEP.

#### Завершение вызова

Еще раз нажмите кнопку .

### Исходящий вызов

Если к медиасистеме подключен смартфон, поддерживающий профиль PBAP (Phone Book Access Profile), вы можете совершать звонки с использованием списка контактов или истории вызовов.

Если к медиасистеме подключено два мобильных телефона, выберите один из них.

### Звонок с использованием списка контактов

- 1 Нажмите кнопку .
- 2 Поворачивая поворотный регулятор, выберите [PHONE BOOK], затем нажмите регулятор.
- 3 Поворачивая поворотный регулятор, выберите инициал из списка инициалов, после чего нажмите регулятор.
- 4 Поворачивая поворотный регулятор, выберите имя из списка имен, после чего нажмите регулятор.
- 5 Поворачивая поворотный регулятор, выберите номер из списка номеров, после чего нажмите регулятор. Начнется телефонный разговор.

### Звонок с использованием истории вызовов

- 1 Нажмите кнопку .
- 2 Поворачивая поворотный регулятор, выберите [HISTORY], затем нажмите регулятор. Появится список истории вызовов.
- 3 Поворачивая поворотный регулятор, выберите номер или имя из списка истории вызовов, после чего нажмите регулятор. Начнется телефонный разговор.

### Звонок по введенному номеру

- 1 Нажмите кнопку .
- Если к медиасистеме подключено два мобильных телефона, поверните



поворотный регулятор, чтобы выбрать один из них, а затем нажмите регулятор.

**2** Поворачивая поворотный регулятор, выберите [DIAL NUMBER], затем нажмите регулятор.

**3** Поворачивая поворотный регулятор, введите номер телефона, затем выберите [ ] и нажмите ENTER\*. Начнется телефонный разговор.

\* Для перемещения цифровой индикации нажмите кнопку ◀▶.

#### Примечание

На дисплее появится [ \_ ] вместо [#].

### Звонок с использованием повторного набора

**1** Нажмите кнопку ↵.

Если к медиасистеме подключено два мобильных телефона, поверните поворотный регулятор, чтобы выбрать один из них, а затем нажмите регулятор.

**2** Поворачивая поворотный регулятор, выберите [REDIAL], затем нажмите регулятор.

Начнется телефонный разговор.

### Звонок с использованием голосовых меток

Вы можете сделать звонок, произнеся записанную в подключенном мобильном телефоне голосовую метку (если телефон поддерживает голосовой набор).

**1** Нажмите кнопку ↵.

Если к медиасистеме подключено два мобильных телефона, поверните поворотный регулятор, чтобы выбрать один из них, а затем нажмите регулятор.

**2** Поворачивая поворотный регулятор, выберите [VOICE DIAL], затем нажмите регулятор.

Либо нажмите кнопку VOICE.

**3** Произнесите голосовую метку, сохраненную в мобильном телефоне.

Телефон распознает ваш голос и инициирует вызов.

#### Отключение голосового вызова

Нажмите кнопку VOICE.

## Функции, доступные во время активного вызова

### Для регулировки громкости сигнала вызова

При получении входящего вызова поворачивайте поворотный регулятор.

### Для регулировки громкости голоса абонента

Во время активного вызова поворачивайте регулятор громкости.

### Для регулировки громкости для вашего абонента (регулировка уровня усиления микрофона)

Нажмите кнопку MIC.

Варианты регулировки громкости: [MIC GAIN LOW], [MIC GAIN MID], [MIC GAIN HI].

### Для уменьшения эффекта эхо и шума (Echo Canceled/Noise Canceled Mode)

Нажмите и удерживайте кнопку MIC.

Доступные режимы: [BTP EC/NC 1], [BTP EC/NC 2].

### Переключение между режимом громкой связи и обычным режимом

Во время активного вызова нажмите кнопку A)/A.ME для переключения аудиосигнала телефонного вызова между медиасистемой и мобильным телефоном.

#### Примечание

Некоторые модели мобильных телефонов не поддерживают эту функцию.

### Регулировка уровня низких/средних/высоких частот, уровня сабвуфера, баланса (между левым и правым каналами), микшера (между фронтальными и тыловыми динамиками)

- 1 Нажмите кнопку /SETUP.
- 2 Поворачивая поворотный регулятор для настройки каждого параметра, после чего нажмите регулятор. При каждом нажатии режим меняется следующим образом:  
BASS → MID → TREBLE → SUBW → BALANCE → FADER

|                   |                  |
|-------------------|------------------|
| Уровень НЧ        | от -7 до +7      |
| Уровень СЧ        | от -7 до +7      |
| Уровень ВЧ        | от -7 до +7      |
| Уровень сабвуфера | OFF, от 0 до +15 |
| Баланс            | от L15 до R15    |
| Микшер            | от R15 до F15    |

- 3 Нажмите кнопку /SETUP для возврата в обычный режим работы.

#### Примечания

- Если в течение 5 секунд не предпринимать никаких действий, медиасистема автоматически вернется в обычный режим.
- При изменении уровня Bass/Mid/Treble/Subwoofer функция BASS ENGINE SQ будет отключена ([OFF]) (стр. 18).

## Настройка параметра BASS ENGINE SQ

Создание идеального баса в соответствии с вашими музыкальными предпочтениями с использованием функции BASS ENGINE SQ.

- 1 Нажмите кнопку .
- 2 Поворачивая поворотный регулятор, настройте параметр [BASS ENGINE], затем нажмите регулятор.  
Настройки: [OFF], [1]-[6]

#### Примечание

При изменении уровня Bass/Mid/Treble/Subwoofer функция BASS ENGINE SQ будет отключена ([OFF]) (стр. 18).

## Использование функции Siri Eyes Free (только модели CDE-203BT/ UTE-201BT)

Функция Siri Eyes Free позволяет вам говорить по громкой связи вашего iPhone, используя микрофон медиасистемы. Для использования этой функции необходимо подключить iPhone к медиасистеме с использованием BLUETOOTH. Функция доступна для iPhone 4s или более поздних версий. На вашем iPhone должна быть установлена последняя версия iOS. Перед использованием функции необходимо выполнить регистрацию и подключение BLUETOOTH вашего iPhone к медиасистеме. Подробная информация приведена в разделе "Подготовка устройства BLUETOOTH (только модели CDE-203BT/ UTE-201BT)" (стр. 10). Чтобы выбрать iPhone, нажмите и удерживайте не менее 2 секунд кнопку /SETUP, затем выберите [BLUETOOTH] → [AUDIO DEVICE] (стр. 22).

- 1 **Активируйте Siri на iPhone.**  
Дополнительная информация приведена в руководстве, поставляемом с iPhone.
- 2 **Нажмите кнопку VOICE.**  
Появится экран голосовых команд.
- 3 **После того как iPhone подаст сигнал, начинайте говорить в микрофон.**  
iPhone подаст еще один сигнал, после чего Siri начнет отвечать.

## Для отключения функции Siri Eyes Free

Нажмите кнопку VOICE.



### Примечания

- В зависимости от окружающих условий iPhone может не распознать ваш голос. (Например, если автомобиль движется.)
- Siri Eyes Free может работать неправильно, либо отклик может происходить с задержкой в местах, где прием сигналов iPhone затруднен.
- В зависимости от условий работы iPhone функция Siri Eyes Free может работать неправильно или отключиться.
- Если вы прослушиваете трек с iPhone с использованием аудиоподключения BLUETOOTH, при запуске воспроизведения через BLUETOOTH функция Siri Eyes Free будет автоматически отключена и медиасистема переключится на аудиоисточник BLUETOOTH.
- Если функция Siri Eyes Free активируется во время воспроизведения, медиасистема может переключиться на аудиоисточник BLUETOOTH, даже если вы не указали трек для воспроизведения.
- При подключении iPhone к разъему USB функция Siri Eyes Free может работать неправильно или отключиться.
- При подключении iPhone к медиасистеме через USB не активируйте Siri на iPhone. Функция Siri Eyes Free может работать неправильно или отключиться.
- Аудиосигнал не будет воспроизводиться, если включена функция Siri Eyes Free.



### Отключение режима DEMO (демонстрационный режим)

Вы можете отключить демонстрационный ролик, появляющийся на дисплее при отключении источника сигнала и выводе часов.

- 1 Нажмите и удерживайте кнопку /SETUP не менее 2 секунд, затем поверните поворотный регулятор, выберите [GENERAL] и нажмите регулятор.
- 2 Поворачивая поворотный регулятор, выберите [DEMO MODE], затем нажмите регулятор.
- 3 Поворачивая поворотный регулятор, выберите [DEMO OFF], затем нажмите регулятор.  
Настройка завершена.
- 4 Дважды нажмите кнопку  (назад).  
Дисплей возвращается в обычный режим приема/воспроизведения.

### Базовые настройки

Вы можете настроить ряд параметров в следующих категориях:  
Общие настройки (GENERAL), настройки аудио (AUDIO), настройки дисплея (DISPLAY), настройки BLUETOOTH (BLUETOOTH)

- 1 Нажмите и удерживайте кнопку /SETUP не менее 2 секунд.
- 2 Поворачивая поворотный регулятор, выберите категорию параметров, после чего нажмите регулятор.  
Доступные для настройки параметры зависят от настроек медиасистемы и источника сигнала.
- 3 Поворачивая поворотный регулятор, выберите опцию, после чего нажмите регулятор.

**Для возврата на предыдущий экран**  
Нажмите кнопку .

### Общие настройки (GENERAL)

#### AREA

Настройка зоны/региона использования медиасистемы: [EUROPE], [RUSSIA].  
При изменении настройки зоны/региона медиасистема будет сброшена, после чего на дисплее будут отображены часы.  
(Функция доступна, только если источник сигнала отключен, а на дисплее отображаются часы).

#### DEMO MODE (демонстрация)

Включение демонстрационного режима: [ON], [OFF].

#### CLOCK ADJ (установка часов) (стр. 9)

#### CAUTION ALM (предупреждающий сигнал)

Активация функции предупреждающего сигнала: [ON], [OFF] (стр. 9).  
(Функция доступна, только если источник сигнала отключен, а на дисплее отображаются часы).

#### BEEP

Активация функции звукового сигнала: [ON], [OFF].

#### AUTO OFF

Функция автоматического отключения питания по прошествии установленного времени после выключения медиасистемы: [ON] (30 минут), [OFF].

#### USB MODE

Изменение режима USB: [MSC/MTP], [ANDROID].  
(Функция доступна только при выборе источника USB).

#### RDS CT (установка часов)

Активация функции CT: [ON], [OFF].

#### AF/TA (альтернативные частоты/дорожные сообщения)

Установка параметров альтернативных частот (AF) и дорожных сообщений (TA): [AF ON], [TA ON], [AF/TA ON], [AF/TA OFF].

#### RDS REGIONAL

Ограничение приема определенным регионом: [ON], [OFF].  
(Функция доступна только при приеме FM-сигнала).

#### FIRMWARE

(Функция доступна, только если источник сигнала отключен, а на дисплее отображаются часы).  
Проверка версии/обновление прошивки.  
Подробную информацию можно получить у ближайшего дилера Alpine.

### **FW VERSION (версия прошивки)**

Отображает версию текущей прошивки.

### **FW UPDATE (обновление прошивки)**

Запуск процесса обновления прошивки: [YES], [NO].

Обновление прошивки может занять несколько минут. В процессе обновления не выключайте зажигание и не отсоединяйте USB-устройство.

## **Настройки аудио (AUDIO)**

Этот пункт меню недоступен, когда источник сигнала выключен и на дисплее отображаются часы.

### **EQ PRESET**

Выбор одной из 10 предварительных настроек эквалайзера, либо отключение эквалайзера:

[USER], [FLAT](OFF), [POPS], [ROCK], [NEWS], [JAZZ], [ELEC DANCE], [HIP HOP], [EASY LIS], [COUNTRY], [CLASSICAL].

Для каждого источника сигнала можно сохранить свои настройки эквалайзера.

### **3BAND PEQ (параметрический эквалайзер 3Band)**

Настройка параметров WIDTH, FREQUENCY и LEVEL после выбора диапазона (BAND).

BAND: [BASS], [MID], [TREBLE].

Настройки: [WIDTH <Q>], [CENTER FREQ], [LEVEL].

### **BALANCE**

Настройка баланса звучания: [R 15] – [0] – [L 15].

### **FADER**

Настройка уровня фронтальных/тыловых динамиков: [F 15] – [0] – [R 15].

### **SUBWOOFER**

**SUBW LEVEL** (уровень сабвуфера)

Регулировка уровня громкости сабвуфера: [OFF], [0] - [+15].

**SUBW PHASE** (фаза сабвуфера)

Установка фазы сабвуфера: [NORMAL], [REVERSE].

**LPF FREQ** (частота для фильтра низких частот)

Выбор частоты среза сабвуфера: [80Hz], [100Hz], [120Hz].

### **HPF FREQ (частота для фильтра высоких частот)**

Выбор частоты среза для фронтальных/тыловых динамиков: [OFF], [80Hz], [100Hz], [120Hz].

### **AUX VOL** (уровень громкости для входа AUX)

Установка уровня громкости для каждого подключенного дополнительного устройства: [+18 dB] – [0 dB] – [-8 dB].

Этот параметр избавляет от необходимости корректировать уровень громкости между источниками.

(Функция доступна только при выбранном режиме AUX)

### **BTA VOL** (уровень громкости аудиосигнала BLUETOOTH) (только модели CDE-203BT/ UTE-201BT)

Установка уровня громкости для каждого подключенного устройства BLUETOOTH: [+6 dB] – [0 dB] – [-6 dB].

Этот параметр избавляет от необходимости корректировать уровень громкости между источниками.

(Функция доступна только при выбранном режиме воспроизведения аудио через BLUETOOTH).

## **Настройки дисплея (DISPLAY)**

### **BLACK OUT**

Если при включенной функции BLACK OUT некоторое время не происходит никаких действий с медиасистемой, дисплей автоматически выключается.

Активация функции выключения: [ON], [OFF].

### **DIMMER**

Изменение яркости дисплея:

[OFF], [ON], [AUTO]\*, [CLOCK].

\* только модели CDE-203BT/ UTE-201BT

(Режим [AUTO] доступен только при подключении датчика освещенности и при включенном потолочном освещении).

Для этой функции можно установить период активности в течение фиксированного времени. Для этого следует выбрать параметр [CLOCK] и установить время начала и время окончания действия функции.

– Установка яркости при включенной функции затемнения:

Включите функцию [DIMMER] ([ON]), затем настройте яркость ([BRIGHTNESS]).

– Установка яркости при выключенной функции затемнения:

Выключите функцию [DIMMER] ([OFF]), затем настройте яркость ([BRIGHTNESS]).

Настройка яркости сохраняется и применяется при включении или выключении функции затемнения.

---

## BRIGHTNESS

Изменение яркости дисплея. Уровень яркости можно отрегулировать в диапазоне от [1] до [10].

---

## KEY COLOR (только модели CDE-203BT/UTE-201BT)

Выбор одного из предустановленных цветов или настраиваемого цвета подсветки кнопок.

### OPTION

Выбор одного из 10 предустановленных цветов, либо 1 настраиваемого цвета.

### CUSTOMIZE

Установка настраиваемого цвета подсветки кнопок.

#### RGB RED, RGB GREEN, RGB BLUE

Диапазон настройки цветов: [0] – [32] ([0] не может быть установлен одновременно для всех диапазонов).

---

## KEY COLOR (только модель CDE-201R)

Выбор цвета подсветки кнопок: [GREEN], [RED].

---

## DISP COLOR (цвет дисплея) (только модели CDE-203BT/ UTE-201BT)

Выбор одного из предустановленных цветов или настраиваемого цвета дисплея.

### OPTION

Выбор одного из 10 предустановленных цветов, либо 1 настраиваемого цвета.

### CUSTOMIZE

Установка настраиваемого цвета дисплея.

#### RGB RED, RGB GREEN, RGB BLUE

Диапазон настройки цветов: [0] – [32] ([0] не может быть установлен одновременно для всех диапазонов).

---

## TEXT SCROLL

Автоматическая прокрутка больших элементов: [ON], [OFF].

(Функция не доступна при выбранном дополнительном устройстве AUX и в режиме тюнера)

---

---

## Настройки BLUETOOTH (только модели CDE-203BT/ UTE-201BT)

---

### PAIRING (стр. 10)

Подключение до двух устройств BLUETOOTH: [DEVICE 1], [DEVICE 2]. После завершения сопряжения вместо сообщения [DEVICE 1] или [DEVICE 2] появится имя сопряженного устройства.

---

### AUDIO DEVICE

Выбор аудиоустройства. Символ [\*] появится рядом с именем сопряженного устройства [DEVICE 1], либо текущего аудиоустройства, поддерживающего A2DP.

---

### RINGTONE

Выбор режима воспроизведения сигнала входящего вызова медиасистемой или подключенным мобильным телефоном: [1] (медиасистема), [2] (мобильный телефон).

---

### AUTO ANSWER

Установка функции автоматического ответа медиасистемы на входящий звонок: [OFF], [1] (около 3 секунд), [2] (около 10 секунд).

---

### AUTO PAIR (автоматическое сопряжение)

Запуск автоматического сопряжения BLUETOOTH при подключении к разъему USB устройства под управлением iOS версии 5.0 или более поздней: [ON], [OFF].

---

### BT IN (стр. 11)

Активация/деактивация функции BLUETOOTH.

---

### BT INITIAL (инициализация BLUETOOTH)

Инициализация всех параметров, связанных с BLUETOOTH (информация о сопряжении, предустановленный номер, информация устройства и т.д.): [YES], [NO]. Перед утилизацией медиасистемы необходимо инициализировать все параметры.

(Функция доступна, только если источник сигнала отключен, а на дисплее отображаются часы).

---

## Дополнительная информация

### Обновление прошивки

Для обновления прошивки посетите веб-сайт Alpine по адресу: <http://www.alpine-europe.com>

#### Примечания

- Для обновления прошивки необходимо устройство USB (не входит в комплект). Сохраните на устройстве USB обновленную прошивку, подключите устройство к разъему USB и выполните обновление.
- Обновление прошивки может занять несколько минут. В процессе обновления не выключайте зажигание и не отсоединяйте USB-устройство.

### Меры предосторожности

- Если автомобиль был припаркован под прямым солнечным светом, перед включением медиасистемы дайте ей остыть.
- Не оставляйте переднюю панель медиасистемы или аудиоустройства в автомобиле, припаркованном под прямым солнечным светом. Высокая температура может привести к их повреждению.
- Антенна с электроприводом выдвигается автоматически.

#### Конденсация влаги

В случае конденсации влаги внутри медиасистемы извлеките диск и подождите около часа, пока влага не испарится, в противном случае при работе медиасистемы могут происходить сбои.

#### Для поддержания высокого качества звучания

Не проливайте жидкости на медиасистему или диски.

#### Примечания по использованию дисков (только модели CDE-203BT/ CDE-201R)

- Не подвергайте диски воздействию прямого солнечного света или источников тепла, таких как горячие воздуховоды, а также не оставляйте диски в машине, припаркованной под прямым солнечным светом.

- Перед воспроизведением протирайте диски чистящей тканью в направлении от центра к краям. Не используйте растворители, такие как бензин, разбавитель или чистящие средства.



Данная медиасистема предназначена для воспроизведения дисков стандарта Compact Disc (CD). Диски DualDisc, а также некоторые музыкальные диски с технологией защиты авторских прав не соответствуют стандарту Compact Disc (CD) и поэтому могут не проигрываться в данной медиасистеме.

- Диски, которые НЕЛЬЗЯ воспроизводить в данной медиасистеме
  - Диски с этикетками, наклейками, а также с приклеенной липкой лентой или бумагой. Попытка воспроизведения таких дисков может привести к неисправности медиасистемы, либо к разрушению дисков.
  - Диски нестандартной формы (например, в виде сердца, квадратные диски или диски в виде звезды). Попытка воспроизведения таких дисков может привести к повреждению устройства.
  - Диски диаметром 8 см (3 1/4 дюйма).

#### Примечания по использованию дисков CD-R/CD-RW

- Если многосессионный диск начинается с сессии CD-DA, он распознается как диск CD-DA, при этом другие сессии воспроизводиться не будут.
- Диски, которые НЕЛЬЗЯ воспроизводить в данной медиасистеме
  - Плохо записанные диски CD-R/CD-RW.
  - Диски CD-R/CD-RW, записанные на несовместимом устройстве.
  - Диски CD-R/CD-RW, неправильно финализированные при записи.
  - Диски CD-R/CD-RW, записанные в других форматах, кроме формата музыкального CD или формата MP3, соответствующие требованиям ISO9660 Level 1/Level 2, Joliet/Romeo или многосессионные.

## Порядок воспроизведения аудиофайлов

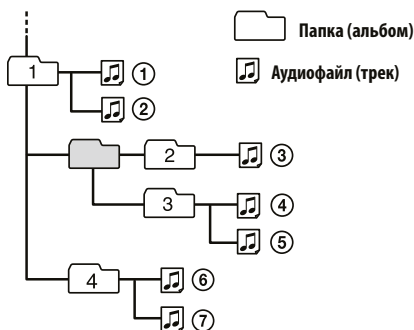

## Об использовании iPod (только модели CDE-203BT/ UTE-201BT)

- Медиасистема поддерживает следующие модели iPod. Перед использованием установите на свой iPod актуальное программное обеспечение.

Поддерживаемые модели iPhone/iPod

| Поддерживаемая модель      | Bluetooth® | USB |
|----------------------------|------------|-----|
| iPhone 7                   | ✓          | ✓   |
| iPhone 7 Plus              | ✓          | ✓   |
| iPhone SE                  | ✓          | ✓   |
| iPhone 6s                  | ✓          | ✓   |
| iPhone 6s Plus             | ✓          | ✓   |
| iPhone 6                   | ✓          | ✓   |
| iPhone 6 Plus              | ✓          | ✓   |
| iPhone 5s                  | ✓          | ✓   |
| iPhone 5c                  | ✓          | ✓   |
| iPhone 5                   | ✓          | ✓   |
| iPhone 4s                  | ✓          | ✓   |
| iPod touch (6-е поколение) | ✓          | ✓   |
| iPod touch (5-е поколение) | ✓          | ✓   |
| iPod nano (7-е поколение)  |            | ✓   |

- Обозначения «Made for Apple» (Совместимость с Apple) означают, что данное электронное устройство было разработано специально для подключения к продуктам Apple, указанным в обозначении, и сертифицированы разработчиком на соответствие рабочих характеристик стандарту Apple. Корпорация Apple не несет ответственности за работу этого устройства и за его соответствие стандартам техники безопасности и нормативным актам. Обратите внимание на то, что использование данного устройства с устройством Apple может повлиять на работу беспроводной сети.

В случае возникновения каких-либо проблем или вопросов, не описанных в данном Руководстве, следует обратиться к ближайшему дилеру компании Alpine.

## Техническое обслуживание

### Чистка разъемов

В случае загрязнения разъемов передней панели и медиасистемы устройство может работать неправильно. Во избежание этого снимите переднюю панель (стр. 9) и очистите контакты ватной палочкой. Не прилагайте чрезмерных усилий, в противном случае контакты могут быть повреждены.

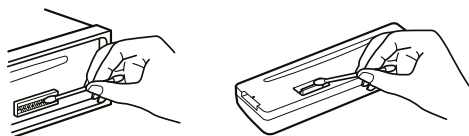

### Примечания

- В целях безопасности перед очисткой контактов выключите зажигание и извлеките ключ из замка зажигания.
- Не касайтесь контактов пальцами или металлическими предметами.



# Технические характеристики

## Тюнер

### FM

Диапазон настройки:

Когда для параметра [AREA] установлено значение [EUROPE]:

87,5 МГц – 108,0 МГц

Когда для параметра [AREA] установлено значение [RUSSIA]:

FM1/FM2: 87,5 МГц – 108,0 МГц  
(с шагом 50 кГц)

FM3: 65 МГц – 74 МГц (с шагом 30 кГц)

Разъем антенны:

Разъем для подключения внешней антенны

Промежуточная частота:

Когда для параметра [AREA] установлено значение [EUROPE]:

FM CCIR: от -1956,5 кГц до -487,3 кГц и от +500,0 кГц до +2095,4 кГц

Когда для параметра [AREA] установлено значение [RUSSIA]:

FM CCIR: от -1956,5 кГц до -487,3 кГц и от +500,0 кГц до +2095,4 кГц

FM OIRT: от -1815,6 кГц до -943,7 кГц и от +996,6 кГц до +1776,6 кГц

Пороговая чувствительность: 8 дБф

Избирательность: 75 dB at 400 kHz

Отношение сигнал/шум: 73 dB

Разделение: 50 dB at 1 kHz

Частотная характеристика: 20 Гц – 15 000 Гц

### MW/LW

Диапазон настройки:

MW: 531 кГц – 1602 кГц

LW: 153 кГц – 279 кГц

Разъем антенны:

Разъем для подключения внешней антенны

Чувствительность: MW: 26 мкВ, LW: 50 мкВ

## Проигрыватель CD (только модели CDE-203BT/ CDE-201R)

Отношение сигнал/шум: 95 dB

Частотная характеристика: 20 Гц – 20 000 Гц

НЧ-детонация и дребезжание: Ниже пределов измеримости

Максимальное число\*1:

Папок (альбомов)\*2: 150

Файлов (треков) и папок\*3: 300

Отображаемых символов для имени папки/файла: 32 (Joliet)/64 (Romeo)

Поддерживаемые кодеки: MP3 (.mp3), WMA (.wma) и AAC (.m4a)\*4

\*1 только для CD-R/CD-RW

\*2 включая корневую папку

\*3 может быть меньше, если имя папки/файла содержит много символов

\*4 только модель CDE-203BT

## Проигрыватель USB

Интерфейс: USB (Full-speed)

Максимальный ток:

CDE-203BT/ UTE-201BT: 1 A

CDE-201R: 500 mA

Максимальное число распознаваемых треков:

– папок (альбомов): 256

– файлов (треков) в папке: 256

Поддерживаемая версия протокола Android

Open Accessory (AOA): 2.0

Поддерживаемые кодеки:

MP3 (.mp3)

Битрейт: 8 – 320 кбит/с (поддержка переменного битрейта VBR (Variable Bit Rate))

Частота дискретизации: 16 кГц – 48 кГц

WMA (.wma)

Битрейт: 32 кбит/с – 192 кбит/с

(поддержка переменного битрейта VBR (Variable Bit Rate))

Частота дискретизации: 32 кГц, 44,1 кГц, 48 кГц

FLAC (.flac)

Разрядность: 16 бит, 24 бита

Частота дискретизации: 44,1 кГц, 48 кГц

AAC (.m4a) (только модели CDE-203BT/ UTE-201BT)

Битрейт: 8 – 320 кбит/с

Частота дискретизации: 11,025 кГц – 48 кГц

## Беспроводное подключение

### (только модели CDE-203BT/ UTE-201BT)

Система связи:

Стандарт BLUETOOTH версии 3.0

Выход:

Стандартная мощность BLUETOOTH  
Standard Power Class 2 (не более +1 дБм)

Макс. дальность связи:

10 м (33 фута) при прямой видимости\*1

Частотный диапазон:

Диапазон 2,4 ГГц (2,4000 – 2,4835 ГГц)

Метод модуляции: FHSS

Поддерживаемые профили BLUETOOTH<sup>2</sup>:

A2DP (Advanced Audio Distribution Profile)  
1.3

AVRCP (Audio Video Remote Control Profile)  
1.3

HFP (Handsfree Profile) 1.6

PBAP (Phone Book Access Profile)

SPP (Serial Port Profile)

Поддерживаемые кодеки:

SBC (.sbc), AAC (.m4a)

\*1 Фактический радиус действия может отличаться в зависимости от наличия таких факторов, как препятствия между устройствами, магнитные поля, расположенная рядом микроволновая печь, воздействие статического электричества, чувствительность приема, производительность антенны, операционная система, используемое ПО и т.д.

\*2 Стандартные профили BLUETOOTH определяют цель обмена данными между устройствами BLUETOOTH.

## Усилитель мощности

Выход: Выходы динамиков

Внутреннее сопротивление динамиков: 4 – 8 Ом

Максимальная выходная мощность:

50 Вт × 4 (при 4 Ом)

## Общие характеристики

Выходы:

Аудиовыходы:

FRONT, SUB

Питание: 12 В пост. тока, аккумуляторная

батарея автомобиля (отрицательная масса  
(заземление))

Номинальный потребляемый ток: 10 А

Размеры:

Приблизительно 178 мм × 50 мм × 177 мм  
(7 1/8 в × 2 в × 7 в) (ШхВхГ)

Установочные размеры:

Приблизительно 182 мм × 53 мм × 159 мм  
(7 1/4 в × 2 1/8 in × 6 3/8 в) (ШхВхГ)

Масса:

CDE-203BT/ CDE-201R: Приблизительно  
1,2 кг (2 фунта 11 унций)

UTE-201BT: Приблизительно  
0,8 кг (1 фунт 12 унций)

Содержимое упаковки:

Блок медиасистемы (1)

Микрофон (1) (только модели  
CDE-203BT/ UTE-201BT)

Детали для установки и подключения (1  
комплект)

Ваш дилер может не поставлять некоторые из указанных выше аксессуаров. Для получения подробной информации обратитесь к дилеру.

Конструкция и технические характеристики могут быть изменены без предварительного уведомления.

## ВНИМАНИЕ

**CLASS 1  
LASER PRODUCT**

(только модели CDE-203BT/CDE-201R)

## Авторские права

Текстовое наименование и логотипы Bluetooth® являются зарегистрированной торговой маркой и принадлежат компании Bluetooth SIG, Inc., и любое использование данных торговых марок компанией Alpine Electronics, Inc. осуществляется в соответствии с полученной лицензией.

Windows Media и логотип Windows являются товарными знаками или зарегистрированными товарными знаками корпорации Майкрософт в США и/или других странах.

Данный продукт защищен рядом прав на интеллектуальную собственность корпорации Майкрософт. Использование или распространение таких технологий вне данного продукта без лицензирования компанией Майкрософт или авторизованным представителем компании Майкрософт запрещено.

Apple, iPhone, iPod, iPad nano, iPod touch и Siri являются торговыми марками корпорации Apple Inc., зарегистрированными в США и других странах.

Лицензия на технологию кодирования звука MPEG Layer-3 и патенты получены от Fraunhofer IIS и Thomson.

Google, Google Play и Android являются товарными знаками Google LLC.

## libFLAC

Авторские права (C) 2000-2009 Josh Coalson  
Авторские права (C) 2011-2013 Xiph.Org Foundation

Распространение и использование в исходном и двоичном виде, модифицированном или без модификаций, допускается при соблюдении следующих условий:

- При распространении исходного кода должно сохраняться приведенное выше уведомление об авторских правах, данный список условий и приведенный далее отказ от ответственности.
- При распространении в двоичном виде должно сохраняться приведенное выше уведомление об авторских правах, данный список условий, приведенный далее отказ от ответственности и/или иные сопутствующие материалы.
- Название фонда Xiph.org Foundation, равно как и имена его участников, не могут использоваться для рекламы или продвижения продуктов, созданных с использованием данного программного обеспечения, без предварительного письменного разрешения.

ДАННОЕ ПРОГРАММНОЕ ОБЕСПЕЧЕНИЕ ПРЕДОСТАВЛЯЕТСЯ ДЕРЖАТЕЛЯМИ АВТОРСКИХ ПРАВ И УЧАСТНИКАМ "КАК ЕСТЬ". ПРИ ЭТОМ НЕ ПРЕДОСТАВЛЯЮТСЯ НИКАКИЕ ГАРАНТИИ, ЯВНЫЕ ИЛИ ПОДРАЗУМЕВАЕМЫЕ, В ТОМ ЧИСЛЕ ПОДРАЗУМЕВАЕМЫЕ ГАРАНТИИ КОММЕРЧЕСКОЙ ПРИГОДНОСТИ И ПРИГОДНОСТИ ДЛЯ ОПРЕДЕЛЕННОЙ ЦЕЛИ. НИ ПРИ КАКИХ ОБСТОЯТЕЛЬСТВАХ ФОНД ИЛИ УЧАСТНИКИ ФОНДА НЕ БУДУТ НЕСТИ ОТВЕТСТВЕННОСТЬ ЗА ЛЮБЫЕ ПРЯМЫЕ, КОСВЕННЫЕ, СЛУЧАЙНЫЕ, СПЕЦИАЛЬНЫЕ, ПРИСУЖДЕННЫЕ В ПОРЯДКЕ НАКАЗАНИЯ ИЛИ ПОСЛЕДУЮЩИЕ УБЫТКИ (В ТОМ ЧИСЛЕ ПРИОБРЕТЕНИЕ ТОВАРОВ ИЛИ УСЛУГ ДЛЯ ЗАМЕНЫ, ПОТЕРЯ ПРИГОДНОСТИ, ДАННЫХ ИЛИ ПРИБЫЛИ, ПРЕРЫВАНИЕ ДЕЯТЕЛЬНОСТИ), ВОЗНИКШИЕ ПО ЛЮБОЙ ПРИЧИНЕ, И ЗА ЛЮБЫЕ ОБЯЗАТЕЛЬСТВА, КАК КОНТРАКТНЫЕ, СТРОГИЕ ИЛИ ДЕЛИКАТНЫЕ (ВКЛЮЧАЯ ХАЛАТНОСТЬ И Т. Д.), КОТОРЫЕ ВОЗНИКЛИ ПРИ ЛЮБОМ ИСПОЛЬЗОВАНИИ ЭТОГО ПРОГРАММНОГО ОБЕСПЕЧЕНИЯ, ДАЖЕ ЕСЛИ БЫЛО СООБЩЕНО О ВОЗМОЖНОСТИ ПОДОБНОГО УЩЕРБА.

## Поиск и устранение неисправностей

Приведенный ниже перечень поможет вам решить проблемы, которые могут возникнуть с вашей медиасистемой.

Перед использованием перечня проверьте подключения и функционирование устройства. Подробная информация об использовании предохранителя и извлечении медиасистемы из передней панели приведена в разделе "Подключение/установка" (стр. 32).

Если проблему решить не удалось, обратитесь за помощью к своему авторизованному дилеру Alpine.

### Общее

#### Звук отсутствует или слишком тихий.

- Для микшера (FADER) установлено положение, отличное от положения для системы с двумя динамиками.
- Слишком низкая громкость медиасистемы и/или подключенного устройства.
  - Увеличьте громкость медиасистемы и подключенного устройства.

#### Отсутствует звуковой сигнал.

- Подключен внешний усилитель, встроенный усилитель не используется.

#### Данные в памяти стерты.

- Контакт питания или аккумуляторная батарея были отключены либо подключены неправильно.

#### Сохраненные радиостанции и настройки времени удалены.

#### Перегорел предохранитель.



#### Медиасистема издает шум при переключении зажигания.

- Подключения не соответствуют вспомогательному разъему питания автомобиля.

#### Во время воспроизведения или приема сигнала запускается демонстрационный режим.

- Если при включенной функции [DEMO ON] в течение 5 минут не происходит никаких действий с медиасистемой, запускается демонстрационный режим.
  - Отключите демонстрационный режим ([DEMO OFF]) (стр. 20).

## Изображение исчезает с дисплея/не появляется на дисплее.

- Включена функция затемнения ([DIMMER ON]) (стр. 21).
- Изображение исчезает, если вы нажимаете и удерживаете кнопку  (питание).
  - Нажмите и удерживайте кнопку  (питание) пока на дисплее не появится изображение.
- Загрязнены разъемы (стр. 24).

## Изображение на дисплее или подсветка мигают.

- Недостаточная мощность источника питания.
  - Проверьте, подается ли на медиасистему достаточное питание. (для работы медиасистемы необходимо 12 В пост. тока)

## Кнопки управления не работают.

### Диск невозможно извлечь.

- Сбросьте медиасистему, нажав и удерживая более 2 секунд кнопку  и цифровую кнопку б. Содержимое памяти медиасистемы будет удалено. В целях безопасности не выполняйте сброс медиасистемы во время управления автомобилем.

## Прием радио

### Прием радиостанций невозможен.

#### Звук искажен шумами.

- Устройство подключено неправильно.
  - Проверьте подключение автомобильной антенны.
  - Если автомобильная антенна не выдвигается, проверьте подключение питания привода антенны.

### Невозможна предварительная настройка радиостанций.

- Слишком слабый сигнал вещания.

### Невозможно настроить станции в диапазоне FM3 от 65 МГц до 74 МГц.

- Для параметра [AREA] установлено значение [EUROPE].
  - Установите для параметра [AREA] значение [RUSSIA] (стр. 20).

## RDS

### Прием сообщений RDS невозможен (для параметра [AREA] установлено значение [RUSSIA]).

- Выбран диапазон FM3.
  - Выберите диапазон FM1 или FM2.
- Сервисы RDS недоступны в данном регионе.

### Через несколько секунд после начала прослушивания запускается поиск (SEEK).

- Станция не поддерживает TP, либо сигнал слишком слабый.
  - Отключите функцию TA (стр. 13).



### Отсутствуют дорожные сообщения.

- Активируйте функцию TA (стр. 13).
- Станция TP не передает дорожных сообщений.
  - Настройтесь на другую станцию.

### Функция RTY отображает [- - - - -].

- Текущая радиостанция не поддерживает RDS.
- Устройство не получает данных RDS.
- Радиостанция не передает тип программы.

### Название программы мигает.

- Для текущей станции нет альтернативной частоты.
  - Нажмите  / , когда название программы мигает. Появится сообщение [PI SEEK] и медиасистема начнет поиск другой частоты с такими же данными PI (идентификация программы).

## Воспроизведение CD

### Диск не воспроизводится.

- Диск поврежден или загрязнен.
- Диск CD-R/CD-RW не предназначен для проигрывания в медиасистеме (стр. 23).

### Не воспроизводятся файлы MP3/WMA/AAC.

- Диск не поддерживает формат и версию MP3/WMA/AAC.

### Файлы MP3/WMA/AAC воспроизводятся с задержкой.

- При использовании следующих дисков воспроизведение может начинаться с задержкой.
  - Слишком сложная структура папок на диске.
  - Используется многосессионный диск.
  - Используется диск, на который могут быть добавлены данные.

### Происходят пропуски звучания.

- Диск поврежден или загрязнен.

## Воспроизведение с устройства USB

### Файлы невозможно воспроизвести через USB-концентратор.

→ Данная медиасистема не поддерживает воспроизведение с устройств USB, подключенных через USB-концентратор.

### Файлы с устройства USB воспроизводятся с задержкой.

→ На устройстве USB записаны файлы со сложной структурой папок.

### Звук прерывается.

→ Звук может прерываться при высоком битрейте файла.

→ В некоторых случаях файлы с защитой DRM (Digital Rights Management) могут не воспроизводиться.

### Аудиофайл не воспроизводится.

→ Медиасистема поддерживает только устройства USB с файловой системой FAT16 или FAT32.\*

\* Данная медиасистема поддерживает файловые системы FAT16 и FAT32, однако некоторые устройства USB могут не поддерживать все эти системы FAT. Для получения подробной информации обратитесь к руководству по эксплуатации устройства USB, либо к производителю устройства.

### Невозможно выполнить пропуск альбома, пропуск элементов (режим перехода) и поиск трека по названию.

→ Эти операции недоступны, если подключено USB-устройство в режиме Android, либо подключен iPod.

- Установите для параметра [USB MODE] значение [MSC/MTP] (стр. 20).
- Отключите iPod.

→ Для устройства установлен неподходящий режим USB.

- Убедитесь, что для устройства установлен режим USB MSC/MTP.

### Вывод звука невозможен во время воспроизведения в режиме Android.

→ Когда медиасистема работает в режиме ANDROID, вывод звука возможен только со смартфона Android.

- Проверьте статус аудиоприложения на смартфоне Android.
- В зависимости от параметров смартфона Android звук может воспроизводиться некорректно.

## Функция BLUETOOTH

### Подключенное устройство не может обнаружить медиасистему.

→ Перед тем как выполнить сопряжение, установите для медиасистемы режим ожидания сопряжения.

→ При наличии двух устройств BLUETOOTH, подключенных к медиасистеме, медиасистема не может быть обнаружена другим устройством.

- Отключите одно из устройств и выполните поиск медиасистемы на другом устройстве.

→ При активном сопряжении включите выходной сигнал BLUETOOTH (стр. 11).

### Соединение невозможно установить.

→ Управление соединением осуществляется только с одного из устройств (с медиасистемы или с устройства BLUETOOTH).

- Подключитесь к медиасистеме с устройства BLUETOOTH или наоборот.

### Название обнаруженного устройства не отображается на дисплее.

→ В зависимости от текущего статуса другого устройства получение названия устройства может оказаться невозможным.

### Отсутствует сигнал вызова.

→ При получении входящего вызова отрегулируйте громкость вызова, поворачивая поворотный регулятор.

→ В зависимости от характеристик подключенного устройства сигнал вызова может воспроизводиться неправильно.

- Установите для параметра [RINGTONE] значение [1] (стр. 22).

→ Фронтальные динамики не подключены к медиасистеме.

- Подключите фронтальные динамики к медиасистеме. Сигнал вызова выводится только через фронтальные динамики.

### Не слышен голос абонента.

→ Фронтальные динамики не подключены к медиасистеме.

- Подключите фронтальные динамики к медиасистеме. Голос абонента выводится только через фронтальные динамики.

### Абонент сообщает о слишком большой или слишком маленькой громкости вашего голоса.

→ Отрегулируйте громкость, настроив уровень усиления микрофона (стр. 17).

---

### **Эхо или шум во время телефонного разговора.**

- Уменьшите громкость.
- Установите для режима ЕС/НС значение [ВТР ЕС/НС 1] или [ВТР ЕС/НС 2] (стр. 17).
- Попытайтесь снизить окружающий шум. Например, если открыто окно и дорожный шум слишком сильный, закройте окно. Если кондиционер работает слишком громко, уменьшите интенсивность его работы.

---

### **Мобильный телефон не подключен.**

- При воспроизведении аудио через BLUETOOTH мобильный телефон не будет подключен даже при нажатии кнопки .
  - Подключение с телефона.

---

### **Низкое качество звука при телефонном разговоре.**

- Качество звука во время телефонного разговора зависит от условий приема сигнала мобильного телефона.
  - Переместитесь в место с лучшими условиями приема сигнала мобильной связи.

---

### **Громкость подключенного аудиоустройства слишком высокая или слишком низкая.**

- Уровень громкости может отличаться в зависимости от характеристик аудиоустройства.
  - Отрегулируйте громкость подключенного аудиоустройства или медиасистемы (стр. 21).

---

### **При воспроизведении аудио через BLUETOOTH происходят пропуски звучания.**

- Расположите аудиоустройство BLUETOOTH ближе к медиасистеме.
- Если аудиоустройство BLUETOOTH находится в чехле, препятствующем передаче сигнала, снимите чехол на время использования устройства.
- Вблизи используется несколько устройств BLUETOOTH или других устройств, излучающих радиоволны.
  - Выключите другие устройства.
  - Расположите другие устройства дальше от медиасистемы.

- Воспроизведение прерывается при установлении соединения между медиасистемой и мобильным телефоном. Это не является неисправностью.

---

### **Подключенным аудиоустройством BLUETOOTH невозможно управлять.**

- Проверьте, поддерживает ли подключенное аудиоустройство BLUETOOTH функцию AVRCP.

---

### **Некоторые функции не работают.**

- Проверьте, поддерживает ли подключенное устройство нужные функции.

---

### **Устройство самостоятельно отвечает на входящий вызов.**

- В подключенном телефоне включена функция автоматического ответа на звонок.

---

### **Сопряжение не удалось из-за превышения времени ожидания.**

- В зависимости от подключенного устройства время ожидания сопряжения может быть коротким.
  - Попытайтесь выполнить сопряжение в течение соответствующего периода времени.

---

### **Функция BLUETOOTH не работает.**

- Выключите медиасистему, нажав и удерживая более 2 секунд кнопку  (питание), после чего снова включите медиасистему.

---

### **При использовании громкой связи нет звука из динамиков автомобиля.**

- Если звук выводится с мобильного телефона, переключите вывод на динамики автомобиля.

---

### **Функция Siri Eyes Free не работает.**

- Выполните регистрацию громкой связи для iPhone, поддерживающего Siri Eyes Free.
- Включите функцию Siri на iPhone.
- Разорвите соединение BLUETOOTH между iPhone и медиасистемой и выполните подключение заново.



## Сообщения

Во время работы медиасистемы на дисплее могут появляться или мигать следующие сообщения.

Если приведенные способы не помогли устранить проблему, обратитесь к ближайшему дилеру Alpine.

Если вы отправляете медиасистему в ремонт в связи с проблемами при воспроизведении CD, отправьте вместе с ней диск, который использовался в системе в момент возникновения проблемы.

**CD ERROR:** Диск невозможно воспроизвести. Диск будет извлечен автоматически.

→ Очистите диск, либо вставьте его правильно, либо убедитесь, что диск содержит запись или не поврежден.

**CD NO MUSIC:** Отсутствуют подходящие для воспроизведения файлы. Диск будет извлечен автоматически.

→ Вставьте диск с подходящими для воспроизведения файлами (стр. 25).

**CD PUSH EJECT:** Диск извлекается ненадлежащим образом.

→ Нажмите и удерживайте кнопку  (извлечение диска).

**HUB NO SUPRT:** USB-концентраторы не поддерживаются.

### INVALID



→ Выбранная операция не может быть выполнена.

→ Режим USB [USB MODE] невозможно изменить во время воспроизведения с iPod.

**IPD STOP:** Воспроизведение iPod завершено.

→ Запустите воспроизведение на вашем iPod/iPhone.

**NO AF:** Альтернативные частоты отсутствуют.

→ Нажмите кнопку  / , когда название программы мигает. Медиасистема начнет поиск другой частоты с такими же данными PI (идентификация программы) (появится сообщение [PI SEEK]).

**NO TP:** Нет дорожных программ.

→ Медиасистема будет продолжать поиск доступных станций TP.

### NOT SUPPORT - ANDROID MODE

→ К медиасистеме подключено устройство USB, не поддерживающее AOA (Android Open Accessory) 2.0, при этом для параметра [USB MODE] включен режим [ANDROID].

– Установите для параметра [USB MODE] значение [MSC/MTP] (стр. 20).

**OVERLOAD:** Перегрузка устройства USB.

→ Отсоедините устройство USB, затем нажмите кнопку SOURCE  и выберите другой источник сигнала.

→ Устройство USB неисправно либо не поддерживается.

**READ:** Нет информации для чтения.

→ Подождите завершения чтения, после чего воспроизведение начнется автоматически. В зависимости от структуры файла это может занять некоторое время.

**USB ERROR:** Воспроизведение с устройства USB невозможно.

→ Отключите и снова подключите устройство USB.

**USB NO DEV:** Устройство USB не подключено или не распознано.

→ Убедитесь, что устройство USB или кабель USB подключены правильно.

**USB NO MUSIC:** Отсутствуют подходящие для воспроизведения файлы.

→ Подключите устройство USB с подходящими для воспроизведения файлами (стр. 25).

**USB NO SUPRT:** Устройство USB не поддерживается.

→ Подробную информацию о совместимости вашего USB-устройства с данной медиасистемой можно получить у авторизованного дилера компании Alpine.

**LLLL или TTTT:** Достигнуто начало или конец диска.

– (**подчеркивание**): Символ невозможно отобразить.

## Для функции BLUETOOTH:

**BTA NO DEV:** Устройство BLUETOOTH не подключено или не распознано.

→ Убедитесь, что устройство BLUETOOTH правильно подключено, а также проверьте, установлено ли соединение BLUETOOTH с устройством.

**ERROR:** Выбранная операция не может быть выполнена.

→ Подождите некоторое время, затем попробуйте еще раз.

**UNKNOWN:** Невозможно отобразить имя или номер телефона.

**WITHHELD:** Номер телефона скрыт абонентом.

## Меры безопасности

- Подсоедините все провода заземления (массы) к общей точке заземления (массы).
- Провода не должны быть зажаты винтами или движущимися частями (например, в направляющих сиденья).
- Во избежание коротких замыканий перед подключением выключите зажигание автомобиля.
- Подключите разъем питания 6 к устройству и динамикам, перед тем как подключить его к разъему дополнительного питания.
- В целях безопасности все не подключенные неизолированные контакты проводов должны быть защищены изоляционной лентой.

## Меры предосторожности

- Тщательно выбирайте место установки медиасистемы, так чтобы она не создавала помех действиям водителя.
- Избегайте установки медиасистемы в местах, подверженных воздействию пыли, грязи, сильных вибраций или высоких температур, например, в зоне воздействия прямых солнечных лучей или возле воздуховодов отопителя.
- Для безопасной и надежной установки медиасистемы используйте только входящие в комплект крепежные детали.

### Примечания по подключению провода питания (желтый)

При подключении данной медиасистемы совместно с другими аудиокомпонентами номинал тока электрической цепи автомобиля, к которой подключена медиасистема, должен быть выше суммарной величины номинала предохранителей всех аудиокомпонентов.

### Подбор угла установки

Угол наклона медиасистемы после установки не должен превышать 30°.

## Перечень установочных компонентов

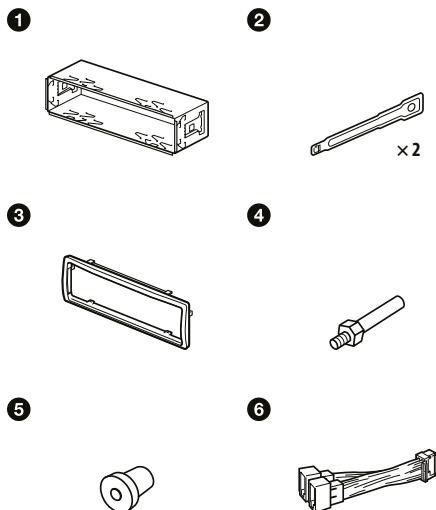

Для моделей CDE-203BT/UTE-201BT



- Эти компоненты входят не во все комплекты медиасистем.
- Кронштейн 1 и защитная рамка 3 устанавливаются на устройство перед транспортировкой. С помощью ключей 2 перед установкой медиасистемы необходимо снять кронштейн 1. Подробная информация приведена в разделе “Снятие защитной рамки и кронштейна” (стр. 36).
- Сохраните ключи 2 для возможного использования в будущем, они понадобятся для снятия медиасистемы с автомобиля.



# Подключение

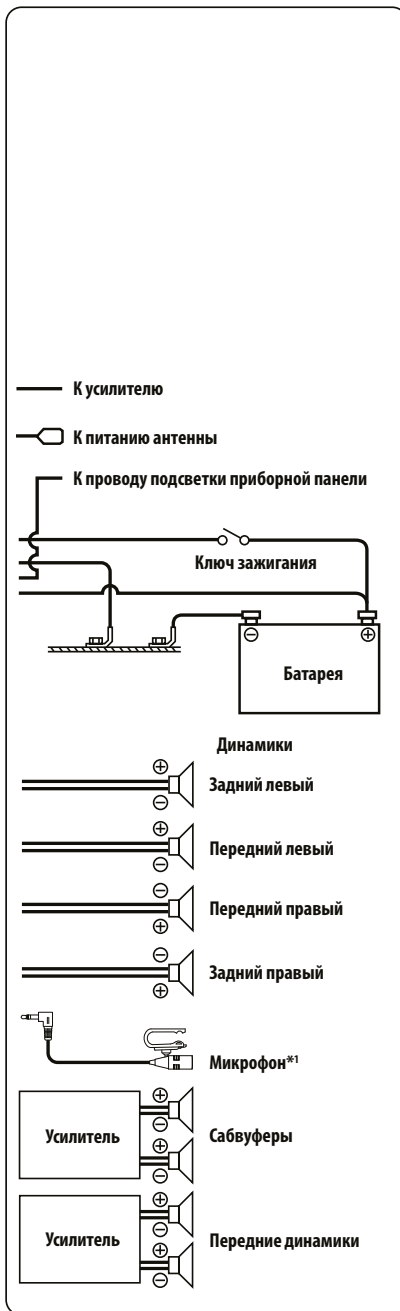
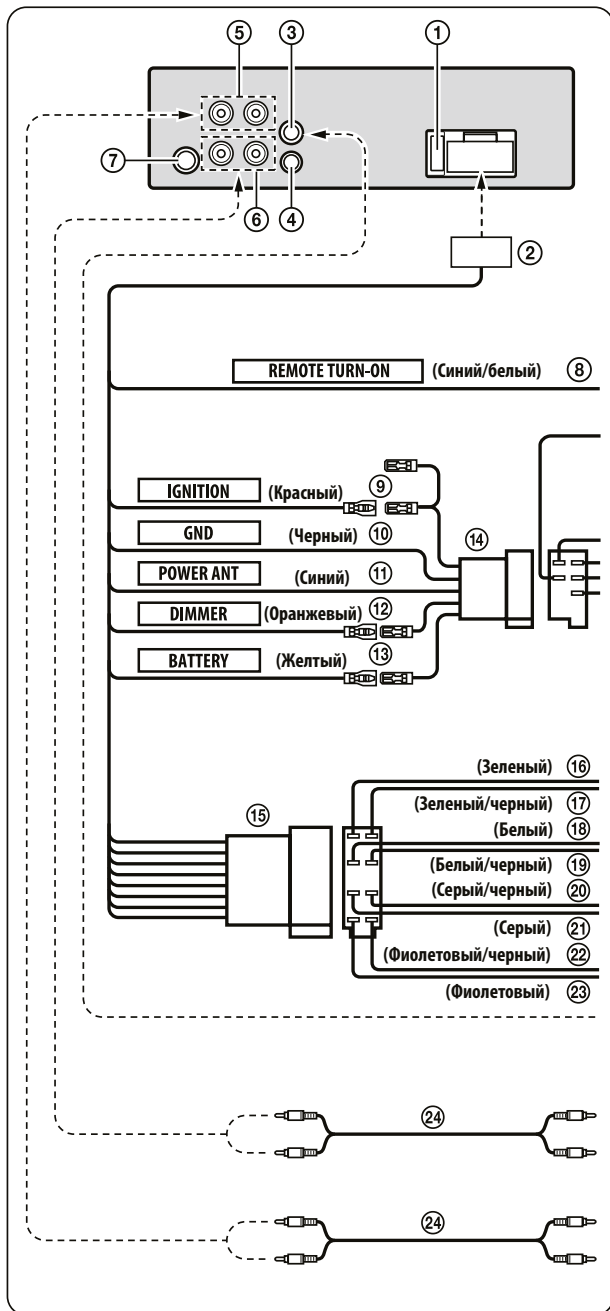

\*1 Прокладывайте кабель микрофона таким образом, чтобы он не мешал действиям водителя. Закрепите кабель хомутом, если он проложен в районе ваших ног. Подробная информация по установке микрофона приведена в разделе "Установка микрофона (только модели CDE-203BT/ UTE-201BT)" (стр. 36).

### ① Держатель предохранителя (10 А)

Замена предохранителя:

При замене предохранителя необходимо использовать новый предохранитель того же номинала. В случае перегорания предохранителя проверьте подключение питания и замените предохранитель. Если после замены предохранитель перегорает снова, это может указывать на внутреннюю неисправность. В этом случае обратитесь к ближайшему дилеру Alpine.

Предохранитель (10 А)

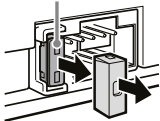

### ② Разъем питания

### ③ Разъем подключения микрофона (только модели CDE-203BT/ UTE-201BT)

К микрофону.

### ④ Разъем интерфейса органов управления на рулевом колесе

К блоку интерфейса встроенного рулевого управления. Подробную информацию можно получить у дилера компании Alpine.

### ⑤ Передние выходные разъемы RCA

RED — для правого, WHITE — для левого.

### ⑥ Выходные разъемы RCA сабвуфера

### ⑦ Антенный разъем

### ⑧ Провод дистанционного включения (белый/синий)

Подключите этот вывод к выводу удаленного включения усилителя или процессора сигналов.

### ⑨ Провод коммутируемого питания (зажигание) (красный)

Подключите этот вывод к свободной клемме блока плавких предохранителей автомобиля или к другому свободному источнику питания, обеспечивающему питание с напряжением 12 В (+) только при включенном зажигании или в положении ключа зажигания АСС.

### ⑩ Провод заземления (черный)

Тщательно заземлите этот вывод на массу. Убедитесь в том, что соединение выполнено на оголенной металлической поверхности и надежно зафиксировано с помощью прилагающегося винта для листового металла.

### ⑪ Провод антенны с электроприводом (синий)

Подключите этот вывод к клемме +В питания антенны (если применимо).

- Этот вывод следует использовать только для управления питанием антенны. Не используйте этот вывод для включения усилителя или процессора сигналов и т.д.

### ⑫ Провод регулировки яркости (оранжевый)

Данный провод может быть подключен к проводу подсветки панели приборов автомобиля.

- Это позволит управлять подсветкой медиасистемы с помощью регулятора яркости подсветки автомобиля. (только модели CDE-203BT/ UTE-201BT)
- CDE-201R: Не используется.

**13 Вывод аккумуляторной батареи (желтый)**

Подключите этот вывод к положительному (+) полюсу батареи автомобиля.

**14 Разъем питания ISO**

**15 Разъем ISO (выход динамиков)**

**16 Выходной провод заднего левого динамика (+) (зеленый)**

**17 Выходной провод заднего левого динамика (-) (зеленый/черный)**

**18 Выходной провод переднего левого динамика (+) (белый)**

**19 Выходной провод переднего левого динамика (-) (белый/черный)**

**20 Выходной провод переднего правого динамика (-) (серый/черный)**

**21 Выходной провод переднего правого динамика (+) (серый)**

**22 Выходной провод заднего правого динамика (-) (фиолетовый/черный)**

**23 Выходной провод заднего правого динамика (+) (фиолетовый)**

**24 Удлинительный RCA-кабель (приобретается отдельно)**

**Предотвращение внешних шумов в аудиосистеме**

- Расположите устройство и проложите выводы на расстоянии не менее 10 см от автомобильной электропроводки.
- Выводы батареи питания должны проходить как можно дальше от других выводов.
- Надежно подсоедините провод заземления к оголенной металлической поверхности (при необходимости удалите краску, грязь или смазку) кузова автомобиля.
- При установке дополнительного шумоподавителя по возможности подключайте его как можно дальше от данного устройства. Дилеры Alpine могут предложить различные модели шумоподавителей, обращайтесь к ним за дополнительной информацией.
- За дальнейшей информацией обращайтесь к своему дилеру Alpine, так как ему больше всего известно от мерах предотвращения шумов.

## Установка микрофона (только модели CDE-203BT/ UTE-201BT)

Для улавливания вашего голоса во время использования громкой связи вам потребуется установить микрофон **7**.

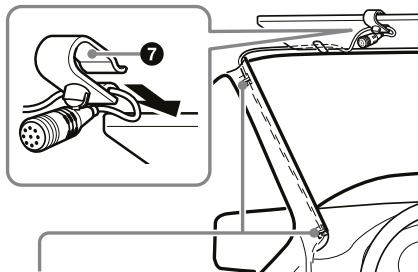

Зажим (не входит в комплект)

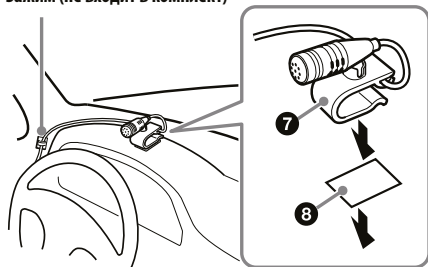

### Меры безопасности

- Чрезвычайно опасно, если кабель обмотается вокруг рулевой колонки или рычага коробки передач. Убедитесь, что кабель и другие компоненты не мешают действиям водителя.
- Если ваш автомобиль оборудован подушками безопасности или другими элементами поглощения ударов, перед установкой обратитесь в магазин, в котором вы приобрели данную медиасистему, либо в автомобильный дилерский центр.

### Примечание

Перед наклеиванием двусторонней клейкой ленты **8** очистите поверхность панели автомобиля сухой тканью.

## Установка

### Снятие защитной рамки и кронштейна

Перед установкой медиасистемы снимите защитную рамку **3** и кронштейн **1**.

- 1** Возьмитесь за края защитной рамки **3** и потяните.

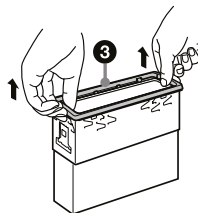

- 2** Вставьте ключи **2** до щелчка и нажмите на кронштейн **1**, затем потяните за корпус медиасистемы и вытащите ее из кронштейна.

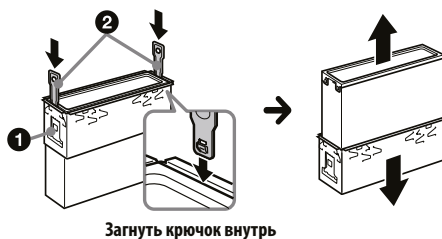

Загнуть крючок внутрь

## Установка медиасистемы в переднюю панель

Перед установкой убедитесь, что стопоры на обеих сторонах кронштейна **1** загнуты внутрь на 2 мм. ( $\frac{3}{32}$  В).

- 1 Установите кронштейн **1** внутрь панели автомобиля, затем загните упоры наружу для надежной фиксации кронштейна.

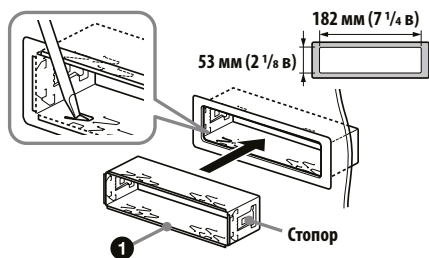

- 2 Вставьте медиасистему в кронштейн **1**, затем установите защитную рамку **3**.

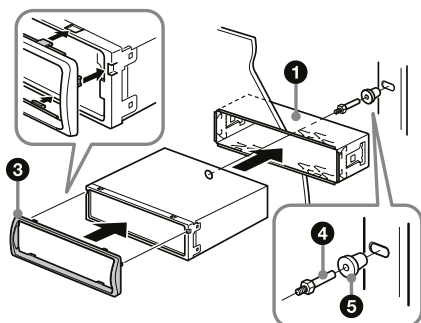

### Примечания

- Если стопоры расположены прямо или выгнуты наружу, медиасистема не будет надлежащим образом зафиксирована и может выпасть.
- Убедитесь, что 4 защелки защитной рамки **3** плотно установлены в прорезях корпуса медиасистемы.

## Снятие и установка передней панели

Подробная информация приведена в разделе "Снятие передней панели" (стр. 9).

## Сброс медиасистемы

Подробная информация приведена в разделе "Сброс медиасистемы" (стр. 9).



## English

Hereby, Alpine Electronics (Europe) declares that the radio equipment type CDE-203BT, CDE-201R, UTE-201BT is in compliance with Directive 2014/53/EU.

The full text of the EU declaration of conformity is available at the following internet address:

<http://www.alpine.com/e/research/doc/>

## български [Bulgarian]

С настоящото Alpine Electronics (Europe) декларира, че този тип радиосъоръжение CDE-203BT, CDE-201R, UTE-201BT е в съответствие с Директива 2014/53/ЕС.

Цялостният текст на ЕС декларацията за съответствие може да се намери на следния интернет адрес:

<http://www.alpine.com/e/research/doc/>

## Cesky [Czech]

Tímto Alpine Electronics (Europe) prohlašuje, že typ rádiového zařízení CDE-203BT, CDE-201R, UTE-201BT je v souladu se směrnicí 2014/53/EU.

Úplné znění EU prohlášení o shodě je k dispozici na této internetové adrese:

<http://www.alpine.com/e/research/doc/>

## Deutsch [German]

Hiermit erklärt Alpine Electronics (Europe), dass der Funkanlagentyp CDE-203BT, CDE-201R, UTE-201BT der Richtlinie 2014/53/EU entspricht.

Der vollständige Text der EU-Konformitätserklärung ist unter der folgenden Internetadresse verfügbar:

<http://www.alpine.com/e/research/doc/>

## Dansk [Danish]

Hermed erklærer Alpine Electronics (Europe), at radioudstyrstypen CDE-203BT, CDE-201R, UTE-201BT er i overensstemmelse med direktiv 2014/53/EU.

EU-overensstemmelseserklæringens fulde tekst kan findes på følgende internetadresse:

<http://www.alpine.com/e/research/doc/>

## Eesti [Estonian]

Käesolevaga deklareerib Alpine Electronics (Europe), et käesolev raadioseadme tüüp CDE-203BT, CDE-201R, UTE-201BT vastab direktiivi 2014/53/EL nõuetele.

ELi vastavusdeklaratsiooni täielik tekst on kättesaadav järgmisel internetiaadressil:

<http://www.alpine.com/e/research/doc/>

## Espanol [Spanish]

Por la presente, Alpine Electronics (Europe) declara que el tipo de equipo radioeléctrico CDE-203BT, CDE-201R, UTE-201BT es conforme con la Directiva 2014/53/UE.

El texto completo de la declaración UE de conformidad está disponible en la dirección Internet siguiente:

<http://www.alpine.com/e/research/doc/>

## Suomi [Finnish]

Alpine Electronics (Europe) vakuuttaa, että radiolaitetyyppi CDE-203BT, CDE-201R, UTE-201BT on direktiivin 2014/53/EU mukainen.

EU-vaatimustenmukaisuusvakuutuksen täysimittainen teksti on saatavilla seuraavassa internetosoitteessa:

<http://www.alpine.com/e/research/doc/>

## Francais [French]

Le soussigné, Alpine Electronics (Europe), déclare que l'équipement radioélectrique du type CDE-203BT, CDE-201R, UTE-201BT est conforme à la directive 2014/53/UE.

Le texte complet de la déclaration UE de conformité est disponible à l'adresse internet suivante :

<http://www.alpine.com/e/research/doc/>

## ελληνικά [Greek]

Με την παρούσα ο/η Alpine Electronics (Europe), δηλώνει ότι ο ραδιοεξοπλισμός CDE-203BT, CDE-201R, UTE-201BT πληροί την οδηγία 2014/53/ΕΕ.

Το πλήρες κείμενο της δήλωσης συμμόρφωσης ΕΕ διατίθεται στην ακόλουθη ιστοσελίδα στο διαδίκτυο:

<http://www.alpine.com/e/research/doc/>

## Hrvatski [Croatian]

Alpine Electronics (Europe) ovime izjavljuje da je radijska oprema tipa CDE-203BT, CDE-201R, UTE-201BT u skladu s Direktivom 2014/53/EU.

Cjeloviti tekst EU izjave o sukladnosti dostupan je na sljedećoj internetskoj adresi:

<http://www.alpine.com/e/research/doc/>

## Magyar [Hungarian]

Alpine Electronics (Europe) igazolja, hogy a CDE-203BT, CDE-201R, UTE-201BT típusú rádióberendezés megfelel a 2014/53/EU irányelvnek.

Az EU-megfelelőségi nyilatkozat teljes szövege elérhető a következő internetes címen:

<http://www.alpine.com/e/research/doc/>

## Italiano [Italian]

Il fabbricante, Alpine Electronics (Europe), dichiara che il tipo di apparecchiatura radio CDE-203BT, CDE-201R, UTE-201BT è conforme alla direttiva 2014/53/UE.

Il testo completo della dichiarazione di conformità UE è disponibile al seguente indirizzo Internet:

<http://www.alpine.com/e/research/doc/>

## Lietuviy [Lithuanian]

Aš, Alpine Electronics (Europe), patvirtinu, kad radijo įrenginių tipas CDE-203BT, CDE-201R, UTE-201BT atitinka Direktyvą 2014/53/ES.

Visas ES atitikties deklaracijos tekstas prieinamas šiuo interneto adresu:

<http://www.alpine.com/e/research/doc/>

## Latviski [Latvian]

Ar šo Alpine Electronics (Europe) deklarē, ka radioiekārta CDE-203BT, CDE-201R, UTE-201BT atbilst Direktīvai 2014/53/ES.

Pilns ES atbilstības deklarācijas teksts ir pieejams šādā interneta vietnē: <http://www.alpine.com/e/research/doc/>

## Malti [Maltese]

B'dan, Alpine Electronics (Europe), niddkjara li dan it-tip ta' tagħmir tar-radju CDE-203BT, CDE-201R, UTE-201BT huwa konformi mad-Direttiva 2014/53/EU.

It-test kollu tad-dikjarazzjoni ta' konformità tal-UE huwa disponibbli f'dan l-indirizz tal-Internet li ġej: <http://www.alpine.com/e/research/doc/>

## Dutch [Netherlands]

Hierbij verklaar ik, Alpine Electronics (Europe), dat het type radioapparatuur CDE-203BT, CDE-201R, UTE-201BT conform is met Richtlijn 2014/53/EU.

De volledige tekst van de EU-conformiteitsverklaring kan worden geraadpleegd op het volgende internetadres: <http://www.alpine.com/e/research/doc/>

## Polski [Polish]

Alpine Electronics (Europe) niniejszym oświadcza, że typ urządzenia radiowego CDE-203BT, CDE-201R, UTE-201BT jest zgodny z dyrektywą 2014/53/EU.

Pełny tekst deklaracji zgodności UE jest dostępny pod następującym adresem internetowym: <http://www.alpine.com/e/research/doc/>

## Portugues [Portuguese]

O(a) abaixo assinado(a) Alpine Electronics (Europe) declara que o presente tipo de equipamento de rádio CDE-203BT, CDE-201R, UTE-201BT está em conformidade com a Diretiva 2014/53/UE.

O texto integral da declaração de conformidade está disponível no seguinte endereço de Internet: <http://www.alpine.com/e/research/doc/>

## Românesc [Romanian]

Prin prezenta, Alpine Electronics (Europe) declară că tipul de echipamente radio CDE-203BT, CDE-201R, UTE-201BT este în conformitate cu Directiva 2014/53/UE.

Textul integral al declarației UE de conformitate este disponibil la următoarea adresă internet: <http://www.alpine.com/e/research/doc/>

## Swenska [Swedish]

Härmed försäkrar Alpine Electronics (Europe) att denna typ av radioutrustning CDE-203BT, CDE-201R, UTE-201BT överensstämmer med direktiv 2014/53/EU.

Den fullständiga texten till EU-försäkran om överensstämmelse finns på följande webbadress: <http://www.alpine.com/e/research/doc/>

## Slovensko [Slovenian]

Alpine Electronics (Europe) potrjuje, da je tip radijske opreme CDE-203BT, CDE-201R, UTE-201BT skladen z Direktivo 2014/53/EU.

Celotno besedilo izjave EU o skladnosti je na voljo na naslednjem spletnem naslovu: <http://www.alpine.com/e/research/doc/>

## Slovensky [Slovak]

Alpine Electronics (Europe) týmto vyhlasuje, že rádiové zariadenie typu CDE-203BT, CDE-201R, UTE-201BT je v súlade so smernicou 2014/53/EU.

Úplné EÚ vyhlásenie o zhode je k dispozícii na tejto internetovej adrese: <http://www.alpine.com/e/research/doc/>

## Norsk [Norwegian]

Herved erklærer Alpine Electronics (Europe) at radiomodellene CDE-203BT, CDE-201R, UTE-201BT overholder direktiv 2014/53 / EU.

Utfyllende dokument til EU-samsvarserklæringen er tilgjengelig på følgende internetadresse: <http://www.alpine.com/e/research/doc/>

## Islenska [Icelandic]

Hér með staðfestir Alpine Electronics (Evrópa) að útvörp með eftirfarandi tegundarheitum CDE-203BT, CDE-201R, UTE-201BT eru í samræmi við Tilskipun 2014/53/EU.

Teksti EU yrilýsingarinnar um samræmi er tiltækur á eftirfarandi vefslóð: <http://www.alpine.com/e/research/doc/>



(CDE-203BT/UTE-201BT)

(CDE-203BT/UTE-201BT)

(CDE-203BT/CDE-201R)

**ALPINE ELECTRONICS MARKETING, INC.**

1-7, Yukigaya-Otsukamachi, Ota-ku,  
Tokyo 145-0067, JAPAN  
Phone: 03-5499-4531

**ALPINE ELECTRONICS OF AMERICA, INC.**

19145 Gramercy Place, Torrance,  
California 90501, U.S.A.  
Phone 1-800-ALPINE-1 (1-800-257-4631)

**ALPINE ELECTRONICS OF AUSTRALIA PTY. LTD.**

161-165 Princes Highway, Hallam  
Victoria 3803, Australia  
Phone 03-8787-1200

**ALPINE ELECTRONICS GmbH**

Ohmstraße 4,  
85716 Unterschleißheim, Germany  
Phone 089-32 42 640

**ALPINE ELECTRONICS OF U.K. LTD.**

Alpine House  
Fletchamstead Highway, Coventry CV4 9TW, U.K.  
www.alpine.co.uk

**ALPINE ELECTRONICS France S.A.R.L.**

184 allée des Erables  
CS 52016 – Villepinte  
95 945 Roissy CDG cedex  
FRANCE  
Phone : + 33(0)1 48 63 89 89

**ALPINE ITALIA S.p.A.**

Viale Cristoforo Colombo, 8  
20090 Trezzano sul Naviglio MI, Italy  
Phone +39 02 484781

**ALPINE ELECTRONICS DE ESPAÑA, S.A.**

Portal de Gamarra 36, Pabellón, 32  
01013 Vitoria (Alava)-APDO 133, Spain  
Phone 945-283588