

Robert Bosch Power Tools GmbH
70538 Stuttgart
GERMANY

www.bosch-pt.com

F 016 L81 803 (2019.02) 0 / 492



F 016 L81 803

UniversalGrassCut

18 | 18-26 | 18-260



BOSCH

de Originalbetriebsanleitung
en Original instructions
fr Notice originale
es Manual original
pt Manual original
it Istruzioni originali
nl Oorspronkelijke gebruiksaanwijzing
da Original brugsanvisning
sv Bruksanvisning i original
no Original driftsinstruks
fi Alkuperäiset ohjeet
el Πρωτότυπο οδηγιών χρήσης

tr Orijinal işletme talimatı
pl Instrukcja oryginalna
cs Původní návod k používání
sk Pôvodný návod na použitie
hu Eredeti használati utasítás
ru Оригинальное руководство по эксплуатации
uk Оригінальна інструкція з експлуатації
kk Пайдалану нұсқаулығының түпнұсқасы
ro Instrucțiuni originale

bg Оригинална инструкция
mk Оригинално упатство за работа
sr Originalno uputstvo za rad
sl Izvirna navodila
hr Originalne upute za rad
et Algupärane kasutusjuhend
lv Instrukcijas oriģinālvalodā
lt Originali instrukcija
ar دليل التشغيل الأصلي
fa دفترچه راهنمای اصلی

<https://tm.by>
Интернет-магазин TM.by

Deutsch	Seite	3
English	Page	17
Français	Page	31
Español	Página	47
Portugués	Página	62
Italiano	Pagina	78
Nederlands	Pagina	94
Dansk	Side	109
Svensk	Sidan	122
Norsk	Side	136
Suomi	Sivu	149
Ελληνικά	Σελίδα	163
Türkçe	Sayfa	179
Polski	Strona	194
Čeština	Stránka	210
Slovenčina	Stránka	224
Magyar	Oldal	239
Русский	Страница	254
Українська	Сторінка	272
Қазақ	Бет	288
Română	Pagina	306
Български	Страница	321
Македонски	Страница	338
Srpski	Strana	353
Slovenščina	Stran	367
Hrvatski	Stranica	381
Eesti	Lehekülj	395
Latviešu	Lappuse	409
Lietuvių k.	Puslapis	425
عربي	الصفحة	440
آفارسی	صفحه	456

CE

Deutsch

Sicherheitshinweise

- ▶ **WARNUNG: Lesen Sie alle Sicherheitshinweise, Anweisungen, Bilderungen und technischen Daten, mit denen dieses Elektrowerkzeug versehen ist.** Versäumnisse bei der Einhaltung der Sicherheitshinweise und nachfolgenden Anweisungen können elektrischen Schlag, Brand und/oder schwere Verletzungen verursachen.
- ▶ **Bewahren Sie alle Sicherheitshinweise und Anweisungen für die Zukunft auf.**

Erläuterung der Symbole auf dem Gartengerät



Allgemeiner Gefahrenhinweis.



Lesen Sie die Betriebsanleitung.



Achten Sie darauf, dass in der Nähe stehende Personen nicht durch weggeschleuderte Fremdkörper verletzt werden.



Warnung: Halten Sie einen sicheren Abstand zum Produkt, wenn es arbeitet.



Nicht zutreffend.



Entnehmen Sie den Akku bevor Sie Einstell- oder Reini-

gungsarbeiten am Gartengerät vornehmen oder wenn das Gartengerät eine Zeit lang unbeaufsichtigt bleibt.



Tragen Sie Gehörschutz und Schutzbrille.



Das Produkt nicht bei Regen benutzen oder dem Regen aussetzen.

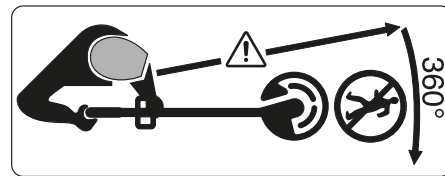

Achten Sie darauf, dass in der Nähe stehende Personen nicht durch weggeschleuderte Fremdkörper verletzt werden.

Warnung: Halten Sie einen sicheren Abstand zum Gartengerät, wenn es arbeitet.



Überprüfen Sie sorgfältig den Bereich auf dem das Gartengerät verwendet werden soll nach Wild- und Haustieren. Wild- und Haustiere können während des Betriebs der Maschine verletzt werden. Überprüfen Sie den Einsatzbereich der Maschine gründlich und entfernen Sie alle Steine, Stöcke, Drähte, Knochen und fremde Gegenstände. Achten Sie beim Einsatz der Maschine darauf, dass keine Wildtiere, Haustiere oder kleine Baumstümpfe im dichten Gras versteckt sind.

Allgemeine Sicherheitshinweise für Trimmer

- ▶ **Lesen Sie alle Sicherheitshinweise, Anweisungen, Bilderungen und technischen Daten, mit denen dieses Gerät versehen ist.** Versäumnisse bei der Einhaltung der Sicherheitshinweise und nachfolgenden Anweisungen können elektrischen Schlag, Brand und/oder schwere Verletzungen verursachen.
- ▶ **Bewahren Sie alle Sicherheitshinweise und Anweisungen für die Zukunft auf.**
- ▶ Der in den Sicherheitshinweisen verwendete Begriff „Gerät“ bezieht sich auf netzbetriebene Geräte (mit Netzleitung) und auf akkubetriebene Geräte (ohne Netzleitung).

Arbeitsplatzsicherheit

- ▶ **Halten Sie Ihren Arbeitsbereich sauber und gut beleuchtet.** Unordnung oder unbeleuchtete Arbeitsbereiche können zu Unfällen führen.
- ▶ **Arbeiten Sie mit dem Gerät nicht in explosionsgefährdeter Umgebung, in der sich brennbare Flüssigkeiten, Gase oder Stäube befinden.** Geräte erzeugen Funken, die den Staub oder die Dämpfe entzünden können.
- ▶ **Halten Sie Kinder und andere Personen während der Benutzung des Geräts fern.** Bei Ablenkung können Sie die Kontrolle über das Gerät verlieren. Betreiben Sie das Gerät nie-

mals, während Menschen, insbesondere Kinder, oder Haustiere in der Nähe sind.

Elektrische Sicherheit

- ▶ **Der Anschlussstecker des Gerätes muss in die Steckdose passen. Der Stecker darf in keiner Weise verändert werden. Verwenden Sie keine Adapterstecker gemeinsam mit schutzgeerdeten Geräten.** Unveränderte Stecker und passende Steckdosen verringern das Risiko eines elektrischen Schlages.
- ▶ **Vermeiden Sie Körperkontakt mit geerdeten Oberflächen wie von Rohren, Heizungen, Herden und Kühlschränken.** Es besteht ein erhöhtes Risiko durch elektrischen Schlag, wenn Ihr Körper geerdet ist.
- ▶ **Halten Sie Geräte von Regen oder Nässe fern.** Das Eindringen von Wasser in ein Gerät erhöht das Risiko eines elektrischen Schlages.
- ▶ **Zweckentfremden Sie die Anschlussleitung nicht, um das Gerät zu tragen, aufzuhängen oder um den Stecker aus der Steckdose zu ziehen. Halten Sie die Anschlussleitung fern von Hitze, Öl, scharfen Kanten oder sich bewegenden Teilen.** Beschädigte oder verwickelte Anschlussleitungen erhöhen das Risiko eines elektrischen Schlages.
- ▶ **Wenn Sie mit einem Gerät im Freien arbeiten, verwenden Sie nur Verlängerungskabel, die auch für**

den Außenbereich geeignet sind.

Die Anwendung einer für den Außenbereich geeigneten Verlängerungsleitung verringert das Risiko eines elektrischen Schlages.

- ▶ **Wenn der Betrieb des Gerätes in feuchter Umgebung nicht vermeidbar ist, verwenden Sie einen Fehlerstromschutzschalter.** Der Einsatz eines Fehlerstromschutzschalters vermindert das Risiko eines elektrischen Schlages.

Sicherheit von Personen

- ▶ **Seien Sie aufmerksam, achten Sie darauf, was Sie tun, und gehen Sie mit Vernunft an die Arbeit mit einem Gerät. Benutzen Sie kein Gerät, wenn Sie müde sind oder unter dem Einfluss von Drogen, Alkohol oder Medikamenten stehen.** Ein Moment der Unachtsamkeit beim Gebrauch des Gerätes kann zu ernsthaften Verletzungen führen.
 - ▶ **Tragen Sie persönliche Schutzausrüstung und immer eine Schutzbrille.** Das Tragen persönlicher Schutzausrüstung, wie Staubmaske, rutschfeste Sicherheitsschuhe, Schutzhelm oder Gehörschutz, je nach Art und Einsatz des Gerätes, verringert das Risiko von Verletzungen.
 - ▶ **Vermeiden Sie eine unbeabsichtigte Inbetriebnahme. Vergewissern Sie sich, dass das Gerät ausgeschaltet ist, bevor Sie es an die**
- ▶ **Stromversorgung und/oder den Akku anschließen, es aufnehmen oder tragen.** Wenn Sie beim Tragen des Gerätes den Finger am Schalter haben oder das Gerät eingeschaltet an die Stromversorgung anschließen, kann dies zu Unfällen führen.
 - ▶ **Entfernen Sie Einstellwerkzeuge oder Schraubenschlüssel, bevor Sie das Gerät einschalten.** Ein Werkzeug oder Schlüssel, der sich in einem drehenden Geräteteil befindet, kann zu Verletzungen führen.
 - ▶ **Vermeiden Sie eine abnormale Körperhaltung. Sorgen Sie für einen sicheren Stand und halten Sie jederzeit das Gleichgewicht, niemals rennen.** Dadurch können Sie das Gerät in unerwarteten Situationen besser kontrollieren.
 - ▶ **Tragen Sie geeignete Kleidung. Tragen Sie keine weite Kleidung oder Schmuck. Halten Sie Haare und Kleidung fern von sich bewegenden Teilen.** Lockere Kleidung, Schmuck oder lange Haare können von sich bewegenden Teilen erfasst werden. Tragen Sie während des Betriebs des Gerätes stets festes Schuhwerk und lange Hosen.
 - ▶ **Wenn Staubabsaug- und -auffangeinrichtungen montiert werden können, vergewissern Sie sich, dass diese angeschlossen sind und richtig verwendet werden.** Verwendung einer Staubabsaugung kann

Gefährdungen durch Staub verringern.

- ▶ **Wiegen Sie sich nicht in falscher Sicherheit und setzen Sie sich nicht über die Sicherheitsregeln für Geräte hinweg, auch wenn Sie nach vielfachem Gebrauch mit dem Gerät vertraut sind.** Achtloses Handeln kann binnen Sekundenbruchteilen zu schweren Verletzungen führen.

Verwendung und Behandlung des Geräts

- ▶ **Überlasten Sie das Gerät nicht. Verwenden Sie für Ihre Arbeit das dafür bestimmte Gerät.** Mit dem passenden Gerät arbeiten Sie besser und sicherer im angegebenen Leistungsbereich.
- ▶ **Benutzen Sie kein Gerät, dessen Schalter defekt ist.** Ein Gerät, das sich nicht mehr ein- oder ausschalten lässt, ist gefährlich und muss repariert werden.
- ▶ **Ziehen Sie den Stecker aus der Steckdose und/oder entfernen Sie einen abnehmbaren Akku, bevor Sie Geräteeinstellungen vornehmen, Zubehörteile wechseln oder das Gerät weglegen.** Diese Vorsichtsmaßnahme verhindert den unbeabsichtigten Start des Gerätes.
- ▶ **Bewahren Sie unbenutzte Geräte außerhalb der Reichweite von Kindern auf. Lassen Sie Personen das Gerät nicht benutzen, die mit die-**

sem nicht vertraut sind oder diese Anweisungen nicht gelesen haben.

Geräte sind gefährlich, wenn sie von unerfahrenen Personen benutzt werden.

- ▶ **Pflegen Sie Geräte mit Sorgfalt. Kontrollieren Sie, ob bewegliche Teile einwandfrei funktionieren und nicht klemmen, ob Teile gebrochen oder so beschädigt sind, dass die Funktion des Gerätes beeinträchtigt ist. Lassen Sie beschädigte Teile vor dem Einsatz des Gerätes reparieren.** Viele Unfälle haben ihre Ursache in schlecht gewarteten Geräten.
- ▶ **Halten Sie Schneidwerkzeuge scharf und sauber.** Sorgfältig gepflegte Schneidwerkzeuge mit scharfen Schneidkanten verklemmen sich weniger und sind leichter zu führen.
- ▶ **Verwenden Sie Gerät, Zubehör, Einsatzwerkzeuge usw. entsprechend diesen Anweisungen. Berücksichtigen Sie dabei die Arbeitsbedingungen und die auszuführende Tätigkeit.** Der Gebrauch von Geräten für andere als die vorgesehenen Anwendungen kann zu gefährlichen Situationen führen.
- ▶ **Halten Sie Griffe und Griffflächen trocken, sauber und frei von Öl und Fett.** Rutschige Griffe und Griffflächen erlauben keine sichere Bedienung und Kontrolle des Geräts in unvorhergesehenen Situationen.

Verwendung und Behandlung des Akkuwerkzeugs

Entfernen Sie den Akku:

- wenn das Gerät vom Benutzer verlassen wird
- vor dem Entfernen einer Blockade
- vor dem Prüfen, Reinigen oder Arbeiten am Gerät
- nach dem Schlagen eines Fremdkörpers am Gerät auf Beschädigungen überprüfen
- wenn das Gerät abrupt zu vibrieren beginnt, überprüfen Sie sofort

► **Laden Sie die Akkus nur mit Ladegeräten auf, die vom Hersteller empfohlen werden.** Durch ein Ladegerät, das für eine bestimmte Art von Akkus geeignet ist, besteht Brandgefahr, wenn es mit anderen Akkus verwendet wird.

► **Verwenden Sie nur die dafür vorgesehenen Akkus in den Geräten.** Der Gebrauch von anderen Akkus kann zu Verletzungen und Brandgefahr führen.

► **Halten Sie den nicht benutzten Akku fern von Büroklammern, Münzen, Schlüsseln, Nägeln, Schrauben oder anderen kleinen Metallgegenständen, die eine Überbrückung der Kontakte verursachen könnten.** Ein Kurzschluss zwischen den Akkukontakten kann Verbrennungen oder Feuer zur Folge haben.

► **Bei falscher Anwendung kann Flüssigkeit aus dem Akku austre-**

ten. Vermeiden Sie den Kontakt damit. Bei zufälligem Kontakt mit Wasser abspülen. Wenn die Flüssigkeit in die Augen kommt, nehmen Sie zusätzliche ärztliche Hilfe in Anspruch. Austretende Akkufflüssigkeit kann zu Hautreizungen oder Verbrennungen führen.

► **Benutzen Sie keinen beschädigten oder veränderten Akku.** Beschädigte oder veränderte Akkus können sich unvorhersehbar verhalten und zu Feuer, Explosion oder Verletzungsgefahr führen.

► **Setzen Sie einen Akku keinem Feuer oder zu hohen Temperaturen aus.** Feuer oder Temperaturen über 130°C können eine Explosion hervorrufen.

► **Befolgen Sie alle Anweisungen zum Laden und laden Sie den Akku oder das Akkuwerkzeug niemals außerhalb des in der Betriebsanleitung angegebenen Temperaturbereichs.** Falsches Laden oder Laden außerhalb des zugelassenen Temperaturbereichs kann den Akku zerstören und die Brandgefahr erhöhen.

Service

► **Lassen Sie Ihr Gerät nur von qualifiziertem Fachpersonal und nur mit Original-Ersatzteilen reparieren.** Damit wird sichergestellt, dass die Sicherheit des Gerätes erhalten bleibt.

- ▶ **Warten Sie niemals beschädigte Akkus.** Sämtliche Wartung von Akkus sollte nur durch den Hersteller oder bevollmächtigte Kundendienststellen erfolgen.

Sicherheitshinweise Gartengerät

Bedienung

- ▶ Die bedienende Person darf das Produkt nur bestimmungsgemäß verwenden. Die örtlichen Gegebenheiten sind zu berücksichtigen. Beim Arbeiten bewusst auf andere Personen achten, insbesondere Kinder.
- ▶ Erlauben Sie Kindern, Personen mit eingeschränkten physischen, sensorischen oder geistigen Fähigkeiten oder mangelnder Erfahrung und/oder mangelndem Wissen und/oder mit diesen Anweisungen nicht vertrauten Personen niemals, das Produkt zu benutzen. Nationale Vorschriften beschränken möglicherweise das Alter des Bedieners.
- ▶ Kinder sollten beaufsichtigt werden, um sicherzustellen, dass sie nicht mit dem Produkt spielen.

Verwendung

- ▶ **Halten Sie das Gartengerät beim Arbeiten fest mit beiden Händen und sorgen Sie für einen sicheren Stand.** Das Gartengerät wird mit zwei Händen sicherer geführt.
- ▶ Warten Sie bis das Gartengerät zum Stillstand gekommen ist, bevor Sie es ablegen.

- ▶ Betrieben Sie das Gartengerät niemals mit einer defekten Schutzhube oder Abdeckungen oder ohne Sicherheitsvorrichtung. Achten Sie darauf, dass diese richtig montiert ist. Verwenden Sie das Gartengerät niemals unvollständig oder mit nicht autorisierter Änderung.
- ▶ Betreiben Sie das Gerät niemals, wenn das Kabel beschädigt oder abgenutzt ist.
- ▶ Ersetzen Sie niemals nichtmetallischen Schneidelemente durch metallische Schneidelemente.
- ▶ Reparieren Sie das Gartengerät niemals selbst, es sei denn, Sie sind dafür qualifiziert.
- ▶ Andere Personen und Tiere sollten bei der Benutzung des Gartengerätes in geeigneter Entfernung bleiben. Der Bediener ist für Dritte im Arbeitsbereich verantwortlich.
- ▶ Warten Sie, bis der Schneidkopf vollständig zur Ruhe gekommen ist, bevor Sie diesen anfassen. Der Schneidkopf rotiert nach dem Abschalten des Motors noch nach und kann Verletzungen verursachen.
- ▶ Arbeiten Sie nur bei Tageslicht oder gutem künstlichem Licht.
- ▶ Bei schlechten Wetterbedingungen insbesondere bei einem aufziehendem Gewitter nicht mit dem Trimmer arbeiten.
- ▶ Verwenden Sie den Trimmer in nassem Gras, kann dies die Arbeitsleistung des Trimmers beeinträchtigen.

- ▶ Zum Transport, schalten Sie das Gartengerät aus und entfernen Sie den Akku.
- ▶ Achten Sie beim Arbeiten mit dem Trimmer immer auf eine sichere Arbeitsstellung. Halten Sie Ihre Hände und Füße in sicherer Entfernung von rotierenden Teilen.
- ▶ Halten Sie beim Arbeiten im das Gleichgewicht, um einen Sturz zu vermeiden.
- ▶ Achten Sie darauf, dass Sie nicht über das Gartengerät stolpern, wenn Sie es auf den Boden legen.
- ▶ Entfernen Sie den Akku vor dem Austausch der Spule.
- ▶ Überprüfen und warten Sie den Trimmer regelmäßig.
- ▶ Tragen Sie immer Schutzhandschuhe, wenn sie das Produkt reinigen oder den Schneidfadens wechseln.
- ▶ Vorsicht vor Verletzungen durch die Klinge, die zum Schneiden des Schneidfadens dient. Bringen Sie den Trimmer nach dem Nachführen des Schneidfadens immer in eine horizontale Arbeitsstellung, bevor Sie diesen einschalten.

Hinweise für den optimalen Umgang mit dem Akku

- ▶ **Öffnen Sie den Akku nicht.** Es besteht die Gefahr eines Kurzschlusses.



- ▶ **Schützen Sie den Akku vor Hitze (z. B. auch vor dauernder Sonneneinstrahlung), Feuer, Wasser und Feuchtigkeit.** Es besteht Explosionsgefahr.

- ▶ **Bei Beschädigung und unsachgemäßem Gebrauch des Akkus können Dämpfe austreten.** Lüften Sie den Bereich und suchen Sie bei Beschwerden einen Arzt auf. Die Dämpfe können die Atemwege reizen.
- ▶ **Verwenden Sie den Akku nur in Produkten des Herstellers.** Nur so wird der Akku vor gefährlicher Überlastung geschützt.
- ▶ **Durch spitze Gegenstände wie z. B. Nagel oder Schraubenzieher oder durch äußere Krafteinwirkung kann der Akku beschädigt werden.** Es kann zu einem internen Kurzschluss kommen und der Akku brennen, rauchen, explodieren oder überhitzen.

Schalten Sie das Gartengerät aus und entfernen den Akku :

- immer wenn Sie das Gartengerät einige Zeit unbeaufsichtigt lassen
- vor dem Auswechseln der Spule
- vor dem Reinigen, oder wenn am Trimmer gearbeitet wird
- vor der Lagerung des Trimmers

► **Schließen Sie den Akku nicht kurz.**

Es besteht Explosionsgefahr.

- Reinigen Sie gelegentlich die Lüftungsschlitze des Akkus mit einem weichen, sauberen und trockenen Pinsel.

Sicherheitshinweise für Ladegeräte



Lesen Sie alle Sicherheitshinweise und Anweisungen.

Versäumnisse bei der Einhaltung der Sicherheitshinweise und Anweisungen können elektrischen Schlag, Brand und/oder schwere Verletzungen verursachen.

Bewahren Sie alle Sicherheitshinweise und Anweisungen für die Zukunft auf.

- Benutzen Sie das Ladegerät nur, wenn Sie alle Funktionen voll einschätzen und ohne Einschränkungen durchführen können oder entsprechende Anweisungen erhalten haben.
- Erlauben Sie Kindern, Personen mit eingeschränkten physischen, sensorischen oder geistigen Fähigkeiten oder mangelnder Erfahrung und/oder mangelndem Wissen und/oder mit diesen Anweisungen nicht vertrauten Personen niemals das Ladegerät zu benutzen. Nationale Vorschriften beschränken möglicherweise das Alter des Bedieners.
- **Beaufsichtigen Sie Kinder.** Damit wird sichergestellt, dass Kinder nicht mit dem Ladegerät spielen.

- Laden Sie nur Bosch Li-Ion-Akkus ab einer Kapazität von **1,5 Ah** (ab 5 Akkuzellen). Die Akkuspannung muss zur Akku-Ladespannung des Ladegerätes passen. Laden Sie keine nicht wiederaufladbaren Akkus. Ansonsten besteht Brand- und Explosionsgefahr.



Halten Sie das Ladegerät von Regen oder Nässe fern.

Das Eindringen von Wasser in ein Ladegerät erhöht das Risiko eines elektrischen Schlages.

- **Halten Sie das Ladegerät sauber.** Durch Verschmutzung besteht die Gefahr eines elektrischen Schlages.
- **Überprüfen Sie vor jeder Benutzung Ladegerät, Kabel und Stecker. Benutzen Sie das Ladegerät nicht, sofern Sie Schäden feststellen. Öffnen Sie das Ladegerät nicht selbst und lassen Sie es nur von qualifiziertem Fachpersonal und nur mit Original-Ersatzteilen reparieren.** Beschädigte Ladegeräte, Kabel und Stecker erhöhen das Risiko eines elektrischen Schlages.
- **Betreiben Sie das Ladegerät nicht auf leicht brennbarem Untergrund (z.B. Papier, Textilien etc.) bzw. in brennbarer Umgebung.** Wegen der beim Laden auftretenden Erwärmung des Ladegerätes besteht Brandgefahr.
- **Decken Sie die Lüftungsschlitze des Ladegerätes nicht ab.** Das Ladegerät kann sonst überhitzen und

nicht mehr ordnungsgemäß funktionieren.

- Für erhöhte elektrische Sicherheit wird empfohlen, einen Fehlerstrom-Schutzschalter mit einem max. Auslösestrom von 30 mA zu verwenden. Prüfen Sie Ihren FI-Schutzschalter stets vor Gebrauch.

Symbole

Die nachfolgenden Symbole sind für das Lesen und Verstehen der Betriebsanleitung von Bedeutung. Prägen Sie sich die Symbole und ihre Bedeutung ein. Die richtige Interpretation der Symbole hilft Ihnen, das Produkt besser und sicherer zu gebrauchen.

Symbol	Bedeutung
	Tragen Sie Schutzhandschuhe
	Bewegungsrichtung
	Reaktionsrichtung
	Gewicht
	Einschalten
	Ausschalten
	Gestattete Handlung
	Verbotene Handlung
	Hörbares Geräusch
	Zubehör/Ersatzteile
	Empfohlene Stellung zum Rasentrimmen
	Empfohlene Stellung zum Schneiden von Rasenkanten
	Empfohlene Stellung zum Rasentrimmen unter Büschen/Bänken

Bestimmungsgemäßer Gebrauch

Das Gartengerät ist für den häuslichen Gebrauch bestimmt, zum Trimmen von Gras, Unkraut und Nessel. Es wurde entwickelt, um Gras zu trimmen, welches auf Böschungen wächst, unter Hindernissen und Rasenkanten, die vom Rasenmäher nicht erreicht werden können. Das Gartengerät ist nicht für die Verwendung als Motorsense ausgelegt. Das Gartengerät ist nicht für den kommerziellen und industriellen Gebrauch gedacht.

Lieferumfang (siehe Bild B)

Nehmen Sie das Gartengerät vorsichtig aus der Verpackung und prüfen Sie, ob die nachfolgenden Teile vollständig sind:

- Rasentrimmer
- Schutzhaube
- Rad
- Akku**
- Ladegerät**
- Betriebsanleitung

Wenn Teile fehlen oder beschädigt sind, wenden Sie sich bitte an Ihren Händler.

** länderspezifisch

Abgebildete Komponenten (siehe Bild A)

Die Nummerierung der abgebildeten Komponenten bezieht sich auf die Darstellung des Produkts auf den Grafikseiten.

- (1) Akku-Entriegelungstaste
- (2) Akku^{A)}
- (3) Klappbarer Handgriff
- (4) Fußpedal zur Einstellung des Arbeitswinkels zum Rasentrimmen/Kantenschneiden
- (5) Schutzhaube
- (6) Rad
- (7) Entriegelung Handgriffeinstellung
- (8) Ein-/Ausschalter
- (9) Einschaltsperrung für Ein-/Ausschalter
- (10) Taste Arbeitshöhe einstellen
- (11) Hebel
- (12) Ladegerät^{A)}
- (13) Spulenabdeckung
- (14) Spule
- (15) Fadenaufnahme
- (16) Spannring
- (17) Haken zum Fadeneinfädeln
- (18) Schlitz zur Fadenführung
- (19) Loch zur Fadenführung

A) **Abgebildetes oder beschriebenes Zubehör gehört nicht zum Standard-Lieferumfang. Das vollständige Zubehör finden Sie in unserem Zubehörprogramm.**

Technische Daten

Rasentrimmer/Rasenkantentrimmer	UniversalGrassCut 18		UniversalGrassCut 18-26
	UniversalGrassCut 18-260		UniversalGrassCut 18-26
Sachnummer		3 600 HC1 D..	3 600 HC1 E..
Nennspannung	V=	18	18
Leerlaufdrehzahl	min ⁻¹	7300	7300
Durchmesser des Schneidfadens	mm	1,6	1,6
Schneidkreisdurchmesser	cm	26	26
Kapazität der Fadenspule	m	6	6
Höhenverstellung	cm	120 - 140	120 - 140
Klappbarer Handgriff		●	●
Kantenschneiden		●	●
Pflanzenschutz/Rad		●	●
Gewicht entsprechend EPTA-Procedure 01:2014	kg	2,3	2,3
Set (mit Akku)	kg	2,7	2,7
Seriennummer		siehe Typenschild am Gartengerät	
erlaubte Umgebungstemperatur			
- beim Laden ^{A)}	°C	0 ... +45	0 ... +45
- bei Betrieb und Lagerung	°C	-20 ... +50	-20 ... +50
Akku		Li-Ionen	Li-Ionen
Nennspannung	V=	18	18
Sachnummer/Kapazität			
- 2 607 337 187	Ah	1,5	1,5
- 2 607 337 211	Ah	2,0	2,0
- 2 607 337 199	Ah	2,5	2,5
- 1 607 A35 07H	Ah	4,0	4,0
- 1 607 A35 01Y	Ah	6,0	6,0
Anzahl der Akkuzellen			
- 2 607 337 187		5	5
- 2 607 337 211		5	5
- 2 607 337 199		5	5
- 1 607 A35 07H		10	10
- 1 607 A35 01Y		10	10

A) eingeschränkte Leistung bei Temperaturen <0 °C

Ladegerät		AL 1815 CV	AL 1830 CV	AL 1880 CV
Sachnummer				
	EU	2 607 226 0..	2 607 225 965	2 607 226 1..
	UK	2 607 226 0..	2 607 225 967	2 607 226 1..
Ladestrom	A	1,5	3,0	8,0
Ladezeit (Akku entladen)				
- Akku mit 1,5 Ah	min	63	33	27
- Akku mit 2,0 Ah	min	84	45	30
- Akku mit 2,5 Ah	min	105	60	36

Ladegerät		AL 1815 CV	AL 1830 CV	AL 1880 CV
- Akku mit 4,0 Ah	min	168	95	35
- Akku mit 6,0 Ah	min	260	130	62
Gewicht entsprechend EPTA-Procedure 01:2014	kg	0,38	0,40	0,60
Schutzklasse		□/II	□/II	□/II

Geräusch/Vibrationsinformationen

	Rasentrimmen/ Schneiden um Bäume und Büsche	Kantenschneiden
--	--	-----------------

Geräuschemissionswerte ermittelt entsprechend **EN 50636-2-91**

Der A-bewertete Geräuschpegel des Gerätes beträgt typischerweise:

- Schalldruckpegel	dB(A)	71	72
- Schalleistungspegel	dB(A)	91	92
- Unsicherheit K	dB	= 3	= 3

Schwingungsgesamtwerte ah (Vektorsumme dreier Richtungen) und Unsicherheit K ermittelt entsprechend **EN 50636-2-91**

- Schwingungsemissionswert a_h	m/s^2	7	7
- Unsicherheit K	m/s^2	= 1,5	= 1,5

Der in diesen Anweisungen angegebene Schwingungspegel ist entsprechend einem genormten Messverfahren gemessen worden und kann für den Vergleich von Elektrowerkzeugen miteinander verwendet werden. Er eignet sich auch für eine vorläufige Einschätzung der Schwingungsbelastung.

Der angegebene Schwingungspegel repräsentiert die hauptsächlichsten Anwendungen des Elektrowerkzeugs. Wenn allerdings das Elektrowerkzeug für andere Anwendungen, mit abweichenden Einsatzwerkzeugen oder ungenügender Wartung eingesetzt wird, kann der Schwingungspegel abweichen. Dies kann die Schwingungsbelastung über den gesamten Arbeitszeitraum deutlich erhöhen.

Für eine genaue Abschätzung der Schwingungsbelastung sollten auch die Zeiten berücksichtigt werden, in denen das Gerät abgeschaltet ist oder zwar läuft, aber nicht tatsächlich im Einsatz ist. Dies kann die Schwingungsbelastung über den gesamten Arbeitszeitraum deutlich reduzieren.

Legen Sie zusätzliche Sicherheitsmaßnahmen zum Schutz des Bedieners vor der Wirkung von Schwingungen fest wie zum Beispiel: Wartung von Elektrowerkzeug und Einsatzwerkzeugen, Warmhalten der Hände, Organisation der Arbeitsabläufe.

Montage und Betrieb

Handlungsziel	Bild	Seite
Abgebildete Komponenten	A	473
Lieferumfang	B	474
Schutzhaube montieren	C	474
Arbeitshöhe einstellen	D	475
Handgriff aufklappen	E	476

Handlungsziel	Bild	Seite
Rad montieren	F	476
Akku laden und einsetzen	G	477
Ein-/Ausschalten	H	477
Empfohlene Stellung zum Rasentrimmen	I	478
Empfohlene Stellung zum Schneiden von Rasenkanten	J	479
Empfohlene Stellung zum Rasentrimmen unter Büschen/Bänken	K	480
Fadenspule demontieren	L	481
Faden auf Fadenspule aufwickeln	M	482
Fadenspule montieren	N	483
Wartung, Reinigung und Lagerung	O	483
Zubehör	P	484

Montage

- **Achtung: Schalten Sie das Gartengerät aus und entfernen Sie den Akku, bevor Sie Montagearbeiten durchführen.**

Schutzhaube montieren (siehe Bild C)

Schieben Sie die Schutzhaube (5) auf dem Trimmerkopf bis Sie ein Klick hören. Befestigen Sie die Schutzhaube (5) mit der Schraube am Trimmerkopf. Die Schraube ist bei der Lieferung bereits am unterem Gehäuse montiert.

Verwenden Sie den Trimmer nie ohne montierter Schutzhaube (5). Nach erfolgter Montage darf die Schutzhaube (5) nicht mehr vom Trimmer entfernt werden.

Arbeitshöhe einstellen (siehe Bild D)

Drücken Sie die Taste **(10)** und stellen Sie den Trimmer auf die gewünschte Höhe ein. Lassen Sie die Taste **(10)** los. Verwenden Sie den Trimmer immer mit einer Arbeitsposition, niemals mit der Lagerposition. Die Lagerposition ist, wenn der Trimmer vollständig zusammengeschoben ist. Achten Sie beim Einstellen der Arbeitsposition darauf, dass der Mechanismus zur Höheneinstellung richtig verriegelt ist. Ein Klick ist zu hören, wenn der Mechanismus einrastet.

Handgriff aufklappen (siehe Bild E)

Drücken Sie die Taste **(7)**, klappen den Handgriff **(3)** bis zum Anschlag auseinander und lassen Sie die Taste **(7)** los. Achten Sie darauf, dass der Handgriff **(3)** richtig verriegelt ist. Drücken Sie nicht auf den Handgriff **(3)**, während Sie ihn einstellen.

Rad montieren (siehe Bild F)

Montieren Sie das Rad **(6)** an dem Trimmerkopf. Beachten Sie die richtige Stellung der Pfeile auf dem Trimmerkopf. Achten Sie dabei, dass der Haken richtig in die Rille eingreift. Drehen Sie das Rad **(6)** soweit auf dem Trimmerkopf, bis der Hebel **(11)** mit einem hörbarem Klick einrastet.

Zum Entfernen ziehen Sie den Hebel **(11)** bis zum Auskuppeln an und entfernen das Rad **(6)** in umgekehrter Richtung.

Inbetriebnahme

- ▶ **Achtung: Schalten Sie das Gartengerät aus und entfernen Sie den Akku, bevor Einstell- oder Reinigungsarbeiten durchgeführt werden.**

Akku laden

- ▶ **Beachten Sie die Netzspannung!** Die Spannung der Stromquelle muss mit den Angaben auf dem Typenschild des Ladegerätes übereinstimmen.

Der Akku ist mit einer Temperaturüberwachung ausgestattet, welche Ladung nur im Temperaturbereich zwischen 0 °C und 45 °C zulässt. Dadurch wird eine hohe Akku-Lebensdauer erreicht.

Hinweis: Der Akku wird teilgeladen ausgeliefert. Um die volle Leistung des Akkus zu gewährleisten, laden Sie vor dem ersten Einsatz den Akku vollständig im Ladegerät auf.

Der Li-Ionen-Akku kann jederzeit aufgeladen werden, ohne die Lebensdauer zu verkürzen. Eine Unterbrechung des Ladevorganges schädigt den Akku nicht.

Der Li-Ionen-Akku ist durch die „Electronic Cell Protection (ECP)“ gegen Tiefentladung geschützt. Bei entladem Akku wird das Gerät durch eine Schutzschaltung abgeschaltet: Das Gartengerät arbeitet nicht mehr.

Drücken Sie nach dem automatischen Abschalten des Geräts nicht weiter auf den Ein-/Ausschalter. Der Akku kann beschädigt werden.

Beachten Sie die Hinweise zur Entsorgung des Akkus.

Akku einsetzen/entnehmen (siehe Bild G)

Hinweis: Werden nicht geeignete Akkus verwendet, kann es zu Fehlfunktionen oder zur Beschädigung des Geräts führen. Setzen Sie den geladenen Akku **(2)** ein. Stellen Sie sicher, dass der Akku vollständig eingesetzt ist.

Zur Entnahme des Akkus **(2)** aus dem Gerät, drücken Sie die Akku-Entriegelungstaste **(1)** und ziehen den Akku heraus.

Ladevorgang

Der Ladevorgang beginnt, sobald der Netzstecker des Ladegeräts in die Steckdose gesteckt und der Akku **(2)** in das Ladegerät **(12)** eingesetzt wird.

Durch das intelligente Ladeverfahren wird der Ladezustand des Akkus automatisch erkannt und abhängig von Akkutemperatur und -spannung der optimale Ladestrom gewählt. Dadurch wird der Akku geschont und bleibt bei Aufbewahrung im Ladegerät immer vollständig aufgeladen.

Bedeutung der Anzeigeelemente (AL 1815 CV)

Blinklicht Akku-Ladeanzeige

 **Charge** Der Ladevorgang wird durch **Blinken** der Akku-Ladeanzeige signalisiert.

Dauerlicht Akku-Ladeanzeige

 **Full** Das **Dauerlicht** der Akku-Ladeanzeige signalisiert, dass der Akku vollständig aufgeladen ist oder dass die Temperatur des Akkus außerhalb des zulässigen Ladetemperaturbereiches ist und deshalb nicht geladen werden kann. Sobald der zulässige Temperaturbereich erreicht ist, wird der Akku geladen.

Ohne eingesteckten Akku signalisiert das **Dauerlicht** der Akku-Ladeanzeige, dass der Netzstecker in die Steckdose eingesteckt ist und das Ladegerät betriebsbereit ist.

Bedeutung der Anzeigeelemente (AL 1830 CV/ AL 1880 CV)

Blinklicht (schnell) grüne Akku-Ladeanzeige

 **Charge** Der Schnellladevorgang wird durch **schnelles Blinken** der **grünen** Akku-Ladeanzeige signalisiert.

Hinweis: Der Schnellladevorgang ist nur möglich, wenn die Temperatur des Akkus im zulässigen Ladetemperaturbereich ist, siehe Abschnitt „Technische Daten“.

Blinklicht (langsam) grüne Akku-Ladeanzeige

 **80%** Bei einem Ladestand des Akkus von ca. 80% **blinkt** die **grüne** Akku-Ladeanzeige **langsam**.

Der Akku kann zum sofortigen Gebrauch entnommen werden.

Dauerlicht grüne Akku-Ladeanzeige

 **Full** Das **Dauerlicht** der **grünen** Akku-Ladeanzeige signalisiert, dass der Akku vollständig aufgeladen ist.

Ohne eingesteckten Akku signalisiert das **Dauerlicht** der Akku-Ladeanzeige, dass der Netzstecker in die Steckdose eingesteckt ist und das Ladegerät betriebsbereit ist.

Dauerlicht rote Akku-Ladeanzeige

 Das **Dauerlicht** der **roten** Akku-Ladeanzeige signalisiert, dass die Temperatur des Akkus außerhalb des zulässigen Ladetemperaturbereiches ist, siehe Abschnitt „Technische Daten“. Sobald der zulässige Temperaturbereich erreicht ist, schaltet das Ladegerät automatisch auf Schnellladung um.

Blinklicht rote Akku-Ladeanzeige

 Das **Blinklicht** der **roten** Akku-Ladeanzeige signalisiert eine andere Störung des Ladevorganges, siehe Abschnitt „Fehler – Ursachen und Abhilfe“.

Bedienung

- ▶ **Achtung: Schalten Sie das Gartengerät aus und entfernen Sie den Akku, bevor Sie Montagearbeiten durchführen.**
- ▶ **Nach dem Ausschalten des Rasentrimmers läuft der Schneidfaden noch einige Sekunden nach. Warten Sie, bis der Motor/der Schneidfaden stillsteht, bevor Sie den Rasentrimmer erneut einschalten.**
- ▶ **Nicht mehrmals kurz hintereinander aus- und wieder einschalten.**
- ▶ **Die Verwendung von Bosch zugelassenen Schneidelementen wird empfohlen. Bei anderen Schneidelementen kann das Schneidergebnis abweichen.**

Ein-/Ausschalten (siehe Bild H)

Zum **Einschalten** drücken Sie zuerst die Einschaltsperr (9). Drücken Sie anschließend den Ein-/Ausschalter (8) und halten ihn gedrückt.

Zum **Ausschalten** lassen Sie den Ein-Ausschalter (8) los.

Rasentrimmen/Kantenschneiden (siehe Bilder I – K)**Rasentrimmen (siehe Bild I)**

Drücken Sie die Taste (4) und stellen Sie den 48° Winkel für das Rasentrimmen ein.

Bewegen Sie den Rasentrimmer nach links und rechts und achten Sie während der Arbeit auf ausreichenden Abstand zum Körper. Schneiden Sie höheres Gras stufenweise.

Fehlersuche**Rasentrimmer/Rasenkantentrimmer**

Symptom	Mögliche Ursache	Abhilfe
Motor läuft nicht an	Akku entladen	Laden Sie den Akku.
	Akku zu kalt/zu heiß	Akku erwärmen/abkühlen lassen.
Gartengerät läuft mit Unterbrechungen	Ein-/Ausschalter defekt	Wenden Sie sich an den Bosch Kundendienst.
	Interne Verkabelung des Gartengerätes defekt	Wenden Sie sich an den Bosch Kundendienst.

Kantenschneiden (siehe Bild J)

Drücken Sie die Taste (4) und stellen Sie den 36° Winkel für das Kantenschneiden ein. Drehen Sie nun der Griff um 180° und drehen Sie danach den Rasentrimmer im Uhrzeigersinn in die gewünschte Arbeitsposition.

Führen Sie den Rasentrimmer an den Rasenkanten entlang. Durch die Verwendung des Rades, vermeiden Sie den Kontakt mit festen Oberflächen oder Mauern, um ein schnelles Verschleiben des Fadens zu verhindern.

Schneiden um Bäume und Büsche (siehe Bild K)

Drücken Sie die Taste (4) und stellen Sie den 24° Winkel für das Schneiden um Bäume und Büsche ein.

Schneiden Sie vorsichtig um Bäume und Büsche herum, damit diese nicht in Kontakt mit dem Faden kommen. Pflanzen können absterben, wenn die Rinde beschädigt wird.

Spule demontieren, Faden aufwickeln und Spule montieren (siehe Bilder L bis N)

- ▶ Entfernen Sie den Akku vor dem Austausch der Spule.

Drücken Sie die beiden Laschen der Spulenabdeckung (13) zusammen und entfernen Sie die Spulenabdeckung (13). Anschließend entnehmen Sie die leere Spule (14).

Schneiden Sie ca. 6 m Faden von der Nachfüllrolle ab. Schieben Sie das Ende des Fadens in die Fadenaufnahme (15) der Spule. Fädeln Sie den Faden unter dem Haken (17) durch. Anschließend fädeln Sie den Faden durch den Schlitz (18) in der Spule. Wickeln Sie danach den Faden gleichmäßig verteilt und straff auf.

Schieben Sie das andere Ende des Fadens durch das Loch (19) im Trimmerkopf und setzen Sie die Spule wieder in den Trimmerkopf. Fixieren Sie die Spule durch Aufsetzen der Spulenabdeckung (13).

Die Spulenabdeckung (13) kann nur in einer Position montiert werden.

Faden nachführen**IntelliFEED**

Der Trimmer ist mit dem IntelliFEED-System ausgestattet, das den Faden automatisch abrollt, um den Schnittdurchmesser beizubehalten.

Symptom	Mögliche Ursache	Abhilfe
Gartengerät überlastet	Gras zu hoch	Stufenweise schneiden.
Gartengerät schneidet nicht	Schneidfaden zu kurz/gebrochen	Schneidfaden manuell nachführen.
	Fadenspule leer	Fadenspule ersetzen.
Schneidfaden lässt sich nicht nachführen	Schneidfaden in der Spule verwickelt	Fadenspule überprüfen und ggf. Schneidfaden neu aufwickeln.
	Fadenspule leer	Fadenspule nachfüllen.
	Schneidfaden nicht korrekt aufgewickelt	Schneidfaden neu wickeln.
	zu viel aufgewickelter Schneidfaden	Kürzen Sie den Schneidfaden auf die korrekte Länge.
Schneidfaden verwickelt	Probleme mit dem Fadennachführsystem	Wenden Sie sich an den Bosch Kundendienst.
Schneidfaden wird in die Spule zurück gezogen	Schneidfaden zu kurz/gebrochen	Spule entfernen und Schneidfaden neu einfügen (siehe Bilder L – N).
Schneidfaden bricht häufig	Schneidfaden in der Spule verwickelt	Spule entfernen und Schneidfaden neu aufwickeln (siehe Bilder L – N).
	Inkorrekte Handhabung des Rasentrimmers	Nur mit der Spitze des Schneidfadens trimmen; das Berühren von Steinen, Wänden und anderen festen Gegenständen vermeiden. Den Schneidfaden regelmäßig nachführen, um den gesamten Schneidkreisdurchmesser zu nutzen.
Trimmer vibriert ungewöhnlich	Spannring oder Spulenabdeckung nicht auf der Spule montiert	Montieren Sie den Spannring oder die Spulenabdeckung auf die Spule.
	Spannring ist falsch positioniert	Den Spannring neu positionieren.
	Schneidsystem beschädigt	Wenden Sie sich an den Bosch Kundendienst.
	Spannring verschlissen	Neues Spulenzubehör mit dem Spannring kaufen.

Akku und Ladegerät

Symptome	Mögliche Ursache	Abhilfe
Rote Akku-Ladeanzeige blinkt	Akku nicht (richtig) eingesetzt	Akku korrekt auf Ladegerät setzen.
	Akkukontakte verschmutzt	Akkukontakte reinigen; z. B. durch mehrfaches Ein- und Ausstecken des Akkus, ggf. Akku ersetzen.
Kein Ladevorgang möglich	Akku defekt	Akku ersetzen.
	Netzstecker des Ladegerätes nicht (richtig) eingesteckt	Netzstecker (vollständig) in die Steckdose einstecken.
Akku-Ladeanzeigen leuchten nicht	Steckdose, Netzkabel oder Ladegerät defekt	Netzspannung überprüfen, Ladegerät ggf. von einer autorisierten Kundendienststelle für Bosch-Elektrowerkzeuge überprüfen lassen.

Wartung und Service

- **Nehmen Sie den Akku vor allen Arbeiten am Gartengerät (z. B. Wartung, Werkzeugwechsel etc.) sowie bei dessen Transport und Aufbewahrung aus dem Gartengerät.** Bei unbeabsichtigtem Betätigen des Ein-/Aus-schalters besteht Verletzungsgefahr.

Wartung, Reinigung und Lagerung

- **Halten Sie das Produkt sauber, um gut und sicher arbeiten zu können.**

Halten Sie das Gartengerät und die Lüftungsschlitze sauber, um gut und sicher arbeiten zu können.

Besprühen Sie das Gartengerät nie mit Wasser.

Tauchen Sie das Gartengerät nie unter Wasser.

Lagern Sie das Gartengerät an einem sicheren Platz, trocken und außerhalb der Reichweite von Kindern.

Stellen Sie keine anderen Gegenstände auf dem Gartengerät ab.

Achten Sie darauf, dass der Spannung während der Benutzung immer auf der Spule befestigt ist. Andernfalls können hohe Vibrationen auftreten.

Akku-Pflege

Um eine optimale Nutzung des Akkus zu gewährleisten, beachten Sie folgende Hinweise und Maßnahmen:

- Schützen Sie den Akku vor Feuchtigkeit und Wasser.
- Lagern Sie das Gartengerät und den Akku nur im Temperaturbereich von –20 °C bis 50 °C. Lassen Sie den Akku z.B. im Sommer nicht im Auto liegen.
- Lagern Sie den Akku separat und nicht im Gartengerät.
- Lassen Sie den Akku bei direkter Sonnenbestrahlung nicht im Gartengerät.
- Die optimale Temperatur zur Aufbewahrung des Akkus beträgt 5 °C.
- Reinigen Sie gelegentlich die Lüftungsschlitze des Akkus mit einem weichen, sauberen und trockenen Pinsel.

Eine wesentlich verkürzte Betriebszeit nach der Aufladung zeigt an, dass der Akku verbraucht ist und ersetzt werden muss.

Kundendienst und Anwendungsberatung

www.bosch-garden.com

Geben Sie bei allen Rückfragen und Ersatzteilbestellungen bitte unbedingt die 10-stellige Sachnummer laut Typenschild des Produkts an.

Deutschland

Robert Bosch Power Tools GmbH
Servicezentrum Elektrowerkzeuge
Zur Luhne 2
37589 Kalefeld – Willershausen
Unter www.bosch-pt.de können Sie online Ersatzteile bestellen oder Reparaturen anmelden.
Kundendienst: Tel.: (0711) 40040480
Fax: (0711) 40040481
E-Mail: Servicezentrum.Elektrowerkzeuge@de.bosch.com
Anwendungsberatung:
Tel.: (0711) 40040480
Fax: (0711) 40040482
E-Mail: kundenberatung_ew@de.bosch.com

Österreich

Unter www.bosch-pt.at können Sie online Ersatzteile bestellen.
Tel.: (01) 797222010
Fax: (01) 797222011
E-Mail: service.elektrowerkzeuge@at.bosch.com

Schweiz

Unter www.bosch-pt.com/ch/de können Sie online Ersatzteile bestellen.
Tel.: (044) 8471511
Fax: (044) 8471551
E-Mail: AfterSales.Service@de.bosch.com

Luxemburg

Tel.: +32 2 588 0589
Fax: +32 2 588 0595
E-Mail: outillage.gereedschap@be.bosch.com

Transport

Die enthaltenen Li-Ionen-Akkus unterliegen den Anforderungen des Gefahrgutrechts. Die Akkus können durch den Benutzer ohne weitere Auflagen auf der Straße transportiert werden.

Beim Versand durch Dritte (z.B.: Lufttransport oder Spedition) sind besondere Anforderungen an Verpackung und Kennzeichnung zu beachten. Hier muss bei der Vorbereitung des Versandstückes ein Gefahrgut-Experte hinzugezogen werden.

Versenden Sie Akkus nur, wenn das Gehäuse unbeschädigt ist. Kleben Sie offene Kontakte ab und verpacken Sie den Akku so, dass er sich nicht in der Verpackung bewegt. Bitte beachten Sie auch eventuelle weiterführende nationale Vorschriften.

Entsorgung



Gartengeräte, Akkus, Zubehör und Verpackungen sollen einer umweltgerechten Wiederverwertung zugeführt werden.



Werfen Sie Gartengeräte und Akkus/Batterien nicht in den Hausmüll!

Nur für EU-Länder:

Gemäß der europäischen Richtlinie 2012/19/EU müssen nicht mehr gebrauchsfähige Elektro- und Elektronikgeräte und gemäß der europäischen Richtlinie 2006/66/EG müssen defekte oder verbrauchte Akkus/Batterien getrennt gesammelt und einer umweltgerechten Wiederverwendung zugeführt werden.

Akkus/Batterien:

Li-Ion:

Bitte beachten Sie die Hinweise im Abschnitt Transport.

English

Safety Notes

- **Read all safety warnings, instructions, illustrations and specifications provided with this power tool.** Failure to follow all instructions

listed below may result in electric shock, fire and/or serious injury.

► **Save all warnings and instructions for future reference.**

Explanation of symbols on the machine



General hazard safety alert.



Read instruction manual.



Make sure that bystanders are not injured by foreign objects being thrown away.



Warning: Keep a safe distance to the product when operating.



Not applicable.



Remove battery before adjusting or cleaning, and before leaving the machine unattended for any period.



Wear eye and ear protection.



Do not use the product in the rain or leave it outdoors when it is raining.

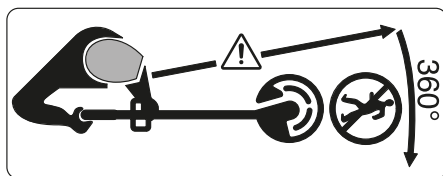

Make sure that bystanders are not injured by foreign objects being hurled

away.

Warning: Keep a safe distance from the machine when operating.



Carefully check the area where the tool is to be used for wildlife and pets. Wildlife and pets may be injured while the machine is in operation. Thoroughly check the working area and remove any stones, sticks, wires, bones and foreign objects. When using the machine, ensure that no wildlife, pets or small tree stumps are hidden in the dense grass.

General Power Tool Safety Warnings

- **Read all safety warnings, instructions, illustrations and specifications provided with this power tool.** Failure to follow all instructions listed below may result in electric shock, fire and/or serious injury.
- **Save all warnings and instructions for future reference.**
- The term "power tool" in the warnings refers to your mains-operated (corded) power tool or battery-operated (cordless) power tool.

Work area safety

- **Keep work area clean and well lit.** Cluttered or dark areas invite accidents.
- **Do not operate power tools in explosive atmospheres, such as in the presence of flammable liquids,**

gases or dust. Power tools create sparks which may ignite the dust or fumes.

- ▶ **Keep children and bystanders away while operating a power tool.** Distractions can cause you to lose control. Never operate the power tool while people, especially **children**, or pets are nearby.

Electrical safety

- ▶ **Power tool plugs must match the outlet. Never modify the plug in any way. Do not use any adapter plugs with earthed (grounded) power tools.** Unmodified plugs and matching outlets will reduce risk of electric shock.
- ▶ **Avoid body contact with earthed or grounded surfaces, such as pipes, radiators, ranges and refrigerators.** There is an increased risk of electric shock if your body is earthed or grounded.
- ▶ **Do not expose power tools to rain or wet conditions.** Water entering a power tool will increase the risk of electric shock.
- ▶ **Do not abuse the cord. Never use the cord for carrying, pulling or unplugging the power tool. Keep cord away from heat, oil, sharp edges or moving parts.** Damaged or entangled cords increase the risk of electric shock.
- ▶ **When operating a power tool outdoors, use an extension cord suit-**

able for outdoor use. Use of a cord suitable for outdoor use reduces the risk of electric shock.

- ▶ **If operating a power tool in a damp location is unavoidable, use a residual current device (RCD) protected supply.** Use of an RCD reduces the risk of electric shock.

Personal safety

- ▶ **Stay alert, watch what you are doing and use common sense when operating a power tool. Do not use a power tool while you are tired or under the influence of drugs, alcohol or medication.** A moment of inattention while operating power tools may result in serious personal injury.
- ▶ **Use personal protective equipment. Always wear eye protection.** Protective equipment such as a dust mask, non-skid safety shoes, hard hat or hearing protection used for appropriate conditions will reduce personal injuries.
- ▶ **Prevent unintentional starting. Ensure the switch is in the off-position before connecting to power source and/or battery pack, picking up or carrying the tool.** Carrying power tools with your finger on the switch or energising power tools that have the switch on invites accidents.
- ▶ **Remove any adjusting key or wrench before turning the power**

tool on. A wrench or a key left attached to a rotating part of the power tool may result in personal injury.

- ▶ **Do not overreach. Keep proper footing and balance at all times, never run.** This enables better control of the power tool in unexpected situations.
- ▶ **Dress properly. Do not wear loose clothing or jewellery. Keep your hair and clothing away from moving parts.** Loose clothes, jewellery or long hair can be caught in moving parts. Always wear substantial footwear and long trousers while operating the power tool.
- ▶ **If devices are provided for the connection of dust extraction and collection facilities, ensure these are connected and properly used.** Use of dust collection can reduce dust-related hazards.
- ▶ **Do not let familiarity gained from frequent use of tools allow you to become complacent and ignore tool safety principles.** A careless action can cause severe injury within a fraction of a second.

Power tool use and care

- ▶ **Do not force the power tool. Use the correct power tool for your application.** The correct power tool will do the job better and safer at the rate for which it was designed.

- ▶ **Do not use the power tool if the switch does not turn it on and off.**

Any power tool that cannot be controlled with the switch is dangerous and must be repaired.

- ▶ **Disconnect the plug from the power source and/or remove the battery pack, if detachable, from the power tool before making any adjustments, changing accessories, or storing power tools.** Such preventive safety measures reduce the risk of starting the power tool accidentally.
- ▶ **Store idle power tools out of the reach of children and do not allow persons unfamiliar with the power tool or these instructions to operate the power tool.** Power tools are dangerous in the hands of untrained users.
- ▶ **Maintain power tools. Check for misalignment or binding of moving parts, breakage of parts and any other condition that may affect the power tool's operation. If damaged, have the power tool repaired before use.** Many accidents are caused by poorly maintained power tools.
- ▶ **Keep cutting tools sharp and clean.** Properly maintained cutting tools with sharp cutting edges are less likely to bind and are easier to control.
- ▶ **Use the power tool, accessories and tool bits etc. in accordance**

with these instructions, taking into account the working conditions and the work to be performed. Use of the power tool for operations different from those intended could result in a hazardous situation.

- ▶ **Keep handles and grasping surfaces dry, clean and free from oil and grease.** Slippery handles and grasping surfaces do not allow for safe handling and control of the tool in unexpected situations.

Battery tool use and care

Remove the battery pack

- whenever the machine is left by the user
- before clearing a blockage
- before checking, cleaning or working on the machine
- after striking a foreign object to inspect the machine for damage
- if the machine starts to vibrate abnormally, for immediately check
- ▶ **Recharge only with the charger specified by the manufacturer.** A charger that is suitable for one type of battery pack may create a risk of fire when used with another battery pack.
- ▶ **Use power tools only with specifically designated battery packs.** Use of any other battery packs may create a risk of injury and fire.
- ▶ **When battery pack is not in use, keep it away from other metal ob-**

jects, like paper clips, coins, keys, nails, screws or other small metal objects, that can make a connection from one terminal to another. Shorting the battery terminals together may cause burns or a fire.

- ▶ **Under abusive conditions, liquid may be ejected from the battery; avoid contact. If contact accidentally occurs, flush with water. If liquid contacts eyes, additionally seek medical help.** Liquid ejected from the battery may cause irritation or burns.
- ▶ **Do not use a battery pack or tool that is damaged or modified.** Damaged or modified batteries may exhibit unpredictable behaviour resulting in fire, explosion or risk of injury.
- ▶ **Do not expose a battery pack or tool to fire or excessive temperature.** Exposure to fire or temperature above 130°C may cause explosion.
- ▶ **Follow all charging instructions and do not charge the battery pack or tool outside the temperature range specified in the instructions.** Charging improperly or at temperatures outside the specified range may damage the battery and increase the risk of fire.

Service

- ▶ **Have your power tool serviced by a qualified repair person using only identical replacement parts.** This

will ensure that the safety of the power tool is maintained.

- ▶ **Never service damaged battery packs.** Service of battery packs should only be performed by the manufacturer or authorized service providers.

Safety Notes for Garden Tool

Operation

- ▶ The operator must use the product in accordance with the regulations. The local conditions must be taken into account. When working, pay attention to other people, especially to children.
- ▶ Never allow children, persons with physical, sensory or mental limitations or a lack of experience and/or knowledge and/or people unfamiliar with these instructions to use the product. Local regulations may restrict the age of the operator.
- ▶ Children should be supervised to ensure that they do not play with the product.

Application

- ▶ **When working with the machine, always hold it firmly with both hands and provide for a secure stance.** The garden tool is guided more secure with both hands.
- ▶ Always wait until the machine has come to a complete stop before placing it down.
- ▶ Never operate the machine with a defective protection guard/cover or without safety device. Ensure that these are properly mounted. Never use the garden tool when incomplete or after unauthorised changes.
- ▶ Never operate the machine if the cord is damaged or worn.
- ▶ Never replace non-metallic cutting elements with metal cutting elements.
- ▶ Never repair the garden tool yourself unless you are qualified to do so.
- ▶ Other persons and animals should remain or be kept a suitable distance away when using the garden tool. The operator is responsible for third parties in the work area.
- ▶ Wait until the cutting head has completely stopped before touching it. The cutting head continues to rotate after the trimmer is switched off; a rotating cutting head can cause injury.
- ▶ Work only in daylight or in good artificial light.
- ▶ Avoid operating the trimmer in bad weather conditions especially when there is a risk of lightning.
- ▶ Operating the trimmer in wet grass decreases the efficiency of performance.
- ▶ When transporting, switch the machine off and remove the battery.
- ▶ Always ensure a safe working position when working with the trimmer.

Always keep your hands and feet at a safe distance from rotating parts.

- ▶ Keep the balance all the time while trimming to prevent falling over.
- ▶ Take care when placing product on floor, as it may become a trip hazard.
- ▶ Remove the battery before replacing the spool.
- ▶ Inspect and maintain the trimmer regularly.
- ▶ Always wear gloves when cleaning product or replacing cutting means.
- ▶ Be careful of injuries from the blade used for cutting the cutting line. After feeding cutting line, always return the trimmer to a horizontal working position before switching on.

Switch the machine off and remove the battery.

- whenever you leave the machine unattended for any period of time
- before replacing the cutting line
- before cleaning or working on the trimmer
- before storing the trimmer
- ▶ Store the product in a secure, dry place out of the reach of children. Do not place other objects on top of the product.
- ▶ Do not use the garden tool as a walking stick.

Recommendations for Optimal Handling of the Battery Pack

- ▶ **Do not open the battery.** There is a risk of short-circuiting.



Protect the battery against heat (e.g., against continuous intense sunlight), fire, water, and moisture. There is a risk of explosion.

- ▶ **In case of damage and improper use of the battery pack, vapours may be emitted.** Ventilate the area and seek medical help in case of complaints. The vapours can irritate the respiratory system.
- ▶ **Only use the battery with products from the manufacturer.** This is the only way in which you can protect the battery against dangerous overload.
- ▶ **The battery can be damaged by pointed objects such as nails or screwdrivers or by force applied externally.** An internal short circuit may occur, causing the battery to burn, smoke, explode or overheat.
- ▶ **Do not short-circuit the battery.** There is a risk of explosion.
- ▶ Occasionally clean the venting slots of the battery using a soft, clean and dry brush.

Safety Warnings for Battery Chargers



Read all safety warnings and all instructions. Failure to follow the safety warnings and instructions may result in electric shock, fire and/or serious injury.

Save all safety warnings and instructions for future reference.

- ▶ Use the battery charger only when you fully understand and can perform all functions without limitation, or have received appropriate instructions.
- ▶ Never allow children, persons with physical, sensory or mental limitations or a lack of experience and/or knowledge and/or people unfamiliar with these instructions to use the battery charger. Local regulations may restrict the age of the operator.
- ▶ **Supervise children at all times.** This will ensure that children do not play with the battery charger.
- ▶ Charge only Bosch lithium-ion batteries with a capacity above **1.5 Ah** (with at least **5** rechargeable battery cells). The battery voltage must match the battery charging voltage of the charger. Do not charge non-rechargeable batteries. Otherwise there is a danger of fire and explosion.



Keep the battery charger away from rain or moisture.

Penetration of water in the battery charger increases the risk of an electric shock.







- ▶ **Keep the charger clean.** Dirt poses a risk of electric shock.
- ▶ **Always check the charger, cable and plug before use. Stop using the charger if you discover any**







damage. Do not open the charger yourself, and have it repaired only by a qualified specialist using only original replacement parts. Damaged chargers, cables and plugs increase the risk of electric shock.

- ▶ **Do not operate the charger on an easily ignited surface (e.g. paper, textiles, etc.) or in a flammable environment.** There is a risk of fire due to the charger heating up during operation.
- ▶ **Do not cover the ventilation slots of the battery charger.** Otherwise, the battery charger can overheat and no longer operate properly.
- ▶ For increased electrical safety, we recommend using a residual current device with a max. tripping current of 30 mA. Before using, always check your residual current device.

Symbols

The following symbols are important for reading and understanding the original instructions. Please take note of the symbols and their meaning. The correct interpretation of the symbols will help you to use the product in a better and safer manner.

Symbol	Meaning
	Wear protective gloves
	Movement direction
	Reaction direction
	Weight
	Switching On
	Switching Off

Symbol	Meaning
	Permitted action
	Prohibited action
	Audible noise
	Accessories/Spare Parts
	Recommended position for grass cutting
	Recommended position for edge trimming
	Recommended position for cutting under bushes

Intended Use

The garden tool is intended for domestic use, for trimming grass, weeds and nettles. It is designed for trimming grass growing on slopes, under obstacles and lawn edges that cannot be reached by the lawn mower. The garden tool is not designed for use as a brush cutter. The garden tool is not intended for commercial or industrial use.

Deliver scope (see figure B)

Carefully remove the garden tool from its packaging and check if the following parts are complete:

- Grass trimmer
- Protection guard
- Wheel

- Battery**
- Charger**
- Original instructions

When parts are missing or damaged, please contact your dealer.

** country specific

Product Features (see figure A)

The numbering of the product features refers to the illustration of the product on the graphics pages.

- (1) Battery unlocking button
- (2) Battery^{A)}
- (3) Folding handle
- (4) Foot pedal for adjusting the working angle for lawn trimming/edge cutting
- (5) Protection guard
- (6) Wheel
- (7) Handle-adjustment release
- (8) On/Off switch
- (9) Lock-off button for On/Off switch
- (10) Button for adjustment of the working height
- (11) Lever
- (12) Charger^{A)}
- (13) Spool cover
- (14) Spool
- (15) Hole for line wind-up
- (16) Clamping ring
- (17) Hook for threading-in the cutting line
- (18) Slot for line guiding
- (19) Hole for line guiding

A) **Accessories shown or described are not included with the product as standard. You can find the complete selection of accessories in our accessories range.**

Technical Data

Lawn Trimmer/Lawn Edge Trimmer		UniversalGrassCut 18	UniversalGrassCut 18-26
		3 600 HC1 D..	3 600 HC1 E..
Article number			
Rated voltage	V=	18	18
No-load speed	min ⁻¹	7300	7300
Cutting line diameter	mm	1,6	1,6
Cutting diameter	cm	26	26
Cutting spool capacity	m	6	6
Height adjustment	cm	120 - 140	120 - 140
Folding handle		●	●
Edge cutting		●	●
Plant protector/Wheel		●	●

Lawn Trimmer/Lawn Edge Trimmer		UniversalGrassCut 18	UniversalGrassCut 18-26
		UniversalGrassCut 18-260	
Weight according to EPTA-Procedure 01:2014	kg	2.3	2.3
Set (with battery)	kg	2.7	2.7
Serial number		see type plate on garden tool	
Permitted ambient temperature			
- during charging ^{A)}	°C	0 ... +45	0 ... +45
- during operation and storage	°C	-20 ... +50	-20 ... +50
Battery		Li-Ion	Li-Ion
Rated voltage	V=	18	18
Article number/Capacity			
- 2 607 337 187	Ah	1.5	1.5
- 2 607 337 211	Ah	2.0	2.0
- 2 607 337 199	Ah	2.5	2.5
- 1 607 A35 07H	Ah	4.0	4.0
- 1 607 A35 01Y	Ah	6.0	6.0
Number of battery cells			
- 2 607 337 187		5	5
- 2 607 337 211		5	5
- 2 607 337 199		5	5
- 1 607 A35 07H		10	10
- 1 607 A35 01Y		10	10

A) Limited performance at temperatures <0 °C

Charger		AL 1815 CV	AL 1830 CV	AL 1880 CV
Article number				
	EU	2 607 226 0..	2 607 225 965	2 607 226 1..
	UK	2 607 226 0..	2 607 225 967	2 607 226 1..
Charging current	A	1.5	3.0	8.0
Charging period (battery discharged)				
- Battery with 1.5 Ah	min	63	33	27
- Battery with 2.0 Ah	min	84	45	30
- Battery with 2.5 Ah	min	105	60	36
- Battery with 4.0 Ah	min	168	95	35
- Battery with 6.0 Ah	min	260	130	62
Weight according to EPTA-Procedure 01:2014	kg	0.38	0.40	0.60
Protection class		□/II	□/II	□/II

Noise/Vibration Information

	Lawn trimming/ Cutting around trees and bushes	Edge cutting
--	---	--------------

Noise emission values determined according to **EN 50636-2-91**.

Typically the A-weighted noise levels of the product are:

- Sound pressure level	dB(A)	71	72
------------------------	-------	-----------	-----------

		Lawn trimming/ Cutting around trees and bushes	Edge cutting
- Sound power level	dB(A)	91	92
- Uncertainty K	dB	= 3	= 3
Vibration total values ah (triax vector sum) and uncertainty K determined according to EN 50636-2-91			
- Vibration emission value a _v	m/s ²	7	7
- Uncertainty K	m/s ²	= 1.5	= 1.5

The vibration level given in these instructions has been measured in accordance with a standardised measuring procedure and may be used to compare power tools. It can also be used for a preliminary estimation of exposure to vibration.

The stated vibration level applies to the main applications of the power tool. However, if the power tool is used for different applications, with different application tools or poorly maintained, the vibration level may differ. This can significantly increase the exposure to vibration over the total working period.

To estimate the exposure to vibration accurately, the times when the tool is switched off or when it is running but not actually being used should also be taken into account. This can significantly reduce the exposure to vibration over the total working period.

Implement additional safety measures to protect the operator from the effects of vibration, such as servicing the power tool and application tools, keeping the hands warm, and organising workflows correctly.

Mounting and Operation

Action	Figure	Page
Product features	A	473
Delivery scope	B	474
Mounting the protection guard	C	474
Adjusting the working height	D	475
Folding out the handle	E	476
Mounting the wheel	F	476
Battery charging and inserting	G	477
Switching On and Off	H	477
Recommended position for grass cutting	I	478
Recommended position for edge trimming	J	479
Recommended position for cutting under bushes	K	480
Removing the line spool	L	481
Winding line on spool	M	482
Mounting the line spool	N	483
Maintenance, Cleaning and Storage	O	483

Action	Figure	Page
Accessories	P	484

Assembly

► **Caution: Switch the garden tool off and remove the battery before performing any maintenance.**

Mounting the protection guard (see figure C)

Slide the protection guard (5) onto the trimmer head until a click can be heard. Affix the protection guard (5) to the trimmer head with the screw. The screw is already fitted to the bottom housing upon delivery.

Never use the trimmer without the protection guard (5) mounted. After mounting, the protection guard (5) may not be removed from the trimmer.

Adjusting the working height (see figure D)

Press button (10) and adjust the trimmer to the desired height. Release button (10).

Always use the trimmer in a working position, never in the storage position. The storage position is when the trimmer is fully retracted. When adjusting the working position, make sure that the mechanism for height adjustment is properly locked. A click can be heard when the mechanism engages.

Folding out the handle (see figure E)

Press and release button (7), fold out the handle (3) to the stop and then release button (7). Make sure that the handle (3) is properly locked. Do not put the pressure on the handle (3) while adjusting it.

Mounting the wheel (see figure F)

Mount wheel (6) to the trimmer head. Observe correct position of the arrows on the trimmer head. Ensure that the hook engages properly in the tab. Turn the wheel (6) against the trimmer head until the lever (11) can be heard to engage with a click.

To remove, pull lever (11) until it disengages and remove the wheel (6) in opposite direction.

Switching on

► **Caution: Switch garden tool off and remove battery from machine before adjusting or cleaning.**

Charging the Battery

The battery is equipped with temperature monitoring that allows charging only in the temperature range between 0 °C and 45 °C. In this manner, a high battery service life is achieved.

Note: The battery is supplied partially charged. To ensure full battery capacity, completely charge the battery in the battery charger before using for the first time.

The lithium-ion battery can be charged at any time without reducing its service life. Interrupting the charging procedure does not damage the battery.

The "Electronic Cell Protection (ECP)" protects the lithium-ion battery against deep discharging. When the battery is discharged, the machine is switched off by means of a protective circuit: The garden product no longer operates.

Do not continue to press the On/Off switch after an automatic shut-off of the machine. The battery can be damaged.

Observe the notes for disposal of the battery.

- ▶ **Pay attention to the mains voltage.** The voltage of the power source must match the voltage specified on the rating plate of the charger.

Inserting/Removing the Battery (see figure G)

Note: Using unsuitable batteries can lead to malfunctions or damage the machine.

Insert the charged battery (2). Ensure the battery is inserted correctly.

To remove the battery (2) from the machine, press the battery unlocking button (1) and pull the battery out.

Charging Procedure

The charging procedure starts as soon as the mains plug of the charger is plugged into a socket outlet and the battery (2) is inserted onto the charger (12).

Due to the intelligent charging method, the charging condition of the battery is automatically detected and the battery is charged with the optimum charging current, depending on battery temperature and voltage.

This gives longer life to the battery and always leaves it fully charged when kept in the charger for storage.

Understanding the Indicators (AL 1815 CV)

Flashing battery charge indicator

 **Charge** The charging process is indicated by the **flashing** of the battery charge indicator.

Continuous lighting of the battery charge indicator

 **Full** **Continuous lighting** of the battery charge indicator indicates that the battery is fully charged or that the temperature of the battery is not within the allowable charging temperature range, and cannot be charged for this reason. The battery is charged as soon as the allowable charging temperature range is reached.

When the battery is not inserted, **continuous lighting** of the battery charge indicator indicates that the mains plug is in-

serted in the socket outlet and that the battery charger is ready for operation.

Meaning of the Indication Elements (AL 1830 CV/AL 1880 CV)

(Fast) Flashing of the Green Battery Charge Indicator

 **Charge** The rapid-charging procedure is indicated by **fast flashing** of the **green** battery charge indicator.

Note: The rapid-charging procedure is only possible when the battery temperature is within the allowable charging temperature range, see section "Technical Data".

(Slow) Flashing of the Green Battery Charge Indicator

 **80%** When the charging condition of the battery is 80%, the **green** battery charge indicator **flashes slowly**.

The battery can be removed for immediate use.

Continuous Lighting of the Green Battery Charge Indicator

 **Full** **Continuous lighting** of the **green** battery charge indicator indicates that the battery is fully charged.

When the battery is not inserted, **continuous lighting** of the battery charge indicator indicates that the mains plug is inserted in the socket outlet and that the battery charger is ready for operation.

Continuous Lighting of the Red Battery Charge Indicator

 **Full** **Continuous lighting** of the **red** battery charge indicator indicates that the temperature of the battery is not within the allowable charging temperature range, see section "Technical Data". As soon as the allowable charging temperature range is reached, the battery charger automatically switches to rapid charging.

Flashing Red Battery Charge Indicator

 **Charge** A **flashing red** battery charge indicator indicates a different malfunction of the charging procedure, see section "Troubleshooting – Causes and Corrective Measures".

Operation

- ▶ **Caution: Switch the garden tool off and remove the battery before performing any maintenance.**
- ▶ **The cutting line continues to rotate for a few seconds after the trimmer is switched off. Allow the motor/cutting line to stop rotating before switching on again.**
- ▶ **Do not briefly switch off and on again several times in a row.**
- ▶ **Only use Bosch approved cutting elements. Cutting performance will vary with different cutting elements.**

Switching On and Off (see figure H)

To **switch on**, firstly press the lock-off button (9). Then press the On/Off switch (8) and keep it pressed.

To **switch off**, release the On/Off switch (8).

Lawn Trimming/Edge Cutting (see figures I – K)

Lawn trimming (see figure I)

Press the foot pedal (4) and set the 48° angle for lawn trimming.

Move the trimmer left and right, keeping it well away from the body. Cut higher grass in steps.

Edge cutting (see figure J)

Press the foot pedal (4) and set the 36° angle for edge cutting. Rotate the handle by 180° and then turn the trimmer clockwise to the desired working position.

Guide the trimmer along the edge of the lawn. By using the wheel, you avoid contact with solid surfaces or walls to prevent rapid wear of the cutting line.

Cutting around trees and bushes (see figure K)

Press the foot pedal (4) and set the 24° angle for cutting around trees and bushes.

Carefully cut around trees and bushes so that they do not come into contact with the cutting line. Plants can die if you damage the bark.

Dismounting the spool, winding up the cutting line and mounting the spool (see figures N to L)

► Remove the battery before replacing the spool.

Press both latches of the spool cover together and remove the spool cover (13). Afterwards, remove the empty spool (14).

Cut off approx. 6 m line from the refill roll. Thread the end of the line into the spool's hole for line wind-up (15). Thread/work the line under the hook (17). Then, thread/work the line up and through the slot (18) in the spool. Afterwards, wind up the thread on the spool uniformly and tightly.

Slide the other end of the cutting line through the hole for line guiding (19) in the trimmer head and mount the spool back into the trimmer head. Affix the spool by mounting the spool cover (13).

The spool cover (13) can only be mounted in one position.

Line Feeding

IntelliFEED

The trimmer is equipped with the IntelliFEED system, which automatically rolls off the line to retain the cutting diameter.

Troubleshooting



Lawn Edge Trimmer/Grass Trimmer

Problem	Possible Cause	Corrective Action
Motor refuses to start	Battery discharged	Recharge battery.
	Battery too hot/cold	Allow to cool/warm.
Garden tool functions intermittently	On/Off switch defective	Contact Bosch customer service agent.
	Internal wiring of garden tool defective	Contact Bosch customer service agent.
Garden product labours	Grass too high	Cut in stages.
Garden tool does not cut	Cutting line too short/broken off	Manually feed cutting line.
	Spool empty	Replace line spool.
Cutting line can no longer be fed	Line inside the spool entangled	Inspect the spool, rewind if necessary.
	Spool empty	Refill line spool.
	Incorrect winding	Rewind the spool.
	Excessive line	Shorten line to correct length.
Cutting line entangled	Problems with the line feed system	Contact Bosch customer service agent
Cutting line retracts into spool	Cutting line too short/broken off	Remove spool – rethread line (see figures L – N).
	Line inside the spool entangled	Remove spool – rewind line (see figures L – N).
Line breaks frequently	Trimmer used incorrectly	Only trim with the tip of the line, avoid stones, walls and other hard objects. Feed the line regularly to maintain full cutting diameter.
	Clamping ring or spool cover not mounted to spool	Mount clamping ring or spool cover onto spool.

Problem	Possible Cause	Corrective Action
	Clamping ring incorrectly positioned	Reposition clamping ring.
	Cutting system damaged	Contact Bosch customer service agent.
	Clamping ring worn	Purchase new spool accessory with clamping ring.

Battery and charger

Problem	Possible Cause	Corrective Action
Flashing red battery charge indicator	Battery not (properly) inserted	Properly insert battery in charger.
	Battery contacts contaminated	Clean the battery contacts (e. g. by inserting and removing the battery several times) or replace the battery.
No charging procedure possible	Battery defective	Replace the battery.
	Mains plug of battery charger not plugged in (properly)	Insert mains plug (fully) into the socket outlet.
Battery charge indicators do not light up	Socket outlet, mains cable or battery charger defective	Check the mains voltage; have the battery charger checked by an authorised after-sales service agent for Bosch power tools.

Maintenance and Service

- ▶ **Before any work on the garden product itself (e. g. maintenance, tool change, etc.) as well as during transport and storage, remove the battery from the garden product.** There is danger of injury when unintentionally actuating the On/Off switch.

Maintenance, Cleaning and Storage

- ▶ **For safe and proper working, always keep the product clean.**

For safe and proper working, always keep the garden tool and the ventilation slots clean.

Never spray the garden tool with water.

Never immerse the garden tool in water.

Store the garden product in a secure, dry place, out of the reach of children.

Do not place other objects on the garden product.

Make sure that the clamping ring is always attached to the spool during use. Otherwise, high vibrations may occur.

Battery Maintenance

Use the following procedures to enable optimum usage of the battery:

- Protect the battery against moisture and water.
- Store the machine and battery only within a temperature range between -20°C and 50°C . As an example, do not leave the battery in the car in summer.
- It is recommended that the battery is not stored within the product but stored separately.
- Do not leave the battery in the product in direct sunlight.
- The ideal storage condition for the battery is 5°C .
- Occasionally clean the venting slots of the battery using a soft, clean and dry brush.

A significantly reduced working period after charging indicates that the battery is used and must be replaced.

After-sales Service and Application Service

www.bosch-garden.com

In all correspondence and spare parts orders, please always include the 10-digit article number given on the nameplate of the product.

Great Britain

Robert Bosch Ltd. (B.S.C.)

P. O. Box 98

Broadwater Park

North Orbital Road

Denham Uxbridge

UB 9 5HJ

At www.bosch-pt.co.uk you can order spare parts or arrange the collection of a product in need of servicing or repair.

Tel. Service: (0344) 7360109

E-Mail: boschservicecentre@bosch.com

Ireland

Origo Ltd.

Unit 23 Magna Drive

Magna Business Park

City West

Dublin 24

Tel. Service: (01) 4666700

Fax: (01) 4666888

Australia, New Zealand and Pacific Islands

Robert Bosch Australia Pty. Ltd.

Power Tools

Locked Bag 66

Clayton South VIC 3169

Customer Contact Center

Inside Australia:
Phone: (01300) 307044
Fax: (01300) 307045
Inside New Zealand:
Phone: (0800) 543353
Fax: (0800) 428570
Outside AU and NZ:
Phone: +61 3 95415555
www.bosch-pt.com.au
www.bosch-pt.co.nz

Republic of South Africa

Customer service

Hotline: (011) 6519600

Gauteng – BSC Service Centre

35 Roper Street, New Centre
Johannesburg
Tel.: (011) 4939375
Fax: (011) 4930126
E-mail: bsctools@icon.co.za

KZN – BSC Service Centre

Unit E, Almar Centre
143 Crompton Street
Pinetown
Tel.: (031) 7012120
Fax: (031) 7012446
E-mail: bsc.dur@za.bosch.com

Western Cape – BSC Service Centre

Democracy Way, Prosperity Park
Milnerton
Tel.: (021) 5512577
Fax: (021) 5513223
E-mail: bsc@zsd.co.za

Bosch Headquarters

Midrand, Gauteng
Tel.: (011) 6519600
Fax: (011) 6519880
E-mail: rbsa-hq.pts@za.bosch.com

Transport

The contained lithium-ion batteries are subject to the Dangerous Goods Legislation requirements. The batteries are suitable for road-transport by the user without further restrictions.

When shipping by third parties (e.g.: by air transport or forwarding agency), special requirements on packaging and labelling must be observed. For preparation of the item being shipped, consulting an expert for hazardous material is required.

Dispatch battery packs only when the housing is undamaged. Tape or mask off open contacts and pack up the battery in such a manner that it cannot move around in the packaging. Please also observe the possibility of more detailed national regulations.

Disposal



The garden product, batteries, accessories and packaging should be sorted for environmental-friendly recycling.



Do not dispose of garden products and batteries/rechargeable batteries into household waste!

Only for EC countries:

According to the European law 2012/19/EU, electrical and electronic equipments that are no longer usable, and according to the European law 2006/66/EC, defective or used battery packs/batteries, must be collected separately and disposed of in an environmentally correct manner.

Battery packs/batteries:

Li-Ion:

Please observe the instructions under Transport.

Français

Consignes de sécurité

- ▶ **Lire tous les avertissements de sécurité, les instructions, les illustrations et les spécifications fournis avec cet outil électrique.** Ne pas suivre les instructions énumérées ci-dessous peut provoquer un choc électrique, un incendie et/ou une blessure sérieuse.
- ▶ **Conserver tous les avertissements et toutes les instructions pour pouvoir s'y reporter ultérieurement.**

Explication des symboles se trouvant sur l'outil de jardin



Indications générales sur d'éventuels dangers.



Lire soigneusement ces instructions d'utilisation.



Prendre les précautions nécessaires pour que les personnes se trouvant à proximité ne risquent pas d'être blessées par des projections provenant de l'outil.



Avertissement : Maintenir une distance de sécurité quand l'outil de jardin est en marche.



Sans objet.



Sortez la batterie avant d'effectuer des travaux de réglage ou de nettoyage sur l'outil de jardinage ou si l'outil de jardinage reste sans surveillance pour un certain temps.



Porter des lunettes de protection et une protection auditive.



Ne pas utiliser l'outil de jardin par temps de pluie et ne pas l'exposer à la pluie.

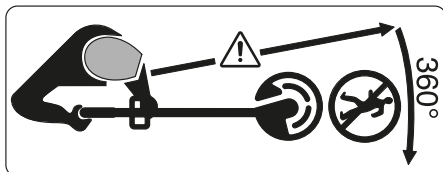

Prendre les précautions nécessaires pour que les personnes se trouvant à proximité ne risquent pas d'être blessées par des projections provenant de l'outil.

Avertissement : Maintenir une distance de sécurité quand l'outil de jardin est en marche.



Assurez-vous qu'il n'y ait pas d'animaux sauvages ou domestiques dans la zone dans laquelle l'outil de jardin doit être utilisé. Les animaux sauvages ou domestiques peuvent être blessés pendant l'utilisation de la machine. Contrôlez soigneusement la zone d'utilisation de la machine et retirez pierres, bâtons, fils, os et corps étrangers. Lors de l'utilisation de la machine, assurez-vous qu'aucun animal sauvage ou domestique, ni des petits troncs d'arbre ne soient cachés dans l'herbe épaisse.

Avertissements de sécurité généraux pour l'outil électrique

- ▶ **Lire tous les avertissements de sécurité, les instructions, les illustrations et les spécifications fournis avec cet outil électrique.** Ne pas suivre les instructions énumérées ci-dessous peut provoquer un choc électrique, un incendie et/ou une blessure sérieuse.
- ▶ **Conserver tous les avertissements et toutes les instructions pour pouvoir s'y reporter ultérieurement.**
- ▶ Le terme "outil électrique" dans les avertissements fait référence à votre outil électrique alimenté par le secteur (avec cordon d'alimentation) ou votre outil électrique fonctionnant

sur batterie (sans cordon d'alimentation).

Sécurité de la zone de travail

- ▶ **Conserver la zone de travail propre et bien éclairée.** Les zones en désordre ou sombres sont propices aux accidents.
- ▶ **Ne pas faire fonctionner les outils électriques en atmosphère explosive, par exemple en présence de liquides inflammables, de gaz ou de poussières.** Les outils électriques produisent des étincelles qui peuvent enflammer les poussières ou les fumées.
- ▶ **Maintenir les enfants et les personnes présentes à l'écart pendant l'utilisation de l'outil électrique.** Les distractions peuvent vous faire perdre le contrôle de l'outil.

Sécurité électrique

- ▶ **Il faut que les fiches de l'outil électrique soient adaptées au socle. Ne jamais modifier la fiche de quelque façon que ce soit. Ne pas utiliser d'adaptateurs avec des outils électriques à branchement de terre.** Des fiches non modifiées et des socles adaptés réduisent le risque de choc électrique.
- ▶ **Éviter tout contact du corps avec des surfaces reliées à la terre telles que les tuyaux, les radiateurs, les cuisinières et les réfrigérateurs.** Il existe un risque accru de

choc électrique si votre corps est relié à la terre.

- ▶ **Ne pas exposer les outils électriques à la pluie ou à des conditions humides.** La pénétration d'eau à l'intérieur d'un outil électrique augmente le risque de choc électrique.
- ▶ **Ne pas maltraiter le cordon. Ne jamais utiliser le cordon pour porter, tirer ou débrancher l'outil électrique. Maintenir le cordon à l'écart de la chaleur, du lubrifiant, des arêtes vives ou des parties en mouvement.** Des cordons endommagés ou emmêlés augmentent le risque de choc électrique.
- ▶ **Lorsqu'on utilise un outil électrique à l'extérieur, utiliser un prolongateur adapté à l'utilisation extérieure.** L'utilisation d'un cordon adapté à l'utilisation extérieure réduit le risque de choc électrique.
- ▶ **Si l'usage d'un outil électrique dans un emplacement humide est inévitable, utiliser une alimentation protégée par un dispositif à courant différentiel résiduel (RCD).** L'usage d'un RCD réduit le risque de choc électrique.

Sécurité des personnes

- ▶ **Rester vigilant, regarder ce que vous êtes en train de faire et faire preuve de bon sens dans votre utilisation de l'outil électrique. Ne pas utiliser un outil électrique**

lorsque vous êtes fatigué ou sous l'emprise de drogues, de l'alcool ou de médicaments. Un moment d'inattention en cours d'utilisation d'un outil électrique peut entraîner des blessures graves.

- ▶ **Utiliser un équipement de protection individuelle. Toujours porter une protection pour les yeux.** Les équipements de protection individuelle tels que les masques contre les poussières, les chaussures de sécurité antidérapantes, les casques ou les protections auditives utilisés pour les conditions appropriées réduisent les blessures.
- ▶ **Éviter tout démarrage intempestif. S'assurer que l'interrupteur est en position arrêt avant de brancher l'outil au secteur et/ou au bloc de batteries, de le ramasser ou de le porter.** Porter les outils électriques en ayant le doigt sur l'interrupteur ou brancher des outils électriques dont l'interrupteur est en position marche est source d'accidents.
- ▶ **Retirer toute clé de réglage avant de mettre l'outil électrique en marche.** Une clé laissée fixée sur une partie tournante de l'outil électrique peut donner lieu à des blessures.
- ▶ **Ne pas se précipiter. Garder une position et un équilibre adaptés à tout moment.** Cela permet un

meilleur contrôle de l'outil électrique dans des situations inattendues.

- ▶ **S'habiller de manière adaptée. Ne pas porter de vêtements amples ou de bijoux. Garder les cheveux et les vêtements à distance des parties en mouvement.** Des vêtements amples, des bijoux ou les cheveux longs peuvent être pris dans des parties en mouvement.
- ▶ **Si des dispositifs sont fournis pour le raccordement d'équipements pour l'extraction et la récupération des poussières, s'assurer qu'ils sont connectés et correctement utilisés.** Utiliser des collecteurs de poussière peut réduire les risques dus aux poussières.
- ▶ **Rester vigilant et ne pas négliger les principes de sécurité de l'outil sous prétexte que vous avez l'habitude de l'utiliser.** Une fraction de seconde d'inattention peut provoquer une blessure grave.

Utilisation et entretien de l'outil électrique

- ▶ **Ne pas forcer l'outil électrique. Utiliser l'outil électrique adapté à votre application.** L'outil électrique adapté réalise mieux le travail et de manière plus sûre au régime pour lequel il a été construit.
- ▶ **Ne pas utiliser l'outil électrique si l'interrupteur ne permet pas de passer de l'état de marche à arrêt et inversement.** Tout outil élec-

trique qui ne peut pas être commandé par l'interrupteur est dangereux et il faut le réparer.

► **Débrancher la fiche de la source d'alimentation et/ou enlever le bloc de batteries, s'il est amovible, avant tout réglage, changement d'accessoires ou avant de ranger l'outil électrique.** De telles mesures de sécurité préventives réduisent le risque de démarrage accidentel de l'outil électrique.

► **Conserver les outils électriques à l'arrêt hors de la portée des enfants et ne pas permettre à des personnes ne connaissant pas l'outil électrique ou les présentes instructions de le faire fonctionner.** Les outils électriques sont dangereux entre les mains d'utilisateurs novices.

► **Observer la maintenance des outils électriques et des accessoires. Vérifier qu'il n'y a pas de mauvais alignement ou de blocage des parties mobiles, des pièces cassées ou toute autre condition pouvant affecter le fonctionnement de l'outil électrique. En cas de dommages, faire réparer l'outil électrique avant de l'utiliser.** De nombreux accidents sont dus à des outils électriques mal entretenus.

► **Garder affûtés et propres les outils permettant de couper.** Des outils destinés à couper correctement entretenus avec des pièces cou-

pantes tranchantes sont moins susceptibles de bloquer et sont plus faciles à contrôler.

► **Utiliser l'outil électrique, les accessoires et les lames etc., conformément à ces instructions, en tenant compte des conditions de travail et du travail à réaliser.** L'utilisation de l'outil électrique pour des opérations différentes de celles prévues peut donner lieu à des situations dangereuses.

► **Il faut que les poignées et les surfaces de préhension restent sèches, propres et dépourvues d'huiles et de graisses.** Des poignées et des surfaces de préhension glissantes rendent impossibles la manipulation et le contrôle en toute sécurité de l'outil dans les situations inattendues.

Utilisation des outils fonctionnant sur batteries et précautions d'emploi

Retirer toujours l'accu:

- au cas où l'utilisateur s'éloigne de l'appareil
- avant d'éliminer un blocage
- avant de contrôler, de nettoyer ou d'effectuer des travaux sur l'appareil
- au cas où un corps étranger heurterait l'appareil, contrôler si ce dernier présente des dommages
- contrôler immédiatement au cas où l'appareil commencerait brusquement à vibrer

- ▶ **Ne recharger qu'avec le chargeur spécifié par le fabricant.** Un chargeur qui est adapté à un type de bloc de batteries peut créer un risque de feu lorsqu'il est utilisé avec un autre type de bloc de batteries.
- ▶ **N'utiliser les outils électriques qu'avec des blocs de batteries spécifiquement désignés.** L'utilisation de tout autre bloc de batteries peut créer un risque de blessure et de feu.
- ▶ **Lorsqu'un bloc de batteries n'est pas utilisé, le maintenir à l'écart de tout autre objet métallique, par exemple trombones, pièces de monnaie, clés, clous, vis ou autres objets de petite taille qui peuvent donner lieu à une connexion d'une borne à une autre.** Le court-circuitage des bornes d'une batterie entre elles peut causer des brûlures ou un feu.
- ▶ **Dans de mauvaises conditions, du liquide peut être éjecté de la batterie; éviter tout contact. En cas de contact accidentel, nettoyer à l'eau. Si le liquide entre en contact avec les yeux, rechercher en plus une aide médicale.** Le liquide éjecté des batteries peut causer des irritations ou des brûlures.
- ▶ **Ne pas utiliser un bloc de batteries ou un outil fonctionnant sur batteries qui a été endommagé ou modifié.** Les batteries endommagées ou modifiées peuvent avoir un comportement imprévisible provoquant un feu, une explosion ou un risque de blessure.
- ▶ **Ne pas exposer un bloc de batteries ou un outil fonctionnant sur batteries au feu ou à une température excessive.** Une exposition au feu ou à une température supérieure à 130°C peut provoquer une explosion.
- ▶ **Suivre toutes les instructions de charge et ne pas charger le bloc de batteries ou l'outil fonctionnant sur batteries hors de la plage de températures spécifiée dans les instructions.** Un chargement incorrect ou à des températures hors de la plage spécifiée de températures peut endommager la batterie et augmenter le risque de feu.

Maintenance et entretien

- ▶ **Faire entretenir l'outil électrique par un réparateur qualifié utilisant uniquement des pièces de rechange identiques.** Cela assure le maintien de la sécurité de l'outil électrique.
- ▶ **Ne jamais effectuer d'opération d'entretien sur des blocs de batteries endommagés.** Il convient que l'entretien des blocs de batteries ne soit effectué que par le fabricant ou les fournisseurs de service autorisés.

Consignes de sécurité outil de jardin

Utilisation

- ▶ L'utilisateur ne doit utiliser le produit que selon son utilisation conforme. Respecter les conditions locales existantes. Lors du travail, faire particulièrement attention aux personnes notamment aux enfants.
- ▶ Ne permettez jamais aux enfants ou personnes ne disposant pas des capacités physiques, sensorielles ou mentales adaptées ou n'ayant pas l'expérience et/ou les connaissances nécessaires d'utiliser ce produit. Il est possible que les réglementations nationales limitent l'âge minimum de l'opérateur.
- ▶ Les enfants doivent être surveillés pour s'assurer qu'ils ne jouent pas avec le produit.

Utilisation

- ▶ **Maintenir fermement l'outil de jardin des deux mains et veiller à garder une position stable.** L'outil de jardin est guidé de manière plus sûre s'il est tenu des deux mains.
- ▶ Attendre l'arrêt complet de l'outil de jardin avant de le ranger.
- ▶ Ne jamais utiliser un outil de jardin dont le capot de protection ou les couvercles sont défectueux ou dont le dispositif de sécurité fait défaut. Veiller au montage correct de ces derniers. Ne jamais utiliser un outil de jardin incomplet ou sur lequel une

modification non autorisée a été effectuée.

- ▶ Ne pas utiliser l'outil de jardin si le câble est endommagé ou usé.
- ▶ Ne jamais remplacer des outils de coupe non métalliques par des outils de coupe métalliques.
- ▶ Ne jamais réparer l'outil de jardin soi-même, à moins que vous ayez la qualification nécessaire.
- ▶ Tout autre personne ainsi que tout animal doit se tenir éloigné lors de l'utilisation de l'outil de jardin. L'opérateur est responsable de toute tierce personne se trouvant dans sa zone de travail.
- ▶ Attendre l'arrêt total de la lame avant de la toucher. Après la mise hors tension du moteur, la lame continue à tourner, pouvant provoquer ainsi des blessures.
- ▶ Ne travailler que de jour ou sous un bon éclairage artificiel.
- ▶ Ne pas travailler avec le coupe-bordure dans des conditions météorologiques défavorables et plus particulièrement en cas d'approche d'orage.
- ▶ Une utilisation du coupe-bordure lorsque l'herbe est mouillée peut entraver la puissance de ce dernier.
- ▶ Pour le transport, arrêter l'outil de jardin et retirer la batterie.
- ▶ Lors du travail avec le coupe-bordure, toujours veiller à garder une position de travail stable. Maintenir les mains et les pieds éloignés des parties en rotation.

- ▶ Veillez à toujours maintenir l'équilibre lors des travaux pour éviter une chute.
- ▶ Veiller à ne pas trébucher sur l'outil de jardin quand ce dernier est posé par terre.
- ▶ Retirer la batterie avant de changer la bobine.
- ▶ Contrôler et entretenir régulièrement le coupe-bordure.
- ▶ Porter toujours des gants de protection lors du nettoyage de l'outil ou lors du remplacement du fil de coupe.
- ▶ Attention à ne pas se blesser par la lame qui sert à couper le fil. Après avoir fait avancer le fil, tourner toujours le coupe-bordure dans une position de travail horizontale avant de le remettre en marche.

Arrêter l'outil de jardin et retirer la batterie :

- lorsque l'outil de jardin est laissé sans surveillance
- avant de changer la bobine
- avant de le nettoyer ou lorsque des travaux doivent être effectués sur le coupe-bordure
- avant de ranger le coupe-bordure
- ▶ Gardez le produit à un endroit sec et fermé, hors de la portée des enfants. Ne posez pas d'autres objets sur le produit.
- ▶ N'utilisez pas l'outil de jardin en tant que canne.

Indications pour le maniement optimal de la batterie

- ▶ **N'ouvrez pas l'accu.** Risque de court-circuit.



Protéger la batterie de toute source de chaleur, comme par ex. l'exposition directe au soleil, au feu, à l'eau et à l'humidité. Il y a un risque d'explosion.

- ▶ **En cas d'endommagement et d'utilisation non conforme de la batterie, des vapeurs peuvent s'échapper.** Bien aérer le local et consulter un médecin en cas de malaise. Les vapeurs peuvent irriter les voies respiratoires.
- ▶ **N'utilisez l'accu qu'avec des produits du fabricant.** Tout risque de surcharge dangereuse sera alors exclu.
- ▶ **Les objets pointus comme un clou ou un tournevis et le fait d'exercer une force extérieure sur le boîtier risque d'endommager l'accu.** Il peut en résulter un court-circuit interne et l'accu risque de s'enflammer, de dégager des fumées, d'exploser ou de surchauffer.
- ▶ **Ne pas court-circuiter la batterie.** Il y a un risque d'explosion.
- ▶ Nettoyer de temps en temps les orifices de ventilation de la batterie à l'aide d'un pinceau doux, propre et sec.

Instructions de sécurité pour chargeurs



Lire toutes les consignes de sécurité et instructions. Le

non-respect de ces consignes de sécurité et instructions peut entraîner un choc électrique, un incendie et/ou de graves blessures.

Conserver toutes les consignes de sécurité et instructions pour l'avenir.

- ▶ N'utiliser le chargeur qu'après s'être familiarisé avec toutes ses fonctions et être capable de l'utiliser sans réserve ou après avoir reçu des instructions correspondantes.
- ▶ Ne jamais permettre aux enfants ou personnes ne disposant pas des capacités physiques, sensorielles ou mentales adaptées ou n'ayant pas l'expérience et/ou les connaissances nécessaires d'utiliser ce chargeur. Il est possible que les réglementations nationales fixent une limite d'âge minimum de l'utilisateur.
- ▶ **Surveiller les enfants.** Faire en sorte que les enfants ne jouent pas avec le chargeur.
- ▶ N'utilisez le chargeur que pour recharger des batteries Lithium-Ion Bosch d'une capacité d'au moins **1,5 Ah** (à partir de **5** cellules de batterie). La tension des batteries doit correspondre à la tension de charge du chargeur. Ne pas recharger de

batteries non rechargeables. Sinon il y a risque d'explosion et d'incendie.



N'exposez pas le chargeur à la pluie ou à des conditions humides. La pénétration d'eau dans un chargeur augmente le risque de choc électrique.

- ▶ **Veillez à ce que le chargeur reste propre.** Un encrassement augmente le risque de choc électrique.
- ▶ **Vérifiez l'état du chargeur, du câble et du connecteur avant chaque utilisation. N'utilisez pas le chargeur si vous constatez des dommages. N'ouvrez pas le chargeur vous-même. Ne confiez sa réparation qu'à un réparateur qualifié utilisant uniquement des pièces de rechange d'origine.** Lorsque le chargeur, le câble ou le connecteur présente un dommage, le risque de choc électrique augmente.
- ▶ **N'utilisez pas le chargeur sur un support facilement inflammable (par ex. papier, textile etc.) ou dans un environnement inflammable.** L'échauffement du chargeur peut provoquer un incendie.
- ▶ **Ne pas recouvrir les fentes d'aération du chargeur.** Le chargeur risque sinon de surchauffer et de ne plus fonctionner correctement.
- ▶ Pour des raisons de sécurité électrique, nous recommandons d'utiliser un disjoncteur à courant différen-

tiel avec déclenchement de 30 mA max. Toujours vérifier le dispositif à courant différentiel résiduel avant l'utilisation.

Symboles

Les symboles suivants sont importants pour pouvoir lire et mieux comprendre le mode d'emploi. Mémoriser ces symboles et leur signification. L'interprétation correcte des symboles vous permettra de mieux utiliser l'outil en toute sécurité.

Symbole	Signification
	Portez des gants de protection
	Direction de déplacement
	Direction de réaction
	Poids
	Mise en marche
	Arrêt
	Action autorisée
	Interdit
	Bruit audible
	Accessoires/pièces de rechange
	Position recommandée pour couper les herbes
	Position recommandée pour couper les bords de la pelouse
	position recommandée pour couper les herbes sous buissons/bancs

Utilisation conforme

L'outil de jardin est conçu pour une utilisation domestique, pour couper le gazon, les mauvaises herbes et les orties. Il a

été conçu pour couper des herbes poussant sur des talus, en dessous d'obstacles et bordures de gazon ne pouvant être atteints par une tondeuse. L'outil de jardin n'est pas conçu pour une utilisation en tant que débroussailluse. L'outil de jardin n'est pas conçu pour une utilisation commerciale ou industrielle.

Accessoires fournis (voir figure B)

Retirez avec précaution l'outil de jardin de l'emballage et vérifiez si tous les éléments suivants sont complets :

- Coupe-bordure
- Capot de protection
- Roue
- Batterie**
- Chargeur**
- Instructions d'utilisation

S'il vous manque des éléments ou si l'un d'eux est endommagé, veuillez contacter votre revendeur.

** différent selon les pays

Éléments illustrés (voir figure A)

La numérotation des éléments se réfère à la représentation du produit sur les pages graphiques.

- (1) Touche de déverrouillage de la batterie
- (2) Batterie^{A)}
- (3) Poignée rabattable
- (4) Pédale pour régler l'angle de travail pour couper les herbes/couper les bordures
- (5) Capot de protection
- (6) Roue
- (7) Déverrouillage réglage de la manette
- (8) Interrupteur Marche/Arrêt
- (9) Déverrouillage de mise en fonctionnement de l'interrupteur Marche/Arrêt
- (10) Touche de réglage de la hauteur de travail
- (11) Poignée
- (12) Chargeur^{A)}
- (13) Couverture de la bobine
- (14) Bobine
- (15) Logement du fil
- (16) Bague de serrage
- (17) Crochet d'enfilage du fil
- (18) Fente de guidage du fil
- (19) Trou de guidage du fil

A) Les accessoires décrits ou illustrés ne sont pas tous compris dans la fourniture. Vous trouverez les accessoires complets dans notre gamme d'accessoires.

Caractéristiques techniques

Coupe-herbes/coupe-bordures		UniversalGrassCut 18	UniversalGrassCut 18-26
		3 600 HC1 D..	3 600 HC1 E..
Numéro d'article			
Tension nominale	V=	18	18
Vitesse à vide	min ⁻¹	7300	7300
Diamètre du fil	mm	1,6	1,6
Diamètre de coupe	cm	26	26
Capacité de la bobine de fil	m	6	6
Réglage de la hauteur	cm	120 - 140	120 - 140
Poignée rabattable		●	●
Couper bordures		●	●
Protection de plantes/roue		●	●
Poids suivant EPTA-Procédure 01:2014	kg	2,3	2,3
Set (avec batterie)	kg	2,7	2,7
Numéro de série		voir plaque signalétique sur l'outil de jardin	
Température ambiante admissible			
- pendant la charge ^{A)}	°C	0 ... +45	0 ... +45
- pendant l'utilisation et le stockage	°C	-20 ... +50	-20 ... +50
Batterie		ions lithium	ions lithium
Tension nominale	V=	18	18
Numéro d'article/capacité			
- 2 607 337 187	Ah	1,5	1,5
- 2 607 337 211	Ah	2,0	2,0
- 2 607 337 199	Ah	2,5	2,5
- 1 607 A35 07H	Ah	4,0	4,0
- 1 607 A35 01Y	Ah	6,0	6,0
Nombre de cellules de batteries rechargeables			
- 2 607 337 187		5	5
- 2 607 337 211		5	5
- 2 607 337 199		5	5
- 1 607 A35 07H		10	10
- 1 607 A35 01Y		10	10

A) Performances réduites à des températures <0 °C

Chargeur		AL 1815 CV	AL 1830 CV	AL 1880 CV
Numéro d'article				
	UE	2 607 226 0..	2 607 225 965	2 607 226 1..
	UK	2 607 226 0..	2 607 225 967	2 607 226 1..
Courant de charge	A	1,5	3,0	8,0
Temps de chargement (batterie déchargée)				
- Batterie 1,5 Ah	min	63	33	27
- Batterie de 2,0 Ah	min	84	45	30
- Batterie de 2,5 Ah	min	105	60	36

Chargeur		AL 1815 CV	AL 1830 CV	AL 1880 CV
- Batterie de 4,0 Ah	min	168	95	35
- Batterie de 6,0 Ah	min	260	130	62
Poids suivant EPTA-Procédure 01:2014	kg	0,38	0,40	0,60
Classe de protection		□/II	□/II	□/II

Niveau sonore / vibrations

		Couper les herbes/ Couper autour de buissons et d'arbres	Couper les bordures
--	--	---	---------------------

Valeur d'émission de bruit déterminée conformément à **EN 50636-2-91**

Les mesures réelles (A) des niveaux sonores typiques de l'appareil sont :

- Niveau de pression acoustique	dB(A)	71	72
- Niveau d'intensité acoustique	dB(A)	91	92
- Incertitude K	dB	= 3	= 3

Valeurs totales des vibrations ah (somme vectorielle des trois axes directionnels) et incertitude K relevées conformément à **EN 50636-2-91**

- Valeur d'émission vibratoire a_h	m/s^2	7	7
- Incertitude K	m/s^2	= 1,5	= 1,5

Le niveau de vibration indiqué dans cette notice d'utilisation a été mesuré à l'aide d'un procédé de mesure normalisé et peut être utilisé pour effectuer une comparaison entre outils électroportatifs. Il est également approprié pour une estimation préliminaire de la charge vibratoire.

Le niveau de vibration s'applique pour les utilisations principales de l'outil électroportatif. En cas d'utilisation de l'outil électroportatif pour d'autres applications, avec d'autres accessoires ou bien en cas d'entretien non approprié, le niveau sonore peut être différent. Il peut en résulter une nette augmentation de la charge vibratoire pendant toute la durée de travail.

Pour une estimation précise de la charge vibratoire, il est recommandé de prendre aussi en considération les périodes pendant lesquelles l'appareil est éteint ou en fonctionnement, mais pas vraiment utilisé. Ceci peut réduire considérablement la charge vibratoire pendant toute la durée de travail.

Prévoyez des mesures de protection supplémentaires permettant de protéger l'utilisateur de l'effet des vibrations, par exemple : maintenance de l'outil électroportatif et des accessoires de travail, maintien des mains au chaud, organisation des procédures de travail.

Montage et mise en service

Objectif	Figure	Page
Éléments illustrés	A	473
Accessoires fournis	B	474
Montage du capot de protection	C	474
Régler la hauteur de travail	D	475

Objectif	Figure	Page
Relever la poignée	E	476
Monter la roue	F	476
Charger et mettre en place la batterie	G	477
Mise en marche/arrêt	H	477
Position recommandée pour couper les herbes	I	478
Position recommandée pour couper les bords de la pelouse	J	479
Position recommandée pour couper les herbes sous buissons/bancs	K	480
Démonter la bobine	L	481
Enrouler le fil sur la bobine	M	482
Monter la bobine	N	483
Entretien, nettoyage et stockage	O	483
Accessoires	P	484

Montage

► **Attention : Arrêter l'outil de jardin et sortir la batterie avant d'effectuer des travaux de montage.**

Monter le capot de protection (voir figure C)

Faites passer le capot de protection (5) sur la tête du coupe-bordure jusqu'à ce que vous entendiez un clic. Serrez le capot de protection (5) à l'aide de la vis sur la tête du coupe-

bordure. La vis est déjà montée sur le boîtier inférieur à la livraison.

N'utilisez jamais le coupe-bordure sans capot de protection monté (5). Une fois le capot de protection (5) monté, il ne doit plus être retiré du coupe-bordure.

Régler la hauteur de travail (voir figure D)

Appuyez sur la touche (10) et réglez le coupe-bordure sur la hauteur souhaitée. Relâchez la touche (10).

Utilisez le coupe-bordure toujours en position de travail, jamais en position de stockage. En position de stockage, le coupe-bordure est entièrement replié. Lors du réglage de la position de travail, faites attention à ce que le mécanisme de réglage de la hauteur soit correctement verrouillé. On entend un clic lors de l'encliquetage du mécanisme.

Relever la poignée (voir figure E)

Appuyez sur la touche (7), relever la poignée (3) jusqu'à la butée puis relâchez la touche (7). Veillez à ce que la poignée (3) soit correctement verrouillée. N'appuyez pas sur la poignée (3) pendant le réglage.

Monter la roue (voir figure F)

Montez la roue (6) sur la tête du coupe-bordure. Respectez la position correcte des flèches sur la tête du coupe-bordure. Faites attention à ce que le crochet prenne correctement dans la rainure. Tournez la roue (6) sur la tête du coupe-bordure jusqu'à ce que le levier (11) s'encliquette avec un clic audible.

Pour le retirer, serrez le levier (11) jusqu'au découplage et retirez la roue (6) dans le sens inverse.

Mise en fonctionnement

- ▶ **Attention : Avant d'effectuer des travaux de réglage ou de nettoyage, arrêter l'outil de jardin et sortir la batterie.**

Charger la batterie

- ▶ **Tenez compte de la tension du réseau !** La tension de la source de courant doit correspondre aux indications se trouvant sur la plaque signalétique du chargeur.

La batterie est équipée d'un contrôle de température qui ne permet de charger la batterie que dans la plage de température comprise entre 0 °C et 45 °C. La durée de vie de la batterie s'en trouve augmentée.

Remarque : La batterie est fournie en état de charge faible. Afin de garantir la puissance complète de la batterie, la charger complètement dans le chargeur avant la première mise en service.

La batterie Lithium-ion peut être rechargée à tout moment, sans que sa durée de vie n'en soit réduite. Le fait d'interrompre le processus de charge n'endommage pas la batterie.

Grâce à « l'Electronic Cell Protection (ECP) », la batterie Lithium-ion est protégée contre une décharge profonde. Lorsque

la batterie est déchargée, l'appareil est arrêté par un dispositif d'arrêt de protection : l'outil de jardin ne travaille plus.

Ne plus appuyer sur l'interrupteur Marche/Arrêt après la mise hors fonctionnement automatique de l'appareil. Ceci peut endommager la batterie.

Respecter les indications concernant l'élimination de la batterie.

Monter/démonter la batterie (voir figure G)

Remarque : L'utilisation de batteries non appropriées peut entraîner des dysfonctionnements et un endommagement de l'appareil.

Monter la batterie (2) chargée. S'assurer que la batterie est entièrement insérée.

Pour retirer la batterie (2) de l'appareil, appuyez sur la touche de déverrouillage de la batterie (1) et retirez la batterie.

Processus de charge

Le processus de charge commence dès que la fiche de secteur du chargeur est branchée sur la prise de courant et que la batterie (2) est placée dans le chargeur (12).

Le processus intelligent de charge permet de déterminer automatiquement l'état de charge de la batterie et de charger cette dernière avec le courant de charge optimal en fonction de sa température et de sa tension.

Grâce à cela, la batterie est ménagée et reste toujours complètement chargée lorsqu'elle est stockée dans le chargeur.

Signification des éléments d'affichage (AL 1815 CV)

Clignotement de l'indicateur de charge

 Charge Le processus de charge est signalé par le clignotement de l'indicateur de charge.

Indicateur de charge de la batterie constamment allumé

 Full La lumière permanente de l'indicateur de charge de la batterie signale que la batterie est complètement chargée ou que la température de la batterie se trouve en dehors de la plage de température de charge admissible et que celle-ci ne peut donc pas être chargée. Dès que la plage de température admissible est atteinte, la batterie est chargée.

La lumière permanente de l'indicateur de charge de la batterie sans batterie introduite signifie que la fiche de secteur est connectée dans la prise et que le chargeur est prêt à être mis en service.

Signification des éléments d'affichage (AL 1830 CV/AL 1880 CV)

L'indicateur de charge de la batterie clignote vert (rapidement)

 Charge Le processus de charge rapide est signalé par le clignotement rapide de l'indicateur vert de charge de la batterie.

Note : Le processus de charge rapide n'est possible que si la température de la batterie se situe dans la plage de température de charge admissible, voir chapitre « Caractéristiques Techniques ».

L'indicateur de charge de la batterie clignote vert (lentement)

 Par un état de charge de la batterie d'environ 80%, l'indicateur **vert** de charge de la batterie **clignote lentement**.

La batterie peut être retirée du chargeur pour être aussitôt utilisée.

Allumage permanent de l'indicateur de charge vert

 L'**allumage permanent** de l'indicateur de charge **vert** signale que l'accu est complètement chargé.

En l'absence d'accu dans le chargeur, l'**allumage permanent** de l'indicateur de charge indique que le câble d'alimentation secteur est connecté à une prise de courant et que le chargeur est opérationnel.

L'indicateur rouge de charge de la batterie est allumé en permanence

 La **lumière rouge permanente** de l'indicateur de charge signale que la température de la batterie est en dehors de la plage de températures de charge admissible, voir chapitre « Caractéristiques techniques ».

Dès que la plage de températures admissibles est atteinte, le chargeur se met automatiquement en mode de chargement rapide.

L'indicateur de charge de la batterie clignote rouge

 L'**indicateur** de charge de la batterie clignotant rouge signale une autre erreur du processus de charge, voir chapitre « Erreurs – causes et remèdes ».

Utilisation

- ▶ **Attention : Arrêter l'outil de jardin et sortir la batterie avant d'effectuer des travaux de montage.**
- ▶ **Lorsqu'on arrête le coupe-bordure, le fil continue à tourner pendant quelques secondes. Attendre l'arrêt total du moteur ainsi que celui du fil avant de remettre le coupe-bordure en fonctionnement.**
- ▶ **Ne pas arrêter l'appareil et le remettre en fonctionnement à de très courts intervalles.**
- ▶ **Nous recommandons d'utiliser des éléments de coupe agréés par Bosch. L'utilisation d'autres éléments de coupe peut affecter la performance.**

Mise en marche / Arrêt (voir figure H)

Pour **mettre en marche l'appareil**, appuyer d'abord sur le verrouillage de mise en marche (9). Appuyer ensuite sur l'interrupteur Marche / Arrêt (8) et le maintenir appuyé.

Pour **arrêter l'appareil**, relâcher l'interrupteur Marche/Arrêt (8).

Couper les herbes/couper les bordures (voir figures I – K)

Couper les herbes (voir figure I)

Appuyez sur la touche (4) et réglez l'angle de 48° pour couper les herbes.

Déplacez le coupe-bordure vers la gauche et vers la droite en le tenant suffisamment écarté du corps. Lorsque le gazon est plus haut, effectuez plusieurs coupes successives.

Couper les bordures (voir figure J)

Appuyez sur la touche (4) et réglez l'angle de 36° pour couper les bordures. Tournez la poignée de 180° puis tournez le coupe-bordure dans le sens des aiguilles d'une montre pour le mettre dans la position de travail souhaitée.

Guidez le coupe-bordure le long du bord de la pelouse.

Grâce à l'utilisation de la roue, vous évitez le contact avec des surfaces solides ou des murs et prévenez ainsi une usure prématurée du fil.

Couper autour de buissons et d'arbres (voir figure K)

Appuyez sur la touche (4) et réglez l'angle de 24° pour couper autour de buissons et d'arbres.

Coupez autour des buissons et des arbres avec prudence et veillez à ce que ceux-ci n'entrent pas en contact avec la lame. Si l'écorce est endommagée, les plantes risquent de mourir.

Démonter la bobine, enrouler le fil et monter la bobine (voir figures L à N)

- ▶ Retirer la batterie avant de changer la bobine.

Appuyez sur les deux œillets du couvercle de la bobine et retirez le couvercle (13). Puis retirez la bobine vide (14).

Couper environ 6 m du fil de la bobine de recharge. Enfoncez une extrémité du fil dans le logement du fil (15) de la bobine. Enfilez le fil en-dessous du crochet (17). Enfilez ensuite le fil à travers la fente (18) de la bobine. Puis enroulez le fil en veillant à ce qu'il soit réparti uniformément et bien tendu.

Faites passer l'autre extrémité du fil à travers le trou (19) se trouvant dans la tête du coupe-bordure et remettez en place la bobine dans la tête du coupe-bordure. Fixez la bobine (13) en plaçant son couvercle.

Le couvercle de la bobine (13) ne peut être monté que dans une seule position.

Avancer le fil

IntelliFEED

Le coupe-bordure est équipé du système IntelliFEED qui déroule le fil automatiquement pour maintenir le diamètre de coupe.

Dépistage d'erreurs



Coupe-herbes/coupe-bordures

Symptôme	Cause possible	Remède
Le moteur ne démarre pas	Batterie déchargée	Rechargez la batterie.
	La batterie est trop chaude/trop froide	Laissez refroidir/chauffer la batterie.
L'outil de jardin fonctionne par intermittence	Interrupteur Marche/Arrêt défectueux	Consultez le service après-vente agréé Bosch.
	Le câblage interne de l'outil de jardin est défectueux	Consultez le service après-vente agréé Bosch.
Outil de jardin surchargé	Herbe trop haute	Tailler le gazon en effectuant plusieurs coupes successives.
L'outil de jardin ne coupe pas	Fil de coupe trop court/cassé	Avancer manuellement le fil de coupe.
	Bobine de fil vide	Remplacer la bobine de fil.
Fil de coupe ne se laisse pas avancer	Fil enchevêtré dans la bobine	Contrôler la bobine, le cas échéant enrouler le fil de coupe à nouveau.
	Bobine de fil vide	Remplir la bobine.
	Fil de coupe pas correctement enroulé	Enrouler le fil de coupe à nouveau.
	trop de fil de coupe enroulé	Raccourcissez le fil de coupe à la longueur correcte.
Fil de coupe enchevêtré	Problèmes du système d'avance du fil	Consultez le service après-vente agréé Bosch.
Le fil se rétracte dans la bobine	Fil de coupe trop court/cassé	Retirer la bobine et remettre en place le fil de coupe (voir figures L - N).
Le fil de coupe se casse souvent	Fil enchevêtré dans la bobine	Retirer la bobine et enrouler le fil de coupe à nouveau (voir figures L - N).
	Maniement incorrect du coupe-bordure	Ne couper qu'avec la pointe du fil de coupe, éviter de toucher des pierres, des murs et d'autres objets durs. Avancer le fil de coupe uniformément pour profiter de tout le diamètre de coupe.
Vibrations inhabituelles du coupe-bordure	Bague de serrage ou couvercle de la bobine pas monté sur la bobine	Montez la bague de serrage ou le couvercle sur la bobine.
	Fausse position de la bague de serrage	Positionner à nouveau la bague de serrage.
	Système de coupe endommagé	Consultez le service après-vente agréé Bosch.
	Bague de serrage usé	Acheter des accessoires de bobine neufs avec bague de serrage.

Batterie et chargeur

Problème	Cause possible	Remède
L'indicateur rouge de charge de la batterie clignote	La batterie n'a pas été (correctement) mise en place	Mettre la batterie correctement en place sur le chargeur.
	Contacts de la batterie encrassés	Nettoyer les contacts ; p. ex. en mettant et en retirant la batterie à plusieurs reprises, le cas échéant, remplacer la batterie.
Aucun processus de charge possible	Batterie défectueuse	Remplacer la batterie.
Indicateur de charge de la batterie n'est pas allumé	La fiche de secteur du chargeur n'est pas (correctement) branchée	Brancher la fiche (complètement) sur la prise de courant.

Problème	Cause possible	Remède
	Prise de courant, câble de secteur ou chargeur défectueux	Vérifier la tension du secteur, le cas échéant, faire contrôler le chargeur par une station de Service Après-Vente agréée pour outillage Bosch.

Entretien et Service Après-Vente

- ▶ **Avant d'effectuer des travaux sur l'outil de jardin (p. ex. travaux d'entretien, changement d'outils, etc.) et pour le transport ou le stockage, sortez toujours la batterie de l'outil de jardin.** Risques de blessures en cas d'activation accidentelle de l'interrupteur Marche/Arrêt.

Entretien, nettoyage et stockage

- ▶ **Tenez propre l'outil de jardin afin d'assurer un travail impeccable et en toute sécurité.**

Maintenez toujours propres l'outil de jardin ainsi que les ouïes de ventilation afin de réaliser un travail impeccable et en toute sécurité.

Veillez à ce que l'outil de jardin ne soit pas aspergé d'eau.

Veillez à ce que l'outil de jardin ne soit pas immergé dans l'eau.

Rangez l'outil de jardin dans un endroit sec et sûr, et hors de portée des enfants.

Ne posez pas d'autres objets sur l'outil de jardin.

Veillez à ce que la bague de serrage soit toujours monté sur la bobine pendant l'utilisation. Autrement, des vibrations élevées sont susceptibles de se produire.

Entretien de la batterie

Respectez les indications et mesures suivantes qui permettent une utilisation optimale de la batterie :

- Protégez la batterie de l'humidité et de l'eau.
- Ne rangez l'outil de jardin et la batterie qu'à une plage de température entre -20°C et 50°C. Ne laissez pas la batterie p. ex. dans une voiture en été.
- Rangez la batterie séparément et non dans l'outil de jardin.
- Ne laissez pas la batterie dans l'outil de jardin en cas d'exposition directe au soleil.
- La température optimale de stockage de la batterie est de 5°C.
- Nettoyez de temps en temps les orifices de ventilation de la batterie à l'aide d'un pinceau doux, propre et sec.

Si l'autonomie de la batterie diminue considérablement après qu'une recharge a été effectuée, c'est que la batterie est usagée et qu'elle doit être remplacée.

Service après-vente et conseil utilisateurs

www.bosch-garden.com

Pour toute demande de renseignement ou commande de pièces de rechange, nous précisons impérativement le numé-

ro d'article à dix chiffres indiqué sur la plaque signalétique du produit.

France

Réparer un outil Bosch n'a jamais été aussi simple, et ce, en moins de 5 jours, grâce à SAV DIRECT, notre formulaire de retour en ligne que vous trouverez sur notre site internet www.bosch-pt.fr à la rubrique Services.

Vous y trouverez également notre boutique de pièces détachées en ligne où vous pouvez passer directement vos commandes.

Vous êtes un utilisateur, contactez : Le Service Clientèle

Bosch Outillage Electroportatif

Tel. : 0811 360122 (coût d'une communication locale)

E-Mail : sav.outillage-electroportatif@fr.bosch.com

Vous êtes un revendeur, contactez :

Robert Bosch (France) S.A.S.

Service Après-Vente Electroportatif

126, rue de Stalingrad

93705 DRANCY Cédex

Tel. : (01) 43119006

E-Mail : sav-bosch.outillage@fr.bosch.com

Belgique, Luxembourg

Tel. : +32 2 588 0589

Fax : +32 2 588 0595

E-Mail : outillage.gereedschap@be.bosch.com

Suisse

Passez votre commande de pièces détachées directement

en ligne sur notre site www.bosch-pt.com/ch/fr.

Tel. : (044) 8471512

Fax : (044) 8471552

E-Mail : Aftersales.Service@de.bosch.com

Transport

Les accus Lithium-ion sont soumis à la réglementation relative au transport de matières dangereuses. Pour le transport par voie routière, aucune mesure supplémentaire n'a besoin d'être prise.

Lors d'une expédition par un tiers (par ex. transport aérien ou entreprise de transport), des mesures spécifiques doivent être prises concernant l'emballage et le marquage. Pour la préparation de l'envoi, faites-vous conseiller par un expert en transport de matières dangereuses.

N'expédiez que des accus dont le boîtier n'est pas endommagé. Recouvrez les contacts non protégés et emballez l'accu de manière à ce qu'il ne puisse pas se déplacer dans l'emballage. Veuillez également respecter les réglementations supplémentaires éventuellement en vigueur.

Elimination des déchets



propriée.



Les outils de jardin et les batteries, ainsi que leurs accessoires et emballages, doivent pouvoir suivre chacun une voie de recyclage app-

Ne jetez pas les outils de jardin et les accus/batteries avec les ordures ménagères !

Seulement pour les pays de l'Union Européenne :

Conformément à la directive européenne 2012/19/UE, les équipements électriques et électroniques dont on ne peut plus se servir, et conformément à la directive européenne 2006/66/CE, les batteries/piles usées ou défectueuses doivent être isolées et suivre une voie de recyclage appropriée.

Batteries/piles :

Ion lithium :

Veuillez respecter les indications se trouvant dans le chapitre (voir « Transport », Page 46).



Español

Instrucciones de seguridad

- ▶ **Lea íntegramente las advertencias de peligro, las instrucciones, las ilustraciones y las especificaciones entregadas con esta herramienta eléctrica.** En caso de no atenerse a las instrucciones siguientes, ello puede ocasionar una descarga eléctrica, un incendio y/o una lesión grave.
- ▶ **Guardar todas las advertencias de peligro e instrucciones para futuras consultas.**

Explicación de la simbología utilizada en el aparato para jardín



Advertencia general de peligro.



Lea las instrucciones de servicio con detenimiento.



Preste atención a que no sean lesionadas por cuerpos extraños proyectados las personas situadas cerca.



Advertencia: Mantenga una separación de seguridad respecto al producto en funcionamiento.



No procede.



Desmonte el acumulador antes de realizar un ajuste o limpieza del aparato para jardín o al dejar este último sin vigilancia durante cierto tiempo.



Utilice protectores auditivos y gafas de protección.



No trabajar con el producto en la lluvia, ni exponerlo a ésta.

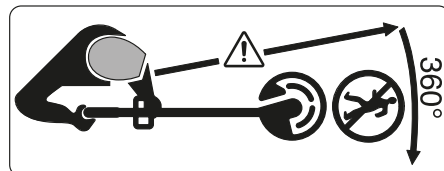

Preste atención a que no sean lesionadas por cuerpos extraños proyectados

las personas situadas cerca.
Advertencia: Mantenga una separación de seguridad respecto al aparato para jardín en funcionamiento.



Examine detenidamente si existen animales silvestres o domésticos en el área en el que pretende usar el aparato para jardín. Los animales silvestres o domésticos pueden ser lesionados durante el uso de la máquina. Examine con detenimiento el área de trabajo de la máquina y retire todas las piedras, palos, alambres, huesos y demás objetos extraños que encuentre. Al utilizar la máquina cuide que no se encuentren ocultos por el denso césped animales silvestres y domésticos o pequeños tocones.

Indicaciones generales de seguridad para herramientas eléctricas

- ▶ **Lea íntegramente las advertencias de peligro, las instrucciones, las ilustraciones y las especificaciones entregadas con esta herramienta eléctrica.** En caso de no atenerse a las instrucciones siguientes, ello puede ocasionar una descarga eléctrica, un incendio y/o una lesión grave.
- ▶ **Guardar todas las advertencias de peligro e instrucciones para futuras consultas.**
- ▶ El término "herramienta eléctrica" empleado en las siguientes advertencias de peligro se refiere a herra-

mientas eléctricas de conexión a la red (con cable de red) y a herramientas eléctricas accionadas por acumulador (sin cable de red).

Seguridad del puesto de trabajo

- ▶ **Mantenga el área de trabajo limpia y bien iluminada.** Las áreas desordenadas u oscuras pueden provocar accidentes.
- ▶ **No utilice herramientas eléctricas en un entorno con peligro de explosión, en el que se encuentren combustibles líquidos, gases o material en polvo.** Las herramientas eléctricas producen chispas que pueden llegar a inflamar los materiales en polvo o vapores.
- ▶ **Mantenga alejados a los niños y otras personas de su puesto de trabajo al emplear la herramienta eléctrica.** Una distracción le puede hacer perder el control sobre la herramienta eléctrica.

Seguridad eléctrica

- ▶ **El enchufe de la herramienta eléctrica debe corresponder a la toma de corriente utilizada. No es admisible modificar el enchufe en forma alguna. No emplear adaptadores en herramientas eléctricas dotadas con una toma de tierra.** Los enchufes sin modificar adecuados a las respectivas tomas de corriente reducen el riesgo de una descarga eléctrica.

- ▶ **Evite que su cuerpo toque partes conectadas a tierra como tuberías, radiadores, cocinas y refrigeradores.** El riesgo a quedar expuesto a una sacudida eléctrica es mayor si su cuerpo tiene contacto con tierra.
- ▶ **No exponga la herramienta eléctrica a la lluvia o a condiciones húmedas.** Existe el peligro de recibir una descarga eléctrica si penetran ciertos líquidos en la herramienta eléctrica.
- ▶ **No abuse del cable de red. No utilice el cable de red para transportar o colgar la herramienta eléctrica, ni tire de él para sacar el enchufe de la toma de corriente. Mantenga el cable de red alejado del calor, aceite, esquinas cortantes o piezas móviles.** Los cables de red dañados o enredados pueden provocar una descarga eléctrica.
- ▶ **Al trabajar con la herramienta eléctrica a la intemperie utilice solamente cables de prolongación apropiados para su uso al aire libre.** La utilización de un cable de prolongación adecuado para su uso en exteriores reduce el riesgo de una descarga eléctrica.
- ▶ **Si fuese imprescindible utilizar la herramienta eléctrica en un entorno húmedo, es necesario conectarla a través de un dispositivo de corriente residual (RCD) de seguridad (fusible diferencial).** La aplicación de un fusible diferencial reduce

el riesgo a exponerse a una descarga eléctrica.

Seguridad de personas

- ▶ **Esté atento a lo que hace y emplee sentido común cuando utilice una herramienta eléctrica. No utilice la herramienta eléctrica si estuviese cansado, ni tampoco después de haber consumido drogas, alcohol o medicamentos.** El no estar atento durante el uso de la herramienta eléctrica puede provocarle serias lesiones.
- ▶ **Utilice un equipo de protección personal. Utilice siempre una protección para los ojos.** El riesgo a lesionarse se reduce considerablemente si se utiliza un equipo de protección adecuado como una mascarilla antipolvo, zapatos de seguridad con suela antideslizante, casco, o protectores auditivos.
- ▶ **Evite una puesta en marcha involuntaria. Asegurarse de que la herramienta eléctrica esté desconectada antes de conectarla a la toma de corriente y/o al montar el acumulador, al recogerla y al transportarla.** Si transporta la herramienta eléctrica sujetándola por el interruptor de conexión/desconexión, o si alimenta la herramienta eléctrica estando ésta conectada, ello puede dar lugar a un accidente.
- ▶ **Retire las herramientas de ajuste o llaves fijas antes de conectar la he-**

herramienta eléctrica. Una herramienta de ajuste o llave fija colocada en una pieza rotante puede producir lesiones al poner a funcionar la herramienta eléctrica.

- ▶ **Evite posturas arriesgadas. Trabaje sobre una base firme y mantenga el equilibrio en todo momento.** Ello le permitirá controlar mejor la herramienta eléctrica en caso de presentarse una situación inesperada.
- ▶ **Lleve puesta una vestimenta de trabajo adecuada. No utilice vestimenta amplia ni joyas. Mantenga su pelo y vestimenta alejados de las piezas móviles.** La vestimenta suelta, el pelo largo y las joyas se pueden enganchar con las piezas en movimiento.
- ▶ **Si se proporcionan dispositivos para la conexión de las instalaciones de extracción y recogida de polvo, asegúrese que éstos estén conectados y que sean utilizados correctamente.** El empleo de estos equipos reduce los riesgos derivados del polvo.
- ▶ **No permita que la familiaridad ganada por el uso frecuente de herramientas eléctricas lo deje caer en la complacencia e ignore las normas de seguridad de herramientas.** Una acción negligente puede causar lesiones graves en una fracción de segundo.

Uso y trato cuidadoso de herramientas eléctricas

- ▶ **No sobrecargue la herramienta eléctrica. Utilice la herramienta eléctrica adecuada para su aplicación.** Con la herramienta eléctrica adecuada podrá trabajar mejor y más seguro dentro del margen de potencia indicado.
- ▶ **No utilice la herramienta eléctrica si el interruptor está defectuoso.** Las herramientas eléctricas que no se puedan conectar o desconectar son peligrosas y deben hacerse reparar.
- ▶ **Saque el enchufe de la red y/o retire el acumulador desmontable de la herramienta eléctrica, antes de realizar un ajuste, cambiar de accesorio o al guardar la herramienta eléctrica.** Esta medida preventiva reduce el riesgo a conectar accidentalmente la herramienta eléctrica.
- ▶ **Guarde las herramientas eléctricas fuera del alcance de los niños. No permita la utilización de la herramienta eléctrica a aquellas personas que no estén familiarizadas con su uso o que no hayan leído estas instrucciones.** Las herramientas eléctricas utilizadas por personas inexpertas son peligrosas.
- ▶ **Cuide las herramientas eléctricas y los accesorios. Controle la alineación de las piezas móviles, rotura de piezas y cualquier otra condición que pudiera afectar el funcio-**

namiento de la herramienta eléctrica. En caso de daño, la herramienta eléctrica debe repararse antes de su uso. Muchos de los accidentes se deben a herramientas eléctricas con un mantenimiento deficiente.

- ▶ **Mantenga los útiles limpios y afilados.** Los útiles mantenidos correctamente se dejan guiar y controlar mejor.
- ▶ **Utilice la herramienta eléctrica, los accesorios, los útiles, etc. de acuerdo a estas instrucciones, considerando en ello las condiciones de trabajo y la tarea a realizar.** El uso de herramientas eléctricas para trabajos diferentes de aquellos para los que han sido concebidas puede resultar peligroso.
- ▶ **Mantenga las empuñaduras y las superficies de las empuñaduras secas, limpias y libres de aceite y grasa.** Las empuñaduras y las superficies de las empuñaduras resbaladizas no permiten un manejo y control seguro de la herramienta eléctrica en situaciones imprevistas.

Trato y uso cuidadoso de herramientas accionadas por acumulador

Desmonte el acumulador:

- cuando abandone el aparato
- antes de eliminar una obstrucción
- antes de controlar, limpiar o trabajar en el aparato

- para controlar el aparato en cuanto a daños al chocar éste con un cuerpo extraño
- para controlar de inmediato el aparato si éste comienza a vibrar repentinamente

- ▶ **Solamente cargue los acumuladores con los cargadores recomendados por el fabricante.** Existe riesgo de incendio al intentar cargar acumuladores de un tipo diferente al previsto para el cargador.
- ▶ **Solamente utilice los acumuladores previstos para el aparato.** El uso de otro tipo de acumuladores puede acarrear lesiones e incluso un incendio.
- ▶ **Si no utiliza el acumulador, guárdelo separado de clips, monedas, llaves, clavos, tornillos o demás objetos metálicos que pudieran puentear sus contactos.** El cortocircuito de los contactos del acumulador puede causar quemaduras o un incendio.
- ▶ **La utilización inadecuada del acumulador puede provocar fugas de líquido. Evite el contacto con él. En caso de un contacto accidental enjuagar el área afectada con abundante agua. Si ha penetrado líquido en los ojos recurra además inmediatamente a un médico.** El líquido del acumulador puede irritar la piel o producir quemaduras.
- ▶ **No emplee acumuladores o útiles dañados o modificados.** Los acu-

muladores dañados o modificados pueden comportarse en forma imprevisible y producir un fuego, explosión o peligro de lesión.

- ▶ **No exponga un acumulador o una herramienta eléctrica al fuego o a una temperatura demasiado alta.** La exposición al fuego o a una temperatura superior a 130°C puede causar una explosión.
- ▶ **Siga todas las instrucciones para la carga y no cargue nunca el acumulador o la herramienta eléctrica a una temperatura fuera del margen correspondiente especificado en las instrucciones.** Una carga inadecuada o a temperaturas fuera del margen especificado puede dañar el acumulador y aumentar el riesgo de incendio.

Servicio

- ▶ **Únicamente deje reparar su herramienta eléctrica por un experto cualificado, empleando exclusivamente piezas de repuesto originales.** Solamente así se mantiene la seguridad de la herramienta eléctrica.
- ▶ **No repare los acumuladores dañados.** El entretenimiento de los acumuladores sólo debe ser realizado por el fabricante o un servicio técnico autorizado.

Instrucciones de seguridad para aparatos para jardín

Manejo

- ▶ El usuario solo deberá utilizar el producto de forma reglamentaria. Deberán tenerse en cuenta las circunstancias locales. Al trabajar deberá prestarse especial atención a otras personas cercanas, y muy especialmente a los niños.
- ▶ Jamás permita que usen este producto niños, ni personas que presenten una discapacidad física, sensorial o mental, o que dispongan de una experiencia y/o conocimientos insuficientes y/o que no estén familiarizadas con estas instrucciones. Tenga en cuenta la edad mínima que pudiera prescribirse en su país para el usuario.
- ▶ Los niños deberán ser vigilados con el fin de evitar que jueguen con el producto.

Aplicación

- ▶ **Trabajar siempre sujetando firmemente con ambas manos el aparato para jardín, manteniendo además una posición estable.** Si se utilizan ambas manos, el aparato para jardín es guiado de forma más segura.
- ▶ Antes de depositar el aparato para jardín, espere a que éste se haya detenido completamente.
- ▶ Jamás ponga a funcionar el aparato para jardín con una caperuza protec-

- tora o cubiertas defectuosas o sin dispositivos de seguridad. Asegúrese que éstas estén correctamente montadas. Nunca use el aparato para jardín sin estar completamente montado o si ha sido modificado sin autorización.
- ▶ Nunca use el aparato si el cable de red estuviese dañado o desgastado.
 - ▶ Jamás sustituya elementos de corte no metálicos por unos metálicos.
 - ▶ Nunca repare Ud. mismo el aparato para jardín, a no ser que esté cualificado para ello.
 - ▶ Las demás personas y los animales deberán estar situados a una distancia adecuada al usar el aparato para jardín. El usuario asumirá la responsabilidad por las personas ubicadas en el área de trabajo.
 - ▶ Antes de tocar el cabezal de corte espere a que éste se haya detenido completamente. Al desconectar el motor, el cabezal de corte se mantiene todavía en movimiento cierto tiempo, y puede lesionarle.
 - ▶ Únicamente trabaje con luz diurna o con buena iluminación artificial.
 - ▶ No trabaje con el cortabordes bajo condiciones climáticas adversas, especialmente si se avecina una tormenta.
 - ▶ Si utiliza el cortabordes estando húmedo el césped ello puede mermar la capacidad de corte del mismo.
 - ▶ Antes de transportarlo desconecte el aparato para jardín y desmonte el acumulador.
 - ▶ Al trabajar con el cortabordes cuide en mantener siempre una posición de trabajo segura. Mantenga su manos y pies a una distancia segura de las piezas en rotación.
 - ▶ Siempre mantenga el equilibrio al trabajar para prevenir una caída.
 - ▶ Preste atención a no tropezar con el aparato para jardín si lo deposita sobre el suelo.
 - ▶ Desmonte el acumulador antes de cambiar el carrete.
 - ▶ Efectúe un control y mantenimiento periódico del cortabordes.
 - ▶ Use guantes de protección cuando limpie el producto o cuando cambie el hilo de corte.
 - ▶ Tenga cuidado de no lesionarse con la cuchilla prevista para cortar el hilo. Después de reajustar el tramo de corte del hilo coloque el cortabordes en la posición de trabajo horizontal antes de conectarlo.
- Desconecte el aparato para jardín y retire el acumulador:
- Siempre que deje desatendido el aparato para jardín cierto tiempo.
 - Antes de cambiar el carrete
 - Antes de limpiar o manipular en el cortabordes
 - Antes de almacenar el cortabordes.
- ▶ Guarde el producto en un lugar seco y cerrado, fuera del alcance de los ni-

ños. No deposite ningún objeto sobre el producto.

- ▶ No use el aparato para jardín como bastón.

Indicaciones para el trato óptimo del acumulador

- ▶ **No intente abrir el acumulador.** Podría provocar un cortocircuito.



Proteja el acumulador del calor excesivo (p. ej., también de una exposición prolongada al sol), del fuego, del agua y de la humedad. Existe el riesgo de explosión.

- ▶ **Si el acumulador se daña o usa de forma inapropiada puede que éste emane vapores.** Ventile el área y acuda a un médico si nota molestias. Los vapores pueden irritar las vías respiratorias.
- ▶ **Utilice el acumulador únicamente en productos del fabricante.** Solamente así queda protegido el acumulador contra una sobrecarga peligrosa.
- ▶ **Mediante objetos puntiagudos, como p. ej. clavos o destornilladores, o por influjo de fuerza exterior se puede dañar el acumulador.** Se puede generar un cortocircuito interno y el acumulador puede arder, humear, explotar o sobrecalentarse.
- ▶ **No cortocircuite el acumulador.** Existe el riesgo de explosión.

- ▶ Limpie de vez en cuando las rejillas de refrigeración del acumulador con un pincel suave, limpio y seco.

Instrucciones de seguridad para cargadores



Lea íntegramente todas las indicaciones de seguridad e instrucciones. En caso de no atenerse a las advertencias de peligro e instrucciones siguientes, ello puede ocasionar una descarga eléctrica, un incendio y/o lesión grave.

Guarde todas las indicaciones de seguridad e instrucciones para posibles consultas futuras.

- ▶ Únicamente utilice el cargador si conoce y domina todas sus funciones, o si ha sido instruido al respecto.
- ▶ Jamás permita el uso de este cargador a niños, ni tampoco a personas que presenten una discapacidad física, sensorial o mental, o que dispongan de una experiencia y/o conocimientos insuficientes y/o que no estén familiarizadas con estas instrucciones de uso. Tenga en cuenta la edad mínima que pudiera prescribirse en su país para el usuario.
- ▶ **Vigile los niños.** Así se asegura, que los niños no jueguen con el cargador.
- ▶ Cargue solamente acumuladores de iones de litio Bosch a partir de una capacidad de **1,5 Ah** (desde **5** elementos de acumulador). La tensión del acumulador deberá corresponder a la tensión de carga del carga-

dor. No cargue baterías no recargables. En caso de no atenderse a ello podría originarse un incendio o explosión.



No exponga el cargador a la lluvia y evite que penetren líquidos en su interior. La penetración de agua en el cargador aumenta el riesgo de electrocución.

- ▶ **Mantenga el cargador limpio.** La suciedad puede comportar un peligro de descarga eléctrica.
- ▶ **Antes de cualquier uso, compruebe el cargador, el cable y el enchufe. No utilice el cargador, si detecta daños. No abra por sí mismo el cargador y déjelo reparar únicamente por un profesional cualificado, empleando exclusivamente piezas de repuesto originales.** Cargadores, cables y enchufes dañados comportan un mayor riesgo de electrocución.
- ▶ **No opere el cargador sobre superficies fácilmente inflamables (por ejemplo, papel, tejidos, etc.) o en un entorno inflamable.** Debido al calentamiento del cargador durante la carga, existe peligro de incendio.
- ▶ **No cubra las rejillas de refrigeración del cargador.** El cargador podría llegar a sobrecalentarse y averiarse.
- ▶ Para mayor seguridad, se recomienda emplear un interruptor diferencial con una corriente de disparo máx. de

30 mA. Siempre controle el interruptor diferencial antes de su uso.

Simbología

Los símbolos siguientes le ayudarán a entender las instrucciones de servicio al leerlas. Es importante que retenga en su memoria estos símbolos y su significado. La interpretación correcta de estos símbolos le ayudará a manejar mejor y de forma más segura el producto.

Símbolo	Significado
	Utilice guantes de protección
	Dirección de movimiento
	Dirección de reacción
	Peso
	Conexión
	Desconexión
	Acción permitida
	Acción prohibida
	Sonido perceptible
	Accesorios/Piezas de recambio
	Ajuste recomendado para cortar el césped
	Ajuste recomendado para recortar bordes
	Ajuste recomendado para cortar el césped bajo arbustos

Utilización reglamentaria

El aparato para jardín ha sido diseñado para uso doméstico para cortar césped, malas hierbas y ortigas. Ha sido diseñado para cortar césped en lugares inaccesibles para el cortacésped como en pendientes y bajo árboles o similares y en los bordes del césped. El aparato para jardín no ha sido diseñado para ser utilizado como desbrozadora. El aparato para

jardín no ha sido pensado para su uso comercial ni industrial.

Material suministrado (ver figura B)

Saque con cuidado el aparato para jardín del embalaje y asegúrese que se adjunten las siguientes piezas:

- Cortabordes
- Cubierta protectora
- Rueda
- Acumulador**
- Cargador**
- Instrucciones de servicio

En caso de que falte o esté dañada alguna pieza, dirijase por favor al vendedor del aparato para jardín.

** específico del país

Componentes principales (ver figura A)

La numeración de los componentes está referida a la imagen del producto en las páginas ilustradas.

- (1) Botón de extracción del acumulador
- (2) Acumulador^{A)}

- (3) Empuñadura plegable
- (4) Pedal de ajuste del ángulo de trabajo para el corte de césped/recorte de bordes
- (5) Cubierta protectora
- (6) Rueda
- (7) Desbloqueo del ajuste de la empuñadura
- (8) Interruptor de conexión/desconexión
- (9) Bloqueo de conexión para interruptor de conexión/desconexión
- (10) Botón de ajuste de la altura de trabajo
- (11) Palanca
- (12) Cargador^{A)}
- (13) Tapa del carrete
- (14) Carrete
- (15) Alojamiento del hilo
- (16) Anillo de sujeción
- (17) Gancho de fijación del hilo
- (18) Ranura guía del hilo
- (19) Orificio guía del hilo

A) Los accesorios descritos e ilustrados no corresponden al material que se adjunta de serie. La gama completa de accesorios opcionales se detalla en nuestro programa de accesorios.

Datos técnicos

Cortador de césped/cortabordes		UniversalGrassCut 18	
		UniversalGrassCut 18-260	UniversalGrassCut 18-26
Nº de art.		3 600 HC1 D..	3 600 HC1 E..
Tensión nominal	V=	18	18
Revoluciones en vacío	min ⁻¹	7300	7300
Diámetro del hilo de corte	mm	1,6	1,6
Diámetro de circunferencia de corte	cm	26	26
Capacidad del carrete de hilo	m	6	6
Ajuste de altura	cm	120 - 140	120 - 140
Empuñadura plegable		●	●
Recorte de bordes		●	●
Protector de plantas/rueda		●	●
Peso según EPTA-Procedure 01:2014	kg	2,3	2,3
Juego (con acumulador)	kg	2,7	2,7
Nº de serie		ver placa de características del aparato para jardín	
Temperatura ambiente permitida			
- Durante la carga ^{A)}	°C	0 ... +45	0 ... +45
- Durante la operación y el almacenaje	°C	-20 ... +50	-20 ... +50
Acumulador		iones de litio	iones de litio
Tensión nominal	V=	18	18
Nº de art./capacidad			
- 2 607 337 187	Ah	1,5	1,5

Cortador de césped/cortabordes	UniversalGrassCut 18		UniversalGrassCut 18-26
	UniversalGrassCut 18-260		
- 2 607 337 211	Ah	2,0	2,0
- 2 607 337 199	Ah	2,5	2,5
- 1 607 A35 07H	Ah	4,0	4,0
- 1 607 A35 01Y	Ah	6,0	6,0
Nº de celdas			
- 2 607 337 187		5	5
- 2 607 337 211		5	5
- 2 607 337 199		5	5
- 1 607 A35 07H		10	10
- 1 607 A35 01Y		10	10

A) potencia limitada a temperaturas <0 °C

Cargador		AL 1815 CV	AL 1830 CV	AL 1880 CV
Nº de art.				
	EU	2 607 226 0..	2 607 225 965	2 607 226 1..
	UK	2 607 226 0..	2 607 225 967	2 607 226 1..
Corriente de carga	A	1,5	3,0	8,0
Tiempo de carga (acumulador descargado)				
- Acumulador de 1,5 Ah	min	63	33	27
- Acumulador de 2,0 Ah	min	84	45	30
- Acumulador de 2,5 Ah	min	105	60	36
- Acumulador de 4,0 Ah	min	168	95	35
- Acumulador de 6,0 Ah	min	260	130	62
Peso según EPTA-Procedure 01:2014	kg	0,38	0,40	0,60
Clase de protección		□/II	□/II	□/II

Información sobre ruidos y vibraciones

		Corte de césped/ Corte alrededor de árboles y arbustos	Recorte de bordes
Nivel de ruido emitido determinado según EN 50636-2-91 .			
El nivel de presión sonora típico del aparato, determinado con un filtro A, asciende a:			
- Nivel de presión sonora	dB(A)	71	72
- Nivel de potencia acústica	dB(A)	91	92
- Incertidumbre K	dB	= 3	= 3
Nivel total de vibraciones ah (suma vectorial de tres direcciones) y tolerancia K determinados según EN 50636-2-91			
- Valor de vibraciones generadas a _h	m/s ²	7	7
- Incertidumbre K	m/s ²	= 1,5	= 1,5

El nivel de vibraciones indicado en estas instrucciones ha sido determinado según un procedimiento de medición normalizado y puede servir como base de comparación con otras herramientas eléctricas. También es adecuado para estimar provisionalmente la sollicitación experimentada por las vibraciones.

El nivel de vibraciones indicado ha sido determinado para las aplicaciones principales de la herramienta eléctrica. Por ello, el nivel de vibraciones puede ser diferente si la herramienta eléctrica se utiliza para otras aplicaciones, con útiles diferentes, o si el mantenimiento de la misma fuese deficiente.

te. Ello puede suponer un aumento drástico de la sollicitación por vibraciones durante el tiempo total de trabajo.

Para determinar con exactitud la sollicitación experimentada por las vibraciones, es necesario considerar también aquellos tiempos en los que el aparato esté desconectado, o bien, esté en funcionamiento, pero sin ser utilizado realmente. Ello puede suponer una disminución drástica de la sollicitación por vibraciones durante el tiempo total de trabajo.

Fije unas medidas de seguridad adicionales para proteger al usuario de los efectos por vibraciones, como por ejemplo: Mantenimiento de la herramienta eléctrica y de los útiles; conservar calientes las manos; organización de las secuencias de trabajo.

Montaje y operación

Objetivo	Figura	Página
Componentes principales	A	473
Material suministrado	B	474
Montaje de la caperuza protectora	C	474
Ajuste de la altura de trabajo	D	475
Despliegue de la empuñadura	E	476
Montaje de la rueda	F	476
Carga y montaje del acumulador	G	477
Conexión/desconexión	H	477
Ajuste recomendado para cortar el césped	I	478
Ajuste recomendado para recortar bordes	J	479
Posición recomendada para cortar el césped bajo arbustos	K	480
Desmontaje del carrete de hilo	L	481
Enrollamiento del hilo en el carrete	M	482
Montaje del carrete de hilo	N	483
Mantenimiento, limpieza y almacenaje	O	483
Accesorios especiales	P	484

Montaje

- ▶ **Atención:** Antes de efectuar los trabajos de montaje desconecte el aparato para jardín y extraiga el acumulador.

Montaje de la cubierta protectora (ver figura C)

Aloje la cubierta protectora (5) en el cabezal y empújela hasta percibir un clic. Fije la cubierta protectora (5) al cabezal con el tornillo. El tornillo se suministra ya montado en la parte inferior de la carcasa.

Jamás use el cortabordes sin tener montada la cubierta protectora (5). Una vez montada la cubierta protectora (5) no volver a desmontarla del cortabordes.

Ajuste de la altura de trabajo (ver figura D)

Accione el botón (10) y ajuste el cortabordes a la altura deseada. Suelte entonces el botón (10).

Siempre use el cortabordes teniendo ajustada una posición de trabajo, nunca en la de almacenaje. En la posición de almacenaje el cortabordes está completamente retraído. Al ajustar la posición de trabajo cuide que quede correctamente bloqueado el mecanismo de ajuste de altura. Se deberá percibir un clic al bloquearse el mecanismo.

Despliegue de la empuñadura (ver figura E)

Presione el botón (7), despliegue la empuñadura (3) hasta el tope y suelte entonces el botón (7). Asegúrese que la empuñadura (3) quede correctamente inmovilizada. No ejerza presión contra la empuñadura (3) durante su ajuste.

Montaje de la rueda (ver figura F)

Monte la rueda en el cabezal (6). Observe la correcta posición de las flechas en el cabezal. Asegúrese de que el gancho quede correctamente alojado en la ranura. Gire la rueda (6) contra el cabezal hasta percibir que la palanca (11) encastre con un clic perceptible.

Para desmontarla, tire de la palanca (11) hasta desenclavarla y retire la rueda (6) en dirección contraria.

Puesta en marcha

- ▶ **Atención:** Desconecte el aparato para jardín y retire el acumulador antes de realizar trabajos de ajuste y limpieza.

Carga del acumulador

- ▶ **¡Preste atención a la tensión de red!** La tensión de alimentación deberá coincidir con las indicaciones en la placa de características del cargador.

El acumulador viene equipado con un control de temperatura que únicamente permite su recarga dentro de un margen de temperatura entre 0 °C y 45 °C. De esta manera se consigue una elevada vida útil del acumulador.

Observación: El acumulador se suministra parcialmente cargado. Con el fin de obtener la plena potencia del acumulador, antes de su primer uso, cárguelo completamente en el cargador.

El acumulador de iones de litio puede recargarse siempre que se quiera, sin que ello merme su vida útil. Una interrupción del proceso de carga no afecta al acumulador.

El acumulador de iones de litio va protegido contra altas descargas por "Electronic Cell Protection (ECP)". Si el acumulador está descargado, un circuito de protección se encarga de desconectar el aparato. El aparato para jardín deja entonces de funcionar.

No continúe accionando el interruptor de conexión/desconexión en el caso de una desconexión automática del aparato. El acumulador podría dañarse.

Observe las indicaciones referentes a la eliminación de acumuladores.

Montaje y desmontaje del acumulador (ver figura G)

Observación: El uso de acumuladores inapropiados puede hacer que el aparato no funcione bien o que se dañe.

Inserte el acumulador (2) cargado. Asegúrese de haber introducido hasta el tope el acumulador.

Para sacar el acumulador (2) del aparato, accione el botón de extracción (1), y saque el acumulador.

Proceso de carga

Una vez conectado el cargador a la red, el proceso de carga comienza nada más introducir el acumulador (2) en el cargador (12).

Gracias al inteligente procedimiento de carga utilizado, el estado de carga del acumulador es detectado automáticamente y se recarga con la corriente de carga óptima en función de su temperatura y tensión.

Con ello se protege al acumulador y se mantiene siempre completamente cargado al conservarlo en el cargador.

Significado de los elementos de visualización (AL 1815 CV)

Luz intermitente del indicador de carga del acumulador

 El proceso de carga se señala mediante el **parpadeo** del indicador de carga del acumulador.

Luz fija del indicador de carga del acumulador

 La **luz fija** del indicador de carga del acumulador señala que el acumulador está completamente cargado, o bien, que la temperatura del acumulador se encuentra fuera del campo admisible y no puede ser cargado. En el momento de alcanzarse la temperatura admisible se comienza a recargar el acumulador.

Si no está montado ningún acumulador, la **luz fija** del indicador de carga del acumulador señala que el enchufe está conectado a la red y que el cargador se encuentra en disposición de funcionamiento.

Significado de los elementos de visualización (AL 1830 CV/AL 1880 CV)

Luz verde intermitente (rápida) del indicador de carga del acumulador

 El proceso de carga rápida se señala mediante un **parpadeo rápido** del indicador de carga del acumulador **verde**.

Observación: El proceso de carga rápida solo se puede llevar a cabo si la temperatura del acumulador se encuentra dentro del margen admisible, ver apartado "Datos técnicos".

Luz verde intermitente (lenta) del indicador de carga del acumulador

 Si el nivel de carga del acumulador es de aprox. un 80%, el indicador de carga del acumulador **verde parpadea lentamente**.

El acumulador se puede tomar para su uso inmediato.

Luz permanente del indicador verde de carga del acumulador

 La **luz permanente** del indicador **verde** de carga del acumulador señala, que el acumulador esta completamente cargado.

Si el acumulador colocado, la **luz permanente** del indicador de carga del acumulador señala, que el enchufe de red está encajado en la caja de enchufe y el cargador está listo para el funcionamiento.

Luz fija roja del indicador de carga del acumulador

 La **luz fija** del indicador de carga del acumulador **rojo** señala, que la temperatura del acumulador se encuentra fuera del margen de temperatura de carga admisible, ver apartado "Datos técnicos". En el momento de alcanzarse una temperatura situada dentro del margen admisible, el cargador cambia automáticamente a carga rápida.

Luz intermitente roja del indicador de carga del acumulador

 La **luz intermitente roja** del indicador de carga del acumulador señala un fallo de otro tipo en el proceso de carga, ver apartado "Fallos – causas y soluciones".

Manejo

- ▶ **Atención:** Antes de efectuar los trabajos de montaje desconecte el aparato para jardín y extraiga el acumulador.
- ▶ **Al desconectar el cortabordes, el hilo de corte sigue girando por inercia unos segundos. Antes de volver a conectar el cortabordes espere a que se haya detenido el motor/hilo de corte.**
- ▶ **Nunca efectúe una desconexión y conexión de forma seguida.**
- ▶ **Se recomienda emplear los elementos de corte autorizados por Bosch. La utilización de elementos de corte de otro tipo puede afectar al resultado obtenido en el corte.**

Conexión / desconexión (ver figura H)

Para poder efectuar la **conexión** accione primero el bloqueo de conexión (9). A continuación, presione el interruptor de conexión/desconexión (8) y manténgalo presionado durante el funcionamiento.

Para la **desconexión** suelte el interruptor de conexión/desconexión (8).

Corte de césped/recorte de bordes (ver figuras I – K)

Corte de césped (ver figura I)

Accione el botón (4) y ajuste el ángulo de 48° para cortar el césped.

Guíe el cortabordes moviéndolo hacia la izquierda y derecha, prestando atención a mantener un separación suficien-

te respecto al cuerpo. Si el césped es alto córtelo de forma escalonada en varias pasadas.

Recorte de bordes (ver figura J)

Accione el botón (4) y ajuste el ángulo de 36° para recortar bordes. Gire ahora 180° la empuñadura y gire después el cortabordes en el sentido de las agujas del reloj hacia la posición de trabajo deseada.

Guíe el cortabordes lo largo del borde del césped. Al usar la rueda se evita el contacto con superficies sólidas o muros impidiendo así un desgaste rápido del hilo.

Corte alrededor de árboles y arbustos (ver figura K)

Accione el botón (4) y ajuste el ángulo de 24° para cortar alrededor de árboles y arbustos.

Corte con precaución alrededor de árboles y arbustos para evitar que el hilo de corte llegue a tocarlos. Las plantas pueden llegar a morir en caso de dañar su corteza.

Desmontaje del carrete, enrollado del hilo y montaje del carrete (ver figuras L a N)

- Desmonte el acumulador antes de cambiar el carrete.

Retire la tapa del carrete (13) presionando ambas pestañas de la misma. Seguidamente, retire el carrete vacío (14).

Corte aprox. 6 m de hilo del carrete de hilo de recambio. Introduzca el extremo del hilo en el alojamiento (15) del carrete. Pase el hilo por debajo del gancho (17). A continuación, pase el hilo por la ranura (18) del carrete. Seguidamente enrrolle el hilo uniformemente cuidando que quede bien tenso.

Pase el otro extremo del hilo por el orificio del cabezal (19) y aloje de nuevo el carrete en el cabezal. Monte la tapa del carrete (13) para sujetar el carrete.

La tapa del carrete (13) solo se puede montar en una posición.

Alimentación del hilo

IntelliFEED

El cortabordes viene equipado con el sistema IntelliFEED el cual se ocupa de desenrollar automáticamente el hilo al disminuir el diámetro de corte.

Localización de fallos



Cortador de césped/cortabordes

Síntoma	Posible causa	Solución
El motor no funciona	Acumulador descargado	Recargue el acumulador.
	Acumulador demasiado frío o demasiado caliente	Dejar que se caliente/enfríe el acumulador.
El aparato para jardín funciona de forma intermitente	Interruptor de conexión/desconexión defectuoso	Diríjase a un servicio técnico Bosch.
	Cableado interior de la máquina defectuoso	Diríjase a un servicio técnico Bosch.
Sobrecarga del aparato para jardín	Césped demasiado alto	Cortar de forma escalonada en varias pasadas.
El aparato para jardín no corta el césped	Hilo de corte demasiado corto o roto	Sacar manualmente hilo de corte.
	Carrete de hilo vacío	Cambiar el carrete de hilo.
No es posible alimentar el hilo de corte	El hilo de corte se ha enredado en el carrete	Inspeccionar el carrete de hilo y enrollar de nuevo el hilo de corte, si fuese preciso.
	Carrete de hilo vacío	Rellenar de hilo el carrete.
	Hilo de corte mal enrollado	Enrollar de nuevo el hilo de corte.
	Se ha enrollado demasiado hilo de corte	Corte y retire el excedente de hilo.
Hilo de corte enredado	Problemas con el sistema de alimentación del hilo	Diríjase a un servicio técnico Bosch.
El hilo de corte es retraído hacia el carrete	Hilo de corte demasiado corto o roto	Desmontar el carrete y volver a enhebrar el hilo (ver figuras L - N).
El hilo de corte se rompe frecuentemente	El hilo de corte se ha enredado en el carrete	Desmontar el carrete y volver a enrollar el hilo (ver figuras L - N).
	Uso incorrecto del cortabordes	Solamente trabajar con la punta del hilo de corte; evitar que toque piedras, paredes y demás objetos sólidos. Reajustar con regularidad el tramo de corte del hilo para trabajar siempre con la circunferencia de corte máxima.

Síntoma	Posible causa	Solución
El cortabordes vibra anormalmente	No se montó en el carrete el anillo de sujeción o la tapa del carrete	Monte en el carrete el anillo de sujeción o la tapa del carrete.
	Anillo de sujeción mal posicionado	Reposicionar el anillo de sujeción.
	Sistema de corte dañado	Diríjase a un servicio técnico Bosch.
	Anillo de sujeción desgastado	Comprar nuevo carrete-accesorio inclusive anillo de sujeción.

Acumulador y cargador

Síntomas	Posible causa	Solución
El indicador rojo de carga del acumulador parpadea No es posible realizar el proceso de carga	Acumulador mal montado	Montar correctamente el acumulador en el cargador.
	Contactos sucios del acumulador	Limpiar los contactos del acumulador, p. ej., metiéndolo y sacándolo repetidamente, o bien, sustituir el acumulador.
	Acumulador defectuoso	Sustituir el acumulador.
Los indicadores de carga del acumulador no se encienden	El enchufe de red del cargador no está correctamente conectado	Introducir completamente el enchufe en la toma de corriente.
	Toma de corriente, cable de red o cargador defectuoso	Verifique la tensión de red; si procede, acuda a un servicio técnico autorizado para herramientas eléctricas Bosch para hacer revisar el cargador.

Mantenimiento y servicio

► **Desmonte el acumulador antes de manipular en el aparato para jardín (p. ej. en el mantenimiento, cambio de útil, etc.), así como al transportarlo y guardarlo.** En caso contrario podría accidentarse al accionar fortuitamente el interruptor de conexión/desconexión.

Mantenimiento, limpieza y almacenaje

► **Siempre mantenga limpio el producto para trabajar con eficacia y seguridad.**

Siempre mantenga limpios el aparato para jardín y las rejillas de ventilación para poder trabajar con eficacia y fiabilidad.

Jamás proyecte agua contra el aparato para jardín.

Nunca sumerja en agua el aparato para jardín.

Guarde el aparato para jardín en un lugar seguro y seco, fuera del alcance de los niños.

No deposite ningún objeto sobre el aparato para jardín.

Cuide que el anillo de sujeción siempre vaya fijado al carrete durante su uso. De lo contrario se pueden presentar altas vibraciones.

Cuidado del acumulador

Para asegurar un aprovechamiento óptimo del acumulador tenga en cuenta las siguientes indicaciones y medidas:

- Proteja el acumulador de la humedad y del agua.
- Únicamente almacene el acumulador a una temperatura situada entre -20 °C y 50 °C. No deje, p. ej., el acumulador dentro del coche en el verano.
- Guarde el acumulador por separado, sin tenerlo montado en el aparato para jardín.

- No deje el acumulador en el aparato para jardín si éste estuviese directamente expuesto a sol.
- La temperatura ideal para almacenar el acumulador es de 5 °C.
- Limpie de vez en cuando las rejillas de refrigeración del acumulador con un pincel suave, limpio y seco.

Si después de haberlo recargado, el tiempo de funcionamiento del acumulador fuese muy corto, ello es síntoma de que está agotado y debe sustituirse.

Servicio técnico y atención al cliente

www.bosch-garden.com

Para cualquier consulta o pedido de piezas de repuesto es imprescindible indicar el nº de artículo de 10 dígitos que figura en la placa de características del producto.

España

Robert Bosch España S.L.U.
Departamento de ventas Herramientas Eléctricas
C/Hermanos García Noblejas, 19
28037 Madrid

Para efectuar su pedido online de recambios o pedir la recogida para la reparación de su máquina, entre en la página www.herramientasbosch.net.

Tel. Asesoramiento al cliente: 902 531 553

Fax: 902 531554

Argentina

Robert Bosch Argentina S.A.
Calle Blanco Encalada 250 – San Isidro
Código Postal B1642AMQ
Ciudad Autónoma de Buenos Aires
Tel.: (54) 11 5296 5200

E-Mail: herramientas.bosch@ar.bosch.com
www.argentina.bosch.com.ar

Chile

Robert Bosch S.A.
Calle El Cacique
0258 Providencia – Santiago de Chile
Buzón Postal 7750000
Tel.: (56) 02 782 0200
www.bosch.cl

Ecuador

Robert Bosch Sociedad Anónima
Av. Rodrigo Chávez Gonzalez Parque Empresarial Colón
Edif. Coloncorp Piso 1 Local 101-102,
Guayaquil
Tel.: (593) 4 220 4000
E-mail: ventas@bosch.com.ec
www.bosch.ec

México

Robert Bosch S. de R.L. de C.V.
Calle Robert Bosch No. 405
C.P. 50071 Zona Industrial, Toluca - Estado de México
Tel.: (52) 55 528430-62
Tel.: 800 6271286
www.bosch-herramientas.com.mx

Perú

Robert Bosch S.A.C.
Av. Primavera 781 Piso 2, Urbanización Chacarilla San Borja
Lima
Tel.: (51) 1 706 1100
www.bosch.com.pe

Venezuela

Robert Bosch S.A.
Calle Vargas con Buen Pastor, Edif. Alba, P-1, Boleita Norte,
Caracas 1071
Tel.: (58) 212 207-4511
www.boschherramientas.com.ve

Transporte

Los acumuladores de iones de litio incorporados están sujetos a los requerimientos estipulados en la legislación sobre mercancías peligrosas. Los acumuladores pueden ser transportados por carretera por el usuario sin más imposiciones. En el envío por terceros (p.ej., transporte aéreo o por agencia de transportes) deberán considerarse las exigencias especiales en cuanto a su embalaje e identificación. En este caso deberá recurrirse a los servicios de un experto en mercancías peligrosas al preparar la pieza para su envío.

Únicamente envíe acumuladores si su carcasa no está dañada. Si los contactos no van protegidos cúbralos con cinta adhesiva y embale el acumulador de manera que éste no se pueda mover dentro del embalaje. Observe también las prescripciones adicionales que pudieran existir al respecto en su país.

Eliminación



ambiente.



Los aparatos para jardín, acumuladores, accesorios y embalajes deberán someterse a un proceso de recuperación que respete el medio

ambiente.
¡No arroje los aparatos para jardín, acumuladores o pilas a la basura!

Sólo para los países de la UE:

Los aparatos eléctricos y electrónicos inservibles, así como los acumuladores/pilas defectuosos o agotados deberán acumularse por separado para ser sometidos a un reciclaje ecológico tal como lo marcan las Directivas Europeas 2012/19/EU y 2006/66/CE, respectivamente.

Acumuladores/pilas:

Iones de Litio:

Observe las indicaciones comprendidas en el apartado ("Transporte", Página 62).



El símbolo es solamente válido, si también se encuentra sobre la placa de características del producto/fabricado.

Portugués

Indicações de segurança

- ▶ **Devem ser lidas todas as indicações de segurança, instruções, ilustrações e especificações desta ferramenta eléctrica.** O desrespeito das instruções apresentadas abaixo poderá resultar em choque eléctrico, incêndio e/ou ferimentos graves.
- ▶ **Guarde bem todas as advertências e instruções para futura referência.**

Explicação dos símbolos no aparelho de jardinagem



Indicação geral de perigos.



Leia atentamente estas instruções de serviço.



Certifique-se de que as pessoas nas proximidades não podem ser feridas pela projeção de corpos estranhos.



Aviso: Mantenha-se a uma distância segura do produto enquanto ele estiver a funcionar.



Não aplicável.



Retirar o acumulador antes de executar tarefas de ajuste ou de limpeza no aparelho de jardinagem ou se o aparelho de jardinagem permanecer sem vigilância durante um longo tempo.



Usar óculos de proteção e protetor auricular.



Não utilizar o produto na chuva nem expô-lo à chuva.

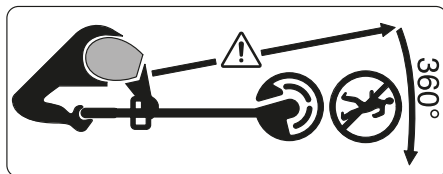

Certifique-se de que as pessoas nas proximidades não podem ser feridas pela projeção de corpos estranhos.

Aviso: Mantenha-se a uma distância segura do aparelho de jardinagem enquanto ele estiver a funcionar.



Verifique atentamente a área onde o aparelho de jardinagem deve ser usado, quanto a animais silvestres e de estimação. Animais silvestres e domésticos podem ser feridos durante a operação da máquina. Verifique atentamente a área de uso da máquina e remova todas as pedras, paus, fios, ossos e objetos estranhos. Ao usar a máquina, certifique-se de que não haja animais silvestres, animais de estimação ou pequenos tocos de árvores escondidos na grama densa.

Instruções gerais de segurança para ferramentas eléctricas

- ▶ **Devem ser lidas todas as indicações de segurança, instruções, ilustrações e especificações desta ferramenta eléctrica.** O desrespeito das instruções apresentadas abaixo poderá resultar em choque eléctrico, incêndio e/ou ferimentos graves.
- ▶ **Guarde bem todas as advertências e instruções para futura referência.**
- ▶ O termo "ferramenta eléctrica" utilizado a seguir nas indicações de advertência, refere-se a ferramentas eléctricas operadas com corrente de rede (com cabo de rede) e a

ferramentas eléctricas operadas com acumulador (sem cabo de rede).

Segurança da área de trabalho

- ▶ **Mantenha a sua área de trabalho sempre limpa e bem iluminada.** Desordem ou áreas de trabalho insuficientemente iluminadas podem levar a acidentes.
- ▶ **Não trabalhar com a ferramenta eléctrica em áreas com risco de explosão, nas quais se encontrem líquidos, gases ou pós inflamáveis.** Ferramentas eléctricas produzem faíscas, que podem inflamar pós ou vapores.
- ▶ **Manter crianças e outras pessoas afastadas da ferramenta eléctrica durante a utilização.** No caso de distração é possível que perca o controlo sobre o aparelho.

Segurança eléctrica

- ▶ **A ficha de conexão da ferramenta eléctrica deve caber na tomada. A ficha não deve ser modificada de maneira alguma. Não utilizar uma ficha de adaptação junto com ferramentas eléctricas protegidas por ligação à terra.** Fichas não modificadas e tomadas apropriadas reduzem o risco de um choque eléctrico.
- ▶ **Evitar que o corpo possa entrar em contacto com superfícies ligadas à terra, como tubos, aquecimentos,**

fogões e frigoríficos. Há um risco elevado devido a choque eléctrico, se o corpo estiver ligado à terra.

- ▶ **Manter o aparelho afastado de chuva ou humidade.** A infiltração de água numa ferramenta eléctrica aumenta o risco de choque eléctrico.
- ▶ **Não deverá utilizar o cabo para outras finalidades. Nunca utilizar o cabo para transportar a ferramenta eléctrica, para pendurá-la, nem para puxar a ficha da tomada. Manter o cabo afastado do calor, do óleo, de arestas afiadas ou de peças em movimento.** Cabos danificados ou emaranhados aumentam o risco de um choque eléctrico.
- ▶ **Se trabalhar com uma ferramenta eléctrica ao ar livre, só deverá utilizar cabos de extensão apropriados para áreas exteriores.** A utilização de um cabo de extensão apropriado para áreas exteriores reduz o risco de um choque eléctrico.
- ▶ **Se não for possível evitar o funcionamento da ferramenta eléctrica em áreas húmidas, deverá ser utilizado um disjuntor de corrente de avaria.** A utilização de um disjuntor de corrente de avaria reduz o risco de um choque eléctrico.

Segurança de pessoas

- ▶ **Esteja atento, observe o que está a fazer e tenha prudência ao trabalhar com a ferramenta eléctrica. Não utilizar uma ferramenta eléctrica quando estiver fatigado ou sob a influência de drogas, álcool ou medicamentos.** Um momento de descuido ao utilizar a ferramenta eléctrica, pode levar a lesões graves.
- ▶ **Utilizar equipamento de protecção individual. Utilizar sempre óculos de protecção.** A utilização de equipamento de protecção pessoal, como máscara de protecção contra pó, sapatos de segurança antiderrapantes, capacete de segurança ou protecção auricular, de acordo com o tipo e aplicação da ferramenta eléctrica, reduz o risco de lesões.
- ▶ **Evitar uma colocação em funcionamento involuntária. Assegure-se de que a ferramenta eléctrica esteja desligada, antes de conectá-la à alimentação de rede e/ou ao acumulador, antes de levantá-la ou de transportá-la.** Se tiver o dedo no interruptor ao transportar a ferramenta eléctrica ou se o aparelho for conectado à alimentação de rede enquanto estiver ligado, poderão ocorrer acidentes.
- ▶ **Remover ferramentas de ajuste ou chaves de boca antes de ligar a**

ferramenta eléctrica. Uma ferramenta ou chave que se encontre numa parte do aparelho em movimento pode levar a lesões.

- ▶ **Evite uma posição anormal. Mantenha uma posição firme e mantenha sempre o equilíbrio.** Desta forma é mais fácil controlar a ferramenta eléctrica em situações inesperadas.
- ▶ **Usar roupa apropriada. Não usar roupa larga nem jóias. Mantenha os cabelos e roupas afastados de peças em movimento.** Roupas frouxas, cabelos longos ou jóias podem ser agarrados por peças em movimento.
- ▶ **Se for possível montar dispositivos de aspiração ou de recolha, assegure-se de que estejam conectados e utilizados correctamente.** A utilização de uma aspiração de pó pode reduzir o perigo devido ao pó.
- ▶ **Não deixe que a familiaridade resultante de uma utilização frequente de ferramentas permita que você se torne complacente e ignore os princípios de segurança da ferramenta.** Uma acção descuidada pode causar ferimentos graves numa fracção de segundo.

Utilização e manuseio cuidadoso de ferramentas eléctricas

- ▶ **Não sobrecarregue a ferramenta eléctrica. Utilize a ferramenta**

eléctrica apropriada para o seu trabalho. É melhor e mais seguro trabalhar com a ferramenta eléctrica apropriada na área de potência indicada.

- ▶ **Não utilizar uma ferramenta eléctrica com um interruptor defeituoso.** Uma ferramenta eléctrica que não pode mais ser ligada nem desligada, é perigosa e deve ser reparada.
- ▶ **Puxar a ficha da tomada e/ou remover o acumulador, se amovível, antes de executar ajustes na ferramenta eléctrica, de substituir acessórios ou de guardar as ferramentas eléctricas.** Esta medida de segurança evita o arranque involuntário da ferramenta eléctrica.
- ▶ **Guardar ferramentas eléctricas não utilizadas fora do alcance de crianças e não permitir que as pessoas que não estejam familiarizadas com o aparelho ou que não tenham lido estas instruções utilizem o aparelho.** Ferramentas eléctricas são perigosas se forem utilizadas por pessoas inexperientes.
- ▶ **Tratar a ferramenta eléctrica e os acessórios com cuidado.** Controlar se as partes móveis do aparelho funcionam perfeitamente e não emperram, e se há peças quebradas ou danificadas que possam prejudicar

o funcionamento da ferramenta eléctrica. Permitir que peças danificadas sejam reparadas antes da utilização. Muitos acidentes têm como causa, a manutenção insuficiente de ferramentas eléctricas.

- ▶ **Manter as ferramentas de corte afiadas e limpas.** Ferramentas de corte cuidadosamente tratadas e com cantos de corte afiados emperram com menos frequência e podem ser conduzidas com maior facilidade.
- ▶ **Utilizar a ferramenta eléctrica, acessórios, ferramentas de aplicação, etc. conforme estas instruções. Considerar as condições de trabalho e a tarefa a ser executada.** A utilização de ferramentas eléctricas para outras tarefas a não ser as aplicações previstas, pode levar a situações perigosas.
- ▶ **Mantenha os punhos e as superfícies de agarrar secas, limpas e livres de óleo e massa consistente.** Punhos e superfícies de agarrar escorregadias não permitem o manuseio e controle seguros da ferramenta em situações inesperadas.

Manuseio e utilização cuidadosos de ferramentas com acumuladores

Remover o acumulador:

- quando o dispositivo é deixado sozinho pelo usuário
 - antes de remover um bloqueio
 - antes de verificar, limpar ou trabalhar no dispositivo
 - depois de verificar se há danos após o golpe de um objeto estranho no aparelho
 - se o aparelho a começar a vibrar de forma abrupta, deve ser verificado imediatamente
- ▶ **Só carregar acumuladores em carregadores recomendados pelo fabricante.** Para um carregador apropriado para um certo tipo de acumuladores há perigo de incêndio, se for utilizado para carregar outros acumuladores.
- ▶ **Só devem ser usados acumuladores apropriados nos aparelhos.** A utilização de outros acumuladores pode levar a lesões e perigo de incêndio.
- ▶ **Manter o acumulador que não está sendo utilizado afastado de cliques, moedas, chaves, parafusos ou outros pequenos objetos metálicos que possam causar um curto-circuito dos contactos.** Um curto-circuito entre os contactos do acumulador pode ter como consequência queimaduras ou fogo.
- ▶ **A utilização incorreta pode causar a libertação de líquido do acumulador. Evite o contacto com este líquido. Em caso de contacto accidental, lave com água. Se o líquido entrar em contacto com os olhos, também se deverá consultar um médico.** A libertação de líquido do acumulador pode provocar irritação cutânea ou queimaduras.
- ▶ **Não use um acumulador ou uma ferramenta danificada ou modificada.** Os acumuladores danificados ou modificados exibem um comportamento imprevisível podendo causar incêndio, explosão ou risco de lesão.
- ▶ **Não exponha o acumulador ou a ferramenta ao fogo ou temperatura excessiva.** Exposição ao fogo ou a uma temperatura acima de 130 °C pode causar explosão.
- ▶ **Siga todas as instruções de carregamento e não carregue o acumulador ou a ferramenta fora da faixa de temperatura especificada no manual de instruções.** Carregar indevidamente ou em temperaturas fora da faixa especificada pode danificar o acumulador e aumentar o risco de incêndio.
- Serviço**
- ▶ **Só permita que o seu aparelho seja reparado por pessoal especializado e qualificado e só com peças de reposição originais.** Desta forma é assegurado o funcionamento seguro do aparelho.
- ▶ **Nunca tente reparar acumuladores danificados.** A reparação de

acumuladores deve ser realizada apenas pelo fabricante ou agentes de assistência autorizados.

Instruções de segurança de ferramentas de jardinagem

Operação

- ▶ A pessoa operadora só deve utilizar o produto conforme as disposições. Considerar as características locais. Ao trabalhar deverá tomar cuidado com as outras pessoas, especialmente com as crianças.
- ▶ Jamais se deve permitir que as crianças e pessoas com capacidades físicas, sensoriais ou mentais limitadas ou com falta de experiência e/ou falta de conhecimento e/ou não familiarizadas com estas instruções utilizem o produto. As diretivas nacionais podem limitar a idade do utilizador.
- ▶ Crianças devem ser supervisionadas para garantir que elas não brinquem com o produto.

Utilização

- ▶ **Segurar o aparelho de jardinagem firmemente com ambas as mãos durante o trabalho e manter uma posição firme.** O aparelho de jardinagem é conduzido com segurança com ambas as mãos.
- ▶ Espere o aparelho de jardinagem parar completamente, antes de depositá-lo.

- ▶ Nunca opere o implemento de jardinagem com uma cobertura de proteção ou coberturas defeituosas ou sem dispositivo de segurança. Certifique-se de que estejam montados corretamente. Nunca use a ferramenta de jardinagem com componentes incompletos ou com uma modificação não autorizada.
- ▶ Não opere o aparelho se o cabo estiver danificado ou desgastado.
- ▶ Nunca substitua elementos de corte não metálicos por elementos de corte metálicos.
- ▶ Nunca conserte a ferramenta de jardinagem sozinho, a menos que seja qualificado para isso.
- ▶ Outras pessoas e animais devem permanecer a uma distância adequada ao usar a ferramenta de jardinagem. O operador é responsável por terceiros na área de trabalho.
- ▶ Aguardar, até o cabeçote de corte parar completamente, antes de tocá-la. Após desligar o motor, o cabeçote de corte continua a girar e pode causar lesões.
- ▶ Só trabalhe à luz do dia ou com boa iluminação artificial.
- ▶ Em condições climáticas desfavoráveis, especialmente em caso de uma tempestade, não deverá trabalhar com o aparador de relvas.

- ▶ A utilização do aparador na relva molhada pode afetar o desempenho do aparador.
 - ▶ Desligar o aparelho de jardinagem e remover o acumulador antes do transporte.
 - ▶ Preste sempre atenção a uma posição de trabalho segura ao trabalhar com o aparador. Mantenha suas mãos e pés longe de peças rotativas.
 - ▶ Mantenha seu equilíbrio ao trabalhar para evitar uma queda.
 - ▶ Tenha cuidado para não tropeçar na ferramenta de jardinagem ao colocá-la no chão.
 - ▶ Remover o acumulador antes de substituir a bobina.
 - ▶ O aparador requer um controlo e uma manutenção em intervalos regulares.
 - ▶ Se deve sempre usar luvas de proteção ao limpar o produto ou trocar o fio de corte.
 - ▶ Cuidado devido a lesões causadas pela lâmina usada para cortar o fio de corte. Sempre coloque o aparador em uma posição de trabalho horizontal depois de reconduzir o fio de corte e antes de ligá-lo.
- Desligar o aparelho de jardinagem e remover o acumulador.
- sempre que deixar o aparelho de jardim sem vigilância durante algum tempo
 - antes de substituir a bobina
 - antes de limpar, ou antes de trabalhos no aparador
 - antes de armazenar o aparador
- ▶ Guardar o produto em lugar seco e fechado, fora do alcance das crianças. Não colocar objetos sobre o produto.
 - ▶ Não usar o aparelho de jardinagem como bengala.

Indicações sobre o manuseio ideal do acumulador

- ▶ **Não abrir o acumulador.** Há risco de um curto-circuito.



Proteger o acumulador contra calor, p.ex. também contra uma permanente radiação solar, fogo, água e humidade. Há perigo de explosão.

- ▶ **Em caso de danos, e uso incorreto do acumulador, podem escapar vapores.** Arejar o espaço e procurar assistência médica se forem constatados quaisquer sintomas. Os vapores podem irritar as vias respiratórias.
- ▶ **Use a bateria apenas em produtos do fabricante.** Só assim é que a bateria é protegida contra sobrecarga perigosa.
- ▶ **Os objetos afiados como, p. ex., pregos ou chaves de fendas, assim como o efeito de forças externas podem danificar o acumulador.** Podem causar um curto-circuito interno e o acumulador pode ficar

queimado, deitar fumo, explodir ou sobreaquecer.

- ▶ **Não curto-circuitar o acumulador.** Há risco de explosão.
- ▶ Limpar de vez em quando as aberturas de ventilação do acumulador com um pincel macio, limpo e seco.

Indicações de segurança para carregadores



Devem ser lidas todas as indicações de segurança e todas as instruções. A

inobservância das indicações de segurança e das instruções pode causar choque elétrico, incêndio e/ou ferimentos graves.

Guarde bem todas as indicações de segurança e instruções para futura referência.

- ▶ Só utilizar o carregador se puder avaliar exatamente todas as funções e se for capaz de executá-las sem limitações ou se tiver sido respetivamente instruído.
- ▶ Jamais se deve permitir que as crianças e pessoas com capacidades físicas, sensoriais ou mentais limitadas ou com falta de experiência e/ou falta de conhecimento e/ou não familiarizadas com estas instruções utilizem o carregador. As diretivas nacionais podem limitar a idade do utilizador.

- ▶ **Supervisionar as crianças.** Desta forma é assegurado que nenhuma criança brinque com o carregador.
- ▶ Só devem ser carregados acumuladores de íões de lítio Bosch a partir de uma capacidade de **1,5 Ah** (a partir de **5** células de acumulador). A tensão do acumulador tem de coincidir com a tensão de carga para acumulador do carregador. Não carregue acumuladores não recarregáveis. Caso contrário, existe perigo de incêndio e de explosão.



Manter o carregador afastado de chuva ou humidade. A infiltração de água num carregador aumenta o risco de choque elétrico.

- ▶ **Mantenha o carregador limpo.** Com sujidade existe o perigo de choque elétrico.
- ▶ **Antes de qualquer utilização, verifique o carregador, o cabo e a ficha. Não utilize o carregador se detetar danos no mesmo. Não abra o carregador, as reparações devem ser levadas a cabo apenas por pessoal técnico qualificado e devem ser usadas somente peças de substituição originais.** Carregadores, cabos e fichas danificados aumentam o risco de choque elétrico.
- ▶ **Não opere o carregador sobre uma base facilmente inflamável (p. ex. papel, têxtil, etc.) ou em ambiente**

inflamável. Devido ao aquecimento do carregador de tensão durante o carregamento, existe perigo de incêndio.

- ▶ **Não cubra as aberturas de ventilação do carregador.** Caso contrário, o carregador pode sobreaquecer e deixar de funcionar corretamente.
- ▶ Para aumentar a segurança elétrica, é recomendado o uso de um disjuntor de corrente residual com um máximo de corrente de ativação de 30 mA. Verifique sempre o seu disjuntor de corrente residual antes de usar o aparelho.

Símbolos

Os símbolos a seguir são importantes para a leitura e para a compreensão destas instruções de serviço. Os símbolos e os seus significados devem ser memorizados. A interpretação correta dos símbolos ajuda a usar o produto de modo melhor e mais seguro.

Símbolo	Significado
	Usar luvas de proteção
	Direção do movimento
	Direção da reação
	Peso
	Ligar
	Desligar
	Ação permitida
	Ação proibida
	Nítido ruído
	Acessórios/peças sobressalentes

Símbolo	Significado
	Posição recomendada para aparar relva
	Posição recomendada para cortar as bordas do relvado
	Posição recomendada para aparar relva sob arbustos / bancos

Utilização conforme as disposições

O aparelho de jardinagem destina-se ao uso doméstico, para aparar relva, ervas daninhas e urtigas. Ele foi desenvolvido para aparar relva que cresce em encostas, sob obstáculos e bordas de relva que não podem ser alcançadas pelo cortador de relva. O aparelho de jardinagem não foi projetado para uso como foice a motor. O aparelho de jardinagem não se destina ao uso comercial e industrial.

Volume de fornecimento (ver figura B)

Retirar o aparelho de jardim cuidadosamente da embalagem e verificar se as seguintes peças se encontram no volume de fornecimento:

- Aparador de relva
- Tampa de proteção
- Roda
- Acumulador**
- Carregador**
- Instruções de serviço

Entre em contacto com o seu revendedor se faltarem peças ou se houver peças danificadas.

** específico para cada país

Componentes ilustrados (ver figura A)

A numeração dos componentes ilustrados refere-se à aparência do produto nas páginas de gráficos.

- (1) Tecla de destravamento do acumulador
- (2) Acumulador^{A)}
- (3) Punho dobrável
- (4) Pedal para ajustar o ângulo de trabalho para aparar relva/cortar cantos
- (5) Tampa de proteção
- (6) Roda
- (7) Destravamento do ajuste do punho
- (8) Interruptor para ligar/desligar

- (9) Bloqueio de ligação para o interruptor ligar/desligar
 (10) Definir o botão de altura de trabalho
 (11) Alavanca
 (12) Carregador^{A)}
 (13) Cobertura da bobina
 (14) Bobina
 (15) Alojamento do fio
- (16) Anel de fixação
 (17) Gancho para inserir o fio
 (18) Fenda para condução do fio
 (19) Orifício para condução do fio
- A) **Acessórios apresentados ou descritos não pertencem ao volume de fornecimento padrão. Todos os acessórios encontram-se no nosso programa de acessórios.**

Dados técnicos

Aparador de relva/Aparador de bordas de relvas	UniversalGrassCut 18		UniversalGrassCut 18-26
	UniversalGrassCut 18-260		UniversalGrassCut 18-26
Número do produto		3 600 HC1 D..	3 600 HC1 E..
Tensão nominal	V=	18	18
Nº de rotações em ponto morto	rpm	7300	7300
Diâmetro do fio de corte	mm	1,6	1,6
Diâmetro de corte	cm	26	26
Capacidade da bobina do fio	m	6	6
Ajuste de altura	cm	120 - 140	120 - 140
Punho dobrável		●	●
Aparar bordas		●	●
Produto protetor de plantas/roda		●	●
Peso conforme EPTA-Procedure 01:2014	kg	2,3	2,3
	kg	2,7	2,7
Conjunto (com acumulador)			
Número de série		ver a placa de características do aparelho de jardinagem	
Temperatura ambiente permitida			
- ao carregar ^{A)}	°C	0 ... +45	0 ... +45
- durante o funcionamento e o armazenamento	°C	-20 ... +50	-20 ... +50
Acumulador		lões de lítio	lões de lítio
Tensão nominal	V=	18	18
Número de peça/Capacidade			
- 2 607 337 187	Ah	1,5	1,5
- 2 607 337 211	Ah	2,0	2,0
- 2 607 337 199	Ah	2,5	2,5
- 1 607 A35 07H	Ah	4,0	4,0
- 1 607 A35 01Y	Ah	6,0	6,0
Número de células do acumulador			
- 2 607 337 187		5	5
- 2 607 337 211		5	5
- 2 607 337 199		5	5
- 1 607 A35 07H		10	10
- 1 607 A35 01Y		10	10

A) potência limitada com temperaturas <0 °C

Carregador		AL 1815 CV	AL 1830 CV	AL 1880 CV
Número do produto				
	EU	2 607 226 0..	2 607 225 965	2 607 226 1..
	UK	2 607 226 0..	2 607 225 967	2 607 226 1..
Corrente de carga	A	1,5	3,0	8,0
Tempo de carga (acumulador descarregado)				
- Acumulador com 1,5 Ah	min	63	33	27
- Acumulador com 2,0 Ah	min	84	45	30
- Acumulador com 2,5 Ah	min	105	60	36
- Acumulador com 4,0 Ah	min	168	95	35
- Acumulador com 6,0 Ah	min	260	130	62
Peso conforme EPTA-Procedure 01:2014	kg	0,38	0,40	0,60
Classe de proteção		□/ II	□/ II	□/ II

Informações sobre ruídos/vibrações

		Aparar relva/ Corte de árvores e arbustos	Cortar cantos
Valores de emissão de ruídos averiguados de acordo com a EN 50636-2-91			
O nível de ruído avaliado como A do aparelho é tipicamente:			
- Nível de pressão acústica	dB(A)	71	72
- Nível da potência acústica	dB(A)	91	92
- Incerteza K	dB	= 3	= 3
Totais valores de vibrações ah (soma dos vetores de três direções) e incerteza K averiguados conforme EN 50636-2-91			
- Valor de emissão de vibrações a_{h_i}	m/s^2	7	7
- Incerteza K	m/s^2	= 1,5	= 1,5

O nível de vibrações indicado nestas instruções de serviço foi medido de acordo com um processo de medição normalizado e pode ser utilizado para a comparação de aparelhos. Ele também é apropriado para uma avaliação provisória da carga de vibrações.

O nível de vibrações indicado representa as aplicações principais da ferramenta elétrica. Se a ferramenta elétrica for utilizada para outras aplicações, com outras ferramentas de trabalho ou com manutenção insuficiente, é possível que o nível de vibrações seja diferente. Isso pode aumentar consideravelmente a carga de vibrações durante o período completo de trabalho.

Para uma avaliação exata da carga de vibrações, também deveriam ser considerados os períodos nos quais a ferramenta está desligada ou funciona, mas não está sendo utilizado. Isto pode reduzir consideravelmente a carga de vibrações durante o período completo de trabalho.

Além disso também deverão ser estipuladas medidas de segurança para proteger o operador contra o efeito de vibrações, como por exemplo: manutenção de ferramentas elétricas e acessórios, manter as mãos quentes e organização dos processos de trabalho.

Montagem e funcionamento

Meta de ação	Figura	Página
Componentes ilustrados	A	473
Volume de fornecimento	B	474
Montar a capa de proteção	C	474
Ajustar a altura de trabalho	D	475
Abrir o punho	E	476
Montar a roda	F	476
Carregar e inserir o acumulador	G	477
Ligar e desligar	H	477
Posição recomendada para aparar relva	I	478
Posição recomendada para cortar as bordas do relvado	J	479
Posição recomendada para aparar relva sob arbustos/bancos	K	480
Desmontar a bobina do fio	L	481
Enrolar o fio na bobina do fio	M	482

Meta de ação	Figura	Página
Montar a bobina do fio	N	483
Manutenção, limpeza e armazenamento	O	483
Acessórios	P	484

Montagem

- ▶ **Atenção: Desligar a ferramenta de jardinagem e remover o acumulador antes de realizar qualquer trabalho de montagem.**

Montar a cobertura de proteção (ver figura C)

Empurrar a cobertura de proteção (5) sobre a cabeça de aparo, até ouvir um clique. Fixar a cobertura de proteção (5) na cabeça de aparo por meio do parafuso. Por ocasião do fornecimento, o parafuso já está montado na carcaça inferior.

Jamais usar o aparador se a cobertura de proteção (5) não estiver montada. Após ser montada, a cobertura de proteção (5) não deve mais ser desmontada.

Ajuste da altura de trabalho (ver figura D)

Premir o botão (10) e ajustar a altura desejada do aparador. Soltar o botão (10).

O aparador deve sempre ser utilizado com uma posição de trabalho, nunca com a posição de armazenamento. A posição de armazenamento é quando o aparador está totalmente encaixado. Ao ajustar a posição de trabalho, certifique-se de que o mecanismo de ajuste da altura esteja corretamente travado. Um clique é ouvido quando o mecanismo se encaixa.

Desdobrar o punho (ver figura E)

Premir o botão (7), desdobrar, completamente, o punho (3) e soltar o botão (7). Observar que o punho (3) esteja corretamente travado. Não premir o punho (3), durante o ajuste.

Montar a roda (ver figura F)

Montar a roda (6) na cabeça do aparador. Observar a posição correta das setas na cabeça do aparador. Deve ser assegurado que o gancho encaixe corretamente na ranhura. Atarraxar a roda (6) na cabeça do aparador, até que a alavanca (11) engate com um clique audível.

Para remover é necessário puxar a alavanca (11) até desengatar e retirar a roda (6) no sentido contrário.

Colocação em funcionamento

- ▶ **Atenção: Desligar o aparelho de jardinagem e remover o acumulador, antes de realizar trabalhos de ajuste ou de limpeza.**

Carregar o acumulador

- ▶ **Observar a tensão de rede!** A tensão da fonte de corrente deve coincidir com a chapa de identificação do carregador.

O acumulador está equipado com um monitoramento de temperatura que só permite o carregamento na faixa de temperatura entre 0 °C e 45 °C. Assim é alcançada uma alta vida útil do acumulador.

Nota: O acumulador é fornecido parcialmente carregado. Para assegurar a completa potência do acumulador, o acumulador deverá ser completamente carregado no carregador antes da primeira utilização.

O acumulador de íons de lítio pode ser carregado a qualquer momento, sem que a vida útil seja reduzida. Uma interrupção do processo de carga não prejudica o acumulador.

O acumulador de íons de lítio está protegida contra descarregamento profundo pela "Electronic Cell Protection (ECP)". Quando o acumulador é descarregado, o aparelho é desligado por um circuito de proteção: O aparelho de jardinagem não trabalha mais.

Não se deve continuar a premir o botão liga-desliga depois de o aparelho ter sido desligado automaticamente. O acumulador pode ser danificado.

Observe a indicação relativa à eliminação dos acumuladores.

Inserir/remover acumulador (veja figura G)

Nota: Se não forem utilizados acumuladores apropriados, podem ocorrer mau funcionamento ou danos no aparelho. Inserir o acumulador (2) carregado. Certificar-se de que o acumulador está totalmente inserido.

Para remover o acumulador (2) do aparelho, se deve premir o botão de destravamento do acumulador (1) e puxar o acumulador para fora.

Processo de carregamento

O processo de carregamento é iniciado assim que a ficha de rede do carregador for introduzida na tomada e o acumulador (2) for inserido no carregador (12).

Graças ao processo de carregamento inteligente, o estado da carga do acumulador é detectado automaticamente e a corrente de carga ideal é selecionada dependendo da temperatura e da tensão do acumulador.

Desta forma o acumulador é poupado e permanece completamente carregado, mesmo durante o armazenamento no carregador.

Significado dos elementos de indicação (AL 1815 CV)

Luz intermitente vermelha do indicador da carga da bateria



O processo de carregamento é indicado pelo piscar do indicador de carga da bateria.

Luz contínua da indicação da carga do acumulador

 **Full** A **luz permanente** da indicação da carga do acumulador sinaliza que o acumulador está completamente carregado ou que a temperatura do acumulador está além da faixa de temperatura de carregamento admissível e, portanto, não pode ser carregado. O acumulador será carregado logo que a faixa de temperatura admissível for alcançada.

Sem que o acumulador esteja inserido, a **luz permanente** da indicação da carga do acumulador indica que a ficha de rede está inserida na tomada e que o carregador está pronto para ser utilizado.

Significado dos elementos de indicação (AL 1830 CV/AL 1880 CV)

Luz intermitente (rápida) da indicação verde da carga do acumulador

 **Charge** O processo de carregamento rápido é sinalizado pelo **piscar rápido** da indicação **verde** da carga do acumulador.

Indicação: O carregamento rápido só é possível se a temperatura do acumulador estiver dentro da faixa de temperatura de carregamento permitida, vide capítulo "Dados técnicos".

Luz intermitente (lenta) indicação verde da carga do acumulador

 **GO 80%** Com um nível de carga do acumulador de aprox. 80% a indicação **verde** da carga do acumulador **pisca** de forma **lenta**.

O acumulador pode ser retirado para uso imediato.

Luz permanente verde do indicador da carga da bateria

 **Full** A **luz permanente verde** do indicador da carga da bateria indica que a bateria está completamente carregada.

Sem a bateria colocada, a **luz permanente** do indicador da carga da bateria, indica que a ficha de rede está inserida na tomada e que o carregador está operacional.

Luz permanente vermelha da indicação da carga do acumulador

 **Full** A **luz permanente** da indicação **vermelha** da carga do acumulador sinaliza que a temperatura do acumulador está fora da faixa admissível da temperatura de carregamento, vide „Dados técnicos“. Assim que a faixa de temperatura admissível for alcançada, o carregador comutar-se-á automaticamente para o carregamento rápido.

Luz intermitente vermelha da indicação da carga do acumulador

 **Full** A **luz intermitente** da indicação **vermelha** da carga do acumulador sinaliza uma outra falha do processo de carregamento, vide capítulo „Erro – Causa e solução“.

Operação

- ▶ **Atenção: Desligar a ferramenta de jardinagem e remover o acumulador antes de realizar qualquer trabalho de montagem.**
- ▶ **O fio de corte ainda continua a funcionar durante alguns segundos após desligar o aparador de relva. Aguardar até que o motor/fio de corte estejam parados, antes de ligar novamente o aparador de relva.**
- ▶ **Não desligue e ligue novamente várias vezes em rápida sucessão.**
- ▶ **É recomendável a utilização de elementos de corte homologados pela Bosch. O resultado de corte pode ser diferente com outros elementos de corte.**

Ligar/desligar (veja figura H)

Para **ligar** é primeiro necessário premir o bloqueio de ligação (9). Em seguida, o interruptor de ligar/desligar (8) deve ser premido e mantido premido.

Para **desligar** é necessário soltar o interruptor de ligar/desligar (8).

Aparar relva / cortar cantos (ver figuras I – K)

Aparar relva (ver figura I)

Premir o botão (4) e ajustar o ângulo de 48° para a aparação do relvado.

Movimentar o aparador de relva para a esquerda e para a direita, mantendo uma distância suficiente do corpo durante o trabalho. Relva alta deve ser cortada gradualmente.

Cortar cantos (ver figura J)

Premir o botão (4) e ajustar o ângulo de 36° para o corte de cantos. Agora gire a alavanca em 180° e depois gire o aparador de relva no sentido horário até à posição de trabalho desejada.

Conduzir o aparador de relva ao longo das bordas do relvado. Ao usar a roda, deve ser evitado o contacto com superfícies ou paredes sólidas para evitar o desgaste rápido do fio.

Corte de árvores e arbustos (ver figura K)

Premir o botão (4) e ajustar o ângulo de 24° para o corte de árvores e arbustos.

Cortar cuidadosamente em torno de árvores e arbustos para que eles não entrem em contacto com o fio. Plantas podem morrer se as suas cascas forem danificadas.

Desmontar a bobina, enrolar o fio e montar a bobina (ver figura L – N)

- ▶ Remover o acumulador antes de substituir a bobina. Comprimir as duas braçadeiras da cobertura da bobina e remover a cobertura da bobina (13). Em seguida deve ser removida a bobina vazia (14).

Cortar aprox. 6 m de fio do rolo de recarga. Inserir a extremidade do fio no alojamento do fio (15) da bobina. Passar o fio sob o gancho (17). Em seguida, inserir o fio na

bobina através da fenda **(18)**. Em seguida, enrolar o fio uniformemente distribuído e esticado.

Enfiar a extremidade do fio pelo orifício **(19)** do cabeçote do aparador e recolocar a bobina no cabeçote do aparador. Fixar a bobina colocando a cobertura da bobina **(13)**.

A cobertura da bobina **(13)** só pode ser montada numa única posição.

Reconduzir fio

IntelliFEED

O aparador está equipado com o sistema IntelliFEED, que desenrola automaticamente o fio para manter o diâmetro do corte.

Busca de erros



Aparador de relva/Aparador de bordas de relvas

Sintoma	Possível causa	Solução
O motor não arranca	Descarregar o acumulador	Carregue o acumulador.
	Acumulador frio/quente demais	Permitir que o acumulador se aqueça/arrefeça.
O aparelho de jardinagem funciona com interrupções	Interruptor de ligar-desligar com defeito	Entre em contacto com o serviço de atendimento ao cliente Bosch.
	A cablagem interna do aparelho de jardinagem está com defeito	Entre em contacto com o serviço de atendimento ao cliente Bosch.
Aparelho de jardim sobrecarregado	Relva alta demais	Cortar em etapas.
O aparelho de jardinagem não corta	Fio de corte curto demais/quebrado	Reconduzir manualmente o fio de corte.
	Bobina do fio vazia	Substituir a bobina.
O fio de corte não pode ser reconduzido	Fio de corte emaranhado na bobina	Controlar a bobina do fio e, se necessário, rebobinar o fio de corte.
	Bobina do fio vazia	Reabastecer a bobina de fio.
	O fio de corte não foi enrolado corretamente	Enrolar o fio de corte de novo.
demasiado fio de corte enrolado		Encurtar o fio de corte até obter o comprimento correto.
Fio de corte emaranhado	Problemas com o sistema de reabastecimento de fio	Entre em contacto com o serviço de atendimento ao cliente Bosch.
O fio de corte é puxado para dentro da bobina	Fio de corte curto demais/quebrado	Remover a bobina e inserir novamente o fio de corte (ver figura L - N).
O fio de corte rompe com frequência	Fio de corte emaranhado na bobina	Remover a bobina e rebobinar o fio de corte (ver figura L - N).
	Manuseio incorrecto do aparador de relva	Só cortar com a ponta do fio de corte; evitar o contacto com pedras, paredes e outros objetos firmes. Reconduzir regularmente o fio de corte para usar todo o diâmetro de corte.
Aparador vibra de forma incomum	Anel de fixação ou tampa da bobina não estão montados na bobina	Montar o anel de fixação ou a tampa da bobina na bobina.
	O anel de fixação está posicionado incorretamente	Reposicionar o anel de fixação.
	Sistema de corte danificado	Entre em contacto com o serviço de atendimento ao cliente Bosch.
	Anel de fixação desgastado	Comprar novos acessórios da bobina com o anel de fixação.

Acumulador e carregador

Sintomas	Possível causa	Solução
Indicação vermelha da carga do acumulador pisca	Acumulador não inserido (corretamente)	Inserir o acumulador corretamente no carregador.
	Contactos do acumulador sujos	Limpar os contactos do acumulador, p. ex. colocando e retirando repetidamente o acumulador, se necessário substituir o acumulador.
Nenhum processo de carga possível	Acumulador danificado	Substituir o acumulador.
	A ficha de rede do carregador não está (corretamente) introduzida	Introduzir a ficha de rede (totalmente) na tomada.
A indicação de carga do acumulador não se ilumina	Tomada, cabo de rede ou carregador com defeito	Controlar a tensão de rede, se necessário, permitir que o carregador seja controlado por uma oficina de serviço autorizada para ferramentas elétricas Bosch.

Manutenção e serviço

- ▶ **Retirar o acumulador do aparelho de jardinagem antes de executar qualquer trabalho no aparelho de jardinagem (por exemplo, manutenção, troca de ferramentas, etc.), assim como durante o transporte e o armazenamento.** A atuação inadvertida do interruptor de ligar/desligar pode resultar em ferimentos.

Manutenção, limpeza e armazenamento

- ▶ **Manter o produto limpo, para que possa funcionar bem e com segurança.**

Manter o aparelho de jardinagem e as aberturas de ventilação sempre limpos, para trabalhar bem e de forma segura.

Nunca pulverizar o aparelho de jardinagem com água.

Nunca mergulhar o aparelho de jardinagem em água.

Guardar o aparelho de jardinagem em lugar seguro e seco, fora do alcance das crianças.

Não colocar objetos sobre o aparelho de jardinagem.

Deve ser assegurado que o anel de fixação esteja sempre montado na bobina durante o uso. Caso contrário, podem ocorrer altas vibrações.

Tratamento do acumulador

Para assegurar a utilização otimizada do acumulador, deverá observar as seguintes indicações e medidas:

- Proteger o acumulador contra humidade e água.
- Só armazenar o aparelho de jardinagem e o acumulador numa faixa de temperatura entre -20 °C e 50 °C. Por exemplo, durante o verão, não se deve deixar o aparelho de jardinagem no carro.
- Armazenar o acumulador separadamente e não no aparelho de jardinagem.
- Não deixe o acumulador dentro do aparelho de jardinagem, em caso de radiação solar direta.
- A temperatura ideal para a arrecadação do acumulador é de 5 °C.
- Limpar de vez em quando as aberturas de ventilação do acumulador com um pincel macio, limpo e seco.

Um período de funcionamento reduzido após o carregamento, indica que o acumulador está gasto e que deve ser substituído.

Serviço pós-venda e aconselhamento

www.bosch-garden.com

Indique para todas as questões e encomendas de peças sobressalentes a referência de 10 dígitos de acordo com a placa de características do produto.

Portugal

Robert Bosch LDA
Avenida Infante D. Henrique
Lotes 2E – 3E
1800 Lisboa
Para efetuar o seu pedido online de peças entre na página www.ferramentasbosch.com.
Tel.: 21 8500000
Fax: 21 8511096

Brasil

Robert Bosch Ltda. – Divisão de Ferramentas Elétricas
Caixa postal 1195 – CEP: 13065-900
Campinas – SP
Tel.: 0800 7045 446
www.bosch.com.br/contato

Transporte

As baterias de iões de lítio, contidas, estão sujeitas ao direito de materiais perigosos. As baterias podem ser transportadas na rua pelo utilizador, sem mais obrigações.

Na expedição por terceiros (por ex: transporte aéreo ou expedição), devem ser observadas as especiais exigências quanto à embalagem e à designação. Neste caso é necessário consultar um especialista de materiais perigosos ao preparar a peça a ser trabalhada.

Só enviar baterias se a carcaça não estiver danificada. Colar contactos abertos e embalar a bateria de modo que não possa se movimentar dentro da embalagem. Por favor

observe também eventuais diretivas nacionais suplementares.

Eliminação



Os aparelhos de jardim, os acessórios e as embalagens devem ser enviados a uma reciclagem ecológica de matéria-prima.



Não deitar os aparelhos de jardinagem e acumuladores/pilhas no lixo doméstico!

Apenas países da União Europeia:

Conforme as Diretivas Europeias 2012/19/UE relativa aos resíduos aparelhos elétricos e eletrônicos velhos e conforme a diretiva europeia 2006/66/CE relativa a acumuladores/pilhas defeituosos ou gastos, estes devem ser recolhidos separadamente e conduzidos a uma reciclagem ecológica.

Acumuladores/pilhas:

lões de lítio:

Observar as indicações no capítulo (ver "Transporte", Página 77).

Italiano

Indicazioni di sicurezza

- ▶ **Leggere tutte le avvertenze di pericolo, le istruzioni operative, le figure e le specifiche fornite in dotazione al presente elettroutensile.**

Il mancato rispetto di tutte le istruzioni sottoelencate potrà comportare il pericolo di scosse elettriche, incendi e/o gravi lesioni.

- ▶ **Conservare tutte le avvertenze di pericolo e le istruzioni operative per ogni esigenza futura.**

Spiegazione dei simboli presenti sull'apparecchio per il giardinaggio



Allarme generale di pericolo.



Leggere le istruzioni d'uso.



Accertarsi che persone eventualmente presenti nei dintorni non rischino lesioni da corpi estranei proiettati all'esterno.



Avvertenza: Tenere una distanza di sicurezza dal prodotto se lo stesso sta lavorando.



Non applicabile.



Prima di effettuare interventi di regolazione o pulizia sull'apparecchio per il giardinaggio oppure se lo stesso rimane per un periodo di tempo incustodito estrarre sempre la batteria ricaricabile.



Portare protezione per l'udito e occhiali di protezione.



Non utilizzare il prodotto quando piove e neppure esporlo alla pioggia.

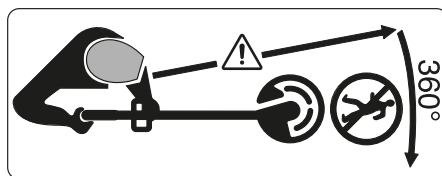

Accertarsi che persone eventualmente presenti nei dintorni non rischino le-

sioni da corpi estranei proiettati all'esterno.

Avvertenza: Tenere una distanza di sicurezza dall'apparecchio per il giardinaggio se lo stesso sta lavorando.



Controllare accuratamente l'area in cui deve essere impiegato l'apparecchio per il giardinaggio in merito ad animali selvatici e animali domestici. Animali selvatici ed animali domestici possono essere feriti durante il funzionamento dell'apparecchio. Controllare accuratamente l'area di impiego dell'apparecchio e rimuovere tutti i sassi, i bastoni, i fili metallici, gli ossi ed altri corpi estranei. Durante l'impiego dell'apparecchio prestare attenzione affinché non vi siano nascosti nell'erba fitta animali selvatici, animali domestici o piccoli ceppi.

Avvertenze generali di sicurezza per elettroutensili

- ▶ **Leggere tutte le avvertenze di pericolo, le istruzioni operative, le figure e le specifiche fornite in dotazione al presente elettroutensile.**

Il mancato rispetto di tutte le istruzioni sottoelencate potrà comportare il pericolo di scosse elettriche, incendi e/o gravi lesioni.

- ▶ **Conservare tutte le avvertenze di pericolo e le istruzioni operative per ogni esigenza futura.**
- ▶ Il termine "elettroutensile" riportato nelle avvertenze fa riferimento ai di-

spositivi dotati di alimentazione elettrica (a filo) o a batteria (senza filo).

Sicurezza della postazione di lavoro

- ▶ **Conservare l'area di lavoro pulita e ben illuminata.** Zone disordinate o buie possono essere causa di incidenti.
- ▶ **Evitare di impiegare l'elettroutensile in ambienti soggetti al rischio di esplosioni nei quali siano presenti liquidi, gas o polveri infiammabili.** Gli elettroutensili producono scintille che possono far infiammare la polvere o i gas.
- ▶ **Tenere lontani i bambini ed altre persone durante l'impiego dell'elettroutensile.** Eventuali distrazioni potranno comportare la perdita del controllo sull'elettroutensile.

Sicurezza elettrica

- ▶ **La spina di allacciamento alla rete dell'elettroutensile deve essere adatta alla presa. Evitare assolutamente di apportare qualsivoglia modifica alla spina. Non utilizzare spine adattatrici con elettroutensili dotati di collegamento a terra.** Le spine non modificate e le prese adatte allo scopo riducono il rischio di scosse elettriche.
- ▶ **Evitare il contatto fisico con superfici collegate a terra, come tubi, radiatori, fornelli elettrici e frigoriferi.** Sussiste un maggior rischio di

scosse elettriche nel momento in cui il corpo è messo a massa.

- ▶ **Custodire l'elettrotensile al riparo dalla pioggia o dall'umidità..** La penetrazione dell'acqua in un elettrotensile aumenta il rischio di una scossa elettrica.
- ▶ **Non usare il cavo per scopi diversi da quelli previsti. Non usare il cavo per trasportare o appendere l'elettrotensile, né per estrarre la spina dalla presa di corrente. Non avvicinare il cavo a fonti di calore, olio, spigoli taglienti e parti della macchina in movimento.** I cavi danneggiati o aggrovigliati aumentano il rischio d'insorgenza di scosse elettriche.
- ▶ **Se si utilizza l'elettrotensile all'aperto, impiegare un cavo di prolunga adatto per l'uso all'esterno.** L'uso di un cavo di prolunga omologato per l'impiego all'esterno riduce il rischio d'insorgenza di scosse elettriche.
- ▶ **Qualora non fosse possibile evitare di utilizzare l'elettrotensile in un ambiente umido, usare un interruttore di protezione dalle correnti di guasto (RCD).** L'uso di un interruttore di sicurezza riduce il rischio di una scossa elettrica.

Sicurezza delle persone

- ▶ **Quando si utilizza un elettrotensile è importante restare vigili, concentrarsi su ciò che si sta facendo**

ed operare con giudizio. Non utilizzare l'elettrotensile in caso di stanchezza o sotto l'effetto di droghe, alcool o medicinali. Un attimo di distrazione durante l'uso dell'elettrotensile può essere causa di gravi incidenti.

- ▶ **Utilizzare gli appositi dispositivi di protezione individuali. Indossare sempre gli occhiali protettivi.**

L'impiego, in condizioni appropriate, di dispositivi di protezione quali maschera antipolvere, scarpe antinfortunistiche antiscivolo, elmetto di protezione, protezioni acustiche, riduce il rischio di infortuni.

- ▶ **Evitare l'accensione involontaria dell'elettrotensile. Prima di collegare l'elettrotensile all'alimentazione di corrente e/o alla batteria, prima di prenderlo o trasportarlo, assicurarsi che sia spento.**

Tenendo il dito sopra l'interruttore mentre si trasporta l'elettrotensile oppure collegandolo all'alimentazione di corrente con l'interruttore inserito, si vengono a creare situazioni pericolose in cui possono verificarsi seri incidenti.

- ▶ **Prima di accendere l'elettrotensile togliere qualsiasi attrezzo di regolazione o chiave utilizzata.** Un accessorio oppure una chiave che si trovi in una parte rotante della macchina può provocare seri incidenti.
- ▶ **Evitare di assumere posture anomale. Mantenere appoggio ed**

- equilibrio adeguati in ogni situazione.** In questo modo è possibile controllare meglio l'elettro utensile in caso di situazioni inaspettate.
- ▶ **Indossare indumenti adeguati. Non indossare vestiti larghi, né gioielli. Tenere capelli e vestiti lontani da parti in movimento.** Vestiti larghi, gioielli o capelli lunghi potranno impigliarsi in parti in movimento.
 - ▶ **Se l'utensile è dotato di un apposito attacco per dispositivi di aspirazione e raccolta polvere, accertarsi che gli stessi siano collegati ed utilizzati in modo conforme.** L'utilizzo di un'aspirazione polvere può ridurre lo svilupparsi di situazioni pericolose dovute alla polvere.
 - ▶ **Evitare che la confidenza derivante da un frequente uso degli utensili si trasformi in superficialità e vengano trascurate le principali norme di sicurezza.** Una mancanza di attenzione può causare gravi lesioni in una frazione di secondo.
- Trattamento accurato ed uso corretto degli elettro utensili**
- ▶ **Non sottoporre la macchina a sovraccarico. Utilizzare l'elettro utensile adeguato per l'applicazione specifica.** Con un elettro utensile adatto si lavora in modo migliore e più sicuro nell'ambito della sua potenza di prestazione.
 - ▶ **Non utilizzare l'elettro utensile qualora l'interruttore non consenta un'accensione/uno spegnimento corretti.** Un elettro utensile con l'interruttore rotto è pericoloso e deve essere aggiustato.
 - ▶ **Prima di eseguire eventuali regolazioni, sostituire accessori o riporre la macchina al termine del lavoro, estrarre sempre la spina dalla presa di corrente e/o togliere la batteria, se rimovibile.** Tale precauzione eviterà che l'elettro utensile possa essere messo in funzione involontariamente.
 - ▶ **Riporre gli elettro utensili fuori della portata dei bambini durante i periodi di inutilizzo e non consentire l'uso degli utensili stessi a persone inesperte o che non abbiano letto le presenti istruzioni.** Gli elettro utensili sono macchine pericolose quando vengono utilizzati da persone non dotate di sufficiente esperienza.
 - ▶ **Eeguire la manutenzione degli elettro utensili e relativi accessori. Verificare la presenza di un eventuale disallineamento o inceppamento delle parti mobili, la rottura di componenti o qualsiasi altra condizione che possa pregiudicare il corretto funzionamento dell'elettro utensile stesso. Se danneggiato, l'elettro utensile dovrà essere riparato prima dell'uso.** Numerosi incidenti vengono causati da elet-

troutensili la cui manutenzione è stata effettuata poco accuratamente.

- ▶ **Mantenere gli utensili da taglio affilati e puliti.** Gli utensili da taglio curati con particolare attenzione e con taglienti affilati s'incepiano meno frequentemente e sono più facili da condurre.
- ▶ **Utilizzare sempre l'elettro utensile, gli accessori e gli utensili specifici ecc. in conformità alle presenti istruzioni, tenendo conto delle condizioni di lavoro e delle operazioni da eseguire.** L'impiego di elettro utensili per usi diversi da quelli consentiti potrà dar luogo a situazioni di pericolo.
- ▶ **Mantenere impugnature e superfici di presa asciutte, pulite e prive di olio e grasso.** Impugnature e superfici di presa scivolose non consentono di manipolare e controllare l'utensile in caso di situazioni inaspettate.

Trattamento ed utilizzo appropriato di utensili dotati di batterie ricaricabili

Rimuovere la batteria ricaricabile:

- se l'utente lascia l'apparecchio incustodito
- prima della rimozione di un bloccaggio
- prima del controllo, della pulizia o di altri interventi sull'apparecchio

- dopo l'urto di un corpo estraneo sull'apparecchio controllare in merito a danneggiamenti
- se l'apparecchio inizia a vibrare improvvisamente controllare subito

- ▶ **Ricaricare le batterie ricaricabili solo ed esclusivamente con i dispositivi di ricarica consigliati dal produttore.** Per un dispositivo di ricarica previsto per un determinato tipo di batteria sussiste il pericolo di incendio se viene utilizzato con un tipo diverso di batteria ricaricabile.
- ▶ **Avere cura d'impiegare negli apparecchi solo ed esclusivamente batterie ricaricabili esplicitamente previste.** L'uso di batterie ricaricabili di tipo diverso può comportare lesioni e rischio d'incendi.
- ▶ **Non avvicinare batterie non utilizzate a fermagli, monete, chiavi, chiodi, viti e neppure ad altri piccoli oggetti metallici che potrebbero provocare un'esclusione dei contatti.** Un corto circuito tra i contatti della batteria ricaricabile può avere come conseguenza bruciature o incendi.
- ▶ **In caso d'impiego non corretto può verificarsi la fuoriuscita di liquido dalla batteria ricaricabile. Evitarne assolutamente il contatto. In caso di contatto accidentale, sciacquare accuratamente con acqua. Se il liquido dovesse venire a contatto con gli occhi richiedere inoltre l'intervento di un medico.** Il liquido

della batteria ricaricabile che fuoriesce può causare irritazioni della pelle o ustioni.

- ▶ **Non utilizzare batterie ricaricabili danneggiate o modificate.** Batterie danneggiate o modificate possono comportare problemi non prevedibili, causando incendi, esplosioni e possibili lesioni.
- ▶ **Non esporre una batteria ricaricabile al fuoco o a temperature eccessive.** L'esposizione al fuoco o a temperature superiori a 130°C può causare esplosioni.
- ▶ **Rispettare tutte le istruzioni di ricarica e non caricare in nessun caso la batteria ricaricabile o l'utensile a batteria ricaricabile fuori dal campo di temperatura indicato nelle istruzioni per l'uso.** Una carica non corretta, o fuori dal campo di temperatura ammissibile, può comportare danni alla batteria ed aumentare il pericolo di incendio.

Assistenza

- ▶ **Fare riparare l'elettro utensile da personale specializzato ed utilizzando solo parti di ricambio identiche.** In tale maniera potrà essere salvaguardata la sicurezza dell'elettro utensile.
- ▶ **Non eseguire mai la manutenzione di batterie danneggiate.** La manutenzione di batterie ricaricabili andrà effettuata esclusivamente dal pro-

dotto o da fornitori di servizi appositamente autorizzati.

Indicazioni di sicurezza apparecchio per il giardinaggio

Impiego

- ▶ La persona che usa il prodotto può utilizzarlo esclusivamente in modo conforme alle norme d'uso. Tenere sempre presente le specifiche condizioni locali. Durante il lavoro stare sempre attenti alle altre persone ed in modo particolare ai bambini.
- ▶ Non permettere in nessun caso l'uso del prodotto a bambini, persone con capacità fisiche, sensoriali o mentali ridotte oppure a cui manchi esperienza e/o conoscenza e/o a persone che non abbiano familiarità con le presenti istruzioni. Le norme nazionali prevedono eventualmente dei limiti di restrizione relativamente all'età dell'operatore.
- ▶ I bambini dovrebbero essere sorvegliati per assicurarsi che non giochino con il prodotto.

Impiego

- ▶ **Durante il lavoro tenere saldamente l'apparecchio per il giardinaggio con entrambe le mani ed adottare una posizione di lavoro sicura.** Con entrambe le mani l'apparecchio per il giardinaggio viene condotto in modo più sicuro.

- ▶ Attendere fino a quando l'apparecchio per il giardinaggio è fermo prima di riporlo.
 - ▶ Non utilizzare in nessun caso l'apparecchio per il giardinaggio con una calotta di protezione o coperture difettose oppure senza dispositivo di sicurezza. Prestare attenzione affinché la stessa sia montata correttamente. Non utilizzare in nessun caso l'apparecchio per il giardinaggio incompleto oppure con modifiche non autorizzate.
 - ▶ Non utilizzare in nessun caso l'apparecchio se il cavo è danneggiato oppure usurato.
 - ▶ Non sostituire in nessun caso elementi di taglio non metallici con elementi di taglio metallici.
 - ▶ Non riparare mai da soli l'apparecchio per il giardinaggio a meno che siate qualificati a tale scopo.
 - ▶ Altre persone ed animali dovrebbero rimanere a distanza adeguata durante l'impiego dell'apparecchio per il giardinaggio. L'operatore è responsabile per terzi nel settore operativo.
 - ▶ Prima di afferrare la testa di taglio attendere che la stessa si sia completamente fermata. La testa di taglio continua a ruotare ancora dopo lo spegnimento del motore e può provocare lesioni.
 - ▶ Lavorare solamente di giorno o con una buona illuminazione artificiale.
 - ▶ Con cattive condizioni meteorologiche, in modo particolare in caso di un temporale che si sta avvicinando, non lavorare con il tosaerba a filo.
 - ▶ L'impiego del tosaerba a filo nell'erba bagnata può pregiudicare la prestazione operativa del tosaerba a filo stesso.
 - ▶ Per il trasporto spegnere l'apparecchio per il giardinaggio e rimuovere la batteria ricaricabile.
 - ▶ Durante il lavoro con il tosaerba a filo prestare sempre attenzione ad una posizione di lavoro sicura. Tenere mani e piedi a distanza di sicurezza dalle parti rotanti.
 - ▶ Durante il lavoro mantenere l'equilibrio per evitare una caduta.
 - ▶ Fare attenzione a non inciampare sull'apparecchio di giardinaggio se lo stesso è posato a terra.
 - ▶ Prima della sostituzione della bobina rimuovere la batteria ricaricabile.
 - ▶ Controllare regolarmente il tosaerba a filo ed eseguire la manutenzione prevista.
 - ▶ Indossare sempre guanti di protezione pulendo il prodotto oppure sostituendo il filo da taglio.
 - ▶ Attenzione contro lesioni causate dalla lama che serve per tagliare il filo da taglio. Dopo l'estrazione del filo da taglio portare sempre il tosaerba a filo in una posizione di lavoro orizzontale prima di accenderlo.
- Spegnere l'apparecchio per il giardinaggio ed estrarre la batteria ricaricabile:

- ogniqualvolta l'apparecchio per il giardinaggio viene lasciato incustodito per un po' di tempo
- prima della sostituzione della bobina
- prima della pulizia oppure prima di eseguire dei lavori al tosaerba
- prima del magazzinaggio del tosaerba a filo
- ▶ Conservare il prodotto in un luogo asciutto e chiuso, fuori dalla portata dei bambini. Non mettere nessun altro oggetto sul prodotto.
- ▶ Non utilizzare l'apparecchio per il giardinaggio come bastone da passeggio.

Indicazioni per l'uso ottimale della batteria ricaricabile

- ▶ **Non aprire la batteria.** Vi è rischio di cortocircuito.



Proteggere la batteria ricaricabile dal calore (ad. es. anche dall'irradiazione solare continuo) dal fuoco, dall'acqua e dall'umidità. Vi è pericolo di esplosione.

- ▶ **In caso di danneggiamento ed un uso non corretto della batteria ricaricabile possono fuoriuscire vapori.** Aerare l'area e, in caso di disturbi, consultare un medico. I vapori possono irritare le vie respiratorie.
- ▶ **Utilizzare la batteria solo per prodotti del produttore.** Soltanto in questo modo la batteria verrà protetta da pericolosi sovraccarichi.

- ▶ **Qualora si utilizzino oggetti appuntiti, come ad es. chiodi o cacciaviti, oppure se si esercita forza dall'esterno, la batteria potrebbe danneggiarsi.** Potrebbe verificarsi un cortocircuito interno e la batteria potrebbe incendiarsi, emettere fumo, esplodere o surriscaldarsi.
- ▶ **Non mettere la batteria ricaricabile in corto circuito.** Vi è concreto pericolo di esplosione!
- ▶ Pulire di tanto in tanto le fessure di ventilazione della batteria ricaricabile con un pennello morbido, pulito ed asciutto.

Indicazioni di sicurezza per stazioni di ricarica



Leggere tutte le indicazioni di sicurezza e le istruzioni operative. La mancata osservanza delle istruzioni e delle avvertenze sulla sicurezza può essere causa di scosse elettriche, incendi e/o lesioni di grave entità.

Conservare tutte le avvertenze di sicurezza e le istruzioni operative per ogni esigenza futura.

- ▶ Utilizzare la stazione di ricarica esclusivamente se sono state completamente valutate tutte le funzioni e possono essere effettuate senza limitazioni oppure sono state mantenute le relative istruzioni.
- ▶ Non permettere in nessun caso l'uso della stazione di ricarica a bambini, persone con capacità fisiche, senso-

riali o mentali ridotte oppure a cui manchi esperienza e/o conoscenza e/o a persone che non abbiano familiarità con le presenti istruzioni. Le norme nazionali prevedono eventualmente dei limiti di restrizione relativamente all'età dell'operatore.

- ▶ **Sorvegliare i bambini.** In questo modo viene assicurato che i bambini non giochino con la stazione di ricarica.
- ▶ Ricaricare esclusivamente batterie ricaricabili agli ioni di litio Bosch a partire da un'autonomia di **1,5 Ah** (a partire da **5** elementi della batteria ricaricabile). La tensione della batteria ricaricabile deve essere adatta alla tensione di ricarica batteria della stazione di ricarica. Non effettuare la ricarica su batterie non ricaricabili. In caso contrario, sussiste pericolo di incendio ed esplosione.



Custodire la stazione di ricarica al riparo dalla pioggia o dall'umidità. L'eventuale infiltrazione di acqua in una stazione di ricarica aumenta il rischio di una scossa elettrica.

- ▶ **Mantenere pulito il caricabatteria.** La presenza di sporco può causare folgorazioni.
- ▶ **Prima di ogni utilizzo, controllare il caricabatteria, il cavo e il relativo connettore. Non utilizzare il caricabatteria, qualora si rilevino danni. Non aprire il caricabatteria e farlo riparare esclusivamente da personale specializzato, utilizzan-**









do solamente parti di ricambio originali. La presenza di danni in caricabatterie, cavi o connettori aumenta il rischio di folgorazione.

- ▶ **Non utilizzare il caricabatteria su superfici facilmente infiammabili (ad es. carta, prodotti tessili ecc.), né in ambienti infiammabili.** Poiché il caricabatteria si riscalda in fase di ricarica, vi è rischio d'incendio.
- ▶ **Non coprire le feritoie di aerazione della stazione di ricarica.** In caso contrario la stazione di ricarica potrebbe surriscaldarsi e non funzionare più correttamente.
- ▶ Per una maggiore sicurezza elettrica si raccomanda l'impiego di un interruttore di sicurezza per correnti di guasto con una corrente d'intervento max. di 30 mA. Prima dell'impiego controllare sempre l'interruttore di sicurezza per correnti di guasto.

Simboli

I simboli seguenti sono importanti per la lettura e la comprensione delle istruzioni d'uso. Memorizzare i simboli ed il loro significato. Un'interpretazione corretta dei simboli contribuisce ad utilizzare meglio ed in modo più sicuro il prodotto.

Simbolo	Significato
	Mettere i guanti di protezione
	Direzione di movimento
	Direzione di reazione
	Peso
	Accensione

Simbolo	Significato
	Spegnimento
	Operazione permessa
	Operazione vietata
	Rumore percettibile
	Accessori/parti di ricambio
	Posizione consigliata per la tosatura dell'erba
	Posizione consigliata per il taglio dei bordi del prato
	Posizione consigliata per la tosatura dell'erba sotto cespugli/panche

- Ruota
- Batteria ricaricabile**
- Stazione di ricarica**
- Istruzioni per l'uso

In caso che un qualsiasi elemento dovesse mancare oppure dovesse essere danneggiato, mettersi in contatto con il rivenditore di fiducia.

** varia secondo il Paese

Componenti illustrati (vedi figura A)

La numerazione dei componenti si riferisce all'illustrazione del prodotto riportata sulle pagine con la rappresentazione grafica.

- (1) Tasto di sbloccaggio batteria ricaricabile
- (2) Batteria ricaricabile^{A)}
- (3) Impugnatura ribaltabile
- (4) Pedale per la regolazione dell'angolo di lavoro per il taglio erba/taglio bordi
- (5) Calotta di protezione
- (6) Ruota
- (7) Sbloccaggio regolazione dell'impugnatura
- (8) Interruttore di avvio/arresto
- (9) Pulsante di sicurezza per l'interruttore di avvio/arresto
- (10) Tasto per regolazione altezza di lavoro
- (11) Leva
- (12) Stazione di ricarica^{A)}
- (13) Copertura della bobina
- (14) Bobina
- (15) Alloggiamento del filo
- (16) Anello elastico
- (17) Gancio per infilare il filo
- (18) Fessura per guida del filo
- (19) Foro per guida del filo

A) L'accessorio illustrato oppure descritto non è compreso nel volume di fornitura standard. L'accessorio completo è contenuto nel nostro programma accessori.

Uso conforme alle norme

L'apparecchio per il giardinaggio è destinato all'impiego domestico per la tosatura di erba, erbacce ed ortiche. Lo stesso è stato realizzato per tosare l'erba che cresce su scarpate, sotto ostacoli e ai bordi dei prati che non possono essere raggiunti dal tosaerba. L'apparecchio per il giardinaggio non è concepito per l'impiego come decespugliatore. L'apparecchio per il giardinaggio non è pensato per l'impiego commerciale ed industriale.

Volume di fornitura (vedi figura B)

Estrarre con attenzione dall'imballaggio l'apparecchio per il giardinaggio e controllare che i seguenti componenti siano completi:

- Tosaerba a filo
- Calotta di protezione

Dati tecnici

Tosaerba a filo/tagliabordi	UniversalGrassCut 18		UniversalGrassCut 18-26
		UniversalGrassCut 18-260	
Codice prodotto		3 600 HC1 D..	3 600 HC1 E..
Tensione nominale	V=	18	18
Numero di giri a vuoto	min ⁻¹	7300	7300
Diametro del filo da taglio	mm	1,6	1,6
Diametro di taglio	cm	26	26
Capacità della bobina del filo	m	6	6
Regolazione dell'altezza	cm	120 - 140	120 - 140

Tosaerba a filo/tagliabordi		UniversalGrassCut 18	UniversalGrassCut 18-26
		UniversalGrassCut 18-260	
Impugnatura ribaltabile		●	●
Taglio dei bordi		●	●
Protezione piante/ruota		●	●
Peso in funzione della EPTA-Procedure 01:2014	kg	2,3	2,3
Set (con batteria ricaricabile)	kg	2,7	2,7
Numero di serie	Vedi targhetta del tipo sull'apparecchio per il giardinaggio		
Temperatura ambiente consentita			
- Durante la ricarica ^{A)}	°C	0 ... +45	0 ... +45
- Durante il funzionamento e il magazzino	°C	-20 ... +50	-20 ... +50
Batteria ricaricabile		Ioni di litio	Ioni di litio
Tensione nominale	V=	18	18
Codice prodotto/autonomia			
- 2 607 337 187	Ah	1,5	1,5
- 2 607 337 211	Ah	2,0	2,0
- 2 607 337 199	Ah	2,5	2,5
- 1 607 A35 07H	Ah	4,0	4,0
- 1 607 A35 01Y	Ah	6,0	6,0
Numero degli elementi della batteria ricaricabile			
- 2 607 337 187		5	5
- 2 607 337 211		5	5
- 2 607 337 199		5	5
- 1 607 A35 07H		10	10
- 1 607 A35 01Y		10	10

A) prestazioni ridotte in caso di temperature <0 °C

Stazione di ricarica		AL 1815 CV	AL 1830 CV	AL 1880 CV
Codice prodotto				
	EU	2 607 226 0..	2 607 225 965	2 607 226 1..
	UK	2 607 226 0..	2 607 225 967	2 607 226 1..
Corrente di carica	A	1,5	3,0	8,0
Tempo di ricarica (a batteria scarica)				
- Batteria ricaricabile con 1,5 Ah	min	63	33	27
- Batteria ricaricabile con 2,0 Ah	min	84	45	30
- Batteria ricaricabile con 2,5 Ah	min	105	60	36
- Batteria ricaricabile con 4,0 Ah	min	168	95	35
- Batteria ricaricabile con 6,0 Ah	min	260	130	62
Peso in funzione della EPTA-Procedure 01:2014	kg	0,38	0,40	0,60

Stazione di ricarica	AL 1815 CV	AL 1830 CV	AL 1880 CV
Classe di protezione	□/II	□/II	□/II

Informazioni sulla rumorosità e sulla vibrazione

	Taglio erba/ Taglio intorno ad alberi e cespugli	Taglio bordi
--	---	--------------

Valori di emissione acustica rilevati conformemente a **EN 50636-2-91**

Il livello di rumore stimato A dell'apparecchio ammonta normalmente:

- Livello di pressione acustica	dB(A)	71	72
- Livello di potenza sonora	dB(A)	91	92
- Incertezza della misura K	dB	= 3	= 3

Valori complessivi di oscillazione a_h (somma vettoriale delle tre direzioni) e incertezza della misura K misurati conformemente alla **EN 50636-2-91**

- Valore di emissione dell'oscillazione a_h	m/s^2	7	7
- Incertezza della misura K	m/s^2	= 1,5	= 1,5

Il livello di vibrazioni indicato nelle presenti istruzioni è stato rilevato in conformità ad una procedura di misurazione standardizzata e può essere utilizzato per eseguire un confronto tra gli elettrotensili. Lo stesso è idoneo anche per una valutazione temporanea della sollecitazione da vibrazioni.

Il livello di vibrazioni indicato rappresenta gli impieghi principali dell'elettrotensile. Qualora l'elettrotensile venisse utilizzato tuttavia per altri impieghi, con accessori differenti oppure con manutenzione insufficiente, il livello di vibrazioni può differire. Ciò potrebbe aumentare sensibilmente la sollecitazione da vibrazioni per l'intero periodo operativo.

Per una valutazione precisa della sollecitazione da vibrazioni bisognerebbe considerare anche i tempi in cui l'apparecchio è spento oppure è acceso ma non è utilizzato effettivamente. Ciò potrebbe aumentare sensibilmente la sollecitazione da vibrazioni per l'intero periodo operativo.

Adottare misure di sicurezza supplementari per proteggere l'operatore dall'effetto delle vibrazioni: ad esempio, sottoponendo a manutenzione l'elettrotensile e gli accessori, mantenendo calde le mani e organizzando i vari processi di lavoro.

Montaggio ed uso

Scopo dell'operazione	Figura	Pagina
Componenti illustrati	A	473
Volume di fornitura	B	474
Montaggio della cuffia di protezione	C	474
Regolazione dell'altezza di lavoro	D	475
Apertura dell'impugnatura	E	476
Montaggio della ruota	F	476
Ricarica della batteria ricaricabile e inserimento	G	477

Scopo dell'operazione	Figura	Pagina
Accensione/spegnimento	H	477
Posizione consigliata per la tosatura dell'erba	I	478
Posizione consigliata per il taglio dei bordi del prato	J	479
Posizione consigliata per la tosatura dell'erba sotto cespugli/panche	K	480
Smontaggio della bobina del filo	L	481
Avvolgimento del filo sulla bobina	M	482
Montaggio della bobina del filo	N	483
Manutenzione, pulizia e magazzino	O	483
Accessori	P	484

Montaggio

► **Attenzione: Spegner l'apparecchio per il giardinaggio ed estrarre la batteria ricaricabile prima di effettuare lavori di montaggio.**

Montaggio della calotta di protezione (vedi figura C)

Spingere la calotta di protezione (**5**) sulla testa del tosaerba fino a quando si sente un clic. Fissare la calotta di protezione (**5**) con la vite alla testa del tosaerba. Alla consegna la vite è già montata sulla scatola inferiore.

Non utilizzare in nessun caso il tosaerba a filo senza calotta di protezione montata (**5**). A montaggio avvenuto la calotta di protezione (**5**) non deve essere più rimossa dal tosaerba a filo.

Regolazione dell'altezza di lavoro (vedi figura D)

Premere il tasto **(10)** e regolare il tosaerba a filo sull'altezza desiderata. Rilasciare il tasto **(10)**.

Utilizzare sempre il tosaerba a filo con una posizione di lavoro, in nessun caso con la posizione di magazzino. Per posizione di magazzino si intende quando il tosaerba a filo è completamente represso. Regolando la posizione di lavoro prestare attenzione affinché il meccanismo per la regolazione dell'altezza sia bloccato correttamente. Si deve sentire un clic quando il meccanismo scatta in posizione.

Apertura dell'impugnatura (vedi figura E)

Premere il tasto **(7)**, aprire l'impugnatura **(3)** fino all'arresto e rilasciare il tasto **(7)**. Prestare attenzione affinché l'impugnatura **(3)** sia bloccata correttamente. Non premere sull'impugnatura **(3)** mentre viene effettuata la regolazione.

Montaggio della ruota (vedi figura F)

Montare la ruota **(6)** sulla testa del tosaerba. Osservare la posizione corretta delle frecce sulla testa del tosaerba. Effettuando questa operazione prestare attenzione affinché il gancio faccia presa correttamente nella scanalatura. Ruotare la ruota **(6)** sulla testa del tosaerba fino a quando la leva **(11)** scatta in posizione con un clic percettibile.

Per la rimozione tirare la leva **(11)** fino al disinserimento e togliere la ruota **(6)** in direzione contraria.

Messa in funzione

- ▶ **Attenzione:** Prima di effettuare interventi di regolazione o pulizia spegnere l'apparecchio per il giardinaggio ed estrarre sempre la batteria ricaricabile.

Ricarica della batteria

- ▶ **Osservare la tensione di rete!** La tensione della rete elettrica di alimentazione deve corrispondere ai dati riportati sulla targhetta di identificazione della stazione di ricarica.

La batteria ricaricabile è dotata di un controllo della temperatura che consente una ricarica esclusivamente nel campo di temperatura tra 0 °C e 45 °C. In questo modo viene ottenuta un'elevata durata della batteria ricaricabile.

Nota: La batteria ricaricabile viene fornita parzialmente carica. Per garantire l'intera potenza della batteria ricaricabile, prima del primo impiego ricaricare completamente la batteria ricaricabile nella stazione di ricarica.

La batteria ricaricabile agli ioni di litio può essere ricaricata in qualsiasi momento senza ridurne la durata. Un'interruzione dell'operazione di ricarica non danneggia la batteria ricaricabile.

La batteria ricaricabile agli ioni di litio è protetta dalla "Electronic Cell Protection (ECP)" contro lo scaricamento completo. In caso di batteria scarica, l'apparecchio viene spento tramite un interruttore automatico: L'apparecchio per il giardinaggio non funziona più.

Dopo lo spegnimento automatico dell'apparecchio, non premere ulteriormente l'interruttore di avvio/arresto. La batteria ricaricabile potrebbe subire dei danni.

Attenersi alle indicazioni per lo smaltimento della batteria ricaricabile.

Inserimento/rimozione della batteria ricaricabile (vedi figura G)

Nota: Se non vengono utilizzate batterie ricaricabili adatte possono verificarsi funzionamenti difettosi o è possibile il danneggiamento dell'apparecchio.

Inserire la batteria carica **(2)**. Assicurarsi che la batteria ricaricabile sia inserita completamente.

Per la rimozione della batteria ricaricabile **(2)** dall'apparecchio premere il tasto di sbloccaggio batteria ricaricabile **(1)** e togliere la batteria.

Operazione di ricarica

L'operazione di ricarica inizia non appena la spina di rete della stazione di ricarica viene inserita nella presa e la batteria ricaricabile **(2)** viene inserita nella stazione di ricarica **(12)**. Grazie all'intelligente procedimento di ricarica lo stato di ricarica della batteria viene riconosciuto automaticamente e, in base alla temperatura della batteria e della tensione, viene selezionata la corrente di carica ottimale.

In questo modo la batteria ricaricabile viene protetta e conservandola nella stazione di ricarica rimane sempre completamente carica.

Significato degli elementi di visualizzazione (AL 1815 CV)

Luce lampeggiante indicatore di carica della batteria



Il processo di ricarica viene segnalato tramite il lampeggiamento dell'indicatore di carica della batteria.

Luce continua indicatore di carica della batteria



La luce continua dell'indicatore di carica della batteria segnala che la batteria ricaricabile è completamente carica oppure che la temperatura della batteria ricaricabile si trova al di fuori del campo della temperatura di ricarica ammesso e che per questo motivo non può essere ricaricata. Non appena viene raggiunto il campo di temperatura ammesso, la batteria ricaricabile viene ricaricata.

Se la batteria ricaricabile non è inserita, la luce continua dell'indicatore di carica della batteria segnala che la spina di rete è inserita nella presa di corrente e che la stazione di ricarica è pronta per l'uso.

Significato degli elementi di visualizzazione (AL 1830 CV/AL 1880 CV)

Luce lampeggiante (veloce) indicatore di carica della batteria verde

Il processo di ricarica rapida viene segnalato dal **lampeggio veloce** dell'indicatore di carica della batteria **verde**.

Nota bene: L'operazione di ricarica rapida è possibile esclusivamente se la temperatura della batteria ricaricabile si trova nel campo di temperatura di carica ammissibile, vedi paragrafo "Dati tecnici".

Luce lampeggiante (lenta) indicatore di carica della batteria verde

Con uno stato di carica della batteria ricaricabile di ca. 80% l'indicatore di carica **verde lampeggia lentamente**.

La batteria ricaricabile può essere presa ed utilizzata immediatamente.

Led indicatore di carica della batteria di colore verde e con luce fissa

La **luce fissa** dell'indicatore di carica della **batteria di colore verde** segnala che la batteria è completamente carica.

Senza batteria inserita, la **luce fissa** dell'indicatore di carica della batteria, segnala che il connettore di rete è inserito nella presa e che il caricabatteria è pronto per il funzionamento.

Luce continua indicatore di carica della batteria rosso

La **luce continua** dell'indicatore di carica della batteria **rosso** segnala che la temperatura della batteria si trova al di fuori del campo di temperatura di carica ammissibile, vedi paragrafo «Dati tecnici». Non appena viene raggiunto il campo di temperatura ammesso, la stazione di ricarica passa automaticamente alla ricarica rapida.

Luce lampeggiante indicatore di carica della batteria rosso

La **luce lampeggiante** dell'indicatore di carica della batteria **rosso** segnala un'altra anomalia dell'operazione di ricarica, vedi paragrafo "Difetti – cause e rimedi".

Impiego

- ▶ **Attenzione: Spegnere l'apparecchio per il giardinaggio ed estrarre la batteria ricaricabile prima di effettuare lavori di montaggio.**
- ▶ **Dopo lo spegnimento del tosaerba, il filo da taglio continua a funzionare ancora per alcuni secondi. Prima di riaccendere nuovamente il tosaerba attendere che il motore/il filo da taglio si siano fermati completamente.**
- ▶ **Non riavviare più volte l'apparecchio subito dopo averlo spento.**

- ▶ **Si consiglia l'impiego di elementi di taglio omologati dalla Bosch. In caso di altri elementi di taglio è possibile che il risultato di taglio sia differente.**

Accensione/spengimento (vedi figura H)

Per l'**accensione** premere innanzitutto il pulsante di sicurezza (9). Premere quindi l'interruttore di avvio/arresto (8) e tenerlo premuto.

Per lo **spengimento** rilasciare l'interruttore di avvio/arresto (8).

Taglio erba/taglio bordi (vedi figure I – K)

Taglio erba (vedi figura I)

Premere il tasto (4) e regolare l'angolo 48° per il taglio dell'erba.

Muovere il tosaerba verso sinistra e verso destra avendo cura durante il lavoro di tenerlo sempre ad una distanza sufficiente dal corpo. In caso di erba più alta, tagliarla in diversi fasi.

Taglio bordi (vedi figura J)

Premere il tasto (4) e regolare l'angolo 36° per il taglio dei bordi. Ruotare ora l'impugnatura di 180° e ruotare successivamente il tosaerba a filo in senso orario nella posizione di lavoro desiderata.

Condurre il tosaerba a filo sui bordi del prato. Utilizzando la ruota evitare il contatto con superfici resistenti o muri per impedire una rapida usura del filo.

Taglio intorno ad alberi e cespugli (vedi figura K)

Premere il tasto (4) e regolare l'angolo 24° per il taglio intorno ad alberi e cespugli.

Operare con attenzione quando si taglia intorno ad alberi e cespugli in modo da evitare un contatto con il filo. Le piante possono morire se la corteccia viene danneggiata.

Smontaggio della bobina, avvolgimento del filo e montaggio della bobina (vedi figure L fino a N)

- ▶ Prima della sostituzione della bobina rimuovere la batteria ricaricabile.

Premere entrambe le linguette della copertura della bobina e rimuovere la copertura della bobina (13). Successivamente rimuovere la bobina vuota (14).

Tagliare ca. 6 m di filo dal rullo di ricarica. Spingere l'estremità del filo nell'alloggiamento del filo (15) della bobina. Far passare il filo sotto al gancio (17). Successivamente infilare il filo attraverso la fessura (18) nella bobina. Avvolgere quindi il filo distribuendolo uniformemente e teso.

Spingere l'altra estremità del filo attraverso il foro (19) nella testa del tosaerba ed inserire di nuovo la bobina nella testa del tosaerba stesso. Fissare la bobina applicando la copertura della bobina (13).

La copertura della bobina (13) può essere montata solo in una posizione.

Estrazione del filo

IntelliFEED

Il tosaerba a filo è dotato del sistema IntelliFEED che srotola automaticamente il filo per mantenere il diametro di taglio.

Individuazione dei guasti e rimedi



Tosaerba a filo/tagliabordi

Problema	Possibili cause	Rimedi
Il motore non funziona	Batteria scarica	Ricaricare la batteria.
	Batteria ricaricabile troppo fredda/troppo calda	Lasciare riscaldare/raffreddare la batteria.
L'apparecchio per il giardinaggio funziona con interruzioni	Interruttore di avvio/arresto difettoso	Rivolgersi ad un Servizio Assistenza Clienti Bosch.
	Cablaggio interno dell'apparecchio per il giardinaggio difettoso	Rivolgersi ad un Servizio Assistenza Clienti Bosch.
Apparecchio per il giardinaggio sovraccarico	Erba troppo alta	Tagliare in diverse fasi.
L'apparecchio per il giardinaggio non taglia	Filo da taglio troppo corto/rotto	Estrazione manuale del filo da taglio.
	Bobina del filo vuota	Sostituzione della bobina del filo.
Non è possibile estrarre il filo da taglio	Filo da taglio aggrovigliato nella bobina	Controllare la bobina e, se necessario, riavvolgere il filo di nuovo.
	Bobina del filo vuota	Riempire la bobina del filo.
	Filo da taglio non avvolto correttamente	Avvolgere di nuovo il filo da taglio.
	Avvolto troppo filo da taglio	Accorciare il filo da taglio alla lunghezza corretta.
Filo da taglio aggrovigliato	Problemi con il sistema di estrazione del filo	Rivolgersi ad un Servizio Assistenza Clienti Bosch.
Il filo da taglio viene tirato indietro nella bobina	Filo da taglio troppo corto/rotto	Rimuovere la bobina e inserire di nuovo il filo da taglio (vedi figure L - N).
Il filo da taglio si rompe frequentemente	Filo da taglio aggrovigliato nella bobina	Rimuovere la bobina ed avvolgere di nuovo il filo da taglio (vedi figure L - N).
	Tosaerba non utilizzato correttamente	Tagliare solo con la punta del filo da taglio; evitare di toccare pietre, pareti ed altri oggetti duri. Estrarre regolarmente il filo da taglio per utilizzare l'intero diametro di taglio.
Il tosaerba a filo vibra in modo insolito	Anello elastico o copertura della bobina non montati sulla bobina	Montare l'anello elastico o la copertura della bobina sulla bobina.
	L'anello elastico non è posizionato correttamente	Posizionare di nuovo l'anello elastico.
	Sistema di taglio danneggiato	Rivolgersi ad un Servizio Assistenza Clienti Bosch.
	Anello elastico usurato	Comperare accessori nuovi della bobina con anello elastico.

Batteria ricaricabile e stazione di ricarica

Problema	Possibili cause	Rimedi
Indicatore di carica della batteria rosso lampeggia	Batteria ricaricabile non inserita (correttamente)	Inserire correttamente la batteria nella stazione di ricarica.

Problema	Possibili cause	Rimedi
Operazione di ricarica impossibile	Contatti della batteria ricaricabile sporchi	Pulire i contatti della batteria; ad. es. inserendo ed estraendo più volte la batteria, se necessario sostituire la batteria.
	Batteria ricaricabile difettosa	Sostituire la batteria.
Indicatori di carica della batteria non si illuminano	Spina di rete della stazione di ricarica non inserita (correttamente)	Inserire la spina di rete (completamente) nella presa di corrente.
	Presa di corrente, cavo di rete oppure stazione di ricarica difettosi	Controllare la tensione di rete e, eventualmente, far controllare la stazione di ricarica presso un centro di Assistenza Clienti elettrodomestici Bosch autorizzato.

Manutenzione ed assistenza

- **Rimuovere la batteria ricaricabile dall'apparecchio per il giardinaggio prima di qualsiasi intervento sull'apparecchio stesso (ad es. manutenzione, cambio dell'utensile ecc.) nonché durante il suo trasporto e la conservazione.** In caso di azionamento accidentale dell'interruttore di avvio/arresto esiste pericolo di lesioni.

Manutenzione, pulizia e magazzinaggio

- **Tenere il prodotto pulito per poter lavorare bene ed in modo sicuro.**

Tenere l'apparecchio per il giardinaggio e le fessure di ventilazione puliti per poter lavorare bene ed in modo sicuro.

Non spruzzare mai l'apparecchio per il giardinaggio con acqua.

Non immergere mai l'apparecchio per il giardinaggio in acqua.

Immagazzinare l'apparecchio per il giardinaggio in un posto sicuro ed asciutto e al di fuori della portata dei bambini.

Non appoggiare nessun altro oggetto sull'apparecchio per il giardinaggio.

Prestare attenzione che l'anello elastico durante l'impiego sia sempre fissato sulla bobina. In caso contrario possono comparire elevate vibrazioni.

Cura della batteria ricaricabile

Osservare le seguenti indicazioni e provvedimenti per garantire un utilizzo ottimale della batteria ricaricabile:

- Proteggere la batteria ricaricabile da umidità ed acqua.
- Immagazzinare l'apparecchio per il giardinaggio e la batteria ricaricabile esclusivamente nel campo di temperatura tra -20 °C e 50 °C. Ad es. in estate non lasciare in auto la batteria ricaricabile.
- Immagazzinare la batteria ricaricabile separatamente e non nella stazione di ricarica.
- In caso di irradiazione solare diretto non lasciare la batteria ricaricabile nell'apparecchio per il giardinaggio.
- La temperatura ottimale per la conservazione della batteria ricaricabile è di 5 °C.
- Pulire di tanto in tanto le fessure di ventilazione della batteria ricaricabile con un pennello morbido, pulito ed asciutto.

Un tempo di funzionamento notevolmente ridotto dopo la ricarica indica che la batteria ricaricabile è consumata e deve essere sostituita.

Servizio di assistenza e consulenza tecnica

www.bosch-garden.com

In caso di richieste o di ordinazione di pezzi di ricambio, comunicare sempre il codice prodotto a 10 cifre riportato sulla targhetta di identificazione del prodotto.

Italia

Tel.: (02) 3696 2314

E-Mail: pt.hotlinebosch@it.bosch.com

Swizzera

Sul sito www.bosch-pt.com/ch/it è possibile ordinare direttamente on-line i ricambi.

Tel.: (044) 8471513

Fax: (044) 8471553

E-Mail: AfterSales.Service@de.bosch.com

Trasporto

Le batterie al litio contenute sono soggette ai requisiti di legge relativi a merci pericolose. Le batterie possono essere trasportate su strada tramite l'utente senza ulteriori precauzioni.

In caso di spedizione tramite terzi (ad es. per via aerea o tramite spedizioniere), andranno rispettati specifici requisiti relativi d'imballaggio e contrassegnatura. In tale caso, per la preparazione dell'articolo da spedire, andrà consultato uno specialista in merci pericolose.

Inviare le batterie soltanto se la relativa carcassa non è danneggiata. Coprire con nastro adesivo i contatti scoperti ed imballare la batteria in modo che non possa spostarsi nell'imballaggio. Andranno altresì rispettate eventuali ulteriori norme nazionali complementari.

Smaltimento



Avviare ad un riciclaggio rispettoso dell'ambiente apparecchi per il giardinaggio, batterie ricaricabili, accessori ed imballaggi non più impieghiabili.



Non gettare apparecchi per il giardinaggio e batterie ricaricabili/batterie tra i rifiuti domestici!

Solo per i Paesi della CE:

Conformemente alla direttiva europea 2012/19/UE le apparecchiature elettriche ed elettroniche diventate inservibili e, in base alla direttiva europea 2006/66/CE, le batterie ricaricabili/batterie difettose o consumate devono essere raccolte separatamente ed essere inviate ad una riutilizzazione ecologica.

Batterie ricaricabili/Batterie:

Ioni di litio:

Osservare le istruzioni riportate nel paragrafo (vedi «Trasporto», Pagina 93).

Nederlands

Veiligheidsvoorschriften

- ▶ **Lees alle waarschuwingen, veiligheidsaanwijzingen, afbeeldingen en specificaties die bij dit elektrische gereedschap worden geleverd.** Als de hieronder vermelde aanwijzingen niet worden opgevolgd, kan dit een elektrische schok, brand en/of ernstig letsel tot gevolg hebben.
- ▶ **Bewaar alle waarschuwingen en voorschriften voor toekomstig gebruik.**

Verklaring van de symbolen op het tuingereedschap



Algemene waarschuwing.



Lees de gebruiksaanwijzing.



Let op dat personen die in de buurt staan niet worden verwond door weggeslingerde voorwerpen.



Waarschuwing: Houd een veilige afstand tot het product aan wanneer het in werking is.



Niet van toepassing.



Verwijder de accu voordat u instel- of reinigingswerkzaamheden aan het tuingereedschap uitvoert of wanneer dit enige tijd onbeheerd blijft.



Draag een gehoorbeschermer en een veiligheidsbril.



Gebruik het product niet in de regen en laat het niet in de regen liggen of staan.

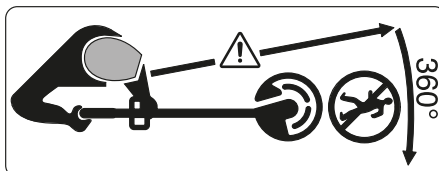

Let op dat personen die in de buurt staan niet worden verwond door weggeslingerde voorwerpen.

Waarschuwing: Houd een veilige afstand tot het tuingereedschap aan wanneer het in werking is.



Controleer het gedeelte waar u het tuingereedschap wilt gebruiken zorgvuldig op in het wild levende dieren en huisdieren. In het wild levende dieren en huisdieren

kunnen tijdens het gebruik van de machine gewond raken. Controleer het gedeelte waar u de machine wilt gebruiken grondig en verwijder alle stenen, stokken, draden, botten en andere voorwerpen. Let er bij het gebruik van de machine op dat er geen in het wild levende dieren, huisdieren of kleine boomstronken in dicht gras verborgen zijn.

Algemene veiligheidsaanwijzingen voor elektrische gereedschappen

- ▶ **Lees alle waarschuwingen, veiligheidsaanwijzingen, afbeeldingen en specificaties die bij dit elektrische gereedschap worden geleverd.** Als de hieronder vermelde aanwijzingen niet worden opgevolgd, kan dit een elektrische schok, brand en/of ernstig letsel tot gevolg hebben.
- ▶ **Bewaar alle waarschuwingen en voorschriften voor toekomstig gebruik.**
- ▶ Het in de waarschuwingen gebruikte begrip elektrisch gereedschap heeft betrekking op elektrische gereedschappen voor gebruik op het stroomnet (met netsnoer) en op elektrische gereedschappen voor gebruik met een accu (zonder netsnoer).

Veiligheid van de werkomgeving

- ▶ **Houd uw werkomgeving schoon en goed verlicht.** Een rommelige of on-

verlichte werkomgeving kan tot ongevallen leiden.

- ▶ **Werk met het elektrische gereedschap niet in een omgeving met explosiegevaar waarin zich brandbare vloeistoffen, brandbare gasen of brandbaar stof bevinden.** Elektrische gereedschappen veroorzaken vonken die het stof of de dampen tot ontsteking kunnen brengen.
- ▶ **Houd kinderen en andere personen tijdens het gebruik van het elektrische gereedschap uit de buurt.** Wanneer u wordt afgeleid, kunt u de controle over het gereedschap verliezen.

Elektrische veiligheid

- ▶ **De aansluitstekker van het elektrische gereedschap moet in het stopcontact passen. De stekker mag in geen geval worden veranderd. Gebruik geen adapterstekkers in combinatie met geaarde elektrische gereedschappen.** Onveranderde stekkers en passende stopcontacten beperken het risico van een elektrische schok.
- ▶ **Voorkom aanraking van het lichaam met geaarde oppervlakken, bijvoorbeeld van buizen, verwarmingen, fornuizen en koelkasten.** Er bestaat een verhoogd risico door een elektrische schok wanneer uw lichaam geaard is.
- ▶ **Houd het gereedschap uit de buurt van regen en vocht.** Het binnen-

dringen van water in het elektrische gereedschap vergroot het risico van een elektrische schok.

- ▶ **Gebruik de kabel niet voor een verkeerd doel, om het elektrische gereedschap te dragen of op te hangen of om de stekker uit het stopcontact te trekken. Houd de kabel uit de buurt van hitte, olie, scherpe randen of bewegende delen.** Beschadigde of in de war geraakte kabels vergroten het risico van een elektrische schok.
- ▶ **Wanneer u buitenshuis met elektrisch gereedschap werkt, dient u alleen verlengkabels te gebruiken die voor gebruik buitenshuis zijn goedgekeurd.** Het gebruik van een voor gebruik buitenshuis geschikte verlengkabel beperkt het risico van een elektrische schok.
- ▶ **Als het gebruik van het elektrische gereedschap in een vochtige omgeving onvermijdelijk is, dient u een aardlekschakelaar te gebruiken.** Het gebruik van een aardlekschakelaar vermindert het risico van een elektrische schok.

Veiligheid van personen

- ▶ **Wees alert, let goed op wat u doet en ga met verstand te werk bij het gebruik van het elektrische gereedschap. Gebruik geen elektrisch gereedschap, wanneer u moe bent of onder invloed staat van drugs, alcohol of medicijnen.**

Een moment van onoplettendheid bij het gebruik van het elektrische gereedschap kan tot ernstige verwondingen leiden.

- ▶ **Draag persoonlijke beschermingsmiddelen. Draag altijd een veiligheidsbril.** Het dragen van persoonlijke beschermingsmiddelen zoals een stofmasker, slipvaste werkschoenen, een veiligheidshelm of gehoorbescherming, afhankelijk van de aard en het gebruik van het elektrische gereedschap, vermindert het risico van verwondingen.
- ▶ **Voorkom per ongeluk inschakelen. Controleer dat het elektrische gereedschap uitgeschakeld is, voordat u de stekker in het stopcontact steekt of de accu aansluit en voordat u het gereedschap oppakt of draagt.** Wanneer u bij het dragen van het elektrische gereedschap uw vinger aan de schakelaar hebt of wanneer u het gereedschap ingeschakeld op de stroomvoorziening aansluit, kan dit tot ongevallen leiden.
- ▶ **Verwijder instelgereedschappen of schroefsleutels, voordat u het elektrische gereedschap inschakelt.** Een instelgereedschap of sleutel in een draaiend deel van het gereedschap kan tot verwondingen leiden.
- ▶ **Voorkom een onevenwichtige lichaamshouding. Zorg ervoor dat u stevig staat en steeds in even-**

wicht blijft. Daardoor kunt u het elektrische gereedschap in onverwachte situaties beter onder controle houden.

- ▶ **Draag geschikte kleding. Draag geen loshangende kleding of sieraden. Houd haren en kleding uit de buurt van bewegende delen.** Loshangende kleding, lange haren en sieraden kunnen door bewegende delen worden meegenomen.
- ▶ **Wanneer stofafzuigings- of stofopvangvoorzieningen kunnen worden gemonteerd, dient u zich ervan te verzekeren dat deze zijn aangesloten en juist worden gebruikt.** Het gebruik van een stofafzuiging beperkt het gevaar door stof.
- ▶ **Ondanks het feit dat u eventueel heel goed vertrouwd bent met het gebruik van gereedschappen, moet u ervoor zorgen dat u niet nonchalant wordt en veiligheidsvoorschriften voor het gereedschap gaat negeren.** Een onoplettende handeling kan binnen een fractie van een seconde ernstig letsel veroorzaken.

Zorgvuldige omgang met en zorgvuldig gebruik van elektrische gereedschappen

- ▶ **Overbelast het gereedschap niet. Gebruik voor uw werkzaamheden het daarvoor bestemde elektrische gereedschap.** Met het passende elektrische gereedschap werkt u

beter en veiliger binnen het aangegeven capaciteitsbereik.

- ▶ **Gebruik geen elektrisch gereedschap waarvan de schakelaar defect is.** Elektrisch gereedschap dat niet meer kan worden in- of uitgeschakeld, is gevaarlijk en moet worden gerepareerd.
- ▶ **Trek de stekker uit het stopcontact en/of neem de accu (indien uitneembaar) uit het elektrische gereedschap, voordat u het elektrische gereedschap instelt, accessoires wisselt of het elektrische gereedschap opbergt.** Deze voorzorgsmaatregel voorkomt onbedoeld starten van het elektrische gereedschap.
- ▶ **Bewaar niet-gebruikte elektrische gereedschappen buiten bereik van kinderen. Laat het gereedschap niet gebruiken door personen die er niet mee vertrouwd zijn en deze aanwijzingen niet hebben gelezen.** Elektrische gereedschappen zijn gevaarlijk wanneer deze door onervaren personen worden gebruikt.
- ▶ **Pleeg onderhoud aan elektrische gereedschappen en accessoires. Controleer of bewegende delen van het gereedschap correct functioneren en niet vastklemmen en of onderdelen zodanig gebroken of beschadigd zijn dat de werking van het elektrische gereedschap nadelig wordt beïnvloed. Laat deze beschadigde onderdelen vóór**

gebruik repareren. Veel ongevallen hebben hun oorzaak in slecht onderhouden elektrische gereedschappen.

- ▶ **Houd snijdende inzetgereedschappen scherp en schoon.** Zorgvuldig onderhouden snijdende inzetgereedschappen met scherpe snijkanten klemmen minder snel vast en zijn gemakkelijker te geleiden.
- ▶ **Gebruik elektrisch gereedschap, accessoires, inzetgereedschappen en dergelijke volgens deze aanwijzingen. Let daarbij op de arbeidsomstandigheden en de uit te voeren werkzaamheden.** Het gebruik van elektrische gereedschappen voor andere dan de voorziene toepassingen kan tot gevaarlijke situaties leiden.
- ▶ **Houd handgrepen en greepvlakken droog, schoon en vrij van olie en vet.** Gladde handgrepen en greepvlakken verhinderen dat het gereedschap in onverwachte situaties veilig kan worden gehanteerd en bediend.

Gebruik en onderhoud van accugereedschappen

Verwijder de accu:

- voordat u het gereedschap onbeheerd achterlaat
- voordat u een verstopping ongedaan maakt

- voordat u werkzaamheden aan het gereedschap uitvoert en voordat u het controleert of reinigt
- controleer het gereedschap op beschadigingen als het een hard voorwerp heeft geraakt
- controleer onmiddellijk als het gereedschap abrupt begint te trillen

▶ **Laad accu's alleen op in oplaadapparaten die door de fabrikant worden geadviseerd.** Een oplaadapparaat dat voor een bepaald type accu geschikt is, leidt tot brandgevaar wanneer het met andere accu's wordt gebruikt.

▶ **Gebruik alleen de daarvoor voorziene accu's in de gereedschappen.** Het gebruik van andere accu's kan tot letsel en brandgevaar leiden.

▶ **Voorkom aanraking van de niet-gebruikte accu met paperclips, munten, sleutels, spijkers, schroeven en andere kleine metalen voorwerpen die overbrugging van de contacten kunnen veroorzaken.** Kortsluiting tussen de accucontacten kan brandwonden of brand tot gevolg hebben.

▶ **Bij verkeerd gebruik kan vloeistof uit de accu lekken. Voorkom contact daarmee. Bij onvoorzien contact afspoelen met water. Als de vloeistof in de ogen komt, dient u een arts te raadplegen.** Gelekte accuvloeistof kan tot huidirritaties en brandwonden leiden.

- ▶ **Gebruik accu of gereedschap niet, als deze beschadigd of veranderd zijn.** Beschadigde of veranderde accu's kunnen onvoorspelbaar gedrag vertonen, waardoor een brand, explosie of het gevaar van letsel kan ontstaan.
- ▶ **Stel accu of gereedschap niet bloot aan vuur of overmatige temperaturen.** Blootstelling aan vuur of temperaturen boven 130 °C kan een explosie veroorzaken.
- ▶ **Volg alle aanwijzingen voor het laden en laad de accu of het gereedschap niet buiten het temperatuurbereik dat in de aanwijzingen is vermeld.** Verkeerd laden of laden bij temperaturen buiten het vastgelegde bereik kan de accu beschadigen en het risico van brand vergroten.

Service

- ▶ **Laat het elektrische gereedschap alleen repareren door gekwalificeerd en vakkundig personeel en alleen met originele vervangingsonderdelen.** Daarmee wordt gewaarborgd dat de veiligheid van het gereedschap in stand blijft.
- ▶ **Voer nooit servicewerkzaamheden aan beschadigde accu's uit.** Service van accu's dient uitsluitend te worden uitgevoerd door de fabrikant of erkende servicewerkplaatsen.

Veiligheidsvoorschriften tuingereedschap

Bediening

- ▶ De bediener mag het product alleen volgens de bestemming gebruiken. De plaatselijke omstandigheden moeten in acht worden genomen. Let tijdens de werkzaamheden goed op andere personen, in het bijzonder op kinderen.
- ▶ Laat het product nooit gebruiken door kinderen, personen met beperkte fysieke, zintuiglijke of geestelijke vermogens of met beperkte ervaring of kennis of door personen die deze voorschriften niet hebben gelezen. In uw land gelden eventueel voorschriften ten aanzien van de leeftijd van de bediener.
- ▶ Op kinderen moet toezicht worden gehouden om er zeker van te zijn dat ze niet met het product spelen.

Gebruik

- ▶ **Houd het tuingereedschap tijdens de werkzaamheden stevig met beide handen vast en zorg ervoor dat u stevig staat.** Het tuingereedschap wordt met twee handen veiliger geleid.
- ▶ Wacht tot het tuingereedschap tot stilstand is gekomen voordat u het neerlegt.
- ▶ Gebruik het tuingereedschap nooit met een defecte beschermkap of afdekkingen of zonder veiligheidsvoorziening. Let erop dat deze juist ge-

- monteerd is. Gebruik het tuingereedschap nooit onvolledig of met een niet goedgekeurde wijziging.
- ▶ Gebruik het gereedschap niet als de kabel beschadigd of versleten is.
 - ▶ Vervang nooit niet-metalen snij-elementen door metalen snij-elementen.
 - ▶ Repareer het tuingereedschap nooit zelf, tenzij u daarvoor de vereiste kwalificaties bezit.
 - ▶ Houd personen en dieren bij het gebruik van het tuingereedschap op een passende afstand. De bediener is verantwoordelijk voor personen in de werkomgeving.
 - ▶ Wacht tot de trimkop volledig tot stilstand is gekomen voordat u deze aanraakt. De trimkop draait nog nadat de motor is uitgeschakeld en kan letsel veroorzaken.
 - ▶ Werk alleen bij daglicht of goed kunstlicht.
 - ▶ Werk niet met de trimmer bij slechte weersomstandigheden, in het bijzonder bij opkomend onweer.
 - ▶ Gebruikt u de trimmer in nat gras, kan dit het vermogen van de trimmer nadelig beïnvloeden.
 - ▶ Als u het tuingereedschap wilt vervoeren, schakelt u het uit en verwijderd u de accu.
 - ▶ Let er tijdens werkzaamheden met de trimmer altijd op dat u stevig staat. Houd uw handen en voeten op een veilige afstand van ronddraaiende delen.
 - ▶ Zorg ervoor dat u tijdens de werkzaamheden in evenwicht blijft om vallen te voorkomen.
 - ▶ Let op dat u niet over het tuingereedschap struikelt nadat u het op de grond heeft gelegd.
 - ▶ Verwijder de accu voordat u de spoel vervangt.
 - ▶ Controleer de trimmer regelmatig en zorg voor regelmatig onderhoud.
 - ▶ Draag altijd werkhandschoenen wanneer u het product reinigt of de trimdraad vervangt.
 - ▶ Voorzichtig vanwege kans op letsel door het mes dat dient voor het snijden van de trimdraad. Breng de trimmer na het inzetten of toevoeren van de trimdraad altijd in de horizontale werkstand voordat u deze inschakelt.
- Schakel het tuingereedschap uit en verwijder de accu:
- altijd wanneer u het tuingereedschap enige tijd onbeheerd laat
 - vóór het vervangen van de spoel
 - vóór het reinigen of wanneer aan de gazontrimmer wordt gewerkt
 - vóór de demontage van de trimmer
- ▶ Bewaar het product op een afsluitbare en droge plaats, buiten bereik van kinderen. Plaats geen voorwerpen op het product.
 - ▶ Gebruik het tuingereedschap niet ter ondersteuning tijdens het lopen.

Aanwijzingen voor de optimale omgang met de accu

- ▶ **Open de accu niet.** Er bestaat gevaar voor kortsluiting.



Bescherm de accu tegen hitte, bijv. ook tegen fel zonlicht, vuur, water en vocht.

Er bestaat explosiegevaar.

- ▶ **Bij beschadiging en onjuist gebruik van de accu kunnen er dampen vrijkomen.** Zorg voor ventilatie en ga bij klachten naar een arts. De dampen kunnen de luchtwegen irriteren.
- ▶ **Gebruik de accu alleen in producten van de fabrikant.** Alleen zo wordt de accu tegen gevaarlijke overbelasting beschermd.
- ▶ **Door spitse voorwerpen, zoals bijv. spijkers of schroevendraaiers, of door krachtingwerking van buitenaf kan de accu beschadigd worden.** Er kan een interne kortsluiting ontstaan en de accu doen branden, roken, exploderen of oververhitten.
- ▶ **Sluit de accu niet kort.** Er bestaat explosiegevaar.
- ▶ Reinig de ventilatieopeningen van de accu af en toe met een zachte, schone en droge kwast.

Veiligheidsvoorschriften voor oplaadapparaten



Lees alle veiligheidsvoorschriften en instructies. Als

de veiligheidsvoorschriften en instructies niet worden opgevolgd, kan dit een elektrische schok, brand of ernstig letsel tot gevolg hebben.

Bewaar alle veiligheidsvoorschriften en instructies voor gebruik in de toekomst.

- ▶ Gebruik het oplaadapparaat alleen wanneer u alle functies volledig kunt inschatten en zonder beperkingen kunt gebruiken of daarvoor bestemde instructies heeft ontvangen.
- ▶ Laat het oplaadapparaat nooit gebruiken door kinderen, personen met beperkte fysieke, zintuiglijke of geestelijke vermogens of met beperkte ervaring of kennis of door personen die met deze aanwijzingen niet vertrouwd zijn. In uw land gelden mogelijk beperkende voorschriften ten aanzien van de leeftijd van de bediener.
- ▶ **Houd kinderen in het oog.** Zorg ervoor dat kinderen niet met het oplaadapparaat spelen.
- ▶ Laad alleen Bosch Li-Ion-accu's op vanaf een capaciteit van **1,5 Ah** (vanaf **5** accucellen). De accuspanning moet bij de acculaadspanning van het oplaadapparaat passen. Laad geen niet-oplaadbare batterijen op. Anders bestaat er brand- en explosiegevaar.



Houd het oplaadapparaat uit de buurt van regen en vocht. Het binnendringen van water in

het oplaadapparaat vergroot het risico van een elektrische schok.

- ▶ **Houd het oplaadapparaat schoon.** Door vervuiling bestaat er gevaar voor een elektrische schok.
- ▶ **Controleer vóór elk gebruik oplaadapparaat, kabel en stekker. Gebruik het oplaadapparaat niet, als u beschadigingen vaststelt. Open het oplaadapparaat niet zelf en laat het uitsluitend repareren door gekwalificeerd geschoold personeel en alleen met originele vervangingsonderdelen.** Beschadigde oplaadapparaten, kabels en stekkers verhogen het risico van een elektrische schok.
- ▶ **Gebruik het oplaadapparaat niet op een licht ontvlambare ondergrond (bijv. papier, textiel enz.) of in een brandbare omgeving.** Vanwege de bij het opladen optredende verwarming van het oplaadapparaat bestaat brandgevaar.
- ▶ **Dek de ventilatiesleuven van het oplaadapparaat niet af.** Het oplaadapparaat kan anders oververhit raken en niet meer correct functioneren.
- ▶ Voor een betere elektrische veiligheid wordt het gebruik van een aardlekschakelaar met een max. uitschakelstroom van 30 mA geadviseerd. Controleer uw aardlekschakelaar altijd voor gebruik.

Symbolen

De volgende symbolen zijn van betekenis voor het lezen en begrijpen van de gebruiksaanwijzing. Zorg ervoor dat u de symbolen en hun betekenis herkent. Het juiste begrip van de symbolen helpt u het product goed en veilig te gebruiken.

Symbool	Betekenis
	Draag werkhandschoenen
	Bewegingsrichting
	Reactierichting
	Gewicht
	Inschakelen
	Uitschakelen
	Toegestane handeling
	Verboden handeling
	Hoorbaar geluid
	Toebehoren en vervangingsonderdelen
	Geadviseerde stand voor trimmen van gazons
	Geadviseerde stand voor knippen van gazonranden
	Geadviseerde stand voor trimmen van gazons onder struiken of banken

Gebruik volgens bestemming

Het tuingereedschap is bestemd voor huishoudelijk gebruik, voor het trimmen van gras, onkruid en brandnetels. Het is ontwikkeld voor het trimmen van gras op hellingen en onder obstakels en van gazonranden die niet kunnen worden bereikt met de gazonmaaier. Het tuingereedschap is niet ontworpen voor gebruik als bosmaaier. Het tuingereedschap is niet bestemd voor commercieel en industrieel gebruik.

Meegeleverd (zie afbeelding B)

Neem het tuingereedschap voorzichtig uit de verpakking. Controleer of de volgende delen compleet zijn:

- Gazontrimmer
- Beschermkap
- Wiel
- Accu**
- Oplaadapparaat**
- Gebruiksaanwijzing

Neem contact op met uw leverancier wanneer er onderdelen ontbreken of beschadigd zijn.

** verschilt per land

Afgebeelde componenten (zie afbeelding A)

De componenten zijn genummerd zoals op de afbeeldingen van het gereedschap op de pagina's met afbeeldingen.

- (1) Accuontgrendelingsknop
- (2) Accu^{A)}
- (3) Uitklapbare greep
- (4) Voetpedaal voor instelling van werkhoeke voor trimmen van gazons en knippen van gazonranden
- (5) Beschermkap
- (6) Wiel
- (7) Ontgrendeling greepinstelling
- (8) Aan/uit-schakelaar
- (9) Inschakelblokkering voor aan/uit-schakelaar
- (10) Toets werkhoege instellen
- (11) Hendel
- (12) Oplaadapparaat^{A)}
- (13) Spoelafdekking
- (14) Spoel
- (15) Draadopname
- (16) Spanring
- (17) Haak voor insteken van draad
- (18) Sleuf voor draadgeleiding
- (19) Gat voor draadgeleiding

A) **Niet elk afgebeeld en beschreven accessoire is standaard bij de levering inbegrepen. Alle accessoires zijn te vinden in ons accessoireprogramma.**

Technische gegevens

Gazon- en randtrimmer		UniversalGrassCut 18	UniversalGrassCut 18-26
		UniversalGrassCut 18-260	
Productnummer		3 600 HC1 D..	3 600 HC1 E..
Nominale spanning	V=	18	18
Onbelast toerental	min ⁻¹	7300	7300
Diameter trimdraad	mm	1,6	1,6
Snijcirkeldiameter	cm	26	26
Capaciteit draadspoel	m	6	6
Hoogteverstelling	cm	120 - 140	120 - 140
Uitklapbare greep		●	●
Knippen van randen		●	●
Plantenbescherming/wiel		●	●
Gewicht volgens EPTA-procedure 01:2014	kg	2,3	2,3
Set (met accu)	kg	2,7	2,7
Serienummer		zie typeplaatje op tuingereedschap	
Toegestane omgevingstemperatuur			
- tijdens opladen ^{A)}	°C	0 ... +45	0 ... +45
- tijdens gebruik en bewaren	°C	-20 ... +50	-20 ... +50
Accu		Li-Ion	Li-Ion
Nominale spanning	V=	18	18
Productnummer/capaciteit			
- 2 607 337 187	Ah	1,5	1,5
- 2 607 337 211	Ah	2,0	2,0
- 2 607 337 199	Ah	2,5	2,5

Gazon- en randtrimmer	UniversalGrassCut 18		UniversalGrassCut 18-26
	UniversalGrassCut 18-260		
- 1 607 A35 07H	Ah	4,0	4,0
- 1 607 A35 01Y	Ah	6,0	6,0
Aantal accucellen			
- 2 607 337 187		5	5
- 2 607 337 211		5	5
- 2 607 337 199		5	5
- 1 607 A35 07H		10	10
- 1 607 A35 01Y		10	10

A) beperkt vermogen bij temperaturen <0 °C

Oplaadapparaat		AL 1815 CV	AL 1830 CV	AL 1880 CV
Productnummer				
	EU	2 607 226 0..	2 607 225 965	2 607 226 1..
	UK	2 607 226 0..	2 607 225 967	2 607 226 1..
Laadstroom	A	1,5	3,0	8,0
Oplaadtijd (lege accu)				
- Accu met 1,5 Ah	min	63	33	27
- Accu met 2,0 Ah	min	84	45	30
- Accu met 2,5 Ah	min	105	60	36
- Accu met 4,0 Ah	min	168	95	35
- Accu met 6,0 Ah	min	260	130	62
Gewicht volgens EPTA-procedure 01:2014	kg	0,38	0,40	0,60
Isolatieklasse		□/II	□/II	□/II

Informatie over geluid en trillingen

		Gazon trimmen/ Snoeien van bomen en struiken	Randen knippen
Geluidsemisiewaarden bepaald volgens EN 50636-2-91			
Het A-gewogen geluidsniveau van het gereedschap bedraagt kenmerkend:			
- Geluidsdrukniveau	dB(A)	71	72
- Geluidsvermogeniveau	dB(A)	91	92
- Onzekerheid K	dB	= 3	= 3
Totale trillingswaarden ah (vectorsom van drie richtingen) en onzekerheid K bepaald volgens EN 50636-2-91			
- Trillingsemisiewaarde a _h	m/s ²	7	7
- Onzekerheid K	m/s ²	= 1,5	= 1,5

Het in deze gebruiksaanwijzing vermelde trillingsniveau is gemeten met een volgens EN genormeerde meetmethode en kan worden gebruikt om elektrische gereedschappen met elkaar te vergelijken. Het is ook geschikt voor een voorlopige inschatting van de trillingsbelasting.

Het aangegeven trillingsniveau representeert de voornaamste toepassingen van het elektrische gereedschap. Als echter het elektrische gereedschap wordt gebruikt voor andere toepassingen, met afwijkende inzetgereedschappen of onvol-

doende onderhoud, kan het trillingsniveau afwijken. Dit kan de trillingsbelasting gedurende de gehele arbeidsperiode duidelijk verhogen.

Voor een nauwkeurige schatting van de trillingsbelasting moet ook rekening worden gehouden met de tijd waarin het gereedschap uitgeschakeld is, of waarin het gereedschap wel loopt, maar niet werkelijk wordt gebruikt. Dit kan de trillingsbelasting gedurende de gehele arbeidsperiode duidelijk verminderen.

Leg aanvullende veiligheidsmaatregelen ter bescherming van de gebruiker tegen het effect van trillingen vast, zoals: onderhoud van elektrische gereedschappen en inzetgereedschappen, warm houden van de handen, organisatie van het arbeidsproces.

Montage en gebruik

Handelingsdoel	Afbeelding	Pagina
Afgebeelde componenten	A	473
Meegeleverd	B	474
Beschermkap monteren	C	474
Werkhoogte instellen	D	475
Greep uitklappen	E	476
Wiel monteren	F	476
Accu opladen en inzetten	G	477
In- en uitschakelen	H	477
Geadviseerde stand voor trimmen van gazons	I	478
Geadviseerde stand voor knippen van gazonranden	J	479
Geadviseerde stand voor trimmen van gazons onder struiken of banken	K	480
Draadspool demonteren	L	481
Draad op draadspool wikkelen	M	482
Draadspool monteren	N	483
Onderhoud, reiniging en opbergen	O	483
Toebehoren	P	484

Montage

- ▶ **Attentie: Schakel het tuingereedschap uit en verwijder de accu voordat u montagewerkzaamheden uitvoert.**

Beschermkap monteren (zie afbeelding C)

Duw de beschermkap (5) op de trimmerkop tot u een klik hoort. Bevestig de beschermkap (5) met de schroef op de trimmerkop. De schroef is bij levering al op het onderstuk van het huis gemonteerd.

Gebruik de trimmer nooit zonder gemonteerde beschermkap (5). Na de montage mag de beschermkap (5) niet meer van de trimmer worden verwijderd.

Werkhoogte instellen (zie afbeelding D)

Druk op de toets (10) en stel de trimmer in op de gewenste hoogte. Laat de toets (10) los.

Gebruik de trimmer altijd in de werkstand, nooit in de opbergstand. De opbergstand is wanneer de trimmer volledig ineengeschoven is. Let er bij het instellen van de werkstand

op dat het mechanisme voor de hoogte-instelling juist vergrendeld is. Een klik is te horen wanneer het mechanisme vastgrijpt.

Greep uitklappen (zie afbeelding E)

Druk op de toets (7), klap de greep (3) tot deze niet meer verder kan uiteen en laat de toets (7) los. Let erop dat de greep (3) juist vergrendeld is. Druk niet op de greep (3), terwijl u deze instelt.

Wiel monteren (zie afbeelding F)

Monteer het wiel (6) op de trimmerkop. Let op de juiste stand van de pijlen op de trimmerkop. Let er daarbij op dat de haak juist in de groef grijpt. Draai het wiel (6) zo ver op de trimmerkop tot de hendel (11) met een hoorbare klik vastgrijpt.

Als u het wiel wilt verwijderen, trekt u aan de hendel (11) tot deze ontkoppelt en verwijdt u het wiel (6) in omgekeerde richting.

Ingebruikneming

- ▶ **Let op: Schakel het tuingereedschap uit en verwijder de accu voordat u instel- of reinigingswerkzaamheden uitvoert.**

Accu opladen

- ▶ **Let op de netspanning!** De spanning van de stroombron moet overeenkomen met de gegevens op het typeplaatje van het oplaadapparaat.

De accu is voorzien van een thermische beveiliging die ervoor zorgt dat de accu alleen in het temperatuurbereik tussen 0 °C en 45 °C kan worden opgeladen. Daardoor wordt een lange levensduur van de accu bereikt.

Opmerking: De accu wordt gedeeltelijk opgeladen geleverd. Laad de accu vóór het eerste gebruik volledig in het oplaadapparaat op om het volle vermogen van de accu te waarborgen.

De Li-Ion-accu kan op elk moment worden opgeladen zonder de levensduur te verkorten. Een onderbreking van het opladen schaadt de accu niet.

De Li-Ion-accu is met „Electronic Cell Protection (ECP)“, beschermd tegen diep ontladen. Als de accu leeg is, wordt het gereedschap uitgeschakeld door een veiligheidsschakeling: Het tuingereedschap werkt niet meer.

Druk na het automatisch uitschakelen van het gereedschap niet meer op de aan/uit-schakelaar. De accu kan beschadigd worden.

Neem de aanwijzingen voor het afvoeren van de accu in acht.

Accu inzetten of verwijderen (zie afbeelding G)

Opmerking: Als niet-geschikte accu's worden gebruikt, kan dit leiden tot storingen of beschadiging van het gereedschap.

Plaats de opgeladen accu (2) in het gereedschap. Controleer dat de accu volledig is ingezet.

Als u de accu (2) uit het gereedschap wilt verwijderen, drukt u op de accuontgrendelingsknop (1) en trekt u de accu naar buiten.

Opladen

Het opladen begint zodra de netstekker van het oplaadapparaat in het stopcontact wordt gestoken en de accu (2) in het oplaadapparaat (12) wordt geplaatst.

Door de intelligente oplaadmethode wordt de oplaadtoestand van de accu automatisch herkend en wordt afhankelijk van accutemperatuur en -spanning de optimale laadstroom gekozen.

Daardoor wordt de accu ontzien en blijft, bewaard in het oplaadapparaat, altijd volledig opgeladen.

Betekenis van de aanduidingselementen (AL 1815 CV)

Knipperlicht accu-oplaadaanduiding

 Charge Het opladen wordt door knippen van de accu-oplaadaanduiding gesignaleerd.

Knipperende accuoplaadindicatie

 Full De permanent verlichte accuoplaadindicatie geeft aan dat de accu volledig opgeladen is of dat de temperatuur van de accu buiten het toegestane oplaadtemperatuurbereik ligt en daarom niet kan worden opgeladen. Zodra de temperatuur binnen het toegestane temperatuurbereik ligt, wordt de accu opgeladen.

Als de accu niet in het oplaadapparaat is gestoken, geeft de permanent verlichte accuoplaadindicatie aan dat de stekker in het stopcontact is gestoken en het oplaadapparaat gereed is voor gebruik.

Betekenis van de aanduidingselementen (AL 1830 CV/AL 1880 CV)

(Snel) knipperende groene accuoplaadindicatie

 Charge Het snelladen wordt aangegeven door snel knippen van de groene accuoplaadindicatie.

Let op: Snel opladen is alleen mogelijk als de temperatuur van de accu zich binnen het toegestane oplaadtemperatuurbereik bevindt, zie het gedeelte „Technische gegevens“.

(Langzaam) knipperende groene accuoplaadindicatie

 GO 80% Bij een oplaadstand van de accu van ca. 80% knippert de groene accuoplaadindicatie langzaam.

De accu kan voor direct gebruik uit het oplaadapparaat worden genomen.

Permanent branden groene accu-oplaadaanduiding

 Full Het permanent branden van de groene accu-oplaadaanduiding signaleert dat de accu helemaal opgeladen is.

Zonder ingestoken accu signaleert het permanent branden van de accu-oplaadaanduiding dat de netstekker in het stop-

contact is ingestoken en het oplaadapparaat gereed is voor gebruik.

Permanent verlichte rode accuoplaadindicatie

 De permanent verlichte rode accuoplaadindicatie geeft aan dat de temperatuur van de accu buiten het toegestane oplaadtemperatuurbereik ligt, zie het gedeelte „Technische gegevens“. Zodra het toegestane temperatuurbereik is bereikt, schakelt het oplaadapparaat automatisch over op snel opladen.

Knipperende rode accuoplaadindicatie

 De knipperende rode accuoplaadindicatie geeft aan andere storing van het opladen aan, zie het gedeelte „Fouten – oorzaken en oplossingen“.

Bediening

- ▶ **Attentie: Schakel het tuingereedschap uit en verwijder de accu voordat u montagewerkzaamheden uitvoert.**
- ▶ **Na het uitschakelen van de gazontrimmer draait de trimdraad nog enkele seconden verder. Wacht tot motor en trimdraad stilstaan voordat u de gazontrimmer opnieuw inschakelt.**
- ▶ **Schakel het gereedschap niet meerdere keren kort achtereenvolgens uit en weer in.**
- ▶ **Het gebruik van door Bosch toegelaten snij-elementen wordt geadviseerd. Bij andere snij-elementen kan het snijresultaat afwijken.**

In- en uitschakelen (zie afbeelding H)

Als u het gereedschap wilt inschakelen, drukt u eerst op de inschakelblokkering (9). Druk vervolgens op de aan/uitschakelaar (8) en houd deze ingedrukt.

Als u het gereedschap wilt uitschakelen, laat u de aan/uitschakelaar (8) los.

Gazon trimmen en randen knippen (zie afbeeldingen I – K)

Gazon trimmen (zie afbeelding I)

Druk op de toets (4) en stel een hoek van 48° voor het trimmen van gazon in.

Beweeg de gazontrimmer naar links en naar rechts en houd deze op voldoende afstand tot uw lichaam. Knip hoger gras in verschillende stappen.

Randen knippen (zie afbeelding J)

Druk op de toets (4) en stel een hoek van 36° voor het knippen van randen in. Draai de greep 180° en draai vervolgens de gazontrimmer met de wijzers van de klok mee in de gewenste werkstand.

Geleid de gazontrimmer langs de rand van het gazon. Door gebruik van het wiel voorkomt u dat de draad harde oppervlakken en muren raakt en de draad snel slijt.

Snoeien van bomen en struiken (zie afbeelding K)

Druk op de toets (4) en stel een hoek van 24° voor het snoeien van bomen en struiken in.

Knip voorzichtig rond bomen en struiken zodat de draad deze niet raakt. Planten kunnen afsterven wanneer de schors beschadigd wordt.

Spoel demonteren, draad opwickelen en spoel monteren (zie afbeeldingen L tot N)

- ▶ Verwijder de accu voordat u de spoel vervangt.

Duw de beide strips van de spoelafdekking bij elkaar en verwijder de spoelafdekking (13). Vervolgens verwijdert u de lege spoel (14).

Knip ca. 6 m draad van de bijvulrol. Duw het uiteinde van de draad in de draadopname (15) van de spoel. Steek de draad onder de haak (17) door. Daarna steekt u de draad door de

sleuf (18) in de spoel. Wikkel daarna de draad gelijkmatig verdeeld en strak op.

Duw het andere uiteinde van de draad door het gat (19) in de trimmerkop en zet de spoel weer in de trimmerkop. Zet de spoel vast door het aanbrengen van de spoelafdekking (13).

De spoelafdekking (13) kan slechts in één stand worden gemonteerd.

Draad toevoeren

IntelliFEED

De trimmer is voorzien van het IntelliFEED-systeem dat de draad automatisch afrolt om de snijdiameter constant te houden.

Storingen opsporen



Gazon- en randtrimmer

Symptoom	Mogelijke oorzaak	Oplossing
Motor start niet	Accu leeg	Laad de accu op.
	Accu te koud of te heet	Accu laten opwarmen of afkoelen.
Tuingereedschap loopt met onderbrekingen	Aan/uit-schakelaar defect	Neem contact op met de Bosch klantenservice.
	Interne bekabeling van tuingereedschap defect	Neem contact op met de Bosch klantenservice.
Tuingereedschap overbelast	Gras te hoog	Knip het gras in stappen.
Tuingereedschap snijdt niet	Trimdraad te kort of gebroken	Trimdraad met de hand toevoeren.
	Draadspoel leeg	Draadspoel vervangen.
Trimdraad kan niet worden toegevoerd	Trimdraad in de spoel in de war	Draadspoel controleren en indien nodig trimdraad opnieuw opwickelen.
	Draadspoel leeg	Draadspoel bijvullen.
	Trimdraad niet juist opgewikkeld	Trimdraad opnieuw wikkelen.
	Te veel opgewikkelde trimdraad	Kort de trimdraad in op de juiste lengte.
Trimdraad in de war	Problemen met het draadtoevoersysteem	Neem contact op met de Bosch klantenservice.
Trimdraad wordt in de spoel teruggetrokken	Trimdraad te kort of gebroken	Verwijder de spoel en voeg de trimdraad opnieuw in (zie afbeeldingen L - N).
Trimdraad breekt vaak	Trimdraad in de spoel in de war	Verwijder de spoel en wikkel de trimdraad opnieuw op (zie afbeeldingen L - N).
	Onjuist vasthouden van de gazontrimmer	Trim alleen met de punt van de trimdraad. Voorkom dat de draad stenen, muren of andere harde voorwerpen raakt. Voer de trimdraad regelmatig toe om de hele snijcirkeldiameter te benutten.
Trimmer vibreert ongevoel	Spanning of spoelafdekking niet op de spoel gemonteerd	Monteer de spanning of de spoelafdekking op de spoel.
	Spanning is verkeerd gepositioneerd	Positioneer de spanning opnieuw.
	Snijstelsel beschadigd	Neem contact op met de Bosch klantenservice.
	Spanning versleten	Koop nieuw spoeltoebehoren met spanning.

Accu en oplaadapparaat

Symptomen	Mogelijke oorzaak	Oplossing
Rode accuoplaadindicatie knippert	Accu niet of niet juist geplaatst	Accu juist op oplaadapparaat plaatsen.
Opladen niet mogelijk	Accucontacten vuil	Reinig de accucontacten, bijvoorbeeld door de accu enkele keren te plaatsen en te verwijderen, of vervang de accu indien nodig.
	Accu defect	Vervang de accu.
Accuoplaadindicaties branden niet	Netstekker van het oplaadapparaat niet (of niet goed) vast gestoken	Steek de stekker (volledig) in het stopcontact.
	Stopcontact, netsnoer of oplaadapparaat defect	Netspanning controleren, oplaadapparaat indien nodig door een erkende klantenservice voor Bosch elektrische gereedschappen laten controleren.

Onderhoud en service

- ▶ **Neem altijd de accu uit het tuingereedschap voor werkzaamheden aan het gereedschap (zoals het uitvoeren van onderhoud en het wisselen van inzetgereedschap) en voor het vervoeren en opbergen van het tuingereedschap.** Bij per ongeluk bedienen van de aan/uit-schakelaar bestaat verwondingsgevaar.

Onderhoud, reiniging en opbergen

- ▶ **Houd het product schoon om goed en veilig te kunnen werken.**

Houd het tuingereedschap en de ventilatieopeningen altijd schoon om goed en veilig te kunnen werken.

Het tuingereedschap nooit met water besproeien.

Het tuingereedschap nooit in water onderdompelen.

Bewaar het tuingereedschap op een veilige plaats, droog en buiten bereik van kinderen.

Plaats geen andere voorwerpen op het tuingereedschap.

Let erop dat de spanring tijdens het gebruik altijd op de spoel bevestigd is. Anders kunnen hoge trillingen optreden.

Onderhoud van de accu

Neem de volgende aanwijzingen en maatregelen in acht om een optimaal gebruik van de accu te waarborgen:

- Bescherm de accu tegen vocht en water.
- Bewaar het tuingereedschap en de accu alleen in het temperatuurbereik tussen -20 °C en 50 °C. Laat de accu bijvoorbeeld in de zomer niet in de auto liggen.
- Bewaar de accu apart en niet in het tuingereedschap.
- Laat de accu bij fel zonlicht niet in het tuingereedschap zitten.
- De optimale temperatuur voor het bewaren van de accu bedraagt 5 °C.
- Reinig de ventilatieopeningen van de accu af en toe met een zachte, schone en droge kwast.

Een duidelijk kortere gebruiksduur na het opladen geeft aan dat de accu versleten is en moet worden vervangen.

Klantenservice en gebruikadvies

www.bosch-garden.com

Vermeld bij vragen en bestellingen van vervangingsonderdelen altijd het uit tien cijfers bestaande productnummer volgens het typeplaatje van het product.

Nederland

Tel.: (076) 579 54 54

Fax: (076) 579 54 94

E-mail: gereedschappen@nl.bosch.com

België

Tel.: (02) 588 0589

Fax: (02) 588 0595

E-mail: outillage.gereedschap@be.bosch.com

Vervoer

Op de meegeleverde Li-Ion-accu's zijn de eisen voor het vervoer van gevaarlijke stoffen van toepassing. De accu's kunnen door de gebruiker zonder verdere voorwaarden over de weg vervoerd worden.

Bij de verzending door derden (bijv. luchtvervoer of expeditiebedrijf) moeten bijzondere eisen ten aanzien van verpakking en markering in acht genomen worden. In deze gevallen moet bij de voorbereiding van de verzending een deskundige voor gevaarlijke stoffen geraadpleegd worden.

Verzend accu's alleen, wanneer de behuizing onbeschadigd is. Plak blootliggende contacten af en verpak de accu zodanig dat deze niet in de verpakking beweegt. Neem ook eventuele overige nationale voorschriften in acht.

Afvalverwijdering



Tuingereedschappen, accu's, toebehoren en verpakkingen moeten op een voor het milieu verantwoorde wijze worden hergebruikt.

Gooi tuingereedschappen, accu's en batterijen niet bij het huisvuil.

Alleen voor landen van de EU:

Volgens de Europese richtlijn 2012/19/EU moeten niet meer bruikbare elektrische en elektronische apparaten en volgens de Europese richtlijn 2006/66/EG moeten defecte of lege accu's en batterijen apart worden ingezameld en op een voor het milieu verantwoorde wijze worden hergebruikt.

Accu's en batterijen:**Li-ion:**

Lees de aanwijzingen in het gedeelte (zie „Vervoer“, Pagina 108) en neem deze in acht.

Dansk**Sikkerhedsinstrukser**

- **Læs alle sikkerhedsadvarsler, instruktioner, illustrationer og specifikationer, som følger med el-værktøjet.** I tilfælde af manglende overholdelse af anvisningerne nedenfor er der risiko for elektrisk stød, brand og/eller alvorlige personskader.
- **Opbevar alle sikkerhedsinstrukser og anvisninger til senere brug.**

Forklaring af symboler på haveredskabet

Generel sikkerhedsadvarsel.



Læs betjeningsvejledningen.



Pas på, at personer i nærheden ikke kommer til skade på grund af fremmedlegemer, der slynges væk.



Advarsel: Hold god afstand til produktet, når det arbejder.



Gælder ikke.



Tag akkuen ud, før haveredskabet indstilles eller rengøres eller stilles fra et sted, hvor det er uden opsyn i et vist stykke tid.



Brug høreværn og beskyttelsesbriller.



Brug ikke produktet, når det regner, og udsæt ikke produktet for regn.

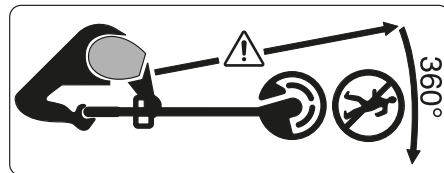

Pas på, at personer i nærheden ikke kommer til skade på grund af fremmedlegemer, der slynges væk. Advarsel: Hold god afstand til haveredskabet, når det arbejder.



Kontroller nøje det område, hvor produktet skal bruges, for vilde dyr og kæledyr. Vilde dyr og kæledyr kan blive kvæstet, når produktet bruges. Kontroller produktets anvendelsesområde grundigt og fjern alle sten, stokke, tråde, knogler og fremmede genstande. Kontroller, at vilde dyr, kæledyr eller små træstumper ikke er skjult i det tætte græs, før produktet tages i brug.

Generelle sikkerhedsanvisninger for el-værktøj

- **Læs alle sikkerhedsadvarsler, instruktioner, illustrationer og specifikationer, som følger med el-**

værktøjet. I tilfælde af manglende overholdelse af anvisningerne nedenfor er der risiko for elektrisk stød, brand og/eller alvorlige personskader.

- ▶ **Opbevar alle sikkerhedsinstrukser og anvisninger til senere brug.**
- ▶ Betegnelsen "el-værktøj" i advarslerne refererer til dit (ledningsforbundne) el-værktøj tilsluttet lysnettet eller til batteridrevet (ledningsfrit) el-værktøj.

Sikkerhed på arbejdspladsen

- ▶ **Hold arbejdsområdet rent og godt oplyst.** Rodede eller mørke områder kan medføre ulykker.
- ▶ **Brug ikke el-værktøjet i eksplosionsfarlige omgivelser, hvor der findes brændbare væsker, gasser eller støv.** El-værktøj kan slå gnister, der kan antænde støv eller dampe.
- ▶ **Sørg for, at andre personer og ikke mindst børn holdes væk fra arbejdsområdet, når el-værktøjet er i brug.** Hvis man distraheres, kan man miste kontrollen over maskinen.

Elektrisk sikkerhed

- ▶ **El-værktøjets stik skal passe til kontakten. Stikket må under ingen omstændigheder ændres. Brug ikke adapterstik sammen med jordforbundet el-værktøj.** Uændrede stik, der passer til kontakterne, nedsætter risikoen for elektrisk stød.

- ▶ **Undgå kropskontakt med jordforbundne overflader som f. eks. rør, radiatorer, komfurer og køleskabe.** Hvis din krop er jordforbundet, øges risikoen for elektrisk stød.
- ▶ **El-værktøj må ikke udsættes for regn eller fugt.** Indtrængen af vand i el-værktøj øger risikoen for elektrisk stød.
- ▶ **Brug ikke ledningen til formål, den ikke er beregnet til. Du må aldrig bære el-værktøjet i ledningen, hænge el-værktøjet op i ledningen eller rykke i ledningen for at trække stikket ud af kontakten. Beskyt ledningen mod varme, olie, skarpe kanter eller maskindele, der er i bevægelse.** Beskadigede eller indviklede ledninger øger risikoen for elektrisk stød.
- ▶ **Hvis el-værktøjet benyttes i det fri, må der kun benyttes en forlængerledning, der er egnet til udendørs brug.** Brug af forlængerledning til udendørs brug nedsætter risikoen for elektrisk stød.
- ▶ **Hvis det ikke kan undgås at bruge el-værktøjet i fugtige omgivelser, skal der bruges et HFI-relæ.** Brug af et HFI-relæ reducerer risikoen for at få elektrisk stød.

Personlig sikkerhed

- ▶ **Det er vigtigt at være opmærksom og holde øje med, hvad man laver, og bruge el-værktøjet fornuftigt. Brug ikke el-værktøj, hvis du er**

træt, har indtaget alkohol eller er påvirket af medikamenter eller euforiserende stoffer. Få sekunders uopmærksomhed ved brug af el-værktøjet kan føre til alvorlige personskader.

- ▶ **Brug personligt beskyttelsesudstyr. Brug altid beskyttelsesbriller.** Brug af sikkerhedsudstyr som f. eks. støvmaske, skridsikkert fodtøj, beskyttelseshjelm eller høreværn afhængig af maskintype og anvendelse nedsætter risikoen for personskader.
- ▶ **Undgå utilsigtet igangsætning. Kontrollér, at el-værktøjet er slukket, før du tilslutter det til strømtilførslen og/eller batteriet, løfter eller bærer det.** Undgå at bære el-værktøjet med fingeren på afbryderen og sørg for, at el-værktøjet ikke er tændt, når det sluttes til nettet, da dette øger risikoen for personskader.
- ▶ **Gør det til en vane altid at fjerne indstillingsværktøj eller skruenøgler, før el-værktøjet startes.** Hvis et stykke værktøj eller en nøgle sidder i en roterende maskindel, er der risiko for personskader.
- ▶ **Undgå en unormal legemsposition. Sørg for at stå sikkert, mens der arbejdes, og kom ikke ud af balance.** Dermed har du bedre muligheder for at kontrollere el-værktøjet, hvis der skulle opstå uventede situationer.

- ▶ **Brug egnet arbejdstøj. Undgå løse beklædningsgenstande eller smykker. Hold hår og tøj væk fra dele, der bevæger sig.** Dele, der er i bevægelse, kan gribe fat i løstsiddende tøj, smykker eller langt hår.
- ▶ **Hvis støvudsugnings- og opsamlingsudstyr kan monteres, er det vigtigt, at dette tilsluttes og benyttes korrekt.** Brug af en støvopsugning kan reducere støvmængden og dermed den fare, der er forbundet med støv.
- ▶ **Selvom du kender værktøjet godt og er vant til at bruge det, skal du alligevel være opmærksom og overholde sikkerhedsanvisningerne.** Et øjebliks uopmærksomhed kan medføre alvorlige personskader.

Omhyggelig omgang med og brug af el-værktøj

- ▶ **Undgå overbelastning af el-værktøjet. Brug altid el-værktøj, der er beregnet til det stykke arbejde, der skal udføres.** Med det passende el-værktøj arbejder man bedst og mest sikkert inden for det angivne effektområde.
- ▶ **Brug ikke el-værktøj, hvis afbryderen er defekt.** El-værktøj, der ikke kan startes eller stoppes, er farligt og skal repareres.
- ▶ **Træk stikket ud af stikkontakten og/eller fjern batteriet, hvis det kan tages af, før el-værktøjet justeres, før skift af tilbehørsdele og**

før el-værktøjet lægges til opbevaring. Disse sikkerhedsforanstaltninger forhindrer utilsigtet start af el-værktøjet.

- ▶ **Opbevar ubenyttet el-værktøj uden for børns rækkevidde. Lad aldrig personer, der ikke er fortrolige med el-værktøjet eller ikke har gennemlæst disse instrukser, benytte el-værktøjet.** El-værktøj er farligt, hvis det benyttes af ukyndige personer.
- ▶ **Vedligehold el-værktøj og tilbehørsdele. Kontroller, om bevægelige maskindele fungerer korrekt og ikke sidder fast, og om delene er brækket eller beskadiget, således at el-værktøjets funktion påvirkes. Få beskadigede dele repareret, inden el-værktøjet tages i brug.** Mange uheld skyldes dårligt vedligeholdt el-værktøj.
- ▶ **Sørg for, at skæreværktøjer er skarpe og rene.** Omhyggeligt vedligeholdte skæreværktøjer med skarpe skærekanter sætter sig ikke så hurtigt fast og er nemmere at føre.
- ▶ **Brug el-værktøj, tilbehør, indsatsværktøj osv. iht. disse instrukser. Tag hensyn til arbejdsforholdene og det arbejde, der skal udføres.** Anvendelse af el-værktøjet til formål, som ligger uden for det fastsatte anvendelsesområde, kan føre til farlige situationer.
- ▶ **Hold håndtag og gribeflader tørre, rene og fri for olie og smørefedt.**

Hvis håndtag og gribeflader er glatte, kan værktøjet ikke håndteres og styres sikkert, hvis der sker noget uventet.

Omhyggelig omgang med og brug af akku-værktøj

Fjern akkuen:

- hvis redskabet forlades af brugeren
- før en blokering fjernes
- før redskabet kontrolleres eller rengøres, eller før der arbejdes på det
- hvis en fremmed genstand har ramt redskabet, kontroller for skader
- hvis redskabet pludselig begynder at vibrere, kontroller med det samme

- ▶ **Oplad kun akkuer i ladeaggregater, der er anbefalet af fabrikanten.** Et ladeaggregat, der er egnet til en bestemt type akkuer, må ikke benyttes med andre akkuer, da dette er forbundet med brandfare.
- ▶ **Brug kun de akkuer, der er beregnet til haveredskaberne.** Brug af andre akkuer kan føre til kvæstelser og er forbundet med brandfare.
- ▶ **Ikke benyttede akkuer må ikke komme i berøring med kontakclips, mønter, nøgler, søm, skruer eller andre små metalgenstande, da disse kan kortslutte kontakterne.** En kortslutning mellem akku-kontakterne øger risikoen

for personskader i form af forbrændinger eller brand.

- ▶ **Hvis akkuen anvendes forkert, kan der slippe væske ud af akkuen. Undgå at komme i kontakt med denne væske. Hvis det alligevel skulle ske, skylles med vand. Søg læge, hvis væsken kommer i øjnene.** Udstrømmende akku-væske kan give hudirritation eller forbrændinger.
- ▶ **Brug ikke akkuer eller værktøj, som er beskadiget eller modificeret.** Beskadigede eller modificerede akkuer kan opføre sig uforudsigeligt og forårsage brand, eksplosion eller fare for personskade.
- ▶ **Akkuer eller værktøj må ikke udsættes for ild eller meget høje temperaturer.** Ild eller temperaturer over 130°C kan medføre eksplosion.
- ▶ **Følg alle instruktioner for opladning. Akkuen må ikke oplades ved temperaturer uden for det område, der er angivet i instruktionerne.** Forkert opladning eller opladning ved temperaturer uden for det angivne område kan medføre skader på akkuen og forøge brandfaren.

Service

- ▶ **Sørg for, at el-værktøj kun reparerer af kvalificerede fagfolk og at der kun benyttes originale reservedele.** Dermed sikres størst mulig maskinsikkerhed.

- ▶ **Beskadigede batterier må aldrig repareres.** Reparation af batterier må kun udføres af producenten eller autoriserede reparatører.

Sikkerhedsinstrukser haveredskab

Betjening

- ▶ Brugeren må kun benytte produktet i henhold til ovenstående punkter. Tag hensyn til omgivelserne. Hold øje med andre personer, især børn, når der arbejdes med produktet.
- ▶ Tillad aldrig børn, personer med begrænsede fysiske, sensoriske eller psykiske evner eller med manglende erfaring og/eller med manglende viden og/eller personer, der ikke er fortrolige med disse instrukser, at bruge haveredskabet. Lokale regler kan bestemme alderen på den person, som må betjene produktet.
- ▶ Børn bør holdes under opsyn for at forhindre, at de leger med produktet.

Anvendelse

- ▶ **Hold haveredskabet fast med begge hænder og sørg for at stå sikkert under arbejdet.** Haveredskabet føres sikkert med to hænder.
- ▶ Læg først haveredskabet fra dig, når det står helt stille.
- ▶ Brug aldrig haveredskabet, hvis beskyttelseskappen eller afdækninger er defekte eller uden sikkerhedsanordning. Kontroller, at denne er monteret rigtigt. Brug aldrig ha-

- veredskabet, hvis det er ufuldstændigt, eller hvis det er blevet ændret uden autorisering.
- ▶ Brug aldrig produktet, hvis kablet er beskadiget eller slidt.
 - ▶ Erstat aldrig ikke-metalliske skæreelementer med metalliske skæreelementer.
 - ▶ Reparer aldrig haveredskabet selv, medmindre du er kvalificeret til at udføre dette arbejde.
 - ▶ Andre personer og dyr bør opholde sig i god afstand, når haveredskabet bruges. Brugeren bærer ansvaret for tredjemand, der opholder sig i arbejdsområdet.
 - ▶ Skærehovedet skal altid stå helt stille, før det berøres. Skærehovedet roterer også efter at der er slukket for motoren. Dette kan føre til kvæstelser.
 - ▶ Arbejd kun i dagslys eller i god kunstig belysning.
 - ▶ Arbejd ikke med trimmeren, hvis det er dårligt vejr, især ikke hvis der er tegn på uvejr.
 - ▶ Bruges trimmeren i vådt græs, kan dette forringe trimmerens arbejdsydelse.
 - ▶ Sluk for haveredskabet og tag akkuen ud, før det transporteres.
 - ▶ Sørg altid for at stå sikkert, når der arbejdes med trimmeren. Hold dine hænder og fødder i god afstand til roterende dele.
 - ▶ Hold balancen under arbejdet, så du ikke falder.
- ▶ Pas på, at du ikke kommer til at snuble over haveredskabet, når det lægges fra på jorden.
 - ▶ Fjern akkuen, før spolen skiftes.
 - ▶ Kontroller og vedligehold trimmeren med regelmæssige mellemrum.
 - ▶ Brug altid beskyttelseshandsker, når produktet rengøres, eller skæretråden skiftes.
 - ▶ Vær opmærksom på, at du kan blive kvæstet af klingens, der bruges til at skære skæretråden. Stil altid trimmeren vandret, når skæretråden er fremført, før den tændes.
- Sluk for haveredskabet og tag akkuen ud :
- altid, før haveredskabet forlades i et vist stykke tid
 - før spolen udskiftes
 - før trimmeren rengøres eller før der arbejdes på trimmeren
 - før trimmeren opbevares
- ▶ Opbevar produktet et tørt og lukket sted, uden for børns rækkevidde. Stil ikke andre genstande oven på produktet.
 - ▶ Brug ikke haveredskabet som en stok til at gå med.

Henvisninger til optimal håndtering af akkuen

- ▶ **Åbn ikke akkuen.** Fare for kortslutning.



Beskyt akkuen mod varme (f.eks. også mod varige solstråler), brand, vand og fugtighed. Fare for eksplosionsfare.

- ▶ **Beskadiges akkuen eller bruges den forkert, kan der sive dampe ud.** Udluft området og gå til læge, hvis du føler dig utilpas. Dampene kan irritere luftvejene.
- ▶ **Brug kun akkuen i producentens produkter.** Kun på denne måde beskyttes akkuen mod farlig overbelastning.
- ▶ **Akkuen kan blive beskadiget af spidse genstande som f.eks. søm eller skruetrækkere eller ydre kraftpåvirkning.** Der kan opstå indvendig kortslutning, så akkuen kan antændes, ryge, eksplodere eller overophedes.
- ▶ **Kortslut ikke akkuen.** Fare for eksplosionsfare.
- ▶ Rengør akkuens ventilationsåbninger en gang imellem med en blød, ren og tør pensel.

Sikkerhedsinstrukser for ladeaggregater



Læs alle sikkerhedsinstrukser og instrukser. I tilfælde af manglende overholdelse af sikkerhedsinstrukserne og instrukserne er der risiko for elektrisk stød, brand og/eller alvorlige kvæstelser.

Opbevar alle sikkerhedsinstrukser og instrukser til senere brug.

- ▶ Brug kun ladeaggregatet, hvis du er i stand til at vurdere alle funktioner 100% og gennemføre dem uden ind-

skrænkninger eller har modtaget tilsvarende instruktioner.

- ▶ Tillad aldrig børn, personer med begrænsede fysiske, sensoriske eller psykiske evner eller med manglende erfaring og/eller personer, der ikke er fortrolige med disse instrukser, at bruge ladeaggregatet. Lokale regler kan bestemme alderen på den person, som må betjene produktet.
- ▶ **Hold børn under opsyn.** Dermed sikres det, at børn ikke leger med ladeaggregatet.
- ▶ Oplad kun Bosch Li-Ion-akkuer med en kapacitet fra **1,5 Ah** (fra **5** akkuceller). Akku-spændingen skal passe til ladeaggregatets akku-ladespænding. Forsøg ikke at oplade akkuer, der ikke kan genoplades. I modsat fald er der risiko for brand og eksplosion.



Ladeaggregatet må ikke udsættes for regn eller fugtighed. Indtrængning af vand i ladeaggregatet øger risikoen for elektrisk stød.

- ▶ **Hold laderen ren.** Ved tilsmudsning er der fare for elektrisk stød.
- ▶ **Kontrollér altid ledning og stik før anvendelse af laderen. Brug ikke laderen, hvis den er beskadiget. Åbn aldrig laderen på egen hånd, og sørg for, at reparationer kun udføres af kvalificerede fagfolk, og at der kun benyttes originale reservedele.** Beskadigede ladere,





ledninger og stik øger risikoen for elektrisk stød.

- ▶ **Brug ikke laderen på et letantændeligt underlag (f.eks. papir, tekstiler osv.) eller i brændbare omgivelser.** Der er brandfare på grund af den opvarmning af laderen, der forekommer under ladning.
- ▶ **Undlad at tildække ladeaggregatets udluftningsåbninger.** Ellers kan ladeaggregatet blive overophedet og ikke længere fungere korrekt.
- ▶ **Øget elektrisk sikkerhed opnås ved at bruge en FI-kontakt (HFI-relæ) med en max. brydestrøm på 30 mA.** Kontrollér altid FI-kontakten før brug.

Symboler

De efterfølgende symboler er af betydning for at kunne læse og forstå betjeningsvejledningen. Læg mærke til symbolerne og overhold deres betydning. En rigtig forståelse af symbolerne er med til at sikre en god og sikker brug af produktet.

Symbol	Betydning
	Brug beskyttelseshandsker
	Bevægelsesretning
	Reaktionsretning
	Vægt
	Tænding
	Slukning
	Tilladt handling
	Forbudt handling
	Hørbar støj

Symbol	Betydning
	Tilbehør/reservedele
	Anbefalet position til at trimme græsset
	Anbefalet position til at klippe græskanter
	Anbefalet position til at klippe græs under buske/bænke

Beregnet anvendelse

Haveredskabet er beregnet til at blive brugt i husholdningen, til at trimme græs, ukrudt og brændenælder. Det blev udviklet til at trimme græs, der vokser på skråninger, under forhindringer og græskanter, der ikke kan klares med en græsslåmaskine. Haveredskabet er ikke beregnet til at kunne bruges som en motordrevet le. Haveredskabet er ikke beregnet til kommerciel og industriel brug.

Leveringsomfang (se Fig. B)

Tag haveredskabet forsigtigt ud af emballagen. Kontrollér, at delene er fri for mangler:

- Græstrimmer
- Beskyttelseskappe
- Hjul
- Akku**
- Ladeaggregat**
- Driftsvejledning

Hvis dele mangler eller er beskadigede, bedes du kontakte den forhandler, hvor du har købt haveredskabet.

** landespecifik

Illustrerede komponenter (se Fig. A)

Nummereringen af de illustrerede komponenter refererer til illustrationen af produktet på de illustrerede sider.

- (1) Akku-udløserknap
- (2) Akku^{A)}
- (3) Klappbart håndgreb
- (4) Fodpedal til at indstille arbejdsvinklen til græstrimming/kantskæring
- (5) Beskyttelseskappe
- (6) Hjul
- (7) Udløsning indstilling af håndgreb
- (8) Start-stop-kontakt
- (9) Kontaktpærre til start-stop-kontakt
- (10) Tast arbejdshøjde indstilles

- (11) Arm
- (12) Ladeaggregat^{A)}
- (13) Spolekappe
- (14) Spole
- (15) Trådholder
- (16) Spændering

- (17) Krog til at indflette tråd
- (18) Slids til at føre tråd
- (19) Hul til trådføring

A) **Tilbehør, som er illustreret og beskrevet i betjeningsvejledningen, er ikke indeholdt i leveringen. Det fuldstændige tilbehør findes i vores tilbehørsprogram.**

Tekniske data

Græstrimmer/græskanttrimmer		UniversalGrassCut 18	UniversalGrassCut 18-26
		UniversalGrassCut 18-260	
Varenummer		3 600 HC1 D..	3 600 HC1 E..
Netspænding	V=	18	18
Omdrejningstal, ubelastet	min ⁻¹	7300	7300
Skæretrådens diameter	mm	1,6	1,6
Snitkredsdiameter	cm	26	26
Trådspolens kapacitet	m	6	6
Højdejustering	cm	120 - 140	120 - 140
Klapbart håndgreb		●	●
Kantskæring		●	●
Plantebeskyttelse/hjul		●	●
Vægt svarer til EPTA-Procedure 01:2014	kg	2,3	2,3
	kg	2,7	2,7
Set (med akku)			
Serienummer (Serial Number)		se typeskilt på haveredskabet	
tilladt omgivelsestemperatur			
- under opladning ^{A)}	°C	0 ... +45	0 ... +45
- ved drift og opbevaring	°C	-20 ... +50	-20 ... +50
Akku		Li-Ion	Li-Ion
Netspænding	V=	18	18
Varenummer/kapacitet			
- 2 607 337 187	Ah	1,5	1,5
- 2 607 337 211	Ah	2,0	2,0
- 2 607 337 199	Ah	2,5	2,5
- 1 607 A35 07H	Ah	4,0	4,0
- 1 607 A35 01Y	Ah	6,0	6,0
Antal akkuceller			
- 2 607 337 187		5	5
- 2 607 337 211		5	5
- 2 607 337 199		5	5
- 1 607 A35 07H		10	10
- 1 607 A35 01Y		10	10

A) begrænset ydelse ved temperaturer <0 °C

Ladeaggregat	AL 1815 CV	AL 1830 CV	AL 1880 CV
Varenummer			

Ladeaggregat		AL 1815 CV	AL 1830 CV	AL 1880 CV
	EU	2 607 226 0..	2 607 225 965	2 607 226 1..
	UK	2 607 226 0..	2 607 225 967	2 607 226 1..
Ladestrøm	A	1,5	3,0	8,0
Ladetid (tom akku)				
- Akku med 1,5 Ah	min	63	33	27
- Akku med 2,0 Ah	min	84	45	30
- Akku med 2,5 Ah	min	105	60	36
- Akku med 4,0 Ah	min	168	95	35
- Akku med 6,0 Ah	min	260	130	62
Vægt svarer til EPTA-Procedure 01:2014	kg	0,38	0,40	0,60
Beskyttelsesklasse		□/ II	□/ II	□/ II

Støj-/vibrationsinformationer

		Græstrimming Klipning rundt om træer og buske	Kantskæring
--	--	--	-------------

Støjemissionsværdier beregnet iht. **EN 50636-2-91**

Produktets A-vægtede støjniveau er typisk:

- Lydtrykniveau	dB(A)	71	72
- Lydeffektniveau	dB(A)	91	92
- Usikkerhed K	dB	= 3	= 3

Samlede vibrationsværdier ah (vektorsum af tre retninger) og usikkerhed K beregnet iht. **EN 50636-2-91**

- Vibrationseksponering a_h	m/s^2	7	7
- Usikkerhed K	m/s^2	= 1,5	= 1,5

Det svingningsniveau, der er angivet i nærværende instruktioner, er blevet målt iht. en standardiseret måleproces, og kan bruges til at sammenligne el-værktøjer. Det er også egnet til en foreløbig vurdering af svingningsbelastningen.

Det angivne svingningsniveau repræsenterer de væsentlige anvendelser af el-værktøjet. Hvis el-værktøjet dog anvendes til andre formål, med afvigende indsatsværktøj eller utilstrækkelig vedligeholdelse, kan svingningsniveauet afvige. Dette kan føre til en betydelig forøgelse af svingningsbelastningen over hele arbejdstidsrummet.

Til en nøjagtig vurdering af svingningsbelastningen bør der også tages højde for de tider, i hvilke værktøjet er slukket eller godt nok kører, men rent faktisk ikke anvendes. Dette kan føre til en betydelig reduktion af svingningsbelastningen i hele arbejdstidsrummet.

Fastlæg ekstra sikkerhedsforanstaltninger til beskyttelse af brugeren mod svingningers virkning som f.eks.: Vedligeholdelse af el-værktøj og indsatsværktøj, holde hænder varme, organisation af arbejdsforløb.

Montering og drift

Handling	Billede	Side
Illustrerede komponenter	A	473
Leveringsomfang	B	474
Beskyttelseskappe monteres	C	474
Arbejdshøjde indstilles	D	475
Håndgreb klappes op	E	476
Hjul monteres	F	476
Akku lades og sættes i	G	477
Tænd/sluk	H	477
Anbefalet position til at trimme græsset	I	478
Anbefalet position til at klippe græskanter	J	479
Anbefalet position til at klippe græs under buske/bænke	K	480
Trådspole demonteres	L	481
Tråd vikles op på trådspole	M	482
Trådspole monteres	N	483

Handling	Billede	Side
Vedligeholdelse, rengøring og opbevaring	O	483
Tilbehør	P	484

Montering

- **Bemærk: Sluk for haveredskabet og tag akkuen ud, før monteringsarbejdet gennemføres.**

Beskyttelseskappe monteres (se Fig. C)

Skub beskyttelseskappen (5) fast på trimmerhovedet, til der høres et klik. Fastgør beskyttelseskappen (5) på trimmerhovedet med skruen. Skruen er allerede monteret på det nederste hus ved leveringen.

Brug aldrig trimmeren uden monteret beskyttelseskappe (5). Efter monteringen må beskyttelseskappen (5) ikke mere fjernes fra trimmerne.

Arbejdshøjde indstilles (se Fig. D)

Tryk på tasten (10) og indstil trimmeren i den ønskede højde. Slip tasten (10).

Brug altid trimmeren, når den er i arbejdsposition, og aldrig når den er i opbevaringsposition. Trimmeren er i opbevaringsposition, når den er skubbet helt sammen. Kontrollér, at mekanismen til højdeindstillingen er låst rigtigt, når arbejdspositionen indstilles. Der høres et klik, når mekanismen falder i hak.

Håndgreb klappes op (se Fig. E)

Tryk på tasten (7), klap håndgrebet (3) helt ud og slip tasten (7). Kontrollér, at håndgrebet (3) er låst rigtigt. Tryk ikke på håndgrebet (3), mens det indstilles.

Hjul monteres (se Fig. F)

Monter hjulet (6) på trimmerhovedet. Kontrollér, at pilene er indstillet rigtigt på trimmerhovedet. Kontrollér, at kroen griber rigtigt ind i rillen. Drej hjulet (6) på trimmerhovedet, til armen (11) falder i hak med et hørbart klik.

Træk i armen (11), til den løsner sig, og fjern hjulet (6) i omvendt rækkefølge.

Ibrugtagning

- **Bemærk: Sluk for haveredskabet og fjern akkuen, før indstillings- eller rengøringsarbejde gennemføres.**

Akku lades

- **Kontrollér netspændingen!** Strømkildens spænding skal stemme overens med angivelserne på ladeaggregatets typeskilt.

Akkuen er udstyret med en temperatuovervågning, som kun tillader ladning i et temperaturområde mellem 0 °C og 45 °C. Derved opnås en lang levetid for akkuen.

Bemærk: Akkuen er delvist opladet, når den udleveres. For at sikre at akkuen fungerer 100% lades akkuen fuldstændigt i ladeaggregatet før første ibrugtagning.

Li-Ion-akkuen kan oplades til enhver tid, uden at levetiden forkortes. En afbrydelse af opladningen beskadiger ikke akkuen.

Li-Ion-akkuen er beskyttet mod dybafladning via „Electronic Cell Protection (ECP)“. Er akkuen afladet, slukkes produktet med en beskyttelseskontakt: Haveredskabet arbejder ikke mere.

Tryk ikke mere på start-stop-kontakten efter automatisk slukning af produktet. Akkuen kan blive beskadiget.

Læs og overhold henvisningerne mht. bortskaffelse af akkuen.

Akku sættes i/tages ud (se Fig. G)

Bemærk: Anvendes ikke egnede akkuer, kan dette føre til fejlfunktioner eller til beskadigelse af produktet.

Sæt den opladte akku (2) i. Sikr, at akkuen er sat rigtigt i.

Akkuen (2) tages ud af produktet ved at trykke på akku-udløserknappen (1) og trække akkuen ud.

Opladning

Opladningen starter, så snart ladeaggregatets netstik sættes i stikdåsen, og akkuen (2) placeres i ladeaggregatet (12).

Den intelligente ladeproces gør, at akkuens ladetilstand automatisk erkendes, og at den optimale ladestrøm vælges, afhængigt af akkuteperatur og akkuspænding.

Derved skånes akkuen, desuden er den altid opladet 100%, når den opbevares i ladeaggregatet.

Visningselementernes betydning (AL 1815 CV)

Blinklys akku-kontrollampe

 Charge Opladningen vises med en blinkende akku-kontrollampe.

Konstant lys akku-kontrollampe

 Full Lyser akku-kontrollampen varigt, betyder det, at akkuen er helt opladet, eller at akkuens temperatur er uden for det tilladte ladetemperaturområde og derfor ikke kan lades. Så snart det tilladte temperaturområde er nået, lades akkuen.

Er akkuen ikke sat i, betyder et konstant lys i akku-kontrollampen, at netstikket er sat i stikdåsen, og at ladeaggregatet er klart.

Visningselementernes betydning (AL 1830 CV/ AL 1880 CV)

Blinklys (hurtigt) grøn akku-kontrollampe

 Charge Lynopladningen signaliseres ved, at den grønne akku-kontrollampe blinker hurtigt.

Bemærk: Hurtigopladningen er kun mulig, hvis akkuens temperatur er i det tilladte ladetemperaturområde, se afsnit "Tekniske data".

Blinklys (langsomt) grøn akku-kontrollampe

 Når akkuen er ladet ca. 80%, blinker den grønne akku-kontrollampe **langsomt**.

Akkuen kan tages ud og bruges med det samme.

Konstant lys grøn akku-kontrollampe

 Det **konstante lys** på den grønne akku-kontrollampe angiver, at akkuen er helt opladet.

Uden isat akku angiver **konstant lys** på akku-kontrollampen, at netstikket er sat i stikkontakten, og laderen er klar til brug.

Konstant rød akku-kontrollampe

 Når den **røde** akku-kontrollampe **lyser konstant**, er akkuens temperatur uden for det tilladte ladetemperaturområde, se afsnit "Tekniske data". Så snart det tilladte temperaturområde er nået, skifter ladeaggregatet automatisk til lynopladning.

Blinklys rød akku-kontrollampe

 **Blinklyset** fra den **røde** akku-kontrollampe signaliserer en anden fejl på opladningen, se afsnit "Fejl – Årsag og afhjælpning".

Betjening

- ▶ **Bemærk: Sluk for haveredskabet og tag akkuen ud, før monteringsarbejdet gennemføres.**
- ▶ **Klippestråden fortsætter med at rotere i et par sekunder, efter at græstrimmeren er afbrudt. Vent, til motoren/skæretråden står helt stille, før græstrimmeren tændes igen.**
- ▶ **Sluk og tænd ikke for trimmeren flere gange hurtigt efter hinanden.**
- ▶ **Det anbefales at bruge skærelementer, der er godkendt af Bosch. Ved andre skærelementer kan skæresultatet afvige.**

Tænde og slukke (se Fig. H)

Produktet **tændes** ved først at trykke på kontaktpærren (9). Tryk derefter på start-stop-kontakten (8) og hold den nede.

Fejlsøgning**Græstrimmer/græskanttrimmer**

Symptom	Mulig årsag	Afhjælpning
Motoren går ikke i gang	Akkuen er afladt Akkue for kold/varm	Oplad akkuen. Opvarm/afkøl akkuen.
Haveredskabet kører i intervaller	Start-stop-kontakten er defekt Haveredskabets indvendige ledninger er beskadiget	Kontakt Bosch kundeservicen. Kontakt Bosch kundeservicen.

Produktet **slukkes** ved at slippe start-stop-kontakten (8).

Græstrimming/kantskæring (se Fig. I – K)**Græstrimming (se Fig. I)**

Tryk på tasten (4) og indstil 48° vinklen til græstrimmingen. Bevæg græstrimmeren til højre og venstre og sørg for, at den altid holdes i en god afstand fra kroppen. Højere græs klippes i flere omgange.

Kantskæring (se Fig. J)

Tryk på tasten (4) og indstil 36° vinklen til kantskæring. Drej nu grebet 180° og drej herefter græstrimmeren til højre i den ønskede arbejdsposition.

Før græstrimmeren langs med græskanterne. Brug af hjulet medfører, at du undgår kontakt med faste overflader eller mure, da tråden ellers slides hurtigt.

Klipning rundt om træer og buske (se Fig. K)

Tryk på tasten (4) og indstil 24° vinklen til klipping rundt om træer og buske.

Klip forsigtigt rundt om træer og buske, så de ikke kommer i kontakt med tråden. Planter kan dø, hvis barken beskadiges.

Spole afmonteres, tråd vikles op og spole monteres (se Fig. L til N)

- ▶ Fjern akkuen, før spolen skiftes.

Tryk de to snipper på spolekappen sammen og fjern spolekappen (13). Fjern herefter den tomme spole (14).

Klip ca. 6 m tråd af reserverullen. Skub enden på tråden ind i trådholderen (15) på spolen. Flet tråden igennem under krogen (17). Flet herefter tråden gennem slidens (18) i spolen. Vikl så tråden på, så den er fordelt ensartet og stram.

Skub den anden ende på tråden gennem hullet (19) i trimmerhovedet og sæt spolen ind i trimmerhovedet igen. Fastgør spolen med spolekappen (13).

Spolekappen (13) kan kun monteres i en position.

Tråd fremføres**IntelliFEED**

Trimmeren er udstyret med IntelliFEED-systemet, der automatisk ruller tråden af for at bibeholde snitdiametere.

Symptom	Mulig årsag	Afhjælpning
Haveredskabet er overbelastet	Græsset er for højt	Klip græsset i flere omgange.
Haveredskabet skærer ikke	Skæretråden er for kort/brækket	Fremfør skæretråden manuelt.
	Trådspolen er tom	Erstat trådspolen.
Skæretråden kan ikke fremføres	Skæretråden er viklet ind i spolen	Kontrollér trådspolen og vikl evt. skæretråden op igen.
	Trådspolen er tom	Påfyld trådspolen.
	Skæretråden er ikke viklet korrekt op	Vikl skæretråden op igen
	Der er viklet for meget skæretråd op	Afkort skæretråden til den korrekte længde.
Skæretråden er viklet ind	Problemer med trådfremføringssystemet	Kontakt Bosch kundeservicen.
Skæretråden trækkes tilbage ind i spole	Skæretråden er for kort/brækket	Fjern spolen og sæt skæretråden ind igen (se Fig. L – N)
Skæretråden brækker igen og igen	Skæretråden er viklet ind i spolen	Fjern spolen og vikl skæretråden op igen (se Fig. L – N)
	Ukorrekt håndtering af græstrimmer	Trim kun med spidsen af skæretråden; undgå berøring af sten, vægge og andre faste genstande. Fremfør skæretråden regelmæssigt for at bruge hele snitkredsdiameteren.
Trimmeren vibrerer på en usædvanlig måde	Spænderingen eller spolekappen er ikke monteret på spolen	Monter spænderingen eller spolekappen på spolen.
	Spænderingen er positioneret forkert	Positioner spænderingen igen.
	Skæresystemet er beskadiget	Kontakt Bosch kundeservicen.
	Spænderingen er slidt	Køb nyt spoletilbehør med spænderingen.

Akku og ladeaggregat

Symptomer	Mulig årsag	Afhjælpning
Den røde akku-kontrol-lampe blinker	Akkuen er ikke sat (rigtigt) i	Anbring akkuen korrekt på ladeaggregatet.
	Akkukontakter er snavset	Rengør akkukontakterne; f.eks. ved at sætte akkuen i og tage den ud flere gange eller erstatte den.
Opladning er ikke mulig	Akku defekt	Skift akkuen.
	Ladeaggregatets netstik er ikke sat (rigtigt) i	Sæt netstikket (helt) ind i stikdåsen.
Akku-kontrollamper lyser ikke	Stikdåse, netkabel eller ladeaggregat er defekt	Kontrollér netspændingen, lad evt. ladeaggregatet blive kontrolleret af en autoriseret servicecenter for Bosch-el-værktøj

Vedligeholdelse og service

- ▶ **Tag akkuen ud af haveredskabet, før der arbejdes på haveredskabet (f.eks. vedligeholdelse, værktøjsskift osv.), samt før det transporteres og lægges til opbevaring.** Utilsigtet aktivering af start-stop-kontakten er forbundet med kvæstelsesfare.

Vedligeholdelse, rengøring og opbevaring

- ▶ **Hold produktet rent for at kunne arbejde godt og sikkert.**

Haveredskab og ventilationsåbninger skal altid holdes rene for at kunne arbejde godt og sikkert.

Sprøjt aldrig haveredskabet med vand.

Dyp aldrig haveredskabet i vand.

Opbevar haveredskabet et sikkert sted, som skal være tørt og uden for børns rækkevidde.

Stil ikke andre genstande fra på haveredskabet.

Sørg for, at spænderingen altid er fastgjort på spolen, når den bruges. Ellers kan der opstå store vibrationer.

Akku-pleje

Overhold følgende forskrifter og foranstaltninger for at muliggøre en optimal brug af akkuen:

- Beskyt akkuen mod fugtighed og vand.

- Opbevar kun haveredskabet og akkuen ved temperaturer mellem -20 °C og 50 °C. Lad f.eks. ikke akkuen blive liggende i bilen om sommeren.
- Opbevar akkuen separat og ikke i haveredskabet.
- Lad ikke akkuen blive siddende i haveredskabet i solskinsvej.
- Den optimale temperatur til opbevaring af akkuen er 5 °C.
- Rengør akkuens ventilationsåbninger en gang imellem med en blød, ren og tør pensel.

Når driftstiden efter opladningen forkortes væsentligt, er det tegn på, at akkuen er slidt op og skal udskiftes.

Kundeservice og anvendelsesrådgivning

www.bosch-garden.com

Produktets 10-cifrede varenummer (se typeskilt) skal altid angives ved forespørgsler og bestilling af reservedele.

Dansk

Bosch Service Center
Telegrafvej 3
2750 Ballerup
På www.bosch-pt.dk kan der online bestilles reservedele eller oprettes en reparations ordre.
Tlf. Service Center: 44898855
Fax: 44898755
E-Mail: vaerktoej@dk.bosch.com

Transport

De indeholdte Li-Ion-akkuer overholder bestemmelserne om farligt gods. Akkuerne kan transporteres af brugeren på offentlig vej uden yderligere pålæg.

Ved forsendelse gennem tredjemand (f.eks.: lufttransport eller spedition) skal særlige krav vedr. emballage og mærkning overholdes. Her skal man kontakte en faregodseksper, før forsendelsesstykket forberedes.

Send kun akkuer, hvis huset er ubeskadiget. Tilklæb åbne kontakter, og indpak akkuen på en sådan måde, at den ikke kan bevæge sig i emballagen. Følg venligst også eventuelle, videreførende, nationale forskrifter.

Bortskaffelse



Haveredskaber, akku, tilbehør og emballage skal genbruges på en miljøvenlig måde.



Smid ikke haveredskaber og akkuer/batterier ud sammen med det almindelige husholdningsaffald!

Gælder kun i EU-lande:

Iht. det europæiske direktiv 2012/19/EU skal affald af elektrisk og elektronisk udstyr (WEEE) og iht. det europæiske direktiv 2006/66/EF skal defekte eller opbrugte akkuer/batte-

rier indsamles separat og genbruges iht. gældende miljøforskrifter.

Akkuer/batterier:

Li-Ion:

Følg venligst henvisninger i afsnit (se "Transport", Side 122).

Svensk

Säkerhetsanvisningar

- **Läs alla säkerhetsvarningar, instruktioner och specifikationer som tillhandahålls med detta elverktyg.** Fel som uppstår till följd av att instruktionerna nedan inte följts kan orsaka elstöt, brand och/eller allvarliga personskador.
- **Förvara alla varningar och anvisningar för framtida bruk.**

Beskrivning av symbolerna på trädgårdsredskapet



Allmän varning för riskmoment.



Läs noga igenom driftinstruktionen



Se till att personer, som befinner sig i närheten inte skadas av ivägslungade främmande föremål.



Varning: Håll ett betryggande avstånd från produkten när den är igång.



Gäller inte.



Ta bort batteriet innan inställnings- eller rengöringsarbeten utförs på trädgårdsredskapet eller när trädgårdsredskapet är utan uppsikt en längre tid.



Bär hörselskydd och skyddsglasögon.



Använd inte produkten i regn och utsätt den inte heller för regn.

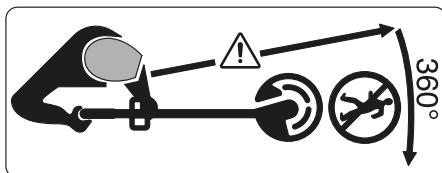

Se till att personer, som befinner sig i närheten inte skadas av ivägslungade främmande föremål.

Varning: Håll ett betryggande avstånd från trädgårdsredskapet när det är igång.



Kontrollera omsorgsfullt området på vilket trädgårdsredskapet skall användas, att där inte finns vilda djur eller husdjur. Vilda djur och husdjur kan skadas vid användning av maskinen. Granska noga maskinens användningsområde och avlägsna alla stenar, pinnar, trådar, ben och främmande föremål. Kontrollera vid användning av maskinen att inga vilda

djur, husdjur eller benstycken finns dolda i gräset.

Allmänna säkerhetsanvisningar för elverktyg

- ▶ **Läs alla säkerhetsvarningar, instruktioner och specifikationer som tillhandahålls med detta elverktyg.** Fel som uppstår till följd av att instruktionerna nedan inte följts kan orsaka elstöt, brand och/eller allvarliga personskador.
- ▶ **Förvara alla varningar och anvisningar för framtida bruk.**
- ▶ Begreppet Elverktyg hänför sig till nätdrivna elverktyg (med nätsladd) och till batteridrivna elverktyg (sladdlösa).

Arbetsplatssäkerhet

- ▶ **Håll ditt arbetsområde rent och väl upplyst.** Ostädade och mörka areor ökar olycksrisken.
- ▶ **Använd inte elverktyget i explosionsfarliga omgivningar när det t.ex. finns brännbara vätskor, gaser eller damm.** Elverktygen alstrar gnistor som kan antända dammet eller gaserna.
- ▶ **Håll under arbetet med elverktyget barn och obehöriga personer på betryggande avstånd.** Om du störs av obehöriga personer kan du förlora kontrollen över elverktyget.

Elektrisk säkerhet

- ▶ **Elverktygets stickpropp måste passa till vägguttaget. Stickproppen får absolut inte förändras. Använd inte adapterkontakter tillsammans med skyddsjordade elverktyg.** Oförändrade stickproppar och passande vägguttag reducerar risken för elstöt.
- ▶ **Undvik kroppskontakt med jordade ytor som t. ex. rör, värmeelement, spisar och kylskåp.** Det finns en större risk för elstöt om din kropp är jordad.
- ▶ **Skydda elverktyg mot regn och väta.** Tränger vatten in i ett elverktyg ökar risken för elstöt.
- ▶ **Missbruka inte nätsladden. Använd inte nätsladden för att bära eller hänga upp elverktyget och inte heller för att dra stickproppen ur vägguttaget.** Skadade eller tilltrasslade ledningar ökar risken för elstöt.
- ▶ **När du arbetar med ett elverktyg utomhus använd endast förlängningssladdar som är avsedda för utomhusbruk.** Om en lämplig förlängningssladd för utomhusbruk används minskar risken för elstöt.
- ▶ **Använd ett felströmsskydd om det inte är möjligt att undvika att elverktyget används i fuktig miljö.** Felströmsskyddet minskar risken för elstöt.

Personssäkerhet

- ▶ **Var uppmärksam, kontrollera vad du gör och använd elverktyget med förnuft. Använd inte ett elverktyg när du är trött eller om du är påverkad av droger, alkohol eller mediciner.** Under användning av elverktyg kan även en kort uppmärksamhet leda till allvarliga kroppsskador.
- ▶ **Använd personlig skyddsutrustning. Använd alltid skyddsglasögon.** Användning av personlig skyddsutrustning, som t. ex. dammfiltermask, halkfria säkerhetskor, skyddshjälm och hörselskydd, som är anpassade för användningsområdet, reducerar risken för kroppsskada.
- ▶ **Undvik oavsiktlig igångsättning. Kontrollera att elverktyget är frånkopplat innan du ansluter stickproppen till vägguttaget och/ eller ansluter/tar bort batteriet, tar upp eller bär elverktyget.** Om du bär elverktyget med fingret på strömställaren eller ansluter påkopplat elverktyg till nätströmmen kan olycka uppstå.
- ▶ **Ta bort alla inställningsverktyg och skruvnycklar innan du startar elverktyget.** Ett verktyg eller en nyckel i en roterande komponent kan medföra kroppsskada.
- ▶ **Undvik onormala kroppsställningar. Se till att du alltid står stadigt och håller**

balansen. I detta fall kan du lättare kontrollera elverktyget i oväntade situationer.

- ▶ **Bär lämpliga arbetskläder. Bär inte löst hängande kläder eller smycken. Håll håret och kläderna borta från rörliga delar.** Löst hängande kläder, långt hår och smycken kan dras in av roterande delar.
- ▶ **När elverktyg används med dammsugnings- och uppsamlingsutrustning, se till att dessa är rätt monterade och används på korrekt sätt.** Användning av dammsugning minskar de risker damm orsakar.
- ▶ **Låt inte vanan att ofta använda verktygen göra att du blir slarvig och ignorerar verktygets säkerhetsprinciper.** En vårdslös åtgärd kan leda till allvarlig personskada inom bråkdelen av en sekund.

Korrekt användning och hantering av elverktyg

- ▶ **Överbelasta inte elverktyget. Använd rätt elverktyg för det jobb du tänker göra.** Med ett lämpligt elverktyg kan du arbeta bättre och säkrare inom angivet effektområde.
- ▶ **Ett elverktyg med defekt strömställare får inte längre användas.** Ett elverktyg som inte kan kopplas in eller ur är farligt och måste repareras.

- ▶ **Dra stickproppen ur vägguttaget och/eller ta bort batteriet, om det kan tas ut ur elverktyget, innan inställningar utförs, tillbehörsdelar byts ut eller elverktyget lagras.** Denna skyddsåtgärd förhindrar oavsiktlig inkoppling av elverktyget.
- ▶ **Förvara elverktygen oåtkomliga för barn. Låt elverktyget inte användas av personer som inte är förtrogna med dess användning eller inte läst denna anvisning.** Elverktygen är farliga om de används av oerfarna personer.
- ▶ **Underhåll elverktyg och tillbehör omsorgsfullt. Kontrollera att rörliga komponenter fungerar felfritt och inte kärvar, att komponenter inte brustit eller skadats och kontrollera orsaker som kan leda till att elverktygets funktioner påverkas menligt. Låt skadade delar repareras innan elverktyget tas i bruk.** Många olyckor orsakas av dåligt skötta elverktyg.
- ▶ **Håll skärverktygen skarpa och rena.** Omsorgsfullt skötta skärverktyg med skarpa egg kommer inte så lätt i kläm och går lättare att styra.
- ▶ **Använd elverktyget, tillbehör, insatsverktyg osv. enligt dessa anvisningar. Ta hänsyn till arbetsvillkoren och arbetsmomenten.** Om elverktyget

används på ett sätt som det inte är avsett för kan farliga situationer uppstå.

► **Håll handtag och greppytor torra, rena och fria från olja och fett.**

Håll handtag och greppytor rena för ingen säker hantering och kontroll över verktyget i oväntade situationer.

Omsorgsfull hantering och användning av sladdlösa elverktyg

Ta bort batteriet:

- när användaren lämnar redskapet
- innan blockader avlägsnas
- före kontroll, rengöring eller arbete på redskapet
- före kontroll av eventuella skador då redskapet träffats av främmande föremål
- om redskapet plötsligt börjar vibrera, kontrollera genast

► **Ladda sekundärbatterierna endast i de laddare som tillverkaren rekommenderat.** Om en laddare som är avsedd för en viss typ av sekundärbatterier används för andra batterityper finns risk för brand.

► **Använd endast batterier som är avsedda för aktuellt elredskap.** Används andra batterier finns risk för personskada och brand.

► **Håll gem, mynt, nycklar, spikar, skruvar och andra små metallföremål på avstånd från reservbatterier för att undvika en bygling av kontakterna.** En

kortslutning av batterimodulens kontakter kan leda till brännskador eller brand.

► **Om batteriet används på fel sätt finns risk för att vätska rinner ur batteriet. Undvik all kontakt med vätskan. Vid oavsiktlig kontakt spola med vatten. Om vätska kommer i kontakt med ögonen, uppsök dessutom läkare.**

Batterivätskan kan medföra hudirritation och brännskada.

► **Använd inte batteriet eller verktyg som är skadade eller modifierade.**

Skadade eller modifierade batterier kan bete sig oväntat vilket leder till brand, explosion eller risk för personskadorna.

► **Du ska inte exponera ett batteri eller verktyg för brand eller för hög temperatur.** Exponering för brand eller temperaturer över 130 °C kan leda till explosion.

► **Följ alla laddningsinstruktioner och ladda inte batteriet eller verktyget utanför det temperaturomfång som specificeras i instruktionerna.** En olämplig laddning eller en laddning vid en temperatur som ligger utanför det specificerade området kan skada batteriet och öka brandrisken.

Service

► **Låt endast kvalificerad fackpersonal reparera elverktyget och endast med**

originalreservdelar. Detta garanterar att elverktygets säkerhet upprätthålls.

- ▶ **Utför aldrig service på skadade batterier.** Service på batterier får endast utföras av tillverkaren eller auktoriserade tjänsteleverantörer.

Trädgårdsredskapets säkerhetsanvisningar

Användning

- ▶ Produkten får endast användas för avsett ändamål. Ta hänsyn till lokala förhållanden. Under arbetet se upp för obehöriga personer och speciellt då barn.
- ▶ Låt aldrig barn, personer med begränsad fysisk, sensorisk eller psykisk förmåga eller erfarenhet och/eller bristande kunskap och/eller personer som inte är bekanta med dessa instruktioner använda redskapet. Nationella föreskrifter begränsar eventuellt tillåten ålder för användning.
- ▶ Barn bör övervakas för att säkerställa att de inte leker med redskapet.

Användning

- ▶ **Håll under arbetet i trädgårdsredskapet med båda händerna och se till att du står stadigt.** Trädgårdsredskapet kan styras säkrare med två händer.
- ▶ Vänta tills trädgårdsredskapet stannat helt innan du lägger bort det.

- ▶ Använd aldrig trädgårdsredskapet med defekta skyddsanordningar, kåpor eller utan säkerhetsutrustning. Kontrollera att de är korrekt monterade. Använd aldrig trädgårdsredskapet ofullständigt eller med förändringar som inte auktoriserats.
- ▶ Använd aldrig trädgårdsredskapet om nätsladden är skadad eller sliten.
- ▶ Ersätt aldrig icke-metall skärelement med metallskärelement.
- ▶ Reparera inte trädgårdsredskapet på egen hand om du inte har kvalifikation för det.
- ▶ Andra personer och djur bör hållas på lämpligt avstånd vid användning av trädgårdsredskapet. Användaren är ansvarig för utomstående på arbetsområdet.
- ▶ Vänta tills skärhuvudet stannat fullständigt innan du griper tag i det. Skärhuvudet roterar en stund efter fränkoppling av motorn och kan då orsaka kroppsskada.
- ▶ Arbeta endast i dagsljus eller vid god belysning.
- ▶ Vid dåligt väder, speciellt om åskväder väntas, får trimmern inte användas.
- ▶ Om du använder trimmern i vått gräs, kan det påverka trimmerns arbetseffekt negativt.
- ▶ Före transport, stäng av trädgårdsredskapet och avlägsna batteriet.

- ▶ Ge vid arbete med trimmern alltid akt på ett säkert arbetsläge. Håll händer och fötter på tryggt avstånd från roterande delar.
- ▶ Håll jämvikten vid arbetet för att undvika att du faller.
- ▶ Akta att du inte snubblar på trädgårdsredskapet om du lägger det på marken.
- ▶ Avlägsna batteriet innan byte av spolen.
- ▶ Kontrollera och underhåll trimmern regelbundet.
- ▶ Använd alltid skyddshandskar då du rengör produkten eller byter ut skärtråd.
- ▶ Akta att du inte skadar dig på klingan som tjänar till att kapa skärträden. Efter påfyllning/utmatning av träden och före påkoppling, sväng alltid trimmern till vågrätt arbetsläge.

Stäng av trädgårdsredskapet och ta bort batteriet:

- alltid, när du lämnar trädgårdsredskapet utan uppsikt en längre tid
- innan spolen byts ut
- före rengöring eller om arbeten utförs på trimmern
- innan trimmern lagras
- ▶ Förvara produkten på ett torrt och låst ställe utom räckhåll för barn. Ställ inte upp andra föremål på produkten.
- ▶ Använd inte trädgårdsredskapet som spatserkäpp.

Anvisningar för optimal hantering av batteriet

- ▶ **Öppna inte batteriet.** Detta kan leda till kortslutning.



Skydda batteriet mot hög värme och även mot t.ex.



längre solbestrålning, eld, vatten och fukt. Risk för explosion.

- ▶ **Ur skadat eller fel använt batteri kan ångor avgå.** Tillför friskluft och uppsök en läkare vid besvär. Ångorna kan reta andningsvägarna.
- ▶ **Använd endast batteriet i produkter från tillverkaren.** Detta skyddar batteriet mot farlig överbelastning.
- ▶ **Batteriet kan skadas av vassa föremål som t.ex. spikar eller skruvmejslar eller på grund av yttre påverkan.** En intern kortslutning kan uppstå och rök, explosion eller överhettning kan förekomma hos batteriet.
- ▶ **Kortslut inte batteriet.** Explosionsrisk föreligger.
- ▶ Rengör vid tillfälle batterimodulens ventilationsöppningar med en mjuk, ren och torr pensel.

Säkerhetsanvisningar för laddare



Läs alla säkerhetsanvisningar och anvisningar. Underlåtenhet

att följa säkerhetsanvisningarna och anvisningarna kan leda till elstötar,

eldsvåda och/eller svåra personskador.

Spara alla säkerhetsanvisningar och anvisningar för framtida bruk.

- ▶ Använd laddaren endast om du är förtrogen med dess funktioner och utan inskränkning behärskar hanteringen eller om du fått de anvisningar för manövrering som krävs.
- ▶ Låt aldrig barn, personer med begränsad fysisk, sensorisk eller psykisk förmåga eller erfarenhet och/eller bristande kunskap och/eller personer som inte är bekanta med dessa instruktioner använda laddaren. Nationella föreskrifter begränsar eventuellt tillåten ålder för användning.
- ▶ **Observera barn i närheten.** Därvid säkerställs att barn inte leker med laddaren.
- ▶ Ladda endast Boschs uppladdningsbara litiumjonbatterier från en kapacitet på **1,5 Ah** (från **5** battericeller). Batterispänningen måste stämma överens med laddarens batterispänning. Ladda inga engångsbatterier. Annars föreligger brand- och explosionsrisk.



Skydda laddaren mot regn och väta. Tränger vatten in i laddaren ökar risken för elektrisk stöt.

- ▶ **Håll laddaren ren.** Vid smuts ökar risken för elektrisk stöt.

- ▶ **Kontrollera laddare, kabel och kontakt innan varje användning. Använd inte laddaren om du märker någon skada. Öppna inte laddaren på egen hand utan låt endast reparera det av specialister, som använder sig av originalreservdelar.** Skadade laddare, kabel eller kontakt ökar risken för elstöt.
- ▶ **Använd inte laddaren på lättantändligt underlag (t.ex. papper, textil osv.) eller i lättantändlig omgivning.** Brandrisk föreligger på grund av uppvärmning av laddaren under drift.
- ▶ **Täck inte över laddarens ventilationsöppningar.** Laddaren kan i annat fall överhettas och fungerar då inte längre korrekt.
- ▶ För ökad elektrisk säkerhet rekommenderas användningen av en jordfelsbrytare med en max. utlösningsström på 30 mA. Testa alltid jordfelsbrytaren före användning.

Symboler

Symbolerna nedan är viktiga för att kunna läsa och förstå bruksanvisningen. Lägg symbolerna och deras betydelse på minnet. Korrekt tolkning av symbolerna hjälper till att bättre och säkrare använda produkten.

Symbol	Betydelse
	Bär skyddshandskar
	Rörelseriktning
	Reaktionsriktning

Symbol	Betydelse
	Vikt
	Inkoppling
	Frånkoppling
	Tillåten hantering
	Förbjuden hantering
	Hörbart ljud
	Tillbehör/reservdelar
	Rekommenderad ställning vid trimning av gräs
	Rekommenderad ställning vid klippning av gräskanter
	Rekommenderad ställning vid trimning av gräs under buskar/bänkar

Ändamålsenlig användning

Trädgårdsredskapet är avsett för hemmabruk, för trimning av gräs, ogräs och nässlor. Produkten har konstruerats för trimning av gräs som växer på sluttningar, under hinder och på gräsmattans kanter som inte kan nås med en gräsklippare. Trädgårdsredskapet är inte avsett att användas som röjsåg. Trädgårdsredskapet är inte avsett för kommersiellt eller industriellt bruk.

Leveransen omfattar (se bild B)

Plocka försiktigt upp trädgårdsredskapet ur förpackningen och kontrollera att följande delar finns med:

- Grästrimmer
- Skyddskåpa
- Hjul
- Batteri**
- Laddare**
- Driftinstruktion

Om delar saknas eller om de är skadade, ta genast kontakt med återförsäljaren.

** landsspecifik

Avbildade komponenter (se bild A)

Numreringen av avbildade komponenter hänvisar till illustration av produkten på grafiksidorna.

- (1) Batteriets upplåsningsknapp
- (2) Batteri^{A)}
- (3) Vändbart handtag
- (4) Fotpedal för inställning av arbetsvinkeln vid trimning av gräs/klippning av kanter
- (5) Skyddskåpa
- (6) Hjul
- (7) Handtagets inställnings upplåsning
- (8) Strömställare
- (9) Inkopplingsspärr för strömställaren
- (10) Knapp för inställning av arbetshöjd
- (11) Spak
- (12) Laddare^{A)}
- (13) Spolkåpa
- (14) Spole
- (15) Öppning för skärtråden
- (16) Spänning
- (17) Hake för att trä in tråden
- (18) Slits för styrning av tråden
- (19) Hål för styrning av tråden

A) I bruksanvisningen avbildat och beskrivet tillbehör ingår inte i standardleveransen. I vårt tillbehörsprogram beskrivs allt tillbehör som finns.

Tekniska data

	Grästrimmer/gräskantstrimmer	UniversalGrassCut 18	
		UniversalGrassCut 18-26	UniversalGrassCut 18-26
Artikelnummer		3 600 HC1 D..	3 600 HC1 E..
Nominell spänning	V=	18	18
Tomgångsvarvtal	min ⁻¹	7300	7300
Skärtrådens diameter	mm	1,6	1,6
Skärcirkelns diameter	cm	26	26
Trädspolens kapacitet	m	6	6
Höjjustering	cm	120- 140	120- 140
Vändbart handtag		●	●

Grästrimmer/gräskantstrimmer	UniversalGrassCut 18		UniversalGrassCut 18-26
	UniversalGrassCut 18-260		
Kantklippning		●	●
Plantskydd/hjul		●	●
Vikt enligt EPTA-Procedure 01:2014	kg	2,3	2,3
Sats (med batteri)	kg	2,7	2,7
Serienummer		se dataskylten på trädgårdsredskapet	
tillåten omgivningstemperatur			
- vid laddning ^{A)}	°C	0 ... +45	0 ... +45
- vid drift och lagring	°C	-20 ... +50	-20 ... +50
Batteri		Li-jon	Li-jon
Nominell spänning	V=	18	18
Produktnummer/kapacitet			
- 2 607 337 187	Ah	1,5	1,5
- 2 607 337 211	Ah	2,0	2,0
- 2 607 337 199	Ah	2,5	2,5
- 1 607 A35 07H	Ah	4,0	4,0
- 1 607 A35 01Y	Ah	6,0	6,0
Antal battericeller			
- 2 607 337 187		5	5
- 2 607 337 211		5	5
- 2 607 337 199		5	5
- 1 607 A35 07H		10	10
- 1 607 A35 01Y		10	10

A) Begränsad effekt vid temperaturer <0 °C

Laddare		AL 1815 CV	AL 1830 CV	AL 1880 CV
Artikelnummer				
	EU	2 607 226 0..	2 607 225 965	2 607 226 1..
	UK	2 607 226 0..	2 607 225 967	2 607 226 1..
Laddström	A	1,5	3,0	8,0
Laddningstid (batteriet urladdat)				
- Batteri 1,5 Ah	min	63	33	27
- Batteri 2,0 Ah	min	84	45	30
- Batteri 2,5 Ah	min	105	60	36
- Batteri 4,0 Ah	min	168	95	35
- Batteri 6,0 Ah	min	260	130	62
Vikt enligt EPTA-Procedure 01:2014	kg	0,38	0,40	0,60
Skyddsklass		□/II	□/II	□/II

Buller-/vibrationsdata

Grästrimming/ Klippning kring träd och buskar	Kantklippning
--	---------------

Bulleremissionsvärden framtagna enligt **EN 50636-2-91**

		Grästrimming/ Klippning kring träd och buskar	Kantklippning
Redskapet A-vägda ljudnivå uppnår i typiska fall:			
- Ljudtrycksnivå	dB(A)	71	72
- Ljudeffektnivå	dB(A)	91	92
- Onoggrannhet K	dB	= 3	= 3
Totala vibrationsemissionsvärden ah (vektorsumma ur tre riktningar) och onoggrannhet K framtaget enligt EN 50636-2-91			
- Vibrationsemissionsvärde a _h	m/s ²	7	7
- Onoggrannhet K	m/s ²	= 1,5	= 1,5

Mätningen av den bullernivå som anges i denna anvisning har utförts enligt en mätmetod som är standardiserad och kan användas vid jämförelse av olika elverktyg. Mätmetoden är även lämplig för preliminär bedömning av vibrationsbelastningen.

Den angivna vibrationsnivån representerar den huvudsakliga användningen av elverktyget. Om däremot elverktyget används för andra ändamål och med andra insatsverktyg eller inte underhållits ordentligt kan vibrationsnivån avvika. Då kan vibrationsbelastningen under arbetsperioden öka betydligt.

För en exakt bedömning av vibrationsbelastningen bör även de tider beaktas när elverktyget är frånkopplat eller är igång, men inte används. Detta reducerar tydligt vibrationsbelastningen för den totala arbetsperioden.

Bestäm extra säkerhetsåtgärder för att skydda operatören mot vibrationernas inverkan t. ex.: underhåll av elverktyget och insatsverktygen, att hålla händerna varma, organisation av arbetsförloppen.

Montering och drift

Handlingsmål	Bild	Sida
Avbildade komponenter	A	473
Leveransen omfattar	B	474
Montering av skyddskåpan	C	474
Arbetshöjdens inställning	D	475
Fäll upp handtaget	E	476
Hjulmontering	F	476
Ladda och montera batteriet	G	477
In- och urkoppling	H	477
Rekommenderad ställning vid trimning av gräs	I	478
Rekommenderad ställning vid klippning av gräskanter	J	479
Rekommenderad ställning vid trimning av gräs under buskar/bänkar	K	480
Demontera trådspolen	L	481
Linda upp tråden på trådspolen	M	482
Montera trådspolen	N	483

Handlingsmål	Bild	Sida
Underhåll, rengöring och lagring	O	483
Tillbehör	P	484

Montering

► **Observera: Koppla från trädgårdsredskapet och dra stickproppen ur nätuttaget innan start av monteringsarbeten.**

Montera skyddskåpan (se Bild C)

Skjut skyddskåpan (5) på trimmerhuvudet tills du hör ett klick. Skruva fast skyddskåpan (5) på trimmerhuvudet med skruven. Skruven är vid leveransen färdigt monterad på höljets nedre del.

Använd aldrig trimmern utan monterad skyddskåpa (5). Efter montering får skyddskåpan (5) inte längre tas bort från trimmern.

Ställ in arbetshöjden (se bild D)

Tryck på knappen (10) och ställ in trimmern på önskad höjd. Släpp knappen (10) lös.

Använd alltid trimmern i ett arbetsläge, aldrig i lagringsläget. Lagringsläget är det där trimmern är fullständigt ihopskjutet. Kontrollera vid inställning av arbetsläget att mekanismen för höjdställning är korrekt låst. Det hörs ett klick då mekanismen går i ingrepp.

Fäll upp handtaget (se bild E)

Tryck på knappen (7), fäll upp handtaget (3) ända till anslag och släpp knappen (7). Kontrollera att handtaget (3) är korrekt låst. Tryck inte på handtaget (3), medan du ställer in det.

Montera hjulet (se bild F)

Montera hjulet (6) på trimmerhuvudet. Ge akt vid pilarnas riktiga läge på trimmerhuvudet. Kontrollera därvid, att haken griper korrekt i spåret. Vrid hjulet (6) så långt på trimmerhuvudet att spaken (11) går i ingrepp med ett hörbart klick.

För borttagning drar du spaken (11) tills hjulet (6) är löst, och tar bort det.

Driftstart

- ▶ **Observera: Stäng av trädgårdsredskapet och ta bort batteriet innan inställnings- eller rengöringsarbeten utförs.**

Ladda batteriet

- ▶ **Beakta nätspänningen!** Kontrollera att strömkällans spänning överensstämmer med uppgifterna på laddarens typskylt.

Batteriet är försett med en temperaturövervakning som endast tillåter uppladdning inom ett temperaturområde mellan 0 °C och 45 °C. Detta ger batteriet lång livslängd.

Anmärkning: Batteriet levereras ofullständigt laddat. För full effekt ska batteriet före första användningen laddas upp i laddaren.

Litiumjonbatteriet kan när som helst laddas upp, eftersom detta inte påverkar livslängden. Batteriet skadas inte om laddningen avbryts.

Litiumjonbatteriet är skyddat mot djupurladdning genom "Electronic Cell Protection (ECP)". När batteriet är urladdat kopplas redskapet från genom en skyddskrets:

Trädgårdsredskapet fungerar inte längre.

Tryck inte på strömställaren efter det elredskapet automatiskt kopplats från. Risk finns för att batteriet skadas.

Beakta anvisningarna för batteriers avfallshantering.

Batteriets insättning/borttagning (se bild G)

Anmärkning: Om olämpliga batterier används kan det leda till störfunktioner eller till överkan på redskapet.

Ställ in det laddade batteriet (2). Kontrollera, att batteriet är fullständigt insatt.

För borttagning av batteriet (2) från redskapet, tryck på batteriets upplåsningsknapp (1) och dra ut batteriet.

Laddning

Laddningen startar när laddarens stickpropp ansluts till nätuttaget och batteriet (2) placeras i laddaren (12).

Den intelligenta laddningsmetoden registrerar automatiskt batteriets laddningstillstånd och laddar i relation till batteriets temperatur och spänning med optimal laddström. Härvid skonas batteriet samtidigt som det alltid är fulladdat när det sitter kvar i laddaren.

Förklaring av indikeringarna (AL 1815 CV)

Blinkande batteriladdningsindikering

 Laddningen signaleras genom **blinkning** hos batteriladdningsvisningen.

Kontinuerligt ljus i batteriladdningsindikatorn

 **Kontinuerligt ljus** i batteriladdningsindikatorn signalerar att batteriet är fullständigt uppladdat eller att batteriets temperatur ligger utanför tillåtet laddningstemperaturområde och att det därför inte

kan laddas. Så fort tillåtet temperaturområde uppnås, startar batteriets laddning.

Om batteriet inte är insatt signalerar **konstant ljus** i batteriladdningsindikatorn att nätsladden är ansluten till vägguttaget och att laddaren är klar för användning.

Förklaring av indikeringarna (AL 1830 CV/ AL 1880 CV)

Grön blinker (snabb) i batteriladdningsindikatorn

 **Charge** Snabbladdningen signaleras med den **gröna batteriladdningsindikatorns snabba blinker**.

Anmärkning: Snabbladdning är endast möjlig när batteriets temperatur ligger inom tillåtet laddningstemperaturområde, se avsnitt "Tekniska data".

Grön blinker (långsam) i batteriladdningsindikatorn

 **GO 80%** Vid batteriets laddningstillstånd på ca. 80% **blinker** den **gröna** batteriladdningsindikatorn **långsamt**.

Batteriet kan tas ut och användas omedelbart.

Grön batteriladdningsindikering lyser fast

 **Full** **Fast grön** batteriladdningsindikering signalerar att batteriet är helt laddat.

Utän batteri signaliserar **fast** att kontakten är ansluten till uttaget och att laddaren är redo.

Röda batteriladdningsindikatorn konstant ljus

 **Konstant ljus** i den **röda** batteriladdningsindikatorn signalerar att batteriets temperatur ligger utanför tillåtet temperaturområde, se avsnitt "Tekniska data". När tillåtet temperaturområde uppnås, kopplar laddaren automatiskt om till snabbladdning.

Blinker i röda batteriladdningsindikatorn

 **Blinkern i röda** batteriladdningsindikatorn signalerar en annan störning i laddningen, se avsnitt "Felsökning - Möjlig orsak och Åtgärd".

Användning

- ▶ **Observera: Koppla från trädgårdsredskapet och dra stickproppen ur nätuttaget innan start av monteringsarbeten.**
- ▶ **Efter fränkoppling av grästrimmern roterar skärträden ännu några sekunder. Vänta tills motorn/skärträden stannat innan grästrimmern åter kopplas in.**
- ▶ **Koppla inte från och in i korta intervaller.**
- ▶ **Vi rekommenderar att endast använda skärelement som Bosch godkänt. Om andra skärelement används kan resultatet avvika.**

In-/fränkoppling (se bild H)

För **inkoppling** tryck först på inkopplingsspärren (9). Tryck sen ned strömställaren (8) och håll den nedtryckt.

För **fränkoppling**, släpp strömställaren (8).

Grästrimming/kantklippning (se bilder I – K)

Grästrimming (se bild I)

Tryck på knappen (4) och ställ in 48° vinkel för trimning av gräset.

För grästrimmern åt vänster och höger och håll den under pågående arbete på betryggande avstånd från kroppen.

Högre gräs ska klippas i flera steg.

Kantklippning (se bild J)

Tryck på knappen (4) och ställ in 36° vinkel för kantklippning. Vrid nu handtaget 180° och vrid sen grästrimmern medurs till önskat arbetsläge.

Styr grästrimmern längs gräskanten. Genom användning av hjulet undviks kontakt med fasta ytor och murar för att förhindra snabb förlitning av klipptråden.

Klippning kring träd och buskar (se bild K)

Tryck på knappen (4) och ställ in 24° vinkel för klippning kring träd och buskar.

Se upp vid klippning kring träd och buskar att klipptråden inte berör dem. Träd och buskar kan tvina bort om barken skadas.

Demontera spolen, linda upp tråden och montera spolen (se bilder L till N)

► Avlägsna batteriet innan byte av spolen.

Tryck ihop spolkåpanns två tungor och avlägsna spolkåpan (13). Ta sen bort den tomma spolen (14).

Skär ca. 6 m tråd från fyllrullen. Skjut in trådens ända i spolens trådöppning (15). Trä tråden under haken (17). Sen skjuter du tråden genom spolens slits (18). Spola sen tråden jämnt fördelad och stram på spolen.

Skjut andra ändan av tråden genom trimmerhuvudets hål (19) och lägg spolen tillbaka i trimmerhuvudet. Fäst spolen genom att montera spolkåpan (13).

Spolkåpan (13) kan nu monteras i önskat läge.

Mata ut tråden

IntelliFEED

Trimmern är försedd med IntelliFEED-systemet, som automatiskt rullar ut tråd för att bibehålla klippdiametern.

Felsökning



Grästrimmer/gräskantstrimmer

Symptom	Möjlig orsak	Åtgärd
Motorn startar inte	Batteriet är urladdat	Ladda upp batteriet.
	Batteriet för kallt/hett	Låt batteriet värmas/kallna.
Trädgårdsredskapet går med avbrott	Strömställaren defekt	Ta kontakt med Bosch kundtjänst.
	Trädgårdsredskapets inre kablar defekta	Ta kontakt med Bosch kundtjänst.
Trädgårdsredskapet är överbelastat	För högt gräs	Klipp i steg.
Trädgårdsredskapet klipper inte	Skärtråden är för kort/brusten	Mata manuellt ut skärtråden.
	Trådspolen är tom	Byt trådspolen.
Skärtråden kan inte matas ut	Skärtråden är intrasslad i spolen	Kontrollera trådspolen och linda vid behov på nytt upp skärtråden.
	Trådspolen är tom	Fyll på trådspolen.
	Skärtråden är inte korrekt lindad	Linda skärtråden på nytt.
	För mycket skärtråd lindad	Förkorta skärtråden till korrekt längd.
Skärtråden tilltrasslad	Problem med trådmatningen	Ta kontakt med Bosch kundtjänst.
Skärtråden dras tillbaka in i spolen	Skärtråden är för kort/brusten	Ta bort spolen och fyll på ny skärtråd (se bilder L – N).
Skärtråden brister ofta	Skärtråden är intrasslad i spolen	Demontera spolen och linda in ny skärtråd (se bilder L – N).
	Grästrimmern hanteras på fel sätt	Trimma endast med skärtrådens spets, undvik kontakt med stenar, väggar eller andra hårda föremål. Mata regelbundet ut skärtråden så att hela skärdiametern utnyttjas.

Symptom	Möjlig orsak	Åtgärd
Trimmern vibrerar ovanligt kraftigt	Spänningen eller spollocket är inte monterade på spolen	Montera spännringen eller spolkåpan på spolen.
	Spänningen är fel placerad	Placera spänningen korrekt.
	Skärsystemet har åverkan	Ta kontakt med Bosch kundtjänst.
	Spänningen är nedsliten	Köp nytt spoltillbehör med spänning.

Batteriet och laddaren

Symptom	Möjlig orsak	Åtgärd
Den röda batteriladdningsindikatorn blinkar	Batteriet inte (korrekt) insatt	Sätt batteriet korrekt på laddaren.
	Batterikontakterna är förorenade	Rengör kontakterna t. ex. genom att upprepade gånger sätta in och ta ut batteriet, eller byt batteriet vid behov.
Laddning inte möjlig	Batteriet är defekt	Ersätt batteriet.
Batteriladdningsindikatorerna lyser inte	Laddarens stickpropp är inte (korrekt) kopplad	Anslut stickproppen (korrekt) i vägguttaget.
	Vägguttaget, nätsladden eller laddaren är defekt	Kontrollera nätspänningen, låt vid behov en auktoriserad serviceverkstad för Bosch el-verktyg kontrollera laddaren.

Underhåll och service

- ▶ **Ta bort batteriet innan åtgärder utförs på trädgårdsredskapet (t.ex. underhåll, verktygsbyte etc.) samt före transport och lagring av trädgårdsredskapet.** Om strömställaren oavsiktligt påverkas finns risk för personskada.

Underhåll, rengöring och lagring

- ▶ **Håll trädgårdsredskapet rent för bra och säkert arbete.**

Håll trädgårdsredskapet och dess ventilationsöppningar rena för bra och säkert arbete.
Spruta inte vatten på trädgårdsredskapet.
Doppa inte trädgårdsredskapet i vatten.
Lagra trädgårdsredskapet på ett säkert och torrt ställe utom räckhåll för barn.
Ställ inte upp andra föremål på trädgårdsredskapet.
Kontrollera, att spänningen alltid är fäst på spolen under användning. Annars kan kraftiga vibrationer uppstå.

Batteriets skötsel

Beakta följande anvisningar och åtgärder för att garantera optimal användning av batteriet:

- Skydda batteriet mot fukt och vatten.
- Lagra trädgårdsredskapet och batteriet endast inom temperaturområdet -20 °C till 50 °C. Lämnar inte batteriet på sommaren t.ex. liggande i bilen.
- Lagra batteriet separat och inte i trädgårdsredskapet.
- Låt inte batteriet sitta kvar i trädgårdsredskapet i direkt solsken.
- Optimal temperatur för förvaring av batteriet är 5 °C.
- Rengör vid tillfälle batteriets ventilationsöppningar med en mjuk, ren och torr pensel.

Är brukstiden efter uppladdning onormalt kort tyder det på att batteriet är förbrukat och måste bytas ut.

Kundtjänst och applikationsrådgivning

www.bosch-garden.com

Ange alltid vid förfrågningar och reservdelsbeställningar ovillkorligen det 10-siffriga produktnumret som finns på produktens typskylt.

Svenska

Bosch Service Center
Telegrafvej 3
2750 Ballerup
Danmark
Tel.: (08) 7501820 (inom Sverige)
Fax: (011) 187691

Transport

De litiumjonbatterier som ingår är underkastade kraven för farligt gods. Användaren kan utan ytterligare förpliktelser transportera batterierna på allmän väg.
Vid transport genom tredje person (t.ex. flygfrakt eller spedition) ska speciella villkor för förpackning och märkning beaktas. I detta fall en expert för farligt gods konsulteras vid förberedelse av transport.
Batterier får försändas endast om hölet är oskadat. Tejsa öppna kontakter och förpacka batteriet så att det inte kan röras i förpackningen. Beakta även tillämpliga nationella föreskrifter.

Avfallshantering



Trädgårdsredskap, batterier, tillbehör och förpackning ska omhändertas på miljövänligt sätt för återvinning.



Släng inte trädgårdsredskap och inte heller batterier i hushållsavfall!

Endast för EU-länder:

Enligt europeiska direktivet 2012/19/EU måste obrukbara elektriska och elektroniska apparater och enligt europeiska direktivet 2006/66/EG felaktiga eller förbrukade batterier separat omhändertas och på miljövänligt sätt lämnas in för återvinning.

Sekundär-/primärbatterier:

Li-jon:

Beakta anvisningarna i avsnittet (se „Transport“, Sidan 135).

Norsk

Sikkerhetsinformasjon

- ▶ **Les alle sikkerhetsanvisningene, instruksjonene, illustrasjonene og spesifikasjonene som følger med dette elektroverktøyet.** Manglende overholdelse av anvisningene nedenfor kan medføre elektrisk støt, brann og/eller alvorlige personskader.
- ▶ **Ta godt vare på alle advarslene og all informasjonen.**

Forklaring av symbolene på hageredskapet



Generell fareinformasjon.



Les gjennom denne driftsinstruksen.



Pass på at eventuelle personer i nærheten ikke skades av fremmedlegemer som slynges bort.



Advarsel: Pass på å holde sikker avstand til produktet mens du arbeider.



Stemmer ikke.



Ta ut batteriet før du utfører innstillings- eller reparasjonsarbeider på hageredskapet eller hvis hageredskapet står uten oppsyn en viss tid.



Bruk vernebriller og hørselvern.



Ikke bruk produktet i regnvær eller la den stå ute i regnvær.

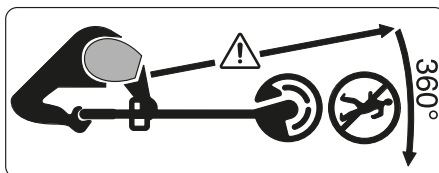

Pass på at eventuelle personer i nærheten ikke skades av fremmedlegemer som slynges bort. Advarsel: Pass på å holde sikker avstand til hageredskapet mens du arbeider.



Kontroller området hvor hageredskapet skal brukes

omhyggelig for villdyr og husdyr. Villdyr og husdyr kan bli skadet under drift av maskinen. Kontroller maskinens bruksområde grundig og fjern alle steiner, stokker, tråder, eller andre fremmede gjenstander. Pass ved bruk av maskinen på at ikke villdyr, husdyr eller små trestubber er skjult i det tette gresset.

Generelle sikkerhetsanvisninger for elektroverktøy

- ▶ **Les alle sikkerhetsanvisningene, instruksjonene, illustrasjonene og spesifikasjonene som følger med dette elektroverktøyet.** Manglende overholdelse av anvisningene nedenfor kan medføre elektrisk støt, brann og/eller alvorlige personskader.
- ▶ **Ta godt vare på alle advarslene og all informasjonen.**
- ▶ Med begrepet "elektroverktøy" i advarslene menes nettdrevne (med ledning) elektroverktøy eller batteridrevne (uten ledning) elektroverktøy.

Sikkerhet på arbeidsplassen

- ▶ **Sørg for at arbeidsplassen til enhver tid er ryddig og har god belysning.** Rot eller dårlig lys innebærer stor fare for uhell.
- ▶ **Bruk ikke elektroverktøy i eksplosjonsfarlige omgivelser, for eksempel der det finnes brennbare væsker, gasser eller**

støv. Elektroverktøy lager gnister som kan antenne støv eller damp.

- ▶ **Hold barn og andre personer unna når et elektroverktøy brukes.** Hvis du blir forstyrret under arbeidet, kan du miste kontrollen over elektroverktøyet.

Elektrisk sikkerhet

- ▶ **Støpselet til elektroverktøyet må passe i stikkontakten. Støpselet må ikke endres på noen måte. Bruk ikke adapterstøpsler sammen med jordede elektroverktøy.** Bruk av støpsler som ikke er forandret på og passende stikkontakter, reduserer risikoen for elektrisk støt.
- ▶ **Unngå kroppskontakt med jordede overflater som rør, radiatorer, komfyrer og kjøleskap.** Det er større fare for elektrisk støt hvis kroppen din er jordnet.
- ▶ **Elektroverktøy må ikke utsettes for regn eller fuktighet.** Dersom det kommer vann i et elektroverktøy, øker risikoen for elektriske støt.
- ▶ **Ikke bruk ledningen til andre formål enn den er beregnet for. Bruk aldri ledningen til å bære eller trekke elektroverktøyet eller koble det fra strømforsyningen. Hold ledningen unna varme, olje, skarpe kanter eller deler som beveger seg.** Med skadede eller sammenfiltrede ledninger øker risikoen for elektrisk støt.

- ▶ **Når du arbeider utendørs med et elektroverktøy, må du bruke en skjøteledning som er egnet for utendørs bruk.** Når du bruker en skjøteledning som er egnet for utendørs bruk, reduseres risikoen for elektrisk støt.
- ▶ **Hvis det ikke kan unngås å bruke elektroverktøyet i fuktige omgivelser, må du bruke en jordfeilbryter.** Bruk av en jordfeilbryter reduserer risikoen for elektrisk støt.

Personsikkerhet

- ▶ **Vær oppmerksom, følg med på det du gjør og utvis sunn fornuft når du arbeider med et elektroverktøy. Ikke bruk elektroverktøy når du er trøtt eller er påvirket av alkohol eller andre rusmidler eller medikamenter.** Et øyeblikks uoppmerksomhet ved bruk av elektroverktøyet kan føre til alvorlige personskader.
- ▶ **Bruk personlig verneutstyr. Bruk alltid øyebeskyttelse.** Bruk av egnet personlig sikkerhetsutstyr som støvmaske, sklisikre arbeidssko, hjelm eller hørselvern reduserer risikoen for skader.
- ▶ **Unngå utilsiktet start. Forviss deg om at elektroverktøyet er slått av før du kobler det til strømkilden og/eller batteriet, løfter det opp eller bærer det.** Hvis du holder fingeren på bryteren når du bærer elektroverktøyet eller kobler elektroverktøyet til strømmen i innkoblet tilstand, kan dette føre til uhell.
- ▶ **Fjern innstillingsverktøy eller skrunøkler før du slår på elektroverktøyet.** Et verktøy eller en nøkkel som befinner seg i en roterende verktøydel, kan føre til personskader.
- ▶ **Unngå en unormal kroppsholdning. Sørg for å stå riktig og stødig.** Dermed kan du kontrollere elektroverktøyet bedre i uventede situasjoner.
- ▶ **Bruk egnede klær. Ikke bruk vide klær eller smykker. Hold hår og klær unna deler som beveger seg.** Løstsittende tøy, smykker eller langt hår kan komme inn i deler som beveger seg.
- ▶ **Hvis det kan monteres støvavsugs- og -oppsamlingsinnretninger, må du forvise deg om at disse er tilkoblet og brukes riktig.** Bruk av et støvavsug reduserer fare på grunn av støv.
- ▶ **Selv om du begynner å bli vant til å bruke verktøyet, må du ikke bli uoppmerksom og ignorere sikkerhetsreglene for verktøyet.** En uforsiktig handling kan forårsake alvorlig personskade i løpet av et brøkdels sekund.

Omhyggelig bruk og håndtering av elektroverktøy

► Ikke overbelast elektroverktøyet.

Bruk et elektroverktøy som er beregnet for arbeidsoppgaven.

Med et passende elektroverktøy arbeider du bedre og sikrere i det angitte effektområdet.

► Ikke bruk elektroverktøyet hvis av/på-bryteren er defekt.

Et elektroverktøy som ikke lenger kan slås av eller på, er farlig og må repareres.

► Trekk støpselet ut av strømkilden og/eller fjern batteriet (hvis demonterbart) før du utfører innstillinger på elektroverktøyet, skifter tilbehør eller legger bort maskinen.

Disse tiltakene forhindrer en utilsiktet start av elektroverktøyet.

► Elektroverktøy som ikke er i bruk, må oppbevares utilgjengelig for barn. Ikke la personer som ikke er fortrolige med elektroverktøyet eller ikke har lest disse anvisningene bruke verktøyet.

Elektroverktøy er farlige når de brukes av uerfarne personer.

► Vær nøye med vedlikeholdet av elektroverktøyet og tilbehøret. Kontroller om bevegelige verktøydeler fungerer feilfritt og ikke klemmes fast, og om deler er brukket eller har andre skader som virker inn på elektroverktøyets funksjon. Få

reparert elektroverktøyet før det brukes igjen hvis det er skadet.

Dårlig vedlikeholdte elektroverktøy er årsaken til mange uhell.

► Hold skjæreverktøyene skarpe og rene.

Godt stelte skjæreverktøy med skarpe skjær setter seg ikke så ofte fast og er lettere å føre.

► Bruk elektroverktøy, tilbehør, verktøy osv. i henhold til disse anvisningene. Ta hensyn til arbeidsforholdene og arbeidet som skal utføres.

Bruk av elektroverktøy til andre formål enn de som er angitt, kan føre til farlige situasjoner.

► Hold håndtak og gripeflater tørre, rene og uten olje eller fett.

Glatte håndtak og gripeflater hindrer sikker håndtering og styring av verktøyet i uventede situasjoner.

Bruk og pleie av batteridrevne verktøy

Fjern batteriet:

- når brukeren forlater redskapet
- før du fjerner en blokkering
- før kontroll, rengjøring eller arbeider på redskapet
- etter slag av et fremmedlegeme på redskapet og kontroller det for skader
- hvis redskapet plutselig begynner å vibrere, kontroller straks

► Lad batteriene kun opp i ladeapparater som anbefales av produsenten. For et ladeapparat

som er egnet for en bestemt type oppladbare batterier, er det fare for brann hvis det brukes med andre batterier.

- ▶ **Bruk derfor kun riktig type batterier i redskapene.** Bruk av andre batterier kan føre til skader og brannfare.
- ▶ **Hold batteriet som ikke er i bruk, unna binders, mynter, nøkler, spikre, skruer eller andre mindre metallgjenstander som kan lage en forbindelse mellom kontaktene.**
En kortslutning mellom batterikontaktene kan føre til forbrenninger eller brann.
- ▶ **Ved feil bruk kan væske lekke ut av batteriet. Unngå kontakt. Skyll med vann ved tilfeldig kontakt. Dersom væske er kommet i øynene, konsulter lege i tillegg.**
Batterivæske som lekker ut kan føre til hudirritasjoner eller forbrenninger.
- ▶ **Ikke bruk batteriet eller verktøyet hvis det er skadet eller modifisert.**
Ødelagte eller modifiserte batterier kan oppføre seg uforutsigbart, noe som kan føre til brann, eksplosjon eller fare for personskade.
- ▶ **Ikke utsett batteriet eller verktøyet for åpen ild eller for høye temperaturer.** Eksponering for ild eller temperaturer over 130 °C kan forårsake eksplosjon.
- ▶ **Følg alle ladeinstrukser, og ikke lad batteriet eller verktøyet**

utenfor temperaturområdet som er spesifisert i bruksanvisningen.

Feil lading eller lading ved temperaturer utenfor det spesifiserte temperaturområdet, kan skade batteriet og øke brannfaren.

Service

- ▶ **Elektroverktøyet må kun repareres av kvalifiserte fagpersoner og bare med originale reservedeler.** Slik opprettholdes verktøyets sikkerhet.
- ▶ **Ikke utfør vedlikehold på skadde batterier.** Vedlikehold av batterier skal alltid utføres av produsenten eller godkjente forhandlere.

Sikkerhetsinformasjon hageredskap

Betjening

- ▶ Personen som betjener produktet må kun gjøre dette på korrekt måte. Ta hensyn til de lokale forholdene. Ta bevisst hensyn til andre personer under arbeidet, særskilt barn.
- ▶ Tillat aldri barn, personer med innskrenkede fysiske, sensoriske eller mentale evner eller manglende erfaring og/eller manglende kunnskap og/eller personer, som ikke er fortrolig med disse anvisningene, å bruke produktet. Nasjonale forskrifter innskrenker eventuelt alderen på brukeren.
- ▶ Barn må passes på for å sikre at de ikke leker med produktet.

Bruk

► Hold hageredskapet godt fast med begge hender når du arbeider og sørg for at du står stabilt.

Hageredskapet føres mer sikkert med to hender.

- Vent til hageredskapet har stanset helt før du legger det bort.
- Bruk hageredskapet aldri med defekt beskyttelsesdeksel eller tildekninger eller uten sikkerhetsinnretning. Pass på at disse er riktig montert. Bruk hageredskapet aldri ufullstendig eller med en ikke autorisert endring.
- Ikke bruk hageredskapet hvis kabelaen er skadet eller slitt.
- Skift aldri ut ikke metalliske skjæreverktøy med metalliske skjæreverktøy.
- Ikke reparer hageredskapet selv, med mindre du er kvalifisert for dette.
- Andre personer og dyr skal holde tilstrekkelig avstand når hageredskapet brukes. Brukeren er ansvarlig for tredjepersoner i arbeidsområdet.
- Vent til kuttehodet har stanset helt før du tar på det. Kuttehodet fortsetter å rotere etter at motoren er slått av og kan forårsake skader.
- Arbeid bare ved dagslys eller godt kunstig lys.
- Du må ikke arbeide med trimmeren i dårlig vær, spesielt når det trekker opp til torden.

- Når du bruker trimmeren i vått gress, kan dette innskrenke trimmerens arbeidsytelse.
 - For transport, slå av hageredskapet og ta ut batteriet.
 - Når du arbeider med trimmeren må du alltid passe på at du står stabilt. Hold hender og føtter med sikker avstand borte fra roterende deler.
 - Hold alltid balansen under arbeidet for å unngå at du faller.
 - Pass på at du ikke snubler over hageredskapet når du legger det på bakken.
 - Fjern batteriet før du skifter ut spolen.
 - Kontroller og vedlikehold trimmeren regelmessig.
 - Bruk alltid vernehansker når du rengjør produktet eller skifter ut trimmetråden.
 - Vær forsiktig at du ikke skader deg med knivbladet som benyttes for å klippe trimmetråden. Få trimmeren etter påfylling/mating av tråden alltid i vannrett arbeidsposisjon før du slår den på.
- Slå av hageredskapet og ta ut batteriet:
- alltid når du lar hageredskapet stå en tid uten oppsyn
 - før utskifting av spolen
 - før rengjøringen, eller når det arbeides på trimmeren
 - før lagring av trimmeren
- Oppbevar produktet på et tørt og lukket sted, utilgjengelig for barn.

Sett ikke andre gjenstander på produktet.

- ▶ Ikke bruk hageredskapet som stokk.

Regler for optimal bruk av oppladbare batterier

- ▶ **Batteriet må ikke åpnes.** Det er fare for kortslutning.



Beskytt det oppladbare batteriet mot varme, f.eks. også mot permanent



solstråling, ild, vann og fuktighet.

Det er eksplosjonsfare.

- ▶ **Ved skader eller usakkyndig bruk av batteriet kan det lekke ut damp.**

Luft området og oppsøk lege hvis du får besvær. Dampen kan irritere luftveiene.

- ▶ **Batteriet må bare brukes i produkter fra produsenten.** Kun slik beskyttes batteriet mot farlig overbelastning.

- ▶ **Batteriet kan bli skadet av spisse gjenstander som spikre eller skrutrekkere eller på grunn av ytre påvirkning.** Resultat kan bli intern kortslutning, og det kan da komme røyk fra batteriet, eller batteriet kan ta fyr, eksplodere eller bli overopphetet.

- ▶ **Batteriet må ikke kortsluttes.** Det er fare for eksplosjoner.

- ▶ Rengjør ventilasjonssprekkene på batteriet regelmessig med en myk, ren og tørr pensel.

Sikkerhetsinformasjoner for ladeapparater



Les alle sikkerhetsinformasjoner og instruksjer. Feil ved

overholdelsen av sikkerhetsinformasjonene og instruksene kan forårsake elektrisk støt, brann og/eller alvorlige skader.

Oppbevar alle sikkerhetsinformasjoner og instruksjer for fremtidig bruk.

- ▶ Bruk ladeapparatet kun hvis du kan beregne alle funksjonene og kan utføre disse uten innskrenkninger eller har fått tilsvarende instruksjer.
- ▶ Tillat aldri barn, personer med innskrenkede fysiske, sensoriske eller mentale evner eller manglende erfaring og/eller manglende kunnskap og/eller personer, som ikke er fortrolig med disse anvisningene, å bruke ladeapparatet. Nasjonale forskrifter innskrenker eventuelt alderen på brukeren.
- ▶ **Hold oppsyn med barn.** Du sikrer ved dette at barn ikke leker med ladeapparatet.
- ▶ Lad bare Bosch Li-Ion-batterier fra en kapasitet på **1,5 Ah** (fra **5** battericeller). Batterispenningen må stemme overens med laderens batteriladespenning. Du må ikke lade batterier som ikke er oppladbare.

Det kan ellers medføre brann og eksplosjon.



Hold ladeapparatet unna regn eller fuktighet. Dersom det kommer vann i et ladeapparat, øker risikoen for elektriske støt.

- ▶ **Sørg for at lederen alltid er ren.** Skitt medfører fare for elektrisk støt.
- ▶ **Inspiser alltid laderen, ledningen og støpselet før bruk. Ikke bruk laderen hvis du oppdager skader. Du må ikke åpne laderen på egen hånd. Reparasjoner må kun utføres av kvalifisert fagpersonale og kun med originale reservedeler.** Skadde ladere, ledninger og støpsler øker risikoen for elektrisk støt.
- ▶ **Bruk ikke laderen på lett antenkelig underlag (f.eks. papir, tekstiler osv.) eller i antenkelige omgivelser.** Oppvarmingen av laderen under drift medfører brannfare.
- ▶ **Ladeapparatets ventilasjonsåpning må ikke tildekkes.** Det kan føre til at ladeapparatet overopphetes og ikke lenger vil fungere som den skal.
- ▶ For øket elektrisk sikkerhet anbefales det å bruke en jordfeilbryter med en max. utløserstrøm på 30 mA. Kontroller alltid jordfeilbryteren før bruk.

Symboler

Nedenstående symboler er viktige for lesing og forståelse av driftsinstruksen. Legg merke til symbolene og deres

betydning. En riktig tolkning av symbolene hjelper deg med å bruke produktet på en bedre og sikrere måte.

Symbol	Betydning
	Bruk vernehansker
	Bevegelsesretning
	Reaksjonsretning
	Vekt
	Innkobling
	Utkobling
	Tillatt aksjon
	Dette er forbudt
	Hørbar støt
	Tilbehør/reservedeler
	Anbefalt posisjon for gresstrimming
	Anbefalt posisjon for klipping av plenkanter
	Anbefalt posisjon for gresstrimming under busker/benker

Formålmessig bruk

Hageredskapet er bestemt for bruk i private hager, til trimming av gress, ugress og nesler. Det ble utviklet for å trimme gress som vokser på skråninger, under hindre og plenkanter, som ikke kan nås av gressklipperen. Hageredskapet er ikke dimensjonert for bruk som motorlås. Hageredskapet er ikke bestemt for kommersiell og industriell bruk.

Leveranseomfang (se bilde B)

Ta hageredskapet forsiktig ut av emballasjen og kontroller om de nedenstående delene er komplett:

- Gresstrimmer
- Beskyttelsesdeksel
- Hjul
- Batteri**

- Ladeapparat**
- Driftsinstruks

Hvis deler mangler eller er skadet må du henvende deg til forhandleren.

** nasjonalt

Illustrerte komponenter (se bilde A)

Nummereringen av de illustrerte komponentene gjelder for bildet av produktet på illustrasjonssidene.

- (1) Batteri-utløserknapp
- (2) Batteri^{A)}
- (3) Klappbart håndtak
- (4) Pedal for innstilling av arbeidsvinkelen for gresstrimming/kantklipping
- (5) Beskyttelsesdeksel
- (6) Hjul
- (7) Opplåsing håndtaksinnstilling
- (8) På-/av-bryter
- (9) Innkoblingssperre for på-/av-bryter
- (10) Innstilling av tast arbeidshøyde
- (11) Hendel
- (12) Ladeapparat^{A)}
- (13) Spoledeksel
- (14) Spole
- (15) Trådfeste
- (16) Spennring
- (17) Krok for å tråe tråden
- (18) Slisse for trådføring
- (19) Hull for trådføring

A) **Illustrert eller beskrevet tilbehør inngår ikke i standard-leveransen. Det komplette tilbehøret finner du i vårt tilbehørsprogram.**

Tekniske data

Gresstrimmer/kanttrimmer	UniversalGrassCut 18		UniversalGrassCut 18-26
	UniversalGrassCut 18-260		
Delenummer		3 600 HC1 D..	3 600 HC1 E..
Merkespenning	V=	18	18
Tomgangsturtall	min ⁻¹	7300	7300
Diameter på trimmetråden	mm	1,6	1,6
Diameter på klippesirkelen	cm	26	26
Kapasitet av trådspolen	m	6	6
Høydeinnstilling	cm	120 - 140	120 - 140
Klappbart håndtak		●	●
Kantklipping		●	●
Plantevern/hjul		●	●
Vekt tilsvarende EPTA-Procedure 01:2014	kg	2,3	2,3
	kg	2,7	2,7
Sett (med batteri)			
Serienummer		se typeskiltet på hageredskapet	
tillatt omgivelsestemperatur			
- ved lading ^{A)}	°C	0 ... +45	0 ... +45
- ved drift og lagring	°C	-20 ... +50	-20 ... +50
Oppladbart batteri		Li-ioner	Li-ioner
Merkespenning	V=	18	18
Delenummer/kapasitet			
- 2 607 337 187	Ah	1,5	1,5
- 2 607 337 211	Ah	2,0	2,0
- 2 607 337 199	Ah	2,5	2,5
- 1 607 A35 07H	Ah	4,0	4,0
- 1 607 A35 01Y	Ah	6,0	6,0
Antall battericeller			

Gresstrimmer/kanttrimmer	UniversalGrassCut 18	UniversalGrassCut 18-26
	UniversalGrassCut 18-260	
- 2 607 337 187	5	5
- 2 607 337 211	5	5
- 2 607 337 199	5	5
- 1 607 A35 07H	10	10
- 1 607 A35 01Y	10	10

A) Begrenset ytelse ved temperatur under 0 °C

Ladeapparat		AL 1815 CV	AL 1830 CV	AL 1880 CV
Delenummer				
	EU	2 607 226 0..	2 607 225 965	2 607 226 1..
	Storbritanni a	2 607 226 0..	2 607 225 967	2 607 226 1..
Ladestrøm	A	1,5	3,0	8,0
Ladetid (utladet batteri)				
- Oppladbart batteri med 1,5 Ah	min	63	33	27
- Oppladbart batteri med 2,0 Ah	min	84	45	30
- Oppladbart batteri med 2,5 Ah	min	105	60	36
- Oppladbart batteri med 4,0 Ah	min	168	95	35
- Oppladbart batteri med 6,0 Ah	min	260	130	62
Vekt tilsvarende EPTA-Procedure 01:2014	kg	0,38	0,40	0,60
Beskyttelsesklasse		□/II	□/II	□/II

Støy-/vibrasjonsinformasjon

		Gresstrimming/ Klipping rundt trær og busker	Kantklipping
Støyemisjonsverdier beregnet iht. EN 50636-2-91			
Maskinens typiske A-bedømte støynivå er:			
- Lydtryknivå	dB(A)	71	72
- Lydeffektnivå	dB(A)	91	92
- Usikkerhet K	dB	= 3	= 3
Totale svingningsverdier ah (vektorsum fra tre retninger) og usikkerhet K beregnet iht. EN 50636-2-91			
- Svingningsemisjonsverdi a _h	m/s ²	7	7
- Usikkerhet K	m/s ²	= 1,5	= 1,5

Vibrasjonsverdien som er angitt i disse anvisningene er målt iht. en standardisert målemetode og kan brukes til sammenligning av elektroverktøy med hverandre. Det egner seg også til en foreløpig vurdering av vibrasjonsbelastningen.

Det angitte vibrasjonsnivået representerer de hovedsakelige anvendelsene til elektroverktøyet. Hvis elektroverktøyet

brukes til andre oppgaver, med avvikende innsatsverktøy eller utilstrekkelig vedlikehold, kan imidlertid vibrasjonsnivået avvike. Dette kan føre til en betydelig økning av vibrasjonsbelastningen over hele arbeidstidsrommet.

Til en nøyaktig vurdering av vibrasjonsbelastningen skal det også tas hensyn til de tidene maskinen er slått av eller går,

men ikke virkelig brukes. Dette kan tydelig redusere vibrasjonsbelastningen over hele arbeidstidsrommet. Bestem ekstra sikkerhetstiltak til beskyttelse av brukeren mot vibrasjonenes virkning, som for eksempel: Vedlikehold av elektroverktøy og innsatsverktøy, holde hendene varme, organisere arbeidsforløpene.

Montering og drift

Mål for aktiviteten	Bilde	Side
Illustrerte komponenter	A	473
Leveranseomfang	B	474
Montering av beskyttelsesdekslet	C	474
Innstilling av arbeidshøyde	D	475
Folde opp håndtak	E	476
Montere hjul	F	476
Lade og sette inn batteri	G	477
Inn-/utkobling	H	477
Anbefalt posisjon for gresstrimming	I	478
Anbefalt posisjon for klipping av plenkanter	J	479
Anbefalt posisjon for gresstrimming under busker/benker	K	480
Demontering av trådspolen	L	481
Oppvikling av tråden på trådspolen	M	482
Montering av trådspolen	N	483
Vedlikehold, rengjøring og lagring	O	483
Tilbehør	P	484

Montering

- **Obs! Slå av hageredskapet og fjern batteriet fra batterirommet før du gjennomfører monteringsarbeider.**

Monter beskyttelsesdeksel (se bilde C)

Skvøy beskyttelsesdekslet (5) på trimmerhodet til du hører et klikk. Fest beskyttelsesdekslet (5) med skruen på trimmerhodet. Skruen er ved leveringen allerede montert på det nedre huset.

Bruk aldri trimmeren uten montert beskyttelsesdeksel (5). Etter utført montering må beskyttelsesdekslet (5) ikke lenger fjernes fra trimmeren.

Innstilling av arbeidshøyde (se bilde D)

Trykk knappen (10) og still trimmeren inn på ønsket høyde. Slipp knappen (10).

Bruk trimmeren alltid med en arbeidsposisjon, aldri med lagringsposisjonen. Lagringsposisjonen er når trimmeren er fullstendig skjøvet sammen. Vær ved innstilling av

arbeidsposisjonen oppmerksom på at mekanismen til høydeinnstillingen er låst riktig. Det høres et klikk når mekanismen går i lås.

Folde opp håndtak (se bilde E)

Trykk på tasten (7), fold håndtaket (3) fra hverandre inntil anslaget og slipp knappen (7). Pass på at håndtaket (3) er riktig låst. Ikke trykk på håndtaket (3), mens du stiller det inn.

Montering av hjul (se bilde F)

Monter hjulet (6) på trimmerhodet. Vær oppmerksom på den riktige stillingen til pilen på trimmerhodet. Pass derved på at kroken griper riktig inn i sporet. Drei hjulet (6) så langt på trimmerhodet til hendelen (11) griper inn med et hørbart klikk.

For å fjerne trekker du hendelen (11) til den frakobler og fjerner hjulet (6) i omvendt retning.

Igangsetting

- **Obs! Slå av hageredskapet og fjern batteriet før innstillings- eller rengjøringsarbeider utføres.**

Lading av batteriet

- **Ta hensyn til nettspenningen!** Spenningen til strømkilden må stemme overens med angivelsene på typeskiltet til ladeapparatet.

Batteriet er utstyrt med en temperaturovervåking som kun muliggjør en lading i temperaturområdet mellom 0 °C og 45 °C. Slik oppnås en lang levetid for batteriet.

Merk: Batteriet er delvis ladet ved levering. For å sikre full effekt fra batteriet, må du lade det fullstendig opp i ladeapparatet før førstegangs bruk.

Litium-ion-batteriet kan lades opp til enhver tid uten at levetiden forkortes. Det skader ikke batteriet å avbryte oppladingen.

Litium-ion-batteriet har "Electronic Cell Protection (ECP)" som beskytter mot dyputlading. Ved utladet batteri utkobles redskapet ved en beskyttelseskobling: Hageredskapet arbeider ikke lenger.

Trykk etter automatisk utkobling av redskapet ikke videre på på-/av-bryteren. Batteriet kan ta skade.

Følg anvisningene for behandling av brukte batterier.

Sette inn/ta ut batteri (se bilde G)

Merk: Hvis du bruker ikke egnede batterier kan det medføre feilfunksjoner eller skader på redskapet.

Sett inn det oppladete batteriet (2). Sikre at batteriet er satt inn fullstendig.

For å ta batteriet (2) ut av redskapet, trykker du på utløserknappen for batteriet (1) og trekker ut batteriet.

Opplading

Oppladingen begynner med en gang strømstøpelet til ladeapparatet settes inn i stikkkontakten og batteriet settes (2) inn i ladeapparatet (12).

Med den intelligente oppladingsmetoden registreres batteriets oppladingstilstand automatisk og den optimale ladestrømmen velges avhengig av batteri-temperatur og -spenning.

Slik skånes batteriet og er alltid fullt oppladet ved oppbevaring i ladeapparatet.

Indikatorelementenes betydning (AL 1815 CV)

Blinkende lys på batteriladeindikator

 Charge Ladingen signaliseres ved at batteriladeindikatoren blinker.

Kontinuerlig lys batteri-ladeindikator

 Full Det **kontinuerlige lyset** i batteriladeindikatoren signaliserer at batteriet er helt oppladet eller at temperaturen til batteriet ligger utenfor det godkjente ladetemperaturområdet og det derfor ikke kan lades opp. Så snart det godkjente temperaturområdet er nådd, lades batteriet opp.

Uten innsatt batteri signaliserer **kontinuerlig lys** i batteriladeindikatoren at støpelet er satt inn i stikkkontakten og at ladeapparatet er driftsklart.

Indikatorelementenes betydning (AL 1830 CV/ AL 1880 CV)

Blinklys (hurtig) grønn batteri-ladeindikator

 Charge Hurtigladingen signaliseres ved **hurtig blinking** i den **grønne** batteri-ladeindikatoren.

Merknad: Hurtigoppladingen er kun mulig hvis batteriets temperatur er i godkjent ladetemperaturområde, se avsnitt "Tekniske data".

Blinklys (langsomt) grønn batteri-ladeindikator

 GO 80% Ved batteriets ladetilstand på ca. 80% blinker den **grønne** batteri-ladeindikatoren **langsomt**.

Batteriet kan tas ut og brukes umiddelbart.

Kontinuerlig grønn batteriladeindikator

 Full **Kontinuerlig lysende grønn** ladeindikator signaliserer at batteriet er fullt oppladet.

Hvis batteriet ikke er satt inn, viser det at ladeindikatoren **lyser kontinuerlig** at nettstøpelet er satt inn i stikkkontakten og at laderen er klar til bruk.

Kontinuerlig lys rød batteri-ladeindikator

 Full **Kontinuerlig lys** i den **røde** batteriladeindikatoren signaliserer at batteriets temperatur er utenfor den tillatte temperaturen for lading, se avsnitt "Tekniske data". Så snart det tillatte temperaturområdet er nådd, kobler ladeapparatet automatisk om til hurtigopplading.

Blinklys rød batteri-ladeindikator

 Blinklyset i den **røde** batteri-ladeindikatoren signaliserer en annen feil i oppladingen, se avsnitt "Feil – årsak og avhjelp".

Betjening

- ▶ **Obs! Slå av hageredskapet og fjern batteriet fra batterirommet før du gjennomfører monteringsarbeider.**
- ▶ **Etter utkobling av gresstrimmeren roterer trimmetråden fortsatt i noen sekunder. Vent, til motoren/trimmetråden står stille før du slår på gresstrimmeren på nytt.**
- ▶ **Aldri slå av og på igjen kort etter hverandre.**
- ▶ **Det anbefales bruk av skjæreverktøy godkjent av Bosch. Ved annet skjæreverktøy kan skjæresultatet avvike.**

Inn-/utkobling (se bilde H)

For **innkobling** trykker du først på startsperreren (9). Trykk deretter på av/på-bryteren (8) og hold den trykt inne.

For **utkobling** må du slippe på/av-bryteren (8).

Gresstrimmer/kantklipping (se bilde I – K)

Gresstrimming (se bilde I)

Trykk knappen (4) og still inn 48° vinkel for gresstrimmeren. Beveg gresstrimmeren mot høyre og venstre og pass på tilstrekkelig avstand til kroppen mens du arbeider. Høyere gress må klippes trinnvis.

Kantklipping (se bilde J)

Trykk knappen (4) og still inn 36° vinkelen for kantklippingen. Drei nå håndtaket med 180° og drei deretter gresstrimmeren med urviseren til ønsket arbeidsposisjon. Før gresstrimmeren langs plenkannten. Ved bruk av hjulet unngår du kontakt med faste overflater eller murer, for å forhindre en rask slitasje av tråden.

Klipping rundt trær og busker (se bilde K)

Trykk på tasten (4) og still inn 24° vinkelen for klipping rundt trær og busker.

Klipp forsiktig rundt trær og busker, slik at disse ikke kommer i kontakt med tråden. Planter kan dø når barken skades.

Demonter spole, vikle opp tråd og monter spole (se bilder L til N)

- ▶ Fjern batteriet før du skifter ut spolen.

Trykk de to laskene til spoledekslet sammen og fjern spoledekslet (13). Ta deretter den tomme spolen ut (14).

Kutt ca. 6 m tråd av fra materullen. Skyv tråden inn i trådfestet (15) til spolen. Tråe tråden gjennom under kroken (17). Tråe deretter tråden gjennom slissen (18) i spolen. Vikle deretter tråden opp jevnt fordelt og stramt.

Skv den andre trådeden gjennom hullet (**19**) i trimmerhodet og sett spolen igjen inn i trimmerhodet. Fest spolen ved å sette på spoledexselet (**13**).
Spoledexselet (**13**) kan bare monteres i en posisjon.

Mate trimmetråd

IntelliFEED

Trimmeren er utstyrt med IntelliFEED-systemet som automatisk ruller ut tråden for å bibeholde klippediameteren.

Feilsøking



Gresstrimmer/kanttrimmer

Symptom	Mulig årsak	Løsning
Motoren starter ikke	Utladet batteri	Lad batteriet.
	For kaldt/for varmt batteri	Varm opp/avkjøl batteriet.
Hageredskapet går rykkvist	På-/av-bryter defekt	Ta kontakt med Bosch kundeservice.
	Intern kabling i hageredskapet er defekt	Ta kontakt med Bosch kundeservice.
Hageredskap overbelastet	For høyt gress	Klipp trinnvist.
Hageredskapet klipper ikke	Trimmetråden for kort/bristet	Manuell mating av trimmetråd.
	Trådspole tom	Skift ut trådspole.
Trimmetråd kan ikke mates	Trimmetråd floket i spolen	Kontroller trådspole og vikle om nødvendig trimmetråd opp på nytt.
	Trådspole tom	Etterfyll trådspole.
	Trimmetråd ikke korrekt viklet opp	Vikle opp trimmetråd på nytt.
	for mye oppviklet trimmetråd	Forkort trimmetråden til korrekt lengde.
Floket trimmetråd	Problemer med trådmatisystemet	Ta kontakt med Bosch kundeservice.
Trimmetråd trekkes tilbake inn i spolen	Trimmetråd for kort/bristet	Fjern spole og mat trimmetråd på nytt (se bilder L - N).
Trimmetråd brister ofte	Trimmetråd floket i spolen	Fjern spole og vikle opp trimmetråd på nytt (se bilder L - N).
	Ukorrekt håndtering av gresstrimmeren	Trim kun med trimmetrådens spiss; unngå å berøre steiner, vegger og andre faste gjenstander. Trimmetråden må mates regelmessig for å utnytte hele diameter på klippesirkelen.
Trimmer vibrerer uvanlig	Spennring eller spoledexselet ikke montert på spolen	Monter spennringen eller spoledexselet på spolen.
	Spennring er galt plassert	Plasser spennring på nytt.
	Skjæresystem skadet	Ta kontakt med Bosch kundeservice.
	Spennring slitt	Kjøp nytt spoletilbehør med spennringen.

Batteri og ladeapparat

Symptomer	Mulig årsak	Løsning
Rød batteri-ladeindikator blinker	Batteriet er ikke satt (riktig) inn	Sett batteri riktig på ladeapparatet.
	Batterikontaktene er tilsmusset	Rengjør batterikontaktene; f. eks. ved hyppig innsetting og fjerning av batteriet, skift eventuelt ut batteriet.
Ingen opplading mulig	Batteriet er defekt	Skift ut batteri.

Symptomer	Mulig årsak	Løsning
Batteri-ladeindikatorer lyser ikke	Strømsløpetil ladeapparatet er ikke satt (riktig) inn	Sett strømsløpetil (helt) inn i stikkkontakten.
	Stikkontakt, strømledning eller ladeapparat er defekt	Sjekk strømspenningen, la ladeapparatet eventuelt kontrolleres av en autorisert kundeservice for Bosch-elektroverktøy.

Service og vedlikehold

- **Ta batteriet ut av hageredskapet før alle arbeider på hageredskapet (f.eks. vedlikehold, verktøyskifte etc.) samt ved dets transport og oppbevaring.** Ved utilsiktet betjening av på-/av-bryteren er det fare for skader.

Vedlikehold, rengjøring og lagring

- **Hold produktet rent slik at du kan arbeide godt og sikkert.**

Hold selve hageredskapet og ventilasjonsspaltene alltid rene, for å kunne arbeide bra og sikkert.

Sprøyt aldri vann på hageredskapet.

Dypp hageredskapet aldri ned i vann.

Hageredskapet må oppbevares på et sikkert sted og utilgjengelig for barn.

Sett ikke andre gjenstander på hageredskapet.

Pass på at spennringen alltid er festet på spolen under bruk. Ellers kan det oppstå sterke vibrasjoner.

Pleie av batteriet

For å sikre en optimal bruk av batteriet, må du ta hensyn til følgende informasjonen og tiltak:

- Beskytt batteriet mot fuktighet og vann.
- Lagre hageredskapet og batteriet kun i temperaturområdet fra -20 °C og 50 °C. La batteriet f.eks. om sommeren, ikke ligge i bilen.
- Lagre batteri separat og ikke i hageredskapet.
- Ikke la batteriet stå i hageredskapet ved direkte sol.
- Den optimale temperaturen for oppbevaring av batteriet er 5 °C.
- Rengjør ventilasjonsprekene på batteriet regelmessig med en myk, ren og tørr pensel.

En vesentlig kortere driftstid etter opplading er et tegn på at batteriet er oppbrukt og må skiftes ut.

Kundeservice og kundeveiledning

www.bosch-garden.com

Ved alle forespørsler og reservedelsbestillinger må du oppgi det 10-sifrede produktnummeret som er angitt på produktets typeskilt.

Norsk

Robert Bosch AS
Postboks 350
1402 Ski
Tel.: 64 87 89 50
Faks: 64 87 89 55

Transport

Li-ion-batteri i verktøyet underligger kravene for farlig gods. Batteriene kan transporteres på veier av brukeren uten ytterligere krav.

Ved forsendelse gjennom tredje personer (f.eks.: lufttransport eller spedisjon) må det oppfylles spesielle krav til emballasje og merking. Du må konsultere en ekspert for farlig gods ved forberedelse av forsendelsen.

Send batterier kun hvis huset ikke er skadet. Lim igjen de åpne kontaktene og pakk batteriet slik at det ikke beveger seg i emballasjen. Ta også hensyn til videreførende nasjonale forskrifter.

Deponering



Hageredskaper, batterier, tilbehør og emballasje må leveres inn til miljøvennlig gjenvinning.



Hageredskaper og batterier må ikke kastes i vanlig søppel!

Kun for EU-land:

Iht. det europeiske direktivet 2012/19/EU om gamle elektriske og elektroniske maskiner og iht. det europeiske direktivet 2006/66/EF må defekte eller oppbrukte batterier/oppladbare batterier samles inn adskilt og leveres inn til en miljøvennlig resirkulering.

Batterier/oppladbare batterier:

Li-ion:

Ta hensyn til informasjonene i avsnittet (se „Transport“, Side 149).

Suomi

Turvallisuusohjeita

- **Lue kaikki tämän sähkötyökalun mukana toimitetut varoitukset, ohjeet, kuvat ja tekniset tiedot.**

Alla mainittujen ohjeiden noudattamisen laiminlyönti saattaa aiheuttaa sähköiskun, tulipalon ja/tai vakavan loukkaantumisen.

► **Säilytä kaikki turvallisuusohjeet ja muut ohjeet tulevaisuutta varten.**

Puutarhalaitteessa olevien tunnuskuvien selitykset



Yleiset varoitusohjeet.



Lue käyttöohje.



Varmista, että sivulle sinkoutuvat vieraat esineet eivät loukkaa lähellä seisovia ihmisiä.



Varoitus: Pidä turvallinen etäisyys tuotteeseen sen ollessa toiminnassa.



Ei sopiva.



Poista akku ennen kuin suoritat puutarhalaitteeseen kohdistuvia säätö- tai puhdistustöitä tai kun puutarhalaitte jää pidemmäksi aikaa ilman valvontaa.



Käytä kuulonsuojaimia ja suojalaseja.



Älä käytä tuotetta sateessa, äläkä aseta sitä alttiiksi sateelle.

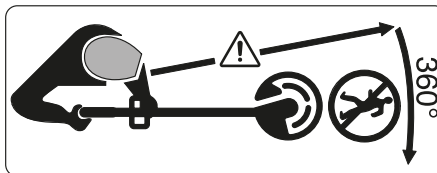

Varmista, että sivulle sinkoutuvat vieraat esineet eivät loukkaa lähellä seisovia ihmisiä.

Varoitus: Pidä turvallinen etäisyys puutarhalaitteeseen sen ollessa toiminnassa.



Tarkista perusteellisesti alue, jossa puutarhalaitetta tullaan käyttämään, että siinä ei ole villi- tai kotieläimiä. Villi- ja kotieläimet voivat loukkaantua koneen käytön aikana. Tarkista koneen käyttöalue perusteellisesti ja poista kaikki kivet, tikut, langat, luut ja vieraat esineet. Katso konetta käytettäessä, että tiheässä ruohossa ei ole villi- tai kotieläimiä eikä pieniä oksanpätkiä piilossa.

Yleiset sähkötyökalujen turvaohjeet

► **Lue kaikki tämän sähkötyökalun mukana toimitetut varoitukset, ohjeet, kuvat ja tekniset tiedot.**

Alla mainittujen ohjeiden noudattamisen laiminlyönti saattaa aiheuttaa sähköiskun, tulipalon ja/tai vakavan loukkaantumisen.

► **Säilytä kaikki turvallisuusohjeet ja muut ohjeet tulevaisuutta varten.**

► Turvallisuusohjeissa käytetty käsite "sähkötyökalu" käsittää verkkokäyttöisiä sähkötyökaluja (verkkojoh-

dolla) ja akkukäyttöisiä sähkötyökaluja (ilman verkkojohtoa).

Työpaikan turvallisuus

- ▶ **Pidä työskentelyalue puhtaana ja hyvin valaistuna.** Työpaikan epäjärjestys tai valaisemattomat työalueet voivat johtaa tapaturmiin.
- ▶ **Älä työskentele sähkötyökalulla räjähdysalttiissa ympäristössä, jossa on palavaa nestettä, kaasua tai pölyä.** Sähkötyökalu muodostaa kipinöitä, jotka saattavat sytyttää pölyn tai höyryn.
- ▶ **Pidä lapset ja sivulliset loitolla sähkötyökalua käyttäessäsi.** Voit menettää laitteen hallinnan, jos suuntaat huomiosi muualle.

Sähköturvallisuus

- ▶ **Sähkötyökalun pistotulpan tulee sopia pistorasiaan. Pistotulppaa ei saa muuttaa millään tavalla. Älä käytä minkäänlaisia pistorasia-adaptoreita maadoitettujen sähkötyökalujen kanssa.** Alkuperäisessä kunnossa olevat pistotulpat ja sopivat pistorasiat vähentävät sähköiskun vaaraa.
- ▶ **Vältä maadoitettujen pintojen, kuten putkien, pattereiden, liesien tai jääkaappien koskettamista.** Sähköiskun vaara kasvaa, jos kehosi on maadoitettu.
- ▶ **Älä altista sähkötyökalua sateelle tai kosteudelle.** Veden pääsy sähkötyökalun sisään kasvattaa sähköiskun riskiä.

kötyökalun sisään kasvattaa sähköiskun riskiä.

- ▶ **Älä käytä verkkojohtoa väärin. Älä käytä johtoa sähkötyökalun kantamiseen, ripustamiseen tai pistotulpan irrottamiseen pistorasiasta vetämällä. Pidä johto loitolla kuumuudesta, öljystä, terävistä reunoista ja liikkuvista osista.** Vahingoittuneet tai sotkeutuneet johdot kasvattavat sähköiskun vaaraa.
- ▶ **Käyttäessäsi sähkötyökalua ulkona käytä ainoastaan ulkoikäiseen käyttöön soveltuvaa jatkojohtoa.** Ulkoikäiseen soveltuvan jatkojohdon käyttö pienentää sähköiskun vaaraa.
- ▶ **Jos sähkötyökalua on pakko käyttää kosteassa ympäristössä, on käytettävä vikavirtasuojakytkintä.** Vikavirtasuojakytkimen käyttö vähentää sähköiskun vaaraa.

Henkilöturvallisuus

- ▶ **Ole valpas, kiinnitä huomiota työskentelyysi ja noudata tervettä järkeä sähkötyökalua käyttäessäsi. Älä käytä mitään sähkötyökalua, jos olet väsynyt tai huumeiden, alkoholin tai lääkkeiden vaikutuksen alaisena.** Hetken tarkkaamattomuus sähkötyökalua käytettäessä saattaa johtaa vakavaan loukkaantumiseen.
- ▶ **Käytä henkilökohtaisia suojarusteita. Käytä aina suojalaseja.** Henkilökohtaisen suojarustuksen (esim. pölynaamari, luistamattomat turvajalkineet, suojakypärä tai kuu-

lonsuojaimet kulloisenkin tehtävän mukaan) käyttö vähentää loukkaantumisriskiä.

- ▶ **Estä tahaton käynnistyminen.** Varmista, että käynnistyskytkin on kytketty pois päältä ennen kuin yhdistät työkalun sähköverkkoon ja/tai akkuun, otat työkalun käteen tai kannat sitä. Jos kannat sähkötyökalua sormi käynnistyskytkimellä tai kytket sähkötyökalun pistotulpan pistorasiaan käynnistyskytkimen ollessa käyntiasennossa, altistat itsesi onnettomuuksille.
- ▶ **Poista mahdollinen säätötyökalu tai kiinnitysavain ennen kuin käynnistät sähkötyökalun.** Kiinnitysavain tai säätötyökalu, joka on onohdettu paikalleen sähkötyökalun pyörivään osaan, saattaa aiheuttaa tapaturman.
- ▶ **Vältä kurkottelua.** Huolehdi aina tukevasta seisoma-asennosta ja tasapainosta. Näin pystyt paremmin hallitsemaan sähkötyökalun odottamattomissa tilanteissa.
- ▶ **Käytä tarkoitukseen soveltuvia vaatteita.** Älä käytä löysiä työvaatteita tai koruja. Pidä hiukset ja vaatteet poissa liikkuvien osien ulottuvilta. Väljät vaatteet, korut ja pitkät hiukset voivat takertua liikkuviin osiin.
- ▶ **Jos laitteissa on pölynpoistoliihtäntä, varmista, että se on kytketty oikein ja toimii kunnolla.** Pö-

lynpoistojärjestelmän käyttö vähentää pölyn aiheuttamia vaaroja.

- ▶ **Työskentele keskittyneesti ja noudata aina turvallisuusmääräyksiä.** Hetkellinenkin huolimattomuus voi aiheuttaa vakavia vammoja.

Sähkötyökalun käyttö ja huolto

- ▶ **Älä ylikuormita laitetta. Käytä kyseiseen työhön tarkoitettua sähkötyökalua.** Sopivan tehoisella sähkötyökalulla teet työt paremmin ja turvallisemmin.
- ▶ **Älä käytä sähkötyökalua, jota ei voida käynnistää ja pysäyttää käynnistyskytkimestä.** Sähkötyökalu, jota ei voi enää hallita käynnistyskytkimellä, on vaarallinen ja täytyy korjauttaa.
- ▶ **Irrota pistotulppa pistorasiasta ja/ tai irrota akku (jos irrotettava) sähkötyökalusta, ennen kuin suoritat säätöjä, vaihdat tarvikkeita tai viet sähkötyökalun varastoon.** Nämä varotoimenpiteet estävät sähkötyökalun tahattoman käynnistymisen.
- ▶ **Säilytä sähkötyökalut poissa lasten ulottuvilta, kun niitä ei käytetä. Älä anna sellaisten henkilöiden käyttää sähkötyökalua, joilla ei ole tarvittavaa käyttökoke-musta tai jotka eivät ole lukeneet tätä käyttöohjetta.** Sähkötyökalut ovat vaarallisia, jos niitä käyttävät kokemattomat henkilöt.

- ▶ **Pidä sähkötyökalut ja tarvikkeet hyvässä kunnossa. Tarkista liikkuvat osat virheellisen kohdistuksen tai jumittumisen varalta. Varmista, ettei sähkötyökalussa ole murto-nejta osia tai muita toimintaa haittaavia vikoja. Jos havaitset vikoja, korjauta sähkötyökalu ennen käyttöä.** Monet tapaturmat johtuvat huonosti huolletuista sähkötyökaluista.
 - ▶ **Pidä leikkausterät terävinä ja puhtaina.** Asianmukaisesti huolletut leikkaustyökalut, joiden leikkausreunat ovat teräviä, eivät jumitu herkästi ja niitä on helpompi hallita.
 - ▶ **Käytä sähkötyökaluja, tarvikkeita, ruuvauskärkiä jne. näiden ohjeiden, käyttöolosuhteiden ja työtehtävän mukaisesti.** Sähkötyökalun määrästenvastainen käyttö saattaa aiheuttaa vaaratilanteita.
 - ▶ **Pidä kahvat ja kädensijat kuivina ja puhtaina (öljyttöminä ja rasvattomina).** Jos kahvat ja kädensijat ovat liukkaita, et pysty yllättävissä tilanteissa ohjaamaan ja hallitsemaan työkalua turvallisesti.
- Akkukäyttöisten työkalujen käyttö ja huolto**
- Poista akku:
- jos käyttäjä poistuu laitteen luota
 - ennen tukkeutuman poistoa
 - ennen tarkistusta, puhdistusta tai laitteeseen kohdistuvia töitä
- jos vieras esine on iskenyt laitteeseen ja vaurioita tarkistetaan
 - jos laite äkillisesti alkaa täristää, tarkista heti
- ▶ **Lataa akkuja vain valmistajan suosittelemissa latauslaitteissa.** Latauslaite, joka on tarkoitettu määrättyntyyppiselle akulle, saattaa muodostaa tulipalovaaran, jos sitä käytetään muiden akkujen kanssa.
 - ▶ **Käytä sähkölaitteissa ainoastaan kyseiseen sähkölaitteeseen tarkoitettua akkua.** Muunlaisten akkujen käyttö saattaa johtaa loukkaantumiseen ja tulipaloon.
 - ▶ **Pidä irrotettu akku loitolla metalliesineistä, kuten paperiliittimistä, kolikoista, avaimista, nauloista, ruuveista tai muista pienistä metalliesineistä, jotka voivat oikosulkea akun koskettimet.** Akkukoskettimien välinen oikosulku saattaa aiheuttaa palovammoja tai johtaa tulipaloon.
 - ▶ **Väärästä käytöstä johtuen akusta saattaa vuotaa nestettä. Vältä koskettamasta nestettä. Huuhtele vedellä, jos vahingossa kosketat nestettä. Jos nestettä pääsee silmiin, käänny lisäksi lääkärin puoleen.** Akusta vuotava neste saattaa aiheuttaa ärsytystä ja palovammoja.
 - ▶ **Älä käytä akkua tai työkalua, joka on vioittunut tai johon on tehty muutoksia.** Jos akut ovat vioittuneet tai niihin on tehty muutoksia, ne voivat toimia ennalta arvaamattomasti

ja aiheuttaa tulipalon, räjähdysen tai loukkaantumisaaran.

- ▶ **Älä altista akkua tai työkalua tulelle tai äärimmäisille lämpötiloille.** Tullelle tai yli 130 °C asteen lämpötilalle altistaminen saattaa aiheuttaa räjähdysen.
- ▶ **Noudata latausohjeita ja lataa akku tai työkalu ohjeenmukaisen lämpötila-alueen rajoissa.** Lataaminen virheellisesti tai ohjeiden vastaisessa lämpötilassa saattaa vaurioittaa akkua ja lisätä palovaaraa.

Huolto

- ▶ **Anna ainoastaan koulutettujen ammattihenkilöiden korjata sähkötyökalusi ja hyväksy korjauksiin vain alkuperäisiä varaosia.** Näin varmistat, että sähkötyökalu säilyy turvallisena.
- ▶ **Älä missään tapauksessa yritä itse korjata vaurioituneita akkuja.** Akkuja saa korjata vain valmistaja tai valtuutettu huoltopiste.

Puutarhalaitteen turvallisuusohjeet

Käyttö

- ▶ Tuotetta käyttävä henkilö saa käyttää sitä ainoastaan ohjeiden mukaan. Paikallisia olosuhteita tulee ottaa huomioon. Työskentelyn aikana on aktiivisesti varottava muita henkilöitä, etenkin lapsia.
- ▶ Älä koskaan anna lasten, henkilöiden, joilla on rajalliset fyysiset, aistilliset tai henkiset kyvyt tahi puuttuva

kokemus ja/tai puuttuva tieto ja/tai eivät tunne näitä ohjeita käyttäät laitetta. Kansalliset säännökset saattavat rajata käyttäjän iän.

- ▶ Lapsia tulee valvoa ja varmistaa, että he eivät leiki laitteen kanssa.

Käyttö

- ▶ **Pidä työn aikana puutarhalaitetta kaksin käsin ja huolehdi tukevasta seisoma-asennosta.** Puutarhalaitetta pystyy ohjaamaan varmemmin kahdella kädellä.
- ▶ Odota, kunnes puutarhalaitte on pysähtynyt, ennen kuin asetat sen pois käsistäsi.
- ▶ Älä koskaan käytä puutarhalaitetta viialisella suojakuvulla tai suojuksilla tai ilman varolaitetta. Varmista, että nämä on asennettu oikein. Älä koskaan käytä puutarhalaitetta epätodellisenä tai hyväksymättömillä muutoksilla.
- ▶ Älä käytä laitetta, jos verkkojohto on vaurioitunut tai kulunut.
- ▶ Älä koskaan korvaa ei-metallisia leikkuuosia metallisilla leikkuuosilla.
- ▶ Älä koskaan korjaa puutarhalaitetta itse, ellei sinulla ole kyseistä pätevyyttä.
- ▶ Muitten henkilöiden ja eläinten tulee pysyä sopivalla etäisyydellä puutarhalaitetta käytettäessä. Käyttäjä on vastuussa työalueella olevista sivullisista.
- ▶ Odota, kunnes leikkuupää on pysähtynyt täysin, ennen kuin kosketat

sitä. Leikkuupää pyörii vielä moottorin poiskytkennän jälkeen ja voi aiheuttaa loukkaantumisia.

- ▶ Työskentele vain valoisaan aikaan tai hyvässä keinovalossa.
- ▶ Älä työskentele viimeistelyleikkurin kanssa huonoissa sääolosuhteissa, etenkin ukonilman lähestyessä.
- ▶ Jos käytät viimeistelyleikkuria määrässä ruohossa saattaa se alentaa viimeistelyleikkurin työtehoa.
- ▶ Pysäytä puutarhalaitte ja poista akku ennen kuljetusta.
- ▶ Huolehdi aina tukevasta työasennosta, kun työskentelet viimeistelyleikkurin kanssa. Pidä kädet ja jalat turvallisella etäisyydellä pyörivistä osista.
- ▶ Pysy tasapinossa työskentelyn aikana kaatumisen välttämiseksi.
- ▶ Varo, että et kompastu puutarhalaitteeseen, jos se on jätetty makamaan maahan.
- ▶ Poista akku ennen kelan vaihtoa.
- ▶ Tarkista ja huolla viimeistelyleikkuri säännöllisesti.
- ▶ Käytä aina suojakäsineitä, kun puhdistat tuotetta tai vaihdat leikkuulankaa.
- ▶ Varo terää, jonka tehtävä on leikkuulangan leikkaus. Käännä aina viimeistelyleikkuri ennen käynnistämistä vaakasuoraan asentoon leikkuulangan syötön jälkeen.

Pysäytä puutarhalaitte ja poista akku:

- aina, jos jätät puutarhalaitteen joksikin aikaa ilman valvontaa

- ennen kelan vaihtamista
 - ennen puhdistusta, tai kun suoritat viimeistelyleikkuriin kohdistuvia töitä
 - ennen viimeistelyleikkurin varastoimista
- ▶ Säilytä Tuote kuivassa ja suljetussa paikassa, lasten ulottumattomissa. Älä koskaan aseta mitään muita esineitä tuotteen päälle.
 - ▶ Älä käytä puutarhalaitetta kävelykeppinä.

Ohjeita akun optimaaliseen käsittelyyn

- ▶ **Älä avaa akku.** Oikosulkuvaara.



Suojaa akku kuumuudelta esim. myös pitkäaikaiselta auringonpaisteelta, tulelta, vedeltä ja kosteudelta. Muuten syntyy räjähdysvaara.

- ▶ **Jos akku vaurioituu tai sitä käytetään asiaankuulumattomalla tavalla, saattaa siitä purkautua höyryjä.** Tuuleta alue ja hakeudu lääkäriin, mikäli oireita ilmaantuu. Höyryt voivat ärsyttää hengitystiehyeyttä.
- ▶ **Käytä akkua ainoastaan valmistajan tuotteissa.** Vain tällä tavalla saat estettyä akun vaarallisen ylikuormituksen.
- ▶ **Terävät esineet (esimerkiksi nailat ja ruuvitaltat) tai kuoreen kohdistuvat iskut saattavat vaurioittaa akku.** Tämä voi johtaa akun oikosulkuun, tulipaloon, savuamiseen,

räjähämiseen tai ylikuumenemiseen.

- ▶ **Älä oikosulje akkua.** Syntyy räjähdysvaara.
- ▶ Puhdista akun tuuletusaukot silloin tällöin pehmeällä, puhtaalla ja kuivalla siveltimellä.

Latauslaitteiden turvallisuusohjeet



Lue kaikki turva- ja käyttöohjeet. Turvallisuusohjeiden ja käyttöohjeiden noudattamisen laiminlyönti saattaa johtaa sähköiskuun, tulipaloon ja/tai vakavaan loukkaantumiseen.

Säilytä kaikki turvallisuusohjeet ja käyttöohjeet myöhempää käyttöä varten.

- ▶ Käytä latauslaitetta ainoastaan, jos täysin pystyt arvioimaan ja hallitsemaan rajoituksetta kaikkia toimintoja tai olet saanut vastaavia ohjeita.
- ▶ Älä koskaan anna lasten, henkilöiden, joilla on rajalliset fyysiset, aistilliset tai henkiset kyvyt tahi puuttuva kokemus ja/tai puuttuva tieto ja/tai eivät tunne näitä ohjeita käyttää latauslaitetta. Kansalliset säännökset saattavat rajata käyttäjän iän.
- ▶ **Pidä lapsia silmällä.** Täten varmistat, etteivät lapset leiki latauslaitteen kanssa.
- ▶ Lataa vain Boschin litiumioniakkuja, joiden kapasiteetti on vähintään **1,5 Ah** (vähintään **5** akkukennoa). Akkujännitteen tulee vastata latauslaitteen akkujännitettä. Älä lataa ei-

uudelleenladattavia paristoja. Muutoin syntyy tulipalo- ja räjähdysvaara.



Pidä sähkötyökalu poissa sateesta ja kosteudesta. Vedden tunkeutuminen latauslaitteen sisään kasvattaa sähköiskun riskiä.

- ▶ **Pidä latauslaite puhtaana.** Lika aiheuttaa sähköiskuvaaran.
- ▶ **Tarkista latauslaite, johto ja pistotulppa ennen jokaista käyttöker-tä. Älä käytä latauslaitetta, jos havaitset vaurioita. Älä avaa latauslaitetta itse. Anna vian korjaus vain valtuutetun sähköasentajan tehtäväksi, joka käyttää vain alkuperäisiä varaosia.** Viallinen latauslaite, johto ja pistotulppa aiheuttavat sähköiskuvaaran.
- ▶ **Älä käytä latauslaitetta herkästi syttyvällä alustalla (esimerkiksi paperi, tekstiilit, jne.) tai palona-rassa ympäristössä.** Palovaara, koska latauslaite kuumenee latauksen aikana.
- ▶ **Älä peitä latauslaitteen tuuletusra-koja.** Muuten latauslaite voi ylikuumentua ja toimia virheellisesti.
- ▶ Korkeampaa sähköturvallisuutta varten suosittelemme käyttämään vikavirtakytkintä, jonka laukaisuvirta on korkeintaan 30 mA. Testaa vikavirta-kytkintä aina ennen käyttöä.

Tunnusmerkit

Seuraavat tunnusmerkit ovat tärkeitä käyttöohjeen lukemisessa ja ymmärtämisessä. Paina mieleesi tunnusmerkit ja nii-

den merkitys. Kun tunnusmerkit muistetaan tulkita oikein, se tehostaa laitteen parempaa ja turvallisempaa käyttöä.

Tunnusmerkki	Merkitys
	Käytä suojakäsineitä
	Liikesuunta
	Reaktiosuunta
	Paino
	Käynnistys
	Poiskykentä
	Sallittu käsittely
	Kielletty menettely
	Kuuluva ääni
	Lisälaitteet/varaosat
	Suositteltu asento ruohon viimeistelyleikkua varten
	Suositteltu asento nurmikon reunan tasaukseen
	Suositteltu asento ruohon viimeistelyleikkukseen pensaiden/penkkien alta

Määräystenmukainen käyttö

Puutarhalaitte on tarkoitettu kotikäyttöön, ruohon, rikkakasvien ja nokkosten viimeistelyleikkaukseen. Laitte on kehitetty leikkaamaan ruohoa, joka kasvaa luiskissa, ja esteiden alla sekä nurmikon reunoja, joihin ei pääse käsiksi ruohonleikkurilla. Puutarhalaitetta ei ole suunniteltu käytettäväksi moottoriviikatteena. Puutarhalaitetta ei ole ajateltu kaupalliseen tai teolliseen käyttöön.

Tekniset tiedot

Ruohon viimeistelyleikkuri/ruohon reunaleikkuri	UniversalGrassCut 18	UniversalGrassCut 18-26
	UniversalGrassCut 18-260	
Tuotenumero	3 600 HC1 D..	3 600 HC1 E..
Nimellisjännite	V= 18	18

Toimitukseen kuuluu (katso kuva B)

Ota puutarhalaitte varovasti pakkauksesta ja tarkista, että kaikki seuraavat osat löytyvät:

- Viimeistelyleikkuri
- Suojus
- Pyörä
- Akku**
- Latauslaite**
- Käyttöohje

Jos osia puuttuu tai jos ne ovat vaurioituneet, tulee sinun kääntyä kauppiasi puoleen.

** maakohtainen

Kuvissa olevat osat (katso kuva A)

Kuvassa olevien osien numerointi viittaa grafiikkasivussa olevaan tuotteen kuvaan.

- (1) Akun vapautuspainike
- (2) Akku^{A)}
- (3) Kääntyvä kädensija
- (4) Poljin työkulman asetusta varten ruohon viimeistelyleikkauksessa/reunan tasauksessa
- (5) Suojus
- (6) Pyörä
- (7) Kädensijan säädön lukitus
- (8) Käynnistyskytkin
- (9) Käynnistyskytkimen käynnistysvarmistin
- (10) Painike työkorkeuden asetus
- (11) Vipu
- (12) Latauslaite^{A)}
- (13) Kelan suojuksen
- (14) Kela
- (15) Lanka-aukko
- (16) Kiristysrenkas
- (17) Säppi langan pujotusta varten
- (18) Rako langan ohjaukseen
- (19) Lankaohjauksen reikä

A) **Kuvassa näkyvä tai tekstissä mainittu lisätarvike ei kuulu vakiovarustukseen. Koko tarvikevalikoiman voit katsoa tarvikeohjelmastamme.**

Ruohon viimeistelyleikkuri/ruohon reunaleikkuri	UniversalGrassCut 18		UniversalGrassCut 18-26
	UniversalGrassCut 18-260		
Tyhjäkäyntikierrosluku	min ⁻¹	7300	7300
Leikkuulangan läpimitta	mm	1,6	1,6
Leikkausympyrän läpimitta	cm	26	26
Lankakelan kapasiteetti	m	6	6
Korkeussäätö	cm	120- 140	120- 140
Kääntyvä kädensija		●	●
Reunan leikkuu		●	●
Kasvinsuoja/pyörä		●	●
Paino EPTA-Procedure 01:2014 mukaan	kg	2,3	2,3
	kg	2,7	2,7
Sarja (jossa akku)			
Sarjanumero		katso sarjanumero puutarhalaitteen tyyppikilvestä	
sallittu ympäristölämpötila			
- ladattaessa ^{A)}	°C	0 ... +45	0 ... +45
- käytössä ja varastoinnissa	°C	-20 ... +50	-20 ... +50
Akku		Li-ioni	Li-ioni
Nimellisjännite	V=	18	18
Tuotenumero/kapasiteetti			
- 2 607 337 187	Ah	1,5	1,5
- 2 607 337 211	Ah	2,0	2,0
- 2 607 337 199	Ah	2,5	2,5
- 1 607 A35 07H	Ah	4,0	4,0
- 1 607 A35 01Y	Ah	6,0	6,0
Akkukennojen lukumäärä			
- 2 607 337 187		5	5
- 2 607 337 211		5	5
- 2 607 337 199		5	5
- 1 607 A35 07H		10	10
- 1 607 A35 01Y		10	10

A) rajoitettu teho, kun lämpötila on <0 °C

Latauslaite	AL 1815 CV	AL 1830 CV	AL 1880 CV
Tuotenumero			
	EU	2 607 226 0..	2 607 225 965
	UK	2 607 226 0..	2 607 225 967
		2 607 226 1..	2 607 226 1..
Latausvirta	A	1,5	3,0
Latausaika (akku purkautunut)			
- 1,5 Ah akku	min	63	33
- 2,0 Ah akku	min	84	45
- 2,5 Ah akku	min	105	60
- 4,0 Ah akku	min	168	95
- 6,0 Ah akku	min	260	130
Paino EPTA-Procedure 01:2014 mukaan	kg	0,38	0,40
			0,60

Latauslaite	AL 1815 CV	AL 1830 CV	AL 1880 CV
Suojusluokka	□/II	□/II	□/II

Melu-/tärinätiedot

Ruohon viimeistelyleikkuu/ Leikkuu puiden ja pensaiden ympäriltä		Reunan tasaus	
Melupäästöarvot määritetty EN 50636-2-91 mukaan			
Laitteen tyypillinen A-painotettu äänen painetaso on:			
- Äänen painetaso	dB(A)	71	72
- Äänen tehotaso	dB(A)	91	92
- Epätarkkuus K	dB	= 3	= 3
Värähtelyn yhteisarvot ah (kolmen suunnan vektorisumma) ja epätarkkuus K mitattuna EN 50636-2-91 mukaan			
- Värähtelynemisioarvo a _h	m/s ²	7	7
- Epätarkkuus K	m/s ²	= 1,5	= 1,5

Näissä ohjeissa ilmoitettu tärinätaaso on mitattu standardoidun mittausmenetelmän mukaisesti ja sitä voi käyttää sähkötyökalujen keskinäiseen vertailuun. Se soveltuu myös tärinäkuormituksen väliaikaiseen arviointiin.

Ilmoitettu tärinätaaso vastaa sähkötyökalun pääasiallisia käyttötapoja. Mikäli sähkötyökalua käytetään muunlaisissa töissä, erilaisilla käyttötarvikkeilla tai riittämättömästi huollettuna, tärinätaaso saattaa poiketa ilmoitetusta arvosta. Tämä saattaa lisätä huomattavasti koko työskentelyjakson tärinäkuormitusta.

Tärinäkuormituksen tarkaksi arvioimiseksi tulee huomioida myös ne ajat, jolloin laite on sammutettuna tai tyhjäkäynnillä. Tämä voi pienentää huomattavasti koko työskentelyjakson tärinäkuormitusta.

Määrittele tarvittavat lisävaroittoimenpiteet käyttäjän suojelemiseksi tärinän aiheuttamilta haitoilta (esimerkiksi sähkötyökalujen ja käyttötarvikkeiden huolto, käsien pitäminen lämpimänä ja työprosessien organisointi).

Asennus ja käyttö

Tehtävä	Kuva	Sivu
Kuvassa olevat osat	A	473
Toimitukseen kuuluu	B	474
Suojuksen asennus	C	474
Työkorkeuden asetus	D	475
Kädensijan taitto auki	E	476
Pyörän asennus	F	476
Akun lataus ja paikalleen asetus	G	477
Käynnistys/pysäytys	H	477
Suositteluto asento ruohon viimeistelyleikkuuta varten	I	478
Suositteluto asento nurmikon reunan tasaukseen	J	479

Tehtävä	Kuva	Sivu
Suositteluto asento ruohon viimeistelyleikkukseen pensaiden/penkkien alta	K	480
Lankakelan irrotus	L	481
Langan kelaaminen lankakelaan	M	482
Lankakelan asennus	N	483
Huolto puhdistus ja varastointi	O	483
Lisätarvikkeet	P	484

Asennus

► **Huomio: Pysäytä puutarhalaite ja poista akku ennen asennustöitä.**

Suojuksen asennus (katso kuva C)

Työnnä suojuus (5) leikkuupäähän kuuluvaan naksahdukseen asti. Kiinnitä suojuus (5) leikkuupäähän ruuvilla. Ruuvi on toimituksessa valmiiksi asennettu alempaan koteloon.

Älä koskaan käytä viimeistelyleikkuria ilman asennettua suojusta (5). Asennuksen jälkeen ei suojusta (5) enää saa poistaa viimeistelyleikkurista.

Työkorkeuden asetus (katso kuva D)

Paina painiketta (10) ja aseta viimeistelyleikkuri halutulle korkeudelle. Päästä painike (10) vapaaksi.

Käytä aina viimeistelyleikkuria jossain työasennossa, ei koskaan varastointiasennossa. Varastointiasennossa viimeistelyleikkuri on täysin yhteen työnnettynä. Varmista työasentoa asetettaessa, että korkeussäädön mekanismi on lukkiutunut kunnolla. Kuuluu naksahdus, kun mekanismi lukittuu.

Kädensijan kääntö auki (katso kuva E)

Paina painiketta (7), käännä kädensija (3) auki vasteeseen asti ja päästä painike (7) vapaaksi. Varmista, että kädensija

(3) on lukkiutunut oikein. Älä paina kädensijaa (3), sen ase-
tuksen aikana.

Pyörän asennus (katso kuva F)

Asenna pyörä (6) leikkuupäähän. Ota huomioon nuolien oi-
kea suunta leikkuupäässä. Varmista myös, että säppi asettu-
oikein uraan. Kierrä pyörää (6) niin kaus leikkuupäähän,
että vipu (11) lukkiutuu kuuluvalla naksahduksella.

Poista pyörä vetämällä vivusta (11) vapautumiseen asti ja
poista pyörä (6) vastakkaisessa suunnassa.

Käyttöönotto

- **Huomio: Pysäytä puutarhalaite ja poista akku, ennen kuin suoritat säätö- tai puhdistustöitä.**

Akun lataus

- **Huomioi verkkojännite!** Virtalähteen jännitteen tulee vastata laitteen tyyppikilvessä olevia tietoja.

Akku on varustettu lämpötilanvalvonnalla, joka sallii lataami-
sen vain akun lämpötilan ollessa alueella 0 °C – 45 °C. Täten
akulle saavutetaan pitkä käyttöikä.

Ohje: Akku toimitetaan osittain ladattuna. Jotta akun täysi
teho olisi taattu, tulee akku ladata täyteen latauslaitteessa
ennen ensimmäistä käyttöä.

Litiumioniakkuja voidaan ladata milloin vain lyhentämättä
akun elinikää. Latauksen keskeytys ei vaurioita akkuja.

Litiumioniakku on suojattu elektronisella kennojen suojauk-
sella ”Electronic Cell Protection (ECP)” syväpurkautumisen
estämiseksi. Jos akku on päässyt purkautumaan, suojakytkin
kytkee laitteen pois päältä: Puutarhalaite ei toimi enää.

**Älä enää paina käynnistyskytkintä sähkölaitteen auto-
maattisen poiskytkennän jälkeen.** Akku voi vaurioitua.

Noudata käytöstä poistetun akun hävitysohjeita.

Akun asennus/poisto (katso kuva G)

Ohje: Jos sopimattomia akkuja käytetään, saattaa se johtaa
vikatoimintoihin tai laitteen vaurioitumiseen.

Asenna ladattu akku (2) paikalleen. Varmista, että akku on
asennettu oikein.

Poista akku (2) laitteesta painamalla akun vapautuspaini-
kettä (1) ja vetämällä akku ulos.

Lataustapahtuma

Lataustapahtuma alkaa heti, kun latauslaitteen verkkopisto-
tulppa liitetään pistorasiaan ja akku (2) samalla asetetaan la-
tauslaitteeseen (12).

Älykkään lataustoiminnan ansiosta akun lataustila tunnistea-
taan automaattisesti ja akku ladataan aina optimaalisella la-
tausvirralla huomioiden akun lämpötila ja jännite.

Täten akku säästetään ja se pysyy latauslaitteessa aina täy-
dessä latauksessa.

Merkkivalojen tarkoitus (AL 1815 CV)

Akun latausnäytön vilkkuva merkkivalo

 **Charge** Latauksesta ilmoitetaan akun latausnäytön
vilkkuvalolla merkkivalolla.

Akun latauksen jatkuvasti palava merkkivalo

 **Full** Jatkuva valo akun latauksen merkkivalossa
osoittaa, että akku on ladattu täyteen tai että
akun lämpötila on sallittu latauslämpötila-alueen ulkopuo-
lella, eikä sitä voi ladata. Heti, kun sallittu lämpötila-alue on
saavutettu, akku ladataan.

Ilman asennettua akkuja osoittaa **jatkuva valo** akun latauk-
sen merkkivalossa, että pistotulppa on liitetty pistorasiaan
ja latauslaite on käyttövalmis.

Merkkivalojen tarkoitus (AL 1830 CV/ AL 1880 CV)

Akun latauksen merkkivalon (nopea) vihreä vilkkuminen

 **Charge** Pikalataustapahtumasta ilmoitetaan **nopeasti**
vilkkuvalolla vihreällä akun latauksen merkki-
valolla.

Huomio: Pikalataus on mahdollinen vain, jos akun lämpötila
on sallittu latauslämpötila-alueella, katso kappaletta ”Tek-
niset tiedot”.

Akun latauksen merkkivalon (hidas) vihreä vilkkuminen

 **80%** Akun lataustilan ollessa n. 80% akun latauksen
merkkivalo vilkkuu hitaasti vihreänä.

Akku voidaan ottaa heti käyttöön.

Akun latausnäytön vihreänä palava merkkivalo

 **Full** Akun latausnäytön vihreänä palava merkki-
valo tarkoittaa, että akku on ladattu täyteen.

Jos akku ei ole paikallaan, akun latausnäytön **jatkuvasti pa-
lava** merkkivalo tarkoittaa, että pistotulppa on kytketty pis-
torasiaan ja latauslaite on käyttövalmis.

Akun latauksen merkkivalo palaa pysyvästi punaisena

 **Full** Jatkuvasti palava akun punainen latauksen
merkkivalo ilmoittaa, että akun lämpötila on
sallittu latauslämpötila-alueen ulkopuolella, katso luku ”Tek-
niset tiedot”. Heti, kun sallittu lämpötila-alue on saavutettu,
latauslaite kytkee automaattisesti pikalataukselle.

Akun latauksen merkkivalo vilkkuu punaisena

 **Warning** Vilkkuva punainen akun latauksen merkkivalo
viestittää häiriöstä lataustapahtumassa. Katso
luku ”Vianetsintä - syyt ja apukeinot”

Käyttö

- **Huomio: Pysäytä puutarhalaite ja poista akku ennen asennustöitä.**
- **Viimeistelyleikkurin poiskytkennän jälkeen leikkua-
langat liikkuvat vielä muutaman sekunnin ajan. Odota,
kunnes moottori ja langat ovat pysähtyneet, ennen
kuin käynnistät viimeistelyleikkurin uudelleen.**

- ▶ Älä kytkä sähkölaitetta pois ja päälle nopeasti peräkkäin.
- ▶ Suosittelemme käyttämään Boschin sallimia leikkuuosia. Toisia leikkuuosia käyttäen saattaa leikkuutuloksia erilainen.

Päälle ja pois kytkentä (katso kuva H)

Kytke päälle painamalla ensin käynnistysvarmistinta (9). Paina sitten käynnistyskytkintä (8) ja pidä se painettuna. Kytke **pois päältä** päästämällä käynnistyskytkin (8) vapaaksi.

Ruohon viimeistelyleikkuu/reunan tasaus (katso kuvat I – K)

Ruohon viimeistelyleikkuu (katso kuva I)

Paina painiketta (4) ja aseta viimeistelyleikkuri 48° kulmaan. Liikuttele viimeistelyleikkuria vasemmalle ja oikealle, pitäen sitä riittävän kaukana kehosta. Leikkaa pitempi ruoho vaihteittain.

Reunan tasaus (katso kuva J)

Paina painiketta (4) ja aseta reunan tasaus 36° kulmaan. Kierrä nyt kahvaa 180° ja käännä sitten viimeistelyleikkuri myötäpäivään haluttuun työasentoon.

Kuljeta viimeistelyleikkuria nurmikon reunaa pitkin. Käyttämällä pyörää vältät kosketusta kiinteiden pintojen ja muirien kanssa leikkuulangan nopean kulumisen estämiseksi.

Leikkaa puiden ja pensaiden ympäriltä (katso kuva K)

Paina painiketta (4) ja aseta 24° kulma puiden ja pensaiden ympäriltä leikkuuta varten.

Leikkaa varovasti puiden ja pensaiden ympäri, jotta leikkuuterä ei osuisi niihin. Kasvi voi kuolla, jos kuori vahingoittuu.

Kelan irrotus, langan kelaus ja kelan asennus (katso kuvat L kohtaan N)

- ▶ Poista akku ennen kelan vaihtoa.

Paina kelan suojuksen molempia kieliä yhteen ja poista kelan suojus (13). Poista sitten tyhjä kela (14).

Leikkaa n. 6 m lankaa täyttökelausta. Työnnä langan pää kelan lanka-aukkoon (15). Pujota lanka säpin (17) alta. Sitten pujotat langan kelan raon (18) läpi. Käämi sitten lanka kelaan tasaisesti ja tiukasti.

Työnnä langan toinen pää leikkuupään reiästä (19) ja aseta kela takaisin leikkuupäähän. Kiinnitä kela asentamalla kelan suojus (13).

Kelan suojuksen (13) voi asentaa ainoastaan yhteen asentoon.

Langan syöttö

IntelliFEED

Viimeistelyleikkuri on varustettu IntelliFEED-järjestelmällä, joka automaattisesti syöttää lankaa, jotta leikkuuhalkaisija säilyisi.

Vianetsintä



Viimeistelyleikkuri/ruohon reunaleikkuri

Oire	Mahdolliset syyt	Korjaustoimenpide
Moottori ei käynnisty	Akku on purkautunut	Lataa akku.
	Akku on liian kylmä/liian kuuma	Anna akun lämmetä/jäähtyä.
Puutarhalaitte käy katkonaisesti	Käynnistyskytkin viallinen	Käännä Bosch-sopimushuollon puoleen.
	Puutarhalaitteen sisäisessä johdotuksessa vika	Käännä Bosch-sopimushuollon puoleen.
Puutarhalaitte on ylikuormitettu	Ruoho liian pitkä	Leikkaa vaihteittain.
Puutarhalaitte ei leikkaa	Leikkuulanka liian lyhyt/katkennut	Syötä leikkuulankaa manuaalisesti.
	Lankakela on tyhjä	Vaihda lankakela.
Lankaa ei pysty syöttämään	Leikkuulanka on sotkeutunut kelassa	Tarkista lankakela ja käämi tarvittaessa leikkuulanka uudelleen.
	Lankakela on tyhjä	Täytä lankakela.
	Leikkuulanka ei ole oikein käämitty	Käämi leikkuulanka uudelleen.
	liikaa leikkuulankaa käämitty	Lyhennä leikkuulanka oikeaan pituuteen.
Leikkuulanka sotkeutunut	Ongelmia langan syöttöjärjestelmässä	Käännä Bosch-sopimushuollon puoleen.
Leikkuulanka vetäytyy takaisin kelaan	Leikkuulanka liian lyhyt/katkennut	Poista kela ja asenna uusi leikkuulanka (katso kuvat L – N).

Oire	Mahdolliset syyt	Korjaustoimenpide
Leikkuulanka katkeaa yhteenään	Leikkuulanka on sotkeutunut kelassa	Poista kela ja kela leikkuulanka uudelleen (katso kuvat L – N).
	Viimeistelyleikkuria käytetään väärin	Leikkaa vain leikkuulangan kärjellä, vältä kosketusta kiviin, seiniin ja muihin kiinteisiin esineisiin. Syötä säännöllisesti lisää leikkuulankaa koko leikkuuhalkaisijan hyödyntämiseksi.
Viimeistelyleikkuri väärhtelee poikkeuksellisesti	Kiristysrenkas tai kelan kansi asentamatta kelaan	Asenna kiristysrenkas tai kelan kansi kelaan.
	Kiristysrenkas väärin sijoitettu	Sijoita kiristysrenkas uudelleen.
	Leikkuujärjestelmä on vaurioitunut	Käänny Bosch-sopimushuollon puoleen.
	Kiristysrenkas on kulunut	Osta uusi varaosakela kiristysrenkaineen.

Akku ja latauslaite

Vian oire	Mahdolliset syyt	Korjaustoimenpide
Akun latauksen punainen merkkivalo vilkkuu	Akku on asennettu väärin	Asenna akku oikein latauslaitteeseen.
	Akun kosketuspinnat ovat likaisia	Puhdista akun kosketuspinnat esim. asentamalla ja irrottamalla akku useamman kerran, vaihda tarvittaessa akku uuteen.
Lataus ei ole mahdollinen	Akku on viallinen	Vaihda akku uuteen.
Akun latauksen merkkivalot eivät pala	Latauslaitteen verkkopistotulppaa ei ole liitetty (oikein)	Liitä pistotulppa (kunnolla) pistorasiaan.
	Pistorasia, verkkojohto tai latauslaite on viallinen	Tarkista verkkojännite, anna Bosch-sopimushuollon tarkistaa latauslaite.

Hoito ja huolto

- ▶ **Irrota aina akku puutarhalaitteesta ennen kaikkia laitteeseen kohdistuvia töitä (esim. huolto, työkalun vaihto jne.) sekä puutarhalaitetta kuljetettaessa ja säilytettäessä.** Käynnistyskytkimen tahaton painallus muodostaa loukkaantumisvaaran.

Huolto, puhdistus ja varastointi

- ▶ **Pidä aina puutarhalaitteet puhtaana, jotta voit työskennellä hyvin ja turvallisesti.**

Pidä aina puutarhalaitetta ja tuuletusaukkoja puhtaina, jotta voit työskennellä hyvin ja turvallisesti.

Älä koskaan suihkuta vettä puutarhalaitteeseen.

Älä koskaan upota puutarhalaitetta veteen.

Säilytä puutarhalaitteet varmassa, kuivassa paikassa, lasten ulottumattomissa.

Älä aseta mitään muita esineitä puutarhalaitteen päälle.

Tarkista, että kiristysrenkas aina käytön aikana on kiinnitettyä kelaan. Muussa tapauksessa voi syntyä voimakasta värinää.

Akun hoito

Akun optimaalisen hyödyn takaamiseksi, ota huomioon seuraavat ohjeet ja toimenpiteet:

- Suojaa akku kosteudelta ja vedeltä.
- Säilytä akku vain lämpötilassa -20 °C ... 50 °C. Älä esimerkiksi jätä akkua kesällä makaamaan autoon.
- Säilytä akku erikseen, ei puutarhalaitteissa.

- Älä jätä akkua puutarhalaitteeseen suoraan auringonpaisteeseen.
- Akun optimaalinen säilytyslämpötila on 5 °C.
- Puhdista akun tuuletusaukot silloin tällöin pehmeällä, puhtaalla ja kuivalla siveltimellä.

Laitteen huomattavasti lyhentynyt käyttöaika latauksen jälkeen osoittaa, että akku on loppuun käytetty ja täytyy vaihtaa uuteen.

Asiakaspalvelu ja käyttöneuvonta

www.bosch-garden.com

Ilmoita kaikissa kyselyissä ja varaosatilauksissa 10-numeroinen tuotenumero, joka on ilmoitettu tuotteen mallikilvessä.

Suomi

Robert Bosch Oy
Bosch-keskushuolto
Pakkalantie 21 A
01510 Vantaa
Voitte tilata varaosat suoraan osoitteesta www.bosch-pt.fi.
Puh.: 0800 98044
Faksi: 010 296 1838
www.bosch.fi

Kuljetus

Toimitukseen kuuluvat litiumioniakut ovat vaarallisia aineita koskevien lakimääräysten alaisia. Käyttäjää saa kuljettaa akkuja liikenteessä ilman erikoistoimenpiteitä.

Jos lähetyt tehdään kolmansien osapuolten kautta (esim.: lentorahtina tai huolintaliikkeen välityksellä), tällöin on huomioitava pakkausta ja merkintää koskevat erikoisvaatimukset. Lähetytystä varten tuote täytyy pakata vaarallisten aineiden asiantuntijan neuvojen mukaan.

Lähetyt vain sellaisia akkuja, joiden kotelo on vaurioitumaton. Suojaa navat täyppillä ja pakkaa akku niin, ettei se pääse liikumaan pakkauksessa. Huomioi myös mahdolliset tätä pidemmälle menevät maakohtaiset määräykset.

Hävitys



Toimita puutarhalaitteet, akut, lisätarvikkeet ja pakkausmateriaali ympäristöystävälliseen jätteen kierrätykseen.



Älä heitä puutarhalaitteita tai akkuja/paristoja talousjätteisiin!

Vain EU-maita varten:

Eurooppalaisen direktiivin 2012/19/EU mukaan käyttökeltvottomat sähkö- ja elektroniikkalaitteet ja eurooppalaisen direktiivin 2006/66/EY mukaan vialliset tai loppuun käytetyt akut/paristot täytyy kerätä erikseen ja toimittaa ympäristöystävälliseen kierrätykseen.

Akut/paristot:

Litiumioni:

Katso ohjeita kappaleessa (katso "Kuljetus", Sivu 162).

Ελληνικά

Υποδείξεις ασφαλείας

- Διαβάστε όλες τις υποδείξεις ασφαλείας, οδηγίες, εικονογραφήσεις και όλα τα τεχνικά στοιχεία, που συνοδεύουν αυτό το ηλεκτρικό εργαλείο.

Αμέλειες κατά την τήρηση των ακόλουθων υποδείξεων μπορεί να προκαλέσουν ηλεκτροπληξία,

πυρκαγιά και/ή σοβαρούς τραυματισμούς.

- Φυλάξτε όλες τις προειδοποιητικές υποδείξεις και οδηγίες για κάθε μελλοντική χρήση.

Ερμηνεία των συμβόλων επάνω στο μηχάνημα



Υπόδειξη κινδύνου, γενικά.



Διαβάστε όλες τις οδηγίες χειρισμού.



Προσέξτε να μην τραυματιστούν τα πλησίον ευρισκόμενα άτομα από εκσφενδονιζόμενα ξένα σώματα.



Προειδοποίηση: Φροντίστε να βρίσκεστε πάντα σε ασφαλή απόσταση από το μηχάνημα όταν αυτό εργάζεται.



Δεν ευσταθεί.



Αφαιρείτε την μπαταρία πριν από κάθε εργασία ρύθμισης ή καθαρισμού ή όταν πρόκειται να αφήσετε λίγη ώρα το μηχάνημα κήπου ανεπιτήρητο.



Φοράτε ωταπίδες και προστατευτικά γυαλιά.



Μη χρησιμοποιείτε το μηχάνημα υπό βροχή και μην το εκθέτετε στη βροχή.

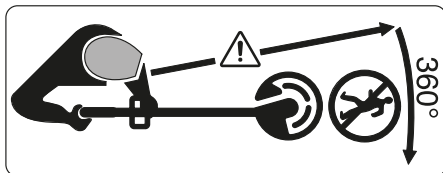

Προσέξτε να μην τραυματιστούν τα πλησίον ευρισκόμενα άτομα από εκσφενδονιζόμενα ξένα σώματα. Προειδοποίηση: Φροντίστε να βρίσκεστε πάντα σε ασφαλή απόσταση από το μηχάνημα κήπου όταν αυτό εργάζεται.



Ελέγξτε προσεκτικά την περιοχή στην οποία θα χρησιμοποιήσετε το μηχάνημα, ώστε να μη βρίσκονται εκεί κατοικίδια ή άλλα ζώα. Τα ζώα ενδέχεται να τραυματιστούν κατά τη λειτουργία του μηχανήματος. Ελέγξτε πολύ προσεκτικά την περιοχή χρήσης του μηχανήματος και αφαιρέστε όλες τις πέτρες, τα ξύλα, τα σύρματα, τα κόκαλα και τα ξένα αντικείμενα. Προσέξτε κατά την χρήση του μηχανήματος μήπως κρύβονται στο πυκνό χορτάρι ζώα ή κούτσουρα.

Γενικές υποδείξεις ασφαλείας για ηλεκτρικά εργαλεία

- ▶ Διαβάστε όλες τις υποδείξεις ασφαλείας, οδηγίες, εικονογραφήσεις και όλα τα τεχνικά στοιχεία, που συνοδεύουν αυτό το ηλεκτρικό εργαλείο.

Αμέλειες κατά την τήρηση των ακόλουθων υποδείξεων μπορεί να προκαλέσουν ηλεκτροπληξία,

πυρκαγιά και/ή σοβαρούς τραυματισμούς.

- ▶ **Φυλάξτε όλες τις προειδοποιητικές υποδείξεις και οδηγίες για κάθε μελλοντική χρήση.**
- ▶ Ο όρος «ηλεκτρικό εργαλείο» που χρησιμοποιείται στις προειδοποιητικές υποδείξεις αναφέρεται σε ηλεκτρικά εργαλεία που τροφοδοτούνται από το ηλεκτρικό δίκτυο (με ηλεκτρικό καλώδιο) καθώς και σε ηλεκτρικά εργαλεία που τροφοδοτούνται από μπαταρία (χωρίς ηλεκτρικό καλώδιο).

Ασφάλεια στο χώρο εργασίας

- ▶ **Διατηρείτε τον χώρο εργασίας καθαρό και καλά φωτισμένο.** Ρύπανση ή σκοτεινές περιοχές προκαλούν ατυχήματα.
- ▶ **Μην εργάζεστε με το ηλεκτρικό εργαλείο σε περιβάλλον, όπου υπάρχει κίνδυνος έκρηξης, όπως με την παρουσία εύφλεκτων υγρών, αερίων ή σκόνης.** Τα ηλεκτρικά εργαλεία δημιουργούν σπινθηρισμό ο οποίος μπορεί να αναφλέξει τη σκόνη ή τις αναθυμιάσεις.
- ▶ **Όταν χρησιμοποιείτε το ηλεκτρικό εργαλείο, κρατάτε μακριά τα παιδιά και άλλα τυχόν παρευρισκόμενα άτομα.** Σε περίπτωση απόσπασης της προσοχής σας μπορεί να χάσετε τον έλεγχο του εργαλείου.

Ηλεκτρική ασφάλεια

- ▶ **Το φως του ηλεκτρικού εργαλείου πρέπει να ταιριάζει στην πρίζα. Μην τροποποιήσετε το φως με κανέναν τρόπο. Μην χρησιμοποιείτε φως προσαρμογής σε συνδυασμό με γειωμένα ηλεκτρικά εργαλεία.** Αμεταποίητα φως και κατάλληλες πρίζες μειώνουν τον κίνδυνο ηλεκτροπληξίας.
- ▶ **Αποφεύγετε την επαφή του σώματός σας με γειωμένες επιφάνειες, όπως σωλήνες, θερμαντικά σώματα (καλοριφέρ), κουζίνες ή ψυγεία.** Όταν το σώμα σας είναι γειωμένο αυξάνεται ο κίνδυνος ηλεκτροπληξίας.
- ▶ **Μην εκθέτετε τα ηλεκτρικά εργαλεία στη βροχή ή στην υγρασία.** Η διείσδυση νερού σ' ένα ηλεκτρικό εργαλείο αυξάνει τον κίνδυνο ηλεκτροπληξίας.
- ▶ **Μην τραβάτε το καλώδιο. Μην χρησιμοποιείτε το καλώδιο για τη μεταφορά ή το τράβηγμα για την αποσύνδεση του ηλεκτρικού εργαλείου. Κρατάτε το καλώδιο μακριά από θερμότητα, λάδι, κοφτερές ακμές ή κινούμενα εξαρτήματα.** Τυχόν χαλασμένα ή περιπλεγμένα ηλεκτρικά καλώδια αυξάνουν τον κίνδυνο ηλεκτροπληξίας.
- ▶ **Όταν εργάζεσθε μ' ένα ηλεκτρικό εργαλείο στην ύπαιθρο, χρησιμοποιείτε καλώδιο επέκτασης (μπαλαντέζα) που είναι κατάλληλο**

και για εξωτερική χρήση. Η χρήση καλωδίων επιμήκυνσης κατάλληλων για υπαίθριους χώρους ελαττώνει τον κίνδυνο ηλεκτροπληξίας.

- ▶ **Όταν η χρήση του ηλεκτρικού εργαλείου σε υγρό περιβάλλον είναι αναπόφευκτη, τότε χρησιμοποιήστε έναν προστατευτικό διακόπτη διαρροής (διακόπτης FI/RCD).** Η χρήση ενός προστατευτικού διακόπτη διαρροής ελαττώνει τον κίνδυνο ηλεκτροπληξίας.

Ασφάλεια προσώπων

- ▶ **Να είστε σε επαγρύπνηση, δίνετε προσοχή στην εργασία που κάνετε και χρησιμοποιείτε το ηλεκτρικό εργαλείο με περίσκεψη. Μην χρησιμοποιείτε το ηλεκτρικό εργαλείο όταν είστε κουρασμένοι ή υπό την επήρεια ναρκωτικών, οινόπνεύματος ή φαρμάκων.** Μια στιγμιαία απροσεξία κατά το χειρισμό του ηλεκτρικού εργαλείου μπορεί να οδηγήσει σε σοβαρούς τραυματισμούς.
- ▶ **Χρησιμοποιείτε τον προσωπικό εξοπλισμό προστασίας. Φοράτε πάντα προστατευτικά γυαλιά.** Ο κατάλληλος προστατευτικός εξοπλισμός, όπως μάσκα προστασίας από σκόνη, αντιολισθητικά υποδήματα ασφαλείας, προστατευτικό κράνος ή ωτασπίδες, ανάλογα με τις εκάστοτε συνθήκες, ελαττώνει τον κίνδυνο τραυματισμών.

- ▶ **Αποφεύγετε την αθέλητη εκκίνηση. Βεβαιωθείτε, ότι ο διακόπτης είναι στη θέση Off, πριν συνδέσετε το ηλεκτρικό εργαλείο με την πηγή τροφοδοσίας και/ή την μπαταρία καθώς και πριν το παραλάβετε ή το μεταφέρετε.**

Όταν μεταφέρετε τα ηλεκτρικά εργαλεία έχοντας το δάχτυλό σας στο διακόπτη ή όταν συνδέσετε τα ηλεκτρικά εργαλεία με την πηγή ρεύματος όταν αυτά είναι ακόμη στη θέση ON, τότε δημιουργείται κίνδυνος τραυματισμών.

- ▶ **Απομακρύνετε από το ηλεκτρικό εργαλείο τυχόν εξαρτήματα ρύθμισης ή κλειδιά πριν θέσετε το ηλεκτρικό εργαλείο σε λειτουργία.**

Ένα εργαλείο ή κλειδί συναρμολογημένο σ' ένα περιστρεφόμενο τμήμα ενός ηλεκτρικού εργαλείου μπορεί να οδηγήσει σε τραυματισμούς.

- ▶ **Προσέχετε πως στέκεστε. Φροντίζετε για την ασφαλή στάση του σώματός σας και διατηρείτε πάντοτε την ισορροπία σας.** Έτσι μπορείτε να ελέγξετε καλύτερα το ηλεκτρικό εργαλείο σε περιπτώσεις απροσδόκητων περιστάσεων.
- ▶ **Φοράτε σωστή ενδυμασία. Μη φοράτε φαρδιά ρούχα ή κοσμήματα. Κρατάτε τα μαλλιά και τα ρούχα σας μακριά από τα κινούμενα εξαρτήματα.** Χαλαρή ενδυμασία, κοσμήματα ή μακριά

μαλλιά μπορεί να εμπλακούν στα κινούμενα εξαρτήματα.

- ▶ **Όταν υπάρχει η δυνατότητα σύνδεσης διατάξεων αναρρόφησης ή συλλογής σκόνης, βεβαιωθείτε ότι αυτές είναι συνδεδεμένες και ότι χρησιμοποιούνται σωστά.** Η χρήση μιας αναρρόφησης σκόνης μπορεί να ελαττώσει τον κίνδυνο που προκαλείται από τη σκόνη.
- ▶ **Μην εφησυχάζετε σε μια λάθος ασφάλεια και μην αψηφάτε τους κανόνες ασφαλείας για τα ηλεκτρικά εργαλεία, ακόμα και όταν μετά από συχνή χρήση είστε εξοικειωμένοι με το εργαλείο.** Ένας απρόσεκτος χειρισμός μπορεί μέσα σε κλάσματα του δευτερολέπτου να οδηγήσει σε σοβαρούς τραυματισμούς.

Χρήση και φροντίδα των ηλεκτρικών εργαλείων

- ▶ **Μην υπερφορτώνετε το ηλεκτρικό εργαλείο. Χρησιμοποιήστε το σωστό ηλεκτρικό εργαλείο για την εφαρμογή σας.** Με το κατάλληλο ηλεκτρικό εργαλείο εργάζεστε καλύτερα και ασφαλέστερα στην αναφερόμενη περιοχή ισχύος.
- ▶ **Μη χρησιμοποιήσετε ποτέ ένα ηλεκτρικό εργαλείο που έχει χαλασμένο διακόπτη On/Off.** Ένα ηλεκτρικό εργαλείο που δεν μπορείτε πλέον να το θέσετε σε λειτουργία και/ή εκτός λειτουργίας είναι επικίνδυνο και πρέπει να επισκευαστεί.

- ▶ **Αποσυνδέστε το φως από την πρίζα και/ή απομακρύνετε μια αποσπώμενη μπαταρία από το ηλεκτρικό εργαλείο, προτού εκτελέσετε ρυθμίσεις, αλλάξετε εξαρτήματα ή προτού φυλάξετε το ηλεκτρικό εργαλείο.** Αυτά τα προληπτικά μέτρα ασφαλείας μειώνουν τον κίνδυνο από τυχόν αθέλητη εκκίνηση του ηλεκτρικού εργαλείου.
 - ▶ **Φυλάγετε τα ηλεκτρικά εργαλεία που δε χρησιμοποιούνται μακριά από παιδιά και μην επιτρέψετε τη χρήση του ηλεκτρικού εργαλείου σε άτομα που δεν είναι εξοικειωμένα με το ηλεκτρικό εργαλείο ή τις οδηγίες για τη λειτουργία του ηλεκτρικού εργαλείου.** Τα ηλεκτρικά εργαλεία είναι επικίνδυνα όταν χρησιμοποιούνται από άπειρα πρόσωπα.
 - ▶ **Συντηρείτε τα ηλεκτρικά εργαλεία και τα εξάρτημα. Ελέγχετε, αν τα κινούμενα εξαρτήματα είναι σωστά ευθυγραμμισμένα και προσαρμοσμένα ή μήπως έχουν σπάσει τυχόν εξαρτήματα ή οποιαδήποτε άλλη κατάσταση, η οποία επηρεάζει τη λειτουργία του ηλεκτρικού εργαλείου. Σε περίπτωση βλάβης, επισκευάστε το ηλεκτρικό εργαλείο πριν τη χρήση.** Η κακή συντήρηση των ηλεκτρικών εργαλείων αποτελεί αιτία πολλών ατυχημάτων.
 - ▶ **Διατηρείτε τα εργαλεία κοπής κοφτερά και καθαρά.** Προσεκτικά συντηρημένα κοπτικά εργαλεία σφηνώνουν δυσκολότερα και οδηγούνται ευκολότερα.
 - ▶ **Χρησιμοποιείτε τα ηλεκτρικά εργαλεία τα εξαρτήματα κτλ. σύμφωνα με αυτές τις οδηγίες, λαμβάνοντας υπόψη τις συνθήκες εργασίας και τις εργασίες που πρέπει να εκτελεστούν.** Η χρησιμοποίηση των ηλεκτρικών εργαλείων για εργασίες που δεν προβλέπονται γι' αυτά μπορεί να δημιουργήσει επικίνδυνες καταστάσεις.
 - ▶ **Διατηρείτε τις λαβές και τις επιφάνειες λαβής στεγνές, καθαρές και ελεύθερες από λάδι και γράσο.** Οι ολισθηρές λαβές και επιφάνειες λαβής δεν επιτρέπουν κανέναν ασφαλή χειρισμό και έλεγχο του ηλεκτρικού εργαλείου σε τυχόν απρόβλεπτες καταστάσεις.
- Προσεκτικός χειρισμός και χρήση εργαλείων μπαταρίας**
- Αφαιρείτε την μπαταρία:
- κάθε φορά που ο χρήστης εγκαταλείπει τη συσκευή
 - πριν από την αποκατάσταση εμπλοκής
 - πριν από τον έλεγχο, τον καθαρισμό ή τις εργασίες στη συσκευή
 - μετά το χτύπημα ενός ξένου σώματος στη συσκευή για να ελέγξετε για τυχόν βλάβες

- όταν η συσκευή αρχίζει ξαφνικά να δονείται, ελέγξτε την αμέσως
- ▶ **Φορτίζετε τις μπαταρίες μόνο με φορτιστές που προτείνονται από τον κατασκευαστή.** Όταν ένας φορτιστής που προορίζεται μόνο για ένα συγκεκριμένο είδος μπαταριών χρησιμοποιηθεί για τη φόρτιση άλλων μπαταριών μπορεί να προκαλέσει πυρκαγιά.
- ▶ **Χρησιμοποιείτε στα ηλεκτρικά εργαλεία μόνο μπαταρίες που προορίζονται γι' αυτά.** Η χρήση διαφορετικών μπαταριών μπορεί να προκαλέσει τραυματισμούς ή/και πυρκαγιά.
- ▶ **Κρατάτε τις μπαταρίες που δεν χρησιμοποιείτε μακριά από συνδετήρες χαρτιών, νομίσματα, κλειδιά, καρφιά, βίδες κι άλλα μικρά μεταλλικά αντικείμενα που μπορούν να βραχυκυκλώσουν τις επαφές της μπαταρίας.** Ένα βραχυκύκλωμα των επαφών της μπαταρίας μπορεί να προκαλέσει τραυματισμούς ή φωτιά.
- ▶ **Σε περίπτωση εσφαλμένης χρήσης μπορεί να διαρρεύσει υγρό από την μπαταρία. Αποφύγετε την επαφή με αυτό. Σε περίπτωση τυχαίας επαφής ξεπλυθείτε με νερό. Εάν το υγρό έρθει σε επαφή με τα μάτια, ζητήστε επιπλέον ιατρική βοήθεια.** Το εξερχόμενο υγρό της μπαταρίας μπορεί να οδηγήσει σε ερεθισμό του δέρματος ή σε εγκαύματα.
- ▶ **Μη χρησιμοποιείτε χαλασμένες ή τροποποιημένες μπαταρίες.** Οι χαλασμένες ή τροποποιημένες μπαταρίες μπορεί να παρουσιάσουν μια απρόβλεπτη συμπεριφορά και να οδηγήσουν σε φωτιά, έκρηξη ή σε κίνδυνο τραυματισμού.
- ▶ **Μην εκθέτετε μια μπαταρία ή ένα ηλεκτρικό εργαλείο σε φωτιά ή σε πολύ υψηλές θερμοκρασίες.** Η φωτιά ή οι θερμοκρασίες πάνω από 130°C μπορεί να προκαλέσουν μια έκρηξη.
- ▶ **Τηρείτε όλες τις υποδείξεις για τη φόρτιση και μη φορτίζετε την μπαταρία ή το εργαλείο μπαταρίας ποτέ εκτός του εύρους θερμοκρασίας που αναφέρεται στις οδηγίες λειτουργίας.** Η λάθος φόρτιση ή η φόρτιση εκτός της επιτρεπτής περιοχής θερμοκρασίας μπορεί να καταστρέψει την μπαταρία και να αυξήσει τον κίνδυνο πυρκαγιάς.

Σέρβις

- ▶ **Δώστε το ηλεκτρικό εργαλείο σας για συντήρηση από εξειδικευμένο προσωπικό, χρησιμοποιώντας μόνο γνήσια ανταλλακτικά.** Έτσι εξασφαλίζετε τη διατήρηση της ασφάλειας του ηλεκτρικού εργαλείου.
- ▶ **Μη συντηρείτε ποτέ χαλασμένες μπαταρίες.** Κάθε συντήρηση των μπαταριών πρέπει να πραγματοποιείται μόνο από τον κατασκευαστή ή από

εξουσιοδοτημένα συνεργεία σέρβις πελατών.

Υποδείξεις ασφαλείας για το μηχάνημα

Χειρισμός

- ▶ Ο χειρισμός του προϊόντος επιτρέπεται μόνο για την ενδεικνυόμενη χρήση. Πρέπει να λαμβάνονται υπόψη οι εκάστοτε τοπικές συνθήκες. Κατά την εργασία πρέπει να δίνετε ευσυνείδητα προσοχή σε τυχόν παρευρισκόμενα άτομα, ιδιαίτερα δε σε παιδιά.
- ▶ Μην επιτρέψετε ποτέ τη χρήση του προϊόντος σε παιδιά ή σε άτομα με περιορισμένες φυσικές, αισθητηριακές ή πνευματικές ικανότητες ή έλλειψη πείρας ή/και έλλειψη γνώσεων ή/και σε άτομα που δεν είναι εξοικειωμένα με τις παρούσες οδηγίες χρήσης. Η ηλικία του χειριστή περιορίζεται ενδεχομένως από σχετικές εθνικές διατάξεις.
- ▶ Τα παιδιά πρέπει να επιτηρούνται. Έτσι θα είστε σίγουροι ότι δε θα παίξουν με το προϊόν.

Χρήση

- ▶ **Κρατάτε το μηχάνημα κήπου κατά την εργασία και με τα δυο σας χέρια και φροντίζετε να στέκεστε καλά.**
Το μηχάνημα κήπου οδηγείται ασφαλέστερα όταν το κρατάτε και με τα δυο σας χέρια.

- ▶ Πριν αποθέσετε το μηχάνημα κήπου περιμένετε πρώτα να ακινητοποιηθεί.
- ▶ Μην χρησιμοποιείτε το μηχάνημα κήπου με ελαττωματικό προστατευτικό περίβλημα ή κάλυμμα ή χωρίς τον προστατευτικό εξοπλισμό. Προσέξτε να είναι σωστά τοποθετημένα τα εξαρτήματα αυτά. Μην χρησιμοποιήσετε ποτέ το μηχάνημα κήπου χωρίς τον πλήρη εξοπλισμό του ή με μετατροπές που δεν έχουν εγκριθεί.
- ▶ Μην χρησιμοποιήσετε τη συσκευή ποτέ με χαλασμένο ή φθαρμένο καλώδιο.
- ▶ Μην αντικαταστήστε ποτέ μη μεταλλικά στοιχεία κοπής από μεταλλικά στοιχεία κοπής.
- ▶ Μην επιδιορθώνετε ποτέ το μηχάνημα μόνοι σας, εκτός αν είστε ειδικευμένοι σε αυτό.
- ▶ Κατά τη χρήση του μηχανήματος πρέπει τα άλλα άτομα όπως και τα ζώα να βρίσκονται σε ανάλογη απόσταση. Ο χειριστής είναι υπεύθυνος για τρίτα άτομα στην περιοχή εργασίας.
- ▶ Περιμένετε να ακινητοποιηθεί εντελώς ο δίσκος κοπής πριν τον πιάσετε. Το μαχαίρι συνεχίζει να περιστρέφεται και μετά την απενεργοποίηση του κινητήρα και μπορεί να προκαλέσει τραυματισμούς.
- ▶ Εργάζεστε υπό το φως της ημέρας ή με καλό τεχνητό φωτισμό.
- ▶ Μην εργαστείτε με το χορτοκοπτικό μεσημέζας υπό δυσμενείς καιρικές

- συνθήκες, ιδιαίτερα όταν επίκειται καταιγίδα.
- ▶ Αν χρησιμοποιήσετε το χορτοκοπτικό μεσηνέζας σε υγρό χορτάρι, αυτό μπορεί επηρεάσει αρνητικά την απόδοση του μηχανήματος.
 - ▶ Για τη μεταφορά, θέστε το μηχάνημα κήπου εκτός λειτουργίας και αφαιρέστε την μπαταρία.
 - ▶ Κατά την εργασία με το χορτοκοπτικό μεσηνέζας προσέχετε πάντα να στέκεστε με ασφάλεια. Κρατάτε τα χέρια και τα πόδια σας σε ασφαλή απόσταση από τα τμήματα που περιστρέφονται.
 - ▶ Κατά την εργασία κρατάτε την ισορροπία σας για να αποφύγετε το πέσιμο.
 - ▶ Προσέξτε επίσης να μην σκοντάψετε στο μηχάνημα, όταν το ακουμπήσετε κάτω.
 - ▶ Αφαιρέστε την μπαταρία πριν αλλάξετε το καρούλι.
 - ▶ Να ελέγχετε και να συντηρείτε τακτικά το μηχάνημα ξακρίσματος.
 - ▶ Φοράτε πάντα προστατευτικά γάντια όταν καθαρίζετε το μηχάνημα ή όταν αλλάζετε τη μεσηνέζα.
 - ▶ Προσοχή για αποφυγή τραυματισμών από τη λεπίδα, με την οποία κόβεται η μεσηνέζα. Μετά το γέμισμα της μεσηνέζας γυρίζετε το χορτοκοπτικό πάντοτε στην οριζόντια θέση εργασίας πριν το θέσετε σε λειτουργία.
- Θέτετε το μηχάνημα κήπου εκτός λειτουργίας και αφαιρείτε την μπαταρία:

- Κάθε φορά που αφήνετε το μηχάνημα κήπου λίγη ώρα ανεπιτήρητο
 - πριν αλλάξετε το καρούλι
 - πριν το καθαρισμό ή όταν εκτελείτε εργασίες στο ίδιο το χορτοκοπτικό
 - πριν αποθηκεύσετε το χορτοκοπτικό
- ▶ Αποθηκεύετε το προϊόν σε χώρο κλειστό και στεγνό, μακριά από παιδιά. Μην τοποθετήσετε άλλα αντικείμενα επάνω στο προϊόν.
 - ▶ Μην χρησιμοποιείτε το εργαλείο κήπου ως μπαστούνι.

Υποδείξεις για τον άριστο χειρισμό της επαναφορτιζόμενης μπαταρίας

▶ Μην ανοίγετε την μπαταρία.

Υπάρχει κίνδυνος βραχυκυκλώματος.



Προστατεύετε την επαναφορτιζόμενη μπαταρία από τη θερμότητα (π.χ. ακόμη και από συνεχή ηλιακή ακτινοβολία), από τη φωτιά, το νερό και την υγρασία. Υπάρχει κίνδυνος έκρηξης.

- ▶ Σε περίπτωση βλάβης ή/και αντικανονικής χρήσης της μπαταρίας μπορεί να εξέλθουν αναθυμιάσεις. Αφήστε να μπει φρέσκος αέρας και επισκεφτείτε ένα γιατρό σε περίπτωση που έχετε ενοχλήσεις. Οι αναθυμιάσεις μπορεί να ερεθίσουν τις αναπνευστικές οδούς.
- ▶ Χρησιμοποιείτε την μπαταρία μόνο σε προϊόντα του κατασκευαστή.

Μόνο έτσι προστατεύεται η μπαταρία από μια επικίνδυνη υπερφόρτιση.

- ▶ **Από αιχμηρά αντικείμενα, όπως π.χ. καρφιά ή κατσαβίδια ή από εξωτερική άσκηση δύναμης μπορεί να υποστεί ζημιά η μπαταρία.**

Μπορεί να προκληθεί ένα εσωτερικό βραχυκύκλωμα με αποτέλεσμα την ανάφλεξη, την εμφάνιση καπνού, την έκρηξη ή την υπερθέρμανση της μπαταρίας.

- ▶ **Μη βραχυκυκλώνετε την μπαταρία.** Υπάρχει κίνδυνος έκρηξης.
- ▶ Καθαρίζετε κάπου-κάπου τις σχισμές αερισμού της μπαταρίας με μαλακό, καθαρό και στεγνό πινέλο.

Υποδείξεις ασφαλείας για φορτιστές



Διαβάστε όλες τις υποδείξεις ασφαλείας και οδηγίες.

Αμέλειες κατά την τήρηση των υποδείξεων ασφαλείας και των οδηγιών μπορεί να προκαλέσουν ηλεκτροπληξία, κίνδυνο πυρκαγιάς ή/και σοβαρούς τραυματισμούς.

Φυλάξτε όλες τις υποδείξεις ασφαλείας και οδηγίες για κάθε μελλοντική χρήση.

- ▶ Χρησιμοποιείτε το φορτιστή μόνο όταν είσατε σε θέση να εκτιμήσετε πλήρως όλες τις λειτουργίες του και να τις εκτελέσετε χωρίς περιορισμούς ή αφού λάβετε ανάλογες οδηγίες.
- ▶ Μην επιτρέψετε ποτέ τη χρήση του φορτιστή σε παιδιά ή σε άτομα με περιορισμένες φυσικές, αισθητηριακές ή πνευματικές

ικανότητες ή έλλειψη πείρας ή/και έλλειψη γνώσεων ή/και σε άτομα που δεν είναι εξοικειωμένα με τις παρούσες οδηγίες χρήσης. Η ηλικία του χειριστή περιορίζεται ενδεχομένως από σχετικές εθνικές διατάξεις.

- ▶ **Εποπτεύετε τα παιδιά.** Έτσι εξασφαλίζετε ότι τα παιδιά δεν θα παίξουν με το φορτιστή.
- ▶ Φορτίζετε μόνο μπαταρίες ιόντων λιθίου Bosch χωρητικότητας από **1,5 Ah** (από **5** στοιχεία). Η τάση της μπαταρίας πρέπει να ταιριάζει με την τάση φόρτισης μπαταρίας του φορτιστή. Μη φορτίσετε μπαταρίες που δεν είναι επαναφορτιζόμενες. Διαφορετικά υπάρχει κίνδυνος έκρηξης και πυρκαγιάς.



Μην εκθέτετε τη συσκευή στη βροχή και την υγρασία.

Η διείσδυση νερού σ' ένα φορτιστή αυξάνει τον κίνδυνο ηλεκτροπληξίας.



- ▶ **Διατηρείτε τον φορτιστή καθαρό.** Με τη ρύπανση υπάρχει ο κίνδυνος ηλεκτροπληξίας.
- ▶ **Πριν από κάθε χρήση ελέγχετε τον φορτιστή, το καλώδιο και το φιλ.** **Μη χρησιμοποιείτε τον φορτιστή, εφόσον διαπιστώσετε ζημιές. Μη ανοίξετε μόνοι σας τον φορτιστή και αναθέστε την επισκευή μόνο σε ειδικευμένο τεχνικό προσωπικό και μόνο με γνήσια ανταλλακτικά.** Τυχόν χαλασμένοι φορτιστές, χαλασμένα καλώδια και φιλ αυξάνουν τον κίνδυνο μιας ηλεκτροπληξίας.

- ▶ **Μη λειτουργείτε τον φορτιστή πάνω σε εύφλεκτο υπόστρωμα (π.χ. χαρτί, υφάσματα κλπ.) ή σε εύφλεκτο περιβάλλον.** Λόγω της δημιουργούμενης κατά τη φόρτιση θέρμανσης του φορτιστή υπάρχει κίνδυνος πυρκαγιάς.
- ▶ **Μην καλύπτετε τις σχισμές αερισμού του φορτιστή.** Διαφορετικά μπορεί να υπερθερμανθεί ο φορτιστής και να μη λειτουργεί πλέον σωστά.
- ▶ Για αυξημένη ηλεκτρική ασφάλεια συνιστούμε την χρήση διακόπτη διαφορικής προστασίας διαρροής με διαφορικό ρεύμα ενεργοποίησης 30 mA. Ελέγχετε πάντα τον διακόπτη διαφορικής προστασίας πριν από τη χρήση.

Σύμβολα

Τα σύμβολα που ακολουθούν είναι σημαντικά για την ανάγνωση και την κατανόηση των οδηγιών χρήσης. Παρακαλούμε να αποτυπώσετε στο μυαλό σας τα σύμβολα και τη σημασία τους. Η σωστή ερμηνεία των συμβόλων συμβάλλει στον καλύτερο και ασφαλέστερο χειρισμό του εργαλείου με πεπεσμένο αέρα.

Σύμβολο	Σημασία
	Φορέστε προστατευτικά γάντια
	Κατεύθυνση κίνησης
	Κατεύθυνση αντίδρασης
	Βάρος
	Θέση σε λειτουργία
	Θέση εκτός λειτουργίας
	Εγκεκριμένη ενέργεια

Σύμβολο	Σημασία
	Απαγορευμένη ενέργεια
	Ακουστικός θόρυβος
	Πρόσθετα εξαρτήματα/Ανταλλακτικά
	Συνιστώμενη θέση για το ξάκρισμα του γρασιδιού
	Συνιστώμενη θέση για την κοπή των παρυφών του γρασιδιού
	Συνιστώμενη θέση για το ξάκρισμα κάτω από θάμνους και παγκάκια

Χρήση σύμφωνα με τον προορισμό

Το κηπευτικό μηχάνημα προορίζεται για οικιακή χρήση, για το ξάκρισμα χορταριού, ζιζανίων και τσουκνιδών. Το μηχάνημα έχει κατασκευαστεί για το ξάκρισμα χορταριού που φυτρώνει σε πρανές, κάτω από εμπόδια και άκρες χλοοτάπητα, εκεί δηλαδή που το κοινό χλοοκοπτικό μηχάνημα δεν φτάνει. Αυτό το κηπευτικό μηχάνημα δεν έχει κατασκευαστεί για χρήση ως θαμνοκοπτικό. Το κηπευτικό μηχάνημα δεν προορίζεται για εμπορική και βιομηχανική χρήση.

Περιεχόμενο παράδοσης (βλέπε εικόνα Β)

Βγάτε προσεκτικά το μηχάνημα κήπου από τη συσκευασία και ελέγξτε αν περιλαμβάνονται όλα τα παρακάτω τμήματα:

- Χορτοκοπτικό μεσινέζα
- Προστατευτικό κάλυμμα
- Τροχός
- Επαναφορτιζόμενη μπαταρία**
- Φορτιστής**
- Οδηγίες χειρισμού

Σε περίπτωση που λείπουν ή έχουν υποστεί ζημιά κάποια τμήματα, τότε σας παρακαλούμε να απευθυνθείτε στον έμπορό σας.

** ανάλογα με την εκάστοτε χώρα

Απεικονιζόμενα στοιχεία (βλέπε εικόνα Α)

Η απαρίθμηση των απεικονιζόμενων στοιχείων αναφέρεται στην απεικόνιση της συσκευής στις εικονογραφημένες σελίδες.

- (1) Πλήκτρο απασφάλισης της μπαταρίας
- (2) Επαναφορτιζόμενη μπαταρία^{Α)}

- (3) Σπαστή χειρολαβή
 (4) Πεντάλ για τη ρύθμιση της γωνίας εργασίας κατά το ξάκρυσμα και την κοπή των παρυφών
 (5) Προστατευτικό κάλυμμα
 (6) Τροχός
 (7) Απασφάλιση ρύθμισης χειρολαβής
 (8) Διακόπτης ON/OFF (ενεργοποίησης/ απενεργοποίησης)
 (9) Φραγή ακούσιας ζεύξης για διακόπτη ON/OFF
 (10) Ρύθμιση ύψους εργασίας
 (11) Μοχλός
- (12) Φορτιστής^{A)}
 (13) Κάλυμμα καρουλιού
 (14) Καρούλι
 (15) Εισαγωγή μεσηνέζας
 (16) Δακτύλιος σύσφιξης
 (17) Γάντζος για το πέρασμα της μεσηνέζας
 (18) Εγκοπή για την οδήγηση της μεσηνέζας
 (19) Τρύπα για την οδήγηση της μεσηνέζας

A) **Εξαρτήματα που απεικονίζονται ή περιγράφονται δεν περιέχονται στη σπάνταρ συσκευασία. Τον πλήρη κατάλογο εξαρτημάτων μπορείτε να τον βρείτε στο πρόγραμμα εξαρτημάτων.**

Τεχνικά χαρακτηριστικά

Χορτοκοπτικό μεσηνέζας / Χλοκοπτικό παρυφών		UniversalGrassCut 18	UniversalGrassCut 18-26
		UniversalGrassCut 18-260	UniversalGrassCut 18-26
Χαρακτηριστικός αριθμός		3 600 HC1 D..	3 600 HC1 E..
Ονομαστική τάση	V=	18	18
Αριθμός στροφών χωρίς φορτίο	min ⁻¹	7300	7300
Διάμετρος της μεσηνέζας	mm	1,6	1,6
Διάμετρος κύκλου κοπής	cm	26	26
Χωρητικότητα του καρουλιού της μεσηνέζας	m	6	6
Ρύθμιση του ύψους	cm	120- 140	120- 140
Σπαστή χειρολαβή		●	●
Κοπή παρυφών		●	●
Προστασία φυτών / τροχός		●	●
Βάρος σύμφωνα με EPTA-Procedure 01:2014	kg	2,3	2,3
	kg	2,7	2,7
Σετ (με μπαταρία)			
Αριθμός σειράς (Serial Number)		βλέπε την πινακίδα τύπου στο μηχάνημα κήπου	
επιτρεπόμενη θερμοκρασία περιβάλλοντος			
- κατά τη φόρτιση ^{A)}	°C	0 ... +45	0 ... +45
- Κατά τη λειτουργία και αποθήκευση	°C	-20 ... +50	-20 ... +50
Επαναφορτιζόμενη μπαταρία		ιόντων λιθίου	ιόντων λιθίου
Ονομαστική τάση	V=	18	18
Χαρακτηριστικός αριθμός/χωρητικότητα			
- 2 607 337 187	Ah	1,5	1,5
- 2 607 337 211	Ah	2,0	2,0
- 2 607 337 199	Ah	2,5	2,5
- 1 607 A35 07H	Ah	4,0	4,0
- 1 607 A35 01Y	Ah	6,0	6,0
Αριθμός των στοιχείων μπαταρίας			
- 2 607 337 187		5	5
- 2 607 337 211		5	5
- 2 607 337 199		5	5

174 | Ελληνικά

Χορτοκοπτικό μεσηνέζας / Χλοκοπτικό παρυφών	UniversalGrassCut 18	UniversalGrassCut 18-26
	UniversalGrassCut 18-260	
- 1 607 A35 07H	10	10
- 1 607 A35 01Y	10	10

A) Περιορισμένη ισχύς στις θερμοκρασίες <0 °C

Φορτιστής	AL 1815 CV	AL 1830 CV	AL 1880 CV
Χαρακτηριστικός αριθμός			
	EU 2 607 226 0..	2 607 225 965	2 607 226 1..
	UK 2 607 226 0..	2 607 225 967	2 607 226 1..
Ρεύμα φόρτισης	A 1,5	3,0	8,0
Χρόνος φόρτισης (άδεια μπαταρία)			
- Επαναφορτιζόμενη μπαταρία 1,5 Ah	min 63	33	27
- Επαναφορτιζόμενη μπαταρία 2,0 Ah	min 84	45	30
- Επαναφορτιζόμενη μπαταρία 2,5 Ah	min 105	60	36
- Επαναφορτιζόμενη μπαταρία 4,0 Ah	min 168	95	35
- Επαναφορτιζόμενη μπαταρία 6,0 Ah	min 260	130	62
Βάρος σύμφωνα με EPTA-Procedure 01:2014	kg 0,38	0,40	0,60
Βαθμός προστασίας	□/II	□/II	□/II

Πληροφορίες για θόρυβο και δονήσεις

Ξάκρσιμα γρασιδιού/
Κόψιμο γύρω από δένδρα και θάμνους

Τιμές εκπομπής θορύβου υπολογιζόμενες σύμφωνα με EN 50636-2-91

Η χαρακτηριστική στάθμη ακουστικής πίεσης του μηχανήματος εξακριβώθηκε σύμφωνα με την καμπύλη A και ανέρχεται σε:

- Στάθμη ακουστικής πίεσης	dB(A)	71	72
- Στάθμη ακουστικής ισχύος	dB(A)	91	92
- Ανασφάλεια K	dB	= 3	= 3

Συνολικές τιμές κραδασμών ah (άθροισμα διανυσμάτων τριών διευθύνσεων) και ανασφάλεια K προσδιοριζόμενα σύμφωνα με EN 50636-2-91

- Τιμή εκπομπής κραδασμών a _h	m/s ²	7	7
- Ανασφάλεια K	m/s ²	= 1,5	= 1,5

Η στάθμη κραδασμών που αναφέρεται σ' αυτές τις οδηγίες έχει μετρηθεί σύμφωνα με μια διαδικασία μέτρησης τυποποιημένη και μπορεί να χρησιμοποιηθεί στη σύγκριση διαφόρων ηλεκτρικών εργαλείων μεταξύ τους. Είναι επίσης κατάλληλη για έναν προσωρινό υπολογισμό της επιβάρυνσης από τους κραδασμούς.

Η στάθμη κραδασμών που αναφέρεται αντιπροσωπεύει τις βασικές χρήσεις του ηλεκτρικού εργαλείου. Σε περίπτωση, όμως, που το ηλεκτρικό εργαλείο θα χρησιμοποιηθεί διαφορετικά, με μη προτεινόμενα εργαλεία ή χωρίς επαρκή

συντήρηση, τότε η στάθμη κραδασμών μπορεί να είναι κι αυτή διαφορετική. Αυτό μπορεί να αυξήσει σημαντικά την επιβάρυνση από τους κραδασμούς κατά τη συνολική διάρκεια ολόκληρου του χρονικού διαστήματος που εργάζεσθε.

Για την ακριβή εκτίμηση της επιβάρυνσης από τους κραδασμούς θα πρέπει να λαμβάνονται επίσης υπόψη και οι χρόνοι κατά τη διάρκεια των οποίων το εργαλείο βρίσκεται εκτός λειτουργίας ή λειτουργεί, χωρίς όμως στην πραγματικότητα να χρησιμοποιείται. Αυτό μπορεί να μειώσει σημαντικά την επιβάρυνση από τους κραδασμούς κατά τη

F 016 L81 803 | (28.02.2019)

Bosch Power Tools

<https://tm.by>
Интернет-магазин TM.by

διάρκεια ολόκληρου του χρονικού διαστήματος που εργάζεστε.

Γι' αυτό, πριν αρχίσουν οι επιπτώσεις των κραδασμών, πρέπει να καθορίζετε συμπληρωματικά μέτρα ασφαλείας για την προστασία του χειριστή όπως: Συντήρηση του ηλεκτρικού εργαλείου και των εξαρτημάτων που χρησιμοποιείτε, διατήρηση ζεστών των χεριών, οργάνωση της εκτέλεσης των διάφορων εργασιών.

Συναρμολόγηση και λειτουργία

Στόχος ενέργειας	Εικόνα	Σελίδα
Απεικονιζόμενα στοιχεία	A	473
Περιεχόμενο συσκευασίας	B	474
Συναρμολόγηση του προστατευτικού καλύμματος	C	474
Ρύθμιση ύψους εργασίας	D	475
Άνοιγμα της χειρολαβής	E	476
Συναρμολόγηση του τροχού	F	476
Φόρτιση και τοποθέτηση της μπαταρίας	G	477
Θέση σε λειτουργία κι εκτός λειτουργίας	H	477
Συνιστώμενη θέση για το ξάκρισμα του γρασιδιού	I	478
Συνιστώμενη θέση για την κοπή των παρυφών του γρασιδιού	J	479
Συνιστώμενη θέση για το ξάκρισμα κάτω από θάμνους και παγκάκια	K	480
Αποσυναρμολόγηση του καρουλιού μεσηνέζας	L	481
Τύλιγμα της μεσηνέζας στο καρούλι	M	482
Συναρμολόγηση του καρουλιού μεσηνέζας	N	483
Συντήρηση, καθαρισμός και αποθήκευση	O	483
Προαιρετικά εξαρτήματα	P	484

Συναρμολόγηση

- **Προσοχή:** Απενεργοποιείτε το μηχάνημα κήπου και βγάξτε το φως από την πρίζα προτού διεξάγετε εργασίες συναρμολόγησης.

Συναρμολόγηση του προστατευτικού καλύμματος (βλέπε εικόνα C)

Σπρώξτε το προστατευτικό κάλυμμα (5) πάνω στην κεφαλή του χορτοκοπτικού μέχρι να ακουστεί ένα κλικ. Στερεώστε το προστατευτικό κάλυμμα (5) με τη βίδα στην κεφαλή του χορτοκοπτικού. Κατά την παράδοση η βίδα είναι τοποθετημένη στο κάτω κέλυφος.

Μην χρησιμοποιείτε ποτέ το χορτοκοπτικό χωρίς συναρμολογημένο προστατευτικό κάλυμμα (5). Μετά την

επιτυχή συναρμολόγηση, το προστατευτικό κάλυμμα (5) δεν πρέπει πια να αφαιρεθεί από το χορτοκοπτικό.

Ρύθμιση ύψους εργασίας (βλέπε εικόνα D)

Πιέστε το πλήκτρο (10) και ρυθμίστε το χορτοκοπτικό στο επιθυμητό ύψος. Αφήστε το πλήκτρο (10).

Χρησιμοποιείτε το χορτοκοπτικό πάντα με θέση εργασίας, ποτέ με τη θέση φύλαξης. Η θέση φύλαξης είναι όταν το χορτοκοπτικό είναι σε πλήρως διπλωμένη μορφή. Κατά την ρύθμιση της θέσης εργασίας προσέξτε να είναι σωστά ασφαλισμένος ο μηχανισμός για τη ρύθμιση του ύψους. Ακούγεται ένα κλικ όταν ο μηχανισμός ασφαλίζει.

Άνοιγμα της χειρολαβής (βλέπε εικόνα E)

Πιέστε το πλήκτρο (7), ανοίξτε τη χειρολαβή (3) μέχρι το στοπ και αφήστε το πλήκτρο (7) los. Προσέξτε να είναι η χειρολαβή (3) σωστά ασφαλισμένη. Μην πιέζετε τη χειρολαβή (3), ενώ τη ρυθμίζετε.

Συναρμολόγηση του τροχού (βλέπε εικόνα F)

Τοποθετήστε τον τροχό (6) στην κεφαλή του χορτοκοπτικού. Λάβετε υπόψη τη σωστή θέση των τόξων στην κεφαλή του χορτοκοπτικού. Προσέξτε να πιάνει το άγκιστρο σωστά μέσα στην εγκοπή. Γυρίστε τον τροχό (6) πάνω στην κεφαλή του χλοοκοπτικού όσο χρειάζεται, μέχρι ο μοχλός (11) να ασφαλίσει με ένα αισθητό κλικ.

Για την αφαίρεση τραβήξτε το μοχλό (11) μέχρι να γίνει απεμπλοκή και αφαιρέστε τον τροχό (6) στην αντίθετη κατεύθυνση.

Εκκίνηση

- **Προσοχή:** Θέτετε το μηχάνημα κήπου εκτός λειτουργίας και αφαιρείτε την μπαταρία πριν από κάθε εργασία ρύθμισης ή καθαρισμού.

Φόρτιση μπαταρίας

- **Λάβετε υπόψη την τάση δικτύου!** Η τάση της πηγής ηλεκτρικού ρεύματος πρέπει να ταυτίζεται με τα στοιχεία στην πινακίδα κατασκευαστή του φορτιστή.

Η μπαταρία διαθέτει μια διάταξη επιτήρησης της θερμοκρασίας, η οποία επιτρέπει τη φόρτιση μόνο σε εύρος θερμοκρασίας μεταξύ 0 °C και 45 °C. Μ' αυτόν τον τρόπο επιτυγχάνεται η αύξηση της διάρκειας ζωής της μπαταρίας.

Υπόδειξη: Η επαναφορτιζόμενη μπαταρία παραδίδεται μερικώς φορτισμένη. Για την εξασφάλιση της πλήρους ισχύος της επαναφορτιζόμενης μπαταρίας, φορτίστε την πλήρως πριν την χρησιμοποιήσετε για πρώτη φορά.

Η επαναφορτιζόμενη μπαταρία ιόντων λιθίου μπορεί να φορτίζεται ανά πάσα στιγμή χωρίς να περιορίζεται η διάρκεια της ζωής της. Η διακοπή της φόρτισης δεν βλάπτει την επαναφορτιζόμενη μπαταρία.

Η μπαταρία ιόντων λιθίου προστατεύεται από ολοκληρωτική εκφόρτωση μέσω της διάταξης «Electronic Cell Protection (ECP)». Όταν η μπαταρία αδειάσει, η συσκευή απενεργοποιείται μέσω μιας προστατευτικής διάταξης. Το μηχάνημα κήπου δεν λειτουργεί πλέον.

Μην συνεχίσετε να πατάτε τον διακόπτη ON/OFF μετά την αυτόματη διακοπή της λειτουργίας του μηχανήματος.

Μπορεί να χαλάσει η μπαταρία.

Προσέξτε τις υποδείξεις για την απόσυρση της μπαταρίας.

Τοποθέτηση/Αφαίρεση μπαταρίας (βλέπε εικόνα G)

Υπόδειξη: Αν δεν χρησιμοποιηθούν οι κατάλληλες μπαταρίες, μπορεί να προκληθεί δυσλειτουργία ή φθορά της συσκευής.

Τοποθετήστε την φορτισμένη μπαταρία (2). Βεβαιωθείτε ότι η μπαταρία είναι τοποθετημένη σωστά.

Για την αφαίρεση της μπαταρίας (2) από τη συσκευή, πιέστε το πλήκτρο απομανδάλωσης μπαταρίας (1) και βγάλτε την μπαταρία.

Φόρτιση

Η φόρτιση ξεκινά μόλις ο ρευματοδότης του φορτιστή τοποθετηθεί στην πρίζα και η μπαταρία (2) τοποθετηθεί στον φορτιστή (12).

Χάρη στην έξυπνη διαδικασία φόρτισης, αναγνωρίζεται αυτόματα η κατάσταση φόρτισης της μπαταρίας και επιλέγεται το ιδανικό ρεύμα φόρτισης για τη θερμοκρασία και την τάση της.

Έτσι η μπαταρία προστατεύεται και όσο παραμένει στον φορτιστή, είναι πάντα πλήρως φορτισμένη.

Σημασία των στοιχείων ένδειξης (AL 1815 CV)

Αναβοσβήνον φως της ένδειξης φόρτισης της μπαταρίας

 **Charge** Η διαδικασία της φόρτισης σηματοδοτείται με το αναβοσβήμα της ένδειξης φόρτισης της μπαταρίας.

Συνεχής φωτεινή ένδειξη φόρτισης μπαταρίας

 **Full** Η συνεχής φωτεινή ένδειξη φόρτισης μπαταρίας σηματοδοτεί ότι η μπαταρία είναι πλήρως φορτισμένη ή ότι η θερμοκρασία της μπαταρίας βρίσκεται εκτός του επιτρεπόμενου εύρους θερμοκρασίας φόρτισης και γι' αυτό δεν μπορεί να φορτιστεί. Η φόρτιση συνεχίζεται μόλις επιτευχθεί το επιτρεπόμενο εύρος θερμοκρασίας της μπαταρίας.

Όταν η μπαταρία δεν είναι τοποθετημένη στο φορτιστή, η συνεχής φωτεινή ένδειξη της φόρτισης της μπαταρίας, σηματοδοτεί ότι το φως του ηλεκτρικού καλωδίου του φορτιστή είναι τοποθετημένο στην πρίζα και ο φορτιστής είναι έτοιμος για λειτουργία.

Σημασία των στοιχείων ένδειξης (AL 1830 CV/ AL 1880 CV)

Αναλάμπουσα (γρήγορα) πράσινη ένδειξη φόρτισης μπαταρίας

 **Charge** Η διαδικασία ταχυφόρτισης σηματοδοτείται με το γρήγορο αναβοσβήμα της πράσινης ένδειξης φόρτισης της μπαταρίας.

Υπόδειξη: Η ταχυφόρτιση είναι εφικτή μόνο όταν η θερμοκρασία της μπαταρίας βρίσκεται εντός του

επιτρεπόμενου εύρους θερμοκρασίας, βλέπε κεφάλαιο «Τεχνικά Χαρακτηριστικά».

Αναλάμπουσα (αργά) πράσινη ένδειξη φόρτισης μπαταρίας

 **GO 80%** Όταν η φόρτιση της μπαταρίας φτάσει περίπου στο 80% η πράσινη ένδειξη φόρτισης μπαταρίας αναβοσβήνει αργά.

Η μπαταρία μπορεί να αφαιρεθεί για άμεση χρήση.

Συνεχώς αναμμένο φως της πράσινης ένδειξης φόρτισης της μπαταρίας

 **Full** Το συνεχώς αναμμένο φως της πράσινης ένδειξης φόρτισης της μπαταρίας σηματοδοτεί, ότι η μπαταρία είναι πλήρως φορτισμένη.

Χωρίς τοποθετημένη την μπαταρία το συνεχώς αναμμένο φως της ένδειξης φόρτισης της μπαταρίας σηματοδοτεί, ότι το φως είναι τοποθετημένο στην πρίζα και ο φορτιστής είναι σε ετοιμότητα λειτουργίας.

Συνεχής φωτεινή κόκκινη ένδειξη φόρτισης μπαταρίας

 Η συνεχής κόκκινη φωτεινή ένδειξη φόρτισης δείχνει ότι η θερμοκρασία της μπαταρίας βρίσκεται εκτός του επιτρεπόμενου εύρους θερμοκρασίας για τη φόρτιση της μπαταρίας, βλέπε «Τεχνικά Χαρακτηριστικά». Μόλις επιτευχθεί το επιτρεπτό εύρος θερμοκρασίας, ο φορτιστής περνά αυτόματα στη λειτουργία ταχυφόρτισης.

Αναλάμπουσα κόκκινη φωτεινή ένδειξη φόρτισης μπαταρίας

 Η αναλάμπουσα κόκκινη ένδειξη φόρτισης μπαταρίας σηματοδοτεί μια άλλη διαταραχή της διαδικασίας φόρτισης, βλέπε τμήμα «Σφάλματα – Απίες και αντιμετώπιση».

Χειρισμός

- ▶ **Προσοχή:** Απενεργοποιείτε το μηχάνημα κήπου και βγάξτε το φως από την πρίζα προτού διεξάγετε εργασίες συναρμολόγησης.
- ▶ Η μεσηνέζα συνεχίζει να κινείται για μερικά δευτερόλεπτα μετά την απενεργοποίηση του χλοοκοπτικού. Περιμένετε μέχρι να ακινητοποιηθεί ο κινητήρας / η μεσηνέζα πριν θέσετε το χορτοκοπτικό πάλι σε λειτουργία.
- ▶ Μην ενεργοποιείτε και απενεργοποιείτε το μηχάνημα περισσότερο από μια φορές για σύντομα χρονικά διαστήματα.
- ▶ Προτείνεται η χρήση στοιχείων κοπής που εγκρίνει η Bosch. Το αποτέλεσμα της κοπής μπορεί να αποκλίνει όταν χρησιμοποιήσετε άλλα στοιχεία κοπής.

Ενεργοποίηση/Απενεργοποίηση (βλέπε εικόνα H)

Για την ενεργοποίηση πιέστε πρώτα την φραγή ενεργοποίησης (9). Πιέστε στη συνέχεια τον διακόπτη On/Off (8) και κρατήστε τον πιεσμένο.

Για την απενεργοποίηση αφήστε τον διακόπτη On/Off (8).

Ξάκρισμα γρασιδιού / Κοπή παρυφών (βλέπε εικόνες I – K)

Ξάκρισμα γρασιδιού (βλέπε εικόνα I)

Πιέστε το πλήκτρο **(4)** και ρυθμίστε τη γωνία 48° για το ξάκρισμα του γρασιδιού.

Κινείτε το χορτοκοπτικό προς τα δεξιά και τα αριστερά, προσέχοντας να βρίσκεται σε επαρκή απόσταση από το σώμα σας. Κόβετε τα ψηλά χορτάρια βαθμηδόν.

Κόψιμο παρυφών (βλέπε εικόνα J)

Πιέστε το πλήκτρο **(4)** και ρυθμίστε γωνία 36° για το ξάκρισμα του γρασιδιού. Γυρίστε τώρα τη χειρολαβή κατά 180° και στρέψτε έπειτα το χορτοκοπτικό προς τα δεξιά στη θέση εργασίας που θέλετε.

Οδηγήστε το χορτοκοπτικό κατά μήκος των παρυφών. Με τη χρήση του τροχού αποφεύγετε την επαφή με στερεές επιφάνειες ή τοίχους για να μην φθείρεται γρήγορα η μεσηνέζα.

Κόψιμο γύρω από δένδρα και θάμνους (βλέπε εικόνα K)

Πιέστε το πλήκτρο **(4)** και ρυθμίστε γωνία 24° για το κόψιμο του γρασιδιού γύρω από δένδρα και θάμνους.

Κόβετε προσεκτικά γύρω από δένδρα και θάμνους, ώστε να μην έρθουν σε επαφή με τη μεσηνέζα. Τα φυτά μπορεί να καταστραφούν αν φλοιούς τους υποστεί φθορά.

Αποσυναρμολόγηση του καρουλιού, τύλιγμα της μεσηνέζας και συναρμολόγηση του καρουλιού (βλέπε εικόνες L – N)

► Αφαιρέστε την μπαταρία πριν αλλάξετε το καρούλι.

Πιέστε μαζί τους δύο αμφιδέτες του καλύμματος του καρουλιού και αφαιρέστε το κάλυμμα **(13)**. Αφαιρέστε έπειτα το άδριο καρούλι **(14)**.

Κόψτε περίπου 6 m μεσηνέζας από το νέο ρολό. Σπρώξτε την άκρη της μεσηνέζας μέσα στην εισαγωγή **(15)** του καρουλιού. Πιέστε τη μεσηνέζα κάτω από το άγκιστρο **(17)**. Έπειτα περάστε τη μεσηνέζα μέσα από την εγκοπή **(18)** στο καρούλι. Τυλίξτε έπειτα τη μεσηνέζα ομοιόμορφα και σφιχτά.

Σπρώξτε το άλλο άκρο της μεσηνέζας μέσα από την τρύπα **(19)** στην κεφαλή του χλοοκοπτικού και τοποθετήστε πάλι το καρούλι στην κεφαλή. Σταθεροποιήστε το καρούλι τοποθετώντας από πάνω το κάλυμμά του **(13)**.

Το κάλυμμα του καρουλιού **(13)** μπορεί να συναρμολογηθεί μόνο σε μια θέση.

Πέρασμα της μεσηνέζας

IntelliFEED

Το χορτοκοπτικό μεσηνέζας είναι εφοδιασμένο με σύστημα IntelliFEED, το οποίο ξετυλίγει αυτόματα τη μεσηνέζα, ώστε η διάμετρος κοπής να διατηρείται.

Αναζήτηση σφαλμάτων



Χορτοκοπτικό μεσηνέζας / Χλοοκοπτικό παρυφών

Πρόβλημα	Πιθανή αιτία	Αντιμετώπιση
Ο κινητήρας δεν ξεκινάει	Άδεια μπαταρία Πολύ κρύα ή πολύ ζεστή μπαταρία	Φορτίστε την μπαταρία. Αφήστε την μπαταρία να θερμανθεί / να κρυώσει.
Το μηχάνημα κήπου λειτουργεί με διακοπές	Χαλασμένος διακόπτης ON/OFF Βλάβη στην εσωτερική καλωδίωση του μηχανήματος κήπου	Απευθυνθείτε στο σέρβις της Bosch. Απευθυνθείτε στο σέρβις της Bosch.
Υπερφόρτωση του μηχανήματος κήπου	Πολύ υψηλό χορτάρι	Κόψτε βαθμηδόν.
Το μηχάνημα κήπου δεν κόβει	Η μεσηνέζα είναι πολύ κοντή/έχει σπάσει Άδειασε το καρούλι	Περάστε τη μεσηνέζα χειροκίνητα. Αντικαταστήστε το καρούλι μεσηνέζας.
Η μεσηνέζα δεν περνιέται	Μπερδεμένη μεσηνέζα στο καρούλι Άδειασε το καρούλι Η μεσηνέζα δεν έχει τυλιχθεί σωστά Ξετυλίχθηκε πολλή μεσηνέζα	Ελέγξτε τη μεσηνέζα κι αν χρειαστεί τυλίξτε την εκ νέου. Γεμίστε το καρούλι. Τυλίξτε εκ νέου τη μεσηνέζα. Μειώστε τη μεσηνέζα στο σωστό μήκος.
Η μεσηνέζα μπερδεύτηκε	Προβλήματα με το σύστημα προώθησης της μεσηνέζας	Απευθυνθείτε στο σέρβις της Bosch.
Η μεσηνέζα τραβιέται πίσω μέσα στο καρούλι	Η μεσηνέζα είναι πολύ κοντή/έχει σπάσει	Αφαιρέστε το καρούλι και εισάγετε εκ νέου τη μεσηνέζα (βλέπε εικόνες L – N).

Πρόβλημα	Πιθανή αιτία	Αντιμετώπιση
Η μεσηνέζα κόβεται συχνά	Μπερδεμένη μεσηνέζα στο καρούλι	Αφαιρέστε το καρούλι και τυλίξτε εκ νέου τη μεσηνέζα (βλέπε εικόνες L - N).
	Αντικανονικός χειρισμός του χορτοκοπτικού	Κόβετε μόνο με την αιχμή της μεσηνέζας. Αποφεύγετε την επαφή με πέτρες, τοίχους και άλλα στερεά αντικείμενα. Προωθείτε τακτικά τη μεσηνέζα για να μπορείτε να εκμεταλλευτείτε ολόκληρη τη διάμετρο κοπής.
Το χορτοκοπτικό δονείται ασυνήθιστα	Ο δακτύλιος σύσφιξης ή το κάλυμμα του καρουλιού δεν έχουν τοποθετηθεί πάνω στο καρούλι	Τοποθετήστε τον δακτύλιο σύσφιξης ή το κάλυμμα του καρουλιού πάνω στο καρούλι.
	Ο δακτύλιος σύσφιξης δεν είναι στη σωστή θέση	Τοποθετήστε πάλι τον δακτύλιο σύσφιξης.
	Το σύστημα κοπής έχει βλάβη	Απευθυνθείτε στο σέρβις της Bosch.
	Κλείστε τον δακτύλιο σύσφιξης	Αγοράστε νέο εξάρτημα καρουλιού με τον δακτύλιο σύσφιξης.

Επαναφορτιζόμενη μπαταρία και φορτιστής

Συμπτώματα	Πιθανή αιτία	Αντιμετώπιση
Η κόκκινη ένδειξη φόρτισης της μπαταρίας αναβοσβήνει Ανέφικτη φόρτιση	Η μπαταρία δεν είναι (σωστά) τοποθετημένη Λερωμένες επαφές μπαταρίας	Τοποθετήστε σωστά την μπαταρία στον φορτιστή. Καθαρίστε τις επαφές μπαταρίας, π. χ. τοποθετώντας και αφαιρώντας πολλές φορές την μπαταρία, ή αντικαταστήστε ενδεχομένως την μπαταρία.
	Μπαταρία ελαττωματική	Αντικαταστήστε την μπαταρία.
Δεν ανάβουν οι ενδείξεις φόρτισης της μπαταρίας	Το φως δικτύου του φορτιστή δεν είναι (σωστά) τοποθετημένο	Τοποθετήστε το φως δικτύου (τέρμα) στην πρίζα.
	Χάλασε η πρίζα, το ηλεκτρικό καλώδιο ή ο φορτιστής	Ελέγξτε την τάση δικτύου και, ενδεχομένως, δώστε το φορτιστή για έλεγχο σε ένα εξουσιοδοτημένο κατάστημα σέρβις για ηλεκτρικά εργαλεία της Bosch.

Συντήρηση και Service

- ▶ **Αφαιρέστε την μπαταρία από το μηχάνημα κήπου πριν από οποιαδήποτε εργασία σ' αυτό (π.χ. συντήρηση, αλλαγή εργαλείου κτλ.) καθώς και όταν πρόκειται να το μεταφέρετε ή να το φυλάξετε/αποθηκεύσετε.** Η κατά λάθος ενεργοποίηση του διακόπτη ON/OFF δημιουργεί κίνδυνο τραυματισμού.

Συντήρηση, καθαρισμός και αποθήκευση

- ▶ **Διατηρείτε το μηχάνημα κήπου καθαρό για να μπορείτε να εργάζεστε καλά και με ασφάλεια.**

Διατηρείτε το μηχάνημα κήπου και τις οχισμές αερισμού σε καθαρή κατάσταση για να μπορείτε να εργάζεστε καλά και με ασφάλεια.

Μην ψεκάζετε ποτέ το μηχάνημα κήπου με νερό.

Μη βυθίζετε ποτέ το μηχάνημα κήπου στο νερό.

Αποθηκεύετε το μηχάνημα κήπου σε χώρο ασφαλής, στεγνό και απρόσιτο σε παιδιά.

Μην τοποθετήσετε άλλα αντικείμενα επάνω στο μηχάνημα κήπου.

Ελέγχετε κατά τη χρήση αν ο δακτύλιος σύσφιξης είναι πάντα στερεωμένος στο καρούλι. Διαφορετικά μπορεί να προκληθούν ισχυρές δονήσεις.

Φροντίδα της μπαταρίας

Για να εξασφαλίσετε την ιδανική χρήση της μπαταρίας πρέπει να τηρείτε τις παρακάτω υποδείξεις και να λαμβάνετε τα εξής μέτρα:

- Προστατεύετε την επαναφορτιζόμενη μπαταρία από υγρασία και νερό.
- Αποθηκεύετε την κηπευτική συσκευή και την μπαταρία μόνο σε εύρος θερμοκρασιών από -20 °C έως 50 °C. Μην αφήνετε την μπαταρία στο αυτοκίνητο, π.χ. το καλοκαίρι.
- Αποθηκεύετε την μπαταρία ξεχωριστά και όχι μέσα στη συσκευή.
- Μην αφήνετε την μπαταρία μέσα στο μηχάνημα κήπου όταν αυτό είναι άμεσα εκτεθειμένο στον ήλιο.
- Η ιδανική θερμοκρασία για την αποθήκευση της μπαταρίας είναι στους 5 °C.
- Καθαρίζετε κάπου-κάπου τις οχισμές αερισμού της μπαταρίας με μαλακό, καθαρό και στεγνό πανό.

Ένας σημαντικά βραχύς χρόνος λειτουργίας μετά από πλήρη φόρτιση σημαίνει ότι η επαναφορτιζόμενη μπαταρία έχει αναλωθεί και πρέπει να αντικατασταθεί.

Εξυπηρέτηση πελατών και συμβουλές εφαρμογής

www.bosch-garden.com

Σε όλες τις ερωτήσεις και παραγγελίες ανταλλακτικών αναφέρετε οπωσδήποτε το 10ψήφιο κωδικό αριθμό σύμφωνα με την πινακίδα τύπου του προϊόντος.

Ελλάδα

Robert Bosch A.E.
Ερχείας 37
19400 Κορωπί – Αθήνα
Τηλ.: 210 5701258
Φαξ: 210 5701283
www.bosch.com
www.bosch-pt.gr
ABZ Service A.E.
Τηλ.: 210 5701380
Φαξ: 210 5701607

Μεταφορά

Οι περιεχόμενες μπαταρίες ιόντων λιθίου υπόκεινται στις απαιτήσεις των επικίνδυνων αγαθών. Οι μπαταρίες μπορούν να μεταφερθούν οδικώς από το χρήστη χωρίς άλλους όρους.

Όταν, όμως, οι μπαταρίες αποστέλλονται από τρίτους (π.χ. αεροπορικώς ή με εταιρία μεταφορών) πρέπει να τηρούνται διάφορες ιδιαίτερες απαιτήσεις για τη συσκευασία και τη σήμανση. Εδώ πρέπει, κατά την προετοιμασία του τεμαχίου αποστολής να ζητηθεί οπωσδήποτε και η συμβουλή ενός ειδικού για επικίνδυνα αγαθά.

Αποστέλλετε τις μπαταρίες μόνο όταν το περιβλήμα είναι άθικτο. Κολλάτε τις γυμνές επαφές με κολλητική ταινία και να συσκευάζετε την μπαταρία κατά τέτοιο τρόπο, ώστε αυτή να μην κουνιέται μέσα στη συσκευασία. Παρακαλούμε να λαμβάνετε επίσης υπόψη σας και τυχόν πιο αυστηρές εθνικές διατάξεις.

Απόσυρση



Τα μηχανήματα κήπου, οι μπαταρίες, τα εξαρτήματα και οι συσκευασίες πρέπει να ανακυκλώνονται με τρόπο φιλικό προς το

περιβάλλον.



Μην ρίξετε τα μηχανήματα κήπου και τις μπαταρίες στα απορρίμματα του σπιτιού σας!

Μόνο για χώρες της ΕΕ:

Σύμφωνα με την Κοινοτική Οδηγία 2012/19/ΕΕ οι άχρηστες ηλεκτρικές και ηλεκτρονικές συσκευές και σύμφωνα με την Κοινοτική Οδηγία 2006/66/ΕΚ οι χαλασμένες ή αναλωμένες μπαταρίες πρέπει να συλλέγονται ξεχωριστά για να ανακυκλωθούν με τρόπο φιλικό προς το περιβάλλον.

Μπαταρίες/Επαναφορτιζόμενες μπαταρίες:

Μπαταρίες ιόντων λιθίου:

Παρακαλούμε δώστε προσοχή στο κεφάλαιο (βλέπε «Μεταφορά», Σελίδα 179).

Türkçe

Güvenlik Talimatı

► **Bu elektrikli el aletiyle birlikte gelen tüm güvenlik uyarılarını, talimatları, resim ve açıklamaları okuyun.** Aşağıda bulunan talimatlara uyulmaması halinde elektrik çarpmalarına, yangınlara ve/veya ağır yaralanmalara neden olabilir.

► **Bütün uyarıları ve talimat hükümlerini ileride kullanmak üzere saklayın.**

Bahçe aleti üzerindeki sembollerin açıklaması



Genel tehlike uyarısı.



Kullanım kılavuzunu tam olarak okuyun.



Çalışırken yakınızdaki duran kişilerin etrafına savrulan yabancı cisimlerle yaralanmamasına dikkat edin.



Uyarı: Ürün çalışır durumda iken aletle aranızda güvenli bir mesafe bırakın.



Aletle ilgili değildir.



Bahçe aletinde ayarlama veya temizlik işleri yapmadan önce ve bahçe aletini uzun süre denetim dışı bırakacağınız zaman aküyü çıkarın.



Koruyucu kulaklık ve gözlük kullanın.



Bu ürünü yağmur altında kullanmayın ve yağmur altında bırakmayın.

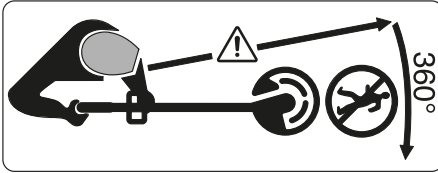

Çalışırken yakınınızda duran kişilerin etrafa savrulan yabancı cisimlerle yaralanmamasına dikkat edin. Uyarı: Bahçe aleti çalışır durumda iken aletle aranızda güvenli bir mesafe bırakın.



Bahçe aletinin kullanılacağı alanda yabani ve evcil hayvanların bulunup bulunmadığını dikkatli biçimde kontrol edin. Yabani ve evcil hayvanlar makinenin çalışması esnasında yaralanabilir. Makinenin kullanılacağı alanı dikkatle kontrol edin ve bütün taşları, kütükleri, telleri, kemikleri ve yabancı nesnelere uzaklaştırın. Makineyi kullanırken sık çimlerde içinde yabani ve evcil hayvanların veya ağaç

kütüklerinin bulunmadığından emin olun.

Elektrikli el aletleri için genel güvenlik uyarıları

- **Bu elektrikli el aletiyle birlikte gelen tüm güvenlik uyarılarını, talimatları, resim ve açıklamaları okuyun.** Aşağıda bulunan talimatlara uyulmaması halinde elektrik çarpmalarına, yangınlara ve/veya ağır yaralanmalara neden olabilir.
- **Bütün uyarıları ve talimat hükümlerini ileride kullanmak üzere saklayın.**
- Uyarı ve talimat hükümlerinde kullanılan "elektrikli el aleti" terimi, akım şebekesine bağlı (elektrikli) aletlerle akü ile çalışan aletleri (akülü) kapsamaktadır.

Çalışma yeri güvenliği

- **Çalıştığınız yeri temiz tutun ve iyi aydınlatın.** Dağınık veya karanlık alanlar kazalara davetiye çıkarır.
- **Yakınında patlayıcı maddeler, yanıcı sıvı, gaz veya tozların bulunduğu yerlerde elektrikli el aleti ile çalışmayın.** Elektrikli el aletleri, toz veya buharların tutuşmasına neden olabilecek kıvılcımlar çıkarırlar.
- **Elektrikli el aleti ile çalışırken çocukları ve etraftaki kişileri uzakta tutun.** Dikkatiniz dağılacak

olursa aletin kontrolünü kaybedebilirsiniz.

Elektrik Güvenliği

- ▶ **Elektrikli el aletinin fişi prize uymalıdır. Fişi hiçbir zaman değiştirmeyin. Korumalı (topraklanmış) elektrikli el aletleri ile birlikte adaptör fiş kullanmayın.** Değiştirilmemiş fiş ve uygun priz elektrik çarpma tehlikesini azaltır.
- ▶ **Borular, kalorifer petekleri, ısıtıcılar ve buzdolapları gibi topraklanmış yüzeylerle vücudunuzun temas etmesinden kaçının.** Vücudunuz topraklandığı anda büyük bir elektrik çarpma tehlikesi ortaya çıkar.
- ▶ **Elektrikli el aletlerini yağmur altında veya nemli ortamlarda bırakmayın.** Suyun elektrikli el aleti içine sızması elektrik çarpma tehlikesini artırır.
- ▶ **Kabloya zarar vermeyin. Elektrikli el aletini kablodan tutarak taşımayın, kabloyu kullanarak çekmeyin veya kablodan çekerek fişi çıkarmayın. Kabloyu ateş, yanıcı ve/veya keskin ve hareket eden maddelerden uzak tutun.** Hasarlı veya dolaşmış kablo elektrik çarpma tehlikesini artırır.
- ▶ **Bir elektrikli el aleti ile açık havada çalışırken mutlaka açık havada kullanılmaya uygun uzatma kablosu kullanın.** Açık

havada kullanılmaya uygun uzatma kablosunun kullanılması elektrik çarpma tehlikesini azaltır.

- ▶ **Elektrikli el aletinin nemli ortamlarda çalıştırılması şartsa mutlaka kaçak akım koruma rölesi kullanın.** Kaçak akım koruma rölesi şalterinin kullanımı elektrik çarpma tehlikesini azaltır.

Kişilerin Güvenliği

- ▶ **Dikkatli olun, ne yaptığınıza dikkat edin, elektrikli el aleti ile işinizi makul bir tempo ve yöntemle yürütün. Yorgunsanız, kullandığınız hapların, ilaçların veya alkolün etkisinde iseniz elektrikli el aletini kullanmayın.** Elektrikli el aletini kullanırken bir anki dikkatsizlik önemli yaralanmalara neden olabilir.
- ▶ **Daima kişisel koruyucu donanım kullanın. Daima koruyucu gözlük kullanın.** Elektrikli el aletinin türü ve kullanımına uygun olarak; toz maskesi, kaymayan iş ayakkabıları, koruyucu kask veya koruyucu kulaklık gibi koruyucu donanım kullanımı yaralanma tehlikesini azaltır.
- ▶ **Aleti yanlışlıkla çalıştırmaktan kaçının. Güç kaynağına ve/veya aküye bağlamadan, elinize alıp taşımadan önce elektrikli el aletinin kapalı olduğundan emin olun.** Elektrikli el aletini parmağınız şalter üzerinde dururken taşırsanız

ve elektrikli el aleti açıkken fişi prize sokarsanız kazalara neden olabilirsiniz.

- ▶ **Elektrikli el aletini çalıştırmadan önce ayar aletlerini veya anahtarları aletten çıkarın.** Elektrikli el aletin dönen parçaları içinde bulunabilecek bir yardımcı alet yaralanmalara neden olabilir.
- ▶ **Çalışırken vücudunuz anormal durumda olmasın. Çalışırken duruşunuz güvenli olsun ve dengenizi her zaman koruyun.** Bu sayede elektrikli el aletini beklenmedik durumlarda daha iyi kontrol edebilirsiniz.
- ▶ **Uygun iş elbiseleri giyin. Geniş giysiler giymeyin ve takı takmayın. Saçlarınızı ve giysileriniz aletin hareketli parçalarından uzak tutun.** Bol giysiler, uzun saçlar veya takılar aletin hareketli parçaları tarafından tutulabilir.
- ▶ **Toz emme donanımı veya toz tutma tertibatı kullanırken, bunların bağlı olduğundan ve doğru kullanıldığından emin olun.** Toz emme donanımının kullanımı tozdan kaynalanabilecek tehlikeleri azaltır.
- ▶ **Aletleri sık kullanmanız sebebiyle onlara alışmış olmanız, güvenlik prensiplerine uymanızı önlememelidir.** Dikkatsiz bir hareket, bir anda ciddi yaralanmalara yol açabilir.

Elektrikli el aletlerinin kullanımı ve bakımı

- ▶ **Elektrikli el aletini aşırı ölçüde zorlamayın. Yaptığınız işe uygun elektrikli el aletleri kullanın.** Uygun performanslı elektrikli el aleti ile, belirlenen çalışma alanında daha iyi ve güvenli çalışırsınız.
- ▶ **Şalteri bozuk olan elektrikli el aletini kullanmayın.** Açılıp kapanamayan bir elektrikli el aleti tehlikelidir ve onarılmalıdır.
- ▶ **Elektrikli el aletinde bir ayarlama işlemine başlamadan, herhangi bir aksesuarı değiştirirken veya elektrikli el aletini elinizden bırakırken fişi güç kaynağından çekin veya aküyü çıkarın.** Bu önlem, elektrikli el aletin yanlışlıkla çalışmasını önler.
- ▶ **Kullanım dışı duran elektrikli el aletlerini çocukların ulaşamayacağı bir yerde saklayın. Aleti kullanmayı bilmeyen veya bu kullanım kılavuzunu okumayan kişilerin aletle çalışmasına izin vermeyin.** Deneyimsiz kişiler tarafından kullanıldığında elektrikli el aletleri tehlikelidir.
- ▶ **Elektrikli el aletinizin ve aksesuarlarınızın bakımını özenle yapın.** Elektrikli el aletinizin kusursuz olarak çalışmasını engelleyebilecek bir durumun olup olmadığını, hareketli parçaların kusursuz olarak işlev görüp görmediklerini ve sıkışıp

sıkışmadıklarını, parçaların hasarlı olup olmadığını kontrol edin.

Elektrikli el aletini kullanmaya başlamadan önce hasarlı parçaları onartın. Birçok iş kazası elektrikli el aletlerine yeterli bakım yapılmamasından kaynaklanır.

- ▶ **Kesici uçları daima keskin ve temiz tutun.** Özenle bakımı yapılmış keskin kenarlı kesme uçlarının malzeme içinde sıkışma tehlikesi daha azdır ve daha rahat kullanım olanağı sağlarlar.
- ▶ **Elektrikli el aletini, aksesuarı, uçları ve benzerlerini, bu özel tip alet için öngörülen talimata göre kullanın. Bu sırada çalışma koşullarını ve yaptığınız işi dikkate alın.** Elektrikli el aletlerinin kendileri için öngörülen alanın dışında kullanılması tehlikeli durumlara neden olabilir.
- ▶ **Tutamak ve kavrama yüzeylerini kuru, yağsız ve temiz tutun.** Kaygan tutamak ve kavrama yüzeyleri, aletin beklenmeyen durumlarda güvenli şekilde tutulmasını ve kontrol edilmesini engeller.

Akülü aletlerin özenli bakımı ve kullanımı

Aküyü şu durumlarda çıkarın:

- Alet kullanıcı tarafından terk edildiğinde
- Bir blokajı gidermeden önce

- Kontrol, temizlik işlemlerinden önce veya aletin kendinde bir çalışma yapmadan önce
- Yabancı bir nesne alete çarptıktan sonra hasar olup olmadığını kontrol ederken
- Alet aniden titreşim yapmaya başladığında hemen kontrol edin

- ▶ **Şarj cihazlarında daima üretici tarafından tavsiye edilen aküleri şarj edin.** Belirli bir tür akü için geliştirilmiş bir şarj cihazında farklı bir akü şarj edildiğinde yangın tehlikesi ortaya çıkar.
- ▶ **Sadece ilgili elektrikli el aleti için öngörülen aküleri kullanın.** Başka akülerin kullanımı yaralanmalara ve yangına neden olabilir.
- ▶ **Kullanım dışındaki aküleri büro ataçları, madeni paralar, çiviler, vidalar veya küçük madeni nesnelere uzak tutun. Bunlar akü kontakları arasında köprüleme yapabilir.** Akü kontakları arasındaki bir kısa devre yanıklara veya yangına neden olabilir.
- ▶ **Yanlış kullanım durumunda akünün içinden dışarıya sıvı sızabilir. Bu sıvıyla temas etmekten kaçının. Yanlışlıkla sıvıya temas ederseniz ilgili bölgeyi su ile yıkayın. Eğer dışarı sızan akü sıvısı gözlere temas edecek olursa hekime başvurun.** Dışarı sızan sıvı cilt tahrişlerine ve yanıklara neden olabilir.

- ▶ **Hasarlı veya değiştirilmiş akü veya el aleti kullanmayın.** Hasarlı veya değiştirilmiş aküler beklenmedik davranışlara yol açarak yangın, patlama ve yaralanmalara neden olabilir.
- ▶ **Akü veya aleti ateşe veya yüksek sıcaklıklara maruz bırakmayın.** Ateşe veya 130°C üstündeki sıcaklıklara maruz kalma patlamalara yol açabilir.
- ▶ **Tüm şarj talimatlarını uygulayın ve akü ya da aleti talimatlarda belirtilen sıcaklık aralığının dışında şarj etmeyin.** Hatalı şarj veya belirtilen aralık dışındaki sıcaklıklarda şarj aküye zarar vererek yangın riskini yükseltebilir.

Servis

- ▶ **Elektrikli el aletinizi sadece yetkili personele ve orijinal yedek parça kullanma koşulu ile onartın.** Bu sayede elektrikli el aletinin güvenliğini sürekli hale getirirsiniz.
- ▶ **Hasarlı akülerde onarım işlemi yapmayın.** Akülerin onarımı sadece üretici veya yetkili servisler tarafından yapılmalıdır.

Bahçe aletine ait güvenlik talimatı

Kullanım

- ▶ Kullanıcı bu ürünü her zaman usulüne uygun olarak kullanmak zorundadır. Mahalli koşulları dikkate alın. Çalışırken başkalarına, özellikle de çocuklara dikkat edin.

- ▶ Çocukların ve fiziksel, duyuusal veya zihni yetenekleri sınırlı olan veya yeterli deneyim ve/veya bilgiye sahip olmayan ve/veya aletin nasıl kullanılacağına dair talimat almayan kişilerin bu ürünü kullanmasına hiçbir zaman izin vermeyin. Ulusal güvenlik yönetmelikleri bazı ülkelerde bu aleti kullanma yaşını kısıtlamaktadır.
- ▶ Ürün ile oynamamaları için çocuklara göz kulak olunmalıdır.

Kullanım

- ▶ **Çalışırken bahçe aletini iki elinizle sıkıca tutun ve duruşunuzun güvenli olmasına dikkat edin.** Bu bahçe aleti iki elle daha iyi yönlendirilir.
- ▶ Elinizden bırakmadan önce bahçe aletinin tam olarak durmasını bekleyin.
- ▶ Bahçe aleti hiçbir zaman arızalı koruyucu kapak, muhafaza ile veya güvenlik donanımı olmadan kullanmayın. Bu parçaların doğru monte edildiğinden emin olun. Bahçe aleti hiçbir zaman eksik montajla veya yetkili servis tarafından değiştirilmeden kullanmayın.
- ▶ Kablo hasar gördüğünde veya aşındığında bahçe aletini kullanmayın.
- ▶ Metal dışı kesme elemanlarını hiçbir zaman metal kesme elemanları ile değiştirmeyin.

- ▶ Yeterli kalifikasyona sahip değilseniz bahçe aletini hiçbir zaman kendiniz tamir etmeyin.
 - ▶ Başkaları ve evcil hayvanlar bahçe aleti kullanılırken yeterli uzaklıkta bulunmalıdır. Aleti kullanın kişi çalışma alanındaki üçüncü kişilerden sorumludur.
 - ▶ Bıçağı tutmadan önce tam olarak durmasını bekleyin. Motor kapatıldıktan sonra da bıçak bir süre serbest dönüşte döner ve yaralanmalara neden olabilir.
 - ▶ Sadece gün ışığında veya iyi aydınlatılmış ortamlarda çalışın.
 - ▶ Kötü hava koşullarında, özellikle gelmekte olan fırtınadan önce misinalı çim biçme makinesi ile çalışmayın.
 - ▶ Çim biçme makinesini ıslak çimlerde kullandığınızda performansı düşebilir.
 - ▶ Taşımadan önce bahçe aletini kapatın ve aküyü çıkarın.
 - ▶ Bahçe aleti ile daima güvenli bir çalışma konumunda çalışmaya dikkat edin. Ellerinizi ve ayaklarınızı dönen parçalardan güvenli uzaklıkta tutun.
 - ▶ Çalışırken düşmemek için dengeyi korumaya dikkat edin.
 - ▶ Yere yerleştirirken bahçe aletine takılıp tökezlememeye dikkat edin.
 - ▶ Bobini değiştirmeden önce aküyü çıkarın.
 - ▶ Çim biçme makinesini düzenli aralıklarla kontrol edin ve bakımını yapın.
 - ▶ Ürünü temizlerken veya misinayı değiştirirken daima koruyucu iş eldivenleri kullanın.
 - ▶ Misinayı kesen bıçak tarafından yaralanmamaya dikkat edin. Misinayı sardıktan sonra misinalı çim biçme makinesini açmadan önce daima yatay konuma çevirin.
- Bahçe aletini kapatın ve aküyü çıkarın:
- Bahçe aletini belirli bir süre denetim dışı bıraktığınızda
 - Bobini değiştirmeden önce
 - Temizliğe veya çim biçme makinesinde bir çalışmaya başlamadan önce
 - Misinalı çim biçme makinesini depolamadan önce
- ▶ Ürünü kuru, kapalı ve çocukların erişemeyeceği bir yerde saklayın. Ürünün üzerine başka nesnelere yerleştirmeyin.
 - ▶ Bahçe aletini baston olarak kullanmayın.

Akü ile optimum çalışma açıklaması

- ▶ **Aküyü açmayın.** Kısa devre tehlikesi vardır.



Aküyü ısıya (örneğin sürekli güneş ışınına), ateşe, suya ve neme karşı koruyun.

Patlama tehlikesi vardır.

- ▶ **Aküde hasar oluşacak olursa veya akü usulüne aykırı biçimde kullanılacak olursa buhar ortaya çıkabilir.** Bulduğunuz yeri havalandırın ve şikayetler oluşursa hekime başvurun. Dışarı çıkabilecek

bu buharlar solunum yollarını tahriş edebilir.

- ▶ **Aküyü sadece üreticinin ürünlerinde kullanın.** Ancak bu yolla akü tehlikeli zorlanmalara karşı korunur.
- ▶ **Çivi veya tornavida gibi sivri nesnelere veya dışarıdan kuvvet uygulama aküde hasara neden olabilir.** Akü içinde bir kısa devre oluşabilir ve akü yanabilir, duman çıkarabilir, patlayabilir veya aşırı ölçüde ısınabilir.
- ▶ **Aküye kısa devre yaptırmayın.** Patlama tehlikesi vardır.
- ▶ Akünün havalandırma aralıklarını düzenli olarak yumuşak, temiz ve kuru bir fırça ile temizleyin.

Şarj cihazları için güvenlik talimatı



Güvenlik talimatının bütün hükümlerini ve uyarıları okuyun. Açıklanan uyarılara

ve talimat hükümlerine uyulmadığı takdirde elektrik çarpmalarına, yangınlara ve/veya ağır yaralanmalara neden olunabilir.

Güvenlik talimatı hükümlerini ve uyarıları ileride kullanmak üzere güvenli bir yerde saklayın.

- ▶ Şarj cihazını ancak bütün işlevlerini ve talimatı okuyup öğrendikten sonra kullanın.
- ▶ Çocukların ve fiziksel, duyuşal veya zihni yetenekleri sınırlı olan veya yeterli deneyim ve/veya bilgiye sahip

olmayan ve/veya aletin nasıl kullanılacağına dair talimat almayan kişilerin şarj aletini kullanmasına hiçbir zaman izin vermeyin. Ulusal güvenlik yönetmelikleri bazı ülkelerde bu aleti kullanma yaşını kısıtlamaktadır.

- ▶ **Çocuklara göz kulak olun.** Bu şekilde çocukların şarj cihazı ile oynamasını önlersiniz.
- ▶ Sadece **1,5 Ah (5 akü hücrelerinden itibaren)** kapasiteden itibaren Bosch lityum iyon aküleri şarj edin. Akünün gerilimi şarj cihazının akü şarj gerilimine uygun olmalıdır. Tekrar şarj edilemeyen aküleri şarj etmeyin. Başka akülerin şarj edilmesi durumunda yangın ve patlama tehlikesi vardır.



Şarj cihazını yağmur ve neme karşı koruyun. Şarj cihazının içine su sızması elektrik çarpma tehlikesini artırır.

- ▶ **Şarj cihazını temiz tutun.** Kirlenme elektrik çarpma tehlikesini artırır.
- ▶ **Her kullanımdan önce şarj cihazını, kabloyu ve fişi kontrol edin.** Hasar tespit ederseniz şarj cihazını kullanmayın. Şarj cihazını kendiniz açmayın ve sadece orijinal yedek parça kullanma koşulu ile sadece kalifiye uzman personele onartın. Hasarlı şarj cihazları, kablolar ve fişler elektrik çarpma riskini artırır.
- ▶ **Şarj cihazını kolay alevlenir zeminler üzerinde (örneğin kağıt, kumaş vb.) ve yanıcı maddelerin**



bulunduğu ortamlarda çalıştırmayın. Şarj işlemi esnasında şarj cihazından çıkan ısı nedeniyle yangın tehlikesi vardır.

- ▶ **Şarj cihazının havalandırma aralıklarının üstünü kapatmayın.** Aksi takdirde şarj cihazı aşırı ölçüde ısınabilir ve doğru işlev göremez.
- ▶ Yüksek elektriksel güvenlik için maksimum 30 mA tetikleme akımlı bir hatalı akım koruma şalteri kullanılmasını tavsiye ederiz. Aleti kullanmaya başlamadan önce FI koruyucu şalteri kontrol edin.

Semboller

Aşağıdaki semboller kullanım kılavuzunun okunması ve anlaşılmasında önem taşır. Sembolleri ve anlamlarını hafızanıza iyice yerleştirin. Sembolleri doğru olarak yorumlamanız size ürünü daha iyi ve daha güvenli kullanma olanağı sağlar.

Sembol	Anlamı
	Koruyucu eldiven kullanın
	Hareket yönü
	Reaksiyon yönü
	Ağırlığı
	Açma
	Kapama
	Müsaade edilen davranış
	Yasak işlem
	Duyulabilir gürültü
	Aksesuar/Yedek parça

Sembol	Anlamı
	Çimleri biçerken tavsiye edilen pozisyon
	Çim kenarlarını keserken tavsiye edilen pozisyon
	Çalılıklar/banklar altındaki çimleri biçerken tavsiye edilen pozisyon

Usulüne uygun kullanım

Bu bahçe aleti evsel alanlarda çimlerin, yabancı otların ve ısrırgan otlarının biçilmesi için tasarlanmıştır. Bu alet, meyilli alanlarda, geleneksel çim biçme makinelerinin erişemeyeceği engellerin ve çim kenarlarının altında yetişen çimlerin biçilmesi için geliştirilmiştir. Bu bahçe aleti motorlu tirpan olarak kullanılmak üzere tasarlanmamıştır. Bu bahçe aleti ticari ve sınav kullanım için tasarlanmamıştır.

Teslimat kapsamı (Bakınız: Resim B)

Bahçe aletinin ambalajından dikkatli biçimde çıkarın ve aşağıdaki parçaların eksik olup olmadığını kontrol edin:

- Minali çim biçme makinesi
- Koruyucu kapak
- Tekerlek
- Akü**
- Şarj cihazı**
- Kullanım kılavuzu

Eğer parçalar eksik veya hasarlı ise yetkili satıcınıza başvurun.

**Ülkelere özgü

Şekli gösterilen elemanlar (Bakınız: Resim A)

Şekli gösterilen elemanların numaraları grafik sayfasındaki ürün resminin üstündeki numaralarla aynıdır.

- (1) Akü boşa alma tuşu
- (2) Akü^{A)}
- (3) Katlanabilir tutamak
- (4) Çim biçme/çim kenarı kesme çalışma ayarı için ayak pedali
- (5) Koruyucu kapak
- (6) Tekerlek
- (7) Tutamak ayarı için kilit açma tertibatı
- (8) Açma/kapama şalteri
- (9) Açma/kapama şalteri emniyeti
- (10) Çalışma yüksekliği ayar tuşu

- (11) Kol
 (12) Şarj cihazı^{A)}
 (13) Bobin kapağı
 (14) Bobin
 (15) Misine yuvası
 (16) Sıkma halkası

- (17) Misin sarma kancası
 (18) Misina kılavuzu için oluk
 (19) Misina kılavuzu için delik

A) Şekli gösterilen veya tanımlanan aksesuar standart teslimat kapsamında değildir. Aksesuarın tümünü aksesuar programımızda bulabilirsiniz.

Teknik veriler

Misinalı çim biçme makinesi/misinalı kenar biçme makinesi		UniversalGrassCut 18 UniversalGrassCut 18-260	UniversalGrassCut 18-26
Ürün kodu		3 600 HC1 D..	3 600 HC1 E..
Anma gerilimi	V=	18	18
Boştaki devir sayısı	dak ⁻¹	7300	7300
Misina çapı	mm	1,6	1,6
Kesme dairesi çapı	cm	26	26
Misina bobini kapasitesi	m	6	6
Yükseklik ayarı	cm	120 - 140	120 - 140
Katlanabilir tutamak		●	●
Kenar kesme		●	●
Bitki korumu/tekerlek		●	●
Ağırlığı EPTA-Procedure 01:2014'e göre	kg	2,3	2,3
	kg	2,7	2,7
Set (akü ile birlikte)			
Seri numarası (Serial Number)		bahçe aletindeki tip etiketine bakın	
İzin verilen ortam sıcaklığı			
- Şarjda ^{A)}	°C	(0) ... +45	(0) ... +45
- İşletmede ve depolamada	°C	-20 ... +50	-20 ... +50
Akü		Lityum iyon	Lityum iyon
Anma gerilimi	V=	18	18
Ürün kodu/kapasite			
- 2 607 337 187	Ah	1,5	1,5
- 2 607 337 211	Ah	2,0	2,0
- 2 607 337 199	Ah	2,5	2,5
- 1 607 A35 07H	Ah	4,0	4,0
- 1 607 A35 01Y	Ah	6,0	6,0
Akü hücrelerinin sayısı			
- 2 607 337 187		5	5
- 2 607 337 211		5	5
- 2 607 337 199		5	5
- 1 607 A35 07H		10	10
- 1 607 A35 01Y		10	10

A) <0 °C sıcaklıklarda sınırlı performans

Şarj cihazı	AL 1815 CV	AL 1830 CV	AL 1880 CV
Ürün kodu			

Şarj cihazı	AL 1815 CV	AL 1830 CV	AL 1880 CV	
AB	2 607 226 0..	2 607 225 965	2 607 226 1..	
UK	2 607 226 0..	2 607 225 967	2 607 226 1..	
Şarj akımı	A	1,5	3,0	8,0
Şarj süresi (akü boş durumda)				
- 1,5 Ah'li akü	dk	63	33	27
- 2,0 Ah'li akü	dk	84	45	30
- 2,5 Ah'li akü	dk	105	60	36
- 4,0 Ah'li akü	dk	168	95	35
- 6,0 Ah'li akü	dk	260	130	62
Ağırlığı EPTA-Procedure 01:2014'e göre	kg	0,38	0,40	0,60
Koruma sınıfı		□ / II	□ / II	□ / II

Gürültü/Titreşim bilgisi

Misinalı çim biçme/ Ağaçlar ve çalılıklar etrafında kesme	Kenar kesme
--	-------------

Gürültü emisyon değerleri **EN 50636-2-91** standardına göre belirlenmektedir.

Aletin A-değerlendirmeli gürültü seviyesi tipik olarak şu kadardır:

- Ses basıncı seviyesi	dB(A)	71	72
- Gürültü emisyonu seviyesi	dB(A)	91	92
- Tolerans K	dB	= 3	= 3

Toplam titreşim değerleri ah (üç yönün vektör toplamı) ve tolerans K **EN 50636-2-91** uyarınca belirlenmektedir.

- Titreşim emisyon değeri a _h	m/s ²	7	7
- Tolerans K	m/s ²	= 1,5	= 1,5

Bu talimatta belirtilen titreşim seviyesi normlandırılmış bir ölçme yöntemi ile ölçülmüştür ve elektrikli el aletlerinin karşılaştırılmasında kullanılabilir. Bu değer geçici olarak titreşim seviyesinin tahmin edilmesine uygundur.

Belirtilen titreşim seviyesi elektrikli el aletinin temel kullanım alanlarını temsil eder. Ancak elektrikli el aleti başka kullanım alanlarında kullanılırken, farklı uçlarla kullanılırken veya yetersiz bakımla kullanılırken, titreşim seviyesi belirtilen değerden farklı olabilir. Bu da kullanıcıya binen titreşim yükünü bütün bir çalışma süresinde belirgin ölçüde yükseltebilir.

Titreşim yükünü tam olarak tahmin edebilmek için aletin kapalı olduğu veya çalıştığı halde kullanılmadığı süreler de dikkate alınmalıdır. Bu, toplam çalışma süresi içindeki titreşim yükünü önemli ölçüde azaltabilir.

Titreşimin kullanıcıya bindirdiği yük için önceden ek güvenlik önlemleri alın. Örneğin: Elektrikli el aletinin ve uçların bakımı, ellerin sıcak tutulması, iş aşamalarının organize edilmesi.

Montaj ve işletim

İşlemin amacı	Şekil	Sayfa
Şekli gösterilen elemanlar	A	473

İşlemin amacı	Şekil	Sayfa
Teslimat kapsamı	B	474
Koruyucu kapağın takılması	C	474
Çalışma yüksekliğinin ayarlanması	D	475
Tutamağın açılması	E	476
Tekerleğin takılması	F	476
Akü şarjı ve takılması	G	477
Açma/kapama	H	477
Çimleri biçerken tavsiye edilen pozisyon	I	478
Çim kenarlarını keserken tavsiye edilen pozisyon	J	479
Çalılıklar/banklar altındaki çimleri biçerken tavsiye edilen pozisyon	K	480
Misina bobininin sökülmesi	L	481
Misinanın bobine sarılması	M	482
Misina bobininin takılması	N	483
Bakım, temizlik ve depolama	O	483
Aksesuar	P	484

Montaj

- **Dikkat: Montaj işlerine başlamadan önce bahçe aletini kapatın ve aküyü çıkarın.**

Koruyucu kapağın takılması (Bakınız: Resim C)

Koruyucu kapağı (5) klick sesi duyuluncaya kadar misinalı çim biçme makinesi başına sürün. Koruyucu kapağı (5) vida ile misinalı çim biçme makinesi başına sabitleyin. Bu vida teslimat esnasında alt gövdeye takılıdır.

Misinalı çim biçme makinesini hiçbir zaman koruyucu kapak (5) takılı olmadan kullanmayın. Takma işlemi yapıldıktan sonra koruyucu kapak (5) artık misinalı çim biçme makinesinden sökülemez.

Çalışma yüksekliğinin ayarlanması (Bakınız: Resim D)

Tuşa (10) basın ve misinalı çim biçme makinesini istediğiniz yüksekliğe ayarlayın. Tuşu (10) bırakın.

Misinalı çim biçme makinesini daima bir çalışma pozisyonu ile kullanın, hiçbir zaman depolama pozisyonu ile kullanmayın. Depolama pozisyonunda misinalı çim biçme makinesinin parçaları tam olarak birbiri içine itilmiştir. Çalışma yüksekliğini ayarlarken, yükseklik ayarlama mekanizmasının doğru olarak kilitlendiğinden emin olun. Mekanizma kavrama yaptığında bir klick sesi duyulur.

Tutamağın açılması (Bakınız: Resim E)

Tuşa (7) basın, tutamağı (3) sonuna kadar açın ve tuşu (7) bırakın. Tutamağın (3) doğru olarak kilitlendiğinden emin olun. Ayarlama yaparken tutamağa (3) bastırmayın.

Tekerleğin takılması (Bakınız: Resim F)

Tekerleği (6) misinalı çim biçme makinesi başına takın. Misinalı çim biçme makinesi başındaki okların doğru konumda olmasına dikkat edin. Bu esnada kancanın oluğu kavradığından emin olun. Tekerleği (6) kol (11) klick sesi çıkarıp kavrama yapıncaya kadar misinalı çim biçme makinesi başında çevirin.

Çıkarmak için kolu (11) kavrama pozisyonundan çıkıncaya kadar çekin ve tekerleği (6) terk yönde çıkarın.

İşletime alma

- **Dikkat: Ayar ve temizlik işlerine başlamadan önce bahçe aletini kapatın ve aküyü çıkarın.**

Akünün şarjı

- **Şebeke gerilimine dikkat edin!** Akım kaynağının gerilimi şarj cihazının tip etiketindeki verilere uymalıdır.

Akü bir sıcaklık kontrol sistemi ile donatılmış olup, bu sistem akünün sadece 0 °C ile 45 °C arasında şarjına izin verir. Bu yolla uzun bir akü kullanım ömrü sağlanır.

Not: Akü kısmı şarjlı olarak teslim edilir. Aküden tam performansı alabilmek için aküyü şarj cihazı içinde tam olarak şarj edin.

Lityum iyon akü kullanım ömrü kısalmaksızın istendiği zaman şarj edilebilir. Şarj işleminin kesilmesi aküye zarar vermez. Lityum iyon akü „Electronic Cell Protection (ECP)“ sistemi ile derin deşarja karşı korunmalıdır. Akü boşaldığında elektrikli el aleti bir koruyucu devre üzerinden kapatılır: Bahçe aleti artık çalışmaz.

Alet otomatik olarak kapandığında açma/kapama şalteri üzerine bastırmaya devam etmeyin. Akü hasar görebilir. Akülerin atılmasına ilişkin uyarıları dikkate alın.

Akünün takılması/çıkartılması (Bakınız: Resim G)

Not: Uygun aküler kullanılmadığı takdirde işlev bozuklukları ve aletin hasar görme riski vardır.

Şarj edilmiş aküyü (2) yerine yerleştirin. Akünün tam olarak yerine yerleştirildiğinden emin olun.

Aküyü (2) aletten çıkarmak için akü yuvası boşa alma tuşuna (1) basın ve aküyü çekerek çıkarın.

Şarj işlemi

Şarj cihazının şebeke bağlantı fişi prize takıldıktan ve akü (2) şarj cihazı (12) içine yerleştirildikten sonra şarj işlemi başlar.

Akıllı şarj yöntemi sayesinde akünün şarj durumu otomatik olarak algılanır ve akü sıcaklığı ile akü gerilimine bağlı olarak optimum şarj akımı ayarlanır.

Bu yolla akü korunur ve şarj cihazı içinde daima tam şarjlı olarak kalır.

Gösterge elamanlarının anlamı (AL 1815 CV)

Akü şarj göstergesi yanıp sönen ışık

 Charge Şarj işlemi akü şarj göstergesinin yanıp sönmeye ile bildirilir.

Akü şarj göstergesinin sürekli yanması

 Full Akü şarj göstergesinin sürekli olarak yanması akünün tam olarak şarj olduğunu veya akü sıcaklığının müsaade edilen sıcaklık arasında olmaması nedeniyle şarj işleminin yapılmadığını gösterir. Müsaade edilen sıcaklık aralığına ulaşıncaya akü şarj olur.

Akü olmadan akü şarj göstergesinin sürekli yanması, şebeke fişinin prize takılı olduğunu ve şarj cihazının işletime hazır olduğunu bildirir.

Gösterge elamanlarının anlamı (AL 1830 CV/ AL 1880 CV)

Akü şarj göstergesinin yeşil olarak yanıp sönmeye

 Charge Hızlı şarj işlemi hızlı yanıp sönen yeşil akü şarj göstergesi ile gösterilir.

Uyarı: Hızlı şarj işlemi ancak akü müsaade edilen sıcaklık aralığında iken mümkündür, bakınız: bölüm „Teknik veriler“.

Akü şarj göstergesinin yeşil olarak yanıp sönmeye (yavaş tempoda)

 GO 80% Akü yaklaşık %80 dolu olduğunda yeşil akü şarj göstergesi yavaş tempoda yanıp söner.

Akü hemen kullanılmak üzere çıkarılabilir.

Yeşil akü şarj göstergesinin sürekli yanması

Full Sürekli yanarak yeşil akü şarj göstergesi akünün tam olarak şarj olduğunu gösterir.

Akü takılı değilken sürekli yanarak yeşil akü şarj göstergesi fişin prize takılı ve şarj cihazının işletmeye hazır olduğunu gösterir.

Akü şarj göstergesinin kırmızı olarak sürekli yanması

Akü şarj göstergesinin sürekli olarak kırmızı yanması akü sıcaklığının izin verilen şarj sıcaklığı aralığı dışında olduğunu bildirir, bakınız Bölüm „Teknik veriler“. Müsaade edilen sıcaklık aralığına ulaşıldığında şarj cihazı otomatik olarak hızlı şarj işlemine geçer.

Akü şarj göstergesinin kırmızı olarak yanıp sönmesi

Akü şarj göstergesinin kırmızı olarak yanıp sönmesi şarj işlemindeki başka bir hatayı gösterir, bakınız Bölüm „Hata – Nedeni ve giderilme yöntemi“.

Kullanım

- **Dikkat: Montaj işlerine başlamadan önce bahçe aletini kapatın ve aküyü çıkarın.**
- **Misinalı çim biçme makinesi kapatıldıktan sonra kesici misina birkaç saniye daha döner. Misinalı çim biçme makinesini tekrar çalıştırmadan önce motor/kesici misina tam olarak duruncaya kadar bekleyin.**
- **Çok kısa aralıklarla arka arkaya kapama-açma yapmayın.**
- **Bosch tarafından izin verilen kesici elemanların kullanılmasını tavsiye ederiz. Başka kesici elemanlar kullanıldığında kesme sonucunda farklılıklar olabilir.**

Açma/kapama (Bakınız: Resim H)

Aleti açmak için önce kapama emniyetine (9) basın. Daha sonra açma/kapama şalterine (8) basın ve şalteri basılı tutun.

Aleti kapatmak için açma/kapama şalterini (8) bırakın.

Misinalı çim biçme/kenar kesme (Bakınız: Resimler I – K)

Misinalı çim biçme (Bakınız: Resim I)

Hata arama**Misinalı çim biçme makinesi/misinalı kenar biçme makinesi**

Hata göstergesi	Olası neden	Giderilme yöntemi
Motor çalışmıyor	Akü boşalmış durumda Akü çok soğuk veya çok sıcak	Aküü şarj edin. Aküü ısıtın veya soğutun.

Tuşa (4) basın ve misinalı çim biçme için 48° açığı ayarlayın. Misinalı çim biçme makinesini sola veya sağa hareket ettirin ve çalışırken bedeninizin aletten yeterli uzaklıkla olmasına dikkat edin. Uzun çimleri kademeler halinde kesin.

Kenar kesme (Bakınız: Resim J)

Tuşa (4) basın ve kenar kesme için 36° açığı ayarlayın. Tutamağı 180° çevirin ve sonra misinalı çim biçme makinesini istediğiniz çalışma pozisyonuna çevirin.

Misinalı çim biçme makinesini çim kenarı boyunca hareket ettirin. Tekerleği kullanarak misinanın kısa sürede aşınmasını önlemek üzere sert yüzeylerle veya duvarlarla temastan kaçınılabilirsiniz.

Ağaçlar ve çalılıklar etrafında kesme (Bakınız: Resim K)

Tuşa (4) basın ve ağaç ve çalılıklar etrafında kesme yapmak için 24° açı ayarlayın.

Misinanın temas etmemesi için ağaç ve çalılıkların etrafını dikkatli kesin. Gövdeleri zarar gören bitkiler kurur.

Bobinin sökülmesi, misinanın sarılması ve bobinin tekrar takılması (Bakınız: Resimler L ile N arası)

- Bobini değiştirmeden önce aküyü çıkarın.

Bobin kapağının (muhafazasının) iki laşesini birbirine doğru bastırın ve bobin muhafazasını (13) çıkarın. Daha sonra boş bobini (14) çıkarın.

Besleme makarasından yaklaşık 6 m misina kesin. Misinanın ucunu bobinin misina yuvasına (15) itin. Misinayı kancadan (17) geçirin. Daha sonra misinayı oluktan (18) sürerek bobine takın. Daha sonra misinayı düzgün ve gergin olarak sarın.

Misinanın diğer ucunu misinalı çim biçme makinesinin başındaki delikten (19) geçirin ve bobini tekrar misinalı çim biçme makinesinin başına yerleştirin. Bobini bobin muhafazasını (13) takarak sabitleyin.

Bobin muhafazası (13) sadece bu pozisyonda takılabilir.

Misina besleme**IntelliFEED**

Misinalı çim biçme makinesi, kesme çapını her zaman sabit tutmak üzere misinayı otomatik olarak besleyen IntelliFEED sistemle donatılmıştır.

Hata göstergesi	Olası neden	Giderilme yöntemi
Bahçe aleti kesintili olarak çalışıyor	Açma/kapama şalteri arızalı	Bosch Müşteri Servisine başvurun.
	Bahçe aletinin içindeki kablo sisteminde hata var	Bosch Müşteri Servisine başvurun.
Bahçe aleti zorlanıyor	Çimler çok yüksek	Çimleri kademeli olarak kesin.
Bahçe aleti kesme yapmıyor	Kesici misina çok kısa/kopmuş durumda	Misinayı manuel besleyin.
	Misina bobini boş	Misina bobinini yenileyin.
Misina beslenmiyor	Misina bobinde sarılmış	Misina bobinini kontrol edin ve gerekiyorsa misinayı yeniden sarın.
	Misina bobini boş	Misina bobinini doldurun.
	Misina doğru olarak sarılı değil	Misinayı yeniden sarın.
	Gereğinden fazla sarılı misina	Misinayı doğru uzunlukta kısaltın.
Misina sarılmış/karışmış	Misina besleme sisteminde sorunlar var	Bosch Müşteri Servisine başvurun.
Misina bobine geri çekiliyor	Kesici misina çok kısa/kopmuş durumda	Bobini çıkarın ve misinayı yeniden sarın (Bakınız: Resimler L - N).
Misina sık sık kopuyor	Misina bobinde sarılmış	Bobini çıkarın ve misinayı yeniden sarın (Bakınız: Resimler L - N).
	Misinalı çim biçme makinesinin hatalı kullanılıyor	Sadece kesici misinanın ucuyla biçme yapın; taşlara, duvarlara veya başka sert nesnelere temastan kaçın. Bütün kesme çapında yararlanabilmek için kesici misinaları düzenli olarak besleyin.
Misinalı çim biçme makinesi olağan dışı titreşim yapıyor	Sıkma halkası veya bobin muhafazası bobine takılı değil	Sıkma halkasını veya bobin muhafazasını bobin takın.
	Sıkma halkası yanlış konumlandırılmış	Sıkma halkasını yeniden konumlandırın.
	Kesme sistemi hasarlı	Bosch Müşteri Servisine başvurun.
	Sıkma halkası aşınmış	Sıkma halkalı yeni bobin aksesuarı satın alın.

Akü ve şarj cihazı

Hata göstergesi	Olası neden	Giderilme yöntemi
Kırmızı akü şarj göstergesi yanıp sönüyor	Akü takılı (doğru takılı) değil	Akü şarj cihazına doğru olarak yerleştirin.
	Akü kontakları kirlili	Akü kontaklarını temizleyin; örneğin aküyü birkaç kez takip çıkararak. Gerekiyorsa aküyü yenileyin.
Şarj işlemi mümkün değil	Akü arızalı	Aküyü yenileyin.
Akü şarj göstergeleri yanmıyor	Şarj cihazının şebeke fişi takılı değil veya doğru takılı değil	Şebeke fişini (tam olarak) prize takın.
	Priz, şebeke kablosu veya şarj cihazı arızalı	Şebeke gerilimini kontrol edin, gerekiyorsa şarj cihazını Bosch elektrikli el aletleri için yetkili bir serviste kontrol ettirin.

Bakım ve servis

- ▶ **Bahçe aletinin kendinde herhangi bir çalışmaya başlamadan önce (bakım, uç değiştirme vb.) ve aleti nakletmeden ve saklama için kaldırmadan önce aküyü bahçe aletinden çıkarın.** Açma/kapama şalterine yanlışlıkla basıldığında yaralanma tehlikesi vardır.

Bakım, temizlik ve depolama

- ▶ **İyi ve güvenli çalışabilmek için ürün temiz tutun.**

İyi ve güvenli çalışabilmek için bahçe aletini ve havalandırma aralıklarını temiz tutun.

Bahçe aletinin üstüne hiçbir zaman su püskürtmeyin. Bahçe aletini hiçbir zaman su içine daldırmayın. Bahçe aletini kuru, güvenli ve çocukların erişemeyeceği bir yerde saklayın. Bahçe aletinin üzerine başka nesnelere koymayın. Aleti kullanırken sıkma halkasının daima bobin üzerine sabitlenmiş olduğundan emin olun. Aksi takdirde yüksek titreşimler oluşabilir.

Akü bakımı

Aküden optimum ölçüde yararlanabilmek için aşağıdaki uyarı ve önlemlere uyun:

- Aküyü neme ve suya karşı koruyun.
- Bahçe aletini sadece -20 °C ile 50 °C arasında depolayın. Bahçe aletini örneğin yaz mevsiminde otomobil içinde bırakmayın.
- Aküleri bahçe aletinin içinde değil ayrı yerde depolayın.
- Aküyü şiddetli güneş ışını altındaki bahçe aleti içinde bırakmayın.
- Akünün saklanması için optimum sıcaklık 5 derecedir.
- Akünün havalandırma aralıklarını düzenli olarak yumuşak, temiz ve kuru bir fırça ile temizleyin.

Şarj işleminden sonra belirgin ölçüde kısa işletme süresi akünün kullanım ömrünün tamamlandığını ve yenilenmesi gerektiğini gösterir.

Müşteri servisi ve uygulama danışmanlığı

www.bosch-garden.com

Bütün başvuru ve yedek parça siparişlerinizde ürünün tip etiketi üzerindeki 10 haneli ürün kodunu mutlaka belirtin.

Sadece Türkiye için geçerlidir: Bosch genel olarak yedek parçaları 5 yıl hazır tutar.

Türkçe

Bosch Sanayi ve Ticaret A.Ş.

Elektrikli El Aletleri

Aydınevler Mah. İnönü Cad. No: 20

Küçükyalı Ofis Park A Blok

34854 Maltepe-İstanbul

Tel.: 444 80 10

Fax: +90 216 432 00 82

E-mail: iletisim@bosch.com.tr

www.bosch.com.tr

Bulsan Elektrik

İstanbul Cad. Devrez Sok. İstanbul Çarşısı

No: 48/29 İskitler

Ankara

Tel.: +90 312 3415142

Tel.: +90 312 3410302

Fax: +90 312 3410203

E-mail: bulsanbobinaj@gmail.com

Faz Makine Bobinaj

Cumhuriyet Mah. Sanayi Sitesi Motor

İşleri Bölümü 663 Sk. No:18

Antalya

Tel.: +90 242 3465876

Tel.: +90 242 3462885

Fax: +90 242 3341980

E-mail: info@fazmakina.com.tr

Körfez Elektrik

Karaağaç Mah. Sümerbank Cad. No:18/2

Erzincan

Tel.: +90 446 2230959

Fax: +90 446 2240132

E-mail: bilgi@korfezelektrik.com.tr

Değer İş Bobinaj

İsmetpaşa Mah. İlk Belediye Başkanı Cad. 5/C

Şahinbey/Gaziantep

Tel.: +90 342 2316432

Fax: +90 342 2305871

E-mail: degerisbobinaj@hotmail.com

Tek Çözüm Bobinaj

Küşet San. Sit. A Blok 11 Nolu Cd.No:49/A

Şehitkamil/Gaziantep

Tel.: +90 342 2351507

Fax: +90 342 2351508

E-mail: cozumbobinaj2@hotmail.com

Günşah Otomotiv

Beylikdüzü Sanayi Sit. No: 210 Beylikdüzü

İstanbul

Tel.: +90 212 8720066

Fax: +90 212 8724111

E-mail: gunsahelektrik@ttmail.com

Aygem

10021 Sok. No: 11 AOSB Çiğli

İzmir

Tel.: +90232 3768074

Fax: +90 232 3768075

E-mail: boschservis@aygem.com.tr

Sezmen Bobinaj

Ege İş Merkezi 1201/4 Sok. No: 4/B Yenisehir

İzmir

Tel.: +90 232 4571465

Tel.: +90 232 4584480

Fax: +90 232 4573719

E-mail: info@sezmenbobinaj.com.tr

Ankaralı Elektrik

Eski Sanayi Bölgesi 3. Cad. No: 43 Kocasinan

Kayseri

Tel.: +90 352 3364216

Tel.: +90 352 3206241

Fax: +90 352 3206242

E-mail: gunay@ankarali.com.tr

Asal Bobinaj

Eski Sanayi Sitesi Barbaros Cad. No: 24/C

Samsun

Tel.: +90 362 2289090

Fax: +90 362 2289090

E-mail: bpsalsalbobinaj@hotmail.com

Üstündağ Elektrikli Aletler

Nusretiye Mah. Boyacılar Aralığı No: 9

Tekirdağ

Tel.: +90 282 6512884

Fax: +90 282 6521966

E-mail: info@ustundagsogutma.com

Marmara Elektrik

Tersane cd. Zencefil Sok.No:6 Karaköy

İstanbul

Tel.: +90 212 2974320

Fax: +90 212 2507200

E-mail: info@marmarabps.com

Bağnaçıklar Oto Elektrik
Motorlu Sanayi Çarşısı Doğruer Sk. No:9 Selçuklu
Konya

Tel.: +90 332 2354576

Tel.: +90 332 2331952

Fax: +90 332 2363492

E-mail: bagriaciklarotoelektrik@gmail.com

**Ermenistan, Azerbaycan, Gürcistan, Kırgızistan,
Moğolistan, Tacikistan, Türkmenistan, Özbekistan**

TOO "Robert Bosch" Power Tools, Satış Sonrası Servis
Rayimbek Cad., 169/1

050050, Almatı, Kazakistan

Servis E-posta: service.pt.ka@bosch.com

Resmî İnternet Sitesi: www.bosch.com, www.bosch-pt.com

Nakliye

Alet içindeki lityum iyon (Li-İyon) aküler tehlikeli madde taşıma yönetmeliği hükümlerine tabidir. Aküler başka bir yükümlülük olmaksızın kullanıcı tarafından caddeler üzerinde taşınabilir.

Üçüncü kişiler eliyle yollanma durumunda (örneğin hava yolu ile veya nakliye şirketleri ile) paketleme ve etiketlemeye ilişkin özel hükümlere uyulmalıdır. Gönderi paketlenirken bir tehlikeli madde uzmanından yardım alınmalıdır.

Aküler sadece ve ancak gövdelerinde hasar yoksa gönderin. Açık kontakları kapatın ve aküyü ambalaj içinde hareket ettirmeyecek biçimde paketleyin. Lütfen olası ek ulusal yönetmelik hükümlerine de uyun.

Tasfiye



Bahçe aletleri, aküler, aksesuar ve ambalaj malzemesi çevre dostu bir biçimde tasfiye edilmek üzere geri dönüşüm merkezine yollanmak zorundadır.



Bahçe aletlerini ve aküleri/bataryaları evsel çöplerin içine atmayın!

Sadece AB üyesi ülkeler için:

2012/19/EU yönetmeliği uyarınca kullanım ömrünü tamamlamış elektronik ve elektrikli aletler ve 2006/66/EC yönetmeliği uyarınca arızalı veya kullanım ömrünü tamamlamış aküler/bataryalar ayrı ayrı toplanmak ve çevre dostu tasfiye için geri kazanım merkezlerine gönderilmek zorundadır.

Aküler/Bataryalar:

Li-İon:

Lütfen (Bakınız „Nakliye“, Sayfa 194) bölümündeki uyarı ve açıklamalara uyun.

Polski

Wskazówki bezpieczeństwa

► **Należy zapoznać się ze wszystkimi ostrzeżeniami i wskazówkami dotyczącymi bezpieczeństwa użytkowania oraz ilustracjami i danymi technicznymi, dostarczonymi wraz z niniejszym elektronarzędziem.**

Nieprzestrzeżenie poniższych wskazań może stać się przyczyną porażenia prądem elektrycznym, pożaru i/lub poważnych obrażeń ciała.

► **Należy zachować wszystkie przepisy i wskazówki bezpieczeństwa dla dalszego zastosowania.**

Wyjaśnienie symboli umieszczonych na narzędziu ogrodowym



Ogólna wskazówka ostrzegająca przed potencjalnym zagrożeniem.



Przeczytać niniejszą instrukcję eksploatacji.



Należy zwrócić uwagę, aby osoby znajdujące się w pobliżu nie zostały skaleczone przez odrzucone wióry bądź inne ciała obce.



Ostrzeżenie: Podczas pracy urządzenia należy zachować bezpieczną odległość.



Nie dotyczy.



Należy zawsze wyjmować akumulator przed przystąpieniem do czynności związanych z regulacją lub czyszczeniem narzędzia ogrodowego, a także w sytuacjach, gdy narzędzie miałyby zostać pozostawione na pewien czas bez nadzoru.



Należy stosować środki ochrony słuchu i okulary ochronne.



Produktu nie wolno stosować podczas deszczu, ani wystawiać go na działanie deszczu.

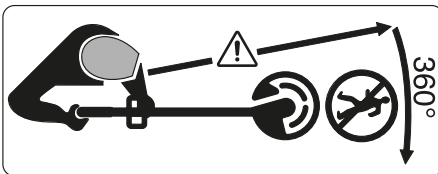

Należy zwrócić uwagę, aby osoby znajdujące się w pobliżu nie zostały skałeczone przez odrzucone wióry i kawałki obrabianego materiału.

Ostrzeżenie: Podczas pracy urządzenia ogrodowego należy trzymać się w bezpiecznej odległości od niego.



Należy dokładnie kontrolować teren, na którym będzie użyte narzędzie ogrodowe pod kątem zwierząt domowych i dziko żyjących. Podczas użytkowania maszyny istnieje niebezpieczeństwo skałeczenia zwierząt domowych lub dziko żyjących. Skontrolować teren, na którym będzie użyta maszyna i usunąć z niego

wszystkie kamienie, patyki, druty, kości oraz wszystkie inne przedmioty. Podczas pracy przy użyciu maszyny należy zwrócić uwagę, czy żadne zwierzęta domowe lub zwierzęta dziko żyjące nie ukryły się w trawie, a także czy nigdzie nie ma zasłoniętych trawą niskich pieńków.

Ogólne wskazówki bezpieczeństwa dotyczące pracy z elektronarzędziami

► **Należy zapoznać się ze wszystkimi ostrzeżeniami i wskazówkami dotyczącymi bezpieczeństwa użytkowania oraz ilustracjami i danymi technicznymi, dostarczonymi wraz z niniejszym elektronarzędziem.**

Nieprzestrzeganie poniższych wskazań może stać się przyczyną porażenia prądem elektrycznym, pożaru i/lub poważnych obrażeń ciała.

► **Należy zachować wszystkie przepisy i wskazówki bezpieczeństwa dla dalszego zastosowania.**

► Pojęcie "elektronarzędzie" odnosi się do elektronarzędzi zasilanych energią elektryczną z sieci (z przewodem zasilającym) i do elektronarzędzi zasilanych akumulatorami (bez przewodu zasilającego).

Bezpieczeństwo w miejscu pracy

► **Miejsce pracy należy utrzymywać w czystości i zapewnić dobre oświetlenie.** Nieporządek i brak właściwego oświetlenia sprzyjają wypadkom.

- ▶ **Elektronarzędzi nie należy używać w środowiskach zagrożonym wybuchem, np. w pobliżu łatwopalnych cieczy, gazów lub pyłów.** Podczas pracy elektronarzędziem wytwarzają się iskry, które mogą spowodować zapłon pyłów lub oparów.
- ▶ **Podczas użytkowania urządzenia należy zwrócić uwagę na to, aby dzieci i inne osoby postronne znajdowały się w bezpiecznej odległości.** Czynniki rozpraszające mogą spowodować utratę panowania nad elektronarzędziem.

Bezpieczeństwo elektryczne

- ▶ **Wtyczki elektronarzędzi muszą pasować do gniazd. Nie wolno w żadnej sytuacji i w żaden sposób modyfikować wtyczek. Podczas pracy elektronarzędziami z uziemieniem ochronnym nie wolno stosować żadnych wtyków adaptacyjnych.** Oryginalne wtyczki i pasujące do nich gniazda sieciowe zmniejszają ryzyko porażenia prądem.
- ▶ **Należy unikać kontaktu z uziemionymi elementami lub zwartymi z masą, takimi jak rury, grzejniki, kuchenki i lodówki.** Uziemienie ciała zwiększa ryzyko porażenia prądem elektrycznym.
- ▶ **Elektronarzędzi nie wolno narażać na kontakt z deszczem ani wilgocią.** Przedostanie się wody do wnętrza obudowy zwiększa ryzyko porażenia prądem elektrycznym.
- ▶ **Nie używać przewodu zasilającego do innych celów. Nie wolno używać przewodu do przenoszenia ani przesuwania elektronarzędzia; nie wolno też wyjmować wtyczki z gniazda, pociągając za przewód. Przewód należy chronić przed wysokimi temperaturami, należy go trzymać z dala od oleju, ostrych krawędzi i ruchomych części urządzenia.** Uszkodzone lub splątane przewody zwiększają ryzyko porażenia prądem elektrycznym.
- ▶ **Używając elektronarzędzia na świeżym powietrzu, należy upewnić się, że przedłużacz jest przeznaczony do pracy na zewnątrz.** Użycie przedłużacza przeznaczonego do pracy na zewnątrz zmniejsza ryzyko porażenia prądem elektrycznym.
- ▶ **Jeżeli nie ma innej możliwości, niż użycie elektronarzędzia w wilgotnym otoczeniu, należy podłączyć je do źródła zasilania wyposażonego w wyłącznik ochronny różnicowoprądowy.** Zastosowanie wyłącznika ochronnego różnicowoprądowego zmniejsza ryzyko porażenia prądem elektrycznym.

Bezpieczeństwo osób

- ▶ **Podczas pracy z elektronarzędziem należy zachować czujność, każdą czynność wykonywać ostrożnie i z rozważą. Nie przystępować do pracy elektronarzędziem.**

- dziem w stanie zmęczenia lub będąc pod wpływem narkotyków, alkoholu lub leków.** Chwila nieuwagi podczas pracy może grozić bardzo poważnymi obrażeniami ciała.
- ▶ **Stosować środki ochrony osobistej. Należy zawsze nosić okulary ochronne.** Środki ochrony osobistej, np. maska przeciwpyłowa, antypoślizgowe obuwie, kask ochronny czy ochraniacze na uszy, w określonych warunkach pracy obniżają ryzyko obrażeń ciała.
 - ▶ **Należy unikać niezamierzonego uruchomienia narzędzia. Przed podłączeniem elektronarzędzia do źródła zasilania i/lub podłączeniem akumulatora, podniesieniem albo transportem urządzenia, należy upewnić się, że włącznik elektronarzędzia znajduje się w pozycji wyłączonej.** Przenoszenie elektronarzędzia z palcem opartym na włączniku/wyłączniku lub włożenie do gniazda sieciowego wtyczki włączonego narzędzia, może stać się przyczyną wypadków.
 - ▶ **Przed włączeniem elektronarzędzia należy usunąć wszystkie narzędzia nastawcze i klucze maszynowe.** Narzędzia lub klucze, pozostawione w ruchomych częściach urządzenia, mogą spowodować obrażenia ciała.
 - ▶ **Należy unikać nienaturalnych pozycji przy pracy. Należy dbać o stabilną pozycję przy pracy i zachowanie równowagi.** Dzięki temu można będzie łatwiej zapanować nad elektronarzędziem w nieprzewidywanych sytuacjach.
 - ▶ **Należy nosić odpowiednią odzież. Nie należy nosić luźnej odzieży ani biżuterii. Włosy i odzież należy trzymać z dala od ruchomych części.** Luźna odzież, biżuteria lub długie włosy mogą zostać pochwycone przez ruchome części.
 - ▶ **Jeżeli producent przewidział możliwość podłączenia odkurzacza lub systemu odsysania pyłu, należy upewnić się, że są one podłączone i są prawidłowo stosowane.** Użycie urządzenia odsysającego pył może zmniejszyć zagrożenie zdrowia pyłami.
 - ▶ **Nie wolno dopuścić, aby rutyna, nabyta w wyniku częstej pracy elektronarzędziem, zastąpiła ściśle przestrzeganie zasad bezpieczeństwa.** Brak ostrożności i rozważagi podczas obsługi elektronarzędzia może w ułamku spowodować ciężkie obrażenia.
- Obsługa i konserwacja elektronarzędzi**
- ▶ **Nie należy przeciążać elektronarzędzia. Należy dobrać odpowiednie elektronarzędzie do wykonywanej czynności.** Odpowiednio dobrane elektronarzędzie wykona pracę lepiej i bezpieczniej, z prędkością, do jakiej jest przystosowane.

- ▶ **Nie należy używać elektronarzędzia z uszkodzonym włącznikiem/wyłącznikiem.** Elektronarzędzie, którym nie można sterować za pomocą włącznika/wyłącznika, stwarza zagrożenie i musi zostać naprawione.
 - ▶ **Przed rozpoczęciem jakichkolwiek prac nastawczych, przed wymianą osprzętu lub przed odłożeniem elektronarzędzia należy wyjąć wtyczkę z gniazda sieciowego i/ lub usunąć akumulator.** Ten środek ostrożności ogranicza ryzyko niezamierzonego uruchomienia elektronarzędzia.
 - ▶ **Nieużywane elektronarzędzia należy przechowywać w miejscu niedostępnym dla dzieci. Nie należy udostępniać narzędzia osobom, które nie są z nim obeznane lub nie zapoznały się z niniejszą instrukcją.** Elektronarzędzia w rękach nieprzeszkolonego użytkownika są niebezpieczne.
 - ▶ **Elektronarzędzia i osprzęt należy utrzymywać w nienagannym stanie technicznym. Należy kontrolować, czy ruchome części urządzenia prawidłowo funkcjonują i nie są zablokowane, czy nie doszło do uszkodzenia niektórych części oraz czy nie występują inne okoliczności, które mogą mieć wpływ na prawidłowe działanie elektronarzędzia. Uszkodzone części należy naprawić przed użyciem elektronarzędzia.** Wiele wypadków spowodowanych jest niewłaściwą konserwacją elektronarzędzi.
 - ▶ **Należy stale dbać o czystość narzędzi skrawających i regularnie je ostrzyć.** Starannie konserwowane, ostre narzędzia skrawające rzadziej się blokują i są łatwiejsze w obsłudze.
 - ▶ **Elektronarzędzia, osprzętu, narzędzi roboczych itp. należy używać zgodnie z ich instrukcjami oraz uwzględniać warunki i rodzaj wykonywanej pracy.** Wykorzystywanie elektronarzędzi do celów niezgodnych z ich przeznaczeniem jest niebezpieczne.
 - ▶ **Uchwyty i powierzchnie chwytowe powinny być zawsze suche, czyste i niezabrudzone olejem ani smarem.** Śliskie uchwyty i powierzchnie chwytowe nie pozwalają na bezpieczne trzymanie narzędzia i kontrolę nad nim w nieoczekiwanych sytuacjach.
- Obsługa i konserwacja elektronarzędzi akumulatorowych**
- Akumulator należy usuwać:
- gdy narzędzie pozostawiane jest bez nadzoru
 - przed usunięciem blokady
 - przed przystąpieniem do kontroli, czyszczenia lub innych prac obsługowych

- przed kontrolą wizualną narzędzia po kontakcie z kamieniem lub innym ciałem obcym
 - gdy narzędzie nieoczekiwanie zaczyna wibrować. Należy je wówczas natychmiast skontrolować
- ▶ **Akumulatory należy ładować wyłącznie w ładowarkach zalecanych przez producenta.** Ładowanie akumulatorów innych, niż te, które zostały dla danej ładowarki przewidziane, może spowodować zagrożenie pożarowe.
 - ▶ **Stosować wyłącznie akumulatory przewidziane dla danego produktu.** Zastosowanie akumulatorów innego typu, niż przewidziane dla danego urządzenia może spowodować obrażenia oraz grozi pożarem.
 - ▶ **Nieużytkowany akumulator należy przechowywać z dala od metalowych elementów, takich jak spinnacze, monety, klucze, gwoździe, śruby lub inne małe przedmioty metalowe, które mogłyby spowodować zwarcie biegunów akumulatora.** Zwarcie biegunów akumulatora może skutkować oparzeniem lub wybuchem pożaru.
 - ▶ **Niewłaściwe zastosowanie akumulatora może spowodować wyciek elektrolitu. Należy unikać bezpośredniego kontaktu z elektrolitem. W razie niezamierzonego kontaktu, miejsce kontaktu natychmiast spłukać wodą. Jeżeli elektrolit dostałby się do oczu, należy koniecz-**
- nie skonsultować się z lekarzem.** Wyciekający elektrolit może doprowadzić do podrażnienia skóry lub oparzeń.
- ▶ **Nie wolno stosować uszkodzonych ani przerabianych akumulatorów.** Uszkodzone lub przerabiane akumulatory mogą się nieprzewidzianie zachować, powodując niebezpieczne dla zdrowia skutki (zapłon, eksplozja, obrażenia ciała).
 - ▶ **Akumulator należy trzymać z dala od ognia oraz chronić przed ekstremalnymi temperaturami.** Wskutek działania ognia lub temperatury przekraczającej 130°C akumulator może eksplodować.
 - ▶ **Należy stosować się do wszystkich instrukcji dotyczących ładowania. Nie wolno ładować akumulatora lub elektronarzędzia w temperaturze znajdującej się poza zakresem sprecyzowanym w niniejszej instrukcji.** Niezgodne z instrukcją ładowanie lub ładowanie w temperaturze nie mieszczącej się w zalecanym zakresie może spowodować uszkodzenie akumulatora oraz zwiększa ryzyko pożaru.

Serwis

- ▶ **Prace serwisowe przy elektronarzędziu mogą być wykonywane wyłącznie przez wykwalifikowany personel i przy użyciu oryginalnych części zamiennych.** W ten sposób zagwarantowana jest bez-

pieczna eksploatacja elektronarzędzia.

- ▶ **Nie wolno w żadnym wypadku naprawiać uszkodzonego akumulatora.** Naprawy akumulatora można dokonywać wyłącznie u producenta lub w autoryzowanym punkcie serwisowym.

Wskazówki dotyczące bezpieczeństwa pracy narzędziem ogrodowym

Obsługa urządzenia

- ▶ Użytkownik powinien stosować produkt jedynie zgodnie z przeznaczeniem. Należy brać pod uwagę lokalne przepisy i warunki panujące w miejscu pracy. Podczas pracy należy uważać na przebywające w pobliżu osoby postronne, w szczególności dzieci.
- ▶ Nie wolno w żadnym wypadku zezwolić na użytkowanie niniejszego produktu dzieciom, osobom ograniczonym fizycznie, czuciowo lub umysłowo, a także udostępnić je osobom z niewystarczającym doświadczeniem i/lub niedostateczną wiedzą, jak również/lub osobom, które nie zapoznały się z niniejszymi zaleceniami. Należy zasięgnąć informacji, czy w danym kraju istnieją przepisy, ograniczające wiek użytkownika.
- ▶ Dzieci powinny znajdować się pod nadzorem, a produkt zabezpieczony w taki sposób, żeby nie mógł służyć do zabawy.

Zastosowanie

- ▶ **Narzędzie ogrodowe należy trzymać podczas pracy mocno w obydwu rękach i zadbać o stabilną pozycję pracy.** Narzędzie ogrodowe prowadzone oburącz jest bezpieczniejsze.
- ▶ Nigdy nie wolno odkładać narzędzia ogrodowego, zanim się ono zupełnie nie zatrzyma.
- ▶ Nie wolno użytkować narzędzia ogrodowego, jeśli jego osłona lub pokrywy są uszkodzone, ani też gdy urządzenia ochronne nie zostały zamocowane. Należy też zwrócić uwagę na właściwe ich zamontowanie. Nie wolno w żadnym wypadku stosować narzędzia ogrodowego, jeżeli jest ono niekompletne lub jeżeli zostały w nim dokonane nieautoryzowane przeróbki.
- ▶ Nie wolno użytkować narzędzia ogrodowego, jeśli przewód jest uszkodzony lub zużyty.
- ▶ Nie wolno w żadnym wypadku zamieniać niemetalowych elementów tnących na metalowe.
- ▶ Nie wolno w żadnym wypadku reparaować narzędzia ogrodowego samego, chyba że posiada się odpowiednie kwalifikacje.
- ▶ Podczas użytkowania narzędzia ogrodowego należy zwrócić uwagę na to, aby dzieci i inne osoby postronne znajdowały się w bezpiecznej odległości. Operator narzędzia ponosi wszelką odpowiedzialność za

- osoby trzecie, znajdujące się w zakresie roboczym narzędzia.
- ▶ Nie wolno dotykać głowicy tnącej, zanim nie zatrzyma się ono całkowicie. Głowica obraca się jeszcze przez jakiś czas po wyłączeniu silnika i może spowodować obrażenia.
 - ▶ Pracować należy tylko w ciągu dnia lub przy dobrym sztucznym oświetleniu.
 - ▶ Przy niesprzyjających warunkach atmosferycznych, w szczególności w przypadku zbliżającej się burzy nie należy użytkować podkaszarki.
 - ▶ Cięcie podkaszarką wilgotnej trawy może mieć negatywny wpływ na wydajność narzędzia.
 - ▶ Przed przystąpieniem do transportowania narzędzia ogrodowego należy je wyłączyć i wyjąć z niego akumulator.
 - ▶ Podczas pracy należy zawsze dbać o stabilną i bezpieczną pozycję roboczą. Ręce i stopy należy trzymać w bezpiecznej odległości od obracających się elementów.
 - ▶ Należy zawsze dbać o stabilną pozycję i zachowanie równowagi podczas pracy, aby uniknąć upadków.
 - ▶ Jeżeli narzędzie ogrodowe zostało odłożone na ziemię, należy uważać, aby się o nie potknąć.
 - ▶ Przed przystąpieniem do wymiany szpuli należy wyjąć akumulator.
 - ▶ Podkaszarkę należy systematycznie kontrolować i konserwować.
- ▶ Do czyszczenia oraz do wymiany żyłki tnącej należy zawsze zakładać rękawice ochronne.
 - ▶ Należy zachować ostrożność, aby nie skaleczyć się ostrzem do przycinania żyłki tnącej. Po naciągnięciu żyłki podkaszarkę należy najpierw ustawić w pozycji poziomej i dopiero w tej pozycji można ją włączyć.
- Wyłączać narzędzie ogrodowe i wymować akumulator:
- zawsze, gdy narzędzie ogrodowe pozostawiane jest przez jakiś czas bez nadzoru
 - przed przystąpieniem do wymiany szpuli
 - przed przystąpieniem do czyszczenia lub innych czynności obsługowych przy podkaszarce
 - przed przystąpieniem do składowania podkaszarki
- ▶ Produkt należy przechowywać w suchym, zamkniętym i niedostępnym dla dzieci miejscu. Nie wolno umieszczać żadnych przedmiotów na obudowie produktu.
 - ▶ Nie należy stosować narzędzia ogrodowego jako podpórki ani laski.
- Wskazówki dotyczące optymalnego obchodzenia się z akumulatorem**
- ▶ **Nie otwierać akumulatora.** Istnieje niebezpieczeństwo zwarcia.



Akumulator należy chronić przed wysokimi temperaturami (np. przed stałym nasłonecznieniem), ogniem, wodą oraz

wilgocią. Istnieje zagrożenie wybuchem.

- ▶ **Uszkodzenie akumulatora lub zastosowanie go w sposób niezgodny z przeznaczeniem może doprowadzić do wystąpienia niebezpiecznych oparów.** Należy zadbać o dopływ świeżego powietrza, a w razie wystąpienia dolegliwości skonsultować się z lekarzem. Opary mogą uszkodzić drogi oddechowe.
- ▶ **Akumulator należy stosować wyłącznie w urządzeniach producenta.** Tylko w ten sposób można ochronić akumulator przed niebezpiecznym dla niego przeciążeniem.
- ▶ **Ostre przedmioty, takie jak gwoździe lub śrubokręt, a także działanie sił zewnętrznych mogą spowodować uszkodzenie akumulatora.** Może wówczas dojść do zwarcia wewnętrznego akumulatora i do jego przepalenia, eksplozji lub przegrzania.
- ▶ **Nie należy doprowadzać do zwarcia akumulatora.** Istnieje niebezpieczeństwo wybuchu.
- ▶ Otwory wentylacyjne należy regularnie czyścić za pomocą miękkiego, czystego i suchego pędzelka.

Wskazówki bezpieczeństwa dla ładowarek



Należy przeczytać wszystkie wskazówki bezpieczeństwa oraz instrukcje. Zaniebdania w przestrzeganiu wskazówek

bezpieczeństwa, instrukcji i zaleceń mogą doprowadzić do porażenia prądem elektrycznym, pożaru i/lub poważnych obrażeń ciała.

Należy starannie przechowywać wszystkie instrukcje i wskazówki bezpieczeństwa dla dalszego zastosowania.

- ▶ Ładowarkę wolno używać tylko wtedy, gdy jest się w stanie w pełni ocenić jej wszystkie funkcje, wykonywać na niej bez ograniczeń wszystkie czynności lub, gdy uprzednio uzyskało się odpowiednie instrukcje.
- ▶ Nie wolno w żadnym wypadku zezwolić na obsługę niniejszej ładowarki dzieciom, osobom ograniczonym fizycznie, czuciowo lub umysłowo, a także udostępniać jej osobom z niewystarczającym doświadczeniem i/lub niedostateczną wiedzą, jak również/lub osobom, które nie zapoznały się z niniejszymi zaleceniami. Należy zasięgnąć informacji, czy w danym kraju istnieją przepisy, ograniczające wiek użytkownika podobnych narzędzi.
- ▶ **Dzieci powinny znajdować się pod nadzorem.** Tylko w ten sposób można zagwarantować, że nie będą się one bawiły ładowarką.
- ▶ Ładować wolno wyłącznie akumulatory litowo-jonowe firmy Bosch o pojemności nie mniejszej niż **1,5 Ah** (od 5 ogniw). Napięcie akumulatora musi być dostosowane do napięcia ładowania w ładowarce. Nie wolno

ładować jednorazowych baterii, ani akumulatorów nie przeznaczonych do ładowania. Może zaistnieć zagrożenie pożarem lub wybuchem.



Chronić ładowarkę przed deszczem i wilgocią. Przedostanie się wody do ładowarki zwiększa ryzyko porażenia prądem.

- ▶ **Ładowarkę należy utrzymywać w czystości.** Zanieczyszczenia mogą spowodować porażenie prądem elektrycznym.
- ▶ **Przed każdym użytkowaniem należy skontrolować ładowarkę, przewód i wtyczkę. W razie stwierdzenia uszkodzeń nie wolno użytkować ładowarki. Nie wolno samodzielnie otwierać ładowarki, a naprawę tego urządzenia należy zlecać jedynie wykwalifikowanym fachowcom i wykonać ją tylko przy użyciu oryginalnych części zamiennych.** Uszkodzone ładowarki, przewody i wtyczki zwiększają ryzyko porażenia prądem.
- ▶ **Nie korzystać z ładowarki umieszczonej na łatwopalnym podłożu (np. papier, tekstylia itp.) ani w sąsiedztwie łatwopalnych substancji.** Ze względu na wzrost temperatury ładowarki podczas procesu ładowania istnieje niebezpieczeństwo pożaru.
- ▶ **Nie wolno zasłaniać szczelin wentylacyjnych ładowarki.** Ładowarka może się przegrzać i przestać funkcjonować prawidłowo.

- ▶ Aby zwiększyć bezpieczeństwo pracy zaleca się stosowanie wyłącznika różnicowoprądowego o prądzie różnicowym, nie większym niż 30 mA. Wyłącznik różnicowo-prądowy należy kontrolować przed każdym użyciem.

Symbole

Następujące symbole mają istotne znaczenie podczas czytania i zrozumienia instrukcji eksploatacji. Należy zapamiętać te symbole i ich znaczenia. Właściwa interpretacja symboli ułatwi lepsze i bezpieczniejsze użytkowanie produktu.

Symbol	Znaczenie
	Należy nosić rękawice ochronne
	Kierunek ruchu
	Kierunek reakcji
	Masa
	Włączanie
	Wyłączanie
	Dozwolone czynności
	Zabronione czynności
	Słyszalny dźwięk
	Osprzęt dodatkowy/części zamienne
	Zalecana pozycja podczas podkaszania
	Zalecana pozycja podczas przycinania krawędzi trawnika
	Zalecana pozycja podczas podkaszania pod krzewami i ławkami

Użycie zgodne z przeznaczeniem

Niniejsze narzędzie przeznaczone jest do prac w domu, do podkaszania trawy, chwastów i pokrzyw. Narzędzie zostało zaprojektowane do cięcia trawy na zboczach, pod przeszkodami i tuż przy krawędzi trawnika, czyli wszędzie tam, gdzie nie da się kosić kosiarką. Narzędzie ogrodowe nie jest przystosowane do pracy jako kosa do zarośli. Narzędzie ogrodowe nie nadaje się też do zastosowań komercyjnych i przemysłowych.

Zakres dostawy (zob. rys. B)

Narzędzie ogrodowe należy ostrożnie wyjąć z opakowania i upewnić się, czy w opakowaniu znajdują się wszystkie poniżej wymienione elementy:

- Podkaszarka
- Osłona
- Kółko
- Akumulator**
- Ładowarka**
- Instrukcja eksploatacji

W przypadku stwierdzenia braku lub uszkodzenia któregoś z elementów, należy zwrócić się do punktu zakupu urządzenia.

** w zależności od kraju przeznaczenia

Przedstawione graficznie komponenty (zob. rys. A)

Numeracja przedstawionych graficznie komponentów odnosi się do rysunku produktu na stronach graficznych.

- (1) Przycisk odblokowujący akumulator
- (2) Akumulator^{A)}
- (3) Składany uchwyt
- (4) Peđał do ustawiania kąta nachylenia urządzenia podczas podkaszania/przycinania krawędzi trawnika
- (5) Pokrywa ochronna
- (6) Kółko
- (7) Blokada regulacji uchwyty
- (8) Włacznik/wyłacznik
- (9) Blokada włacznika/wyłacznika
- (10) Zwiększyć wysokość pracy
- (11) Dźwignia
- (12) Ładowarka^{A)}
- (13) Osłona szpuli
- (14) Szpula
- (15) Uchwyt na żyłkę
- (16) Pierścień zaciskowy
- (17) Hak do żyłki
- (18) Szczelina do prowadzenia żyłki
- (19) Otwór do przeprowadzania żyłki

A) Osprzęt ukazany na rysunkach lub opisany w instrukcji użytkowania nie wchodzi w standardowy zakres dostawy. Kompletny asortyment wyposażenia dodatkowego można znaleźć w naszym katalogu osprzętu.

Dane techniczne

Podkaszarka do trawy/do przycinania krawędzi trawników		UniversalGrassCut 18 UniversalGrassCut 18-260	UniversalGrassCut 18-26
Numer katalogowy		3 600 HC1 D..	3 600 HC1 E..
Napięcie znamionowe	V=	18	18
Prędkość obrotowa bez obciążenia	min ⁻¹	7300	7300
Średnica żyłki tnącej	mm	1,6	1,6
Średnica koszenia	cm	26	26
Pojemność szpuli	m	6	6
Regulacja na wysokość	cm	120 - 140	120 - 140
Składany uchwyt		●	●
Przycinanie krawędzi trawnika		●	●
Ochrona roślin/Kółko		●	●
Ciężar odpowiednio do EPTA-Procedure 01:2014	kg	2,3	2,3
Zestaw (z akumulatorem)	kg	2,7	2,7
Numer seryjny		zob. tabliczka znamionowa na narzędziu ogrodowym	
dopuszczalna temperatura otoczenia			
- podczas ładowania ^{A)}	°C	0 ... +45	0 ... +45

Podkaszarka do trawy/do przycinania krawędzi trawników	UniversalGrassCut 18		UniversalGrassCut 18-26
	UniversalGrassCut 18-260		
- podczas pracy i magazynowania	°C	-20 ... +50	-20 ... +50
Akumulator		litowo-jonowy	litowo-jonowy
Napięcie znamionowe	V=	18	18
Numer katalogowy/pojemność			
- 2 607 337 187	Ah	1,5	1,5
- 2 607 337 211	Ah	2,0	2,0
- 2 607 337 199	Ah	2,5	2,5
- 1 607 A35 07H	Ah	4,0	4,0
- 1 607 A35 01Y	Ah	6,0	6,0
Liczba ogniów akumulatora			
- 2 607 337 187		5	5
- 2 607 337 211		5	5
- 2 607 337 199		5	5
- 1 607 A35 07H		10	10
- 1 607 A35 01Y		10	10

A) ograniczona wydajność w przypadku temperatur <0 °C

Ładowarka	AL 1815 CV	AL 1830 CV	AL 1880 CV	
Numer katalogowy				
	UE	2 607 226 0..	2 607 225 965	2 607 226 1..
	UK	2 607 226 0..	2 607 225 967	2 607 226 1..
Prąd ładowania	A	1,5	3,0	8,0
Czas ładowania (przy rozładowanym akumulatorze)				
- Akumulator 1,5 Ah	min	63	33	27
- Akumulator 2,0 Ah	min	84	45	30
- Akumulator 2,5 Ah	min	105	60	36
- Akumulator 4,0 Ah	min	168	95	35
- Akumulator 6,0 Ah	min	260	130	62
Ciężar odpowiednio do EP-TA-Procedure 01:2014	kg	0,38	0,40	0,60
Klasa ochrony		□/II	□/II	□/II

Informacje na temat hałasu i wibracji

		Podkaszanie/ Podkaszanie wokół drzew i krzewów	Przycinanie krawędzi
Wartości emisji hałasu zostały określone zgodnie z normą EN 50636-2-91			
Określony wg skali A poziom hałasu emitowanego przez urządzenie wynosi standardowo:			
- Poziom ciśnienia akustycznego	dB(A)	71	72
- Poziom natężenia dźwięku	dB(A)	91	92
- Błąd pomiaru K	dB	= 3	= 3
Wartości łączne drgań ah (suma wektorowa z trzech kierunków) i niepewność pomiaru K oznaczone zgodnie z normą EN 50636-2-91			
- Wartość emisji drgań a _h	m/s ²	7	7
- Błąd pomiaru K	m/s ²	= 1,5	= 1,5

Podany w niniejszej instrukcji poziom emisji hałasu został zmierzony zgodnie z określoną normą procedurą pomiarową i może zostać użyty do porównywania elektronarzędzi. Można go też użyć do wstępnej oceny ekspozycji na drgania.

Podany poziom drgań jest reprezentatywny dla podstawowych zastosowań elektronarzędzia. Jeżeli elektronarzędzie użyte zostanie do innych zastosowań lub z innymi narzędziami roboczymi, a także jeśli nie będzie wystarczająco konserwowane, poziom drgań może odbiegać od podanego. Podane powyżej przyczyny mogą spowodować podwyższenie ekspozycji na drgania podczas całego czasu pracy.

Aby dokładnie ocenić ekspozycję na drgania, trzeba wziąć pod uwagę także okresy, gdy urządzenie jest wyłączone lub gdy jest wprawdzie włączone, ale nie jest używane do pracy. W ten sposób łączna (obliczana na pełny wymiar czasu pracy) ekspozycja na drgania może okazać się znacznie niższa.

Należy wprowadzić dodatkowe środki bezpieczeństwa, mające na celu ochronę osoby obsługującej przed skutkami ekspozycji na drgania, np.: konserwacja elektronarzędzia i narzędzi roboczych, zapewnienie odpowiedniej temperatury, aby nie dopuścić do wyziębienia rąk, właściwa organizacja czynności wykonywanych podczas pracy.

Montaż i praca

Planowane działanie	Rysunek	Strona
Przedstawione graficznie komponenty	A	473
Zakres dostawy	B	474
Montaż pokrywy ochronnej	C	474
Ustalanie wysokości pracy	D	475
Rozkładanie uchwytu	E	476
Montaż koła	F	476
Ładowanie i osadzanie akumulatora	G	477
Włączanie/wyłączanie	H	477
Zalecana pozycja podczas podkaszania	I	478
Zalecana pozycja podczas przycinania krawędzi trawnika	J	479
Zalecana pozycja podczas podkaszania pod krzewami i ławkami	K	480
Demontaż szpuli	L	481
Nawinięcie żyłki na szpulę	M	482
Montaż szpuli	N	483
Konserwacja, czyszczenie i przechowywanie	O	483
Osprzęt	P	484

Montaż

► **Uwaga:** Przed przystąpieniem do montażu elementów narzędzie ogrodowe należy wyłączyć oraz usunąć z niego akumulator.

Montaż pokrywy ochronnej (zob. rys. C)

Nasunąć pokrywę ochronną (5) na głowicę podkaszarki, aż do usłyszenia charakterystycznego dźwięku zaskoczenia w zapadce. Przymocować pokrywę (5) do głowicy za pomocą śruby. Śruba ta została fabrycznie zamocowana w dolnej części obudowy.

Nie wolno stosować podkaszarki bez uprzedniego zamontowania pokrywy ochronnej (5). Po dokonaniu montażu, pokrywę (5) nie wolno zdejmować z podkaszarki.

Ustawianie wysokości pracy (zob. rys. D)

Wcisnąć przycisk (10) i ustawić podkaszarkę na pożądaną wysokość. Zwolnić przycisk (10).

Podkaszarkę należy użytkować wyłącznie w jednej z pozycji roboczych; w żadnym wypadku w pozycji przeznaczonej do magazynowania. Pojęcie "pozycja do magazynowania" oznacza całkowite złożenie podkaszarki. Podczas ustawiania pozycji roboczej należy zwrócić uwagę, aby mechanizm regulacji wysokości był właściwie zablokowany. Zaskoczenie zapadki sygnalizowane jest charakterystycznym dźwiękiem.

Rozkładanie uchwytu (zob. rys. E)

Wcisnąć przycisk (7), rozciągnąć uchwyt (3) do oporu i zwolnić przycisk (7). Należy też zwrócić uwagę na to, aby uchwyt (3) był właściwie zablokowany. Nie należy wywierać nacisku na uchwyt (3) podczas jego regulacji.

Montaż koła (zob. rys. F)

Zamontować kółko (6) na głowicy podkaszarki. Należy zwrócić uwagę na prawidłowe ustawienie strzałek na głowicy podkaszarki. Należy też zwrócić uwagę, aby hak zażębił się prawidłowo w rowku. Obracać kółko (6) na głowicy, aż rozlegnie się charakterystyczny dźwięk zaskoczenia dźwigni (11) w zapadce.

Aby zdemontować kółko, należy pociągnąć dźwignię (11), tak, aby rozprzężyć kółko (6), a następnie je zdjąć, obracając nim w odwrotnym kierunku.

Uruchomienie urządzenia

► **Uwaga:** Przed przystąpieniem do regulacji i czyszczenia narzędzia ogrodowego, narzędzie należy wyłączyć i wyjąć z niego akumulator.

Ładowanie akumulatora

► **Zwrócić uwagę na napięcie w sieci!** Napięcie źródła prądu musi zgadzać się z danymi na tabliczce znamionowej ładowarki.

Akumulator wyposażony został w czujnik temperatury, który dopuszcza ładowanie tylko w zakresie temperatur, leżącym

między 0 °C i 45 °C. W ten sposób zagwarantowana jest długa żywotność akumulatora.

Wskazówka: Akumulator dostarczany jest w stanie częściowo naładowanym. Aby zagwarantować wykorzystanie najwyższej wydajności akumulatora, należy przed pierwszym użyciem całkowicie naładować akumulator w ładowarce.

Akumulator litowo-jonowy można doładować w dowolnej chwili, nie powodując tym skrócenia jego żywotności. Przerwanie procesu ładowania nie niesie za sobą ryzyka uszkodzenia ogniw akumulatora.

Dzięki systemowi elektronicznej ochrony ogniw „Electronic Cell Protection (ECP)” akumulator litowo-jonowy jest zabezpieczony przed głębokim rozładowaniem. Przy rozładowanym akumulatorze następuje wyłączenie narzędzia przez układ ochronny: Narzędzie ogrodowe przestaje działać.

Po automatycznym wyłączeniu narzędzia nie naciskać ponownie włącznika. Można by w ten sposób uszkodzić akumulator.

Należy przestrzegać wskazówek dotyczących likwidacji akumulatorów.

Osadzanie/wyjmowanie akumulatora (zob. rys. G)

Wskazówka: Zastosowanie nieodpowiednich akumulatorów może spowodować zakłócenia w pracy lub uszkodzenie narzędzia.

Włożyć naładowany akumulator (2). Upewnić się, czy akumulator jest dobrze osadzony.

Aby wyjąć akumulator (2) z narzędzia, należy wcisnąć przycisk odblokowujący (1), a następnie wyciągnąć akumulator.

Ładowanie

Proces ładowania rozpoczyna się z chwilą włożenia wtyczki sieciowej do gniazda oraz umieszczenia akumulatora (2) w ładowarce (12).

Inteligentny proces ładowania pozwala na automatyczne rozpoznawanie stanu naładowania akumulatora i optymalny dobór prądu ładowania, uzależniony od temperatury i napięcia akumulatora.

Ma to wpływ na przedłużenie żywotności akumulatora, a poza tym pozostanie on w stanie naładowanym przez cały czas przechowywania w ładowarce.

Znaczenie wskazań (AL 1815 CV)

Migające światło wskaźnika ładowania akumulatora

 Charge Proces ładowania sygnalizowany jest **miganiem** wskaźnika ładowania akumulatora.

Wskaźnik naładowania akumulatora świeca się światłem ciągłym

 Full **Światło ciągłe** wskaźnika naładowania akumulatora sygnalizuje, że akumulator został całkowicie naładowany lub, że temperatura akumulatora znajduje się poza dopuszczalnym zakresem i akumulator nie może być dłużej ładowany. Po osiągnięciu przez akumulator dopuszczalnej temperatury, ładowanie akumulatora będzie kontynuowane.

Jeżeli w ładowarce nie ma akumulatora, **światło ciągłe** wskaźnika sygnalizuje dopływ prądu do ładowarki (wtyczka znajduje się w gniazdku sieciowym) i jej gotowość do eksploatacji.

Znaczenie wskazań (AL 1830 CV/AL 1880 CV)

Migający (szybko) zielony wskaźnik naładowania akumulatora

 Charge Proces szybkiego ładowania sygnalizowany jest **szybkim miganiem zielonego** wskaźnika stanu naładowania akumulatora.

Uwaga: Szybkie ładowanie jest możliwe tylko wtedy, gdy temperatura akumulatora znajduje się w dopuszczalnym zakresie temperatur, zob. rozdział „Dane techniczne”.

Migający (wolno) zielony wskaźnik naładowania akumulatora

 GO 80% Gdy stan naładowania akumulatora osiągnie ok. 80% **zielony** wskaźnik naładowania **miga wolno**.

Akumulator można wyjąć w celu natychmiastowego użycia.

Światło ciągłe zielonego wskaźnika ładowania akumulatora

 Full **Światło ciągłe zielonego** wskaźnika ładowania akumulatora oznacza, że akumulator został całkowicie naładowany.

Jeżeli w ładowarce nie ma akumulatora, **światło ciągłe** wskaźnika ładowania akumulatora sygnalizuje, że wtyczka jest włożona do gniazda zasilania, a ładowarka jest gotowa do użycia.

Światło ciągłe czerwonego wskaźnika naładowania akumulatora

 Full **Światło ciągłe czerwonego** wskaźnika ładowania akumulatora sygnalizuje, że temperatura akumulatora znajduje się poza dopuszczalnym zakresem temperatur ładowania, zob. rozdział „Dane techniczne”. Po osiągnięciu dopuszczalnego zakresu temperatur, ładowarka przechodzi automatycznie w tryb szybkiego ładowania.

Migający czerwony wskaźnik naładowania akumulatora

 **Migające czerwone światło** wskaźnika naładowania akumulatora oznacza, że proces ładowania akumulatora został zakłócony, zob. rozdział „Przyczyny usterek i sposoby ich usunięcia”.

Obsługa urządzenia

- ▶ **Uwaga:** Przed przystąpieniem do montażu elementów narzędzie ogrodowe należy wyłączyć oraz usunąć z niego akumulator.
- ▶ Po wyłączeniu podkaszarki żyłka tnąca obraca się jeszcze przez kilka sekund. Przed ponownym uruchomieniem podkaszarki należy odczekać do całkowitego zatrzymania silnika oraz żyłki.
- ▶ Nie należy włączać i wyłączać urządzenia kilka następujących po sobie razy w krótkich odstępach czasu.

- ▶ **Zaleca się stosowanie elementów tnących atestowanych przez firmę Bosch. Zastosowanie innych elementów tnących może prowadzić do odmiennych efektów.**

Włączanie/wyłączanie (zob. rys. H)

Aby **włączyć** produkt należy najpierw wcisnąć blokadę włącznika (9). Następnie należy wcisnąć włącznik/wyłącznik (8) i przytrzymać go w tej pozycji.

Aby **wyłączyć** produkt, należy zwolnić włącznik/wyłącznik (8).

Podkaszanie/Przycinanie krawędzi (zob. rys. I – K)

Podkaszanie (zob. rys. I)

Wcisnąć przycisk (4) i ustawić kąt 48° do podkaszania. Poruszać podkaszarką ruchem wahadłowym, w lewą i prawą stronę, trzymając przy tym urządzenie w bezpiecznej odległości od siebie. Wyższą trawę należy kosić stopniowo.

Przycinanie krawędzi (zob. rys. J)

Wcisnąć przycisk (4) i ustawić kąt 36° do przycinania krawędzi trawnika. Obrócić uchwyt o 180°, a następnie obrócić podkaszarkę w kierunku zgodnym z ruchem wskazówek zegara, ustawiając ją w pożądanej pozycji roboczej.

Podkaszarkę należy prowadzić wzdłuż krawędzi trawnika. Zastosowanie kółka pozwoli na uniknięcie kontaktu podkaszarki z twardymi powierzchniami oraz murami, a tym samym na zapobieżenie zbyt szybkiemu zużyciu żyłki.

Podkaszanie wokół drzew i krzewów (zob. rys. K)

Wcisnąć przycisk (4) i ustawić kąt 24°, przewidziany do podkaszania wokół drzew i krzewów.

Podkaszając trawę wokół drzew i krzewów, należy zachować wyjątkową ostrożność i nie dopuszczać do zetknięcia się żyłki z drzewem lub krzewem. Uszkodzenie kory drzew lub krzewów może spowodować ich obumarcie.

Demontaż szpuli, nawijanie żyłki, ponowny montaż szpuli (zob. rys. L do N)

- ▶ Przed przystąpieniem do wymiany szpuli należy wyjąć akumulator.

Ścisnąć oba zamknięcia osłony szpuli i zdjąć osłonę (13). Następnie wyjąć pustą szpulę (14).

Przyciąć ok. 6 m żyłki z rolki zapasowej. Wsunąć końcówkę żyłki do uchwytu (15) w szpuli. Przeprowadzić żyłkę pod hakiem (17). Na zakończenie przełożyć żyłkę przez szczelinę (18) w szpuli. W następnej kolejności mocno nawinąć żyłkę, starając się ją równomiernie rozłożyć.

Drugi koniec żyłki przełożyć przez otwór (19) w głowicy i umieścić szpulę w głowicy. Unieruchomić szpulę, nakładając na nią osłonę (13).

Pokrywą szpuli (13) można zamontować tylko w jednej pozycji.

Naciąg żyłki

IntelliFEED

Podkaszarka wyposażona jest w system IntelliFEED, który automatycznie rozwija żyłkę, aby zachować stale tę samą średnicę podkaszania.

Lokalizacja usterek



Podkaszarka do trawy/do przycinania krawędzi trawników

Symptom	Możliwa przyczyna	Rozwiązanie
Brak rozruchu silnika	Rozładowany akumulator	Naładować akumulator.
	Akumulator za zimny/za gorący	Przywrócić prawidłową temperaturę akumulatora (ogrzać/ochłodzić).
Narzędzie ogrodowe pracuje z przerwami	Uszkodzony włącznik/wyłącznik	Skontaktować się z punktem serwisowym Bosch.
	Nastąpiło uszkodzenie wewnętrznej okablowania narzędzia ogrodowego	Skontaktować się z punktem serwisowym Bosch.
Narzędzie ogrodowe jest przeciążone	Za wysoka trawa	Podkaszaj stopniowo.
Urządzenie nie ścina trawy	Żyłka tnąca jest zbyt krótka/przerwana	Zastosować system ręcznego podawania żyłki.
	Szpula jest pusta	Wymienić szpulę.
Żyłki nie da się wysunąć	Żyłka zaplątała się w szpuli	Skontrolować szpulę i - w razie potrzeby - ponownie nawinąć żyłkę.
	Szpula jest pusta	Uzupelnij brakującą żyłkę.
	Żyłka nie została prawidłowo nawinięta	Nawinąć żyłkę na nowo.
	Za długa żyłka	Skrócić żyłkę do właściwej długości.

Symptom	Możliwa przyczyna	Rozwiązanie
Żyłka zaplątała się	Problem z systemem naciągu żyłki	Skontaktować się z punktem serwisowym Bosch.
Żyłka wciągana jest po- nownie do szpuli	Żyłka tnąca jest zbyt krótka/przerwana	Usunąć szpulę i ponownie nawinąć żyłkę (zob. rys. L – N).
Żyłka często się urywa	Żyłka zaplątała się w szpuli	Usunąć szpulę i ponownie nawinąć żyłkę (zob. rys. L – N).
	Podkaszarka jest niewłaściwie użytkowana	Podkaszarkę należy tylko czubkiem żyłki; unikać kontaktu z kamieniami, ścianami i innymi twardymi przedmiotami. Żyłkę należy regularnie przesuwać, aby wykorzystywać całkowitą średnicę cięcia.
Podkaszarka wibruje w nietypowy sposób	Pierścień zaciskowy lub osłona szpuli nie zostały zamocowane na szpuli	Zamontować na szpuli pierścień względnie osłonę.
	Pierścień zaciskowy jest niewłaściwie ustawiony	Wyregulować ustawienie pierścienia zaciskowego.
	System cięcia jest uszkodzony	Skontaktować się z punktem serwisowym Bosch.
	Pierścień jest zużyty	Nabyć nowy osprzęt szpuli wraz z pierścieniem.

Akumulator i ładowarka

Symptomy	Możliwa przyczyna	Rozwiązanie
Czerwony wskaźnik na- ładowania akumulatora miga	Akumulator nie został (właściwie) osadzony	Umieścić akumulator prawidłowo na ładowarce.
	Styki akumulatora są zabrudzone	Wyczyścić styki akumulatora, np. przez wielokrotne włożenie i wyjęcie akumulatora. W razie niepowodzenia akumulator wymienić na nowy.
Nie jest możliwe ła- dowanie	Akumulator jest uszkodzony	Wymienić akumulator na nowy.
Wskaźniki ładowania nie świecą się	Wtyczka ładowarki jest nie/niewłaściwie podłączona do sieci	Wsadzić wtyczkę (całkowicie) do gniazdka.
	Gniazdko, przewód sieciowy lub ładowarka są uszkodzone	Sprawdzić napięcie sieci, ładowarkę, a w razie potrzeb zlecić kontrolę w autoryzowanym punkcie serwisowym elektronarzędzi firmy Bosch.

Konserwacja i serwis

- ▶ **Przed przystąpieniem do wykonywania wszelkich czynności obsługowych przy narzędziu ogrodowym (np. do konserwacji, do wymiany narzędzi roboczych itp), jak również przed przemieszczeniem, transportem lub przechowywaniem narzędzia, należy wyjąć z niego akumulator.** Niezamierzone uruchomienie włącznika/wyłącznika grozi skałeczeniem.

Konserwacja, czyszczenie i przechowywanie

- ▶ **Utrzymywanie narzędzia ogrodowego w czystości gwarantuje wydajną i bezpieczną pracę.**

Utrzymywanie narzędzia ogrodowego i jego otworów wentylacyjnych w czystości gwarantuje wydajną i bezpieczną pracę.

Nie wolno spryskiwać narzędzia ogrodowego wodą.

Nie wolno zanurzać narzędzia ogrodowego w wodzie.

Narzędzie ogrodowe należy przechowywać w bezpiecznym, suchym i niedostępnym dla dzieci miejscu.

Nie należy umieszczać żadnych przedmiotów na obudowie narzędzia ogrodowego.

Należy zwracać uwagę, aby podczas użytkowania urządzenia pierścień był zawsze zamocowany na szpuli. W przeciwnym razie mogą wystąpić silne wibracje.

Pielęgnacja akumulatora

Aby zapewnić optymalne wykorzystanie akumulatora, należy przestrzegać następujących wskazówek i zaleceń:

- Akumulator należy chronić przed wilgocią i kontaktem z wodą.
- Narzędzie ogrodowe oraz akumulator należy przechowywać w zakresie temperatur pomiędzy 20 °C i 50 °C. Akumulatora nie należy na przykład pozostawiać latem w samochodzie.
- Akumulator należy przechowywać oddzielnie. Nie przechowywać narzędzia ogrodowego z osadzonym akumulatorem.
- Jeżeli narzędzie ogrodowe narażone jest na bezpośrednie nasłonecznienie, nie należy pozostawiać w nim akumulatora.
- Optymalna temperatura przechowywania akumulatora wynosi 5 C.

- Otvory wentylacyjne należy regularnie czyścić za pomocą miękkiego, czystego i suchego pędzelka.

Wyraźnie skrócony czas użytkowania akumulatora po nalożeniu świadczy o tym, że akumulator jest zużyty i trzeba go wymienić.

Obsługa klienta oraz doradztwo dotyczące użytkowania

www.bosch-garden.com

Przy wszystkich zgłoszeniach oraz zamówieniach części zamiennych konieczne jest podanie 10-cyfrowego numeru katalogowego, znajdującego się na tabliczce znamionowej produktu.

Polska

Robert Bosch Sp. z o.o.

Serwis Elektronarzędzi

Ul. Jutrzenki 102/104

02-231 Warszawa

Na www.serwisbosch.com znajdują Państwo wszystkie szczegółowe informacje dotyczące usług serwisowych online.

Tel.: 22 7154450

Faks: 22 7154441

E-Mail: bsc@pl.bosch.com

www.bosch-pt.pl

Transport

Załączone w dostawie akumulatory litowo-jonowe podlegają wymaganiom przepisów dotyczących towarów niebezpiecznych. Akumulatory mogą być transportowane drogą lądową przez użytkownika, bez konieczności spełnienia jakichkolwiek dalszych warunków.

W przypadku przesyłki przez osoby trzecie (np. transport drogą powietrzną lub za pośrednictwem firmy spedycyjnej) należy dostosować się do szczególnych wymogów dotyczących opakowania i oznakowania towaru. W takim wypadku podczas przygotowywania towaru do wysyłki należy skonsultować się z ekspertem ds. towarów niebezpiecznych.

Akumulatory można wysyłać tylko wówczas, gdy ich obudowa nie jest uszkodzona. Odslonięte styki należy zakleić, a akumulator zapakować w taki sposób, aby nie mógł on się poruszać (przesuwać) w opakowaniu. Należy wziąć też pod uwagę ewentualne inne przepisy prawa krajowego.

Usuwanie odpadów



Narzędzia ogrodowe, akumulatory, osprzęt i opakowanie należy oddać do powtórnego przetworzenia zgodnego z obowiązującymi przepisami w zakresie ochrony środowiska.



Narzędzi ogrodowych, a także akumulatorów/baterii nie wolno wyrzucać do odpadów z gospodarstwa domowego!

Tylko dla państw należących do UE:

Zgodnie z europejską wytyczną 2012/19/UE, niezdatne do użytku elektronarzędzia i urządzenia elektroniczne, a zgodnie z europejską wytyczną 2006/66/WE uszkodzone lub zużyte akumulatory/baterie, należy zbierać osobno i doprowadzić do ponownego przetworzenia zgodnego z zasadami ochrony środowiska.

Akumulatory/Baterie:

Li-Ion:

Prosimy postępować zgodnie ze wskazówkami umieszczonymi w rozdziale (zob. „Transport”, Strona 210).

Čeština

Bezpečnostní upozornění

► **Prostudujte si všechny bezpečnostní výstrahy, pokyny, ilustrace a specifikace k tomuto elektrickému nářadí.**

Nedodržování všech níže uvedených pokynů může mít za následek úraz elektrickým proudem, požár a/nebo těžké poranění.

► **Všechna varovná upozornění a pokyny do budoucna uschovejte.**

Vysvětlivky obrázkových symbolů na zahradním nářadí



Všeobecné upozornění na nebezpečí.



Pročtete si návod k použití.



Dbejte na to, aby nebyly v blízkosti stojící osoby zraněny odletujícími cizími tělesy.



Varování: Pokud výrobek pracuje, udržujte vůči němu bezpečný odstup.



Nehodící se.



Dříve než na zahradním nářadí provedete seřizovací nebo čisticí práce nebo pokud zůstane zahradní nářadí nějakou dobu bez dozoru, odejměte akumulátor.



Noste ochranu sluchu a ochranné brýle.



Výrobek nepoužívejte v dešti ani je dešti nevystavujte.

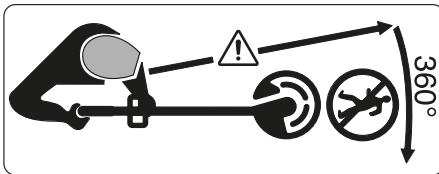

Dbejte na to, aby nebyly v blízkosti stojící osoby zraněny odletujícími cizími tělesy.

Varování: Pokud zahradní nářadí pracuje, udržujte vůči němu bezpečný odstup.



Pečlivě zkontrolujte oblast, na které se má zahradní nářadí použít, zda zde nejsou divoká a domácí zvířata. Divoká a domácí zvířata mohou být během provozu nářadí poraněna. Důkladně zkontrolujte oblast nasazení stroje a odstraňte všechny kameny, klacky, dráty, kosti a cizí předměty. Dbejte při používání stroje na to, aby se v husté

trávě neskrývala žádná divoká či domácí zvířata nebo malé pařezy.

Obecné bezpečnostní pokyny pro elektrické nářadí

► Prostudujte si všechny bezpečnostní výstrahy, pokyny, ilustrace a specifikace k tomuto elektrickému nářadí.

Nedodržování všech níže uvedených pokynů může mít za následek úraz elektrickým proudem, požár a/nebo těžké poranění.

► Všechna varovná upozornění a pokyny do budoucna uschovejte.

► V upozorněních použitý pojem „elektrické nářadí“ se vztahuje na elektrické nářadí napájené ze sítě (se síťovým kabelem) a na elektrické nářadí napájené akumulátorem (bez síťového kabelu).

Bezpečnost pracoviště

► **Udržujte pracoviště v čistotě a dobře osvětlené.** Nepořádek nebo neosvětlené pracoviště mohou vést k úrazům.

► **S elektrickým nářadím nepracujte v prostředí ohroženém explozí, kde se nacházejí hořlavé kapaliny, plyny nebo prach.** Elektrické nářadí vytváří jiskry, které mohou prach nebo páry zapálit.

► **Děti a jiné osoby udržujte při použití elektrického nářadí v bezpečné vzdálenosti od**

pracoviště. Při rozptýlení můžete ztratit kontrolu nad nářadím.

Elektrická bezpečnost

- ▶ **Zástrčky elektrického nářadí musí lícovat se zásuvkou. Zástrčka nesmí být žádným způsobem upravena. S elektrickým nářadím s ochranným uzemněním nepoužívejte žádné adaptérové zástrčky.** Neupravené zástrčky a odpovídající zásuvky snižují riziko zásahu elektrickým proudem.
- ▶ **Zabraňte kontaktu těla s uzemněnými povrchy, jako jsou např. potrubí, topení, sporáky a chladničky.** Je-li vaše tělo uzemněno, existuje zvýšené riziko zásahu elektrickým proudem.
- ▶ **Chraňte elektrické nářadí před deštěm a vlhkem.** Vniknutí vody do elektrického nářadí zvyšuje nebezpečí zásahu elektrickým proudem.
- ▶ **Dbejte na účel kabelu. Nepoužívejte jej k nošení elektrického nářadí nebo k vytažení zástrčky ze zásuvky. Udržujte kabel v bezpečné vzdálenosti od tepla, oleje, ostrých hran nebo pohyblivých dílů.** Poškozené nebo spletené kabely zvyšují riziko zásahu elektrickým proudem.
- ▶ **Pokud pracujete s elektrickým nářadím venku, použijte pouze takové prodlužovací kabely, které**

jsou způsobilé i pro venkovní použití. Použití prodlužovacího kabelu, jež je vhodný pro použití venku, snižuje riziko zásahu elektrickým proudem.

- ▶ **Pokud se nelze vyhnout provozu elektrického nářadí ve vlhkém prostředí, použijte proudový chránič.** Použití proudového chrániče snižuje riziko zásahu elektrickým proudem.

Osobní bezpečnost

- ▶ **Bud'te pozorní, dávejte pozor na to, co děláte a přistupujte k práci s elektrickým nářadím rozumně. Nepoužívejte žádné elektrické nářadí, pokud jste unaveni nebo pod vlivem drog, alkoholu či léků.** Moment nepozornosti při použití elektrického nářadí může vést k vážným poraněním.
- ▶ **Používejte ochranné osobní pomůcky. Noste ochranné brýle.** Nošení osobních ochranných pomůcek, jako je maska proti prachu, bezpečnostní obuv s protiskluzovou podrážkou, ochranná přilba nebo sluchátka, podle aktuálních podmínek, snižuje riziko poranění.
- ▶ **Zabraňte neúmyslnému uvedení do provozu. Přesvědčte se, že je elektrické nářadí vypnuté, dříve než jej uchopíte, poneseťe či připojíte na zdroj napájení a/nebo akumulátor.** Máte-li při nošení

elektrického nářadí prst na spínači, nebo pokud nářadí připojíte ke zdroji napájení zapnuté, může dojít k úrazu.

- ▶ **Než elektrické nářadí zapnete, odstraňte seřizovací nástroje nebo klíče.** Nachází-li se v otáčivém dílu elektrického nářadí nějaký nástroj nebo klíč, může dojít k poranění.
- ▶ **Nepřeceňujte své síly. Zajistěte si bezpečný postoj a udržujte vždy rovnováhu.** Tím můžete elektrické nářadí v neočekávaných situacích lépe kontrolovat.
- ▶ **Noste vhodný oděv. Nenoste volný oděv ani šperky. Vlasy a oděv udržujte v bezpečné vzdálenosti od pohybujících se dílů.** Volný oděv, šperky nebo dlouhé vlasy mohou být zachyceny pohybujícími se díly.
- ▶ **Lze-li namontovat odsávací či zachycující přípravky, přesvědčte se, že jsou připojeny a správně použity.** Odsávání prachu může snížit ohrožení prachem.
- ▶ **Dbejte na to, abyste při častém používání nářadí nebyli méně ostražití a nezapomínali na bezpečnostní zásady.** Nedbalé ovládání může způsobit těžké poranění za zlomek sekundy.

Svědomité zacházení a používání elektrického nářadí

- ▶ **Elektrické nářadí nepřetěžujte. Pro svou práci použijte k tomu**

určené elektrické nářadí.

S vhodným elektrickým nářadím budete pracovat v dané oblasti lépe a bezpečněji.

- ▶ **Nepoužívejte elektrické nářadí, jestliže jej nelze spínačem zapnout a vypnout.** Elektrické nářadí, které nelze ovládat spínačem, je nebezpečné a musí se opravit.
- ▶ **Než provedete seřízení elektrického nářadí, výměnu příslušenství nebo nářadí odložíte, vytáhněte zástrčku ze zásuvky a/ nebo odstraňte odpojitelný akumulátor.** Toto preventivní opatření zabrání neúmyslnému zapnutí elektrického nářadí.
- ▶ **Uchovávejte nepoužívané elektrické nářadí mimo dosah dětí. Nenechte nářadí používat osoby, které s ním nejsou seznámeny nebo nečetly tyto pokyny.** Elektrické nářadí je nebezpečné, je-li používáno nezkušenými osobami.
- ▶ **Pečujte o elektrické nářadí a příslušenství svědomitě. Zkontrolujte, zda pohyblivé díly nářadí bezvadně fungují a nevzpříčují se, zda díly nejsou zlomené nebo poškozené tak, že by ovlivňovaly funkce elektrické nářadí. Poškozené díly nechte před použitím elektrického nářadí opravit.** Mnoho úrazů má příčinu ve špatně udržovaném elektrickém nářadí.

- ▶ **Řezné nástroje udržujte ostré a čisté.** Pečlivě ošetřované řezné nástroje s ostrými řeznými hranami se méně vzpříčují a dají se snáze vést.
- ▶ **Používejte elektrické nářadí, příslušenství, nástroje apod. podle těchto pokynů. Respektujte přitom pracovní podmínky a prováděnou činnost.** Použití elektrického nářadí pro jiné než určené použití může vést k nebezpečným situacím.
- ▶ **Udržujte rukojeti a úchopové plochy suché, čisté a bez oleje a maziva.** Kluzké rukojeti a úchopové plochy neumožňují bezpečnou manipulaci a ovládnání nářadí v neočekávaných situacích.

Použití a péče o akumulátorové nářadí

Odstraňte akumulátor:

- pokud bude stroj obsluhou opuštěn
- před odstraněním zablokování
- před kontrolou, čištěním nebo pracemi na stroji
- po nárazu cizího tělesa na stroj zkontrolujte poškození
- pokud stroj začne náhle vibrovat, okamžitě zkontrolujte
- ▶ **Akumulátory nabíjejte pouze v nabíječkách, jež jsou doporučeny výrobcem.** U nabíječky, která je vhodná pro určitý druh akumulátorů,

existuje nebezpečí požáru, bude-li používána s jinými akumulátory.

- ▶ **Do zařízení používejte pouze k tomu určené akumulátory.** Používání jiných akumulátorů může vést ke zraněním a nebezpečí požáru.
- ▶ **Nepoužívaný akumulátor uchovávejte mimo kancelářské sponky, mince, klíče, hřebíky, šrouby nebo jiné drobné kovové předměty, které mohou způsobit přemostění kontaktů.** Zkrat mezi kontakty akumulátoru může mít za následek popáleniny nebo požár.
- ▶ **Při nesprávném používání může z akumulátoru vytéct kapalina. Zabraňte kontaktu s touto kapalinou. Při náhodném kontaktu opláchněte vodou. Pokud kapalina vnikne do očí, vyhledejte navíc lékařskou pomoc.** Kapalina vytékající z akumulátoru může způsobit podráždění pokožky nebo popáleniny.
- ▶ **Nepoužívejte žádný poškozený nebo upravený akumulátor.** Poškozené nebo upravené akumulátory se mohou chovat nepředvídaně a způsobit požár, výbuch nebo poranění.
- ▶ **Nevystavujte akumulátor ohni nebo nadměrným teplotám.** Oheň nebo teploty nad 130°C mohou vyvolat výbuch.
- ▶ **Dodržujte všechny pokyny pro nabíjení a nikdy nenabíjejte**

akumulátor nebo akumulátorové nářadí mimo teplotní rozsah uvedený v návodu k obsluze.

Nesprávné nabíjení nebo nabíjení při teplotách mimo přípustný rozsah teploty může zničit akumulátor a zvýšit riziko požáru.

Servis

- ▶ **Nechte své elektrické nářadí opravit pouze kvalifikovaným odborným personálem a pouze s originálními náhradními díly.** Tím bude zajištěno, že bezpečnost elektrického nářadí zůstane zachována.
- ▶ **Nikdy neprovádějte servis poškozených akumulátorů.** Servis akumulátorů by měl provádět pouze výrobce nebo autorizovaná opravna.

Bezpečnostní upozornění pro zahradní nářadí

Obsluha

- ▶ Obsluhující osoba smí výrobek používat jen v souladu s určením. Zohledněte místní dané skutečnosti. Při práci dávejte pozor na ostatní osoby, zvláště děti.
- ▶ Nikdy nedovolte výrobek používat dětem, osobám s omezenými fyzickými, smyslovými nebo duševními schopnostmi či nedostatečnou zkušeností a / nebo nedostatečnými vědomostmi a / nebo osobám neseznámeným s

těmito pokyny. Národní předpisy možná vymezují věk obsluhy.

- ▶ Děti by měly být pod dohledem, aby bylo zajištěno, že si s výrobkem nehrají.

Použití

- ▶ **Zahradní nářadí držte při práci pevně oběma rukama a dbejte na bezpečný postoj.** Zahradní nářadí se oběma rukama vede bezpečněji.
- ▶ Než zahradní nářadí odložíte, vyčkejte, až se zcela dostane do stavu klidu.
- ▶ Nikdy neprovazujte zahradní nářadí s vadnou ochrannou kapotou nebo vadnými kryty či bez bezpečnostního zařízení. Dbejte na to, aby tyto byly správně namontované. Nikdy nepoužívejte zahradní nářadí neúplné nebo s neoprávněnou změnou.
- ▶ Nikdy neprovazujte nářadí, pokud je kabel poškozený nebo opotřebovaný.
- ▶ Nikdy nenahrazujte nekovové žací prvky kovovými.
- ▶ Nikdy zahradní nářadí sami neopravujte, ledaže pro to máte kvalifikaci.
- ▶ Jiné osoby a zvířata by měly při používání zahradního nářadí setrvat ve vhodné vzdálenosti. Obsluha je v pracovní oblasti zodpovědná vůči třetím osobám.
- ▶ Než žací hlavu uchopíte, vyčkejte až se dostane zcela do stavu klidu. Žací

- hlava po vypnutí motoru ještě dále rotuje a může způsobit zranění.
- ▶ Pracujte pouze za denního světla nebo dobrého umělého osvětlení.
 - ▶ Při špatných povětrnostních podmínkách, zejména při zvedající se bouřce, se sekačkou nepracujte.
 - ▶ Používáte-li sekačku v mokré trávě, pak to může negativně ovlivnit pracovní výkon sekačky.
 - ▶ Pro přepravu zahradní nářadí vypněte a odstraňte akumulátor.
 - ▶ Při práci se sekačkou vždy dbejte na bezpečný pracovní postoj. Udržujte své ruce a nohy v bezpečné vzdálenosti od rotujících částí.
 - ▶ Udržujte při práci rovnováhu, abyste se vyhnuli upadnutí.
 - ▶ Pokud zahradní nářadí pokládáte na zem, dbejte na to, abyste přes něj neklopýtli.
 - ▶ Před výměnou cívkou odstraňte akumulátor.
 - ▶ Sekačku pravidelně kontrolujte a pravidelně provádějte údržbu.
 - ▶ Pokud výrobek čistíte nebo měníte žací strunu, vždy noste ochranné rukavice.
 - ▶ Pozor na zranění od břitu, který slouží pro odstřížení žací struny. Dříve, než sekačku po doplnění struny zapnete, dejte ji vždy do vodorovné pracovní polohy.
- Zahradní nářadí vypněte a odstraňte akumulátor:
- vždy, když ponecháte zahradní nářadí nějakou dobu bez dozoru

- před výměnou cívkou
 - před čištěním nebo pokud se na sekačce bude pracovat
 - před uskladněním sekačky
- ▶ Výrobek uskladňujte na suchém a uzavřeném místě mimo dosah dětí. Na výrobek nedávejte žádné další předměty.
 - ▶ Nepoužívejte zahradní nářadí jako berlu.

Upozornění pro optimální zacházení s akumulátorem

- ▶ **Neotvírejte akumulátor.** Hrozí nebezpečí zkratu.



Chraňte akumulátor před horkem, např. i před trvalým slunečním zářením, před ohněm, vodou a vlhkostí. Existuje nebezpečí výbuchu.

- ▶ **Při poškození a nesprávném používání akumulátoru mohou unikat výpary.** Prostor větrejte a při potížích vyhledejte lékaře. Výpary mohou dráždit dýchací cesty.
- ▶ **Akumulátor používejte pouze v produktech výrobce.** Jen tak bude akumulátor chráněn před nebezpečným přetížením.
- ▶ **Špičatými předměty, jako např. hřebíky nebo šroubováky, nebo působením vnější síly může dojít k poškození akumulátoru.** Uvnitř může dojít ke zkratu a akumulátor může začít hořet, může z něj unikat kouř, může vybuchnout nebo se přehřát.

- ▶ **Akumulátor nezkratujte.** Existuje nebezpečí výbuchu.
- ▶ Příležitostně vyčistěte větrací otvory akumulátoru měkkým, čistým a suchým štětcem.

Bezpečnostní upozornění pro nabíječky



Přečtěte si všechna bezpečnostní upozornění a pokyny.

Nedodržování bezpečnostních upozornění a pokynů může mít za následek úraz elektrickým proudem, požár a/nebo těžká poranění.

Všechna bezpečnostní upozornění a pokyny do budoucna uschovejte.

- ▶ Nabíječku použijte jen tehdy, pokud můžete všechny funkce plně odhadnout a bez omezení provést nebo jste obdrželi příslušné pokyny.
- ▶ Nikdy nedovolte nabíječku používat dětem, osobám s omezenými fyzickými, smyslovými nebo duševními schopnostmi či nedostatečnou zkušeností a/nebo nedostatečnými vědomostmi a/nebo osobám neseznámeným s těmito pokyny. Národní předpisy mohou vymezovat věk obsluhy.
- ▶ **Dohlížejte na děti.** Tak bude zajištěno, že si děti nebudou s nabíječkou hrát.
- ▶ Nabíjejte pouze lithium-iontové akumulátory Bosch s kapacitou od **1,5 Ah** (od **5** akumulátorových článků). Napětí akumulátoru musí

odpovídat nabíjecímu napětí nabíječky. Nenabíjejte žádné nedobíjecí akumulátory. Jinak existuje nebezpečí požáru a výbuchu.



Chraňte nabíječku před deštěm a vlhkem. Vniknutí vody do nabíječky zvyšuje riziko zásahu elektrickým proudem.

- ▶ **Nabíječka se musí udržovat v čistotě.** Při znečištění hrozí nebezpečí zásahu elektrickým proudem.
- ▶ **Před každým použitím zkontrolujte nabíječku, kabel a zástrčku. Pokud zjistíte poškození, nabíječku nepoužívejte. Neotevírejte sami nabíječku a nechte ji opravit pouze kvalifikovanými odbornými pracovníky a pouze za použití originálních náhradních dílů.** Poškozené nabíječky, kabely a zástrčky zvyšují riziko zásahu elektrickým proudem.
- ▶ **Nabíječku nepoužívejte na snadno hořlavém podkladu (např. papíru, textiliích), resp. v hořlavém prostředí.** Protože se nabíječka při provozu zahřívá, hrozí nebezpečí požáru.
- ▶ **Nezakrývejte větrací otvory nabíječky.** Nabíječka se jinak může přehřát a nebude řádně fungovat.
- ▶ Pro zvýšenou elektrickou bezpečnost se doporučuje použití

proudového chrániče s max. vybavovacím proudem 30 mA. Před použitím vždy zkontrolujte Váš proudový chránič FI.

Symbole

Následující symboly mají význam pro čtení a pochopení návodu k obsluze. Zapamatujte si symboly a jejich význam. Správná interpretace symbolů Vám pomůže výrobek lépe a bezpečněji používat.

Symbol	Význam
	Noste ochranné rukavice
	Směr pohybu
	Směr reakce
	Hmotnost
	Zapnutí
	Vypnutí
	Dovolené počínání
	Zakázané počínání
	Slyšitelný zvuk
	Příslušenství/náhradní díly
	Doporučená poloha pro sečení trávníku
	Doporučená poloha pro sečení okrajů trávníku
	Doporučená poloha pro sečení trávníku pod keři/lavičkami

Určené použití

Zahradní nářadí je určeno pro domácí použití, pro sečení trávy, plevele a kopřiv. Bylo vyvinuto pro sečení trávy, která

roste na svazích, pod překážkami a na okrajích trávníku, jež nelze obsáhnout klasickou travní sekačkou. Zahradní nářadí není dimenzované pro používání jako motorová kosa. Zahradní nářadí není zamýšleno pro komerční a průmyslové použití.

Obsah dodávky (viz obrázek B)

Zahradní nářadí vyjměte opatrně z obalu a zkontrolujte, zda jsou následující díly kompletní:

- Sekačka na trávu
- Ochranný kryt
- Kolo
- Akumulátor**
- Nabíječka**
- Návod k provozu

Pokud díly chybí nebo jsou poškozeny, obraťte se prosím na svého obchodníka.

** specifické podle země

Zobrazené komponenty (viz obrázek A)

Číslování zobrazených komponent se vztahuje na vyobrazení výrobku na grafických stranách.

- (1) Odjišťovací tlačítko akumulátoru
- (2) Akumulátor^{A)}
- (3) Sklopná rukojeť
- (4) Pedál k nastavení pracovního úhlu pro sečení trávníku/sečení okrajů
- (5) Ochranný kryt
- (6) Kolečko
- (7) Odjištění nastavení rukojeti
- (8) Spínač
- (9) Blokování zapnutí spínače
- (10) Tlačítko nastavení pracovní výšky
- (11) Páčka
- (12) Nabíječka^{A)}
- (13) Kryt cívky
- (14) Cívka
- (15) Dutina pro uchycení struny
- (16) Upínací kroužek
- (17) Háček pro navlečení struny
- (18) Žářez pro vyvedení struny
- (19) Otvor pro vyvedení struny

A) **Zobrazené nebo popsané příslušenství nepatří k standardnímu obsahu dodávky. Kompletní příslušenství naleznete v našem programu příslušenství.**

Technická data

Sekačka na trávu/sekačka na okraje trávníku		UniversalGrassCut 18 UniversalGrassCut 18-260	UniversalGrassCut 18-26
Objednací číslo		3 600 HC1 D..	3 600 HC1 E..
Jmenovité napětí	V=	18	18
Otáčky naprázdno	min ⁻¹	7300	7300
Průměr struny	mm	1,6	1,6
Průměr žacího kruhu	cm	26	26
Kapacita strunové cívky	m	6	6
Nastavení výšky	cm	120 - 140	120 - 140
Sklopná rukojeť		●	●
Sečení okrajů		●	●
Ochrana rostlin/kolečko		●	●
Hmotnost podle EPTA-Procedure 01:2014	kg	2,3	2,3
Sada (s akumulátorem)	kg	2,7	2,7
Sériové číslo		viz typový štítek na zahradním nářadí	
Povolená teplota prostředí			
- při nabíjení ^{A)}	°C	0 ... +45	0 ... +45
- při provozu a skladování	°C	-20 ... +50	-20 ... +50
Akumulátor		Li-ion	Li-ion
Jmenovité napětí	V=	18	18
Objednací číslo/kapacita			
- 2 607 337 187	Ah	1,5	1,5
- 2 607 337 211	Ah	2,0	2,0
- 2 607 337 199	Ah	2,5	2,5
- 1 607 A35 07H	Ah	4,0	4,0
- 1 607 A35 01Y	Ah	6,0	6,0
Počet článků akumulátoru			
- 2 607 337 187		5	5
- 2 607 337 211		5	5
- 2 607 337 199		5	5
- 1 607 A35 07H		10	10
- 1 607 A35 01Y		10	10

A) Omezený výkon při teplotách <0 °C

Nabíječka		AL 1815 CV	AL 1830 CV	AL 1880 CV
Objednací číslo				
	EU	2 607 226 0..	2 607 225 965	2 607 226 1..
	UK	2 607 226 0..	2 607 225 967	2 607 226 1..
Nabíjecí proud	A	1,5	3,0	8,0
Doba nabíjení (vybitý akumulátor)				
- Akumulátor s 1,5 Ah	min	63	33	27
- Akumulátor s 2,0 Ah	min	84	45	30
- Akumulátor s 2,5 Ah	min	105	60	36

220 | Čeština

Nabíječka		AL 1815 CV	AL 1830 CV	AL 1880 CV
- Akumulátor s 4,0 Ah	min	168	95	35
- Akumulátor s 6,0 Ah	min	260	130	62
Hmotnost podle EPTA-Procedure O1:2014	kg	0,38	0,40	0,60
Třída ochrany		□/II	□/II	□/II

Informace o hluku a vibracích

	Sečení trávy/ Sečení okolo stromů a keřů	Sečení okrajů
--	---	---------------

Hodnoty emise hluku zjištěny podle **EN 50636-2-91**

Hodnocená hladina hluku A stroje činí typicky:

- Hladina akustického tlaku	dB(A)	71	72
- Hladina akustického výkonu	dB(A)	91	92
- Nepřesnost K	dB	= 3	= 3

Celkové hodnoty vibrací ah (vektorový součet tří os) a nepřesnost K zjištěny podle **EN 50636-2-91**

- Hodnota emise vibrací a_h	m/s^2	7	7
- Nepřesnost K	m/s^2	= 1,5	= 1,5

Úroveň vibrací uvedená v těchto pokynech byla změřena pomocí normované měřicí metody a lze ji použít pro vzájemné porovnání elektronářadí. Hodí se i pro předběžný odhad zatížení vibracemi.

Uvedená úroveň vibrací reprezentuje hlavní použití elektronářadí. Pokud se ovšem bude elektronářadí používat pro jiné práce, s jinými nástroji nebo s nedostatečnou údržbou, může se úroveň vibrací lišit. To může zatížení vibracemi po celou pracovní dobu zřetelně zvýšit.

Pro přesný odhad zatížení vibracemi by měly být zohledněny i doby, kdy je nářadí vypnuté nebo sice běží, ale fakticky se nepoužívá. To může zatížení vibracemi po celou pracovní dobu zřetelně snížit.

Stanovte dodatečná bezpečnostní opatření k ochraně obsluhy před účinky vibrací, jako je např. údržba elektronářadí a nástrojů, udržování teplých rukou, organizace pracovních procesů.

Montáž a provoz

Cíl počínání	Obrázek	Strana
Zobrazené komponenty	A	473
Obsah dodávky	B	474
Montáž ochranného krytu	C	474
Nastavení pracovní výšky	D	475
Odklopení rukojeti	E	476
Montáž kolečka	F	476
Nabití a vložení akumulátoru	G	477
Zapnutí – vypnutí	H	477

Cíl počínání	Obrázek	Strana
Doporučená poloha pro sečení trávníku	I	478
Doporučená poloha pro sečení okrajů trávníku	J	479
Doporučená poloha pro sečení trávníku pod keři/lavičkami	K	480
Demontáž strunové cívky	L	481
Navinutí struny na cívku	M	482
Montáž strunové cívky	N	483
Údržba, čištění a skladování	O	483
Příslušenství	P	484

Montáž

► **Pozor: Než provedete montážní práce, zahradní nářadí vypněte a odstraňte akumulátor.**

Montáž ochranného krytu (viz obrázek C)

Ochranný kryt (5) nasuňte na žací hlavu až uslyšíte kliknutí. Ochranný kryt (5) upevněte pomocí šroubu na žací hlavu. Šroub je již při dodání namontovaný na spodním tělese.

Nikdy nepoužívejte sekačku bez namontovaného ochranného krytu (5). Po provedení montáže už nesmí být ochranný kryt (5) ze sekačky odstraněn.

Nastavení pracovní výšky (viz obrázek D)

Stiskněte tlačítko (10) a nastavte sekačku na požadovanou výšku. Tlačítko (10) uvolněte.

Sekačku vždy používejte s nastavenou pracovní polohou, nikdy se skladovací polohou. Skladovací poloha je ta, když je sekačka zcela zasunutá. Dbejte při nastavování pracovní polohy na to, aby byl mechanismus pro nastavení výšky správně zajištěný. Pokud mechanismus zaskočí, je slyšet kliknutí.

Odklopení rukojeti (viz obrázek E)

Stiskněte tlačítko (7), rukojeť (3) od sebe až na doraz odklopte a tlačítko (7) uvolněte. Dbejte na to, aby byla rukojeť (3) správně zajištěná. Na rukojeť (3) během nastavování netlačte.

Montáž kolečka (viz obrázek F)

Kolečko (6) namontujte na žací hlavu. Mějte na paměti správné umístění šipky na žací hlavě. Dbejte při tom, aby háček správně zapadl do drážky. Otočte kolečko (6) na žací hlavě tak daleko, až páčka (11) se slyšitelným kliknutím zaskočí.

Pro odstranění zatáhněte páčku (11) až k vypojení a kolečko (6) odstraňte v opačném směru.

Uvedení do provozu

- ▶ **Pozor: Než budou provedeny seřizovací a čistící práce, zahradní nářadí vypněte a odstraňte akumulátor.**

Nabíjení akumulátoru

- ▶ **Dbejte na správné síťové napětí!** Napětí zdroje proudu musí souhlasit s údaji na typovém štítku nabíječky.

Akumulátor je vybavený kontrolou teploty, jež dovolí nabíjení pouze v rozsahu teploty mezi 0 °C a 45 °C. Tím se dosáhne vysoké životnosti akumulátoru.

Upozornění: Akumulátor se dodává částečně nabitý. Pro zaručení plného výkonu akumulátoru jej před prvním nasazením v nabíječce zcela nabijte.

Akumulátor Li-ion lze bez zkrácení životnosti kdykoli nabít. Přerušování procesu nabíjení akumulátoru neškodí.

Lithium-iontový akumulátor je díky „Electronic Cell Protection (ECP)“ chráněn proti hlubokému vybití. Při vybitém akumulátoru se stroj pomocí ochranného obvodu vypne: Zahradní nářadí už dále nepracuje.

Po automatickém vypnutí stroje už dále netlačte na spínač. Akumulátor se může poškodit.

Řiďte se pokyny pro likvidaci akumulátoru.

Vložení/odejmutí akumulátoru (viz obrázek G)

Upozornění: Používání nevhodných akumulátorů může vést k chybným funkcím nebo k poškození stroje.

Vložte nabitý akumulátor (2). Zjistěte, aby byl akumulátor zcela vložený.

Pro odejmutí akumulátoru (2) ze stroje stiskněte odjišťovací tlačítko akumulátoru (1) a akumulátor vytáhněte ven.



Proces nabíjení

Proces nabíjení začíná, jakmile se síťová zástrčka nabíječky zastrčí do zásuvky a akumulátor (2) vloží do nabíječky (12). Díky inteligentnímu způsobu nabíjení se automaticky rozpozná stav nabití akumulátoru a v závislosti na teplotě a napětí akumulátoru zvolí optimální nabíjecí proud.



Tím se šetří akumulátor a zůstává při uložení v nabíječce vždy zcela nabitý.

Význam indikačních prvků (AL 1815 CV)

Blikající ukazatel nabíjení akumulátoru

 Charge  Proces nabíjení je signalizován blikáním ukazatele nabíjení akumulátoru.



Trvalé světlo ukazatele nabíjení akumulátoru

 Full  **Trvalé světlo** ukazatele nabíjení akumulátoru signalizuje, že akumulátor je zcela nabitý nebo že teplota akumulátoru je vně dovoleného rozsahu teploty nabíjení a proto nemůže být nabíjen. Jakmile je dosaženo dovoleného rozsahu teploty, bude akumulátor nabíjen.

Bez nastrčeného akumulátoru signalizuje **trvalé světlo** ukazatele nabíjení akumulátoru, že je síťová zástrčka zasunuta do zásuvky a nabíječka je připravena k provozu.



Význam indikačních prvků (AL 1830 CV / AL 1880 CV)

Blikající světlo (rychlé) zeleného ukazatele nabíjení akumulátoru

 Charge  Proces rychlonabíjení je signalizován **rychlým blikáním zeleného** ukazatele nabíjení akumulátoru.



Upozornění: Proces rychlonabíjení je možný jen tehdy, když je teplota akumulátoru v přípustném rozsahu nabíjecí teploty, viz odstavec „Technická data“.

Blikající světlo (pomalé) zeleného ukazatele nabíjení akumulátoru

 GO 80%  Při stavu nabití akumulátoru ca. 80% **blíká zelený** ukazatel nabíjení akumulátoru **pomalou**.



Akumulátor lze vyjmout a ihned začít používat.

Nepřetržitě svítící zelený ukazatel nabíjení akumulátoru

 Full  **Nepřetržitě svítící zelený** ukazatel nabíjení akumulátoru signalizuje, že je akumulátor plně nabitý.

Bez nasazeného akumulátoru **nepřetržitě svítící** ukazatel nabíjení akumulátoru signalizuje, že je zapojená síťová zástrčka do zásuvky a nabíječka je připravená k provozu.

Trvalé světlo červeného ukazatele nabíjení akumulátoru

  **Trvalé světlo červeného** ukazatele nabíjení akumulátoru signalizuje, že je teplota akumulátoru vně dovoleného rozsahu teploty nabíjení, viz odstavec „Technická data“. Jakmile se dosáhne přípustného rozsahu teploty, přepne se nabíječka automaticky na rychlonabíjení.

Blikající světlo červeného ukazatele nabíjení akumulátoru



Blikající světlo červeného ukazatele nabíjení akumulátoru signalizuje jinou poruchu procesu nabíjení, viz odstavec „Chyby – příčiny a odstranění“.

Obsluha

- ▶ **Pozor: Než provedete montážní práce, zahradní nářadí vypněte a odstraňte akumulátor.**
- ▶ **Po vypnutí sekačky struna ještě několik sekund dobíhá. Než sekačku znovu zapnete, počkejte až je motor/struna v klidu.**
- ▶ **Vícekrát krátce po sobě nevyvíjejte a opět nezapínejte.**
- ▶ **Je doporučeno používat firmou Bosch schválené žací prvky. U jiných žacích prvků se může výsledek sečení odchylovat.**

Zapnutí - vypnutí (viz obrázek H)

Pro **zapnutí** stiskněte nejprve blokování zapnutí (9). Poté stiskněte spínač (8) a podržte ho stisknutý.

Pro **vypnutí** spínač (8) uvolněte.

Sečení trávy/sečení okrajů (viz obrázky I – K)

Sečení trávy (viz obrázek I)

Stiskněte tlačítko (4) a nastavte úhel 48° pro sečení trávy. Pohybujte sekačkou doleva a doprava a dbejte během práce na dostatečný odstup vůči tělu. Vyšší trávu sečte stupňovitě.

Sečení okrajů (viz obrázek J)

Stiskněte tlačítko (4) a nastavte úhel 36° pro sečení okrajů. Nyní otočte rukojeť o 180° a poté otočte sekačku ve směru hodinových ručiček do požadované pracovní polohy.

Ved'te sekačku podél okraje trávníku. Díky použití kolečka se vyhnete kontaktu s pevnými povrchy nebo zdi, aby se tak zamezilo rychlému opotřebení struny.

Sečení okolo stromů a keřů (viz obrázek K)

Stiskněte tlačítko (4) a nastavte úhel 24° pro sečení okolo stromů a keřů.

Okolo stromů a keřů seče obezřetně, aby se nedostaly do kontaktu se strunou. Rostliny mohou odumírat, pokud se poškodí kůra.

Demontáž cívky, navinutí struny a montáž cívky (viz obrázky L až N)

- ▶ Před výměnou cívky odstraňte akumulátor.

Stiskněte obě spony krytu cívky a kryt cívky (13) odstraňte. Poté vyjměte prázdnou cívku (14).

Odstřihněte ca. 6 m struny z doplňovací cívky. Vsuňte konec struny do dutiny pro uchycení struny (15) v cívce.

Provlékněte strunu pod háček (17). Následně provlékněte strunu skrz zářez pro vyvedení struny (18) v cívce. Strunu poté naviňte rovnoměrně rozdělenou a napnutou.

Nasuňte druhý konec struny skrz otvor (19) v žací hlavě a cívku opět nasadte na žací hlavu. Cívku zafixujte nasazením krytu cívky (13).

Kryt cívky (13) lze namontovat pouze v jedné poloze.

Doplnění struny

IntelliFEED

Sekačka je vybavena systémem IntelliFEED, který automaticky odvíjí strunu, aby zůstal zachován žací průměr.

Hledání závad



Sekačka na trávu/sekačka na okraje trávníku

Příznak	Možná příčina	Odstranění
Motor se nerozbehne	Vybitý akumulátor	Nabijte akumulátor.
	Příliš studený/horký akumulátor	Akumulátor nechte ohřát/ochladit
Zahradní nářadí běží přerušovaně	Vadný spínač	Obrat'te se na zákaznický servis Bosch.
	Vadná vnitřní kabeláž zahradního nářadí	Obrat'te se na zákaznický servis Bosch
Přetížené zahradní nářadí	Příliš vysoká tráva	Sečte stupňovitě.
Zahradní nářadí neseče	Žací struna příliš krátká/přetržená	Žací strunu ručně doplňte
	Prázdná strunová cívka	Strunovou cívku nahraďte.
Žací struna se nenechá doplnit	Žací struna je v cívce zamotaná	Strunovou cívku zkontrolujte a popř. žací strunu znovu naviňte
	Prázdná strunová cívka	Strunovou cívku doplňte.
	Žací struna není správně navinutá	Žací strunu znovu naviňte

Příznak	Možná příčina	Odstranění
	Příliš mnoho navinuté žací struny	Zkratke žací strunu na správnou délku.
Zamotaná žací struna	Problémy se systémem doplňování struny	Obraťte se na zákaznický servis Bosch
Žací struna je zatažená zpátky do cívk	Žací struna příliš krátká/přetřezaná	Cívku odstraňte a žací strunu znovu zaveďte (viz obrázky L - N).
Žací struna se často trhá	Žací struna je v cívce zamotaná	Cívku odstraňte a žací strunu znovu naviňte (viz obrázky L - N)
	Nesprávné zacházení se sekačkou	Sečte pouze hrotem žací struny; vyhněte se dotyku s kameny, stěnami a jinými pevnými předměty. Žací strunu pravidelně doplňujte, aby se využíval celý průměr žacího kruhu.
Sekačka nezvykle vibruje	Upínací kroužek nebo kryt cívk nejsou na cívce namontované	Namontujte upínací kroužek nebo kryt cívk na cívku.
	Upínací kroužek je nesprávně polohovaný	Upínací kroužek znovu napoložte
	Poškozený žací systém	Obraťte se na zákaznický servis Bosch.
	Opotřebovaný upínací kroužek	Zakupte nové příslušenství cívk s upínacím kroužkem

Akumulátor a nabíječka

Příznaky	Možná příčina	Odstranění
Bliká červený ukazatel nabíjení akumulátoru	Akumulátor není (správně) nasazený	Nasadte akumulátor správně do nabíječky.
	Znečištěné kontakty akumulátoru	Kontakty akumulátoru očistěte; např. několikerým zasunutím a vytažením akumulátoru, popř. akumulátor nahradte
Nabíjecí proces není možný	Vadný akumulátor	Akumulátor nahradte.
Ukazatelé nabíjení akumulátoru nesvítví	Síťová zástrčka nabíječky není (správně) zastrčena	Síťovou zástrčku (zcela) zastrčte do zásuvky
	Zásuvka, síťový kabel nebo nabíječka mají závadu	Zkontrolujte síťové napětí, nabíječku příp. nechte zkontrolovat autorizovaným servisním střediskem pro elektronářadí Bosch.

Údržba a servis

- ▶ **Před všemi pracemi na zahradním nářadí (např. údržba, výměna nástrojů atd.) a též při jeho přepravě a uskladnění odejměte ze zahradního nářadí akumulátor.** Při neúmyslném stlačení spínače existuje nebezpečí zranění.

Údržba, čištění a skladování

- ▶ **Udržujte výrobek čistý, abyste mohli dobře a bezpečně pracovat.**

Udržujte zahradní nářadí a větrací otvory čisté, abyste mohli dobře a bezpečně pracovat.

Nikdy nekropte zahradní nářadí vodou.

Nikdy neponořujte zahradní nářadí pod vodu.

Skladujte zahradní nářadí na bezpečném místě, v suchu a mimo dosah dětí.

Neodkládejte na zahradní nářadí jiné předměty.

Dbejte na to, aby byl upínací kroužek během používání vždy upevněný na cívce. V opačném případě se mohu vyskytovat vysoké vibrace.

Péče o akumulátor

Pro zaručení optimálního používání akumulátoru dbejte následujících upozornění a opatření:

- Chraňte akumulátor před vlhkostí a vodou.
- Zahradní nářadí a akumulátor skladujte pouze v teplotním rozsahu od -20 °C do 50 °C. Nenechávejte zahradní nářadí např. v létě ležet v autě.
- Akumulátor uskladněte odděleně a nikoli v nabíječce.
- Při přímém slunečním záření nenechávejte akumulátor v zahradním nářadí.
- Optimální teplota pro uskladnění akumulátoru činí 5 °C.
- Příležitostně vyčistěte větrací otvory akumulátoru měkkým, čistým a suchým štětcem.

Výrazně zkrácená doba provozu po nabití ukazuje, že je akumulátor opotřebovaný a musí se nahradit.

Zákaznická služba a poradenství ohledně použití

www.bosch-garden.com

U všech dotazů a objednávek náhradních dílů nezbytně prosím uvádějte 10-místné objednávací číslo podle typového štítku výrobku.

Czech Republic

Robert Bosch odbytová s.r.o.

Bosch Service Center PT

K Vápence 1621/16

692 01 Mikulov

Na www.bosch-pt.cz si můžete objednat opravu Vašeho stroje nebo náhradní díly online.

Tel.: +420 519 305700

Fax: +420 519 305705

E-Mail: servis.naradi@cz.bosch.com

www.bosch.cz

Přeprava

Obsažené lithium-iontové akumulátory podléhají požadavkům zákona o nebezpečných nákladech. Tyto akumulátory mohou být bez dalších podmínek přepravovány uživatelem po silnici.

Při zaslání prostřednictvím třetí osoby (např.: letecká přeprava nebo expedice) je třeba brát zřetel na zvláštní požadavky na balení a označení. Zde musí být při přípravě zásilky nezbytně přizván expert na nebezpečné náklady.

Akumulátory zasílejte pouze tehdy, pokud není poškozený kryt. Otevřené kontakty přelepte lepicí páskou a akumulátor zabalte tak, aby se v obalu nemohl pohybovat. Dodržujte také případné další národní předpisy.

Zpracování odpadů



Zahradní nářadí, akumulátory, příslušenství a obaly mají být dodány k opětovnému zhodnocení nepoškozujícím životní prostředí.



Nevyhazujte zahradní nářadí a akumulátory/baterie do domovního odpadu!

Pouze pro země EU:

Podle evropské směrnice 2012/19/EU musejí být neupotřebitelná elektrická a elektronická zařízení a podle evropské směrnice 2006/66/ES vadné nebo opotřebované akumulátory/baterie odděleně shromážděny a dodány k opětovnému zhodnocení nepoškozujícím životní prostředí.

Akumulátory/baterie:

Li-ion:

Dbejte prosím upozornění v odstavci (viz „Přeprava“, Stránka 224).

Slovenčina

Bezpečnostné pokyny

► **Prečítajte si všetky bezpečnostné upozornenia, pokyny, ilustrácie a špecifikácie dodané s týmto elektrickým náradím.** Nedodržovanie všetkých uvedených pokynov môže mať za následok úraz elektrickým prúdom, požiar a/alebo ťažké poranenie.

► **Tieto výstražné upozornenia a bezpečnostné pokyny starostlivo uschovajte na budúce použitie.**

Vysvetlenie symbolov na náradí



Všeobecné upozornenie na nebezpečenstvo



Prečítajte si Návod na používanie.



Dávajte pozor na to, aby sa osoby stojace v blízkosti neporanili odletujúcimi cudzími telieskami.



Upozornenie: Keď sa s výrobkom pracuje, zachovávajte od neho bezpečný odstup.



Netýka sa daného typu.



Akumulátor vyberajte vždy ešte predtým, ako budete vykonávať nastavovanie alebo čistenie náradia, alebo keď chcete

ponechať záhradné náradie určitý čas bez dozoru.



Používajte chrániče sluchu a ochranné okuliare.



Nepoužívajte tento výrobok v daždi, ani ho vplyvom dažďa nevystavujte.

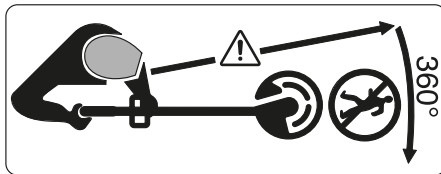

Dávajte pozor na to, aby sa osoby stojace v blízkosti neporanili odletujúcimi cudzími telieskami.

Upozornenie: Keď záhradné náradie pracuje, zachovávajte od neho bezpečný odstup.



Skontrolujte priestor, v ktorom sa bude produkt používať, či sa v ňom nenachádzajú domáce alebo divé zvieratá. Prevádzkou náradia by mohlo dôjsť k poraneniu domácich a divých zvierat. Dôkladne skontrolujte pracovný priestor stroja a odstráňte z neho kamene, palice, drôty, kosti a iné cudzie predmety. Pri používaní výrobku skontrolujte aj to, či sa v hustej tráve neukrývajú divé či domáce zvieratá, alebo malé pníky stromov.

Všeobecné bezpečnostné upozornenia pre elektrické náradie

- **Prečítajte si všetky bezpečnostné upozornenia, pokyny, ilustrácie a špecifikácie dodané s týmto**

elektrickým náradím. Nedodržovanie všetkých uvedených pokynov môže mať za následok úraz elektrickým prúdom, požiar a/alebo ťažké poranenie.

- **Tieto výstražné upozornenia a bezpečnostné pokyny starostlivo uschovajte na budúce použitie.**

- Pojem „elektrické náradie“ používaný v nasledujúcom texte sa vzťahuje na elektrické náradie napájané zo siete (s prívodnou šnúrou) a na elektrické náradie napájané akumulátorovou batériou (bez prívodnej šnúry).

Bezpečnosť na pracovisku

- **Pracovisko vždy udržiavajte čisté a dobre osvetlené.** Neporiadok a neosvetlené priestory pracoviska môžu mať za následok pracovné úrazy.
- **Nepoužívajte elektrické náradie vo výbušnom prostredí, napr. tam, kde sa nachádzajú horľavé kvapaliny, plyny alebo horľavý prach.** Ručné elektrické náradie vytvára iskry, ktoré by mohli zapáliť prach alebo výpary.
- **Nedovoľte deťom a iným nepovoľaným osobám, aby sa počas používania elektrického náradia zdržiavali v blízkosti pracoviska.** Pri rozptyľovaní môžete stratiť kontrolu nad náradím.

Bezpečnosť – elektrina

- ▶ **Zástrčka prírodnej šnúry elektrického náradia musí zodpovedať použitej zásuvke. V žiadnom prípade nijako nemeňte zástrčku. S uzemneným elektrickým náradím nepoužívajte ani žiadne zástrčkové adaptéry.** Neupravované zástrčky a vhodné zásuvky znižujú riziko úrazu elektrickým prúdom.
- ▶ **Vyhýbajte sa telesnému kontaktu s uzemnenými povrchovými plochami, ako sú napr. potrubia, vykurovacie telesá, sporáky a chladničky.** Ak je vaše telo uzemnené, hrozí zvýšené riziko úrazu elektrickým prúdom.
- ▶ **Nevystavujte elektrické náradie dažďu ani vlhkosti.** Vniknutie vody do ručného elektrického náradia zvyšuje riziko úrazu elektrickým prúdom.
- ▶ **Nepoužívajte prírodnú šnúru na iné než určené účely: na nosenie ručného elektrického náradia, ani na jeho zavesenie a zástrčku nevyberajte zo zásuvky ťahaním za prírodnú šnúru. Udržiavajte sieťovú šnúru mimo dosahu horúcich teľies, oleja, ostrých hrán alebo pohybujúcich sa súčastí.** Poškodené alebo zauzlené prírodné šnúry zvyšujú riziko úrazu elektrickým prúdom.
- ▶ **Keď pracujete s elektrickým náradím vonku, používajte len také predĺžovacie káble, ktoré sú schválené aj na používanie vo von-**

kajších priestoroch. Použitie predĺžovacieho kábla, ktorý je vhodný na používanie vo vonkajšom prostredí, znižuje riziko úrazu elektrickým prúdom.

- ▶ **Ak sa nedá vyhnúť použitiu elektrického náradia vo vlhkom prostredí, použite ochranný spínač pri poruchových prúdoch.** Použitie ochranného spínača pri poruchových prúdoch znižuje riziko úrazu elektrickým prúdom.

Bezpečnosť osôb

- ▶ **Buďte ostražití, sústreďte sa na to, čo robíte, a s elektrickým náradím pracujte uvážlivo. Nepracujte s elektrickým náradím, ak ste unavení alebo ak ste pod vplyvom drog, alkoholu alebo liekov.** Krátka nepozornosť pri používaní elektrického náradia môže mať za následok vážne poranenia.
- ▶ **Používajte osobné ochranné prostriedky. Vždy používajte ochranné okuliare.** Používanie osobných ochranných prostriedkov, ako je ochranná dýchacia maska, bezpečnostná pracovná obuv, ochranná prilba alebo chrániče sluchu, podľa druhu elektrického náradia a spôsobu jeho použitia znižuje riziko zranenia.
- ▶ **Vyhýbajte sa neúmyselnému uvedeniu elektrického náradia do činnosti. Pred zasunutím zástrčky do zásuvky a/alebo pred pripo-**

jením akumulátora, pred chytením alebo prenášaním elektrického náradia sa vždy presvedčte, či je elektrické náradie vypnuté.

Prenášanie elektrického náradia so zapnutým vypínačom alebo pripojenie zapnutého elektrického náradia k elektrickej sieti môže mať za následok nehodu.

- ▶ **Kým zapnete elektrické náradie, odstráňte z neho nastavovacie pomôcky alebo kľúče na skrutky.** Nastavovací nástroj alebo kľúč, ktorý sa nachádza v rotujúcej časti elektrického náradia, môže spôsobiť vážne poranenia osôb.
- ▶ **Vyhýbajte sa abnormálnym polohám tela. Dbajte na pevný postoj a neustále udržiavajte rovnováhu.** Takto budete môcť lepšie kontrolovať ručné elektrické náradie v neočakávaných situáciách.
- ▶ **Pri práci noste vhodný pracovný odev. Nenoste voľné odevy ani šperky. Dbajte, aby sa vlasy, odev a rukavice nedostali do blízkosti pohyblivých súčastí.** Voľný odev, dlhé vlasy alebo šperky sa môžu zachytiť do rotujúcich častí elektrického náradia.
- ▶ **Ak sa dá na ručné elektrické náradie namontovať odsávacie zariadenie a zariadenie na zachytávanie prachu, presvedčte sa, či sú dobre pripojené a správne používané.** Používanie odsávacieho zariadenia a zariadenia na zachytáva-

nie prachu znižuje riziko ohrozenia zdravia prachom.

- ▶ **Dbajte, aby ste pri rutinnom používaní náradia nekonali v rozpore s princípmi jeho bezpečného používania.** Nepozorná práca môže viesť v okamihu k ťažkému zraneniu.

Starostlivé používanie elektrického náradia

- ▶ **Nikdy nepreťažujte elektrické náradie. Používajte elektrické náradie vhodné na daný druh práce.** S vhodným ručným elektrickým náradím budete pracovať lepšie a bezpečnejšie v uvedenom rozsahu výkonu náradia.
- ▶ **Nepoužívajte elektrické náradie, ktoré má pokazený vypínač.** Náradie, ktoré sa už nedá zapnúť alebo vypnúť, je nebezpečné a treba ho zveriť do opravy odborníkovi.
- ▶ **Než začnete náradie nastavovať alebo prestavovať, vymieňať príslušenstvo alebo kým ho odložíte, vždy vytiahnite zástrčku sieťovej šnúry zo zásuvky a/alebo odoberte akumulátor, ak je to možné.** Toto preventívne opatrenie zabraňuje neúmyselnému spusteniu elektrického náradia.
- ▶ **Nepoužívané elektrické náradie uschovávajte tak, aby bolo mimo dosahu detí. Nedovoľte používať toto náradie osobám, ktoré s ním nie sú dôverne oboznámené alebo ktoré si neprečítali tieto pokyny.**

Elektrické náradie je nebezpečné, ak ho používajú neskúsené osoby.

- ▶ **Elektrické náradie a príslušenstvo starostlivo ošetríte. Kontrolujte, či pohyblivé súčiastky bezchybne fungujú alebo či nie sú blokované, zlomené alebo poškodené, čo by mohlo negatívne ovplyvniť správne fungovanie elektrického náradia. Pred použitím náradia dajte poškodené súčiastky vymeniť.** Veľa nehôd je spôsobených nedostatočnou údržbou elektrického náradia.
- ▶ **Rezné nástroje udržiavajte ostré a čisté.** Starostlivo ošetrované rezné nástroje s ostrými reznými hranami majú menšiu tendenciu zablokovať sa a ľahšie sa dajú viesť.
- ▶ **Používajte elektrické náradie, príslušenstvo, nastavovacie nástroje a pod. podľa týchto výstražných upozornení a bezpečnostných pokynov. Pri práci zohľadnite konkrétne pracovné podmienky a činnosť, ktorú budete vykonávať.** Používanie elektrického náradia na iný než predpokladaný účel môže viesť k nebezpečným situáciám.
- ▶ **Rukoväti a úchopové povrchy udržujte suché, čisté a bez oleja alebo mazacieho tuku.** Šmykľavé rukoväti a úchopové povrchy neumožňujú bezpečnú manipuláciu a ovládanie náradia v neočakávaných situáciách.

Starostlivé používanie akumulátorového náradia

Vyberte akumulátor:

- keď náradie opúšťate
- pred odstránením blokovania
- pred kontrolou, čistením alebo pred inou prácou na náradí
- po náraze cudzieho predmetu do náradia, skontrolujte, či nie je poškodené
- keď začne náradie odrazu vibrovať, ihneď ho skontrolujte

- ▶ **Akumulátory nabíjajte len v takých nabíjačkách, ktoré odporúča výrobca akumulátora.** Ak sa používa nabíjačka, určená na nabíjanie určitého druhu akumulátorov, na nabíjanie iných akumulátorov, hrozí nebezpečenstvo požiaru.
- ▶ **Do elektrického náradia používajte len určené akumulátory.** Používanie iných akumulátorov môže mať za následok poranenie a vytvára nebezpečenstvo požiaru.
- ▶ **Nepoužívané akumulátory neuschovávajte tak, aby mohli prísť do styku s kancelárskymi sponkami, mincami, kľúčmi, kľincami, skrutkami alebo s inými drobnými kovovými predmetmi, ktoré by mohli spôsobiť premostenie kontaktov.** Skrat medzi kontaktmi akumulátora môže mať za následok popálenie alebo môže spôsobiť vznik požiaru.
- ▶ **Pri nesprávnom používaní môže z akumulátora uniknúť kvapalina.**

Vyvarujte sa kontaktu s touto kvapalinou. Pri prípadnom kontakte opláchnite vodou. Ak sa táto kvapalina dostane do očí, vyhľadajte aj lekársku pomoc. Vytečená kvapalina z akumulátora môže spôsobiť podráždenie pokožky alebo popáleniny.

- ▶ **Nepoužívajte poškodený alebo upravený akumulátor alebo náradie.** Poškodené alebo upravené akumulátory môžu neočakávane reagovať a spôsobiť požiar, výbuch alebo zranenie.
- ▶ **Akumulátory alebo náradie nevhadzujte do ohňa alebo nevystavujte nadmerným teplotám.** Vystavenie ohňu alebo teplote nad 130°C môže spôsobiť výbuch.
- ▶ **Dodržujte pokyny na nabíjanie a akumulátory alebo akumulátorové náradie nikdy nenabíjajte mimo teplotného rozsahu uvedeného v pokynoch.** Nesprávne nabíjanie alebo teploty mimo špecifikovaného rozsahu môžu poškodiť akumulátor a zvýšiť riziko požiaru.

Servis

- ▶ **Elektrické náradie dávajte opravovať len kvalifikovanému personálu, ktorý používa originálne náhradné súčiastky.** Tým sa zaisťujú zachovanie bezpečnosti náradia.
- ▶ **Nikdy neopravujte poškodené akumulátory.** Akumulátory môže

opravovať len výrobca alebo autorizovaný servis.

Bezpečnostné pokyny pre záhradné náradie

Obsluha

- ▶ Obsluhujúca osoba smie používať výrobok len v súlade s jeho určením. Berte vždy do úvahy aj konkrétne miestne podmienky. Pri práci si dobre všimajte iné osoby, predovšetkým deti.
- ▶ Nedovoľte produkt používať deťom, osobám s obmedzenými fyzickými, sensorickými alebo duševnými schopnosťami alebo s nedostatočnými skúsenosťami a/alebo nedostatočnými vedomosťami ani osobám, ktoré nie sú dostatočne oboznámené s používaním tohto náradia. Národné predpisy môžu prípadne obmedzovať vek používateľa.
- ▶ Dávajte pozor na deti, aby ste vylúčili možnosť, že sa budú s týmto náradím hrať.

Používanie

- ▶ **Pri práci držte záhradné náradie pevne oboma rukami a zabezpečte si stabilný postoj.** Pomocou dvoch rúk sa záhradnícke náradie ovláda bezpečnejšie.
- ▶ Počkajte na úplné zastavenie záhradníckeho náradia, až potom ho odložte.
- ▶ Nikdy nepoužívajte záhradné náradie s poškodeným ochranným krytom a

- inými krytmi alebo bez ochranným prvkov. Vždy dbajte na to, aby tieto boli správne namontované. Nikdy nepoužívajte záhradné náradie, ktoré je neúplné, alebo na ktorom bola vykonaná neautorizovaná zmena.
- ▶ Nepoužívajte náradie v takom prípade, keď je prívodná šnúra poškodená alebo opotrebovaná.
 - ▶ Nikdy nenahrádzajte nekovové rezaacie prvky kovovými rezacími prvkami.
 - ▶ Nikdy neopravujte záhradné náradie sami, s výnimkou prípadu, že máte potrebnú kvalifikáciu.
 - ▶ Ostatné osoby by mali zostať pri používaní záhradného náradia v primeranej vzdialenosti. Obsluhujúca osoba je v priestore pracoviska zodpovedná za tretie osoby.
 - ▶ Skôr ako sa budete dotýkať rezacej hlavy, počkajte, kým sa úplne zastaví. Po vypnutí motora rotuje ešte rezacia hlava ďalej a mohla by Vám spôsobiť poranenie.
 - ▶ Pracujte iba za denného svetla alebo za dobrého umelého osvetlenia.
 - ▶ Nepracujte so strunovou kosačkou za nepriaznivého počasia, najmä keď sa blíži búrka.
 - ▶ Používanie strunovej kosačky v mokrej tráve môže výrazne znížiť jej výkon.
 - ▶ Pred transportom záhradné náradie vypnite a vyberte z neho akumulátor.
 - ▶ Pri práci so strunovou kosačkou dbajte vždy na to, aby ste mali pevný postoj. Majte vždy ruky aj nohy s bezpečnej vzdialenosti od rotujúcich súčiastok.
 - ▶ Pri práci udržiavajte rovnováhu, aby ste sa vyhli pádu.
 - ▶ Dávajte pozor na to, aby ste sa o záhradné náradie nepotkli, keď ste ho položili na zem..
 - ▶ Pred výmenou cievky vyberte vždy akumulátor.
 - ▶ Strunovú kosačku pravidelne kontrolujte a vykonávajte jej údržbu.
 - ▶ Používajte vždy pracovné rukavice, keď náradie čistíte, alebo keď vymieňate strunu.
 - ▶ Pozor na poranenia čepeľou, ktorá slúži na odrezávanie rezacej struny. Po vložení/zavedení struny (lanka) otočte kosačku vždy do vodorovnej pracovnej polohy, až potom ju môžete zapnúť.
- Záhradné náradie vypnite a vyberte z neho akumulátor:
- vždy vtedy, keď záhradnícke náradie nechávate hoci len na krátku chvíľu bez dozoru
 - pred výmenou cievky
 - pred čistením, alebo keď budete na strunovej kosačke niečo robiť
 - pred demontážou strunovej kosačky
- ▶ Skladujte tento výrobok na bezpečnom a suchom mieste mimo dosahu detí. Nekladte na výrobok žiadne iné predmety.

- ▶ Nepoužívajte toto záhradné náradie ako palicu na podopieranie pri chôdzi.

Pokyny pre optimálne zaobchádzanie s akumulátorom

- ▶ **Akumulátor neotvárajte.** Hrozí nebezpečenstvo skratu.



Chrňte akumulátor pred horúčavou (napr. aj pred trvalým slnečným žiarením), pred ohňom, vodou a vlhkosťou. Hrozí nebezpečenstvo výbuchu.

- ▶ **V prípade jeho poškodenia alebo neodborného používania môžu z akumulátora unikať škodlivé výpary.** Zabezpečte prívod čerstvého vzduchu a pri ťažkostiach vyhľadajte lekára. Výpary môžu dráždiť dýchacie cesty.

- ▶ **Akumulátor používajte len v produktoch výrobcu.** Len tak bude akumulátor chránený pred nebezpečným preťažením.

- ▶ **Špicatými predmetmi, ako napr. klnce alebo skrutkovače alebo pôsobením vonkajšej sily môže dôjsť k poškodeniu akumulátora.**

Vo vnútri môže dôjsť ku skratu a akumulátor môže začať horieť, môže z neho unikať dym, môže vybuchnúť alebo sa prehriať.

- ▶ **Akumulátor neskratujte.** Hrozí nebezpečenstvo výbuchu.
- ▶ Príležitostne prečistite vetracie štrbiny akumulátora čistým jemným suchým štetcom.

Bezpečnostné pokyny pre nabíjačku



Prečítajte si všetky bezpečnostné pokyny a upozornenia. Nedostatočné dodržiavanie bezpečnostných predpisov a pokynov môže mať za následok zásah elektrickým prúdom, vyvolať požiar, alebo spôsobiť vážne poranenia.

Všetky bezpečnostné upozornenia a pokyny si odložte na ďalšie použitie v budúcnosti.

- ▶ Nabíjačku používajte len v takom prípade, ak viete kompletne ohodnotiť a bez obmedzenia uskutočniť všetky funkcie, alebo ak ste dostali príslušné pokyny.
- ▶ Nikdy nedovoľte používať nabíjačku deťom ani osobám s obmedzenými psychickými, senzorickými alebo duševnými schopnosťami alebo s nedostatočnými skúsenosťami a/alebo nedostatočnými vedomosťami, a takisto ani osobám neoboznámene s týmto Návodom na používanie. Národné predpisy môžu prípadne obmedzovať vek používateľa.
- ▶ **Dávajte pozor na deti.** Zabezpečí sa tým, že sa deti nebudú s nabíjačkou hrať.
- ▶ Nabíjajte len lítiovo-iónové akumulátory Bosch od kapacity **1,5 Ah** (od **5** akumulátorových článkov). Napätie akumulátora musí zodpovedať nabíjaciemu napätiu nabíjačky. Nenabíjajte batérie, ktoré nie určené na

opätovné nabíjanie. Inak hrozí nebezpečenstvo požiaru a výbuchu.



Chránite nabíjačku pred dažďom alebo vlhkosťou. Vniknutie vody do nabíjačky zvyšuje riziko zásahu elektrickým prúdom.

- ▶ **Udržiavajte nabíjačku čistú.** Znečistením hrozí nebezpečenstvo úrazu elektrickým prúdom.
- ▶ **Pred každým použitím skontrolujte nabíjaciu jednotku, kábel a zástrčku. Ak zistíte poškodenie, nabíjačku nepoužívajte. Nabíjačku sami neotvárajte, dajte ju opraviť len kvalifikovanému personálu a len s použitím originálnych náhradných súčiastok.** Poškodené nabíjačky, káble a zástrčky zvyšujú riziko zásahu elektrickým prúdom.
- ▶ **Nabíjačku neprevádzkujte na veľmi horľavom podklade (napr. papier, textilie a pod.), príp. v horľavom prostredí.** Z dôvodu tepla, ktoré vzniká pri nabíjaní, hrozí nebezpečenstvo požiaru.
- ▶ **Nezakrývajte vetracie štrbiny nabíjačky.** Nabíjačka sa inak môže prehriať a nemusí správne fungovať.
- ▶ Na zvýšenie elektrickej bezpečnosti odporúčame použiť ochranný spínač pri poruchových prúdoch s maximálnym spúšťacím prúdom 30 mA. Pred použitím náradia skontrolujte vždy ochranný spínač pri poruchových prúdoch FI.

Symbody

Nasledujúce symboly sú pre čítanie a pochopenie tohto Návodu na používanie veľmi dôležité. Dobré si tieto symboly a ich významy zapamätajte. Správna interpretácia týchto symbolov Vám bude pomáhať prístroj lepšie a bezpečnejšie používať.

Symbol	Význam
	Používajte ochranné pracovné rukavice
	Smer pohybu
	Smer reakcie
	Hmotnosť
	Zapnutie
	Vypnutie
	Dovolená manipulácia
	Zakázaný druh manipulácie
	Počutelný hluk
	Príslušenstvo/náhradné súčiastky
	Odporúčaná poloha pri kosení strunovou kosačkou
	Odporúčaná poloha pri kosení okrajov trávnik
	Odporúčaná poloha pri kosení pod kríkmi / lavičkami

Používanie podľa určenia

Toto záhradné náradie je určené na domáce používanie, na kosenie trávy, buriny a prhlávy. Bolo vyvinuté na kosenie trávy, ktorá rastie na svahoch, za prekážkami a okrajmi trávnik, ktoré nemožno dosiahnuť tradičnou kosačkou. Toto záhradné náradie nie je určené na používanie ako motorová kosa. Toto záhradné náradie nie je určené na komerčné a priemyselné používanie.

Obsah balenia (pozri obrázok B)

Záhradné náradie vyberajte z obalu pozorne a nezabudnite skontrolovať, či sú kompletne nasledujúce súčiastky:

- Strunová kosačka
- Ochranný kryt
- Koleso
- Akumulátor**
- Nabíjačka**
- Návod na používanie

Ak niektoré súčiastky chýbajú, alebo sú poškodené, obráťte sa láskavo na svojho predajcu.

** podľa špecifických predpisov príslušnej krajiny

Vyobrazené komponenty (pozri obrázok A)

Číslovanie jednotlivých vyobrazených komponentov sa vzťahuje na zobrazenie produktu na grafických stranách tohto Návodu na používanie.

- (1) Tlačidlo na odistenie akumulátora
- (2) Akumulátor^{A)}

- (3) Sklápacia rukoväť
- (4) Pedál na nastavenie pracovného uhla na kosenie trávnik / okrajov trávnik
- (5) Ochranný kryt
- (6) Koleso
- (7) Uvoľnenie aretácie Nastavenia rukoväte
- (8) Vypínač
- (9) Blokovanie zapínania pre vypínač
- (10) Tlačidlo na nastavenie pracovnej výšky
- (11) Páka
- (12) Nabíjačka^{A)}
- (13) Kryt cievky
- (14) Cievka
- (15) Upevnenie struny
- (16) Upínací krúžok
- (17) Háčik na prevlečenie struny
- (18) Otvor na vedenie struny
- (19) Otvor na vedenie struny

A) **Vyobrazené alebo opísané príslušenstvo nepatrí do štandardného rozsahu dodávky. Kompletné príslušenstvo nájdete v našom sortimente príslušenstva.**

Technické údaje

Strunová kosačka na trávnik/ strunová kosačka na okraje trávnik	UniversalGrassCut 18		UniversalGrassCut 18-26
	UniversalGrassCut 18-260		UniversalGrassCut 18-260
Vecné číslo		3 600 HC1 D..	3 600 HC1 E..
Menovité napätie	V=	18	18
Počet voľnobežných otáčok	min ⁻¹	7300	7300
Priemer rezacej struny	mm	1,6	1,6
Rezací priemer	cm	26	26
Kapacita cievky na strunu	m	6	6
Nastavenie výšky	cm	120 - 140	120 - 140
Sklápacia rukoväť		●	●
Kosenie okrajov		●	●
Ochrana rastlín / koleso		●	●
Hmotnosť podľa EPTA-Procedure 01:2014	kg	2,3	2,3
Súprava (s akumulátorom)	kg	2,7	2,7
Sériové číslo (Serial Number)		pozri typový štítok na náradí	
Povolená teplota okolia			
- pri nabíjaní ^{A)}	°C	0 ... +45	0 ... +45
- Pri prevádzke a skladovaní	°C	-20 ... +50	-20 ... +50
Akumulátor		lítiovo-iónový	lítiovo-iónový
Menovité napätie	V=	18	18
Vecné číslo/kapacita			
- 2 607 337 187	Ah	1,5	1,5

Strunová kosačka na trávnik/ strunová kosačka na okraje trávnik	UniversalGrassCut 18		UniversalGrassCut 18-26
		UniversalGrassCut 18-260	
- 2 607 337 211	Ah	2,0	2,0
- 2 607 337 199	Ah	2,5	2,5
- 1 607 A35 07H	Ah	4,0	4,0
- 1 607 A35 01Y	Ah	6,0	6,0
Počet akumulátorových článkov			
- 2 607 337 187		5	5
- 2 607 337 211		5	5
- 2 607 337 199		5	5
- 1 607 A35 07H		10	10
- 1 607 A35 01Y		10	10

A) obmedzený výkon pri teplotách <0 °C

Nabíjačka		AL 1815 CV	AL 1830 CV	AL 1880 CV
Vecné číslo				
	EÚ	2 607 226 0..	2 607 225 965	2 607 226 1..
	UK	2 607 226 0..	2 607 225 967	2 607 226 1..
Nabíjací prúd	A	1,5	3,0	8,0
Nabíjacia doba (akumulátor vybitý)				
- Akumulátor s kapacitou 1,5 Ah	min.	63	33	27
- Akumulátor s kapacitou 2,0 Ah	min.	84	45	30
- Akumulátor s kapacitou 2,5 Ah	min.	105	60	36
- Akumulátor s kapacitou 4,0 Ah	min.	168	95	35
- Akumulátor s kapacitou 6,0 Ah	min.	260	130	62
Hmotnosť podľa EPTA-Procedure 01:2014	kg	0,38	0,40	0,60
Trieda ochrany		□/II	□/II	□/II

Informácie o hlučnosti/vibráciách

		Kosenie trávnik/ Rezanie stromov a kríkov	Kosenie okrajov
Informácie o hlučnosti zisťované podľa EN 50636-2-91			
Vyhodnotená hodnota hladiny hluku A tohto náradia je typicky:			
- Hladina akustického tlaku	dB(A)	71	72
- Hladina akustického výkonu	dB(A)	91	92
- Nepresnosť merania K	dB	= 3	= 3
Celkové hodnoty vibrácií ah (suma vektorov troch smerov) a nepresnosť merania K zisťované podľa normy EN 50636-2-91			
- Hodnota emisie vibrácií a _h	m/s ²	7	7
- Nepresnosť merania K	m/s ²	= 1,5	= 1,5

Úroveň vibrácií uvedená v týchto pokynoch bola nameraná podľa normovaného meracieho postupu a môže sa použiť na vzájomné porovnávanie elektrického náradia. Hodí sa aj na predbežný odhad zaťaženia vibráciami.

Uvedená úroveň vibrácií reprezentuje hlavné spôsoby použitia elektrického náradia. Avšak v takých prípadoch, keď sa toto ručné elektrické náradie použije na iné druhy použitia, s odlišnými pracovnými nástrojmi alebo sa podrobuje nedostatočnej údržbe, môže sa úroveň vibrácií od týchto hodnôt odlišovať. To môže výrazne zvýšiť zaťaženie vibráciami počas celej pracovnej zmeny.

Na presný odhad zaťaženia vibráciami by sa mali zohľadniť aj doby, počas ktorých je náradie vypnuté alebo síce spustené, ale v skutočnosti sa nepoužíva. To môže výrazne znížiť zaťaženie vibráciami počas celej pracovnej doby.

Na ochranu obsluhujúcej osoby pred pôsobením vibrácií určite ďalšie bezpečnostné opatrenia, ako napríklad: údržba elektrického náradia a vkladacích nástrojov, udržiavanie správnej teploty rúk, organizácia pracovných procesov.

Montáž a prevádzka

Cieľ činnosti	Obrázok	Strana
Vyobrazené komponenty	A	473
Obsah dodávky (základná výbava)	B	474
Montáž ochranného krytu	C	474
Nastavenie pracovnej výšky	D	475
Rukoväť odklopiť	E	476
Namontovať koleso	F	476
Nabíjanie a vkladanie akumulátora	G	477
Zapínanie/vypínanie	H	477
Odporúčaná poloha pri kosení trávnikára strunovou kosačkou	I	478
Odporúčaná poloha pri kosení okrajov trávnikára	J	479
Odporúčaná poloha na kosenie trávy pod kríkmi a lavičkami	K	480
Demontáž cievky na strunu	L	481
Navinutie struny na cievku	M	482
Montáž cievky na strunu	N	483
Údržba, čistenie a skladovanie	O	483
Príslušenstvo	P	484

Montáž

- **Pozor: Záhradné náradie vypínajte a akumulátor vyberajte vždy ešte predtým, ako budete vykonávať montážne práce.**

Montáž/demontáž ochranného krytu (pozri obrázok C)

Posúvajte ochranný kryt (5) na hlavu strunovej kosačky, kým počujete kliknutie. Upevnite ochranný kryt (5) na hlavu strunovej kosačky pomocou skrutky. Pri dodávke je už skrutka namontovaná na dolnom telese.

Nikdy nepoužívajte strunovú kosačku bez ochranného krytu (5). Po namontovaní sa ochranný kryt (5) už nesmie z kosačky demontovať.

Nastavenie pracovnej výšky (pozri obrázok D)

Stlačte tlačidlo (10) a nastavte strunovú kosačku na požadovanú výšku. Tlačidlo (10) uvoľnite.

Používajte strunovú kosačku vždy v pracovnej polohe, nikdy v skladovacej polohe. Skladovacia poloha je tá, pri ktorej je kosačka úplne zasunutá do seba. Pri nastavovaní pracovnej polohy pamätajte na to, aby bol mechanizmus na nastavenie výšky správne zaaretovaný. Keď mechanizmus zaskakuje, ozve sa kliknutie.

Vyklopenie rukoväte (pozri obrázok E)

Stlačte tlačidlo (7), odklopte rukoväť (3) až na doraz a tlačidlo (7) uvoľnite. Vždy dbajte na to, aby bola rukoväť (3) správne zaaretovaná. Netlačte na rukoväť (3), keď ju nastavujete.

Montáž kolesa (pozri obrázok F)

Primontujte koleso (6) na hlavu strunovej kosačky. Dajte pozor, aby boli šípky na hlavu strunovej kosačky v správnej polohe. Dajte pozor na to, aby háčik správne zasahoval do drážky. Otáčajte koleso (6) na hlavu strunovej kosačky do vtedy, kým páka (11) zaskočí s počutelným kliknutím.

Keď chcete páku demontovať, potiahnite ju (11) tak, aby sa odpojila a demontujte koleso (6) v opačnom poradí.

Uvedenie do prevádzky

- **Pozor: Záhradné náradie vypínajte a akumulátor vyberajte vždy ešte predtým, ako budete vykonávať nastavovacie práce alebo čistenie náradia.**

Nabíjanie akumulátorov

- **Dodržiavajte napätie elektrickej siete!** Napätie zdroja prúdu musí mať hodnotu zodnú s údajmi na typovom štítku nabíjačky.

Akumulátor je vybavený tepelnou poistkou, ktorá dovolí nabíjanie akumulátora len v rozsahu teplôt medzi 0 °C a 45 °C. Vďaka tomu sa dosiahne vyššia životnosť akumulátora.

Upozornenie: Akumulátor sa dodáva v čiastočne nabitom stave. Aby ste zaručili plný výkon akumulátora, pred prvým použitím akumulátor v nabíjačke celkom nabite.

Lítiovo-iónové akumulátory možno kedykoľvek dobíjať bez toho, aby to negatívne ovplyvnilo ich životnosť. Prerušenie nabíjania takýto akumulátor nepoškodzuje.

Lítiovo-iónový akumulátor je chránený proti hlbokému vybitiu pomocou elektronickej ochrany článku „Electronic Cell

Protection (ECP)“. Keď je akumulátor vybitý, ručné elektrické náradie sa pomocou ochranného obvodu samočinne vypne: Záhradnícke náradie už nepracuje.

Po automatickom vypnutí náradia už viac vypínač nestláčajte. Akumulátor sa môže poškodiť.

Dodržiavajte upozornenia týkajúce sa likvidácie akumulátora.

Vkladanie/vyberanie akumulátora (pozri obrázok G)

Upozornenie: Ak sa nepoužijú vhodné akumulátory, môže to viesť k nesprávnemu fungovaniu alebo k poškodeniu prístroja.

Vložte nabitý akumulátor (2). Postarajte sa o to, aby bol akumulátor úplne vložený.

Ak chcete akumulátor vybrať (2) z prístroja, stlačte uvoľňovacie tlačidlo (1) a akumulátor vyberte.

Nabíjanie

Nabíjací proces začína v okamihu, keď sa zástrčka nabíjačky zasunie do zásuvky a keď sa akumulátor (2) vloží do nabíjačky (12).

Inteligentné nabíjanie automaticky spozná stav nabitia akumulátora a nabíja ho optimálnym nabíjacím prúdom v závislosti od konkrétnej teploty a napätia akumulátora.

Takýmto spôsobom sa šetrí akumulátor a počas uloženia v nabíjačke zostáva vždy úplne nabitý.

Význam indikačných prvkov (AL 1815 CV)

Blikajúce svetlo indikátora nabíjania akumulátora

 Charge Proces nabíjania je signalizovaný blikaním indikátora nabíjania akumulátora.

Trvalé zelené svetlo indikácie stavu nabitia akumulátora

 Full Trvalé svietenie indikácie nabíjania akumulátora signalizuje, že akumulátor je úplne nabitý, alebo že teplota akumulátora leží mimo prípustného rozsahu teplôt, a akumulátor sa preto nedá nabíjať. Len čo teplota akumulátora dosiahne prípustný rozsah, akumulátor sa začne nabíjať.

Bez zasunutého akumulátora signalizuje **Trvalé svetlo** indikácie stavu nabitia akumulátora, že zástrčka sieťovej šnúry je zastrčená do zásuvky a nabíjačka je pripravená na prevádzku.

Význam indikačných prvkov (AL 1830 CV / AL 1880 CV)

Blikanie (rýchle) zelenej indikácie stavu nabitia akumulátora

 Charge Rýchlonabíjanie je signalizované **rýchlym blikaním zelenej indikácie** stavu nabitia akumulátora.

Upozornenie: Rýchlonabíjanie je možné len vtedy, keď leží teplota akumulátora v prípustnom rozsahu nabíjacích teplôt, pozri odsek Technické údaje.

Blikanie (pomalé) zelenej indikácie stavu nabitia akumulátora

 GO 80% Pri stave nabitia na cca 80% **bliká zelená** indikácie stavu nabitia akumulátora **pomaly**.

Akumulátor možno vybrať a ihneď začať používať.

Trvalé svietenie zeleného indikátora nabíjania akumulátora

 Full Trvalé svietenie zeleného indikátora nabíjania akumulátora signalizuje, že akumulátor je úplne nabitý.

Bez zasunutého akumulátora signalizuje **trvalé svietenie** indikátora nabíjania akumulátora, že sieťová zástrčka je zasunutá do zásuvky a nabíjačka je pripravená na prevádzku.

Trvalé svietenie červenej indikácie nabíjania akumulátora

 Full Trvalé svietenie červenej indikácie nabíjania akumulátora signalizuje, že teplota akumulátora sa nachádza mimo prípustného rozsahu teplôt, pozri odsek „Technické údaje“. Len čo sa dostane teplota do prípustného rozsahu, nabíjačka sa automaticky prepne na rýchlonabíjanie.

Blikanie červenej indikácie stavu nabitia akumulátora

 Error Blikanie červenej indikácie stavu nabitia akumulátora signalizuje nejakú inú poruchu nabíjania, pozri k tomu odsek „Poruchy – príčiny a ich odstránenie“.

Obsluha

- ▶ **Pozor:** Záhradné náradie vypínajte a akumulátor vyberte vždy ešte predtým, ako budete vykonávať montážne práce.
- ▶ Po vypnutí strunovej kosačky rezacia struna ešte niekoľko sekúnd dobieha. Skôr ako zapnete strunovú kosačku znova, počkajte, kým sa motor/rezacia struna celkom zastaví.
- ▶ Nezapínajte a nevypínajte náradie v krátkych intervaloch po sebe.
- ▶ Odporúčame používanie rezacích prvkov schválených firmou Bosch. V prípade používania iných rezacích prvkov môže byť výsledok práce odlišný.

Zapnutie/vypnutie (pozri obrázok H)

Na **zapnutie** stlačte najprv blokovanie zapínania (9). Potom stlačte vypínač (8) a držte ho stlačený.

Na **vypnutie** uvoľnite vypínač (8) los.

Kosenie trávnik / Kosenie okrajov (pozri obrázky I – K)

Kosenie trávnik (pozri obrázok I)

Stlačte tlačidlo (pedál) (4) a nastavte uhol 48° pre kosenie trávnik.

Pohybuje strunovú kosačku doľava a doprava a držte ju počas práce v dostatočnej vzdialenosti od svojho tela. Vyššiu trávnu kosť na niekoľkokrát.

Kosenie okrajov (pozri obrázok J)

Stlačte tlačidlo (pedál) **(4)** a nastavte uhol 36° pre kosenie okrajov. Otočte teraz rukoväť o 180° a potom otočte kosačku v smere pohybu hodinových ručičiek do požadovanej pracovnej polohy.

Ved'te strunovú kosačku pozdĺž okraja trávnik. Používaním kolesa sa vyhýbajte kontaktu s pevnými povrchmi a múrmi, aby ste zabránili rýchlemu opotrebovaniu struny.

Rezanie stromov a kríkov (pozri obrázok K)

Stlačte tlačidlo (pedál) **(4)** a nastavte uhol 24° pre orezávanie stromov a kríkov.

Pri kosení okolo stromov a kríkov buďte opatrný, aby sa tieto nedostali do kontaktu so strunou. Keď sa totiž na drevitých rastlinách poškodí kôra, môžu odumrieť.

Demontujte cievku, navíňte rezacie lanko a namontujte cievku (pozri obrázok L - N)

► Pred výmenou cievky vyberte vždy akumulátor.

Stlačte oba jazýčky krytu cievky dohromady a demontujte kryt cievky **(13)**. Potom vyberte prázdnu cievku **(14)**.

Odrežte cca 6 m struny zo zásobnej cievky. Zasaňte koniec struny do upevnenia struny **(15)** cievky. Prevlňte strunu pod háčikom **(17)**. Potom prevlečte strunu cez štrbinu **(18)** v cievke. Potom navíňte strunu rovnomerne a tak, aby bola napnutá.

Prevlňte druhý koniec struny cez otvor **(19)** v hlave strunovej kosačky a vložte cievku späť do hlavy strunovej kosačky. Zafixujte cievku nasadením krytu cievky **(13)**.

Kryt cievky **(13)** sa dá namontovať iba v jednej polohe.

Prísun struny**IntelliFEED**

Táto strunová kosačka je vybavená systémom IntelliFEED, ktorý automaticky odvíja rezáciu strunu, aby sa zachovával rezací priemer.

Hľadanie porúch**Strunová kosačka na trávnik/strunová kosačka na okraje trávnik**

Symptóm	Možná príčina	Odstánenie príčiny
Motor sa nerozbehne	Akumulátor je vybitý	Dobite akumulátor.
	Akumulátor je príliš studený/horúci	Akumulátor zahrejte/nechajte vychladnúť.
Záhradné náradie beží prerušovane	Porucha vypínača	Obráťte sa na autorizované servisné stredisko Bosch.
	Vnútnora kabeláž záhradného náradia je porušená	Obráťte sa na autorizované servisné stredisko Bosch.
Záhradné náradie je preťažené	Tráva je príliš vysoká	Kosiť po častiach.
Záhradné náradie nereže (nekosí)	Struna je príliš krátka/zlomená	Prived'te strunu manuálne.
	Cievka na strunu je prázdna	Výmena cievky na strunu.
Rezacia struna sa nedá povysunúť	Struna je v cievke zamotaná	Skontrolujte rezáciu strunu a v prípade potreby ju navíňte znova.
	Cievka na strunu je prázdna	Doplňte cievku na strunu.
	Rezacia struna nie je korektné navinutá	Naviňte strunu znova.
	Navinuté príliš veľa rezacej struny	Skráťte rezáciu strunu na správnu dĺžku.
Rezacia struna zamotaná	Problémy so systémom prísunu struny	Obráťte sa na autorizované servisné stredisko Bosch.
Rezacia struna sa vŕhne späť do cievky	Struna je príliš krátka/odlomená	Cievku vybrať a strunu navinúť znova (pozri obrázky L - N).
Rezacia struna sa často láme	Struna je v cievke zamotaná	Cievku vybrať a strunu navinúť znova (pozri obrázky L - N).
	Nesprávna manipulácia so strunovou kosačkou	Koste len hrotom rezacej struny, vyhýbajte sa kontaktu s kameňmi, stenami a s inými pevnými predmetmi. Rezáciu strunu pravidelne privádzajte, aby ste využívali celý rezací priemer.

Symptóm	Možná príčina	Odstránenie príčiny
Kosačka nezvyčajne vibruje	Napínací krúžok alebo kryt cievky nie sú namontované na cievke	Namontujte na cievku napínací krúžok alebo kryt cievky.
	Napínací krúžok je umiestnený nesprávne	Umiestnite napínací krúžok znova.
	Rezací systém poškodený	Obráťte sa na autorizované servisné stredisko Bosch.
	Napínací krúžok opotrebovaný	Lúpiť si nové príslušenstvo cievky s napínacím krúžkom.

Akumulátor a nabíjačka

Symptómy	Možná príčina	Odstránenie príčiny
Červená indikácia nabíjania akumulátora bliká Nabíjanie nie je možné	Akumulátor nie je vložený (správne)	Nasadte akumulátor správne do nabíjačky.
	Kontakty akumulátora sú znečistené	Očistite kontakty akumulátora; napríklad viacnásobným zasunutím a vysunutím akumulátora, prípadne akumulátor vymeňte za nový.
	Akumulátor je poškodený	Akumulátor vymeňte za nový.
Indikácia nabíjania akumulátora nesvieti	Zástrčka nabíjačky nie je (nie je správne) zasunutá do zásuvky	Zástrčku sieťovej šnúry zasunite do zásuvky (úplne).
	Zásuvka, sieťová šnúra alebo nabíjačka je poškodená	Skontrolujte sieťové napätie, nabíjačku dajte prípadne preskúšať v autorizovanej servisnej opravovni ručného elektrického náradia Bosch.

Údržba a servis

- ▶ **Pred každou prácou na tomto záhradnom náradí (napríklad pred údržbou, výmenou nástroja a podobne) a takisto počas transportu a úschovy vyberte zo záhradného náradia akumulátor.** Pri neúmyselnom dotyku vypínača hrozí nebezpečenstvo poranenia.

Údržba, čistenie a skladovanie

- ▶ **Udržujte záhradné náradie vždy v čistote, aby ste mohli pracovať kvalitne a bezpečne.**

Udržujte toto záhradné náradie a jeho vetracie štrbiny vždy v čistote, aby ste mohli pracovať kvalitne a bezpečne. Neostrekujte toto záhradné náradie nikdy vodou, ani ho do vody neponárajte.

Neostrekujte toto záhradné náradie nikdy vodou, ani ho do vody neponárajte.

Záhradnícke náradie skladujte na bezpečnom a suchom mieste tak, aby bolo mimo dosahu detí.

Neodkladajte na záhradné náradie žiadne ďalšie predmety. Dávajte pozor na to, aby bol napínací krúžok počas používania vždy upnevaný na cievke. V opačnom prípade sa môžu vyskytnúť intenzívne vibrácie.

Ošetrovanie akumulátora

Aby ste dosiahli optimálne využitie akumulátora, dodržiavajte nasledujúce pokyny a opatrenia:

- Chráňte akumulátor pred vlhkosťou a vodou.
- Skladujte toto záhradné náradie pri rozsahu teploty od –20 °C do 50 °C. Nenechávajte napríklad ležať záhradné náradie v lete v motorovom vozidle.

- Akumulátor skladujte osobitne a nie v náradí.
- Ak svieti na záhradné náradie priame slnečné svetlo, nenechávajte akumulátor v náradí.
- Optimálna teplota na skladovanie akumulátora je 5 °C.
- Príležitostne vyčistite vetracie štrbiny akumulátora jemným, čistým a suchým štetcom.

Výrazne skrátená prevádzková doba akumulátora po jeho dobíí signalizuje, že akumulátor je opotrebovaný a treba ho vymeniť za nový.

Zákaznícka služba a poradenstvo ohľadom použitia

www.bosch-garden.com

V prípade akýchkoľvek otázok a objednávok náhradných súčiastok uvádzajte bezpodmienečne 10-miestne vecné číslo uvedené na typovom štítku výrobku.

Slovensko

Na www.bosch-pt.sk si môžete objednať opravu vášho stroja alebo náhradné diely online.

Tel.: +421 2 48 703 800

Fax: +421 2 48 703 801

E-Mail: servis.naradia@sk.bosch.com

www.bosch-pt.sk

Transport

Priložené lítiovo-iónové akumulátory podliehajú požiadavkám na transport nebezpečného nákladu. Tieto akumulátory smie používateľ náradia prepravovať po cestách bez ďalších opatrení.

Pri zasielaní tretími osobami (napr.: leteckou dopravou alebo prostredníctvom špedície) treba rešpektovať osobitné požiadavky na obaly a označenie. V takomto prípade treba pri príprave zásielky bezpodmienečne konzultovať s odborníkom na prepravu nebezpečného tovaru.

Akumulátory zasielajte iba vtedy, ak nemajú poškodený obal. Otvorené kontakty prelepte a akumulátor zabaľte tak, aby sa v obale nemohol posúvať. Rešpektujte aj prípadné doplňujúce národné predpisy.

Likvidácia



Záhradnicke náradie, akumulátory, príslušenstvo a obaly treba dať na recykláciu zodpovedajúcu ochrane životného prostredia.



Neodhadzujte opotrebované záhradnicke náradie ani akumulátory/batérie do komunálneho odpadu!

Len pre krajiny EÚ:

Podľa Európskej smernice 2012/19/EÚ sa musia nepoužiteľné ručné elektrické a elektronické prístroje (elektrospotrebiče) a podľa európskej smernice 2006/66/ES sa musia poškodené alebo opotrebované akumulátory/batérie zbierať separovane a treba ich dávať na recykláciu zodpovedajúcu ochrane životného prostredia.

Akumulátory/batérie:

Lítiovo-iónové akumulátory:

Dodržte láskavo pokyny uvedené v odseku (pozri „Transport“, Stránka 238).

Magyar

Biztonsági előírások

► **Olvassa el valamennyi biztonsági tájékoztatót, előírást, illusztrációt és adatot, amelyet az elektromos kéziszerszámmal együtt megkaptott.** Az alábbiakban felsorolt előírások betartásának elmulasztása áram-

ütéshez, tűzhöz és/vagy súlyos testi sérülésekhez vezethet.

► **Kérjük a későbbi használatra gondosan őrizze meg ezeket az előírásokat.**

A kerti kisgépen található jelek és jelzések magyarázata



Általános tájékoztató a veszélyekről.



Gondosan olvassa el az Üzemeltetési útmutatót.



Ügyeljen arra, hogy a kirepített idegen anyagok ne okozhassanak a közelében álló személyeknél sérüléseket.



Figyelmeztetés: Munka közben tartson biztonságos távolságot a terméktől.



Nem vonatkozik rá.



Ha a kerti kisgépen beállítási vagy tisztítási munkákat akar végezni, vagy a kerti kisgépet egy ideig felügyelet nélkül hagyja, vegye ki belőle az akkumulátort.



Viseljen zajtompító fülvédőt és védőszemüveget.



Ne használja a terméket esőben és ne tegye ki az eső hatásának.

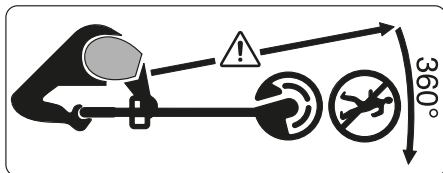

Ügyeljen arra, hogy a kirepített idegen anyagok ne okozhassanak a közelében álló személyeknél sérüléseket.

Figyelmeztetés: Munka közben tartson biztonságos távolságot a kerti kisgéptől.



Gondosan ellenőrizze azt a területet, ahol a kerti kisgépet használni akarja, nincsenek-e ott háziállatok vagy más állatok. A gép működése során a háziállatok vagy más állatok sérüléseket szenvedhetnek. Gondosan vizsgálja meg a gép használati területét és távolítson el minden követ, botot, drótot, csontot és minden más idegen tárgyat. A gép használata közben ügyeljen arra, hogy ne lehessenek nem látható háziállatok, más állatok vagy fatönkék a sűrű gyeptől.

Általános biztonsági előírások az elektromos kéziszerszámok számára

- ▶ **Olvassa el valamennyi biztonsági tájékoztatót, előírást, illusztrációt és adatot, amelyet az elektromos kéziszerszámmal együtt megkaptott.** Az alábbiakban felsorolt előírások betartásának elmulasztása áram-

ütéshez, tűzhez és/vagy súlyos testi sérülésekhez vezethet.

- ▶ **Kérjük a későbbi használatra gondosan őrizze meg ezeket az előírásokat.**
- ▶ Az alább alkalmazott "elektromos kéziszerszám" fogalom a hálózati elektromos kéziszerszámokat (hálózati csatlakozó kábelrel) és az akkumulátoros elektromos kéziszerszámokat (hálózati csatlakozó kábel nélkül) foglalja magában.

Munkahelyi biztonság

- ▶ **Tartsa tisztán és jól megvilágítva a munkaterületet.** A zsúfolt vagy sötét területeken gyakrabban következnek be balesetek.
- ▶ **Ne dolgozzon a berendezéssel olyan robbanásveszélyes környezetben, ahol éghető folyadékok, gázok vagy por vannak.** Az elektromos kéziszerszámok szikrákat keltenek, amelyek a port vagy a gőzöket meggyújthatják.
- ▶ **Tartsa távol a gyerekeket és a nézelődőket, ha az elektromos kéziszerszámot használja.** Ha elvonják a figyelmét, elvesztheti az uralmát a berendezés felett.

Elektromos biztonsági előírások

- ▶ **A készülék csatlakozó dugójának bele kell illeszkednie a dugaszolóaljzatba. A csatlakozó dugót semmilyen módon sem szabad megváltoztatni. Védőföldeléssel ellátott**

készülékek esetében ne használjon csatlakozó adaptert. A változtatás nélküli csatlakozó dugók és a megfelelő dugaszoló aljzatok csökkentik az áramütés kockázatát.

- ▶ **Kerülje el a földelt felületekkel való érintkezést, mint például csövek, fűtőtestek, kályhák és hűtőgépek.** Az áramütés veszélye megnövekszik, ha a teste földelve van.
- ▶ **Tartsa távol az elektromos kéziszerszámtól az esőtől és a nedveségtől.** Ha víz jut be egy elektromos kéziszerszámba, az megnöveli az áramütés veszélyét.
- ▶ **Ne használja a kábelt a rendeltetésétől eltérő célokra. Sohase vigye vagy húzza az elektromos kéziszerszámtól a kábelnél fogva, valamint sose húzza ki a csatlakozót a kábelnél fogva a dugaszoló aljzataból. Tartsa távol a kábelt hőforrásoktól, olajtól, éles sarkoktól és élektől, valamint mozgó gépalkatrészekről.** A megrongálódott vagy csomókkal teli kábel megnöveli az áramütés veszélyét.
- ▶ **Ha egy elektromos kéziszerszámmal a szabadban dolgozik, csak kültéri hosszabbítót használjon.** A kültéri hosszabbító használata csökkenti az áramütés veszélyét.
- ▶ **Ha nem lehet elkerülni az elektromos kéziszerszám nedves környezetben való használatát, alkalmazzon egy hibaáram-védőkapcsolót.**

A hibaáram-védőkapcsoló alkalmazása csökkenti az áramütés kockázatát.

Személyi biztonság

- ▶ **Munka közben mindig figyeljen, ügyeljen arra, amit csinál és megfontoltan dolgozzon az elektromos kéziszerszámmal. Ne használja a berendezést ha fáradt vagy kábítószert, alkohol vagy gyógyszer hatása alatt áll.** Egy pillanatnyi figyelmetlenség a szerszám használata közben komoly sérülésekhez vezethet.
- ▶ **Viseljen védőfelszerelést. Viseljen mindig védőszemüveget.** A védőfelszerelések, mint a porvédő álarc, csúszásbiztos védőcipő, védősapka és fülvédő megfelelő használata csökkenti a személyi sérülések kockázatát.
- ▶ **Kerülje el a készülék akaratlan üzembe helyezését. Győződjön meg arról, hogy az elektromos kéziszerszám ki van kapcsolva, mielőtt beköti az áramforrást és/vagy az akkumulátort, valamint mielőtt felemelné és vinni kezdené az elektromos kéziszerszámtól.** Ha az elektromos kéziszerszám felemelése közben az ujját a kapcsolót tartja, vagy ha a készüléket bekapcsolt állapotban csatlakoztatja az áramforráshoz, az baleset vezethet.
- ▶ **Az elektromos kéziszerszám bekapcsolása előtt okvetlenül távolítsa el a beállítószerszámokat vagy csavarkulcsokat.** Az elektro-

mos kéziszerszám forgó részeiben felejtett beállítószerszám vagy csavarkulcs sérüléseket okozhat.

- ▶ **Ne becsülje túl önmagát. Ügyeljen arra, hogy mindig biztosan álljon és az egyensúlyát megtartsa.** Így az elektromos kéziszerszám felett váratlan helyzetekben is jobban tud uralkodni.
- ▶ **Viseljen megfelelő ruházatot. Ne viseljen bő ruhát vagy ékszereket. Tartsa távol a haját és a ruháját a mozgó részekről.** A bő ruhát, az ékszereket és a hosszú haját a szerszám mozgó részei magukkal ránthatják.
- ▶ **Ha az elektromos kéziszerszámra fel lehet szerelni a por elszíváshoz és összegyűjtéséhez szükséges berendezéseket, ellenőrizze, hogy azok megfelelő módon hozzá vannak kapcsolva a készülékhez és rendeltetésüknek megfelelően működnek.** A porgyűjtő berendezések használata csökkenti a munka során keletkező por veszélyes hatását.
- ▶ **Ne hagyja, hogy az elektromos kéziszerszám gyakori használata során szerzett tapasztalatok túlságosan magabiztossá tegyék, és figyelmen kívül hagyja az idevonatkozó biztonsági alapelveket.** Egy gondatlan művelet egy másodperc törtrésze alatt súlyos sérüléseket okozhat.

Az elektromos kéziszerszámok gondos kezelése és használata

- ▶ **Ne terhelje túl a berendezést. A munkájához csak az arra szolgáló elektromos kéziszerszámot használja.** A megfelelő elektromos kéziszerszámmal a megadott teljesítménytartományon belül jobban és biztonságosabban lehet dolgozni.
- ▶ **Ne használjon olyan elektromos kéziszerszámot, amelynek a kapcsolója elromlott.** Minden olyan elektromos kéziszerszám, amelyet nem lehet sem be-, sem kikapcsolni, veszélyes és meg kell javíttatni.
- ▶ **Húzza ki a csatlakozót az áramforrásból és/vagy távolítsa el az akkumulátort (ha az leválasztható az elektromos kéziszerszámtól), mielőtt az elektromos kéziszerszámon beállítási munkákat végez, tartozékokat cserél vagy a szerszámot tárolásra elteszi.** Ez az elővigyázatossági intézkedés meggátolja a szerszám akaratlan üzembe helyezését.
- ▶ **A használaton kívüli elektromos kéziszerszámokat olyan helyen tárolja, ahol azokhoz gyermekek nem férhetnek hozzá. Ne hagyja, hogy olyan személyek használják az elektromos kéziszerszámot, akik nem ismerik a szerszámot, vagy nem olvasták el ezt az útmutatót.** Az elektromos kéziszerszámok veszélyesek, ha azokat gyakorlatlan személyek használják.

- ▶ **Tartsa megfelelően karban az elektromos kéziszerszámokat és a tartozékokat.** Ellenőrizze, hogy a mozgó alkatrészek kifogástalanul működnek-e, nincsenek-e beszorulva, illetve nincsenek-e eltörve vagy megrongálódva olyan alkatrészek, amelyek hatással lehetnek az elektromos kéziszerszám működésére. **A berendezés megrongálódott részeit a készülék használata előtt javíttassa meg.** Sok olyan baleset történik, amelyet az elektromos kéziszerszám nem megfelelő karbantartására lehet visszavezetni.
- ▶ **Tartsa tisztán és éles állapotban a vágószerszámokat.** Az éles vágóélekkel rendelkező, gondosan ápolott vágószerszámok ritkábban ékelődnek be és azokat könnyebben lehet vezetni és irányítani.
- ▶ **Az elektromos kéziszerszámokat, tartozékokat, szerszám biteket stb. csak ezen kezelési utasításoknak megfelelően használja. Vegye figyelembe a munkakörülményeket valamint a kivitelezendő munka sajátosságait.** Az elektromos kéziszerszám eredeti rendeltetésétől eltérő célokra való alkalmazása veszélyes helyzeteket eredményezhet.
- ▶ **Tartsa szárazon, tisztán valamint olaj- és zsírmentes állapotban a fogantyúkat és markoló felületeket.** A csúszós fogantyúk és markoló felületek váratlan helyzetekben lehet-

lenné teszik az elektromos kéziszerszám biztonságos kezelését és irányítását.

Az akkumulátoros elektromos kéziszerszámok gondos kezelése és használata

Távolítsa el az akkumulátort:

- ha a kezelő otthagyja a készüléket
- egy beékelődés eltávolítása előtt
- a készülék ellenőrzése, tisztítása vagy a készüléken végzendő munka megkezdése előtt
- ha egy idegen test esett a készülékre és ellenőrizni akarja, hogy nem rongálódott-e meg a készülék
- ha a készülék hirtelen rezgésbe jön, azonnal vizsgálja meg

▶ **Az akkumulátort csak a gyártó által ajánlott töltőkészülékekben töltsse fel.** Ha egy bizonyos akkumulátortípus feltöltésére szolgáló töltőkészülékben egy másik akkumulátort próbál feltölteni, tűz keletkezhet.

▶ **A kerti kisgépekben csak az ahhoz tartozó akkumulátort használja.** Más akkumulátorok használata személyi sérüléseket és tüzet okozhat.

▶ **Tartsa távol a használaton kívüli akkumulátort bármely fémtárgytól, mint például irodai kapcsoktól, pénzérméktől, kulcsoktól, szögektől, csavaroktól és más kisméretű fémtárgyaktól, amelyek áthidalhatják az érintkezőket.** Az akkumulátor érintkezői közötti rövidzárlat

égési sérüléseket vagy tüzet okozhat.

- ▶ **Hibás alkalmazás esetén az akkumulátorból folyadék léphet ki. Kerülje el az érintkezést a folyadékkal. Ha véletlenül mégis érintkezésbe jutott az akkumulátorfolyadékkal, azonnal öblítse le vízzel az érintett felületet. Ha a folyadék a szemébe jutott, keressen fel ezen kívül egy orvost.** A kilépő akkumulátorfolyadék irritációkat vagy égésszerű sérüléseket okozhat.
- ▶ **Sohase használjon egy akkumulátor csomagot, ha az megrongálódott, vagy ha változtatásokat hajtottak végre rajta.** A megrongálódott vagy megváltoztatott akkumulátorok előreláthatatlan módon viselkedhetnek, amely tűzhez, robbanás-hoz vagy sérülésveszélyhez vezet.
- ▶ **Ne tegye ki az akkumulátor csomagokat tűz, vagy extrém hőmérsékletek hatásának.** Ha az akkumulátort tűznek, vagy 130°C-ot meghaladó hőmérsékletnek teszi ki, ez robbanást okozhat.
- ▶ **Tartsa be valamennyi töltési előírást és ne töltsen fel az akkumulátort, ha annak a hőmérséklete az utasításokban megadott hőmérséklet tartományon kívül van.** Az akkumulátor nem megfelelő módon, vagy a megadott hőmérséklet tartományon kívüli feltöltése megrongálhatja az akkumulátort és megnövelheti a tűzveszélyt.

Szerviz

- ▶ **Az elektromos kéziszerszámot csak szakképzett személyzet kizárólag eredeti pótalkatrészek felhasználásával javíthatja.** Ez biztosítja, hogy az elektromos kéziszerszám biztonságos maradjon.
- ▶ **Sohase szervizeljen megrongálódott akkumulátort.** Az akkumulátort csak a gyártónak, vagy az erre feljogosított szolgáltatóknak szabad szervizelniük.

Biztonsági előírások a kerti kiegészítőkhöz

Kezelés

- ▶ A kezelő személy a terméket csak a rendeltetésének megfelelően használhatja. Vegye figyelembe a helyi adottságokat. Munka közben tudatosan ügyeljen a közelben lévő más személyekre, mindenek előtt gyerekekre.
- ▶ Sohase engedje meg, hogy gyermekek, korlátozott fizikai, érzékelési vagy szellemi képességű, illetve kellő tapasztalattal és/vagy tudással nem rendelkező és/vagy az ezen utasításokat nem jól ismerő személyek ezt a terméket használják. Az Ön országában érvényes előírások lehet, hogy korlátozzák a kezelő korát.
- ▶ A gyerekeket felügyelni kell, hogy garantálni lehessen, hogy a termékkel ne játszanak.

Alkalmazás

- ▶ **A munka során mindig mindkét kezével tartsa a kerti kisképet és gondoskodjon arról, hogy szilárd, biztos alapon álljon.** A kerti kisképet két kézzel biztosabban lehet vezetni.
 - ▶ Várja meg, amíg a kerti kiskép teljesen leáll, mielőtt letenné.
 - ▶ Sohase üzemeltesse a kerti kisképet megrongálódott védőburkolattal vagy biztonsági berendezés nélkül. Győződjön meg arról, hogy ezt helyesen fel van szerelve. Sohase használja a kerti kisképet, ha annak egyes részei hiányoznak, vagy ha azon meg nem engedett változtatásokat hajtottak végre.
 - ▶ Sohase üzemeltesse a kerti kisképet, ha a kábel megrongálódott vagy elhasználódott.
 - ▶ Sohase helyettesítse a nem fémes vágóelemeket fémes vágóelemekkel.
 - ▶ Sohase javítsa saját maga a kerti kisképet, hacsak nincs meg ehhez a megfelelő képzettsége.
 - ▶ Más személyeknek és állatoknak a kerti kiskép használata közben megfelelő távolságban kell lenniük. A kezelő a munkaterületen tartózkodó harmadik személyekért is felelős.
 - ▶ Várjon, amíg a vágófej teljesen leáll, mielőtt hozzáérne. A vágófej a motor kikapcsolása után egy ideig még tovább forog és sérüléseket okozhat.
 - ▶ Csak nappali fénynél vagy jó mesterséges megvilágítás mellett dolgozzon.
 - ▶ Rossz időjárási viszonyok esetén, és főleg ha vihar készül, ne dolgozzon a fűszegély-nyíróval.
 - ▶ Ha a fűszegély-nyíró nedves fűben használja, ez csökkentheti a fűszegély-nyíró munkateljesítményét.
 - ▶ A szállításhoz kapcsolja ki a kerti kisképet és vegye ki belőle az akkumulátort.
 - ▶ A fűszegély-nyíróval végzett munka során mindig ügyeljen arra, hogy biztos helyzetben, szilárd alapon álljon. Tartsa távol a kezét és a lábát a forgó alkatrészekről.
 - ▶ A munka során őrizze meg az egyensúlyát, nehogy elessen.
 - ▶ Ügyeljen arra, hogy ne botoljon bele a kerti kisképbe, amikor azt leteszi a talajra.
 - ▶ A tekerccs kicserélése előtt távolítsa el az akkumulátort.
 - ▶ Rendszeresen ellenőrizze és tartsa karban a fűszegély-nyíró.
 - ▶ A termék tisztításához vagy a vágóhuzal kicseréléséhez viseljen mindig védőkesztyűt.
 - ▶ A vágóhuzal elvágására szolgáló kés sérüléseket okozhat. A vágóhuzal utánvezetése után mindig forgassa el a fűszegély-nyíró a vízszintes munkavégzési helyzetbe, mielőtt bekapcsolja.
- Kapcsolja ki a kerti kisképet és vegye ki belőle az akkumulátort:

- minden esetben, ha a kerti kisgépet bizonyos időre felügyelet nélkül hagyja
- a tekercs kicserélése előtt
- a tisztítás előtt, vagy ha a fűszegély-nyíron valamilyen munkát hajt végre
- a fűszegély-nyíró elraktározása előtt
- ▶ A kerti terméket egy száraz és zárt helyiségben, a gyerekek által el nem érhető helyen tárolja. Ne tegyen más tárgyakat a termékre.
- ▶ Ne használja a kerti kisgépet sétabotként.

Tájékoztató az akkumulátor optimális kezeléséhez

- ▶ **Ne nyissa fel az akkumulátort.** Ekor fennáll egy rövidzárlat veszélye.



Óvja meg az akkumulátort a magas hőmérsékletektől, (például a tartós napsugárzás hatásától is), a tüztől, a víztől és a nedvességtől. Robbanásveszély áll fenn.

- ▶ **Az akkumulátor megrongálódása vagy szakszerűtlen kezelése esetén abból gőzök léphetnek ki.** Szellőztesse ki az érintett területet, és ha panaszai vannak, keressen fel egy orvost. A gőz a légutakat ingerelheti.
- ▶ **Az akkumulátort csak a gyártó termékeiben használja.** Az akkumulátort csak így lehet megvédeni a veszélyes túlterheléstől.

- ▶ **Az akkumulátort hegyes tárgyak, például tűk vagy csavarhúzó, vagy külső erőhatások megrongálhatják.** Belső rövidzárlat léphet fel és az akkumulátor kigyulladhat, füstöt bocsáthat ki, felrobbanhat, vagy túlhevülhet.
- ▶ **Sohase zárja rövidre az akkumulátor pólusait.** Robbanásveszély.
- ▶ Időnként tisztítsa meg az akkumulátor szellőzőrését egy puha, tiszta és száraz ecsettel.

Biztonsági előírások a töltőkészülékek számára



Olvassa el az összes biztonsági figyelmeztetést és előírást. A biztonsági előírások és utasítások betartásának elmulasztása áramütéshez, tűzhez és/vagy súlyos sérülésekhez vezethet.

Őrizze meg a jövőbeli használatra is valamennyi biztonsági előírást és utasítást.

- ▶ Csak akkor használja a töltőkészüléket, ha annak minden funkcióját meg tudja ítélni és megfelelően végre használni tudja, vagy ha erre megfelelő utasításokat kapott.
- ▶ Sohase engedje meg, hogy gyermekek, korlátozott fizikai, érzékelési vagy szellemi képességű, illetve kellő tapasztalattal és/vagy tudással nem rendelkező és/vagy az ezen utasításokat nem jól ismerő személyek ezt a töltőkészüléket használják. Az Ön or-

szágában érvényes előírások lehet, hogy korlátozzák a kezelő korát.

- ▶ **Ne hagyja felügyelet nélkül a gyermekeket.** Ez biztosítja, hogy gyerekek ne játsszanak a töltőkészülékkel.
- ▶ Csak legalább **1,5 Ah** (legalább **5** akkucella) kapacitású, Bosch gyártmányú Li-Ion-akkumulátorokat töltsön. Az akku feszültségének meg kell egyeznie a töltőkészülék akkutöltőfeszültségével. Ne töltsön fel nem újrafeltölthető akkumulátorokat. Ellenkező esetben tűz- és robbanásveszély áll fenn.



Tartsa távol a töltőkészüléket az esőtől és a nedvesség hatásaitól. Ha víz hatol be a töltőkészülékbe, ez megnöveli az áramütés veszélyét.

- ▶ **Tartsa tisztán a töltőkészüléket.** A szennyeződés áramütés veszélyét okozza.
- ▶ **Minden használat előtt ellenőrizze a töltőkészüléket, a kábelt és a csatlakozó dugót. Ne használja a töltőkészüléket, ha az már megrongálódott. Ne nyissa ki a töltőkészüléket és azt csak megfelelő minőségű szakmai személyzettel és csak eredeti pótalkatrészek alkalmazásával javíttassa.** Egy megrongálódott töltőkészülék, kábel és csatlakozó dugó megnöveli az áramütés veszélyét.
- ▶ **Ne üzemeltesse a konstans feszültség szabályozót egy gyűlé-**

kony alapra (pl. papír, textíliák stb.) helyezve, illetve gyúlékony környezetben. A töltőkészüléknek a töltés során fellépő felmelegedése tűzhez vezethet.

- ▶ **Ne takarja le a töltőkészülék szelőlőzőnyílását.** A töltőkészülék ellenkező esetben túlmelegedhet és ekkor nem működik megfelelően.
- ▶ Az elektromos biztonság megnöveléséhez ajánlatos egy legfeljebb 30 mA kioldási áramú hibaáram-védőkapcsolót alkalmazni. A hibaáram-védőkapcsolót minden használat előtt ellenőrizni kell.

Jelképes ábrák

Az ezt követő jelmagyarázat a Használati útmutató elolvasásának és megértésének megkönnyítésére szolgál. Jegyezze meg ezeket a szimbólumokat és jelentésüket. A szimbólumok helyes interpretálása segítségére lehet a termék jobb és biztonságosabb használatában.

Jel	Magyarázat
	Viseljen védőkesztyűt
	Mozgásirány
	A reakció iránya
	Tömeg
	Bekapcsolás
	Kikapcsolás
	Megengedett tevékenység
	Tiltott tevékenység
	Hallható zaj
	Tartozékok/pótalkatrészek

Jel	Magyarázat
	A gyepnyíráshoz javasolt helyzet
	A fűszegélynyíráshoz javasolt helyzet
	A bokrok/padok alatti gyepnyíráshoz javasolt helyzet

Rendeltetészerű használat

A kerti kisgép házi használatra, fű, gyom és csalán nyírására szolgál. A készülék arra célra van kifejlesztve, hogy a lejtőkön, akadályok alatt és a fűszegélynél növényeket is le lehessen nyírni, amelyhez egy fűnyírógéppel nem lehet hozzáférni. A kerti kisgép motoros kaszként való alkalmazásra nincs méretezve. A kerti kisgép kereskedelmi vagy ipari használatra nem alkalmas.

A szállítmány terjedelme (lásd az B ábrát)

Óvatosan vegye ki a kerti kisgépet a csomagolásból és ellenőrizze, hogy az alábbi alkatrészek teljes mértékben megvannak-e:

- Gyepnyíró
- Védőbúra
- Kerék
- Akkumulátor**
- Töltőkészülék**
- Használati utasítás

Ha valamelyik alkatrész hiányzik, vagy megrongálódott, forduljon ahhoz a kereskedőhöz, akinél a készüléket vásárolta.
** az alkalmazási országtól függ

A szállítmány terjedelme (lásd a A ábrát)

A készülék ábrázolásra kerülő komponenseinek sorszámozása a terméknek az ábra-oldalakon található képére vonatkozik.

- (1) Akkumulátor reteszelés feloldó gomb
- (2) Akkumulátor^{A)}
- (3) Kihajtható fogantyú
- (4) Lábpedál a munkavégzési szög beállítására a gyepnyíráshoz/fűszegélynyíráshoz
- (5) Védőbúra
- (6) Kerék
- (7) A fogantyú beállítás reteszelésének feloldása
- (8) Be-/kikapcsoló
- (9) A be-/kikapcsoló reteszelője
- (10) Munkavégzési magasság beállító gomb
- (11) Kar
- (12) Töltőkészülék^{A)}
- (13) Tekericsburkolat
- (14) Tekerics
- (15) Huzalfelvevő egység
- (16) Feszítőgyűrű
- (17) Horog a huzal befűzéséhez
- (18) Huzalvezető rész
- (19) Huzalvezető nyílás

A) A képeken látható vagy a szövegben leírt tartozékok részben nem tartoznak a standard szállítmányhoz. Tartozék-programunkban valamennyi tartozék megtalálható.

Műszaki adatok

Gyepnyíró/Fűszegélynyíró		UniversalGrassCut 18	UniversalGrassCut 18-26
		UniversalGrassCut 18-260	
Rendelési szám		3 600 HC1 D..	3 600 HC1 E..
Névleges feszültség	V=	18	18
Üresjárat fordulatszám	perc ⁻¹	7300	7300
Vágóhuzal átmérő	mm	1,6	1,6
Vágókör átmérő	cm	26	26
A huzaltekerics kapacitása	m	6	6
Magasság beállítás	cm	120 - 140	120 - 140
Kihajtható fogantyú		●	●
Vágókör átmérő		●	●
Növényvédő/kerék		●	●
Súly a 01:2014 EPTA-eljárás szerint	kg	2,3	2,3

Gyepnyíró/Fűszegélynyíró	UniversalGrassCut 18		UniversalGrassCut 18-26
	UniversalGrassCut 18-260		
Készlet (akkumulátorral)	kg	2,7	2,7
Gyári szám (Serial Number)		lásd a kerti kisgépen elhelyezett típusablát	
megengedett környezeti hőmérséklet			
- a töltés során ^{A)}	°C	0 ... +45	0 ... +45
- az üzemelés és a tárolás során	°C	-20 ... +50	-20 ... +50
Akkumulátor		Li-ion	Li-ion
Névleges feszültség	V=	18	18
Rendelési szám/kapacitás			
- 2 607 337 187	Ah	1,5	1,5
- 2 607 337 211	Ah	2,0	2,0
- 2 607 337 199	Ah	2,5	2,5
- 1 607 A35 07H	Ah	4,0	4,0
- 1 607 A35 01Y	Ah	6,0	6,0
Akkucellák száma			
- 2 607 337 187		5	5
- 2 607 337 211		5	5
- 2 607 337 199		5	5
- 1 607 A35 07H		10	10
- 1 607 A35 01Y		10	10

A) <0 °C hőmérsékletek esetén korlátozott teljesítmény

Töltőkészülék	AL 1815 CV	AL 1830 CV	AL 1880 CV	
Rendelési szám				
	EU	2 607 226 0..	2 607 225 965	2 607 226 1..
	UK	2 607 226 0..	2 607 225 967	2 607 226 1..
Töltőáram	A	1,5	3,0	8,0
Töltési idő (kimerült akkumulátor esetén)				
- 1,5 Ah akkumulátor esetén	perc	63	33	27
- 2,0 Ah akkumulátor esetén	perc	84	45	30
- 2,5 Ah akkumulátor esetén	perc	105	60	36
- 4,0 Ah akkumulátor esetén	perc	168	95	35
- 6,0 Ah akkumulátor esetén	perc	260	130	62
Súly a 01:2014 EPTA-eljárás szerint	kg	0,38	0,40	0,60
Érintésvédelmi osztály		□/ II	□/ II	□/ II

Zaj és vibráció értékek

	Gyepnyírás/ Vágás fák és bokrok körül	Fűszegélynyírás	
A zajkibocsátási értékek a EN 50636-2-91 előírásainak megfelelően kerültek meghatározásra			
A készülék A-értékelésű zajszintjének tipikus értékei:			
- Hangnyomás-szint	dB(A)	71	72
- Hangteljesítmény-szint	dB(A)	91	92

		Gyepnyírás/ Vágás fák és bokrok körül	Fűszegélynyírás
- Bizonytalanság K	dB	= 3	= 3
Az ah rezgési összértékek (a három irány vektorösszege) és a K szórás az EN 50636-2-91 szabvány szerint kerültek meghatározásra			
- Rezgés kibocsátási érték, a _h	m/s ²	7	7
- Bizonytalanság K	m/s ²	= 1,5	= 1,5

Az ezen előírásokban megadott rezgési szint egy szabványban rögzített mérési módszerrel került meghatározásra és az elektromos kéziszerszámok összehasonlítására ez az érték felhasználható. Ez az érték a rezgési terhelés ideiglenes becsülésére is alkalmas.

A megadott rezgésszint az elektromos kéziszerszám fő alkalmazási területein való használat során fellépő érték. Ha az elektromos kéziszerszámot más alkalmazásokra, eltérő betétszerszámokkal vagy nem kielégítő karbantartás mellett használják, a rezgésszint a fenti értéktől eltérhet. Ez az egész munkaidőre vonatkozó rezgési terhelést lényegesen megnövelheti.

A rezgési terhelés pontos megbecsüléséhez figyelembe kell venni azokat az időszakokat is, amikor a berendezés kikapcsolt állapotban van, vagy amikor be van ugyan kapcsolva, de nem kerül ténylegesen használatra. Ez az egész munkaidőre vonatkozó rezgési terhelést lényegesen csökkentheti. Hozzon kiegészítő biztonsági intézkedéseket a kezelőnek a rezgések hatása elleni védelmére, például: Az elektromos kéziszerszám és a betétszerszámok karbantartása, a kezek melegen tartása, a munkamenetek megszervezése.

Felszerelés és üzemeltetés

A tevékenység célja	Ábra	Oldal
Az ábrázolásra kerülő komponensek	A	473
Szállítmány tartalma	B	474
A védőbúra felszerelése	C	474
A munkavégzési magasság beállítása	D	475
A fogantyú kihajtása	E	476
A kerék felszerelése	F	476
Az akku feltöltése és behelyezése	G	477
Be- és kikapcsolás	H	477
A gyepnyíráshoz javasolt helyzet	I	478
A fűszegélynyíráshoz javasolt helyzet	J	479
A bokrok/padok alatti gyepnyíráshoz javasolt helyzet	K	480
A vágóhuzaltekercs leszerelése	L	481
A huzal feltekérése a huzaltekercsre	M	482
A vágóhuzaltekercs felszerelése	N	483

A tevékenység célja	Ábra	Oldal
Karbantartás, tisztítás és tárolás	O	483
Tartozékok	P	484

Összeszerelés

► **Figyelem: Kapcsolja ki a kerti kisgépet és távolítsa el az akkumulátort, mielőtt szerelési munkákat hajtana végre.**

A védőburkolat felszerelése (lásd a C ábrát)

Tolja rá a (5) védőbúrát a fűnyíró fejére, amíg egy kattánás hallatszik. Rögzítse a (5) védőbúrát a csavarral a fűnyíró fejére. A csavar a szállításkor már fel van szerelve az alsó házra. Sohase használja a gyepnyírót az arra felszerelt (5) védőbúrára nélkül. A felszerelés után a (5) védőbúrát nem szabad eltávolítani a gyepnyíróról.

A munkavégzési magasság beállítása (lásd a D ábrát)

Nyomja meg a (10) gombot és állítsa be a gyepnyírót a kívánt munkavégzési magasságra. Engedje el a (10) gombot.

A gyepnyírót kizárólag a munkavégzési helyzetben használja, a raktározási helyzetben soha. A raktározási helyzetben a gyepnyíró teljesen össze van tolvá. A munkavégzési helyzet beállításakor ügyeljen arra, hogy a magasság beállító mechanizmus helyesen legyen reteszelve. A mechanizmus bepattanásakor egy jellegzetes kattánás hallható.

A fogantyú kihajtása (lásd a E ábrát)

Nyomja meg a (7), gombot és hajtsa szét ütközésig a (3) fogantyút, majd engedje el a (7) gombot. Ügyeljen arra, hogy a (3) fogantyú helyesen reteszelve legyen. A beállítás közben ne nyomja meg a (3) fogantyút.

A kerék felszerelése (lásd a F ábrát)

Szerelje fel a (6) kereket a fűnyíró fejére. Vegye figyelembe a nyílak helyes helyzetét a fűnyíró fejen. Ügyeljen arra, hogy a horog helyesen beleilleszkedjen a bevágásba. Forgassa annyira rá a (6) kereket a fűnyíró fejére, hogy a (11) kar egy hallható kattánással bepattanjon.

Az eltávolításhoz húzza annyira meg a (11) kart, hogy ez szétkapcsoljon majd a felszereléssel ellentétes irányban távolítsa el a (6) kereket.

Üzembe helyezés

- ▶ **Figyelem: Kapcsolja ki a kerti kiegészítést és távolítsa el az akkumulátort, mielőtt beállítási vagy tisztítási munkákat hajtana végre.**

Az akkumulátor felszerelése

- ▶ **Ügyeljen a helyes hálózati feszültségre!** Az áramforrás feszültségének meg kell egyeznie a töltőkészülék típus-tábláján található adatokkal.

Az akkumulátor egy hőmérsékletellenőrző berendezéssel van felszerelve, amely az akkumulátor töltését csak 0 °C és 45 °C közötti hőmérséklet esetén teszi lehetővé. Ez igen magas akkumulátor-élettartamot biztosít.

Tájékoztató: Az akkumulátor részben feltöltve kerül kiszállásra. Az akkumulátor teljes teljesítményének biztosítására az első alkalmazás előtt tölts fel teljesen az akkumulátort a töltőkészülékben.

A Li-ion-akkumulátort bármikor fel lehet tölteni anélkül, hogy ez megrövidítené az élettartamát. A töltési folyamat megszakítása nem árt az akkumulátornak.

A lítium-ionos-akkumulátort az „Electronic Cell Protection (ECP)” védi a túl erős kisülés ellen. Ha az akkumulátor kimerült, a berendezést egy védőkapcsoló kikapcsolja: A kerti kiegészítő ekkor nem működik tovább.

A berendezés automatikus kikapcsolása után ne nyomja tovább a be-/kikapcsolót. Ez megrongálhatja az akkumulátort.

Vegye figyelembe az akkumulátornak a hulladékba való eltávolítással kapcsolatos előírásait.

Az akkumulátor behelyezése/kivétele (lásd a G ábrát)

Tájékoztató: Ha a berendezéshez nem megfelelő akkumulátorok kerülnek alkalmazásra, ez hibás működéshez vagy a berendezés megrongálódásához vezethet.

Tegye be a feltöltött (2) akkumulátort. Gondoskodjon arról, hogy az akkumulátor teljesen beilleszkedjen a helyére.

A (2) akkumulátornak a berendezésből való kivételéhez nyomja meg a (1) akkumulátor reteszelés feloldó gombot és húzza ki az akkumulátort.

A töltési folyamat

A töltési folyamat azonnal megkezdődik, mielőtt bedugja a töltőkészülék hálózati csatlakozó dugóját a dugaszoló aljzatba, majd behelyezi a (2) akkumulátort a (12) töltőkészülékbe.

Az intelligens töltési eljárás alkalmazásának eredményeképpen a készülék automatikusan felismeri az akkumulátor töltési szintjét és az akkumulátor hőmérsékletétől és feszültségétől függően az optimális töltőárammal tölti az akkumulátort.

Ez az eljárás kíméli az akkumulátort, és az akkumulátor a töltőkészülékben való tárolás esetén mindig teljesen feltöltött állapotban marad.

A kijelző elemek jelentése (AL 1815 CV)

villogó akkumulátor töltési szint kijelző

 **Charge** A töltési folyamatot a akkumulátor töltés kijelző **villogása** jelzi.

Akkumulátor töltéskijelző folyamatos fény

 **Full** A akkumulátor töltéskijelző **folyamatos fénye** azt jelzi, hogy az akkumulátor teljesen fel van töltve vagy hogy az akkumulátor hőmérséklete kívül van a megengedett töltési hőmérséklet tartományon, és ezért az akkumulátort nem lehet feltölteni. Mielőtt az akkumulátor elér a megengedett hőmérséklet tartományt, a feltöltési folyamat megindul.

Ha nincs akkumulátor bedugva a töltőkészülékbe, akkor a akkumulátor töltéskijelző **folyamatos fénye** azt jelzi, hogy a hálózati csatlakozó dugó be van dugva a dugaszolóaljzatba és a töltőkészülék üzemkész.

A kijelző elemek jelentése (AL 1830 CV/AL 1880 CV)

Zöld akkumulátor töltéskijelző (gyors) villogó fény

 **Charge** A gyorsöltési eljárást a **zöld** akkumulátor töltéskijelző **gyors villogása** jelzi.

Tájékoztató: A gyorsöltési eljárásra csak akkor van lehetőség, ha az akkumulátor hőmérséklete a megengedett töltési hőmérséklet tartományon belül van, lásd a "Műszaki adatok" fejezetet.

Zöld akkumulátor töltéskijelző (lassú) villogó fény

 **GO 80%** Ha az akkumulátor töltési szintje kb. 80 %, a **zöld akkumulátor kijelző lassan villog.**

Az akkumulátort azonnali használatra ki lehet venni.

Zöld akkumulátor töltéskijelzés folytonos fény

 **Full** A **zöld** akkumulátor töltés kijelző **folytonos fénye** azt jelzi, hogy az akkumulátor teljesen fel van töltve.

Ha nincs behelyezve akkumulátor, akkor a akkumulátor töltés kijelző **folytonos fénye** azt jelzi, hogy a hálózati csatlakozó dugó be van dugva a dugaszolóaljzatba és hogy a töltőkészülék üzemkész.

Piros akkumulátor töltéskijelző folyamatos fény

 **Full** A **piros** akkumulátor töltéskijelző **tartós fénye** azt jelzi, hogy az akkumulátor hőmérséklete a megengedett töltési hőmérséklet tartományon kívül van, lásd a szakaszt. Mielőtt az akkumulátor ismét elér a megengedett hőmérséklet tartományt, a töltőkészülék automatikusan átkapcsol gyorsöltésre.

Piros akkumulátor töltéskijelző villogó fény

 **Charge** A **piros akkumulátor töltéskijelző villogó fénye** a töltési folyamat egy másik zavarát jelzi, lásd a „Hibák – okaik és elhárításuk módja” c. szakaszt.

Kezelés

- ▶ **Figyelem: Kapcsolja ki a kerti kisépét és távolítsa el az akkumulátort, mielőtt szerelési munkákat hajtana végre.**
- ▶ **A vágóhuzal a fűszegély-nyíró kikapcsolása után még néhány másodpercig tovább fut. A fűszegély-nyíró ismételt bekapcsolása előtt várja meg, amíg mind a motor, mind a vágóhuzal teljesen leáll.**
- ▶ **Sohase kapcsolja ki és ismét be gyorsan többször egymás után a berendezést.**
- ▶ **Azt javasoljuk, hogy csak a Bosch által engedélyezett vágóelemeket használja. Más vágóelemek esetén a vágási eredmény eltérő lehet.**

Be-/kikapcsolás (lásd a H ábrát)

A **bekapcsoláshoz** először nyomja be a **(9)** bekapcsolás resetelő gombot. Ezután nyomja be és tartsa benyomva a **(8)** be-/kikapcsolót.

A **kikapcsoláshoz** engedje el a **(8)** be-/kikapcsolót.

Gyepnyírás/fűszegélynyírás (lásd a I – K ábrát)

Gyepnyírás (lásd a I ábrát)

Nyomja meg a **(4)** gombot és állítsa be a gyepnyíráshoz a 48°-os szöveget.

Mozgassa jobbra és balra az akkumulátoros gyepnyírót és ügyeljen arra, hogy az mindig elegendő távolságban legyen a testétől. Magasabb fű esetén a vágást több fokozatban kell végrehajtani.

Fűszegélynyírás (lásd a J ábrát)

Nyomja meg a **(4)** gombot és állítsa be a gyepszegélynyíráshoz a 36°-os szöveget. Forgassa most el 180°-ra a fogantyút és forgassa ezután a gyepnyírót az óramutató járásával meg egyező irányban a kívánt munkavégzési helyzetbe.

Hibakeresés



Gyepnyíró/Fűszegélynyíró

Szimptóma	Lehetséges ok	Hibaelhárítás
A motor nem indul el	Az akkumulátor lemerült Az akkumulátor túl hideg / túl meleg	Töltse fel az akkumulátort. Hagyja felmelegedni/lehűlni az akkumulátort.
A kerti kisép csak megszakításokkal működik	A be-/kikapcsoló meghibásodott A kerti kisép belső vezetékai meghibásodtak	Forduljon egy Bosch vevőszolgálathoz. Forduljon egy Bosch vevőszolgálathoz.
A kerti kisép túl van terhelve	A fű túl magas	Több fokozatban vágjon.
A kerti kisép nem vág	A vágóhuzal túl rövid/elszakadt A huzaltekerces üres	Vezesse kézi úton utána a vágóhuzalt. Cserélje ki a huzaltekerceset.
A vágóhuzal nem lehet utánvezetni	A vágóhuzal belegabalyodott a tekercsbe	Ellenőrizze a huzaltekerceset és szükség esetén tekerje fel újra a vágóhuzalt.

Vezesse végig a fűszegély-nyírót a fűszegély mentén. A kerék alkalmazásával elkerülheti a szilárd felületek vagy falak megérintését, hogy meggátolja a huzal gyors elkopását.

Vágás fák és bokrok körül (lásd a K ábrát)

Nyomja meg a **(4)** gombot és állítsa be a fák és bokrok körüli nyíráshoz a 24°-os szöveget.

Fák és bokrok körül óvatosan nyírja a fűvet, nehogy a huzal hozzáérjen a fához vagy a bokrokhoz. A növények elpusztulhatnak, ha a kérgük károkat szenved.

A tekercs leszerelése, a huzal feltekerése és a tekercs felszerelése (lásd a L – N ábrát)

- ▶ A tekercs kicserélése előtt távolítsa el az akkumulátort.

Nyomja össze a tekercsburkolat két fülét és távolítsa el a **(13)** tekercsburkolatot. Ezután vegye le az üres **(14)** tekercsset.

Vágjon le kb. 6 m huzalt az utántöltő tekercsről. Tolja be a huzal végét a tekercs **(15)** huzalfellevő egységébe. Fűzze át a huzalt a **(17)** horog alatt. Ezután vezesse át a huzalt a tekercs **(18)** részén. Ezután egyenletesen elosztva és feszesen meghúzva tekerje fel a huzalt.

Tolja át a huzal másik végét a gyepnyíró fejben található **(19)** huzalvezető nyíláson és tegye be ismét a tekercsset a gyepnyíró fejbe. A **(13)** tekercsburkolat felhelyezésével rögzítse a tekercsset.

A **(13)** tekercsfedelelet csak egy helyzetben lehet felszerelni.

A huzal utánvezetése

IntelliFEED

A gyepnyíró az IntelliFEED-rendszerrel van szerelve, amely automatikusan letekeri huzalt, hogy a vágási átmérő mindig azonos maradjon.

Szimptóma	Lehetséges ok	Hibaelhárítás
	A huzaltekercs üres	Töltse utána a huzaltekercset.
	A vágóhuzal nincs helyesen feltekerve	Tekerje fel újra a vágóhuzalt.
	túl sok vágóhuzal van feltekerve	Vágja le a helyes hosszra a vágóhuzalt.
A vágóhuzal összegabalyodott	Problémák a vágóhuzal utánvezető rendszerben	Forduljon egy Bosch vevőszolgálathoz.
A vágóhuzalt a berendezés visszahúzza a tekercsbe	A vágóhuzal túl rövid/elszakadt	Távolítsa el a tekercset és ismét vezesse be a vágóhuzalt (lásd a L - N ábrát).
A vágóhuzal gyakran elszakad	A vágóhuzal belegabalyodott a tekercsbe	Távolítsa el a tekercset és ismét tekerje fel a vágóhuzalt (lásd a L - N ábrát).
	A fűszegélynyíró helytelenül kezelik	Csak a vágóhuzal csúcsával vágja a fűvet, kerülje el a kövek, falak és más szilárd tárgyak megérintését. Rendszeresen vezesse után a vágóhuzalt, hogy a teljes vágókör átmérőt kihasználja.
A gyeprnyíró szokatlan rezgésbe jön	A feszítőgyűrű vagy a tekercsfedél nincs felszerelve a tekercsre	Szerelje fel a feszítőgyűrűt vagy a tekercsfedelelet a tekercsre.
	A feszítőgyűrű rossz helyzetbe van beállítva	Állítsa be újra a feszítőgyűrű helyzetét.
	A vágószerkezet megrongálódott	Forduljon egy Bosch vevőszolgálathoz.
	A feszítőgyűrű elkopott	Vegyen új tekercs-tartozékot, amely egy feszítőgyűrűt is tartalmaz.

Akkumulátor és töltőkészülék

Problémák	Lehetséges ok	Hibaelhárítás
A piros akkumulátor töltéskijelző villog	Az akkumulátor nincs (helyesen) behelyezve	Tegye fel az akkumulátort helyesen a töltőkészülékre.
Az akkumulátor nem töltődik	Az akkumulátor érintkezői elszennyeződtek	Tisztítsa meg az akkumulátor érintkezőit, ezt többek között az akkumulátor többszöri bedugásával és kihúzásával is el lehet érni, szükség esetén cserélje ki az akkumulátort.
	Az akkumulátor hibás	Cserélje ki az akkumulátort.
Az akku töltéskijelzők nem világítanak	A töltőkészülék hálózati csatlakozó dugója nincs (helyesen) bedugva a dugaszoló aljzatba	Dugja be (teljesen) a hálózati csatlakozó dugót a dugaszoló aljzatba.
	A dugaszoló aljzat, a hálózati csatlakozó kábel vagy a töltőkészülék hibás	Ellenőrizze a hálózati feszültséget és szükség esetén egy Bosch elektromos kéziszerszám-műhely ügyfélszolgálatával ellenőriztesse a töltőkészüléket.

Karbantartás és szerviz

- ▶ **A kerti kisépen végzendő minden munka (például karbantartás, szerszámcseré, stb.) megkezdése előtt, valamint szállításhoz és tároláshoz vegye ki az akkumulátort a kerti kisépből.** Ellenkező esetben a be-/ki-kapcsoló véletlen megérintésekor bekapcsolódó készülék sérüléseket okozhat.

Karbantartás, tisztítás és tárolás

- ▶ **A terméket tartsa tisztán, hogy jól és biztonságosan dolgozhasson.**

Tartsa mindig tisztán a kerti kisépet és annak szellőzőnyílásait, hogy jól és biztonságosan dolgozhasson.

Sohase locsolja le vízzel a kerti kisépet.

Sohase mártsa vízbe a kerti kisépet.

A kerti kisépet egy biztonságos, száraz, és gyerekek által el nem érhető helyen tárolja.

Ne tegyen más tárgyakat a kerti kisépre.

Ügyeljen arra, hogy a feszítőgyűrű használat közben mindig rá legyen erősítve a tekercsre. Ellenkező esetben erős rezgések léphetnek fel.

Az akkumulátor ápolása

Az akkumulátor optimális használatának biztosítására tartsa be a következő előírásokat és intézkedéseket:

- Óvja meg az akkumulátort a nedvességtől és a víztől.

- A kerti kiegészítést és az akkumulátort csak a -20 °C és 50 °C közötti hőmérséklet tartományban tárolja. Ezért például nyáron ne hagyja az autóban az akkumulátort.
- Az akkumulátort külön, és ne a kerti kiegészítőben tárolja.
- Közvetlen napsugárzás esetén ne hagyja az akkumulátort a kerti kiegészítőben.
- Az akkumulátor optimális tárolási hőmérséklete 5 °C.
- Időnként tisztítsa meg az akkumulátor szellőzőrését egy puha, tiszta és száraz ecsettel.

Ha az akkumulátor feltöltése után a készülék már csak lényegesen rövidebb ideig üzemeltethető, akkor az akkumulátor elhasználódott és ki kell cserélni.

Vevőszolgálat és alkalmazási tanácsadás

www.bosch-garden.com

Ha kérdései vannak vagy pótalkatrészeket szeretne rendelni, önkéntlenül adja meg a termék típusabláján található 10-jegyű cikkszámot.

Magyarország

Robert Bosch Kft.
1103 Budapest
Gyömrői út. 120.

A www.bosch-pt.hu oldalon online megrendelheti készülékének javítását.

Tel.: +36 1 431 3835
Fax: +36 1 431 3888

E-mail: info.bsc@hu.bosch.com
www.bosch-pt.hu

Szállítás

A benne található lithium-ionos-akkumulátorokra a veszélyes árukra vonatkozó előírások érvényesek. A felhasználók az akkumulátorokat a közúti szállításban minden további nélkül szállíthatják.

Ha az akkumulátorok szállításával harmadik személyt (például: légi vagy egyéb szállító vállalatot) bíznak meg, akkor figyelembe kell venni a csomagolásra és a megjelölésre vonatkozó különleges követelményeket. Ebben az esetben a küldemény előkészítésébe be kell vonni egy veszélyes áru szakembert.

Csak akkor küldje el az akkumulátort, ha a háza nincs megromlódva. Ragassza le a nyitott érintkezőket és csomagolja be úgy az akkumulátort, hogy az a csomagolásban belül ne mozoghasson. Vegye figyelembe az adott országon belüli, az előbbieknél esetleg szigorúbb helyi előírásokat.

Hulladékkezelés



A kerti kiegészíteteket, az akkumulátorokat, a tartozékokat és a csomagolást a környezetvédelmi szempontoknak megfelelően kell újrafelhasználásra előkészíteni.



Ne dobja ki a kerti kiegészíteteket és az akkumulátorokat/elemeket a háztartási szemétkébe!

Csak az EU-tagországok számára:

Az elhasznált villamos és elektronikus berendezésekre vonatkozó 2012/19/EU európai irányelvnek és az elromlott vagy elhasznált akkumulátorokra/elemekre vonatkozó 2006/66/EK európai irányelvnek megfelelően a már nem használható akkumulátorokat/elemeket külön össze kell gyűjteni és a környezetvédelmi szempontoknak megfelelően kell újrafelhasználásra leadni.

Akkumulátorok/elemek:

Li-ion:

Kérjük vegye figyelembe a (lásd „Szállítás”, Oldal 254) fejezetben leírtakat.

Русский

Только для стран Евразийского экономического союза (Таможенного союза)

В состав эксплуатационных документов, предусмотренных изготовителем для продукции, могут входить настоящее руководство по эксплуатации, а также приложения. Информация о подтверждении соответствия содержится в приложении.

Информация о стране происхождения указана на корпусе изделия и в приложении.

Дата изготовления указана на последней странице обложки Руководства.

Контактная информация относительно импортера содержится на упаковке.

Срок службы изделия

Срок службы изделия составляет 7 лет. Не рекомендуется к эксплуатации по истечении 5 лет хранения с даты изготовления без предварительной проверки (дату изготовления см. на этикетке).

Перечень критических отказов и ошибочные действия персонала или пользователя

- не использовать с поврежденной рукояткой или поврежденным защитным кожухом
- не использовать при появлении дыма непосредственно из корпуса изделия
- не использовать с перебитым или оголенным электрическим кабелем
- не использовать на открытом пространстве во время дождя (в распыляемой воде)
- не включать при попадании воды в корпус
- не использовать при сильном искрении

- не использовать при появлении сильной вибрации

Критерии предельных состояний

- перетёрт или повреждён электрический кабель
- повреждён корпус изделия

Тип и периодичность технического обслуживания

Рекомендуется очистить инструмент от пыли после каждого использования.

Хранение

- необходимо хранить в сухом месте
- необходимо хранить вдали от источников повышенных температур и воздействия солнечных лучей
- при хранении необходимо избегать резкого перепада температур
- хранение без упаковки не допускается
- подробные требования к условиям хранения смотрите в ГОСТ 15150 (Условие 1)

Транспортировка

- категорически не допускается падение и любые механические воздействия на упаковку при транспортировке
- при разгрузке/погрузке не допускается использование любого вида техники, работающей по принципу зажима упаковки
- подробные требования к условиям транспортировки смотрите в ГОСТ 15150 (Условие 5)

Указания по технике безопасности

- ▶ **Прочитайте все указания по технике безопасности, инструкции, иллюстрации и спецификации, предоставленные вместе с настоящим электроинструментом.**

Несоблюдение каких-либо из указанных ниже инструкций может стать причиной поражения электрическим током, пожара и/или тяжёлых травм.

- ▶ **Сохраняйте эти инструкции и указания для будущего использования.**

Пояснения к символам на садовом инструменте



Общее указание на наличие опасности.



Прочитайте руководство по эксплуатации.



Следите за тем, чтобы отлетающие чужеродные предметы не травмировали находящихся поблизости людей.



Предупреждение: Соблюдайте безопасное расстояние до работающего изделия.



Неприменимо.



Извлекайте аккумулятор перед работами по настройке или очистке садового инструмента или если надолго оставляете садовый инструмент без присмотра.



Обязательно надевайте средства защиты органов слуха и защитные очки.



Не используйте изделие в дождь и не подвергайте его воздействию дождя.

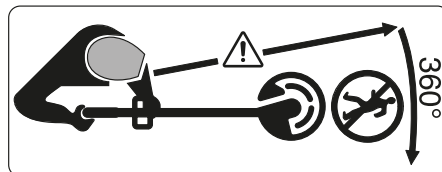

Следите за тем, чтобы отлетающие чужеродные предметы не травмировали находящихся поблизости людей.

Предупреждение: Соблюдайте без-

опасное расстояние до работающего садового инструмента.



Тщательно проверяйте участок, на котором используется садовый инструмент, на наличие диких и домашних животных. Дикая и домашние животные могут получить травмы во время работы инструмента. Тщательно проверяйте участок, на котором используется садовый инструмент, и удаляйте все камни, палки, провода, кости и прочие посторонние предметы. Применяя садовый инструмент следите за тем, чтобы в густой траве не было скрытых диких животных, домашних животных и небольших пеньков.

Общие указания по технике безопасности для электроинструментов

- ▶ **Прочитайте все указания по технике безопасности, инструкции, иллюстрации и спецификации, предоставленные вместе с настоящим электроинструментом.** Несоблюдение каких-либо из указанных ниже инструкций может стать причиной поражения электрическим током, пожара и/или тяжелых травм.
- ▶ **Сохраняйте эти инструкции и указания для будущего использования.**
- ▶ Используемое в настоящих инструкциях и указаниях понятие

«электроинструмент» распространяется на электроинструмент с питанием от сети (с сетевым шнуром) и на аккумуляторный электроинструмент (без сетевого шнура).

Безопасность рабочего места

- ▶ **Содержите рабочее место в чистоте и хорошо освещенным.** Беспорядок или неосвещенные участки рабочего места могут привести к несчастным случаям.
- ▶ **Не работайте с электроинструментами во взрывоопасной атмосфере, напр., содержащей горючие жидкости, воспламеняющиеся газы или пыль.** Электроинструменты искрят, что может привести к воспламенению пыли или паров.
- ▶ **Во время работы с электроинструментом не допускайте близко к Вашему рабочему месту детей и посторонних лиц.** Отвлечшись, Вы можете потерять контроль над электроинструментом.

Электробезопасность

- ▶ **Штепсельная вилка электроинструмента должна подходить к штепсельной розетке. Ни в коем случае не вносите изменения в штепсельную вилку. Не применяйте переходные штекеры для электроинструментов с**

защитным заземлением. Незамененные штепсельные вилки и подходящие штепсельные розетки снижают риск поражения электротоком.

- ▶ **Предотвращайте телесный контакт с заземленными поверхностями, как то: с трубами, элементами отопления, кухонными плитами и холодильниками.** При заземлении Вашего тела повышается риск поражения электротоком.
- ▶ **Защищайте электроинструмент от дождя и сырости.** Проникновение воды в электроинструмент повышает риск поражения электротоком.
- ▶ **Не разрешается использовать шнур не по назначению. Никогда не используйте шнур для транспортировки или подвески электроинструмента, или для извлечения вилки из штепсельной розетки. Защищайте шнур от воздействия высоких температур, масла, острых кромок или подвижных частей электроинструмента.** Поврежденный или спутанный шнур повышает риск поражения электротоком.
- ▶ **При работе с электроинструментом под открытым небом применяйте пригодные для этого кабели-удлинители.** Применение пригодного для работы под открытым небом кабеля-удлинителя снижает риск поражения электротоком.

- ▶ **Если невозможно избежать применения электроинструмента в сыром помещении, подключайте электроинструмент через устройство защитного отключения.** Применение устройства защитного отключения снижает риск электрического поражения.

Безопасность людей

- ▶ **Будьте внимательны, следите за тем, что делаете, и продуманно начинайте работу с электроинструментом. Не пользуйтесь электроинструментом в усталом состоянии или под воздействием наркотиков, алкоголя или лекарственных средств.** Один момент невнимательности при работе с электроинструментом может привести к серьезным травмам.
- ▶ **Применяйте средства индивидуальной защиты. Всегда носите защитные очки.** Использование средств индивидуальной защиты, как то: защитной маски, обуви на нескользящей подошве, защитного шлема или средств защиты органов слуха, в зависимости от вида работы с электроинструментом снижает риск получения травм.
- ▶ **Предотвращайте непреднамеренное включение электроинструмента. Перед тем как подключить электроинструмент к сети и/или к аккумулятору,**

- поднять или переносить электроинструмент, убедитесь, что он выключен.** Удержание пальца на выключателе при транспортировке электроинструмента и подключение к сети питания включенного электроинструмента чревато несчастными случаями.
- ▶ **Убирайте установочный инструмент или гаечные ключи до включения электроинструмента.** Инструмент или ключ, находящийся во вращающейся части электроинструмента, может привести к травмам.
 - ▶ **Не принимайте неестественное положение корпуса тела. Всегда занимайте устойчивое положение и сохраняйте равновесие.** Благодаря этому Вы можете лучше контролировать электроинструмент в неожиданных ситуациях.
 - ▶ **Носите подходящую рабочую одежду. Не носите широкую одежду и украшения. Держите волосы и одежду вдали от подвижных деталей.** Широкая одежда, украшения или длинные волосы могут быть затянуты вращающимися частями.
 - ▶ **При наличии возможности установки пылеотсасывающих и пылесборных устройств проверяйте их присоединение и правильное использование.** Применение пылеотсоса может снизить опасность, создаваемую пылью.
 - ▶ **Хорошее знание электроинструментов, полученное в результате частого их использования, не должно приводить к самоуверенности и игнорированию техники безопасности обращения с электроинструментами.** Одно небрежное действие за долю секунды может привести к серьезным травмам.
 - ▶ **ВНИМАНИЕ!** В случае возникновения перебоя в работе электроинструмента вследствие полного или частичного прекращения энергоснабжения или повреждения цепи управления энергоснабжением установите выключатель в положение Выкл., убедившись, что он не заблокирован (при его наличии). Отключите сетевую вилку от розетки или отсоедините съёмный аккумулятор. Этим предотвращается неконтролируемый повторный запуск.
- Применение электроинструмента и обращение с ним**
- ▶ **Не перегружайте электроинструмент. Используйте для работы соответствующий специальный электроинструмент.** С подходящим электроинструментом Вы работаете лучше и надежнее в указанном диапазоне мощности.
 - ▶ **Не работайте с электроинструментом при неисправном выключателе.** Электроинструмент,

который не поддается включению или выключению, опасен и должен быть отремонтирован.

- ▶ **Перед тем как настраивать электроинструмент, заменять принадлежность или убирать электроинструмент на хранение, отключите штепсельную вилку от розетки сети и/или выньте, если это возможно, аккумулятор.** Эта мера предосторожности предотвращает непреднамеренное включение электроинструмента.
- ▶ **Храните электроинструменты в недоступном для детей месте. Не разрешайте пользоваться электроинструментом лицам, которые не знакомы с ним или не читали настоящих инструкций.** Электроинструменты опасны в руках неопытных лиц.
- ▶ **Тщательно ухаживайте за электроинструментом и принадлежностями. Проверяйте безупречную функцию и ход движущихся частей электроинструмента, отсутствие поломок или повреждений, отрицательно влияющих на функцию электроинструмента. Поврежденные части должны быть отремонтированы до использования электроинструмента.** Плохое обслуживание электроинструментов является причиной большого числа несчастных случаев.

▶ **Держите режущий инструмент в заточенном и чистом состоянии.**

Заботливо ухоженные режущие инструменты с острыми режущими кромками режут заклиниваются и их легче вести.

▶ **Применяйте электроинструмент, принадлежности, рабочие инструменты и т. п. в соответствии с настоящими инструкциями. Учитывайте при этом рабочие условия и выполняемую работу.** Использование электроинструментов для непредусмотренных работ может привести к опасным ситуациям.

Использование электроинструментов для непредусмотренных работ может привести к опасным ситуациям.

▶ **Держите ручки и поверхности захвата сухими и чистыми, следите чтобы на них не было жидкой или консистентной смазки.** Скользкие ручки и поверхности захвата препятствуют безопасному обращению с инструментом и не дают надежно контролировать его в непредвиденных ситуациях.

Применение и обслуживание аккумуляторного инструмента

Извлекайте аккумуляторную батарею:

- когда оператор оставляет электроинструмент без присмотра,
- перед тем, как устранять застопоривание,

- перед проверкой, очисткой или манипуляциями с электроинструментом,
 - когда по электроинструменту ударил посторонний предмет и электроинструмент необходимо проверить на наличие повреждений,
 - когда электроинструмент резко начинает вибрировать и требует немедленной проверки.
- ▶ **Заряжайте аккумуляторы только зарядными устройствами, рекомендуемыми изготовителем.** Зарядка в зарядном устройстве, рассчитанном на определенный вид аккумуляторов, других аккумуляторов чревата опасностью взрыва.
 - ▶ **Применяйте в электроинструментах только предусмотренные для этого аккумуляторы.** Применение других аккумуляторов может привести к травмам и опасности пожара.
 - ▶ **Защищайте неиспользуемый аккумулятор от канцелярских скрепок, монет, ключей, гвоздей, винтов и других небольших металлических предметов, которые могут замкнуть полюса.** Короткое замыкание полюсов аккумулятора может привести к ожогам или пожару.
 - ▶ **При неправильном использовании из аккумулятора может потечь жидкость. Избегайте соприкосновения с ней. При случайном попадании на кожу ополоскать водой. При попадании этой жидкости в глаза, обратитесь за помощью к врачу.** Вытекающая аккумуляторная жидкость может вызвать раздражение кожи и ожоги.
 - ▶ **Не используйте поврежденные или измененные аккумуляторы или инструменты.** Поврежденные или измененные аккумуляторы могут повести себя непредсказуемо, что может привести к возгоранию, взрыву или риску получения травмы.
 - ▶ **Не кладите аккумулятор или инструмент в огонь и не подвергайте их воздействию высоких температур.** Огонь или температура выше 130 °C могут привести к взрыву.
 - ▶ **Выполняйте все инструкции по зарядке и не заряжайте аккумулятор или инструмент при температуре, выходящей за указанный в инструкции диапазон.** Неправильная зарядка или зарядка при температурах, выходящих за указанный диапазон, могут повредить батарею и повысить риск возгорания.

Сервис

- ▶ **Ремонт электроинструмента должен выполняться только квалифицированным персоналом и только с применением оригина-**

нальных запасных частей. Этим обеспечивается безопасность электроинструмента.

- ▶ **Никогда не обслуживайте поврежденные аккумуляторы.** Обслуживать аккумуляторы разрешается только производителю или авторизованной сервисной организации.

Указания по технике безопасности для садового инструмента

Эксплуатация

- ▶ Изделие разрешается применять только согласно назначению. При работе учитывайте местные условия. При работе сознательно обращайтесь внимание на посторонних, особенно на детей.
- ▶ Никогда не позволяйте пользоваться изделием детям, лицам с ограниченными физическими, сенсорными или умственными способностями или недостаточным опытом и знаниями и/или лицам, не знакомым с этими указаниями. Национальные предписания могут ограничивать допустимый возраст оператора.
- ▶ Следите за детьми и не позволяйте им играть с изделием.

Эксплуатация

- ▶ **Во время работы крепко держите садовый инструмент двумя руками и следите за стойким положением корпуса тела.** Двумя

руками садовый инструмент удерживается надежнее.

- ▶ Прежде чем положить садовый инструмент, подождите, пока он полностью не остановится.
- ▶ Никогда не используйте садовый инструмент с поврежденными защитными кожухами и крышками или без предохранительных приспособлений. Следите за тем, чтобы они были правильно смонтированы. Никогда не используйте садовый инструмент, если он некомплектный или в него внесены несанкционированные изменения.
- ▶ Никогда не используйте электроинструмент, если шнур поврежден или изношен.
- ▶ Никогда не заменяйте неметаллические режущие элементы металлическими.
- ▶ Никогда не ремонтируйте садовый инструмент самостоятельно, если у Вас нет соответствующей квалификации.
- ▶ Во время применения садового инструмента другие лица или животные должны находиться на соответствующем расстоянии. Оператор отвечает за посторонних, находящихся в рабочей зоне.
- ▶ Прежде чем прикоснуться к ножу, подождите, пока он полностью не остановится. Нож продолжает вращаться по инерции после выключения двигателя и может нанести травму.

- ▶ Косите только при дневном свете либо хорошем искусственном освещении.
- ▶ Не работайте с триммером при плохих погодных условиях, в частности, когда собирается гроза.
- ▶ Применение триммера во влажной траве может негативно отразиться на его производительности.
- ▶ Для транспортировки выключайте садовый инструмент и извлекайте аккумулятор.
- ▶ При работе с триммером всегда следите за сохранением устойчивого положения! Держите руки и ноги на безопасном расстоянии от вращающихся деталей.
- ▶ Во время работы сохраняйте равновесие, чтобы предотвратить падение.
- ▶ Следите за тем, чтобы не споткнуться о садовый инструмент, когда кладете его на землю.
- ▶ Перед тем, как менять катушку, извлеките аккумуляторную батарею.
- ▶ Регулярно проверяйте триммер и выполняйте работы по его техобслуживанию.
- ▶ Всегда носите защитные перчатки во время очистки изделия или при замене режущей лески.
- ▶ Будьте осторожны, чтобы не травмироваться лезвием, предназначенным для подрезки лески. После подтягивания лески обязательно переверните триммер в горизонтальное рабочее положение, прежде чем включать его.

- всегда перед тем, как оставить садовый инструмент без присмотра,
- перед тем, как менять катушку
- перед очисткой или работами на триммере
- перед хранением триммера
- ▶ Храните изделие в сухом, безопасном и недоступном для детей месте. Не ставьте другие предметы на изделие.
- ▶ Не используйте садовый инструмент в качестве опоры при ходьбе.

Указания относительно оптимального обращения с аккумуляторной батареей

- ▶ **Не вскрывайте аккумулятор.** При этом возникает опасность короткого замыкания.



Защищайте аккумулятор от высоких температур (напр., от длительного нагревания на солнце), огня, воды и влаги. Это создает опасность взрыва.

- ▶ **При повреждении и неправильном использовании аккумулятора могут выделяться пары.** Проветрите территорию и обратитесь к врачу при наличии жалоб на состояние здоровья. Вдыхание паров

может привести к раздражению дыхательных путей.

- ▶ **Используйте аккумуляторную батарею только в изделиях изготовителя.** Только так аккумулятор защищен от опасной перегрузки.
- ▶ **Острыми предметами, как напр., гвоздем или отверткой, а также внешним силовым воздействием можно повредить аккумуляторную батарею.** Это может привести к внутреннему короткому замыканию, возгоранию с задымлением, взрыву или перегреву аккумуляторной батареи.
- ▶ **Не замыкайте накоротко аккумулятор.** Это создает опасность взрыва.
- ▶ Время от времени прочищайте вентиляционные прорези аккумулятора мягкой, сухой и чистой кисточкой.

Указания по технике безопасности для зарядных устройств



Прочтите все указания по технике безопасности и инструкции.

Упущения, допущенные при выполнении приведенных ниже инструкций, могут вызвать поражение электротоком, пожар и/или привести к тяжелым травмам.

Сохраняйте эти указания по безопасности и инструкции для будущего.

- ▶ Пользуйтесь зарядным устройством только в том случае, если Вы в состоянии полностью оценить его функции и привести их в действие или получили соответствующие указания.
- ▶ Никогда не позволяйте пользоваться зарядным устройством детям, лицам с ограниченными физическими, сенсорными или умственными способностями или недостаточным опытом и знаниями и/или лицам, не знакомым с этими указаниями. Национальные предписания могут ограничивать допустимый возраст оператора.
- ▶ **Не оставляйте детей без присмотра.** Дети не должны играть с зарядным устройством.
- ▶ Заряжайте только литий-ионные индуктивные аккумуляторные батареи Bosch емкостью **1,5 А·ч** (от 5 элементов). Напряжение аккумулятора должно соответствовать зарядному напряжению зарядного устройства. Не заряжайте незаряжаемые аккумуляторы. Иначе существует опасность пожара и взрыва.



Защищайте зарядное устройство от дождя и сырости. Проникновение воды в зарядное устройство повышает риск поражения электротоком.

- ▶ **Содержите зарядное устройство в чистоте.** В результате загрязнения

ний существует опасность электрического поражения.

- ▶ **Каждый раз перед использованием проверяйте зарядное устройство, шнур и штекер. Не используйте зарядное устройство, если обнаружены повреждения. Не вскрывайте зарядное устройство самостоятельно, его ремонт разрешается выполнять только квалифицированному персоналу и только с использованием оригинальных запчастей.** Поврежденные зарядные устройства, шнур и штекер повышают риск поражения электротоком.
- ▶ **Не используйте зарядное устройство на легковоспламеняющейся поверхности (напр., на бумаге, тканях и т. д.) или в пожароопасной среде.** В связи с нагреванием зарядного устройства во время зарядки возникает опасность возгорания.
- ▶ **Не закрывайте вентиляционные щели зарядного устройства.** В противном случае возможен перегрев зарядного устройства и выход из строя.
- ▶ Для повышения электробезопасности рекомендуется использовать устройство защитного отключения с макс. током срабатывания 30 мА. Перед работой всегда проверяйте устройство защитного отключения.

Символы

Следующие символы помогут Вам при чтении и понимании руководства по эксплуатации. Запомните символы и их значение. Правильное толкование символов поможет лучше и безопаснее работать с изделием.

Символ	Значение
	Надевайте защитные рукавицы
	Направление движения
	Направление реакции
	Вес
	Включение
	Выключение
	Разрешенное действие
	Запрещенное действие
	Слышимый шум
	Принадлежности/запчасти
	Рекомендуемое положение для стрижки травы
	Рекомендуемое положение для подрезания краев
	Рекомендуемое положение для стрижки травы под кустами/скамейками

Применение по назначению

Садовый инструмент предназначен для бытового применения с целью подстригания травы, сорняков и крапивы. Он разработан для подрезания травы, которая растет на склонах, под препятствиями и по краям газона и которую не может достать газонокосилка. Садовый инструмент не предназначен для применения в качестве мотокосы. Садовый инструмент не предназначен для промышленного и коммерческого применения.

Комплект поставки (см. рис. В)

Осторожно извлеките садовый инструмент из упаковки и проверьте полное наличие следующих частей:

- Триммер
- Защитный кожух
- Колесико
- Аккумуляторная батарея**
- Зарядное устройство**
- Руководство по эксплуатации

При недостатке или повреждении частей обратитесь, пожалуйста, к продавцу.

** зависит от страны

Изображенные составные части (см. рис. А)

Нумерация изображенных деталей выполнена по рисункам на страницах с изображением изделия.

- (1) Кнопка разблокировки аккумулятора
- (2) Аккумуляторная батарея^{А)}
- (3) Складная рукоятка

- (4) Педаль настройки рабочего угла для стрижки травы/подрезания краев
- (5) Защитный кожух
- (6) Колесико
- (7) Кнопка разблокировки настройки рукоятки
- (8) Выключатель
- (9) Блокиратор выключателя
- (10) Кнопка установки рабочей высоты
- (11) Рычаг
- (12) Зарядное устройство^{А)}
- (13) Крышка катушки
- (14) Катушка
- (15) Гнездо для режущей лески
- (16) Зажимное кольцо
- (17) Крючок для продвигания лески
- (18) Шлиц для выведения режущей лески
- (19) Отверстие для выведения режущей лески

А) Изображенные или описанные принадлежности не входят в стандартный объем поставки. Полный ассортимент принадлежностей Вы найдете в нашей программе принадлежностей.

Технические данные

Триммер/триммер для обрезки края газона		UniversalGrassCut 18		UniversalGrassCut 18-26	
		UniversalGrassCut 18-260		3 600 HC1 E..	
Артикульный номер			3 600 HC1 D..		3 600 HC1 E..
Номинальное напряжение	V=		18		18
Число оборотов холостого хода	мин ⁻¹		7300		7300
Диаметр режущей лески	мм		1,6		1,6
Диаметров резания	см		26		26
Емкость катушки	м		6		6
Настройка высоты	см		120 - 140		120 - 140
Складная рукоятка			●		●
Подрезание краев			●		●
Защита растений/колесико			●		●
Вес согласно ЕРТА-Procedure 01:2014	кг		2,3		2,3
	кг		2,7		2,7
Набор (с аккумулятором)					
Серийный номер			см. заводскую табличку садового инструмента		
Допустимая температура внешней среды					
- во время зарядки ^{А)}	°C		0 ... +45		0 ... +45
- Для эксплуатации и хранения	°C		-20 ... +50		-20 ... +50
Аккумуляторная батарея			литий-ионная		литий-ионная
Номинальное напряжение	V=		18		18
Артикульный номер/емкость					
- 2 607 337 187	A-ч		1,5		1,5
- 2 607 337 211	A-ч		2,0		2,0

Триммер/триммер для обрезки края газона	UniversalGrassCut 18		UniversalGrassCut 18-26
	UniversalGrassCut 18-260		
- 2 607 337 199	A-ч	2,5	2,5
- 1 607 A35 07H	A-ч	4,0	4,0
- 1 607 A35 01Y	A-ч	6,0	6,0
Число элементов аккумулятора			
- 2 607 337 187		5	5
- 2 607 337 211		5	5
- 2 607 337 199		5	5
- 1 607 A35 07H		10	10
- 1 607 A35 01Y		10	10

A) ограниченная мощность при температуре <0 °C

Зарядное устройство	AL 1815 CV	AL 1830 CV	AL 1880 CV
Артикульный номер			
	EC	2 607 226 0..	2 607 225 965
	Великобритания	2 607 226 0..	2 607 225 967
Зарядный ток	A	1,5	3,0
Продолжительность зарядки (аккумулятор разряжен)			
- Аккумулятор на 1,5 А·ч	мин	63	33
- Аккумулятор на 2,0 А·ч	мин	84	45
- Аккумулятор на 2,5 А·ч	мин	105	60
- Аккумулятор на 4,0 А·ч	мин	168	95
- Аккумулятор на 6,0 А·ч	мин	260	130
Вес согласно EPTA-Procedure 01:2014	кг	0,38	0,40
Степень защиты		□/ II	□/ II

Данные по шуму и вибрации

	Стрижка травы/ Стрижка вокруг деревьев и кустов	Подрезание краев
--	--	------------------

Шумовая эмиссия определена в соответствии с **EN 50636-2-91**

A-взвешенный уровень шума от агрегата обычно:

- Уровень звукового давления	дБ(A)	71	72
- Уровень звуковой мощности	дБ(A)	91	92
- Погрешность K	дБ	= 3	= 3

Суммарная вибрация a_h (векторная сумма трех направлений) и погрешность K определены в соответствии с **EN 50636-2-91**

- Вибрация a_h	м/с ²	7	7
- Погрешность K	м/с ²	= 1,5	= 1,5

Указанное в настоящих инструкциях значение уровня вибрации измерено по стандартной методике измерения и может быть использовано для сравнения электроинструментов. Он пригоден также для предварительной оценки вибрационной нагрузки.

Уровень вибрации указан для основных видов работы с электроинструментом. Однако если электроинструмент будет использован для выполнения других работ с применением рабочих инструментов, не предусмотренных изготовителем, или техническое обслуживание не будет отвечать предписаниям, то уровень вибрации может

быть иным. Это может значительно повысить вибрационную нагрузку в течение всей продолжительности работы. Для точной оценки вибрационной нагрузки в течение определенного временного интервала нужно учитывать также и время, когда инструмент выключен или, хотя и включен, но не находится в работе. Это может значительно сократить нагрузку от вибрации в расчете на полное рабочее время.

Предусмотрите дополнительные меры безопасности для защиты оператора от воздействия вибрации, например: техническое обслуживание электроинструмента и рабочих инструментов, меры по поддержанию рук в тепле, организация технологических процессов.

Монтаж и эксплуатация

Действие	Рисунок	Страница
Изображенные составные части	A	473
Комплект поставки	B	474
Монтаж защитного кожуха	C	474
Настройка рабочей высоты	D	475
Раскладывание рукоятки	E	476
Монтаж колесика	F	476
Зарядка и установка аккумуляторной батареи	G	477
Включение/выключение	H	477
Рекомендуемое положение для стрижки травы	I	478
Рекомендуемое положение для подрезания краев	J	479
Рекомендуемое положение для стрижки травы под кустами/скамейками	K	480
Демонтаж катушки	L	481
Наматывание режущей лески на катушку	M	482
Монтаж катушки	N	483
Техобслуживание, очистка и хранение	O	483
Принадлежности	P	484

Монтаж

- ▶ **Внимание!** Перед выполнением работ по монтажу выключайте садовый инструмент и извлекайте аккумулятор.

Монтаж защитного кожуха (см. рис. C)

Наденьте защитный кожух (5) на головку триммера до отчетливого щелчка. Закрепите защитный кожух (5) винтом на головке триммера. Винт при поставке уже монтирован в нижнюю часть корпуса.

Никогда не используйте триммер без монтированного защитного кожуха (5). После монтажа никогда больше не снимайте защитный кожух (5) с триммера.

Настройка рабочей высоты (см. рис. D)

Нажмите на кнопку (10) и настройте триммер на требуемую высоту. Отпустите кнопку (10).

Всегда используйте триммер в одном из рабочих положений и никогда – в положении для хранения. Положение для хранения – это положение, в котором триммер полностью сложен. При настройке рабочего положения следите за тем, чтобы механизм настройки высоты был правильно зафиксирован. Когда механизм заходит в зацепление, должен послышаться щелчок.

Раскладывание рукоятки (см. рис. E)

Нажмите кнопку (7), разложите рукоятку (3) до упора и отпустите кнопку (7). Следите за тем, чтобы рукоятка (3) была правильно зафиксирована. Не нажимайте на рукоятку (3), когда настраиваете ее.

Монтаж колесика (см. рис. F)

Монтируйте колесико (6) на головку триммера. Следите за правильным положением стрелки на головке триммера. Следите за при этом тем, чтобы крючок правильно вошел в зацепление в выемке. Поворачивайте колесико (6) на головке триммера до тех пор, пока рычаг (11) не войдет в зацепление с отчетливым щелчком.

Для демонтажа потяните за рычаг (11) до выхода из зацепления и снимите колесико (6) в обратном направлении.

Включение

- ▶ **Внимание!** Перед выполнением работ по настройке и очистке выключайте садовый инструмент и извлекайте аккумулятор.

Зарядка аккумуляторной батареи

- ▶ **Учитывайте напряжение в сети!** Напряжение источника тока должно соответствовать данным на зарядной табличке зарядного устройства.

Аккумулятор оснащен устройством контроля температуры, которое позволяет производить зарядку только в пределах температуры от 0 °C до 45 °C. Это повышает срок службы аккумуляторной батареи.

Указание: Аккумуляторная батарея поставляется в частично заряженном состоянии. В целях реализации полной емкости аккумуляторной батареи ее необходимо полностью зарядить в зарядном устройстве перед первой эксплуатацией.

Литиево-ионную аккумуляторную батарею можно заряжать когда угодно, это не сокращает ее эксплуатационный ресурс. Прерывание процесса зарядки не повреждает аккумуляторную батарею.

Литиево-ионные аккумуляторные батареи защищены от глубокой разрядки системой «Electronic Cell Protection

(ЕСР)». При разряженной аккумуляторной батарее электроинструмент выключается благодаря схеме защиты: садовый инструмент больше не работает.

После автоматического выключения электроинструмента не нажимайте больше на выключатель. Аккумулятор может быть поврежден.

Учитывайте указания по утилизации аккумуляторной батареи.

Установка/извлечение аккумулятора (см. рис. G)

Указание: Использование несоответствующих аккумуляторов может привести к сбоям в работе или повреждению инструмента.

Вставьте заряженный аккумулятор (2). Убедитесь, что аккумулятор вставлен полностью.

Чтобы извлечь аккумулятор (2) из электроинструмента, нажмите кнопку разблокировки аккумуляторной батареи (1) и извлеките аккумулятор.

Процесс зарядки

Процесс зарядки начинается сразу после включения вилки шнура зарядного устройства в штепсельную розетку и последующей установки аккумулятора (2) в зарядное устройство (12).

Благодаря интеллектуальной процедуре зарядки зарядное устройство автоматически распознает степень заряда аккумулятора и выбирает оптимальный ток зарядки в зависимости от температуры и напряжения аккумулятора.

Это щадит аккумулятор, при хранении в зарядном устройстве аккумулятор благодаря этому всегда полностью заряжен.

Значение индикаторных элементов (AL 1815 CV)

Мигание индикатора заряда аккумулятора

 **Charge** Процесс зарядки отображается миганием индикатора заряда аккумулятора.

Непрерывное свечение индикатора заряда аккумулятора

 **Full** Непрерывное свечение индикатора заряда аккумулятора указывает на полностью заряженное состояние аккумулятора или на прерывание процесса зарядки при выходе температуры аккумулятора за пределы допустимого диапазона. Зарядка аккумулятора продолжится, как только температура будет в допустимом диапазоне.

Без вставленного аккумулятора **непрерывное свечение** индикатора заряда аккумулятора сигнализирует о том, что штепсельная вилка подключена к розетке и зарядное устройство готово к работе.

Значение индикаторных элементов (AL 1830 CV/AL 1880 CV)

Мигание (быстрое) зеленого индикатора заряда аккумулятора

 **Charge** Процесс быстрой зарядки отображается **быстро мигающим зеленым** индикатором заряда аккумулятора.

Указание: Быстрая зарядка возможна, только если температура аккумуляторной батареи находится в пределах допустимого диапазона, см. раздел «Технические данные».

Мигание (медленное) зеленого индикатора заряда аккумулятора

 **GO 80%** При уровне заряда аккумулятора прилб. 80% **зеленый** индикатор заряда аккумуляторной батареи **мигает медленно**.

Аккумуляторную батарею можно извлечь для немедленного применения.

Непрерывное свечение зеленого индикатора заряда аккумулятора

 **Full** Непрерывное свечение зеленого индикатора заряда аккумулятора указывает на то, что аккумулятор полностью заряжен.

Без вставленного аккумулятора **непрерывное свечение** индикатора заряда аккумулятора сигнализирует о том, что штепсельная вилка подключена к розетке и зарядное устройство готово к работе.

Непрерывное свечение красного индикатора заряда аккумулятора

 **Непрерывное свечение красного** индикатора заряда аккумулятора сигнализирует о том, что температура аккумулятора находится за пределами допустимого температурного диапазона, см. раздел «Технический данные». После возвращения в допустимый температурный диапазон зарядное устройство автоматически переключается в режим быстрой зарядки.

Мигание красного индикатора заряда аккумулятора

 **Мигание красного** индикатора заряда аккумулятора сигнализирует об иной неполадке в процессе зарядки, см. раздел «Неисправности – причины и их устранение».

Эксплуатация

- ▶ **Внимание! Перед выполнением работ по монтажу выключайте садовый инструмент и извлекайте аккумулятор.**
- ▶ После выключения триммера леска еще продолжает вращаться несколько секунд. Прежде чем повторно включить триммер, подождите, пока двигатель/леска полностью не остановятся.
- ▶ Нельзя выключать и включать инструмент без промежуточного перерыва.

- ▶ Рекомендуется использовать разрешенные режущие элементы Bosch. При использовании других режущих элементов результат обрезания может отличаться.

Включение/выключение (см. рис. Н)

Для включения нажмите сначала блокиратор выключателя (9). Нажмите затем на выключатель (8) и удерживайте его нажатым.

Для выключения отпустите выключатель (8).

Стрижка травы/подрезание краев (см. рис. I – K)

Стрижка травы (см. рис. I)

Нажмите кнопку (4) и установите угол 48° для стрижки травы.

Перемещайте триммер налево и направо и выдерживайте во время работы достаточное расстояние от тела. Стригите более высокую траву в несколько заходов.

Подрезание краев (см. рис. J)

Нажмите кнопку (4) и установите угол 36° для подрезания краев. Разверните рукоятку на 180° и затем поверните триммер по часовой стрелке в требуемое рабочее положение.

Ведите триммер вдоль края газона. При помощи колеса избегайте контакта с твердыми поверхностями или стенами во избежание быстрого износа лески.

Стрижка вокруг деревьев и кустов (см. рис. K)

Нажмите кнопку (4) и установите угол 24° для стрижки вокруг деревьев и кустов.

Осторожно стригите траву вокруг деревьев и кустов, чтобы не касаться их леской. При повреждении коры растения могут засохнуть.

Демонтаж катушки, намотка лески и монтаж катушки (см. рис. L – N)

- ▶ Перед тем, как менять катушку, извлеките аккумуляторную батарею.

Сожмите оба язычка крышки катушки и снимите крышку катушки (13). Затем извлеките пустую катушку (14).

Отрежьте прибл. 6 м лески с запасного мотка. Проденьте конец лески в гнездо для режущей лески (15) в катушке. Проденьте леску под крючок (17). Проденьте леску в шлиц (18) в катушке. Затем равномерно и туго намотайте леску.

Проденьте другой конец лески в отверстие (19) в головке триммера и вставьте катушку на место в головку триммера. Зафиксируйте катушку, надев крышку катушки (13).

Крышка катушки (13) монтируется только в одном положении.

Подтягивание лески

Система подачи IntelliFEED

Триммер оснащен системой IntelliFEED, которая автоматически разматывает леску для поддержания диаметра резания.

Поиск неисправностей



Триммер/триммер для обрезки края газона

Проблема	Возможная причина	Устранение
Двигатель не включается	Разряжен аккумулятор	Зарядите аккумуляторную батарею.
	Аккумулятор слишком холодный/горячий	Дайте аккумулятору нагреться/остыть.
Садовый инструмент работает с перебоями	Неисправность выключателя	Обратитесь в сервисную мастерскую Bosch.
	Повреждена внутренняя проводка садового инструмента	Обратитесь в сервисную мастерскую Bosch.
Перегрузка садового инструмента	Слишком высокая трава	Стригите ступенчато.
Садовый инструмент не режет	Леска слишком короткая/оборвалась	Подтяните леску вручную.
	Катушка пустая	Замените катушку.
Леска не подтягивается	Леска запуталась в катушке	Проверьте катушку и при необходимости заново намотайте леску.
	Катушка пустая	Заправьте катушку.
	Неправильная намотка режущей лески	Заново намотайте режущую леску.
	Размотано слишком много режущей лески	Укоротите режущую леску до правильной длины.

Проблема	Возможная причина	Устранение
Режущая леска запуталась	Проблемы с системой подтягивания лески	Обратитесь в сервисную мастерскую Bosch.
Леска втягивается обратно в катушку	Леска слишком короткая/оборвалась	Снимите катушку и вставьте новую леску (см. рис. L – N).
Леска часто рвется	Леска запуталась в катушке	Снимите катушку и заново намотайте режущую леску (см. рис. L – N).
	Неправильное обращение с триммером	Срезайте траву только кончиком лески; избегайте контакта с камнями, стенами и другими твердыми предметами. Регулярно подтягивайте леску, чтобы использовать весь диаметр резания.
Необычная вибрация триммера	Зажимное кольцо или крышка катушки не смонтированы на катушку	Монтируйте зажимное кольцо или крышку катушки на катушку.
	Неправильное положение зажимного кольца	Заново установите зажимное кольцо.
	Режущая система повреждена	Обратитесь в сервисную мастерскую Bosch.
	Закройте зажимное кольцо	Купите новые принадлежности для катушки с зажимным кольцом.

Аккумулятор и зарядное устройство

Проблема	Возможная причина	Устранение
Красный индикатор заряда аккумулятора мигает	Аккумулятор не вставлен (неправильно вставлен)	Правильно вставьте аккумуляторную батарею в зарядное устройство.
	Загрязнены контакты аккумулятора	Очистите контакты, напр., несколько раз подряд вынув и вставив аккумулятор в зарядное гнездо, при необходимости замените аккумулятор.
Зарядка невозможна	Аккумулятор неисправен	Замените аккумулятор.
	Индикатор заряда аккумулятора не горит	Правильно (полностью) вставьте вилку в штепсельную розетку.
Индикатор заряда аккумулятора не горит	Вилка сети зарядного устройства неполностью вставлена в розетку	Правильно (полностью) вставьте вилку в штепсельную розетку.
	Неисправность штепсельной розетки, кабеля питания или зарядного устройства	Проверьте напряжение сети, при необходимости сдайте зарядное устройство в авторизованную мастерскую электроинструментов фирмы Bosch на проверку.

Техобслуживание и сервис

- ▶ Извлекайте аккумулятор перед выполнением любых манипуляций с садовым инструментом (напр., работами по техническому обслуживанию, замене рабочего инструмента и т.п.), а также при транспортировке и хранении садового инструмента. При непреднамеренном приведении в действие выключателя возникает опасность травмирования.

Техобслуживание, очистка и хранение

- ▶ Для качественной и надежной работы содержите изделие в чистоте.

Для качественной и надежной работы поддерживайте садовый инструмент и вентиляционные щели в чистоте. Никогда не обрызгивайте садовый инструмент водой. Никогда не окунайте садовый инструмент в воду.

Положите садовый инструмент на хранение в надежное, сухое и недоступное для детей место.

Не ставьте другие предметы на садовый инструмент.

Следите за тем, чтобы зажимное кольцо во время работы всегда было закреплено на катушке. В противном случае может возникнуть повышенная вибрация.

Уход за аккумулятором

Чтобы гарантировать оптимальную работу аккумулятора, соблюдайте следующие указания и принимайте следующие меры:

- Защищайте аккумуляторную батарею от воздействия влаги и воды.
- Храните садовый инструмент и аккумулятор только при температуре от -20°C до 50°C . Напр., не оставляйте садовый инструмент летом в машине.
- Храните аккумулятор отдельно от садового инструмента.

- При прямых солнечных лучах не оставляйте аккумулятор в садовом инструменте.
- Оптимальная температура хранения аккумулятора составляет 5 °C.
- Время от времени прочищайте вентиляционные прорези аккумулятора мягкой, сухой и чистой кисточкой.

Значительное сокращение продолжительности работы аккумуляторной батареи после зарядки указывает на то, что аккумуляторная батарея исчерпала свой ресурс и ее необходимо заменить.

Сервис и консультирование по вопросам применения

www.bosch-garden.com

Пожалуйста, во всех запросах и заказах запчастей обязательно указывайте 10-значный товарный номер по заводской табличке изделия.

Для региона: Россия, Беларусь, Казахстан, Украина

Гарантийное обслуживание и ремонт электроинструмента, с соблюдением требований и норм изготовителя производятся на территории всех стран только в фирменных или авторизованных сервисных центрах «Роберт Бош». **ПРЕДУПРЕЖДЕНИЕ!** Использование контрафактной продукции опасно в эксплуатации, может привести к ущербу для Вашего здоровья. Изготовление и распространение контрафактной продукции преследуется по Закону в административном и уголовном порядке.

Россия

Уполномоченная изготовителем организация:
ООО «Роберт Бош» Вашутинское шоссе, вл. 24
141400, г. Химки, Московская обл.
Тел.: +7 800 100 8007
E-Mail: info.powertools@ru.bosch.com
www.bosch-pt.ru

Беларусь

ИП «Роберт Бош» ООО
Сервисный центр по обслуживанию электроинструмента
ул. Тимирязева, 65А-020
220035, г. Минск
Тел.: +375 (17) 254 78 71
Тел.: +375 (17) 254 79 16
Факс: +375 (17) 254 78 75
E-Mail: pt-service.by@bosch.com
Официальный сайт: www.bosch-pt.by

Казахстан

Центр консультирования и приема претензий
ТОО «Роберт Бош» (Robert Bosch)
г. Алматы,
Республика Казахстан
050012
ул. Муратбаева, д. 180
БЦ «Гермес», 7й этаж
Тел.: +7 (727) 331 31 00
Факс: +7 (727) 233 07 87
E-Mail: ptka@bosch.com
Полную и актуальную информацию о расположении сер-

висных центров и приемных пунктов Вы можете получить на официальном сайте:
www.bosch-professional.kz

Молдова

RIALTO-STUDIO S.R.L.
Пл. Кантемира 1, этаж 3, Торговый центр ТОПАЗ
2069 Кишинев
Тел.: + 373 22 840050/840054
Факс: + 373 22 840049
Email: info@rialto.md

Армения, Азербайджан, Грузия, Киргизстан, Монголия, Таджикистан, Туркменистан, Узбекистан

ТОО «Роберт Бош» (Robert Bosch)
Power Tools послепродажное обслуживание проспект Райымбека 169/1
050050 Алматы, Казахстан
Служебная эл. почта: service.pt.ka@bosch.com
Официальный веб-сайт: www.bosch.com, www.bosch-pt.com

Транспортировка

На вложенные литиево-ионные аккумуляторные батареи распространяются требования в отношении транспортировки опасных грузов. Аккумуляторные батареи могут перевозиться самим пользователем автомобильным транспортом без необходимости соблюдения дополнительных норм.

При перевозке с привлечением третьих лиц (напр.: самолетом или транспортным экспедитором) необходимо соблюдать особые требования к упаковке и маркировке. В этом случае при подготовке груза к отправке необходимо участие эксперта по опасным грузам.

Отправляйте аккумуляторную батарею только с неповрежденным корпусом. Заклейте открытые контакты и упакуйте аккумуляторную батарею так, чтобы она не перемещалась внутри упаковки. Пожалуйста, соблюдайте также возможные дополнительные национальные предписания.

Утилизация



Садовые инструменты, аккумуляторные батареи, принадлежности и упаковку нужно сдавать на экологически чистую рекуперацию.

Не выбрасывайте садовые инструменты и аккумуляторные батареи/батарейки в бытовой мусор!

Только для стран-членов ЕС:

В соответствии с европейской директивой 2012/19/ЕС отслужившие электрические и электронные приборы и в соответствии с европейской директивой 2006/66/ЕС поврежденные либо отработанные аккумуляторы/батарейки нужно собирать отдельно и сдавать на экологически чистую рекуперацию.

Акумулятори, батареї:**Литиево-ионний:**

Пожалуйста, соблюдайте указания раздела (см. „Транспортивка“, Страница 271).

Українська**Вказівки з техніки безпеки**

- ▶ **Прочитайте всі вказівки з техніки безпеки, інструкції, ілюстрації та специфікації, надані з цим електроінструментом.**

Невиконання усіх поданих нижче інструкцій може призвести до ураження електричним струмом, пожежі і/або серйозної травми.

- ▶ **Добре зберігайте на майбутнє ці попередження і вказівки.**

Пояснення щодо символів на садовому інструменті

Загальна вказівка про небезпеку.



Прочитайте цю інструкцію з експлуатації.



Слідкуйте за тим, щоб чужорідні тіла, що відлітають, не поранили людей поблизу.



Попередження: Дотримуйтеся безпечної відстані до виробу, коли він працює.



Не стосується.



Виймайте акумуляторну батарею перед проведенням робіт з налаштування або очищення садового інструмента або коли залишаєте садовий інструмент на довгий час без нагляду.



Вдягайте навушники і захисні окуляри.



Не користуйтеся виробом в дощ, на виріб взагалі не повинен попадати дощ.

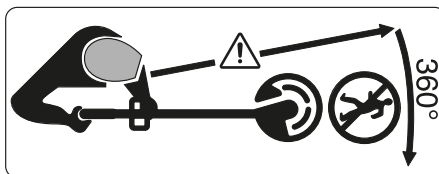

Слідкуйте за тим, щоб чужорідні тіла, що відлітають, не поранили людей поблизу.

Попередження: Дотримуйтеся безпечної відстані до садового інструмента, коли він працює.



Ретельно перевіряйте ділянку, на якій використовується садовий інструмент, на наявність диких і домашніх тварин. Дикі або домашні тварини можуть бути травмовані під час використання садового інструмента. Ретельно перевіряйте ділянку, на якій використовуватиметься садовий інструмент, і повністю видаляйте

каміння, палки, дроти, кістки й інші сторонні предмети. Під час використання садового інструмента слідкуйте за тим, щоб у густій траві не було прихованих диких або домашніх тварин чи невеликих пнів від дерев.

Загальні вказівки з техніки безпеки для електроінструментів

- ▶ **Прочитайте всі вказівки з техніки безпеки, інструкції, ілюстрації та специфікації, надані з цим електроінструментом.**

Невиконання усіх поданих нижче інструкцій може призвести до ураження електричним струмом, пожежі і/або серйозної травми.

- ▶ **Добре зберігайте на майбутнє ці попередження і вказівки.**
- ▶ Під поняттям «електроінструмент» в цих застереженнях мається на увазі електроінструмент, що працює від мережі (з електрокабелем) або від акумуляторної батареї (без електрокабелю).

Безпека на робочому місці

- ▶ **Тримайте своє робоче місце в чистоті і забезпечте добре освітлення робочого місця.** Безлад або погане освітлення на робочому місці можуть призвести до нещасних випадків.

- ▶ **Не працюйте з електроінструментом у середовищі, де існує небезпека вибуху внаслідок присутності горючих рідин, газів або пилу.**

Електроінструменти можуть породжувати іскри, від яких може займатися пил або пари.

- ▶ **Під час праці з електроінструментом не підпускайте до робочого місця дітей та інших людей.** Ви можете втратити контроль над електроінструментом, якщо Ви не будете зосереджені на виконанні роботи.

Електрична безпека

- ▶ **Штепсель електроінструмента повинен пасувати до розетки. Не дозволяється міняти щось в штепселі. Для роботи з електроінструментами, що мають захисне заземлення, не використовуйте адаптери.**

Використання оригінального штепселя та належної розетки зменшує ризик ураження електричним струмом.

- ▶ **Уникайте контакту частин тіла із заземленими поверхнями, напр., трубами, батареями опалення, плитами та холодильниками.** Коли Ваше тіло заземлене, існує збільшена небезпека ураження електричним струмом.

- ▶ **Захищайте електроінструменти від дощу і вологи.** Попадання води в електроінструмент збільшує ризик ураження електричним струмом.
- ▶ **Не використовуйте мережний шнур живлення не за призначенням. Ніколи не використовуйте мережний шнур для перенесення або перетягування електроінструмента або витягання штепселя з розетки. Захищайте кабель від тепла, мастила, гострих країв та рухомих деталей електроінструмента.** Пошкоджений або закручений кабель збільшує ризик ураження електричним струмом.
- ▶ **Для зовнішніх робіт обов'язково використовуйте лише такий подовжувач, що придатний для зовнішніх робіт.** Використання подовжувача, що розрахований на зовнішні роботи, зменшує ризик ураження електричним струмом.
- ▶ **Якщо не можна запобігти використанню електроінструмента у вологому середовищі, використовуйте пристрій захисного вимкнення.** Використання пристрою захисного вимкнення зменшує ризик ураження електричним струмом.

Безпека людей

- ▶ **Будьте уважними, слідкуйте за тим, що Ви робите, та розсудливо поведіться під час роботи з електроінструментом. Не користуйтеся електроінструментом, якщо Ви стомлені або знаходитесь під дією наркотиків, спиртних напоїв або ліків.** Мить неухважності при користуванні електроінструментом може призвести до серйозних травм.
- ▶ **Використовуйте засоби індивідуального захисту. Завжди вдягайте захисні окуляри.** Застосування засобів індивідуального захисту для відповідних умов, напр., захисної маски, спецвзуття, що не ковзається, каски та навушників, зменшує ризик травм.
- ▶ **Уникайте випадкового вмикання. Перш ніж увімкнути електроінструмент в електромережу або під'єднати акумуляторну батарею, брати його в руки або переносити, впевніться в тому, що електроінструмент вимкнений.** Тримання пальця на вимикачі під час перенесення електроінструмента або підключення в розетку увімкнутого електроінструмента може призвести до травм.

- ▶ **Перед тим, як вмикати електроінструмент, приберіть налагоджувальні інструменти або гайковий ключ.** Перебування налагоджувального інструмента або ключа в частині електроінструмента, що обертається, може призвести до травм.
- ▶ **Уникайте неприродного положення тіла. Завжди зберігайте стійке положення та тримайте рівновагу.** Це дозволить Вам краще контролювати електроінструмент у небезпечних ситуаціях.
- ▶ **Вдягайте придатний одяг. Не вдягайте просторий одяг та прикраси. Не підставляйте волосся й одяг до деталей, що рухаються.** Просторий одяг, довге волосся та прикраси можуть потрапити в деталі, що рухаються.
- ▶ **Якщо існує можливість монтувати пиловідсмоктувальні або пилоуловлюючі пристрої, переконайтеся, щоб вони були добре під'єднані та правильно використовувалися.** Використання пиловідсмоктувального пристрою може зменшити небезпеки, зумовлені пилом.
- ▶ **Добре знання електроінструментів, отримане в результаті частого їх використання, не повинно**

призводити до самовпевненості й ігнорування принципів техніки безпеки. Необережна дія може в одну мить призвести до важкої травми.

Правильне поводження та користування електроінструментами

- ▶ **Не перевантажуйте електроінструмент. Використовуйте такий електроінструмент, що спеціально призначений для відповідної роботи.** З придатним електроінструментом Ви з меншим ризиком отримаєте кращі результати роботи, якщо будете працювати в зазначеному діапазоні потужності.
- ▶ **Не користуйтеся електроінструментом з пошкодженим вимикачем.** Електроінструмент, який не вмикається або не вимикається, є небезпечним і його треба відремонтувати.
- ▶ **Перед тим, як регулювати щонебудь в електроінструменті, міняти приладдя або ховати електроінструмент, витягніть штепсель із розетки та/або витягніть акумуляторну батарею.** Ці попереджувальні заходи з техніки безпеки зменшують ризик випадкового запуску електроінструмента.

- ▶ **Ховайте електроінструменти, якими Ви саме не користуєтеся, від дітей. Не дозволяйте користуватися електроінструментом особам, що не знайомі з його роботою або не читали ці вказівки.**

Використання електроінструментів недосвідченими особами може бути небезпечним.

- ▶ **Старанно доглядайте за електроінструментами і приладдям. Перевіряйте, щоб рухомі деталі електроінструмента були правильно розташовані та не заїдали, не були пошкодженими або у будь-якому іншому стані, який міг би вплинути на функціонування електроінструмента.**

Пошкоджені електроінструменти потрібно відремонтувати, перш ніж користуватися ними знову.

Велика кількість нещасних випадків спричиняється поганим доглядом за електроінструментами.

- ▶ **Тримайте різальні інструменти нагостреними та в чистоті.**

Старанно доглянуті різальні інструменти з гострим різальним краєм менше застряють та легші в експлуатації.

- ▶ **Використовуйте електроінструмент, приладдя до**

нього, робочі інструменти тощо відповідно до цих вказівок.

Беріть до уваги при цьому умови роботи та специфіку виконуваної роботи.

Використання електроінструментів для робіт, для яких вони не передбачені, може призвести до небезпечних ситуацій.

- ▶ **Тримайте рукоятки і поверхні захвату сухими і чистими, слідкуйте, щоб на них не було оливи або густого мастила.**

Слизькі рукоятки і поверхні захвату унеможливають безпечне поводження з електроінструментом та його контролювання в неочікуваних ситуаціях.

Правильне поводження та користування електроінструментами, що працюють на акумуляторних батареях

Знімайте акумуляторну батарею:

- коли оператор залишає електроінструмент,
- перед усуненням застоювання,
- перед перевіркою, очищенням або проведенням маніпуляцій з електроінструментом,
- якщо після удару чужорідним предметом електроінструмент потрібно перевірити на наявність пошкоджень,

- коли електроінструмент раптом починає вібрувати і потребує негайної перевірки.
- ▶ **Заряджайте акумуляторні батареї лише в зарядних пристроях, що рекомендовані виготовлювачем.** Використання зарядного пристрою для акумуляторних батарей, для яких він не передбачений, може призводити до пожежі.
- ▶ **Використовуйте в приладах лише передбачені акумуляторні батареї.** Використання інших акумуляторних батарей може призводити до травм і небезпеки пожежі.
- ▶ **Не зберігайте акумуляторну батарею, якою Ви саме не користуєтесь, поряд із канцелярськими скріпками, ключами, гвіздками, гвинтами та іншими невеликими металевими предметами, які можуть спричинити перемикання контактів.** Коротке замикання між контактами акумуляторної батареї може спричиняти опіки або пожежу.
- ▶ **При неправильному використанні з акумуляторної батареї може витекти рідина. Уникайте контакту з нею. При випадковому контакті промийте відповідне місце водою. Якщо рідина потрапила в очі, додатково зверніться до лікаря.**
- Акумуляторна рідина може спричиняти подразнення шкіри або опіки.
- ▶ **Не використовуйте пошкоджені або модифіковані акумулятори або електроінструменти.** Пошкоджені або модифіковані акумулятори повестися неочікувано, що може призвести до пожежі, вибуху або ризику травми.
- ▶ **Не піддавайте акумулятор або електроінструмент дії вогню або високих температур.** Вогонь або температури вище 130°C можуть викликати вибух.
- ▶ **Виконуйте всі вказівки із заряджання і не заряджайте акумулятор або електроінструмент за температур, що виходять за вказані в інструкції межі.** Неправильне заряджання або заряджання за температур, що виходять за вказані межі, може пошкодити батарею і підвищити ризик займання.

Сервіс

- ▶ **Віддавайте свій електроінструмент на ремонт лише кваліфікованим фахівцем та лише з використанням оригінальних запчастин.** Це забезпечить роботу пристрою протягом тривалого часу.

► **Ніколи не обслуговуйте пошкоджені акумулятори.**

Обслуговувати акумулятори дозволяється лише виробнику або авторизованим сервісним організаціям.

Вказівки з техніки безпеки для садових інструментів

Експлуатація

- Оператор повинен використовувати виріб лише за призначенням. Враховуйте місцеві умови. При роботі свідомо слідкуйте за іншими особами, зокрема, за дітьми.
- Ніколи не дозволяйте користуватися цим виробом дітям та особам з обмеженими фізичними, чуттєвими або розумовими здатностями або недостатнім досвідом і недостатніми знаннями та/або особам, що не знайомі з цими вказівками. Національні приписи можуть обмежувати допустимий вік оператора.
- Доглядайте за дітьми, щоб переконатися, що вони не грають з цим виробом.

Використання

- **Під час роботи міцно тримайте садовий інструмент двома руками і зберігайте стійке положення.** Двома руками

садовий інструмент утримується надійніше.

- Перед тим, як відкласти садовий інструмент, зачекайте, поки він не зупиниться.
- Ніколи не користуйтеся садовим інструментом з пошкодженими захисними кожухами чи кришками або без запобіжних пристроїв. Слідкуйте за тим, щоб вони були правильно змонтовані. Ніколи не користуйтеся садовим інструментом, який є некомплектним або без дозволу зміненим.
- Ніколи не використовуйте електроінструмент, якщо шнур пошкоджений або зносився.
- Ніколи не замінюйте неметалеві різальні елементи на металеві різальні елементи.
- Ніколи не ремонтуйте садовий інструмент самостійно, якщо у Вас немає відповідної кваліфікації.
- Під час використання садового інструмента інші люди чи тварини повинні знаходитися на відповідній відстані. Оператор несе відповідальність за третіх осіб, що знаходяться в робочій зоні.
- Перш ніж торкатися до ножової голівки, зачекайте, поки вона не зупиниться повністю. Після вимкнення мотора ножова голівка ще продовжує обертатися і може призвести до поранень.

- ▶ Працюйте лише при денному світлі або при доброму штучному освітленні.
- ▶ Не працюйте з тримером за поганих погодних умов, зокрема, коли збирається гроза.
- ▶ Використання тримера у вологій траві може негативно вплинути на продуктивність роботи тримера.
- ▶ Для транспортування вимикайте садовий інструмент і виймайте акумуляторну батарею.
- ▶ Під час робіт з тримером завжди слідкуйте за стійким положенням! Тримайте руки і ноги на безпечній відстані від частин, що обертаються.
- ▶ Під час роботи тримайте рівновагу, щоб не впасти.
- ▶ Слідкуйте за тим, щоб не перечепитися через садовий інструмент, коли кладете його на землю.
- ▶ Перед тим, як міняти котушку, вийміть акумуляторну батарею.
- ▶ Регулярно перевіряйте тример і виконуйте роботи з його техобслуговування.
- ▶ Завжди носіть захисні рукавички, коли очищаєте виріб або замінюєте ліску.
- ▶ Будьте обережні, щоб не травмуватися лезом, яке слугує для підрізання ліски. Після підтягування ліски обов'язково переверніть тример в

горизонтальне робоче положення, перш ніж вмикати його.

- Вимикайте садовий інструмент і виймайте акумуляторну батарею:
- завжди перед тим, як залишити садовий інструмент без нагляду,
 - перед тим, як міняти котушку,
 - перед очищенням або роботами на тримері,
 - перед зберіганням тримера.
- ▶ Зберігайте виріб у сухому, безпечному і недосяжному для дітей місці. Не ставте інші предмети на виріб.
- ▶ Не спирайтеся на садовий інструмент під час ходьби.

Вказівки щодо оптимального поводження з акумуляторною батареєю

- ▶ **Не відкривайте акумуляторну батарею.** Існує небезпека короткого замикання.



Захищайте акумуляторну батарею від високих температур (напр., від тривалого впливу сонячних променів), вогню, води та вологи. Існує небезпека вибуху.

- ▶ **У разі пошкодження або неправильного використання акумуляторної батареї може виходити пара.** Забезпечте добре провітрювання і – у разі скарг – зверніться до лікаря. Пара може викликати подразнення дихальних шляхів.

- ▶ **Використовуйте акумуляторну батарею лише у виробач виробника.** Лише за таких умов акумулятор буде захищений від небезпечного перевантаження.
- ▶ **Гострими предметами, напр., гвіздками або викрутками, або прикладанням зовнішньої сили можна пошкодити акумуляторну батарею.** Можливе внутрішнє коротке замикання, загоряння, утворення диму, вибух або перегрів акумуляторної батареї.
- ▶ **Не можна закорочувати акумуляторну батарею.** Існує небезпека вибуху.
- ▶ Час від часу прочищайте вентиляційні отвори акумулятора м'яким, чистим і сухим пензликом.

Вказівки з техніки безпеки для зарядних пристроїв



Прочитайте всі застереження і вказівки.

Невиконання вказівок з техніки безпеки та інструкцій може призвести до ураження електричним струмом, пожежі та/або важких серйозних травм.

Зберігайте всі правила з техніки безпеки і вказівки на майбутнє.

- ▶ Використовуйте зарядний пристрій лише у тому випадку, якщо всі функції знаходяться у Вас повністю під контролем і Ви не вбачаєте обмежень в їх використанні або отримали відповідні вказівки.
- ▶ Ніколи не дозволяйте дітям, особам з обмеженими фізичними, сенсорними або розумовими здібностями або особам, яким бракує досвіду та знань, і/або особам, які не знайомі з цими вказівками, користуватися зарядним пристроєм. Національні приписи можуть обмежувати допустимий вік користувача.
- ▶ **Дивіться за дітьми.** Діти не повинні грати із зарядним пристроєм.
- ▶ Заряджайте лише літєво-іонні акумулятори Bosch з ємністю **1,5 А·год.** (від **5** акумуляторних елементів). Напруга акумулятора повинна відповідати зарядній напрузі зарядного пристрою для акумуляторів. Не заряджайте батареї, не розраховані на повторне перезарядження. В іншому разі існує небезпека пожежі і вибуху.



Захищайте зарядний пристрій від дощу і вологи.

Потрапляння води в зарядний пристрій підвищує ризик ураження електричним струмом.

- ▶ **Тримайте зарядний пристрій в чистоті.** При забрудненнях існує небезпека ураження електричним струмом.
- ▶ **Кожного разу перед використанням перевіряйте**

зарядний пристрій, шнур та штепсель. Не використовуйте зарядний пристрій, якщо були виявлені пошкодження. Не розкривайте зарядний пристрій самостійно, їх ремонт дозволяється виконувати лише кваліфікованому персоналу і лише з використанням оригінальних запчастин.

Пошкоджені зарядні пристрої, шнур або штепсель збільшує небезпеку ураження електричним струмом.

- ▶ **Не використовуйте зарядний пристрій на легкозаймистій поверхні (напр., на папері, тканині тощо) або в пожаронебезпечному середовищі.** Через нагрівання зарядного пристрою під час заряджання виникає небезпека займання.
- ▶ **Не накривайте вентиляційні отвори зарядного пристрою.** Інакше зарядний пристрій може перегрітися і вийти з ладу.
- ▶ Для підвищення електробезпеки рекомендується використовувати пристрій захисного вимкнення з макс. струмом спрацювання 30 мА. Перед використанням завжди перевіряйте пристрій захисного вимкнення.

Символи

Наступні символи стануть у нагоді, коли Ви будете читати та щоб зрозуміти інструкцію з експлуатації. Запам'ятайте

ці символи та їх значення. Правильне розуміння символів допоможе Вам правильно та небезпечно користуватися приладом.

Символ	Значення
	Вдягайте захисні рукавиці
	Напрямок руху
	Напрямок реакції
	Вага
	Вмикання
	Вимкнення
	Дозволена дія
	Заборонена дія
	Відчутний шум
	Приладдя/запчастини
	Рекомендоване положення для зрізання трави
	Рекомендоване положення для підрізання країв
	Рекомендоване положення для зрізання трави під кущами/лавками

Використання за призначенням

Цей садовий інструмент призначений для використання у побуті для зрізання трави, бур'янів і кропиви. Він розроблений для підрізання трави, яка росте на косогорах, під перешкодами і по краях газону і яку не може дістати газонокосарка. Садовий інструмент не призначений для використання в якості мотокоси. Садовий інструмент не призначений для Садовий інструмент не призначений для промислового та комерційного використання.

Обсяг поставки (див. мал. В)

Обережно вийміть садовий інструмент з упаковки і перевірте повну наявність усіх нижчезазначених деталей:

- Тример

- Захисний кожух
- Коліщатко
- Акумуляторна батарея**
- Зарядний пристрій**
- Інструкція з експлуатації

Якщо чогось не вистачає або щось пошкоджене, будь ласка, зверніться в магазин.

**в залежності від країни

Зображені компоненти (див. мал. А)

Нумерація зображених компонентів посилається на зображення виробу на сторінках з малюнками.

- (1) Кнопка розблокування акумуляторної батареї
- (2) Акумуляторна батарея^{A)}
- (3) Розкладна рукоятка
- (4) Педаль налаштування робочого кута для зрізання трави/підрізання країв

- (5) Захисний кожух
- (6) Коліщатко
- (7) Кнопка розблокування рукоятки
- (8) Вимикач
- (9) Фіксатор вимикача
- (10) Кнопка встановлення робочої висоти
- (11) Важіль
- (12) Зарядний пристрій^{A)}
- (13) Кришка котушки
- (14) Котушка
- (15) Гніздо для ліски
- (16) Затискне кільце
- (17) Гачок для всилення ліски
- (18) Шліц для подачі ліски
- (19) Отвір для подачі ліски

A) Зображене або описане приладдя не входить в стандартний обсяг поставки. Повний асортимент приладдя Ви знайдете в нашій програмі приладдя.

Технічні дані

Тример/тример для підрізання країв		UniversalGrassCut 18	UniversalGrassCut 18-26
		UniversalGrassCut 18-260	
Артикульний номер		3 600 HC1 D..	3 600 HC1 E..
Ном. напруга	V=	18	18
Кількість обертів на холостому ходу	хвил. ⁻¹	7300	7300
Діаметр ліски	мм	1,6	1,6
Діаметр різання	см	26	26
Ємність котушки	м	6	6
Регулювання висоти	см	120 – 140	120 – 140
Розкладна рукоятка		●	●
Підрізання країв		●	●
Захист рослин/коліщатко		●	●
Вага відповідно до ЕРТА-Procedure 01:2014	кг	2,3	2,3
	кг	2,7	2,7
Набір (з акумулятором)			
Серійний номер		див. заводську табличку на садовому інструменті	
Допустима температура навколишнього середовища			
- під час заряджання ^{A)}	°C	0 ... +45	0 ... +45
- під час експлуатації і зберігання	°C	-20 ... +50	-20 ... +50
Акумуляторна батарея		літєво-іонна	літєво-іонна
Ном. напруга	V=	18	18
Артикульний номер/ємність			
- 2 607 337 187	A-год.	1,5	1,5
- 2 607 337 211	A-год.	2,0	2,0
- 2 607 337 199	A-год.	2,5	2,5
- 1 607 A35 07N	A-год.	4,0	4,0

Триммер/триммер для підрізання країв	UniversalGrassCut 18		UniversalGrassCut 18-26
	UniversalGrassCut 18-260		
- 1 607 A35 01Y	A-год.	6,0	6,0
Кількість акумуляторних елементів			
- 2 607 337 187		5	5
- 2 607 337 211		5	5
- 2 607 337 199		5	5
- 1 607 A35 07H		10	10
- 1 607 A35 01Y		10	10

A) обмежена потужність при температурі <0 °C

Зарядний пристрій		AL 1815 CV	AL 1830 CV	AL 1880 CV
Артикульний номер				
	ЄС	2 607 226 0..	2 607 225 965	2 607 226 1..
	Велика Британія	2 607 226 0..	2 607 225 967	2 607 226 1..
Зарядний струм	A	1,5	3,0	8,0
Тривалість заряджання (розряджена акумуляторна батарея)				
- Акумуляторна батарея на 1,5 А-год.	хвил.	63	33	27
- Акумуляторна батарея на 2,0 А-год.	хвил.	84	45	30
- Акумуляторна батарея на 2,5 А-год.	хвил.	105	60	36
- Акумуляторна батарея на 4,0 А-год.	хвил.	168	95	35
- Акумуляторна батарея на 6,0 А-год.	хвил.	260	130	62
Вага відповідно до ЕРТА-Procedure 01:2014	кг	0,38	0,40	0,60
Ступінь захисту		□/ II	□/ II	□/ II

Інформація щодо шуму і вібрації

	Зрізання трави/ Підрізання трави навкруги дерев і кущів	Підрізання країв
--	--	------------------

Результати вимірювання шуму отримані відповідно до **EN 50636-2-91**

A-зважений рівень звукового тиску від електроінструмента, як правило, становить:

- Рівень звукового тиску	дБ(A)	71	72
- Рівень звукової потужності	дБ(A)	91	92
- Похибка K	дБ	= 3	= 3

Сумарна вібрація ah (векторна сума трьох напрямків) і похибка K, визначені відповідно до **EN 50636-2-91**

- Вібрація a _h	м/с ²	7	7
- Похибка K	м/с ²	= 1,5	= 1,5

Зазначений в цих вказівках рівень вібрації вимірювався за нормованою процедурою, отже ним можна користуватися для порівняння електроінструментів. Він

придатний також і для попередньої оцінки вібраційного навантаження.

Зазначений рівень вібрації стосується головних робіт, для яких застосовується електроприлад. Однак при застосуванні електроприладу для інших робіт, роботі з іншими робочими інструментами або при недостатньому технічному обслуговуванні рівень вібрації може бути іншим. В результаті вібраційне навантаження протягом всього інтервалу використання інструменту може значно зростати.

Для точної оцінки вібраційного навантаження треба враховувати також і інтервали часу, коли прилад вимкнтий або, хоч і увімкнтий, але саме не в роботі. Це може значно зменшити вібраційне навантаження протягом всього інтервалу використання приладу. Визначте додаткові заходи безпеки для захисту оператора електроінструмента від вібрації, напр.: технічне обслуговування електроінструмента і робочих інструментів, нагрівання рук, організація робочих процесів.

Монтаж та експлуатація

Дія	Малюнок	Сторінка
Зображені компоненти	A	473
Обсяг поставки	B	474
Монтаж захисного кожуха	C	474
Налаштування робочої висоти	D	475
Розкладання рукоятки	E	476
Монтаж коліщатка	F	476
Заряджання і встroomлення акумуляторної батареї	G	477
Вмикання/вимикання	H	477
Рекомендоване положення для зрізання трави	I	478
Рекомендоване положення для підрізання країв	J	479
Рекомендоване положення для зрізання трави під кущами/лавками	K	480
Демонтаж котушки	L	481
Намотування ліски на котушку	M	482
Монтаж котушки	N	483
Технічне обслуговування, очищення та зберігання	O	483
Приладдя	P	484

Монтаж

- **Увага: Перед тим, як проводити роботи з монтажу, вимкніть садовий інструмент та вийміть акумуляторну батарею.**

Монтаж захисного кожуха (див. мал. С)

Надіньте захисний кожух (5) на головку тримера до клацання. Закріпіть захисний кожух (5) гвинтом на головці тримера. Гвинт вже змонтований в нижній частині корпусу під час поставки.

Ніколи не використовуйте тример без монтованого захисного кожуха (5). Після монтажу ніколи вже не знімайте захисний кожух (5) з тримера.

Налаштування робочої висоти (див. мал. D)

Натисніть кнопку (10) і налаштуйте тример на потрібну висоту. Відпустіть кнопку (10).

Завжди використовуйте тример у робочому положенні, і ніколи – у положенні для зберігання. У положенні для зберігання тример повністю складений. Під час налаштування робочого положення слідкуйте за тим, щоб механізм налаштування висоти був правильно зафіксований. Коли механізм входить у зачеплення, лунає клацання.

Розкладання рукоятки (див. мал. E)

Натисніть кнопку (7), розкладіть рукоятку (3) до упору і відпустіть кнопку (7). Слідкуйте за тим, щоб рукоятка (3) була правильно зафіксована. Не натискайте на рукоятку (3), коли налаштуєте її.

Монтаж коліщатка (див. мал. F)

Монтуйте коліщатко (6) на головку тримера. Слідкуйте за правильним положенням стрілки на головці тримера. Слідкуйте за тим, щоб гачок правильно зайшов у зачеплення в канавці. Повертайте коліщатко (6) на головці тримера, поки важіль (11) не увійде в зачеплення з відчутним клацанням.

Для демонтажу потягніть важіль (11) до розімкнення і зніміть коліщатко (6) у зворотному напрямку.

Початок роботи

- **Увага: Перед тим, як проводити роботи з настроювання або очищення, вимкніть садовий інструмент та вийміть акумуляторну батарею.**

Заряджання акумулятора

- **Зважайте на напругу в мережі!** Напруга джерела живлення має відповідати даним на заводській таблиці зарядного пристрою.

Акумулятор обладнаний контролем за температурою, який допускає заряджання лише в діапазоні температури від 0 °C до 45 °C. Цим забезпечується тривалий експлуатаційний ресурс акумулятора.

Примітка: Акумуляторна батарея поставляється частково розрядженою. Щоб акумуляторна батарея змогла реалізувати свою повну ємність, перед першим використанням електроінструмента її треба повністю зарядити в зарядному пристрої.

Літвієво-іонну акумуляторну батарею можна заряджати будь-коли, це не скорочує її експлуатаційний ресурс. Переривання процесу заряджання не пошкоджує акумуляторну батарею.

Літвієво-іонна акумуляторна батарея захищена від глибокого розряджання за допомогою системи «Electronic Cell Protection (ECP)». При розрядженому акумуляторі електроінструмент завдяки схемі захисту вимикається. Садовий інструмент більше не працює.

Після автоматичного вимикання електроінструмента більше не натискайте на вимикач. Адже це може пошкодити акумуляторну батарею.

Зважайте на вказівки щодо утилізації акумуляторної батареї.

Встромлення/виймання акумуляторної батареї (див. мал. G)

Примітка: Використання з непридатними акумуляторними батареями може призвести до збоїв у роботі або пошкодження інструмента.

Устроміть заряджену акумуляторну батарею (2).

Переконайтеся, що акумуляторна батарея встромлена повністю.

Щоб вийняти акумуляторну батарею (2) з інструмента, натисніть на кнопку розблокування акумуляторної батареї (1) і витягніть акумуляторну батарею.

Заряджання

Процес заряджання починається, коли мережний штепсель зарядного пристрою буде встромлений в розетку і акумуляторна батарея (2) буде встромлена в зарядний пристрій (12).

Завдяки інтелектуальній системі заряджання ступінь зарядження акумуляторної батареї автоматично розпізнається та заряджання здійснюється оптимальним струмом у залежності від температури та напруги акумулятора.

Це зберігає акумуляторну батарею, і при її збереженні у зарядному пристрої вона завжди буде повністю заряджена.

Функції індикаторів (AL 1815 CV)

Блимання індикатора зарядження акумуляторної батареї

 Процес заряджання сигналізується блиманням індикатора зарядження акумуляторної батареї.

Постійне світіння індикатора зарядження акумуляторної батареї

 **Постійне світіння** індикатора зарядження акумуляторної батареї сигналізує, що акумуляторна батарея повністю заряджена або що температура акумуляторної батареї знаходиться поза межами допустимого температурного діапазону заряджання і тому зарядження неможливе. Тільки-но

буде досягнутий допустимий температурний діапазон зарядження, акумуляторна батарея почне заряджатись. Якщо акумуляторна батарея не встромлена, **постійне світіння** світлодіодного індикатора свідчить про те, що штепсель встромлений у розетку і зарядний пристрій готовий до роботи.

Функції індикаторів (AL 1830 CV/AL 1880 CV)

Блимання (швидке) зеленого індикатора зарядження акумуляторної батареї

 Процес швидкого заряджання сигналізується **швидким блиманням**

зеленого індикатора зарядження акумуляторної батареї.

Примітка: Швидке заряджання можливе, лише якщо температура акумуляторної батареї знаходиться в межах допустимого температурного діапазону заряджання, див. розділ «Технічні дані».

Блимання (повільне) зеленого індикатора зарядження акумуляторної батареї

 При стані зарядження акумуляторної батареї при бл. 80% **зелений** індикатор зарядження акумуляторної батареї **блимає повільно**.

Акумуляторну батарею можна витягнути для негайного використання.

Постійне світіння зеленого індикатора зарядження акумуляторної батареї

 **Постійне світіння** зеленого зарядження акумуляторної батареї свідчить про те, що акумуляторна батарея повністю зарядилася.

Якщо акумуляторна батарея не встромлена, **постійне світіння** індикатора зарядження акумуляторної батареї свідчить про те, що штепсель встромлений у розетку і зарядний пристрій готовий до роботи.

Постійне світіння червоного індикатора зарядження акумуляторної батареї

 **Постійне світіння червоного** індикатора зарядження акумуляторної батареї свідчить про те, що температура акумуляторної батареї знаходиться за межами допустимого температурного діапазону, див. розділ «Технічні дані». Після того, як температура досягне допустимого температурного діапазону, зарядний пристрій автоматично перемикається на швидке заряджання.

Блимання червоного індикатора зарядження акумуляторної батареї

 **Блимання червоного** індикатора зарядження акумуляторної батареї свідчить про іншу неполадку в процесі заряджання, див. розділ «Неполадки – причини та усунення».

Експлуатація

► **Увага:** Перед тим, як проводити роботи з монтажу, вимкніть садовий інструмент та вийміть акумуляторну батарею.

- ▶ Після вимкнення тримера ліска ще декілька секунд обертається. Перш ніж знову вмикати тример, зачекайте, поки двигун/ліска не зупиняться.
- ▶ Не вмикайте його занадто швидко після вимкнення.
- ▶ Рекомендується використовувати дозволені Bosch різальні елементи. При використанні інших різальних елементів результат підрізання може відрізнятись.

Увімкнення/вимкнення (див. мал. Н)

Для увімкнення натисніть спочатку фіксатор вимикача(9). Потім натисніть на вимикач (8) і тримайте його натисненим.

Для вимкнення відпустіть вимикач (8).

Зрізання трави/підрізання країв (див. мал. I – K)

Зрізання трави (див. мал. I)

Натисніть кнопку (4) і встановіть кут 48° для зрізання трави.

Водіть тримером ліворуч і праворуч, тримаючи його на достатній відстані від себе. Підрізайте більш високу траву поступово.

Підрізання країв (див. мал. J)

Натисніть кнопку (4) і встановіть кут 36° для підрізання країв. Переверніть рукоятку на 180°, а потім поверніть тример за стрілкою годинника у потрібне робоче положення.

Ведіть тример уздовж краю газону. За допомогою ковшатка уникайте контакту з твердими поверхнями або стінами, щоб запобігти швидкому зношенню ліски.

Підрізання трави навкруги дерев і кущів (див. мал. K)

Натисніть кнопку (4) і встановіть кут 24° для підрізання трави навкруги дерев і кущів.

Підрізати траву навкруги дерев і кущів треба обережно, щоб не зачепитися за них ліскою. Рослини можуть загинути від пошкодження кори.

Демонтаж катушки, намотування ліски і монтаж катушки (див. мал. L – N)

- ▶ Перед тим, як міняти катушку, вийміть акумуляторну батарею.

Стисніть обидва язички на кришці катушки і зніміть кришку катушки (13). Потім вийміть порожню катушку (14).

Відріжте прибл. 6 м ліски від запасного мотка. Встроміть кінчик ліски в гніздо для ліски (15) в катушці. Всильте ліску під гачок (17). Всильте ліску крізь шліц (18) у катушці. Потім навійте ліску рівномірно і туго.

Встроміть інший кінчик ліски в отвір (19) в головці тримера і встановіть катушку на місце в головку тримера. Зафіксуйте катушку, надвіши кришку катушки (13).

Кришка катушки (13) може бути монтована лише в одному положенні.

Підтягування ліски

Система IntelliFEED

Тример оснащений системою IntelliFEED, яка автоматично розмотує ліску для підтримання діаметру різання.

Пошук несправностей



Тример/тример для підрізання країв

Симптом	Можлива причина	Усунення
Двигун не запускається	Акумуляторна батарея розрядилася	Зарядіть акумуляторну батарею.
	Акумуляторна батарея занадто холодна/занадто гаряча	Дайте акумуляторній батареї нагрітись/охолонути.
Садовий інструмент працює зі збоями	Несправний вимикач	Зверніться до сервісної майстерні Bosch.
	Пошкоджена внутрішня проводка садового інструмента	Зверніться до сервісної майстерні Bosch.
Перевантаження садового інструмента	Трава занадто висока	Зрізайте траву шарами.
Садовий інструмент не ріже	Ліска занадто коротка/обірвана	Вручну підтягніть ліску.
	Катушка порожня	Замініть катушку.
Ліска не підтягується	Ліска заплуталася в катушці	Перевірте катушку і за потреби перенавійте ліску.
	Катушка порожня	Заправте катушку ліскою.

Симптом	Можлива причина	Усунення
	Неправильно навита ліска	Перенавітьте ліску.
	Забагато розмотаної ліски	Підріжте ліску до правильної довжини.
Ліска заплуталася	Проблема із системою підтягування ліски	Зверніться до сервісної майстерні Bosch.
Ліска затягується назад в котушку	Ліска занадто коротка/обірвана	Зніміть котушку і знову встроміть ліску (див. мал. L – N).
Ліска часто рветься	Ліска заплуталася в котушці	Зніміть котушку і знову навітьте ліску (див. мал. L – N).
	Неправильне поводження з тримером	Зрізайте лише кінчиком ліски; уникайте торкання каменів, стін і інших твердих предметів. Регулярно підтягуйте ліску, щоб використовувати весь діаметр різання.
Надзвичайна вібрація тримера	Затискне кільце або кришка котушки не монтовані на котушку	Монтуйте затискне кільце або кришку котушки на котушку.
	Неправильне положення затискного кільця	Заново надіньте затискне кільце.
	Система різання пошкоджена	Зверніться до сервісної майстерні Bosch.
	Закрийте затискне кільце	Придбайте нове приладдя для котушки разом із затискним кільцем.

Акумуляторна батарея і зарядний пристрій

Симптоми	Можлива причина	Усунення
Червоний індикатор зарядження акумуляторної батареї мигає	Не встромлена (неправильно встромлена) акумуляторна батарея	Правильно встановіть акумуляторну батарею на зарядний пристрій.
	Забруднилися контакти акумуляторної батареї	Прочистіть контакти (наприклад, декілька разів встромивши та вийнявши акумулятор), за потреби замініть акумуляторну батарею.
Заряджання неможливе	Акумуляторна батарея несправна	Замініть акумуляторну батарею.
Індикатор зарядження акумуляторної батареї не горить	Не (повністю) встромлений штепсель зарядного пристрою	(Добре) встроміть штепсель у розетку.
	Несправна розетка, кабель живлення або зарядний пристрій	Перевірте напругу в мережі та за потреби перевірте зарядний пристрій в сервісній майстерні для електроінструментів Bosch.

Технічне обслуговування і сервіс

- ▶ **Перед усіма маніпуляціями із садовим інструментом (напр., технічним обслуговуванням, заміною робочого інструмента тощо), а також при його транспортуванні і зберіганні виймайте акумуляторну батарею із садового інструменту.** При ненавмисному включенні вимикача існує небезпека поранення.

Технічне обслуговування, очищення та зберігання

- ▶ **Для якісної і безпечної роботи тримайте продукт в чистоті.**

Для якісної і безпечної роботи тримайте садовий інструмент і вентиляційні отвори в чистоті.

Ніколи збризкуйте садовий інструмент водою.

Ніколи не занурюйте садовий інструмент у воду.

Зберігайте садовий інструмент в безпечному, сухому і недоступному для дітей місці.

Не ставте інші предмети на садовий інструмент.

Слідкуйте за тим, щоб затискне кільце під час роботи завжди було закріплене на котушці. Інакше може виникнути підвищена вібрація.

Догляд за акумуляторною батареєю

Зважайте на такі вказівки та заходи, щоб забезпечити оптимальне використання акумуляторної батареї:

- Захищайте акумуляторну батарею від вологи і води.
- Зберігайте акумулятор лише при температурі від –20 °C до 50 °C. Зокрема, не залишайте акумулятор влітку в машині.
- Зберігайте акумуляторну батарею окремо від садового інструмента.
- У разі потрапляння на садовий інструмент прямих сонячних променів не залишайте акумуляторну батарею в інструменті.

- Оптимальна температура для зберігання акумуляторної батареї становить 5 °С.
- Час від часу очищайте вентиляційні отвори акумулятора м'яким, чистим і сухим пензликом.

Значно скорочена тривалість експлуатації після заряджання свідчить про те, що акумуляторна батарея вичерпала свій ресурс і її треба поміняти.

Сервіс і консультації з питань застосування

www.bosch-garden.com

При всіх додаткових запитаннях та замовленні запчастин, будь ласка, обов'язково зазначайте 10-значний номер для замовлення, наведений на заводській табличці продукту.

Гарантійне обслуговування і ремонт електроінструменту здійснюються відповідно до вимог і норм виготовлювача на території всіх країн лише у фірмових або авторизованих сервісних центрах фірми «Роберт Бош». **ПОПЕРЕДЖЕННЯ!** Використання контрафактної продукції небезпечне в експлуатації і може мати негативні наслідки для здоров'я. Виготовлення і розповсюдження контрафактної продукції переслідується за Законом в адміністративному і кримінальному порядку.

Україна

Бош Сервісний Центр електроінструментів
вул. Крайня 1
02660 Київ 60
Тел.: +380 44 490 2407
Факс: +380 44 512 0591
E-Mail: pt-service@ua.bosch.com
www.bosch-professional.com/ua/uk

Адреса Регіональних гарантійних сервісних майстерень за-значена в Національному гарантійному талоні.

Транспортування

На додані літієво-іонні акумуляторні батареї розповсюджуються вимоги щодо транспортування небезпечних вантажів. Акумуляторні батареї можуть перевозитися користувачем автомобільним транспортом без потреби виконання додаткових норм.

При пересилці третіми особами (напр.: повітряним транспортом або транспортним експедитором) потрібно додержуватися особливих вимог щодо упаковки та маркування. У цьому випадку у підготовці посилки повинен брати участь експерт з небезпечних вантажів. Відсилайте акумуляторну батарею лише з непошкодженим корпусом. Заклейте відкриті контакти та запакуйте акумуляторну батарею так, щоб вона не совалася в упаковці. Дотримуйтеся, будь ласка, також можливих додаткових національних приписів.

Утилізація



Садові інструменти, акумуляторні батареї, приладдя і упаковку треба здавати на екологічно чисту повторну переробку.



Не викидайте садові інструменти та акумуляторні батареї/батарейки в побутове сміття!

Лише для країн ЄС:

Відповідно до європейської директиви 2012/19/ЄС та європейської директиви 2006/66/ЄС відпрацьовані електро- й електронні інструменти, пошкоджені або відпрацьовані акумуляторні батареї/батарейки повинні здаватися окремо і утилізуватися в екологічно чистий спосіб.

Акумулятори/батарейки:

Літієво-іонні:

Будь ласка, зважайте на вказівки в розділі (див. „Транспортування”, Сторінка 288).

Қазақ

Еуразия экономикалық одағына (Кеден одағына) мүше мемлекеттер аумағында қолданылады

Өндірушінің өнім үшін қарастырған пайдалану құжаттарының құрамында пайдалану жөніндегі осы нұсқаулық, сонымен бірге қосымшалар да болуы мүмкін.

Сәйкестікті растау жайлы ақпарат қосымшада бар.

Өнімді өндірген мемлекет туралы ақпарат өнімнің корпусында және қосымшада көрсетілген.

Өндірілген мерзімі Нұсқаулық мұқабасының соңғы бетінде көрсетілген.

Импортерге қатысты байланыс ақпарат өнім қаптамасында көрсетілген.

Өнімді пайдалану мерзімі

Өнімнің қызмет ету мерзімі 7 жыл. Өндірілген мерзімнен бастап (өндіру күні зауыт тақтайшасында жазылған) істетпей 5 жыл сақтағаннан соң, өнімді тексеруіс (сервистік тексеру) пайдалану ұсынылмайды.

Қызметкер немесе пайдаланушының қателіктері мен істен шығу себептерінің тізімі

- тұтқасы мен корпусы бұзылған болса, өнімді пайдаланбаңыз
- өнім корпусынан тікелей түтін шықса, пайдаланбаңыз
- тоқ сымсы бұзылған немесе оқшаулаусыз болса, пайдаланбаңыз

- жауын –шашын кезінде сыртта (далада) пайдаланбаңыз
- корпус ішіне су кірсе құрылғыны қосушы болмаңыз
- көп ұшқын шықса, пайдаланбаңыз
- қатты діріл кезінде пайдаланбаңыз

Шекті күй белгілері

- тоқ сымның тозуы немесе зақымдануы
- өнім корпусының зақымдалуы

Қызмет көрсету түрі мен жиілігі

Әр пайдаланудан соң өнімді тазалау ұсынылады.

Сақтау

- құрғақ жерде сақтау керек
- жоғары температура көзінен және күн сәулелерінің әсерінен алыс сақтау керек
- сақтау кезінде температураның кенет ауытқуынан қорғау керек
- орамасыз сақтау мүмкін емес
- сақтау шарттары туралы қосымша ақпарат алу үшін МЕМСТ 15150 (шарт 1) құжатын қараңыз

Тасымалдау

- тасымалдау кезінде өнімді құлатуға және кез келген механикалық ықпал етуге қатаң тыйым салынады
- босату/жүктеу кезінде пакетті қысатын машиналарды пайдалануға рұқсат берілмейді.
- тасымалдау шарттары талаптарын МЕМСТ 15150 (5 шарт) құжатын оқыңыз.

Қауіпсіздік нұсқаулары

► Осы электр құралының жинағындағы ескертулерді, нұсқауларды, суреттерді және сипаттамаларды оқыңыз.

Барлық техникалық қауіпсіздік нұсқаулықтарын орындамау тоқтың соғуына, өрт және/немесе ауыр жарақаттануларға алып келуі мүмкін.

► Болашақ жұмыстар үшін қауіпсіздік нұсқаулықтары мен ескертпелерді сақтап қойыңыз.

Бақ электр бұйымындағы белгілердің мағыналары



Қауіптер бойынша жалпы нұсқаулар.



Қолдану нұсқаулығын оқыңыз.



Жақын тұрған адамдар шашырылатын бөгде денелер арқылы жарақаттанбауына назар аударыңыз.



Сақтандыру: Бақ электр бұйымы іске қосылып тұрғанда оған қауіп-қатерсіз аралықта тұрыңыз.



Қолданылмайды



Бақ электр бұйымда тазалау немесе орнату жұмыстарын өткізу алдынан, немесе электрбұйымды біраз уақыт бойы бақылаусыз қалдырғаныңызда оның ішіндегі аккумуляторын шығарып алыңыз.



Қорғау құлақшалары мен қорғау көзәйнектерін киіп жүріңіз.



Электр бұйымды жауын жауып тұрғанда қолданбаңыз немесе оны жауын астында қалдырмаңыз.

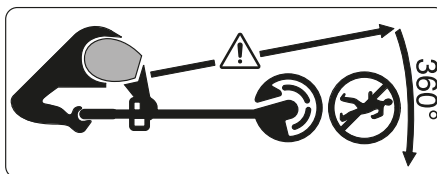

Жақын тұрған адамдар шашырылатын бөгде денелер

арқылы жарақаттанбауына назар аударыңыз.

Сақтандыру: Бақ электр бұйымы іске қосылып тұрғанда оған қауіп-қатерсіз аралықта тұрыңыз.



Бақ құралы қолданылатын жерде жануарлар және жабайы аңдардың жоқ

болуын мұқият тексеріп алыңыз.

Электр құрал қолданылып жатқанда жануарлар және жабайы аңдар жарақаттанып қалуы мүмкін. Құрал қолданылатын аймақты мұқият тексеріп, онда болатын тас, таяқ, сымдар, сүйектер және бөгде заттардың барлығын осы аймақтан алып тастаңыз. Құралды қолдану барысында қалың шөп арасында аңдар, жануарлар немесе шағын ағаш томаршалары бола алатынын ескеріп жүріңіз.

Электр құралдары үшін жалпы қауіпсіздік нұсқаулары

- ▶ **Осы электр құралының жинағындағы ескертулерді, нұсқауларды, суреттерді және сипаттамаларды оқыңыз.**

Барлық техникалық қауіпсіздік нұсқаулықтарын орындамау тоқтың соғуына, өрт және/немесе ауыр жарақаттануларға алып келуі мүмкін.

- ▶ **Болашақ жұмыстар үшін қауіпсіздік нұсқаулықтары мен ескертпелерді сақтап қойыңыз.**

- ▶ Қауіпсіздік нұсқаулықтарында пайдаланылған Электр құрал атауының желіден қуат алатын электр құралдарына (желілік кабелі менен) және аккумуляторден қуат алатын электр құралдарына (желілік кабелі жоқ) қатысы бар.

Жұмыс орнының қауіпсіздігі

- ▶ **Жұмыс орнын таза және жарық ұстаңыз.** Ластанған және қараңғы жайларда сәтсіз оқиғалар болуы мүмкін.
- ▶ **Электр құрылғысын жарылатын атмосферада пайдаланбаңыз, мысалы, жанатын сұйықтық, газ немесе шаң бар болғанда.** Электр құрал ұшқындарды жасайды, ал олар шаң немесе буларды жандыруы мүмкін.
- ▶ **Балалар мен бақылаушыларды электр құралынан алыс ұстаңыз.** Алданулар бақылау жоғалуына алып келуі мүмкін.

Электр қауіпсіздігі

- ▶ **Электр айырлары розеткаға сай боулы тиіс. Айырды ешқашан ешқандай тәрізде өзгертпеңіз. Жерге косылған электр құралдарымен адаптер айырларын пайдаланбаңыз.** Өзгертілмеген айырлар мен сәйкес розеткалар электр тұйықталуының қауіпін төмендетеді.

- ▶ **Құбырлар, радиаторлар, плиталар мен суытқыштар сияқты жерге қосылған беттерге тимеңіз.** Денеңіз жерге қосылған болса жоғары тоқ соғу қауіпі пайда болады.
- ▶ **Электр құралдарды жаңбырда немесе ылғалды қоршауда пайдаланбаңыз.** Электр құралына кірген су тоқ соғу қауіпін жоғарылатады.
- ▶ **Кабельді тиісті болмаған ретте пайдаланбаңыз.** Кабельді электр құралын тасу, көтеру немесе тоқтан шығару үшін пайдаланбаңыз. Кабельді ыстықтық, май, өткір қырлар және жылжымалы бөлшектерден алыс ұстамаңыз. Зақымдалған немесе бытысып кеткен кабель тоқ соғу қауіпін жоғарылатады.
- ▶ **Электр құралын сыртта пайдаланғанда сыртқы жайлар үшін сай кабельді пайдаланыңыз.** Сыртта пайдалануға жарамды кабельді пайдалану тоқ соғу қауіпін төмендейді.
- ▶ **Егер электр құралын ылғалды жерде пайдалану керек болса, онда қорғайтын өшіру құрылғысы (RCD) арқылы қорғалған тоқ желісін пайдаланыңыз.** RCD пайдалану тоқ соғу қауіпін төмендетеді.

Жеке қауіпсіздік

- ▶ **Электр құралды пайдалануда абай болыңыз, жұмысыңызды бақылаңыз және парасатты пайдаланыңыз.** Электр құралды шаршаған кезде немесе есірткі, алкоголь немесе дәрі әсер еткен кезде пайдаланбаңыз. Электр құралын пайдалану кезінде аңсыздық ауыр жеке жарақаттануға алып келуі мүмкін.
- ▶ **Жеке қорғайтын жабдықтарды пайдаланыңыз.** Әрдайым көз қорғанысын тағыңыз. Шаң маскасы, сырғанбайтын қауіпсіздік аяқ киімдері, шлем немесе есту қорғаныштары сияқты қорғағыш жабдықтары тиісті жағдайларда қолданып жеке жарақаттануларды кемейтеді.
- ▶ **Кездейсоқ іске қосылудың алдын алу. Тоқ көзіне және/немесе батареялар жинағына қосудан алдын, құралды көтеру немесе тасудан алдын өшіргіш өшік күйде болуына көз жеткізіңіз.** Электр құралын саусақты өшіргішке қойып тасу немесе қосқышы қосулы электр құралын тоққа қосу сәтсіз оқиғаға алып келуі мүмкін.
- ▶ **Электр құралын қосудан алдын келген реттеу сынасын немесе кілтті алып қойыңыз.** Электр құралының айналатын бөлігінде қалған кілт немесе сына жеке жарақаттануға алып келуі мүмкін.

- ▶ **Көп күш істетпеңіз. Әрдайым тиісті таяныш пен тең салмақтылықты сақтаңыз.** Бұл күтілмеген жағдайларда электр құралдың бақылануын сақтайды.
- ▶ **Тиісті киім киіңіз. Бос киім мен әшекейлерді киймеңіз. Шашыңыз бен киімдерді жылжымалы бөлшектерден алыс ұстаңыз.** Бос киімдер, әшекейлер немесе ұзын шаш жылжымалы бөлшектер арқылы тартылуы мүмкін.
- ▶ **Егер шаң шығарып жинау жабдықтарына қосу құрылғылары берліген болса, онда олар қосулы болуына және тиісті ретте қолдануына көз жеткізіңіз.** Шаң жинауды пайдалану шаңға байланысты зияндарды кемейтеді.
- ▶ **Аспаптарды жиі пайдаланып жақсы білгеннен соң масайрап кетпей қауіпсіздік принциптерін елемей отырмаңыз.** Абайсыз әрекет секунд ішінде ауыр жарақаттануға алып келуі мүмкін.
- ▶ **НАЗАР АУДАРЫҢЫЗ!** Энергиямен жабдықтаудың толықтай не жекелей тоқтатылуы немесе энергиямен жабдықтауды басқару тізбегінің ақаулануы салдарынан электр құралының жұмысында кідіріс пайда болған жағдайда, бұғатталмағандығына көз жеткізіп (болған жағдайда)

барып, ажыратқышты **Выкл. (Өшіру)** қалпына келтіріңіз. **Желілік ашаны розеткадан шығарыңыз немесе алып – салмалы аккумуляторды ажыратыңыз.** Осы әрекет арқылы бақыланбайтын қайта іске қосылудың алдын аласыз.

Электр құралдарын пайдалану және күту

- ▶ **Құралды аса көп жүктемеңіз. Жұмысыңыз үшін жарамды электр құралын пайдаланыңыз.** Жарамды электр құралымен керекті жұмыс аймағында дұрыс әрі сенімді жұмыс істейсіз.
- ▶ **Ажыратқышы дұрыс емес электр құралын пайдаланбаңыз.** Қосуға немесе өшіруге болмайтын электр құралы қауіпті болып, оны жөндеу қажет болады.
- ▶ **Жабдықтарды реттеу, бөлшектерін алмастыру немесе құралды қоймаға қоюдан алдын аккумуляторды электр құралынан алып тастаңыз.** Бұл сақтық әрекеті электр құралдың байқаусыз қосылуына жол бермейді.
- ▶ **Пайдаланылмайтын электр құралдарды балалар қолы жетпейтін жайға қойыңыз.** Осыларды білмейтін немесе осы ескертпелерді оқымаған адамдарға бұл құралды пайдалануға жол бермеңіз.

Тәжірибесіз адамдар қолында электр құралдары қауіпті болады.

- ▶ **Электр құралдарын мен керек-жарақтарын ұқыпты күтіңіз. Қозғалмалы бөлшектердің кедергісіз істеуіне және кептеліп қалмауына, бөлшектердің ақаусыз немесе зақымдалмаған болуына, электр құралының зақымдалмағанына көз жеткізіңіз. Зақымдалған бөлшектері бар құралды пайдаланудан алдын жөндеңіз.** Электр құралдарының дұрыс күтілмеуі жазатайым оқиғаларға себеп болып жатады.
- ▶ **Кескіш аспаптарды өткір және таза күйде сақтаңыз.** Дұрыс күтілген және кескіш жиектері өткір кескіш аспаптар аз кептеліп, кесілетін бетке оңай бағытталады.
- ▶ **Электр құралын, жабдықтарды, алмалы-салмалы аспаптарды және т.б. осы нұсқауларға сай пайдаланыңыз. Сонымен жұмыс шарттарымен орындайтын әрекеттерге назар аударыңыз.** Электр құралдарын арналмаған жұмыстарда пайдалану қауіпті.
- ▶ **Қолтұтқалар мен қармау беттерін құрғақ, таза және май мен ластан таза ұстаңыз.** Сырғанақ қолтұтқалар мен қармау беттері күтілмеген жағдайларда сенімді қолдану мен бақылауға жол бермейді.

Батарея құралын пайдалану және күту

Аккумуляторды келесі жағдайларда шығарып алыңыз:

- құрал қолданушысы құралды бақылаусыз қалдырғанда
- бұғаттаудан шығару алдынан
- құралда тексеру, тазалау немесе жөндеу жұмыстарын өткізу алдынан
- құралға бөгде заттар соғылып қалған жағдайларда құралда зақымданған не бұзылған жерлерінің жоқ болуын тексеріп алыңыз
- құрал кенеттен дірілдей бастаған жағдайда құралды дереу тексеріңіз

- ▶ **Аккумуляторларды қуаттандыру үшін тек қана шығарушы тарапынан ұсынылатын қуаттандыру құралдарын қолданыңыз.** Аккумуляторлардың белгілі түрлері үшін арналған электр қуаттандырғыштарын басқа лайықсыз түрлі аккумуляторлармен қолданғанда өрт қауібі пайда болуы мүмкін.
- ▶ **Электр құралдарына арналған аккумуляторларды ғана пайдаланыңыз.** Басқа аккумуляторларды пайдалану жарақаттану және өрт қаупін тудыруы мүмкін.
- ▶ **Пайдаланылмайтын аккумуляторды қыстырғыштардан, тиындардан,**

кілттерден, шегелерден, бұрандалардан және түйіспелердің тұйықтауына апара алатын басқа ұсақ темір заттардан ұзақ жерде сақтаңыз.

Аккумулятор түйіспелерінің арасындағы қысқа тұйықталу күйіктерге немесе өртке апаруы мүмкін.

- ▶ **Дұрыс пайдаланбаған аккумулятордан сұйықтық ағуы мүмкін. Оған тиіменіңіз. Оған кенеттен жанасып тиіп қалғанда, тиген жерді сумен шайыңыз. Сұйықтық көзге тисе, медициналық көмек алу үшін дәрігерге жүгініңіз.**

Аккумулятордағы сұйықтық терінің тітіркендіруіне немесе күйдіруіне апаруы мүмкін.

- ▶ **Зақымдалған немесе өзгертілген аккумуляторды қолданбаңыз.** Зақымдалған немесе өзгертілген аккумуляторлар болжана алмайтын түрде әрекет ете отырып, өртке, жарылуға немесе жарақаттануға апаруы мүмкін.
- ▶ **Аккумуляторды өрт болған немесе температурасы тым жоғары болған ортада ұстамаңыз.** Өрт немесе температура мәндері 130°C жоғарырақ болған орталар жарылысқа апаруы мүмкін.
- ▶ **Қуаттандыру бойынша нұсқауларының барлығын**

ұстанып, аккумуляторды немесе аккумуляторға байланысты бөлшектерін ешқашан қолдану нұсқаулығында белгіленген температура ауқымынан тыс болған орталарда

қуаттандырмаңыз. Лайықсыз түрде қуаттандыру немесе ұйғарынды мәндерден тыс болған орталарда қуаттандыру аккумулятордың бұзылуына апара отырып, өрт қауібін тудыра алады.

Қызмет көрсету

- ▶ **Электр құралына маманды жөндеуші тек бірдей қосалқы бөлшектермен қызмет көрсетуі керек.** Бұл электр құралының қауіпсіздігін сақталуын қамтамасыз етеді.
- ▶ **Зақымдалған батарея жинақтарын ешқашан пайдаланбаңыз.** Батарея жинақтарын тек өндіруші немесе өкілетті қызмет көрсету жабдықтаушысы арқылы орындалуы мүмкін.

Бақ құралы бойынша қауіпсіздік нұсқаулары

Басқару

- ▶ Электр бұйымды пайдаланатын тұлға оны тек қана белгіленіп көрсетілген жұмыстар үшін қолдануы тиіс. Жергілікті айырықшылықтарға назар аударылуы керек. Жұмыс

барысында басқа адамдарға, әсіресе балаларға, назар аударып әрекет ету керек.

- ▶ Балаларға, денелік, сенсорлық немесе ақыл-ой қабілеттері шектелген адамдарға немесе осындай құралдармен жұмыс тәжірибесі жеткіліксіз болған және/немесе білімі жеткіліксіз болған және/немесе осы қолдану нұсқаулықпен таныс болмаған адамдарға ешқашан осы электр бұйымымен жұмыс істеуге рұқсат етпеңіз. Құрал қолданылып жатқан елдегі ұлттық заңдар мен ережелері арқылы қолданушы жасының шектелуі мүмкін.
- ▶ Балалардың электр құралымен ойнамауын қамтамасыз ету үшін балаларға қарап жүруіңіз керек.

Қолдану

▶ Электр құралды жұмыс барысында екі қолмен берік ұстап, тұрақты қалыпта тұрыңыз.

- Электр құралы екі қолмен қауіпсіздік түрде басқарыла алынады.
- ▶ Бақ құралын қолыңыздан босату алдынан алдымен оның толығымен тоқтауына дейін күтіңіз.
- ▶ Бақ электр құралын оның қорғау қақпақшасы немесе қорғау жапқыштары ақаулы болғанда немесе сақтандыру құрылғысы жоқ болғанда қолданбаңыз. Сақтандыру құрылғысының лайықты түрде орнатылуына көз

жеткізіңіз. Бақ электр құралын ешқашан толық болмаған қалыпта немесе рұқсат етілмеген өзгерістерімен қолданбаңыз.

- ▶ Кабелі бұзылып зақымданған немесе тозып қалған қалыпта болған шөп кесу триммерін ешқашан қолданбаңыз.
- ▶ Металлдық емес кесу бөлшектерін ешқашан металлдық кесу бөлшектері арқылы алмастырмаңыз.
- ▶ Осы құралды жөндеу бойынша арнайы кәсіби біліміңіз болмаса осы бақ электр құралын ешқашан өзіңіз жөндемеңіз.
- ▶ Бақ электр құралының пайдалану барысында басқа адамдар мен жануарлар осы құралдан лайықты жеткілікті аралықта қалуы тиіс. Электр құралды пайдаланушы тұлға жұмыс аумағында болған басқа тұлғалар үшін жауапты болады.
- ▶ Кесу бастиегін ұстау алдынан оның әбден толығымен тоқталғанынша дейін күтіңіз. Пышақ, қозғалтқыш өшірілгеннен кейін әріғарай айнала бере тұрып, жаралануға апара алады.
- ▶ Тек қана күн жарығы бар болғанда немесе жасанды жарықтың жеткілікті болғанында ғана жұмыс істеңіз.
- ▶ Ауа райы нашар болғанда, әсіресе найзағай басталайын деп жатқанда триммермен жұмыс істемеңіз.

- ▶ Триммерді дымқыл шөпте қолдану триммердің жұмыс қуаттылығының нашарлануына апара алады.
 - ▶ Бақ электрбұйымын тасымалдау үшін оны алдымен өшіріп, батареясын шығарып алыңыз.
 - ▶ Триммермен жұмыс істегенде әрқашан тұрақты түрде тұрғаныңызға назар аударып жүріңіз. Қолыңыз бен аяқтарыңызды триммердің айналмалы бөлшектерінен қауіпсіз ұзақтықта ұстаңыз.
 - ▶ Құлап қалуды болдырмау үшін, бұйыммен жұмыс істеу барысында денеңізді тепе-тең ұстаңыз.
 - ▶ Бақ электр құралы жерде жатқан жағдайларда оның үстінен сүрініп қалмауыңызға назар аударып жүріңіз.
 - ▶ Пышақты ауыстыру алдынан құрал аккумуляторын шығарып алыңыз.
 - ▶ Триммерді үнемі тексеріп және күтіп жүріңіз.
 - ▶ Құралды тазалағанда немесе кесу жібін ауыстырғанда әрқашан қорғау қолғапшаларды киіп жүріңіз.
 - ▶ Кесу жібін кесу үшін арналған жүзі арқылы жарақаттанулар қауібі пайда бола алуына назар аударып жүріңіз. Кесу жібін өткізіп тартқаннан кейін триммерді қосу алдынан оны әрқашан көлденең жұмыс қалпына қойыңыз.
- Бақ электр бұйымын өшіріп, аккумуляторын шығарып алыңыз:

- бақ құралын біраз уақыт бойы бақылаусыз қалдырғаныңызда
 - орауышты ауыстыру алдынан
 - тазалау алдында немесе триммер бөлшегінде өзгерту не жөндеу жұмыстары өткізілгенде
 - триммерді сақтауға қою алдынан
- ▶ Электр бұйымын құрғақ, жабылып қойылған және балалардың қолы жете алмайтын жерде сақтаңыз. Бақ электр бұйымы үстінен ешбір басқа заттарды қоймаңыз.
 - ▶ Бақ электр құралын таяныш таяқ ретінде қолданбаңыз.

Аккумуляторды оңтайлы пайдалану бойынша нұсқаулар

- ▶ **Аккумуляторды ашпаңыз.** Қысқа тұйықталу қауіпі бар.



Аккумуляторды ыстықтан (мысалы, ұзақ уақыт бойы күн сәулеленуінен де),

оттан, судан және ылғалдан қорғаңыз. Жарылу қауібі бар.

- ▶ **Аккумуляторда зақымданған жерлері бар болғанда немесе ол дұрыс пайдаланбаған жағдайда бу шығуы мүмкін.** Бұл жағдайда жұмыс аумағына таза ауа кіргізіп, шағымдар болса, дәрігерге жүгініңіз. Бу тыныс алу жолдарын тітіркендіруі мүмкін.
- ▶ **Бұл аккумуляторды тек қана осы өндіруші өнімдерінде пайдаланыңыз.** Сол арқылы аккумуляторды қауіпті, артық жүктеуден сақтайсыз.

- ▶ **Шеге немесе бұрауыш сияқты ұшты заттар немесе сыртқы әсер арқылы аккумулялатор зақымдануы мүмкін.** Бұл қысқа тұйықталуға алып келіп, аккумулялатор жануы, түтін шығаруы, жарылуы немесе қызып кетуі мүмкін.
- ▶ **Аккумулятордың қысқа тұйықталуын өткізбеңіз.** Жарылу қауібі бар.
- ▶ Аккумулятордың желдету саңылауларын жұмсақ, таза және құрғақ қылшақпен анда-санда мұқият тазалап жүріңіз.

Қуаттандыру құралдары үшін қауіпсіздік нұсқаулықтары



Қауіпсіздік бойынша нұсқаулары мен сақтандырулардың

барлығын оқыңыз. Қауіпсіздік бойынша нұсқаулықтары мен сақтандыруларын ұстанбау не орындамау электр соққысына, өрт шығуына және/немесе ауыр жарақаттануға апара алуы мүмкін.

Нұсқаулықтар мен сақтандыруларын барлығын келешек үшін сақтап жүріңіз.

- ▶ Қуаттандыру құралын тек қана оның барлық функцияларының толығымен бағалап, оларды ешбір шектеусіз орындай алатыныңызға сенімді болғаныңызда немесе осы құрал бойынша лайықты

нұсқаулықтарды алғанда пайдалануыңыз لازم.

- ▶ Балаларға, денелік, сенсорлық немесе ақыл-ой қабілеттері шектелген адамдарға немесе осындай құралдармен жұмыс тәжірибесі жеткіліксіз болған және/немесе білімі жеткіліксіз болған және/немесе осы қолдану нұсқаулықпен таныс болмаған адамдарға ешқашан осы бақ электр бұйымымен жұмыс істеуге рұқсат етпеңіз. Құрал қолданатын елдегі ұлттық заңдар мен ережелері арқылы қолданушы жасының шектелуі мүмкін.
 - ▶ **Балаларға қарап, оларды бақылап жүріңіз.** Осының арқасында балалардың қуаттандыру құралымен ойнамауы қамтамасыз етілетін болады.
 - ▶ Тек қана қуаты **1,5 Ah** жоғарырақ болған Bosch литий-иондық аккумулялаторларын (**5 Ah**-дан жоғарырақ болғанда аккумулялаторлық ұяшықтарын) қуаттандырыңыз. Аккумулялатор кернеуі қуаттандыру құралының аккумулялаторды қуаттандыру кернеуіне сай болуы тиіс. Қайта қуаттандыра алынбайтын аккумулялаторларын қуаттандырмаңыз. Бұл өрт немесе жарылу қауібіне апара алады.
-  **Қуаттандыру құралын жаңбыр немесе сыз түсе алмайтын жерлерде сақтаңыз.**

Қуаттандыру құралының ішіне су кіруі электр тоғы соғу қауібін арттырады.

► **Зарядтау құралын таза ұстаңыз.**

Құралдың ластануы тоқ соғуы қауіпін туындатады.

► **Әр пайдаланудан алдын зарядтау құралын, кабельді және айырды тексеріңіз.**

Ақауды байқасаңыз зарядтау құралын пайдаланбаңыз.

Зарядтау құралын өзіңіз ашаңыз, оны тек білікті маманға және түпнұсқалы бөлшектермен жөндетіңіз.

Зақымдалған зарядтау құралы, кабель және айыр электр тоғының соғу қауіпін арттырады.

► **Зарядтау құралын қосуды күйде оңай жанатын беттердің (мысалы, қағаз, мата және т.б.) үстіне қоймаңыз немесе жанғыш заттардың жанында пайдаланбаңыз.**

Зарядтау кезінде зарядтау құралының қызуы себебінен өрт қаупі пайда болады.

► **Қуаттандыру құралының желдету саңылауларын жаппаңыз.**

Бұл қуаттандыру құралының қызып, дұрыс жұмыс істемей қалуына апара алады.

► **Электрлік қауіпсіздігін арттыра алу үшін максималдық ажырату тоғы 30 мА болған дифференциалдық тоқ құралын қолдануыңыз لازم.**

Қорғаныстық ажырату құралын әр

қолдану алдынан әрқашан тексеріңіз.

Белгілер

Төмендегі белгілер қолдану нұсқаулығын оқу және түсіну үшін маңызды. Белгілер мен олардың мағынасын есте сақтаңыз. Белгілерді дұрыс түсіну құралды дұрыс әрі одан да сенімдірек түрде пайдалануға көмек болады.

Белгі	Мағына
	Қорғау қолғабын киіп жүріңіз
	Қозғалыс бағыты
	Реакция бағыты
	Салмағы
	Іске қосу
	Өшіру
	Рұқсат етілген қолдану әрекеттер
	Рұқсат етілмеген қолдану әрекеттер
	Естілетін шуылдар
	Құрамдас бөлшектер/қосалқы бөлшектер
	Көгалда триммермен шөп кесу үшін ұсынбалы тұрыс
	Көгал жиектерін кесу үшін ұсынбалы тұрыс
	Көгалдардағы бұталар/бақ орындықтар астындағы шөпті триммермен кесу үшін ұсынбалы тұрыс

Мақасатты қолданылуы

Бақ электр бұйымы тұрмыстық салада қолдану үшін, шөп, арамшөп және қалақай шөбін реттеп кесу үшін арналған. Бұл құрал баурайларда, бөгеттер мен көгал жиектерінде өсетін және көгалшапқышпен жетпес шөпті реттеп кесу үшін жобаланып шығарылған. Бұл бақ құралы мотшалғы ретінде қолдану үшін жарамды емес. Бұл бақ құралы саудалық және өнеркәсіптік қолдану үшін арналмаған.

Сату және жеткізіп беру көлемі (Всуретін қараңыз)

Бақ электрбұйымын баяу ғана орамадан шығарып, келесі бөлшектерінің толық болғанын тексеріңіз:

- Шөп кесу триммері
- Қорғаныш жапқышы
- Дөңгелек
- Аккумулятор**
- Қуаттандыру құралы**
- Қолдану нұсқаулығы

Бөлшектер жетпей немесе бұзылған қалыпта болғанда осы бұйымды сатқан сатушымен хабарласыңыз.

** елге байланысты

Бейнеленген құрамды бөлшектер (Асуретін қараңыз)

Бейнеленген құрамды бөлшектерінің нөмірленуі құралдың графикалық беттерде бейнеленуі негізінде беріледі.

- (1) Аккумуляторды бұғаттан босату түймешігі
- (2) Аккумулятор^{А)}
- (3) Жиналмалы тұтқасы

- (4) Көгалдағы шөпті триммермен кесу үшін/жиектерді кесу үшін жұмыс бұрышын реттеуге арналған аяқ педаль
- (5) Қорғаныш жапқышы
- (6) Дөңгелек
- (7) Тұтқа параметрлерінің реттеушісін бұғаттан босату
- (8) Қосқыш / өшіргіш
- (9) Қосқыш / өшіргіштің қосылуына қарсы бұғаттау
- (10) Жұмыс биіктігін реттейтін түймешігін жоғарырақ қылып қойыңыз
- (11) Иіптірек
- (12) Қуаттандыру құралы^{А)}
- (13) Орауыштың жапқышы
- (14) Орауыш
- (15) Жіп қабылдауыш
- (16) Қысқыш шығыршығы
- (17) Жіпті сабақтау үшін ілмек
- (18) Жіпті өткізу үшін ойық
- (19) Жіпті өткізу үшін саңылау

А) Бейнеленген немесе сипатталған жабдықтар стандартты жеткізу көлемімен қамтылмайды. Толық жабдықтарды біздің жабдықтар бағдарламымыздан табасыз.

Техникалық мәліметтер

Шөп кесу триммері / жиек кесу үшін триммер		UniversalGrassCut 18 UniversalGrassCut 18-260	UniversalGrassCut 18-26
Өнім нөмірі		3 600 HC1 D..	3 600 HC1 E..
Атаулы кернеуі	V=	18	18
Бос айналу сәті	мин ⁻¹	7300	7300
Кесу жібінің диаметрі	мм	1,6	1,6
Кесу шеңберінің диаметрі	см	26	26
Жіп орауышының қуаттылығы	м	6	6
Биіктігінен реттеу	см	120 - 140	120 - 140
Жиналмалы тұтқасы		●	●
Жиектерді кесу		●	●
Өсімдіктерді қорғау/дөңгелек		●	●
“ЕРТА-Procedure 01:2014” құжатына сай салмағы	кг	2,3	2,3
Жиынтық (батареясымен)	кг	2,7	2,7
Сериялық нөмірі		бақ электрбұйымының тақтасында қараңыз	
сыртқы температурасының ұйғарынды деңгейі			
- қуаттандыру барысында ^{А)}	°C	0 ... +45	0 ... +45
- іске қосылып тұрғанда және сақталу барысында	°C	-20 ... +50	-20 ... +50
Аккумулятор		литий иондық	литий иондық
Атаулы кернеуі	V=	18	18

300 | Қазақ

Шөп кесу триммері / жиек кесу үшін триммер	UniversalGrassCut 18		UniversalGrassCut 18-26	
	UniversalGrassCut 18-260			

Өнім нөмірі/қуаты

- 2 607 337 187	Ah	1,5	1,5
- 2 607 337 211	Ah	2,0	2,0
- 2 607 337 199	Ah	2,5	2,5
- 1 607 A35 07H	Ah	4,0	4,0
- 1 607 A35 01Y	Ah	6,0	6,0

Аккумулятор ұяшықтарының саны

- 2 607 337 187		5	5
- 2 607 337 211		5	5
- 2 607 337 199		5	5
- 1 607 A35 07H		10	10
- 1 607 A35 01Y		10	10

A) <0 °C температураларында қуаты шектелген

Қуаттандыру құралы	AL 1815 CV	AL 1830 CV	AL 1880 CV
--------------------	------------	------------	------------

Өнім нөмірі

	EU	2 607 226 0..	2 607 225 965	2 607 226 1..
	UK	2 607 226 0..	2 607 225 967	2 607 226 1..

Қуаттандыру тоғы

	A	1,5	3,0	8,0
--	---	-----	-----	-----

Қуаттандыру уақыты (аккумулятор қуатсызданып қалғанда)

- қуаты 1,5 Ah аккумуляторларда	мин	63	33	27
- қуаты 2,0 Ah аккумуляторларда	мин	84	45	30
- қуаты 2,5 Ah аккумуляторларда	мин	105	60	36
- қуаты 4,0 Ah аккумуляторларда	мин	168	95	35
- қуаты 6,0 Ah аккумуляторларда	мин	260	130	62

"ЕРТА-Procedure 01:2014"

құжатына сай салмағы

	кг	0,38	0,40	0,60
--	----	------	------	------

Сақтық сыныбы

		□ / II	□ / II	□ / II
--	--	--------	--------	--------

Шуыл / вибрациялар бойынша мәліметтер

Шөпті триммермен кесу / Ағаштар мен бұтақтар айналасындағы шөпті кесу	Жиектерді кесу	
---	----------------	--

Шуыл эмиссия мәндері EN 50636-2-91 нормасына сай белгіленген

Құралдың "А" қылып белгіленген шуыл деңгейі келесілерге сай болады:

- Дыбыс қысымы деңгейі	дБ(A)	71	72
- Дыбыстық қуат деңгейі	дБ(A)	91	92
- "К" өлшеу дәлсіздігі	дБ	= 3	= 3

Ah жалпы тербелу мәні (үш бағыттың векторлық қосындысы) және "К" дәлсіздігі EN 50636-2-91 стандартына сай белгіленген

F 016 L81 803 | (28.02.2019)

Bosch Power Tools

<https://tm.by>
Интернет-магазин TM.by

	Шөпті триммермен кесу/ Ағаштар мен бұтақтар айналасындағы шөпті кесу	Жиектерді кесу
- a_p тербелу эмиссия мәні	M/c ²	7
- "К" өлшеу дәлсіздігі	M/c ²	= 1,5

Осы ескертпелерде берілген діріл көлемі нормалық өлшеу әдісі бойынша есептелген болып электр құралдарды бір-бірімен салыстыру үшін пайдаланылуы мүмкін. Ол дірілдеу қуатын шамалап өлшеу үшін де жарамды.

Берілген діріл көлемі электр құралының негізгі жұмыстары үшін берілген. Егер электр құрал басқа жұмыстар үшін басқа алмалы-салмалы аспаптар менен немесе жетімсіз күтумен пайдаланылса дірілдеу көлемдері өзгереді. Бұл жұмыс барысындағы діріл қуатын арттыруы мүмкін.

Дірілдеу қуатын нақты есептеу үшін құрал өшірілген және қосылған болып пайдаланылмаған уақыттарды да ескеру қажет. Бұл дірілдеу қуатын бүкіл жұмыс уақытында қатты төмендетеді.

Пайдаланушыны дірілдеу әсерінен сақтау үшін қосымша қауіпсіздік шараларын қолдану қажет, мысалы: электр құралды және алмалы-салмалы аспаптарды күту, қолдарды ыстық ұстау, жұмыс әдістерін ұйымдастыру.

Құрастырып орнатылуы мен қолданылуы

Әрекет мақсаты	Сурет	Бет
Бейнеленген құрамды бөлшектер	A	473
Сату және жеткізу көлемі	B	474
Қорғаныш қаптамасын орнату	C	474
Жұмыс биіктігін орнату	D	475
Тұтқасын жайып ашу	E	476
Дөңгелегін құрастырып орнату	F	476
Аккумуляторды қуаттандыру және енгізу	G	477
Қосу / өшіру	H	477
Көгалда триммермен шөп кесу үшін ұсынбалы тұрыс	I	478
Көгал жиектерін кесу үшін ұсынбалы тұрыс	J	479
Көгалдардағы бұталар/бақ орындықтар астындағы шөпті триммермен кесу үшін ұсынбалы тұрыс	K	480
Жіп орауышын бөлектеп шығару	L	481
Жіпті жіп орауышына орау	M	482
Жіп орауышын құрастыру	N	483
Күту, тазалау және сақтау	O	483
Керек-жарақтар	P	484

Құрастырып орнату

► **Назар аударыңыз: Электр бұйымды құрастырып орнату бойынша жұмыстарды өткізу алдынан алдымен электрбұйымды өшіріп, аккумуляторын шығарып алыңыз.**

Қорғаныс қақпақшасын құрастырып орнату (C суретін қараңыз)

Қорғаныс қақпақшасын (5) "сарт" етіп естілген дауыс шыққанша дейін триммер бастиегінде итеріңіз. Қорғаныс қақпақшасын (5) триммер бастиегінде бұрандамен бекітіңіз. Электр құрал жеткізілім көлемінде осы бұранда тұрқының астыңғы жағында құрастырып орнатылып қойылған.

Қорғаныс қақпақшасы (5) орнатылып қойылмаған қалыпта болған триммерді ешқашан қолданбаңыз. Құрастырып орнатылып қойылғаннан кейін қорғаныс қақпақшасын (5) триммерден бөлектеп шығаруға болмайды.

Биіктігін реттеп орнату (D суретін қараңыз)

Құралдың (10) түймешігін басып, триммерді Өзіңіз қалаған биіктікте орнатыңыз. Құралдың (10) түймешігін босатып жіберіңіз.

Триммерді әрқашан жұмыс позициясымен қолданыңыз, оны ешқашан сақтау позициясымен қолданбаңыз. Сақтау позиция деген триммердің толығымен жиналып қойылған қалпын білдіреді. Жұмыс позициясын орнату барысында биіктікті орнату механизмнің дұрыс жабылып қойылғанына назар аударыңыз. Механизм толығымен ілініске кірген сәтте "сарт" еткен дыбыс шығады.

Тұтқаны қайырып ашу (E суретін қараңыз)

Құралдың (7) түймешігін басып, тұтқаны (3) соңына дейін қайырып ашып, (7) түймешігін босатып босатыңыз. Тұтқаның (3) дұрыс жабылып қойылғанына көз жеткізіңіз. Тұтқаны реттеу барысында (3) оның үстінен басып тұрмаңыз.

Дөңгелекті орнату (F суретін қараңыз)

Дөңгелекті (6) триммер бастиегінде орнатыңыз. Триммер бастиегіндегі тілдердің дұрыс позицияда тұрғандарына көз жеткізіңіз. Ілмегі науашаға дұрыс ілінісіп тұрғанына назар аударыңыз. Дөңгелекті (6) тұтқа (11) "сарт" етіп естілетін дыбыспен толығымен енгізілгенше дейін бастиекте бұрып отырыңыз.

Дөңгелекті шығару үшін алдымен тұтқаны (11) ажыратылуына дейін тартып, дөңгелекті (6) кері бағытпен шығарып алыңыз.

Іске қосу

- ▶ **Назар аударыңыз: Электрбұйымды тазалау және реттеу жұмыстарын өткізу алдынан алдымен электр бұйымды өшіріп, аккумуляторын шығарып алыңыз.**

Аккумуляторды қуаттандыру

- ▶ **Желі кернеуіне назар аударыңыз!** Тоқ көзінің кернеуі қуаттандыру құралының зауыттық тақтасындағы мәндеріне сай болуы тиіс.

Аккумулятор, температура деңгейінің тек 0 °C мен 45 °C арасында ғана қуаттандыруды мүмкін ететін температура бақылаушы жүйесімен жабықталған. Осының арқысында аккумулятордың жұмыс уақыты ұзақ болуы қамтамасыз етіледі.

Нұсқау: Аккумулятор жартылай қуаттандырылған қалыпта сатылып не жеткізіліп беріледі. Аккумулятор жұмысының толық көлемін қамтамасыз ету үшін оны алғашқы рет пайдалану алдынан алдымен толығымен қуаттандырып алыңыз.

Литий-иондық аккумуляторды әрқашан қуаттандырып отыруға болады, бұл оның пайдалану мерзімін ешбір түрде қысқартпайды. Қуаттандыру барысын үзу аккумулятордың зақымдануына апармайды.

Литий иондық аккумулятор “Electronic Cell Protection (ECP)” жүйесі арқылы терең қуатсызданудан қорғалған. Аккумулятор толығымен қуатсызданып қалған жағдайда ол құрал қорғау жүйесі арқылы өшіріліп қойылады: Бақ электрбұйымы жұмыс істемей тұр.

Құралдың автоматты түрде өшірілгеннен кейін қосқыш/өшіргіш түймешігін қайта баспаңыз. Бұл аккумулятордың зақымдауына апаруы мүмкін.

Аккумуляторды кәдеге жарату туралы нұсқауларын ескеріңіз.

Аккумуляторды енгізу / шығару (G суретін қараңыз)

Нұсқау: Лайықты болмаған аккумуляторларды қолдану құралдың дұрыс істемеуіне немесе зақымдануына апаралады.

Қуаттандырылған аккумуляторды (2) енгізіңіз. Аккумулятордың толығымен енгізіліп қойылғанын тексеріңіз.

Аккумуляторды (2) құралдан шығарып алу үшін, аккумуляторды бұғаттан шығару түймешігін (1) басып, аккумуляторды шығарып алыңыз.

Қуаттандыру барысы

Қуаттандыру барысы құралдың желі айыры электр розеткасына енгізіліп, аккумулятор (2) қуаттандыру құралына (12) енгізілген сәтте басталады.

“Ақылды” қуаттандыру әдісі арқасында аккумулятордың қуаттандыру күйі автоматты түрде белгіленіп отырып, аккумулятор температурасы мен кернеуіне қарай отыра оңтайлы түрде қуаттандыру тоғы таңдалып отырылады.

Осының арқасында аккумулятор қорғалып, қуаттандыру құралында сақталғанда әрқашан толығымен қуаттанған қалпында қала береді.

Көрсеткіш элементтерінің мағынасы (AL 1815 CV)

Аккумулятор зарядтау индикаторының жыпылықтауы

 **Charge** Зарядтау әдісі аккумулятордың зарядтау индикаторының жыпылықтауы арқылы белгіленеді.

Аккумулятордың қуаттандыру көрсеткішінің тұрақты жануы

 **Full** Аккумулятордың қуаттандыру көрсеткішінің тұрақты жануы аккумулятордың толығымен қуаттандырылып қойылғанын немесе аккумулятордың температурасы ұйғарынды қуаттандыру температуралық аумағынан тыс болып, осының себебінен қуаттандырыла алынбайтынын білдіреді. Ұйғарынды температура деңгейі орнатылған сәтте аккумулятор қуаттандырылатын болады. Ішіне аккумулятор енгізілмеген жағдайда аккумулятордың қуаттандыру көрсеткішінің тұрақты жануы желі айырының электр розеткасына енгізіліп, қуаттандыру құралы іске қосу үшін дайын болып тұрғанын білдіреді.

Көрсеткіш элементтерінің мағынасы (AL 1830 CV/AL 1880 CV)

Аккумулятордың қуаттандыру көрсеткішінің жасыл түспен (тез) жыпықтап тұруы

 **Charge** Жылдам қуаттандыру барысы аккумулятордың қуаттандыру көрсеткішінің жасыл түспен тез жыпықтап тұруы арқылы білдіріледі.

Ескертпе: Жылдам қуаттандыру функциясы тек аккумулятор температурасының лайықты ұйғарынды деңгейде болғанында ғана қолданыла алынады, “Техникалық мәліметтер” тарауын қараңыз.

Аккумулятордың қуаттандыру көрсеткішінің жасыл түспен (баяу) жыпықтап тұруы

 **GO 80%** Аккумулятордың қуаттандыру күйі шамамен 80% жеткенде, аккумулятордың қуаттандыру көрсеткіші жасыл түспен баяу жыпықтап тұрады.

Аккумуляторды дереу пайдалану үшін шығарып алуға болады.

Жасыл түсті аккумулятор зарядталуының жасыл жарық диодының үздіксіз жануы

 **Full** Жасыл түсті аккумуляторды зарядтау жарық диодының үздіксіз жануы аккумулятордың толық зарядталғанын білдіреді.

Аккумуляторсыз жарық диодының үздіксіз жануы айырдың розеткаға салынып зарядтау құралы жұмыс істеуге дайын екендігін білдіреді.

Аккумулятордың қуаттандыру көрсеткішінің қызыл түспен тұрақты жануы



Аккумулятордың қуаттандыру көрсеткішінің қызыл түспен тұрақты жануы

температурасы ұйғарынды қуаттандыру температуралық аумағынан тыс болғанын білдіреді, “Техникалық мәліметтер” тарауын қараңыз. Ұйғарынды температура деңгейі орнатылған сәттен кейін қуаттандыру құралы автоматты түрде жылдам қуаттандыруға ауысады.

Аккумулятордың қуаттандыру көрсеткішінің қызыл түспен жыпықтап жануы



Аккумулятордың қуаттандыру көрсеткішінің қызыл түспен жыпықтап жануы

қуаттандыру барысында пайда болған басқа ақаулықтарын білдіреді, “Қателер – себептері мен көмек” тарауын қараңыз.

Басқару

- ▶ **Назар аударыңыз:** Электр бұйымды құрастырып орнату бойынша жұмыстарды өткізу алдынан алдымен электрбұйымды өшіріп, аккумуляторын шығарып алыңыз.
- ▶ Аккумулятормен жұмыс істейтін шөп кесу триммерін өшіргеннен кейін оның кесу пышағы бірнеше секунд бойы әлі жұмыс істей беріп тұрады. Триммерді қайта қосу алдынан оның қозғалтқышының/кесу жібінің толығымен тоқталуына дейін күтіңіз.
- ▶ Құралды тез ара ішінде қайта-қайта өшіріп қоса бермеңіз.
- ▶ Бош компаниясы арқылы рұқсат етілген кесу бөлшектерін қолдануыңыз лазым. Басқа шығарушылардың кесу бөлшектерін қолдануы кесу нәтижелерінің басқаша болып шығуына апара алады.

Қосу / өшіру (H суретін қараңыз)

Құралды қосу үшін алдымен қосуға қарсы бұғаттау (9) түймешігін басыңыз. Одан кейін Қосқышты / өшіргішті (8) басып, жібермей біраз баса ұстап тұрыңыз.

Құралды өшіру үшін Қосқышты / өшіргішті (8) босатып жіберіңіз.

Шөпті триммермен кесу / жиектерді кесу (I – K суреттерін қараңыз)

Шөпті триммермен кесу (I суретін қараңыз)

Құралдың (4) түймешігін басып, көгал шөбін триммермен кесу үшін бұрышты 48° қылып орнатып қойыңыз.

Шөп кесу триммерін сол және оң жақтарға қарай жылжытып, жұмыс барысында құрал денеңізге қарай

жеткілікті аралықта тұрғанына көз жеткізіп жүріңіз. Биік шөптерді сатылап кесіңіз.

Жиектерді кесу (J суретін қараңыз)

Құралдың (4) түймешігін басып, көгал жиектерін кесу үшін бұрышты 36° қылып орнатып қойыңыз. Енді тұтқаны 180° бұрып, одан кейін шөп кесу триммерін сағат тілі бағытымен Өзіңіз қалаған жұмыс позициясына бұрыңыз. Шөп кесу триммерін көгал жиектері бойынша жүргізіп өткізіңіз. Жіптің тез тозып қалуын болдырмау үшін, дөңгелекті қолдану арқасында құралдың дуалдар немесе қатты үстілермен жанасып қалуына жол берілмейтін болады.

Ағаштар мен бұтақтар айналасындағы шөпті кесу (K суретті қараңыз)

Құралдың (4) түймешігін басып, ағаштар мен бұтақтар айналасындағы шөпті кесу үшін бұрышты 24° қылып орнатып қойыңыз.

Ағаштар мен бұталар аймағында шөпті баяу ғана, олардың жіппен жанасып қалуын болдырмайтындай қылып кесіңіз. Ағаш мен бұталар қабықтары зақымданып қалған жағдайларда осы өсімдіктердің толығымен өліп қалуы мүмкін.

Орауышты бөлектеп шығару, жіптерді орау және орауышты енгізіп орнату (L – N суреттерін қараңыз)

▶ Пышақты ауыстыру алдынан құрал аккумуляторын шығарып алыңыз.

Орауыш жапқышының екі тілшіктерін бірге баса отырып, орауыш жапқышын шығарып алыңыз (13). Одан кейін бос орауышты шығарып алыңыз (14).

Толтыру үшін арналған жіп орамынан шамамен 6 м ұзын жіп бөлшегін кесіп алыңыз. Жіп бөлшегінің бір ұшын орауыштың жіп өткізушісіне (15) жылжытыңыз. Жіпті жіп енгізу ілмегі (17) арқылы өткізіп енгізіңіз. Одан кейін жіпті жіп орауышындағы ойығы (18) арқылы өткізіңіз. Одан кейін жіпті біркелкі түрде және тарта отырып ораңыз.

Кесілген жіп бөлшегінің екінші ұшын триммердің бастиегіндегі саңылау (19) арқылы өткізіп, орауышты қайтадан триммер бастиегіне енгізіңіз. Орауыш жапқышын орауыш үстінен орнату арқылы орауышты бекітіңіз (13).

Орауыш жапқышын (13) тек қана бір позицияда орнатуға болады.

Жіпті өткізіп тарту

IntelliFEED

Триммер құралы, кесу диаметрін сақтап алу үшін, жіпті автоматты түрде жаза алатын “ақылды” IntelliFEED жүйесімен жабдықталған.

Қателерді белгілеу



Шөп кесу триммері / жиек кесу үшін триммер

Симптомдар	Мүмкін болған себептер	Көмек
Қозғалтқыш іске қосылмай тұр	Аккумулятор қуатсызданып қалған	Аккумуляторды қуаттандырып алыңыз.
	Аккумулятор тым суық/тым ыстық	Аккумуляторды жылытып/суытып алыңыз.
Бақ электр бұйымы үзілістермен жұмыс істеп тұр	Қосу / Өшіру түймешігі бұзылған	Bosch компаниясының қызмет көрсету орталығымен хабарласыңыз.
	Бақ электр бұйымының ішкі кабель жүйесі бұзылған	Bosch компаниясының қызмет көрсету орталығымен хабарласыңыз.
Бақ электр бұйымы асыра тиеліп жұмыс істеуде	Шөп тым биік	Шөпті сатылап кесіңіз.
Бақ электр бұйымы шөпті кеспей тұр	Кесу жібі тым қысқа / үзіліп қалған	Кесу жібін қолмен өткізіп тартыңыз.
	Жіп орауышы бос	Жіп орауышын ауыстырыңыз.
Кесу жібі өткізіле алынбай тұр	Кесу жібі орауыш ішінде шырмалып қалды	Жіп орауышын тексеріп, керек болса, кесу жібін қайта ораңыз.
	Жіп орауышы бос	Жіп орауышын толтырыңыз.
	Кесу жібі дұрыс оралмаған	Кесу жібін қайта ораңыз.
	кесу жібі тым көп қылып оралған	Кесу жібін лайықты ұзындыққа дейін қысқартыңыз.
Кесу жібі шырмалып қалды	Жіп өткізуші жүйесінде ақаулықтар бар	Bosch компаниясының қызмет көрсету орталығымен хабарласыңыз.
Кесу жібі жіп орауышына кері тартылады	Кесу жібі тым қысқа / үзіліп қалған	Орауышты шығарып алып, кесу жібін қайта енгізіңіз (L – N суреттерін қараңыз).
Кесу жібі жиі үзіле береді	Кесу жібі орауыш ішінде шырмалып қалды	Орауышты шығарып алып, кесу жібін қайта ораңыз (L – N суреттерін қараңыз).
	Шөп кесі триммерін лайықсыз түрде қолдану	Шөпті тек қана триммердің кесу жібінің ұшымен кесіңіз; тас, дуалдар және басқа қатты заттарға тиіп қалуын болдырмаңыз. Кесу шеңберінің диаметрін толығымен пайдалану үшін кесу жібін үнемі өткізіп отыруыңыз лазым.
Триммер қалыпты емес түрде дірілдеп тұр	Қысқыш шығыршығы немесе орауыш жапқышы орауыш үстінен құрастырып орнатылмаған	Қысқыш шығыршығын немесе орауыш жапқышын орауыш үстінен құрастырып орнатыңыз.
	Қысқыш шығыршығы қате позицияда орнатылған	Қысқыш шығыршығын лайықты позицияда орнатыңыз.
	Кесу жүйесі бұзылып қалды	Bosch компаниясының қызмет көрсету орталығымен хабарласыңыз.
	Қысқыш шығыршығы тозып қалған	Қысқыш шығыршығы бар жаңа орауыш құрамдас бөлшектерін сатып алыңыз.

Аккумулятор мен қуаттандыру құралы

Симптомдар	Мүмкін болған себептер	Көмек
Аккумулятордың қуаттандыру	Аккумулятор енгізілмеген немесе дұрыс орнатылмаған	Аккумуляторды қуаттандыру құралына дұрыс түрде енгізіңіз.

Симптомдар	Мүмкін болған себептер	Көмек
көрсеткіші қызыл түспен жыпықтап тұр	Аккумулятордың түйіспелері ластанған	Аккумулятордың түйіспелерін тазалаңыз; мысалы, аккумуляторды бірнеше рет қуаттандыру науасына салып-шығарыңыз, қажет болса аккумуляторды ауыстырыңыз.
Қуаттандыру барысы өткізіле алынбайтын жағдайлар	Аккумулятор зақымдалған	Аккумуляторды ауыстырып алыңыз.
Аккумулятордың қуаттандыру көрсеткіштері жанбай тұр	Қуаттандыру құралының желі айыры енгізілмеген (немесе дұрыс енгізілмеген) Электр розеткасы, желі кабелі немесе қуаттандыру құралында ақаулық бар	Желі айырын (толығымен) розеткаға енгізіңіз. Желі кернеуін тексеріңіз, қуаттандыру құралын, керек болса, Bosch компаниясының электр құралдары үшін арналған және арнайы рұқсаты бар қызмет көрсету орталықтарында тексертіп алыңыз.

Техникалық күтім және қызмет көрсету

- ▶ **Бақ электр бұйымы бойынша жұмыстарын өткізу алдында (мысалы күту, бөлшектерін ауыстыру және т.б.), сонымен қатар оны тасымалдау мен сақтауда құрал аккумуляторын құралдан шығарып алыңыз.** Қосқыштың/өшіргіштің кездейсоқ түрде қосылып кетілуі арқылы жарақаттану қауібі пайда болуы мүмкін.

Күту, тазалау және сақтау

- ▶ **Қауіпсіз және қалыпты түрде жұмыс істей алу үшін бақ электр бұйымын таза қалыпта сақтап жүріңіз.**

Қауіпсіз және қалыпты түрде жұмыс істей алу үшін бақ электрбұйымы мен ауалау саңылауларын таза қалыпта сақтап жүріңіз.

Бақ электр бұйымы үстінен ешқашан су шашпаңыз.

Бақ электр бұйымын ешқашан суға малмаңыз.

Бақ электр бұйымын қауіпсіз және құрғақ, балалар қолы жетпейтін жерде сақтаңыз.

Бақ электр бұйымы үстінен басқа заттарды қоймаңыз.

Құралды қолдану барысында қысқыш шығыршығы әрқашан орауыш үстінде болғанына көз жеткізіп жүріңіз.

Кері жағдайларда қатты дірілдердің пайда болуы мүмкін.

Аккумуляторды күту

Аккумулятордың оңтайлы түрде қолдануын қамтамасыз ету үшін төмендегі нұсқаулар мен шараларды ұстанып жүріңіз:

- Аккумуляторды сұйықтықтардан және ылғалдықтан қорғап жүріңіз.
- Бақ электр бұйымын температура аумағы -20 °C және 50 °C аралығында болған жерлерде ғана сақтаңыз. Бақ электр бұйымын, мысалы, жазда көлікте қалдырмаңыз.
- Аккумуляторды бақ электр бұйымнан шығарып алып, бақ электр бұйымнан бөлек сақтаңыз.
- Тікелей күн сәулелері түсе алатын жағдайларда аккумуляторды бақ электр бұйым ішінде қалдырмаңыз.

- Аккумуляторды сақтау үшін ең оңтайлы температура деңгейі болып 5 °C саналады.
- Аккумулятордың желдету саңылауларын жұмсақ, таза және құрғақ қылшақпен анда-санда мұқият тазалап жүріңіз.

Қуаттандырылғанынан кейін жұмыс циклының аяқталуына қысқарып қалуы аккумулятордың тозып қалғанын және оны ауыстыру керектігін білдіреді.

Тұтынушыға қызмет көрсету және пайдалану кеңестері

www.bosch-garden.com

Сурақтарыңызды қойғаныңызда және қосалқы бөлшектерге тапсырыс бергеніңізде әрқашан міндетті түрде өнімнің зауыттық тақташасындағы 10-санды өнім нөмірін жазыңыз.

Өндіруші талаптары мен нормаларының сақталуымен электр құралын жөндеу және кепілді қызмет көрсету барлық мемлекеттер аумағында тек “Роберт Бош” фирмалық немесе авторизацияланған қызмет көрсету орталықтарында орындалады. ЕСКЕРТУ! Заңсыз жолмен әкелінген өнімдерді пайдалану қауіпті, денсаулығыңызға зиян келтіруі мүмкін. Өнімдерді заңсыз жасау және тарату әкімшілік және қылмыстық тәртіп бойынша Заңмен қудаланады.

Қазақстан

Тұтынушыларға кеңес беру және шағымдарды қабылдау орталығы:

“Роберт Бош” (Robert Bosch) ЖШС

Алматы қ.,

Қазақстан Республикасы

050012

Муратбаев к., 180 үй

“Термес” БО, 7 қабат

Тел.: +7 (727) 331 31 00

Факс: +7 (727) 233 07 87

E-Mail: ptka@bosch.com

Сервистік қызмет көрсету орталықтары мен қабылдау пункттерінің мекен-жайы туралы толық және өзекті апаратты Сіз: www.bosch-professional.kz ресми сайттан ала аласыз

Тасымалдау

Бұл литий-иондық аккумуляторлар қауіпті тауарларға қойылатын талаптарға сай болуы керек. Пайдаланушы аккумуляторларды кешеді қосымша құжаттарсыз тасымалдай алады.

Үшінші тұлғалар (мысалы, әуе көлігі немесе жіберу) орамаға және маркаларға қойылатын арнайы талаптарды сақтау керек. Жіберуге дайындау кезінде қауіпті жүктерді тасымалдау маманымен хабарласу керек.

Аккумуляторды корпусы зақымдалған болса ғана жіберіңіз. Ашық түйіспелерді желімдеңіз және аккумуляторды орамада қозғалмайтындай ораңыз. Қажет болса, қосымша ұлттық ережелерді сақтаңыз.

Кәдеге жарату



Электр құралдары, аккумуляторлар, керек-жарақтар мен қаптама материалдары экологиялық тұрғыдан лайықты түрде кәдеге жаратылуы тиіс.



Электр құралдарды және аккумуляторларды/батареяларды тұрмыстық қоқыстарға арналған контейнерлерге тастамаңыз!

Тек қана ЕО елдері үшін:

Еуропалық 2012/19/EU директивасына сай, қолдануға жарамсыз болып қалған электр және электроника бұйымдары мен құралдары, және 2006/66/EC директивасына сай, бұзылған немесе қолдануға жарамсыз болып қалған ескі аккумуляторлар/батареялар бөлек іріктеліп жиналып, қоршаған ортаға зиян келтірілмейтіндей қайта өңдеу үшін кәдеге тапсырылуы тиіс.

Аккумуляторлар/батареялар:

Li-ион:

(қараңыз „Тасымалдау“, Бет 306) тарауындағы нұсқауларына назар аударыңыз.

Română

Instrucțiuni privind siguranța

- **Citiți toate avertizările, instrucțiunile, ilustrațiile și specificațiile puse la dispoziție împreună cu această sculă**

electrică. Nerespectarea instrucțiunilor menționate mai jos poate duce la electrocutare, incendiu și/sau vătămări corporale grave.

- **Păstrați toate indicațiile de avertizare și instrucțiunile în vederea utilizărilor viitoare.**

Explicarea simbolurilor de pe scula electrică de grădină



Indicație generală de avertizare a pericolozității.



Citiți instrucțiunile de folosire.



Aveți grijă ca persoanele aflate în preajmă să nu fie rănite de corpurile străine aruncate.



Avertisment: Mențineți o distanță sigură față de scula electrică de grădină cât timp aceasta lucrează.



Nu este aplicabil.



Extrageți acumulatorul din scula electrică de grădină înainte de a efectua reglaje sau de a o curăța sau în cazul în care aceasta rămâne nesupravegheată un timp mai îndelungat.



Purtați protecție auditivă și ochelari de protecție.



Nu folosiți scula electrică de grădină pe timp de ploaie și nu o expuneți acțiunii ploii.

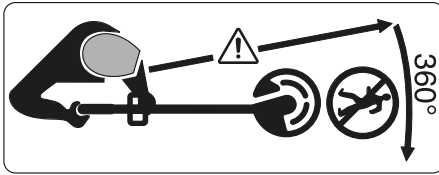

Aveți grijă ca persoanele aflate în preajmă să nu fie rănite de corpurile străine aruncate.

Avertisment: Mențineți o distanță sigură față de scula electrică de grădină cât timp aceasta lucrează.



Verificați atent dacă în zona în care va fi folosită scula electrică de grădină nu se află animale sălbatice și de casă. Animalele sălbatice și cele de casă pot fi rănite în timpul exploatării mașinii. Verificați temeinic zona de lucru a mașinii și îndepărtați toate pietrele, bețele, sârmele, oasele și obiectele străine. În timpul utilizării mașinii aveți grijă ca în iarba deasă să nu se ascundă animale sălbatice, de casă sau mici cioturi de copaci.

Instrucțiuni generale de siguranță pentru scule electrice

- ▶ **Citiți toate avertizările, instrucțiunile, ilustrațiile și specificațiile puse la dispoziție împreună cu această sculă electrică.** Nerespectarea instrucțiunilor menționate mai jos poate duce la electrocutare,

incendiu și/sau vătămări corporale grave.

- ▶ **Păstrați toate indicațiile de avertizare și instrucțiunile în vederea utilizărilor viitoare.**
- ▶ Termenul "sculă electrică" folosit în indicațiile de avertizare se referă la sculele electrice alimentate de la rețea (cu cablu de alimentare) sau la sculele electrice cu acumulator (fără cablu de alimentare).

Siguranța la locul de muncă

- ▶ **Mențineți-vă sectorul de lucru curat și bine iluminat.** Dezordinea sau sectoarele de lucru neluminate pot duce la accidente.
- ▶ **Nu lucrați cu sculele electrice în mediu cu pericol de explozie, în care există lichide, gaze sau pulberi inflamabile.** Sculele electrice generează scântei care pot aprinde praful sau vaporii.
- ▶ **Nu permiteți accesul copiilor și al spectatorilor în timpul utilizării sculei electrice.** Dacă vă este distrasă atenția puteți pierde controlul.

Siguranță electrică

- ▶ **Ștecherul sculei electrice trebuie să fie potrivit prizei electrice. Nu modificați niciodată ștecherul. Nu folosiți fișe adaptoare la sculele electrice cu împământare (legate la masă).** Ștecherele nemodificate

și prizele corespunzătoare diminuează riscul de electrocutare.

- ▶ **Evitați contactul corporal cu suprafețe împământate sau legate la masă ca țevi, instalații de încălzire, plite și frigidere.** Există un risc crescut de electrocutare atunci când corpul vă este împământat sau legat la masă.
- ▶ **Feriți sculele electrice de ploaie sau umezeală.** Pătrunderea apei într-o sculă electrică mărește riscul de electrocutare.
- ▶ **Nu schimbați destinația cablului. Nu folosiți niciodată cablul pentru transportarea sau suspendarea sculei electrice ori pentru a trage ștecherul afară din priză. Feriți cablul de căldură, ulei, muchii ascuțite sau componente aflate în mișcare.** Cablurile deteriorate sau încurcate măresc riscul de electrocutare.
- ▶ **Atunci când lucrați cu o sculă electrică în aer liber, folosiți numai cabluri prelungitoare adecvate pentru mediul exterior.** Folosirea unui cablu prelungitor adecvat pentru mediul exterior diminuează riscul de electrocutare.
- ▶ **Dacă nu poate fi evitată folosirea sculei electrice în mediu umed, folosiți o alimentare protejată printr-un dispozitiv de curent rezidual (RCD).** Utilizarea unui dispozitiv RCD reduce riscul de electrocutare.

Siguranța persoanelor

- ▶ **Fiți atenți, aveți grijă de ceea ce faceți și procedați rațional atunci când lucrați cu o sculă electrică. Nu folosiți scula electrică atunci când sunteți obosiți sau vă aflați sub influența drogurilor, a alcoolului sau a medicamentelor.** Un moment de neatenție în timpul utilizării sculelor electrice poate duce la răniri grave.
- ▶ **Purtați echipament personal de protecție. Purtați întotdeauna ochelari de protecție.** Purtarea echipamentului personal de protecție, ca masca pentru praf, încălțăminte de siguranță antiderapantă, casca de protecție sau protecția auditivă, în funcție de tipul și utilizarea sculei electrice, diminuează riscul rănilor.
- ▶ **Evitați o punere în funcțiune involuntară. Înainte de a introduce ștecherul în priză și/sau de a introduce acumulatorul în scula electrică, de a o ridica sau de a o transporta, asigurați-vă că aceasta este oprită.** Dacă atunci când transportați scula electrică țineți degetul pe întrerupător sau dacă porniți scula electrică înainte de a o racorda la rețeaua de curent, puteți provoca accidente.
- ▶ **Înainte de pornirea sculei electrice îndepărtați cleștii de reglare sau cheile fixe din aceasta.** O cheie sau un clește atașat la o componentă

rotativă a sculei electrice poate provoca răniri.

- ▶ **Nu vă întindeți pentru a lucra cu scula electrică. Mențineți-vă întotdeauna stabilitatea și echilibrul.** Astfel veți putea controla mai bine scula electrică în situații neașteptate.
- ▶ **Purtați îmbrăcăminte adecvată. Nu purtați îmbrăcăminte largă sau podoabe. Feriți părul și îmbrăcăminte de piesele aflate în mișcare.** Îmbrăcăminte largă, părul lung sau podoabele pot fi prinse în piesele aflate în mișcare.
- ▶ **Dacă pot fi montate echipamente de aspirare și colectare a prafului, asigurați-vă că acestea sunt racordate și folosite în mod corect.** Folosirea unei instalații de aspirare a prafului poate duce la reducerea poluării cu praf.
- ▶ **Nu vă lăsați amăgiți de ușurința în operare dobândită în urma folosirii frecvente a sculelor electrice și nu ignorați principiile de siguranță ale acestora.** Neglijența poate provoca, într-o fracțiune de secundă, vătămări corporale grave.

Utilizarea și manevrarea atentă a sculelor electrice

- ▶ **Nu suprasolicitați scula electrică. Folosiți pentru executarea lucrării dv. scula electrică destinată aceluși scop.** Cu scula electrică potrivită

lucrați mai bine și mai sigur în domeniul de putere indicat.

- ▶ **Nu folosiți scula electrică dacă aceasta are întrerupătorul defect.** O sculă electrică, care nu mai poate fi pornită sau oprită, este periculoasă și trebuie reparată.
- ▶ **Scoateți ștecherul afară din priză și/sau îndepărtați acumulatorul dacă este detașabil, înainte de a executa reglaje, a schimba accesoriile sau a depozita scula electrică.** Această măsură de prevedere împiedică pornirea involuntară a sculei electrice.
- ▶ **Păstrați sculele electrice nefolosite la loc inaccesibil copiilor și nu lăsați să lucreze cu scula electrică persoane care nu sunt familiarizate cu aceasta sau care nu au citit prezentele instrucțiuni.** Sculele electrice devin periculoase atunci când sunt folosite de persoane lipsite de experiență.
- ▶ **Întrețineți sculele electrice și accesoriile acestora. Verificați alinierea corespunzătoare, controlați dacă, componentele mobile ale sculei electrice nu se blochează, sau dacă există piese rupte sau deteriorate care să afecteze funcționarea sculei electrice. Înainte de utilizare dați la reparat o sculă electrică defectăpiesele deteriorate.** Cauza multor accidente a fost întreținerea

necorespunzătoare a sculelor electrice.

► **Mențineți bine dispozitivele de tăiere bine ascuțite și curate.**

Dispozitivele de tăiere întreținute cu grijă, cu tășuri ascuțite se înțepenesec în mai mică măsură și pot fi conduse mai ușor.

► **Folosiți scula electrică, accesoriile, dispozitivele de lucru etc. conform prezentelor instrucțiuni, ținând cont de condițiile de lucru și de activitatea care trebuie desfășurată.**

Folosirea sculelor electrice în alt scop decât pentru utilizările prevăzute, poate duce la situații periculoase.

► **Mențineți mânerul și zonele de prindere uscate, curate și feriți-le de ulei și unsoare.**

Mânerul și zonele de prindere alunecoase nu permit manevrarea și controlul sigur al sculei electrice în situații neașteptate.

Manevrarea și utilizarea atentă a sculelor electrice cu acumulator

Îscoateți acumulatorul:

- atunci când scula electrică este lăsată nesupravegheată de către utilizator
- înainte de a îndepărta un blocaj
- înaintea verificării, curățării sau efectuării unor intervenții la scula electrică

- după coliziunea cu un corp străin, controlați dacă scula electrică nu prezintă deteriorări
- controlați imediat scula electrică dacă aceasta începe să vibreze brusc

► **Încărcați acumulatorii numai cu încărcătoare recomandate de către producător.** Un încărcător recomandat pentru acumulatori de un anumit tip, poate lua foc atunci când este folosit pentru încărcarea altor acumulatori decât cei prevăzuți pentru acesta.

► **Folosiți numai acumulatori special destinați sculelor electrice respective.**

Întrebuințarea altor acumulatori poate duce la răniri și pericol de incendiu.

► **Feriți acumulatorii nefolosiți de agrafele de birou, monede, chei, cuie, șuruburi sau alte obiecte metalice mici, care ar putea provoca șuntarea bornelor.** Un scurtcircuit între bornele acumulatorului poate duce la arsuri sau incendiu.

► **În cazul unei utilizări greșite, din acumulator se poate scurge lichid. Evitați contactul cu acesta. În caz de contact accidental, clătiți cu apă. Dacă lichidul vă intră în ochi, în mod suplimentar solicitați asistență medicală.** Lichidul scurs din acumulator poate provoca iritații sau arsuri cutanate.

► **Nu folosiți un acumulator deteriorat sau modificat.**

Acumulatorii deteriorați sau modificați pot avea un comportament imprevizibil care să ducă la incendiu, explozie sau să genereze risc de vătămări corporale.

► **Nu expuneți acumulatorul sau scula electrică la foc sau temperaturi excesive.** Expunerea la foc sau temperaturi de peste 130°C poate duce la explozii.

► **Respectați toate instrucțiunile de încărcare și nu reîncărcați acumulatorul sau scula electrică cu acumulator la temperaturi situate în afara domeniului de temperaturi specificat în instrucțiuni.** Încărcarea incorectă sau la temperaturi situate în afara domeniului de temperaturi specificat ar putea cauza deteriorarea acumulatorului și mări riscul de incendiu.

Întreținere

► **Încredințați scula electrică pentru reparare personalului de specialitate, calificat în acest scop, repararea făcându-se numai cu piese de schimb originale.** Astfel veți fi siguri că este menținută siguranța sculei electrice.

► **Nu întrețineți niciodată acumulatori deteriorați.** Întreținerea acumulatorilor ar trebui efectuată numai de către producător

sau de către furnizori de service autorizați de acesta.

Instrucțiuni de siguranță scula electrică de grădină

Manevrare

- Utilizatorul poate folosi scula electrică numai conform destinației. Trebuie luate în considerare condițiile locale. În timpul lucrului fiți conștienți de necesitatea protejării altor persoane, în special a copiilor.
- Nu permiteți în niciun caz copiilor, persoanelor cu capacități fizice, senzoriale sau intelectuale limitate sau lipsite de experiență și/sau cunoștințe și/sau persoanelor nefamiliarizate cu prezentele instrucțiuni, să folosească scula electrică. Este posibil ca reglementările locale să limiteze vârsta operatorului.
- Copiii trebuie supravegheați pentru a avea siguranța că aceștia nu se joacă cu scula electrică.

Utilizare

- **În timpul lucrului, prindeți strâns, cu ambele mâini, scula electrică de grădină și adoptați o poziție stabilă.** Scula electrică de grădină se conduce mai sigur cu două mâini.
- Așteptați ca scula electrică de grădină să se oprească complet, înainte de a o pune jos.
- Nu folosiți în niciun caz scula electrică de grădină dacă prezintă o

- apărătoare sau capace de acoperire defecte sau fără dispozitiv de siguranță. Aveți grijă ca acestea să fie montate corect. Nu folosiți în niciun caz scula electrică de grădină dacă este incompletă sau prezintă modificări neautorizate.
- ▶ Nu folosiți scula electrică în cazul în care cablul acesteia este defect sau uzat.
 - ▶ Nu înlocuiți în niciun caz elemente de tăiere nemetalice cu elemente de tăiere metalice.
 - ▶ Ni reparați în niciun caz singuri scula electrică de grădină, dacă nu sunteți calificați pentru aceasta.
 - ▶ În timpul folosirii sculei electrice de grădină, alte persoane și animalele trebuie ținute la o distanță corespunzătoare. Utiizatorul este responsabil pentru terți aflați în sectorul de lucru.
 - ▶ Așteptați până când capul de tăiere se oprește complet înainte de a-l atinge. Capul de tăiere continuă să se mai rotească după oprirea motorului, putând provoca răniri.
 - ▶ Lucrați numai la lumina zilei sau la lumină artificială bună.
 - ▶ În caz de condiții meteo nefavorabile, mai ales atunci când se apropie furtuna, nu lucrați cu trimmerul.
 - ▶ Nu folosiți trimmerul în iarbă udă, aceasta putând afecta performanțele sale de lucru.
- ▶ Pentru transport, opriți scula electrică și îndepărtați acumulatorul.
 - ▶ În timpul folosirii trimmerului, mențineți-vă întotdeauna o poziție de lucru sigură. Țineți-vă picioarele și mâinile la o distanță sigură de componentele care se rotesc.
 - ▶ Păstrați-vă echilibrul în timpul lucrului pentru a evita o cădere.
 - ▶ Atunci când puneți pe jos scula electrică de grădină, aveți grijă să nu existe pericol de a vă împedica de aceasta.
 - ▶ Scoateți acumulatorul înainte de a înlocui bobina.
 - ▶ Controlați și întrețineți regulat trimmerul.
 - ▶ Purtați mănuși de protecție atunci când curățați scula electrică de grădină sau când schimbați firul de tăiere.
 - ▶ Aveți grijă să nu vă răniți cu lama care servește la tăierea firului de tăiere. După reînnoirea firului de tăiere, înainte de a porni trimmerul, întoarceți-l întotdeauna mai întâi în poziție de lucru orizontală.
- Opriți scula electrică de grădină și îndepărtați acumulatorul:
- întotdeauna, atunci când lăsați nesupravegheată pentru un timp scula electrică de grădină
 - înainte de schimbarea bobinei
 - înainte de curățare, sau înaintea unei intervenții asupra trimmerului
 - înainte de a depozita trimmerul

- ▶ Depozitați scula electrică la loc sigur, uscat, inaccesibil copiilor. Nu puneți alte obiecte deasupra sculei electrice.
- ▶ Nu folosiți scula electrică de grădină drept baston.

Indicații pentru lucrul optim cu acumulatorul

- ▶ **Nu deschideți acumulatorul.** Există pericol de scurtcircuit.



Protejați acumulatorul de căldură (de exemplu și de radiații solare de lungă durată), de foc, apă și umezeală. Există pericol de explozie.

- ▶ **În caz de deteriorare sau utilizare neconformă a acumulatorului, din acesta se pot degaja vapori.** Lăsați să pătrundă aer proaspăt iar în cazul apariției unor tulburări, solicitați asistență medicală. Vaporii pot irita căile respiratorii.
- ▶ **Utilizați acumulatorul numai pentru produsele oferite de același producător.** Numai astfel acumulatorul va fi protejat împotriva unei suprasolicitări periculoase.
- ▶ **În urma contactului cu obiecte ascuțite ca de exemplu cuie sau șurubelnițe sau prin acțiunea unor forțe exterioare asupra sa, acumulatorul se poate deteriora.** Se poate produce un scurtcircuit intern în urma căruia acumulatorul să se aprindă, să scoată fum, să

explodeze sau să se supraîncălzească.

- ▶ **Nu scurtcircuitați acumulatorul.** Există pericol de explozie.
- ▶ Ocazional curățați fantele de ventilație ale acumulatorului cu o pensulă moale, curată și uscată.

Instrucțiuni privind siguranța pentru încărcătoare



Citiți toate instrucțiunile și indicațiile privind siguranța.

Nerespectarea instrucțiunilor și indicațiilor privind siguranța poate provoca electrocutare, incendiu și/sau răniri grave.

Păstrați în bune condiții toate instrucțiunile și indicațiile privind siguranța în vederea consultării viitoare.

- ▶ Utilizați încărcătorul numai dacă sunteți pe deplin informați asupra tuturor funcțiilor acestuia și le puteți accesa fără restricții sau dacă ați fost instruiți în mod corespunzător asupra lor.
- ▶ Nu permiteți în niciun caz copiilor, persoanelor cu capacități fizice, senzoriale sau intelectuale limitate sau lipsite de experiență și/sau cunoștințe și/sau persoanelor nefamiliarizate cu prezentele instrucțiuni, să folosească încărcătorul. Este posibil ca prescripțiile naționale să limiteze vârsta operatorului.

- ▶ **Supravegheați copiii.** Astfel veți avea siguranța că, copiii nu se joacă cu încărcătorul.
- ▶ ncărcați numai acumulatori Li-Ion Bosch având o capacitate de **1,5 Ah** (începând de la **5** celule de acumulator). Tensiunea acumulatorului trebuie să se potrivească cu tensiunea de încărcare a încărcătorului. Nu încărcați baterii de unică folosință. În caz contrar există risc de incendiu și explozie.



Feriți încărcătorul de ploaie și umezeală. Pătrunderea apei în încărcător mărește riscul de electrocutare.

- ▶ **Mențineți curat încărcătorul.** Din cauza murdăriei există pericol de electrocutare.
- ▶ **Înainte de utilizare, verificați încărcătorul, cablul și ștecherul. Nu folosiți încărcătorul în cazul în care constatați deteriorări ale acestuia. Nu deschideți singuri încărcătorul și permiteți repararea acestuia numai de către personal de specialitate corespunzător calificat și numai cu piese de schimb originale.** Încărcătoarele, cablurile și ștecherule defecte măresc riscul de electrocutare.
- ▶ **Nu folosiți încărcătorul pe o suprafață ușor inflamabilă (de ex. hârtie, materiale textile etc.) respectiv într-un mediu inflamabil.** Deoarece încărcătorul se încălzește



în timpul procesului de încărcare, există pericol de incendiu.

- ▶ **Nu obturați fantele de ventilație ale încărcătorului.** În caz contrar, încărcătorul se poate supraîncălzi și este posibil să nu mai funcționeze în mod corespunzător.
- ▶ Pentru o siguranță electrică sporită, recomandăm utilizarea unui întrerupător automat de protecție împotriva tensiunilor periculoase cu un curent de declanșare de 30 mA. Înainte de utilizare, verificați întotdeauna întrerupătorul automat de protecție împotriva tensiunilor periculoase.

Simboluri

Următoarele simboluri sunt importante pentru citirea și înțelegerea instrucțiunilor de folosire. Rețineți simbolurile și semnificația acestora. Interpretarea corectă a simbolurilor vă ajută să folosiți mai bine și mai sigur scula electrică.

Simbol	Semnificație
	Purtați mănuși de protecție
	Direcție de deplasare
	Direcția reacției
	Greutate
	Pornire
	Oprire
	Acțiune permisă
	Acțiune interzisă
	Zgomot perceptibil
	Accesorii/piese de schimb

Simbol	Semnificație
	Poziție recomandată pentru tunderea gazonului
	Poziție recomandată pentru tăierea marginilor de gazon
	Poziție recomandată pentru tunderea gazonului de sub tufișuri/bânci

Utilizare conform destinației

Scula electrică de grădină este destinată uzului casnic, pentru tăierea ierbii, buruienilor și urzicilor. A fost dezvoltată pentru tăierea ierbii crescute pe taluzuri, sub obstacole, unde mașina de tuns iarba nu poate ajunge. Scula electrică de grădină nu este destinată utilizării ca motocoasă. Scula electrică de grădină nu este concepută pentru utilizare comercială și industrială.

Set de livrare (vezi figura B)

Scoteți cu grijă scula electrică de grădină din ambalaj și verificați dacă următoarele componente sunt în set complet:

- Trimmer de gazon
- Apărătoare de protecție
- Roată
- Acumulator**
- Încărcător**
- Instrucțiuni de folosire

În cazul în care există piese lipsă sau deteriorate vă rugăm să vă adresați distribuitorului dumneavoastră.
** specific fiecărei țări

Componente ilustrate (vezi figura A)

Numerotarea elementelor componente ilustrate se referă la schița sculei electrice de la paginile grafice.

- (1) Tastă deblocare acumulator
- (2) Acumulator^{A)}
- (3) Mâner pliabil
- (4) Pedală pentru reglarea unghiului de lucru la tunderea gazonului/tăierea marginilor
- (5) Apărătoare de protecție
- (6) Roată
- (7) Deblocare reglaj mâner
- (8) Întrerupător pornit/oprit
- (9) Blocaj de conectare pentru întrerupătorul pornit/oprit
- (10) Tastă de reglare a înălțimii de lucru
- (11) Pârghie
- (12) Încărcător^{A)}
- (13) Capac acoperire bobină
- (14) Bobină
- (15) Prindere fir
- (16) Inel de strângere
- (17) Cârlig pentru introducerea firului
- (18) Fantă pentru ghidarea firului
- (19) Gaură pentru ghidare fir

A) **Accesoriiile ilustrate sau descrise nu sunt cuprinse în setul de livrare standard. Puteți găsi accesoriiile complete în programul nostru de accesorii.**

Date tehnice

Trimmer de gazon/trimmer margini de gazon		UniversalGrassCut 18	UniversalGrassCut 18-26
		3 600 HC1 D..	3 600 HC1 E..
Număr de identificare			
Tensiune nominală	V=	18	18
Turație la mersul în gol	min ⁻¹	7300	7300
Diametru fir de tăiere	mm	1,6	1,6
Diametru cerc de tăiere	cm	26	26
Capacitate alimentare cu fir bobină	m	6	6
Reglarea înălțimii	cm	120 - 140	120 - 140
Mâner pliabil		●	●
Tăierea marginilor		●	●
Apărătoare protecție plante/roată		●	●
Greutate conform EPTA-Procedure 01:2014	kg	2,3	2,3
	kg	2,7	2,7

Trimmer de gazon/trimmer margini de gazon	UniversalGrassCut 18		UniversalGrassCut 18-26
	UniversalGrassCut 18-260		
Set (cu acumulator)			
Număr de serie		vezi plăcuța indicatoare a tipului sculei electrice de grădină	
Temperatură ambientată admisă			
- în timpul încărcării ^{A)}	°C	0 ... +45	0 ... +45
- în timpul funcționării și depozitării	°C	-20 ... +50	-20 ... +50
Acumulator		Li-Ion	Li-Ion
Tensiune nominală	V=	18	18
Număr de identificare/capacitate			
- 2 607 337 187	Ah	1,5	1,5
- 2 607 337 211	Ah	2,0	2,0
- 2 607 337 199	Ah	2,5	2,5
- 1 607 A35 07H	Ah	4,0	4,0
- 1 607 A35 01Y	Ah	6,0	6,0
Număr celule de acumulator			
- 2 607 337 187		5	5
- 2 607 337 211		5	5
- 2 607 337 199		5	5
- 1 607 A35 07H		10	10
- 1 607 A35 01Y		10	10

A) putere mai redusă la temperaturi <0 °C

Încărcător	AL 1815 CV	AL 1830 CV	AL 1880 CV
Număr de identificare			
	UE	2 607 226 0..	2 607 225 965
	UK	2 607 226 0..	2 607 225 967
			2 607 226 1..
Curent de încărcare	A	1,5	3,0
8,0			
Țimp de încărcare (acumulator descărcat)			
- Acumulator de 1,5 Ah	min	63	33
- Acumulator de 2,0 Ah	min	84	45
- Acumulator de 2,5 Ah	min	105	60
- Acumulator de 4,0 Ah	min	168	95
- Acumulator de 6,0 Ah	min	260	130
Greutate conform EPTA-Procedure 01:2014	kg	0,38	0,40
0,60			
Clasa de protecție		□/ II	□/ II
			□/ II

Informație privind zgomotul/vibrațiile

	Tunderea gazonului/ Tăiere în jurul copacilor și tufșurilor	Tăierea marginilor
Valorile zgomotului emis au fost determinate conform EN 50636-2-91		
Nivelul de zgomot evaluat A al sculei electrice este în mod normal:		
- Nivel presiune sonoră	dB(A)	71
72		
- Nivel putere sonoră	dB(A)	91
92		

		Tunderea gazonului/ Tăiere în jurul copacilor și tufișurilor	Tăierea marginilor
- Incertitudine K	dB	= 3	= 3

Valorile totale ale vibrațiilor ah (suma vectorială a trei direcții) și incertitudinea K au fost determinate conform EN 50636-2-91

- Valoarea vibrațiilor emise a _h	m/s ²	7	7
- Incertitudine K	m/s ²	= 1,5	= 1,5

Nivelul vibrațiilor specificat în prezentele instrucțiuni a fost măsurat conform unei proceduri de măsurare standardizate și poate fi utilizat la compararea diferitelor scule electrice. El poate fi folosit și pentru evaluarea provizorie a solicitării vibratorii.

Nivelul specificat al vibrațiilor se referă la cele mai frecvente utilizări ale sculei electrice. În eventualitatea în care scula electrică este utilizată pentru alte aplicații, împreună cu alte accesorii decât cele indicate sau nu beneficiază de o întreținere satisfăcătoare, nivelul vibrațiilor se poate abate de la valoarea specificată. Aceasta poate amplifica considerabil solicitarea vibratorie de-a lungul întregului interval de lucru.

Pentru o evaluare exactă a solicitării vibratorii ar trebui luate în calcul și intervalele de timp în care scula electrică este deconectată sau funcționează, dar nu este utilizată efectiv. Această metodă de calcul ar putea duce la reducerea considerabilă a valorii solicitării vibratorii pe întreg intervalul de lucru.

Stabiliți măsuri de siguranță suplimentare pentru protejarea utilizatorului împotriva efectului vibrațiilor, ca de exemplu: întreținerea sculei electrice și a accesoriilor, menținerea căldurii mâinilor, organizarea proceselor de muncă.

Montare și funcționare

Scopul acțiunii	Figura	Pagina
Elemente componente	A	473
Set de livrare	B	474
Montarea apărătoarei	C	474
Reglarea înălțimii de lucru	D	475
Depliere mâner	E	476
Montare roată	F	476
Încărcarea și montarea acumulatorului	G	477
Pornire/oprire	H	477
Poziție recomandată pentru tunderea gazonului	I	478
Poziție recomandată pentru tăierea marginilor de gazon	J	479
Poziție recomandată pentru tunderea gazonului de sub tufișuri/bânci	K	480
Demontarea bobinei cu fir de tăiere	L	481

Scopul acțiunii	Figura	Pagina
Înfășurarea firului de tăiere pe bobină	M	482
Montarea bobinei cu fir de tăiere	N	483
Întreținere, curățare și depozitare	O	483
Accesorii	P	484

Montare

- **Atenție: Înainte de efectuarea lucrărilor de montaj, opriți scula electrică de grădină și extrageți acumulatorul din aceasta.**

Montarea apărătoarei de protecție (vezi figura C)

Trageți apărătoarea de protecție (5) pe capul trimmerului până când auziți un clic. Fixați apărătoara de protecție (5) cu șurubul pe capul trimmerului. La livrare, șurubul este deja montat la carcasa inferioară.

Nu folosiți niciodată trimmerul fără apărătoarea de protecție (5) montată pe acesta. După montaj, nu mai este permisă scoaterea apărătoarei de protecție (5) de pe trimmer.

Reglarea înălțimii de lucru (vezi figura D)

Apăsăți tasta (10) și reglați trimmerul la înălțimea dorită. Eliberați tasta (10).

Folosiți întotdeauna trimmerul într-o poziție de lucru, niciodată în poziția de depozitare. Poziția de depozitare a trimmerului înseamnă că acesta este pliat în întregime. La reglarea poziției de lucru aveți grijă ca mecanismul de reglare a înălțimii să fie fixat în mod corespunzător. Veți auzi un clic atunci când mecanismul se închidează.

Desfacerea mânerului (vezi figura E)

Apăsăți tasta (7), depliați mânerul (3) până la punctul de oprire și eliberați tasta (7). Aveți grijă ca mânerul (3) să fie fixat corespunzător. Nu apăsați mânerul (3), în timpul reglării acestuia.

Montarea roții (vezi figura F)

Montați roata (6) la capul trimmerului. Respectați poziția corectă indicată de săgețile de pe capul trimmerului. Aveți grijă ca, cârligul să se angreneze în mod corespunzător în canelură. Răsuciți roata (6) pe capul trimmerului până când pârghia (11) se fixează cu un clic perceptibil.

Pentru a scoate roata, împingeți pârghia **(11)** până se decuplează și scoateți roata **(6)** în direcție opusă.

Punere în funcțiune

- **Atenție: Înainte de efectuarea reglajelor sau a curățării sculei electrice de grădină, opriți-o și extrageți acumulatorul din aceasta.**

Încărcarea acumulatorului

- **Atenție la tensiunea de la rețea!** Tensiunea sursei de curent trebuie să coincidă cu datele de pe plăcuța indicatoare a tipului încărcătorului.

Acumulatorul este echipat cu un sistem de supraveghere a temperaturii care-i permite încărcarea numai în domeniul de temperaturi cuprins între 0 °C și 45 °C. Prin aceasta se ajunge la o durată de viață îndelungată a acumulatorului.

Notă: Acumulatorul este încărcat parțial la livrare. Pentru asigurarea puterii maxime a acumulatorului, înainte de prima utilizare, încărcați complet acumulatorul în încărcător.

Încărcătorul Li-Ion poate fi încărcat în orice moment, fără ca prin aceasta să se scurteze durata de viață. O întrerupere a procesului de încărcare nu dăunează acumulatorului.

Acumulatorul Li-Ion este protejat împotriva descărcării profunde prin „Electronic Cell Protection (ECP)”. Când acumulatorul s-a descărcat, scula electrică este deconectată printr-un circuit de protecție: Scula electrică de grădină nu mai funcționează.

După deconectarea automată a sculei electrice nu mai apăsați în continuare întrerupătorul pornit/oprit.

Acumulatorul se poate deteriora.

Respectați instrucțiunile privind eliminarea acumulatorului.

Montarea/demontarea acumulatorului (vezi figura G)

Notă: Dacă nu se utilizează acumulatori adecvați, se poate ajunge la deranjamente funcționale sau defectarea sculei electrice.

Introduceți acumulatorul încărcat **(2)** ein. Asigurați-vă că acumulatorul este bine fixat în mâner.

Pentru a extrage acumulatorul **(2)** din scula electrică, apăsați tasta de deblocare acumulator **(1)** și scoateți acumulatorul.

Procesul de încărcare

Procesul de încărcare începe imediat ce ștecherul de la rețea este introdus în priză și acumulatorul **(2)** în încărcătorul **(12)**.

Prin procesul de încărcare inteligentă, starea de încărcare a acumulatorului este sesizată automat iar acumulatorul va fi încărcat cu un curent de încărcare întotdeauna optim, în funcție de temperatura și tensiunea sa.

În acest mod acumulatorul este menajat, iar în cazul păstrării sale în încărcător, el va fi întotdeauna încărcat la capacitate maximă.

Semnificația elementelor de pe afișaj (AL 1815 CV)

Aprindere intermitentă a indicatorului de încărcare a acumulatorului

 **Charge** Procesul de încărcare este indicat prin **apririnderea intermitentă a indicatorului de încărcare a acumulatorului**.

Lumină continuă a indicatorului de încărcare acumulator

 **Full** **Lumina continuă** emisă de indicatorul de încărcare a acumulatorului semnalizează faptul că acumulatorul este încărcat complet sau că temperatura acumulatorului se află în afara domeniului temperaturilor de încărcare admise și de aceea acesta nu poate fi încărcat. Imediat după atingerea domeniului admis al temperaturilor, acumulatorul se încarcă.

Dacă acumulatorul nu este introdus în încărcător, **lumina continuă** emisă de indicatorul de încărcare a acumulatorului, semnalizează faptul că ștecherul este introdus în priză iar încărcătorul este în stare de funcționare.

Semnificația elementelor de pe afișaj (AL 1830 CV/AL 1880 CV)

Lumină intermitentă (cadență rapidă) indicator verde încărcare acumulator

 **Charge** Procesul de încărcare rapidă este semnalizat de **clipirea rapidă a indicatorului verde** de încărcare a acumulatorului signalizier.

Notă: Procesul de încărcare rapidă este posibil numai dacă temperatura acumulatorului se situează în domeniul temperaturilor admise, vezi paragraful „Date tehnice”.

Lumină intermitentă (cadență lentă) indicator verde încărcare acumulator

 **80%** La un nivel de încărcare a acumulatorului de aprox. 80% indicatorul **verde** de încărcare a acumulatorului **clipește lent**.

Acumulatorul poate fi extras în scopul utilizării imediate.

Indicatorul de încărcare a acumulatorului este aprins permanent în verde

 **Full** **Aprinderea permanentă în verde** a indicatorului de încărcare a acumulatorului indică faptul că acumulatorul este încărcat complet.

Dacă acumulatorul nu este introdus, **apririnderea permanentă a indicatorului de încărcare a acumulatorului** indică faptul că ștecherul este introdus în priză și că încărcătorul este în funcțiune.

Lumină continuă indicator roșu încărcare acumulator

 **Full** **Lumina continuă** emisă de indicatorul **roșu** de încărcare a acumulatorului emnalizează faptul că temperatura acumulatorului se află în afara domeniului temperaturilor admise pentru încărcare, vezi paragraful „Date tehnice”. Imediat ce temperatura revine în domeniul admis de temperaturi, încărcătorul comută automat pe încărcare rapidă.

Lumină intermitentă indicator roșu încărcare acumulator

Lumina intermitentă emisă de indicatorul roșu încărcare acumulator semnalizează un alt deranjament al procesului de încărcare, vezi paragrafului „Defecțiuni – Cauze și soluții de remediere.

Manevrare

- ▶ **Atenție: Înainte de efectuarea lucrărilor de montaj, opriți scula electrică de grădină și extrageți acumulatorul din aceasta.**
- ▶ **După deconectarea trimmerului de gazon, firul de tăiere continuă să se mai rotească timp de câteva secunde. Înainte de a conecta din nou trimmerul de gazon, așteptați până când motorul/firul de tăiere se oprește complet.**
- ▶ **Nu deconectați și apoi reconectați imediat scula electrică.**
- ▶ **Se recomandă utilizarea elementelor de tăiere admise de Bosch. În cazul altor elemente de tăiere, rezultatul de lucru poate fi diferit.**

Pornire/oprire (vezi figura H)

Pentru **pornire** apăsați mai întâi blocajul de conectare (9). Apăsați apoi întrerupătorul pornit/oprit (8) și țineți-l apăsat. Pentru **oprirea** sculei electrice eliberați întrerupătorul pornit/oprit (8).

Tunderea gazonului/tăierea marginilor (vezi figurile I – K)**Tunderea gazonului (vezi figura I)**

Apăsați tasta (4) și reglați unghiul de 48° pentru tunderea gazonului.

Deplasați spre stânga și spre dreapta trimmerul de gazon și aveți grijă ca în timpul lucrului să păstrați o distanță suficientă față de corp. Tăiați progresiv iarba cu firul mai înalt.

Tăierea marginilor (vezi figura J)

Apăsați tasta (4) și reglați unghiul de 36° pentru tăierea marginilor. Întoarceți mânerul la 180° și întoarceți apoi trimmerul de gazon în poziția de lucru dorită.

Conduceți trimmerul de gazon de-a lungul marginii gazonului. Folosind roata, evitați contactul cu suprafețele solide sau cu zidurile, pentru a împiedica uzura rapidă a firului.

Tăiere în jurul copacilor și tufișurilor (vezi figura K)

Apăsați tasta (4) și reglați unghiul de 24° pentru tăiere în jurul copacilor și tufișurilor.

Tăiați cu atenție iarba din jurul copacilor și a tufișurilor, având grijă ca acestea să nu intre în contact cu firul de tăiere. Plantele pot pieri în cazul în care le este tăiată scoarța.

Demontarea bobinei, înfășurarea firului și montarea bobinei (vezi figurile L până la N)

- ▶ Scoateți acumulatorul înainte de a înlocui bobina.

Presătați cele două bride ale capacului de acoperire a bobinei și scoateți capacul de acoperire a bobinei (13). Apoi extrageți bobina goală (14).

Tăiați aprox. 6 m de fir din mosorul de alimentare. Introduceți capătul firului în orificiul de prindere fir (15) al bobinei. Treceți firul pe sub cârligul (17). Apoi introduceți firul în bobină prin fanta (18). Înfășurați apoi firul distribuindu-l uniform și bine întins.

Introduceți celălalt capăt al firului în gaura (19) din capul trimmerului și montați la loc bobina în capul trimmerului. Fixați bobina montând capacul de acoperire a bobinei (13). Capacul bobinei (13) poate fi montat într-o singură poziție.

Alimentare fir**IntelliFEED**

Trimmerul este echipat cu sistemul IntelliFEED, care derulează automat firul pentru menținerea diametrului de tăiere.

Detectarea defecțiunilor**Trimmer de gazon/trimmer margini de gazon**

Simptom	Cauză posibilă	Remediere
Motorul nu pornește	Acumulator descărcat Acumulatorul este prea rece/prea fierbinte	Încărcați acumulatorul. Lăsați acumulatorul să se încălzească/răcească.
Scula electrică de grădină funcționează cu întreruperi	Întrerupătorul pornit/oprit defect Cablajul intern al sculei electrice de grădină este defect	Adresați-vă centrului de service și asistență clienți Bosch. Adresați-vă centrului de service și asistență clienți Bosch.
Scula electrică de grădină este suprasolicitată	Iarba este prea înaltă	Tăiați progresiv.

Simptom	Cauză posibilă	Remediere
Scula electrică de grădină nu taie	Firul de tăiere este prea scurt/rupt	Alimentați manual cu fir de tăiere.
	Bobina este goală	Înlocuiți bobina.
Nu este posibilă alimentarea cu fir de tăiere	Firul de tăiere s-a încurcat în bobină	Verificați firul de tăiere iar, dacă este necesar, reînfașurați firul de tăiere pe bobină.
	Bobina este goală	Realimentați bobina cu fir de tăiere.
	Firul de tăiere nu este înfașurat corect	Înfașurați din nou firul de tăiere.
	Prea mult fir de tăiere	Scurtați firul de tăiere la lungimea corectă.
Fir de tăiere încurcat	Probleme cu sistemul de realimentare cu fir de tăiere	Adresați-vă centrului de service și asistență clienți Bosch.
Firul de tăiere este tras înapoi în bobină	Firul de tăiere este prea scurt/rupt	Scoateți bobina și introduceți din nou firul de tăiere (vezi figurile L - N).
Firul de tăiere se rupe frecvent	Firul de tăiere s-a încurcat în bobină	Scoateți bobina și înfașurați din nou firul de tăiere (vezi figurile L - N).
	Manevrare incorectă a trimmerului de gazon	Tundeți gazonul numai cu vârful firului de tăiere; evitați contactul cu pietre, ziduri și alte obiecte dure. Alimentați regulat cu fir de tăiere, pentru a folosi integral diametrul cercului de tăiere.
Trimmerul vibrează în mod neobișnuit	Inelul de strângere sau capacul bobinei nu este montat pe bobină	Montați inelul de strângere sau capacul pe bobină.
	Inelul de strângere este poziționat greșit	Repoziționați inelul de strângere.
	Sistem de tăiere defect	Adresați-vă centrului de service și asistență clienți Bosch.
	Inel de strângere uzat	Cumpărați un nou accesoriu bobină cu inel de strângere.

Acumulator și încărcător

Simpptome	Cauză posibilă	Remediere
Indicatorul roșu de încărcare a acumulatorului clipește	Acumulatorul nu este introdus (corect)	Fixați corect acumulatorul în încărcător.
	Contactele acumulatorului sunt murdare	Curățați contactele acumulatorului; de ex. introducând și extrăgând de mai multe ori acumulatorul, dacă este cazul înlocuiți acumulatorul.
Nu este posibilă încărcarea	Acumulator defect	Înlocuiți acumulatorul.
Indicatoarele de încărcare a acumulatorului nu luminează	Ștecherul încărcătorului nu este introdus (corect) în priză de curent	Introduceți (complet) ștecherul în priză de curent.
	Priza de curent, cablul de alimentare sau încărcătorul sunt defecte	Verificați tensiunea rețelei, dacă este cazul duceți încărcătorul pentru verificare la un centru autorizat de service și asistență tehnică post-vânzare pentru scule electrice Bosch.

Întreținere și service

- ▶ **Extrageți acumulatorul din scula electrică de grădină înaintea oricărei intervenții asupra acesteia (de exemplu întreținere, schimbarea accesoriilor etc.) cât și în timpul transportului și al depozitării.** În cazul acționării accidentale a întrerupătorului pornit/oprit există pericol de rănire.

Întreținere, curățare și depozitare

- ▶ **Mențineți curată scula electrică de grădină, pentru a putea lucra bine și sigur cu ea.**

Pentru a putea lucra bine și sigur, mențineți curate scula electrică de grădină și fantele de aerisire.
Nu stropiți niciodată cu apă scula electrică de grădină.
Nu cufundați niciodată în apă scula electrică de grădină.
Depozitați scula electrică de grădină într-un loc sigur, uscat și inaccesibil copiilor.
Nu puneți alte obiecte pe scula electrică de grădină.

Авeți grijă ca inelul de strângere să fie întotdeauna fixat pe bobină în timpul utilizării trimmerului. În caz contrar pot apărea vibrații.

Întreținerea acumulatorului

Respectați următoarele indicații și luați următoarele măsuri menite să permită utilizarea optimă a acumulatorului:

- Protejați acumulatorul împotriva umezelii și a apei.
- Depozitați scula electrică de grădină numai în domeniul temperaturilor dintre -20 °C și 50 °C. Pe timp de vară, de exemplu, nu lăsați scula electrică de grădină în autovehicul.
- Depozitați acumulatorul separat și nu în scula electrică de grădină.
- Nu lăsați acumulatorul în scula electrică de grădină în cazul expunerii la radiații solare directe.
- Temperatura optimă de depozitare a acumulatorului este de 5°C.
- Ocazional curățați fantele de ventilație ale acumulatorului cu o pensulă moale, curată și uscată.

Un timp de funcționare considerabil redus după încărcare indică faptul că acumulatorul este uzat și trebuie înlocuit.

Serviciu de asistență tehnică post-vânzări și consultanță clienți

www.bosch-garden.com

În caz de reclamații și comenzi de piese de schimb vă rugăm să indicați neapărat numărul de identificare compus din 10 cifre, conform plăcuței indicatoare a tipului produsului.

România

Robert Bosch SRL
PT/MKV1-EA
Service scule electrice
Strada Horia Măcelariu Nr. 30–34, sector 1
013937 București
Tel.: +40 21 405 7541
Fax: +40 21 233 1313
E-Mail: BoschServiceCenter@ro.bosch.com
www.bosch-pt.ro

Moldova

RIALTO-STUDIO S.R.L.
Piata Cantemir 1, etajul 3, Centrul comercial TOPAZ
2069 Chisinau
Tel.: + 373 22 840050/840054
Fax: + 373 22 840049
Email: info@rialto.md

Transport

Acumulatorii Li-Ion integrați respectă cerințele legislației privind transportul mărfurilor periculoase. Acumulatorii pot fi transportați rutier fără restricții de către utilizator.

În cazul transportului de către terți (de exemplu: transport aerian sau prin firmă de expediții) trebuie respectate cerințe speciale privind ambalarea și marcarea. În această situație,

la pregătirea expedierii trebuie consultat un expert în transportul mărfurilor periculoase.

Expediați acumulatorii numai în cazul în care carcasa acestora este intactă. Acoperiți cu bandă de lipit contactele deschise și ambalați astfel acumulatorul încât să nu se poată deplasa în interiorul ambalajului. Vă rugăm să respectați eventualele norme naționale suplimentare.

Eliminare



Sculele electrice de grădină, acumulatorii, accesoriile și ambalajele trebuie direcționate către o stație de valorificare ecologică.

Nu aruncați sculele electrice de grădină și acumulatorii/bateriile în gunoii menajer!

Numai pentru țările UE:

Conform Directivei Europene 2012/19/UE, echipamentele electrice și electronice uzate și, conform Directivei Europene 2006/66/CE, acumulatorii/bateriile defecte sau consumate trebuie colectate separat și direcționate către o stație de reciclare ecologică.

Acumulatori/baterii:

Li-Ion:

Vă rugăm să respectați indicațiile de la paragraful (vezi „Transport”, Pagina 321).

Български

Указания за безопасна работа

► Прочетете всички предупреждения, указания, запознайте се с фигурите и техническите характеристики, приложени към електроинструмента. Пропуски при спазването на указанията по-долу могат да предизвикат токов удар и/или тежки травми.

► Съхранявайте тези указания на сигурно място.

Пояснения на символите на машината



Общо указание за опасност.



Прочетете ръководството за експлоатация.



Внимавайте намиращи се наблизо лица да не бъдат наранени от отхвърчащи парченца.



Предупреждение: Когато градинският електроинструмент работи, стойте на безопасно разстояние от него.



Не се отнася до настоящия електроинструмент.



Изваждайте акумулаторната батерия преди да настроите или да почиствате градинския електроинструмент или когато го оставяте продължително време без надзор.



Работете с шумозаглушители (антифони) и предпазни очила.



Не използвайте градинския електроинструмент при дъжд; не го излагайте на дъжд.

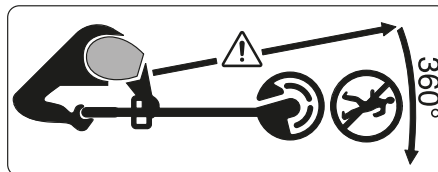

Внимавайте намиращи се наблизо лица да не бъдат наранени от отхвърчащи парченца.

Предупреждение: Когато градинският електроинструмент работи, стойте на безопасно разстояние от него.



Внимателно преглеждайте за диви и домашни животни зоната, в която градинският електроинструмент ще бъде ползван. По време на работа на машината диви и домашни животни могат да бъдат наранени. Внимателно преглеждайте зоната, в която машината ще работи, и отстранявайте камъни, дънери, тел, кокали и други чужди предмети. При ползване на машината внимавайте в гъстата трева да не остават скрити дребни диви животни, домашни животни и малки дънери.

Общи указания за безопасност за електроинструменти

► **Прочетете всички предупреждения, указания, запознайте се с фигурите и техническите характеристики, приложени към електроинструмента.** Пропуски при спазването на указанията по-долу

могат да предизвикат токов удар и/или тежки травми.

- ▶ **Съхранявайте тези указания на сигурно място.**
- ▶ Използваният по-долу термин "електроинструмент" се отнася до захранвани от електрическата мрежа електроинструменти (със захранващ кабел) и до захранвани от акумулаторна батерия електроинструменти (без захранващ кабел).

Безопасност на работното място

- ▶ **Пазете работното си място чисто и добре осветено.** Разхвърляните или тъмни работни места са предпоставка за инциденти.
- ▶ **Не работете с електроинструмента в среда с повишена опасност от възникване на експлозия, в близост до леснозапалими течности, газове или прахообразни материали.** По време на работа в електроинструментите се отделят искри, които могат да възпламенят прахообразни материали или пари.
- ▶ **Дръжте деца и странични лица на безопасно разстояние, докато работите с електроинструмента.** Ако вниманието Ви бъде отклонено, може да загубите контрола над електроинструмента.

Безопасност при работа с електрически ток

- ▶ **Щепселът на електроинструмента трябва да е подходящ за ползвания контакт. В никакъв случай не се допуска изменение на конструкцията на щепсела. Когато работите със занулени електроуреди, не използвайте адаптери за щепсела.** Ползването на оригинални щепсели и контакти намалява риска от възникване на токов удар.
- ▶ **Избягвайте допира на тялото Ви до заземени тела, напр. тръби, отоплителни уреди, печки и хладилници.** Когато тялото Ви е заземено, рискът от възникване на токов удар е по-голям.
- ▶ **Предпазвайте електроинструмента си от дъжд и влага.** Проникването на вода в електроинструмента повишава опасността от токов удар.
- ▶ **Не използвайте захранващия кабел за цели, за които той не е предвиден. Никога не използвайте захранващия кабел за пренасяне, теглене или откачаване на електроинструмента. Предпазвайте кабела от нагриване, омасляване, допир до остри ръбове или до подвижни звена на машини.** Повредени или усукани кабели увеличават риска от възникване на токов удар.

- ▶ **Когато работите с електроинструмент навън, използвайте само удължителни кабели, подходящи за работа на открито.** Използването на удължител, предназначен за работа на открито, намалява риска от възникване на токов удар.
- ▶ **Ако се налага използването на електроинструмента във влажна среда, използвайте предпазен прекъсвач за утечни токове.** Използването на предпазен прекъсвач за утечни токове намалява опасността от възникване на токов удар.

Безопасен начин на работа

- ▶ **Бъдете концентрирани, следете внимателно действията си и постъпвайте предпазливо и разумно. Не използвайте електроинструмента, когато сте уморени или под влиянието на наркотични вещества, алкохол или упойващи лекарства.** Един миг разсеяност при работа с електроинструмент може да има за последствие изключително тежки наранявания.
- ▶ **Работете с предпазващо работно облекло. Винаги носете предпазни очила.** Носенето на подходящи за ползвания електроинструмент и извършваната дейност лични предпазни средства, като дихателна маска, здрави плътнозатворени обувки със стабилен грайфер, защитна каска или шумозаг-

лушители (антифони), намалява риска от възникване на трудово злополука.

- ▶ **Избягвайте опасността от включване на електроинструмента по невнимание. Преди да включите щепсела в контакта или да поставите батерията, както и при пренасяне на електроинструмента, се уверявайте, че пусковият прекъсвач е позиция "изключено".** Носенето на електроинструменти с пръст върху пусковия прекъсвач или подаването на захранващо напрежение, докато пусковият прекъсвач е включен, увеличава опасността от трудови злополуки.
- ▶ **Преди да включите електроинструмента, се уверявайте, че сте отстранили от него всички помощни инструменти и гаечни ключове.** Помощен инструмент, забравен на въртящо се звено, може да причини травми.
- ▶ **Избягвайте неестествените положения на тялото. Работете в стабилно положение на тялото и във всеки момент поддържайте равновесие.** Така ще можете да контролирате електроинструмента по-добре и по-безопасно, ако възникне неочаквана ситуация.
- ▶ **Работете с подходящо облекло. Не работете с широки дрехи или украшения. Дръжте косата и дрехите си на безопасно разстояние от движещи се звена. Ши-**

роките дрехи, украшенията, дългите коси могат да бъдат захванати и увлечени от въртящи се звена.

- ▶ **Ако е възможно използването на външна аспирационна система, се уверявайте, че тя е включена и функционира изправно.** Използването на аспирационна система намалява рисковете, дължащи се на отделящи се при работа прахови.
- ▶ **Доброто познаване на електроинструмента вследствие на честа работа с него не е повод за намаляване на вниманието и пренебрегване на мерките за безопасност.** Едно невнимателно действие може да предизвика тежки наранявания само за части от секундата.

Грижливо отношение към електроинструментите

- ▶ **Не претоварвайте електроинструмента. Използвайте електроинструментите само съобразно тяхното предназначение.** Ще работите по-добре и по-безопасно, когато използвате подходящия електроинструмент в зададения от производителя диапазон на натоварване.
- ▶ **Не използвайте електроинструмент, чиито пусков прекъсвач е повреден.** Електроинструмент, който не може да бъде изключван и включван по предвидения от

производителя начин, е опасен и трябва да бъде ремонтиран.

- ▶ **Преди да извършвате каквито и да е дейности по електроинструмента, напр. настройване, смяна на работен инструмент, както и когато го прибирате, изключвайте щепсела от контакта, респ. изваждайте батерията, ако е възможно.** Тази мярка премахва опасността от задействане на електроинструмента по невнимание.
- ▶ **Съхранявайте електроинструментите на места, където не могат да бъдат достигнати от деца. Не допускайте те да бъдат използвани от лица, които не са запознати с начина на работа с тях и не са прочели тези инструкции.** Когато са в ръцете на неопитни потребители, електроинструментите могат да бъдат изключително опасни.
- ▶ **Поддържайте добре електроинструментите си и аксесоарите им. Проверявайте дали подвижните звена функционират безукорно, дали не заклинват, дали има счупени или повредени детайли, които нарушават или изменят функциите на електроинструмента. Преди да използвате електроинструмента, се погрижете повредените детайли да бъдат ремонтирани.** Много от трудовите злополуки се дължат на недобре поддържани електроинструменти и уреди.

- ▶ **Поддържайте режещите инструменти винаги добре заточени и чисти.** Добре поддържаните режещи инструменти с остри ръбове оказват по-малко съпротивление и се водят по-леко.
- ▶ **Използвайте електроинструментите, допълнителните приспособления, работните инструменти и т. н., съобразно инструкциите на производителя.** При това се съобразявайте и с конкретните работни условия и операции, които трябва да изпълните. Използването на електроинструменти за различни от предвидените от производителя приложения повишава опасността от възникване на трудови злополуки.
- ▶ **Поддържайте дръжките и ръкохватките сухи, чисти и неомаслени.** Хлъзгавите дръжки и ръкохватки не позволяват безопасната работа и доброто контролиране на електроинструмента при възникване на неочаквана ситуация.

Грижливо отношение към акумулаторни електроинструменти

Демонтирайте акумулаторната батерия:

- когато оставяте електроинструмента без надзор
 - преди премахването на блокировка
 - преди проверка, почистване или други дейности по електроинструмента
 - след удар от чуждо тяло по електроинструмента го проверявайте за повреди
 - когато електроинструментът започне да вибрира необичайно, го прегледайте незабавно
- ▶ **Зареждайте акумулаторните батерии само със зарядните устройства, които се препоръчват от производителя.** Ако зарядното устройство бъде използвано за зареждане на различни от предвидените акумулаторни батерии, съществува опасност от пожар.
- ▶ **Използвайте само предвидените от производителя акумулаторни батерии.** Използването на други акумулаторни батерии може да предизвика пожар и/или травми.
- ▶ **Предпазвайте неизползваните акумулаторни батерии от контакт с големи или малки метални предмети, напр. кламери, монети, ключове, пирони, винтове и др.п., тъй като те могат да предизвикат късо съединение.** Последствията от късото съединение могат да бъдат изгаряния или пожар.
- ▶ **При неправилно ползване от акумулаторната батерия може да изтече електролит. Избягвайте контакт с него. При случаен контакт промийте мястото обилно с**

вода. Ако от електролита попадне в очите Ви, освен това потърсете лекарска помощ. Електролитът на акумулаторната батерия може да предизвика раздразняване или изгаряне на кожата.

- ▶ **Не използвайте акумулаторна батерия или електроинструмент, които са повредени или с изменена конструкция.** Повредени или изменени акумулаторни батерии могат да се възпламенят, експлодират или да предизвикат наранявания.
- ▶ **Не излагайте акумулаторната батерия на високи температури или огън.** Излагането на огън или температури над 130°C могат да предизвикат експлозии.
- ▶ **Спазвайте всички указания за зареждане на акумулаторната батерия; не я зареждайте, ако температурата ѝ е извън диапазона, посочен в инструкциите.** Неправилното зареждане или зареждането при температури извън допустимия диапазон могат да увредят батерията и увеличават опасността от пожар.

Поддържане

- ▶ **Допускайте ремонтът на електроинструментите Ви да се извършва само от квалифицирани специалисти и само с използването на оригинални резервни части.** По този начин се гарантира съхра-

няване на безопасността на електроинструмента.

- ▶ **Никога не ремонтирайте повредени акумулаторни батерии.** Ремонтът на акумулаторни батерии трябва да се извършва само от производителя или от оторизиран сервиз.

Указания за безопасна работа с градински електроинструменти

Обслужване

- ▶ Лицето, което обслужва машината, трябва да го ползва само съобразно предназначението му. При това трябва да се отчитат особеностите на конкретната ситуация. Обръщайте специално внимание да предпазвате намиращи се наблизо лица, особено деца.
- ▶ Не допускайте тази машина да бъде ползвана от деца, лица с ограничени физически, сензорни или душевни способности или лица с недостатъчни познания и опит и/или лица, които не са запознати с тези указания. Възможно е национални нормативни документи да ограничават възрастта на работещия с градинския електроинструмент.
- ▶ Деца трябва да бъдат под постоянен надзор, за да се предотврати опасността да играят с градинския електроинструмент.

Ползване

- ▶ **По време на работа дръжте градинския инструмент винаги здраво с двете ръце и поддържайте постоянно стабилно положение на тялото.** С две ръце градинският електроинструмент се води по-сигурно.
- ▶ Преди да оставите градинския електроинструмент, изчакайте движението му да спре напълно.
- ▶ Никога не работете с градинския електроинструмент, ако предпазният кожух или капак е повреден или без монтирани предпазни съоръжения. Внимавайте предпазните съоръжения да са монтирани правилно. Никога не използвайте градинския електроинструмент, ако не е напълно сглобен или ако е с неоторизирани изменения.
- ▶ Не работете с градинския електроинструмент, ако охранващият кабел е повреден или износен.
- ▶ Никога не заменяйте неметални режещи инструменти с метални режещи инструменти.
- ▶ Никога не ремонтирайте сами градинския електроинструмент, освен ако не сте квалифицирани за такива дейности.
- ▶ По време на ползване на градинския електроинструмент други лица и животни трябва да са на подходящо разстояние. Работещият е отговорен за трети лица, намиращи се в работната зона.
- ▶ Преди да допирате режещата глава, изчакайте въртенето ѝ да спре напълно. След изключване на електродвигателя режещата глава продължава да се върти известно време по инерция и може да предизвика наранявания.
- ▶ Винаги работете на дневна светлина или на добро изкуствено осветление.
- ▶ Не работете с тревокосачката при лоши атмосферни условия, особено при силен вятър.
- ▶ Ако ползвате тревокосачката при влажна трева, това може да влоши производителността ѝ.
- ▶ При транспортиране изключвайте градинския електроинструмент и изваждайте акумулаторната батерия.
- ▶ По време на работа с тревокосачката внимавайте постоянно да сте в стабилно положение на тялото. Дръжте ръцете и краката си на безопасно разстояние от въртящите се елементи.
- ▶ По време на работа поддържайте постоянно стабилно равновесие, за да предотвратите падане.
- ▶ Когато поставяте градинския електроинструмент на земята, внимавайте да не се спънете в него.
- ▶ Преди смяна на шпулата изваждайте акумулаторната батерия.
- ▶ Редовно проверявайте и поддържайте тревокосачката.

- ▶ Когато почиствате градинския електроинструмент или замените режещата нишка, работете с предпазни ръкавици.
- ▶ Внимавайте да не се нараните на острието, което служи за отрязване на нишката. След смяна/подаване на нишката винаги завъртайте тревокосачката хоризонтално в работна позиция, преди да я включите.

Изключвайте градинския електроинструмент и изваждайте акумулаторната батерия:

- винаги, когато оставяте градинския електроинструмент без надзор за известно време
- преди да смените шпудлата
- преди почистване или когато работите по тревокосачката
- преди прибиране на тревокосачката
- ▶ Съхранявайте машината на сигурно сухо място, недостъпно за деца. Не поставяйте върху машината други предмети.
- ▶ Не ползвайте градинския електроинструмент за подпиране при ходене.

Указания за оптимална работа с акумулаторната батерия

- ▶ **Не отваряйте акумулаторната батерия.** Съществува опасност от възникване на късо съединение.



Предпазвайте акумулаторните батерии от прегряване.

не, напр. също и от продължително въздействие на пряка слънчева светлина, от огън, вода и овлажняване. Съществува опасност от експлозия.

- ▶ **При повреда или неправилно използване на акумулаторните батерии от тях могат да се отделят пари.** Проветрете помещението, а при оплаквания потърсете лекар. Парите могат да предизвикат възпаление на дихателните пътища.
- ▶ **Използвайте акумулаторната батерия само в продукти на производителя.** Само така тя е предпазена от опасно за нея претоварване.
- ▶ **Акумулаторната батерия може да бъде повредена от остри предмети, напр. пирони или отвертки, или от силни удари.** Може да бъде предизвикано вътрешно късо съединение и акумулаторната батерия може да се запали, да запуши, да експлодира или да се прегрее.
- ▶ **Внимавайте да не предизвикате късо съединение между клемите на акумулаторната батерия.** Съществува опасност от експлозия.
- ▶ Периодично почиствайте вентилационните отвори на акумулаторната батерия с мека чиста и суха четка.

Указания за безопасна работа със зарядни устройства



Прочетете всички упътвания и указания за безопасна работа с машината.

Неспазването на указанията за безопасна работа и на упътванията може да предизвика токов удар, пожар и/или тежки травми.

Съхранявайте всички указания за безопасна работа и упътвания за ползване в бъдеще.

- ▶ Използвайте зарядното устройство само ако разбирате добре и можете да управлявате всичките му функции или сте получили нужните указания за това.
- ▶ Не допускайте това зарядно устройство да бъде ползвано от деца, лица с ограничени физически, сензорни или душевни способности или лица с недостатъчни познания и опит и/или лица, които не са запознати с тези указания. Възможно е национални нормативни документи да ограничават възрастта на работещия с градинския електроинструмент.
- ▶ **Наблюдавайте деца.** Така се гарантира, че децата няма да играят със зарядното устройство.
- ▶ Зареждайте само литиево-йонни акумулаторни батерии на Бош с капацитет **1,5 Ah** (от **5** акумулаторни клетки). Номиналното напрежение на акумулаторната батерия трябва

да съответства на зарядното напрежение на зарядното устройство. Не се опитвайте да зареждате обикновени (неакумулаторни) батерии. При зареждане на други акумулаторни батерии съществува опасност от пожар и/или експлозия.



Предпазвайте зарядното устройство от дъжд и овлажняване. Проникването на вода в зарядното устройство увеличава опасността от токов удар.

- ▶ **Поддържайте зарядното устройство чисто.** Съществува опасност от токов удар вследствие на замърсяване.
- ▶ **Винаги преди ползване проверявайте зарядното устройство, кабела и щепсела. Ако установите повреди, не ползвайте зарядното устройство. Не се опитвайте сами да отваряте зарядното устройство; допускате ремонти да бъдат извършвани само от квалифицирани техници и само с използване на оригинални резервни части.** Повредени зарядни устройства, кабели и щепсели увеличават опасността от токов удар.
- ▶ **Не оставяйте зарядното устройство да работи върху леснозапалима повърхност (напр. хартия, плат и т.н.), респ. в леснозапалима среда.** Поради нагряването на зарядното устройство по време на

работа съществува опасност от пожар.

- ▶ **Не покривайте вентилационните отвори на зарядното устройство.** В противен случай зарядното устройство може да прегрее и да престане да функционира нормално.
- ▶ За по-голяма електрическа сигурност се препоръчва да бъде включен дефектнотоков прекъсвач с макс. ток на задействане 30 mA. Винаги преди започване на работа проверявайте дефектнотоковия прекъсвач.

Символи

Символите по-долу са важни при четенето и за разбирането на ръководството за експлоатация. Моля, запомнете символите и тяхното значение. Правилното интерпретиране на символите ще Ви помогне да използвате Вашия продукт по-добре и по-сигурно.

Символ	Значение
	Работете с предпазни ръкавици
	Посока на движение
	Посока на реакцията
	Маса
	Включване
	Изключване
	Допустимо действие
	Забранено действие
	Отчетливо прещракване
	Допълнителни приспособления/резервни части

Символ	Значение
	Препоръчителна позиция за косене на трева
	Препоръчителна позиция за обрязване на ръбове
	Препоръчителна позиция за косене под храсти/пейки

Предназначение на електроинструмента

Градинският електроинструмент е предназначен за ползване в домашни условия, за косене на трева, плевели и копривни растения. Той е проектиран за косене на трева, която расте под храсти, под препятствия и в близост до ръба на ливадата, където колесни тревокосачки не могат да стигнат. Градинският електроинструмент не е предназначен за ползване като колесна тревокосачка. Градинският електроинструмент не е предназначен за професионално ползване.

Окомплектовка (вижте фигура B)

Извадете внимателно от опаковката градинския електроинструмент и проверете дали са налични следните елементи:

- Тример за трева
- Предпазен кожух
- Колело
- Акумулаторна батерия**
- Зарядно устройство**
- Ръководство за експлоатация

Ако има липсващи или повредени елементи, моля, обърнете се към Вашия търговец.

** в зависимост от държавата, в която се доставя

Изобразени компоненти (вижте фигура A)

Номерирането на изобразените компоненти се отнася до фигурата на продукта на графичните страници.

- (1) Освобождаващ бутон за акумулаторната батерия
- (2) Акумулаторна батерия^{A)}
- (3) Сгъваема ръкохватка
- (4) Крачен педал за регулиране на работния ъгъл за косене/обрязване на ръбове
- (5) Предпазен кожух
- (6) Колело

- (7) Освобождаващ бутон за регулиране на ръкохватката
 (8) Пусков прекъсвач
 (9) Блокировка на пусковия прекъсвач
 (10) Бутон за регулиране на работната височина
 (11) Лост
 (12) Зарядно устройство^{A)}
 (13) Капак на шпунтата
 (14) Шпула
- (15) Отвор за захващане на нишката
 (16) Захващащ пръстен
 (17) Кука за вдяване на нишката
 (18) Шлиц за водене на нишката
 (19) Отвор за водене на нишката

A) Изобразените на фигурите и описаните допълнителни приспособления не са включени в стандартната окомплектовка на уреда. Изчерпателен списък на допълнителните приспособления можете да намерите съответно в каталога ни за допълнителни приспособления.

Технически данни

Тревокосачка/тревокосачка за косене в ъгли	UniversalGrassCut 18		UniversalGrassCut 18-26
	UniversalGrassCut 18-260		3 600 HC1 E..
Каталожен номер		3 600 HC1 D..	3 600 HC1 E..
Номинално напрежение	V=	18	18
Скорост на въртене на празен ход	min ⁻¹	7300	7300
Диаметър на режещата нишка	mm	1,6	1,6
Диаметър на рязане	cm	26	26
Капацитет на шпунтата	m	6	6
Регулиране на височината	cm	120 - 140	120 - 140
Съвместима ръкохватка		●	●
Рязане до ръб		●	●
Предпазител за растения/колело		●	●
Маса съгласно ЕРТА-Procedure 01:2014	kg	2,3	2,3
Комплект (с акумулаторна батерия)	kg	2,7	2,7
Сериен номер		вижте табелката на градинския инструмент	
Допустима температура на околната среда			
- при зареждане ^{A)}	°C	0 ... +45	0 ... +45
- по време на работа и при съхраняване	°C	-20 ... +50	-20 ... +50
Акумулаторна батерия		Литиево-йонна	Литиево-йонна
Номинално напрежение	V=	18	18
Каталожен номер/капацитет			
- 2 607 337 187	Ah	1,5	1,5
- 2 607 337 211	Ah	2,0	2,0
- 2 607 337 199	Ah	2,5	2,5
- 1 607 A35 07H	Ah	4,0	4,0
- 1 607 A35 01Y	Ah	6,0	6,0
Брой на клетките в акумулаторната батерия			
- 2 607 337 187		5	5
- 2 607 337 211		5	5
- 2 607 337 199		5	5
- 1 607 A35 07H		10	10

Тревокосачка/тревокосачка за косене в ъгли	UniversalGrassCut 18	UniversalGrassCut 18-26
	UniversalGrassCut 18-260	
- 1 607 A35 01Y	10	10

A) ограничена мощност при температури <0 °C

Зарядно устройство	AL 1815 CV	AL 1830 CV	AL 1880 CV	
Каталожен номер				
	EU	2 607 226 0..	2 607 225 965	2 607 226 1..
	UK	2 607 226 0..	2 607 225 967	2 607 226 1..
Заряден ток	A	1,5	3,0	8,0
Време за зареждане (при напълно разредена акумулаторна батерия)				
- Акумулаторна батерия 1,5 Ah	min	63	33	27
- Акумулаторна батерия 2,0 Ah	min	84	45	30
- Акумулаторна батерия 2,5 Ah	min	105	60	36
- Акумулаторна батерия 4,0 Ah	min	168	95	35
- Акумулаторна батерия 6,0 Ah	min	260	130	62
Маса съгласно EPTA-Procedure 01:2014	kg	0,38	0,40	0,60
Клас на защита		□/II	□/II	□/II

Информация за излъчван шум и вибрации

Косене на трева/ Обрязване на ръbove
Косене около дървета и храсти

Стойностите за излъчвания шум са определени съгласно EN 50636-2-91

Оцененото равнище A на генерирания от електроинструмента шум обикновено е:

- Налягане на звука	dB(A)	71	72
- Звукова мощност	dB(A)	91	92
- Неопределеност K	dB	= 3	= 3

Пълната стойност на вибрациите a_h (векторната сума по трите направления) и неопределеността K са изчислени съгласно EN 50636-2-91

- Стойност на генерираните вибрации a _h	m/s ²	7	7
- Неопределеност K	m/s ²	= 1,5	= 1,5

Посоченото в това ръководство за експлоатация ниво на вибрации е измерено по посочен в стандартите метод и може да служи за сравняване на различни електроинструменти. То е подходящо също и за предварителна ориентировъчна преценка на натоварването от вибрации.

Посоченото ниво на генерираните вибрации е представително за най-често срещаните приложения на електроинструмента. Все пак, ако електроинструментът се използва за други дейности, с други работни инструменти или ако не бъде поддържан, както е предписано, равнището на генерираните вибрации може да се промени. Това мо-

же да увеличи значително сумарното натоварване вследствие на вибрациите за целия работен цикъл.

За точната преценка на натоварването от вибрации трябва да бъдат взимани предвид и периодите, в които електроинструментът е изключен или работи, но не се ползва. Това би могло значително да намали сумарното натоварване от вибрации.

Предписвайте допълнителни мерки за предпазване на работещия с електроинструмента от въздействието на вибрациите, например: техническо обслужване на електроинструмента и работните инструменти, поддържане на

ръцете топли, целесъобразна организация на работните стъпки.

Монтиране и работа

Дейност	Фигура	Страница
Изобразени елементи	A	473
Окомплектовка	B	474
Монтиране на предпазния кожух	C	474
Регулиране на работната височина	D	475
Разгъване на ръкохватката	E	476
Монтиране на колелото	F	476
Зареждане и поставяне на акумулаторната батерия	G	477
Включване и изключване	H	477
Препоръчителна позиция за косене на трева	I	478
Препоръчителна позиция за обрязване на ръбове	J	479
Препоръчителна позиция за косене под храсти/пейки	K	480
Демонтиране на шпуплата	L	481
Навиване на нишката на шпуплата	M	482
Монтиране на шпуплата	N	483
Поддържане, почистване и съхраняване	O	483
Допълнителни приспособления	P	484

Монтаж

- ▶ **Внимание: Изключвайте градинския електроинструмент и изваждайте акумулаторната батерия, преди да монтирате елементи.**

Монтиране на предпазния кожух (вижте фигура C)

Вкарайте предпазния кожух (5) на главата на косачката, докато усетите отчетливо прещракване. Фиксирайте предпазния кожух (5) с винта на главата на косачката. Винтът е поставен на долната част на корпуса в завода-производител.

Никога не ползвайте тревокосачката без монтиран предпазен кожух (5). След монтиране не се допуска демонтажът на предпазния кожух (5) от тревокосачката.

Регулиране на работната височина (вижте фигура D)

Натиснете бутона (10) и настройте тримера на желаната височина. Отпуснете бутона (10).

Винаги ползвайте тримера в една от работните му позиции, никога в позицията за съхраняване. В позицията за

съхраняване тримерът е сгънат напълно. При настройването на работна позиция внимавайте механизмът за регулиране на височината да се е захванал правилно. Когато механизмът се захване, се чува отчетливо прещракване.

Разгъване на ръкохватката (вижте фигура E)

Натиснете бутона (7), разгънете ръкохватката (3) до упор и отпуснете бутона (7). Внимавайте ръкохватката (3) да е фиксирана правилно. Не натискайте ръкохватката (3), докато я регулирате.

Монтиране на колелото (вижте фигура F)

Монтирайте колелото (6) на главата на тримера. Внимавайте за правилната позиция на стрелките на главата на тримера. При това внимавайте шпонката да попадне в канала. Завъртете колелото (6) на главата на тримера, докато лостът (11) бъде захванат с отчетливо прещракване. За демонтиране издърпайте лоста (11) до отделяне и извадете колелото (6) в противоположната посока.

Включване

- ▶ **Внимание: Изключвайте градинския електроинструмент и изваждайте акумулаторната батерия, преди да извършвате настройки или да го почиствате.**

Зареждане на акумулаторната батерия

- ▶ **Внимавайте за захранващото напрежение!** Напрежението на захранващата мрежа трябва да съответства на данните, написани на табелката на зарядното устройство.

Акумулаторната батерия има температурен контрол, който позволява зареждането само в диапазона между 0 °C и 45 °C. Така се увеличава дълготрайността ѝ.

Упътване: Акумулаторната батерия се доставя частично заредена. За да се достигне пълния капацитет на акумулаторната батерия, преди първото ползване на електроинструмента заредете акумулаторната батерия докрай в зарядното устройство.

Литиево-йонната акумулаторна батерия може да бъде зареждана във всеки момент, без това да намалява дълготрайността ѝ. Прекъсване на зареждането не ѝ вреди.

Литиево-йонната батерия се предпазва от дълбоко разреждане от системата „Electronic Cell Protection (ECP)“. При изтощена акумулаторна батерия електроинструментът се изключва с помощта на предпазен прекъсвач: Градинският електроинструмент спира и не може да бъде включен.

След автоматично изключване на електроинструмента не продължавайте да натискате пусковия прекъсвач. Може да повредите акумулаторната батерия.

Спазвайте указанията за изхвърляне на акумулаторните батерии.

Поставяне/изваждане на акумулаторната батерия (вижте фигура G)

Упътване: Ако се използват неподходящи акумулаторни батерии, това може да предизвика неправилно функциониране или повреждане на машината.

Поставете заредената акумулаторна батерия (2). Уверете се, че акумулаторната батерия е влязла добре.

За изваждане на акумулаторната батерия (2) от машината натиснете бутона за освобождаване на акумулаторната батерия (1) и я издърпайте.

Зареждане

Процесът на зареждане започва веднага след като щепселът на зарядното устройство бъде включен в контакта и акумулаторната батерия (2) бъде поставена в зарядното устройство (12).

Благодарение на интелигентния процес на зареждане състоянието на акумулаторната батерия се разпознава и тя се зарежда с оптималния ток за текущите си температура и напрежение.

Така животът на акумулаторната батерия се удължава, а при съхраняване върху зарядното устройство тя е винаги напълно заредена.

Значение на индикаторните елементи (AL 1815 CV)

Мигащ светодиод на индикатора за зареждане на акумулаторната батерия

 Процесът на зареждане се означава с мигащ на индикатор за зареждане на акумулаторната батерия.

Непрекъснато светещ светодиод за зареждане на акумулаторната батерия

 **Непрекъснатото светене** на светодиода указва, че акумулаторната батерия е заредена напълно или че температурата на акумулаторната батерия е извън допустимия интервал за зареждане, поради което в момента акумулаторната батерия не се зарежда. Когато температурата попадне в допустимия температурен интервал, процесът на зареждане започва.

Непрекъснато светене на светодиода, когато няма поставена акумулаторна батерия, указва, че щепселът е включен в захранващата мрежа и зарядното устройство е готово за работа.

Значение на индикаторните елементи (AL 1830 CV/AL 1880 CV)

Бързо мигащ зелен светодиод за зареждане на акумулаторната батерия

 Процесът на бързо зареждане се сигнализира чрез **бързо мигане** на **зеления** светодиод на акумулаторната батерия.

Упътване: Режимът на бързо зареждане се включва само ако температурата на акумулаторната батерия е в допустимия диапазон, вижте раздела Технически данни.

Бавно мигащ зелен светодиод за зареждане на акумулаторната батерия

 При степен на зареждане на акумулаторната батерия припл. 80% **зеленият** светодиод за зареждане на акумулаторната батерия **мига бавно**.

Акумулаторната батерия може да бъде извадена и ползвана веднага.

Непрекъсната светлина зелена индикация за зареждане на акумулаторната батерия

 **Непрекъснатото светене** на **зелената** индикация за зареждане на акумулаторната батерия сигнализира за това, че акумулаторната батерия е напълно заредена.

Без вкарана акумулаторна батерия **непрекъснатото светене** на индикацията за зареждане на акумулаторната батерия сигнализира за това, че щепселът е вкаран в контакта и зарядното устройство е готово за работа.

Непрекъснато светещ червен светодиод за зареждане на акумулаторната батерия

 **Непрекъснатото светене** на **червения** светодиод указва, че температурата на акумулаторната батерия е извън допустимия диапазон за зареждане, вижте раздел Технически данни. Когато температурата достигне допустимия интервал за зареждане, зарядното устройство се включва автоматично в режим за бързо зареждане.

Мигащ червен светодиод за зареждане на акумулаторната батерия

 **Мигащ червен** светодиод за зареждане на акумулаторната батерия указва за наличието на друг дефект в процеса на зареждане, вижте раздел Дефекти - причини и отстраняване.

Обслужване

- ▶ **Внимание:** Изключвайте градинския електроинструмент и изваждайте акумулаторната батерия, преди да монтирате елементи.
- ▶ След изключване на тревокосачката нишката продължава да се върти по инерция още няколко секунди. Преди повторно да включите тревокосачката, изчакайте електродвигателят/режещата нишка да спрат напълно.
- ▶ Не включвайте електроинструмента непосредствено след като сте го изключили.
- ▶ Препоръчва се ползването на утвърдени от Бош режещи елементи. При други режещи елементи резултатът от косенето може да е различен.

Включване и изключване (вижте фигура H)

За **включване** първо натиснете деблокиращия бутон (9). След това натиснете и задръжте пусковия прекъсвач (8).

За **изключване** отпуснете пусковия прекъсвач (8).

Косене на трева/обрязване на ръбове (вижте фигури I – K)

Косене на трева (вижте фигура I)

Натиснете бутона (4) и настройте ъгъл 48° за косене. Премествайте тримера наляво и надясно и по време на работа внимавайте за достатъчно голямо разстояние до тялото Ви. Ако тревата е по-висока, я режете на стълки.

Обрязване на ръбове (вижте фигура J)

Натиснете бутона (4) и настройте ъгъл 36° за обрязване на ръбове. Завъртете ръкохватката на 180° и след това завъртете тримера по посока на часовниковата стрелка до желаната работна позиция.

Водете тревокосачката по продължение на ръба на тревната площ. С помощта на колелото избягвайте контакта с твърди повърхности или стени, за да предотвратите бързото изхабяване на режещата нишка.

Косене около дървета и храсти (вижте фигура K)

Натиснете бутона (4) и настройте ъгъл 24° за косене около дървета и храсти.

Режете внимателно около дървета и храсти, за да не ги допрете с режещата нишка. Ако бъде повредена кората на растенията, е възможно те да умрат.

Демонтиране на шпуплата, навиване на нишката, монтиране на шпуплата (вижте фигури L до N)

► Преди смяна на шпуплата изваждайте акумулаторната батерия.

Натиснете двете клапи на капака на шпуплата и извадете капака на шпуплата (13). След това извадете празната шпула (14).

Отрежете приibl. 6 m от ролката с резервна нишка. Вкарайте края на нишката в отвора (15) на шпуплата. Прекарайте нишката под кука (17). Накрая вденете нишката през шлица (18) на шпуплата. След това навийте нишката равномерно и стегнато.

Вкарайте другия край на нишката през отвора (19) в режещата глава и отново поставете шпуплата в режещата глава. Захванете шпуплата, като поставите капака (13). Капакът на шпуплата (13) може да бъде монтиран само в една позиция.

Подаване на нишка

IntelliFEED

Системата IntelliFEED на тримера развива нишката автоматично, за да поддържа оптимален диаметър на рязане.

Отстраняване на дефекти



Тревокосачка/тревокосачка за косене в ъгли

Симптом	Възможна причина	Отстраняване
Електродвигателят не се включва	Акумулаторната батерия е разредена Акумулаторната батерия е твърде студена/гореща	Заредете акумулаторната батерия. Оставете акумулаторната батерия да се затопли/охлади.
Градинският електроинструмент работи с прекъсвания	Пусковият прекъсвач е повреден Вътрешен електрически дефект на градинския електроинструмент	Обърнете се към оторизиран сервис на Бош. Обърнете се към оторизиран сервис на Бош.
Градинският електроинструмент е претоварен	Тревата е твърде висока	Косете на стълки.
Градинският електроинструмент не реже	Режещата нишка е твърде къса/счупена Шпуплата е празна	Подайте ръчно режеща нишка. Сменете шпуплата.
Няма подаване на нишка	Нишката е усукана в шпуплата Шпуплата е празна Нишката не е навита правилно Навита е твърде дълга нишка	Проверете шпуплата и при необходимост намотайте нишката наново. Навийте нишка на шпуплата. Навийте нишката наново. Отрежете нишката до правилната дължина.
Нишката се е оплела	Проблем в системата за подаване на нишка	Обърнете се към оторизиран сервис на Бош.
Режещата нишка се издърпва обратно в шпуплата	Режещата нишка е твърде къса/счупена	Извадете шпуплата и отново вкарайте режещата нишка (вижте фигури L – N).

Симптом	Възможна причина	Отстраняване
Нишката се чупи често	Нишката е усукана в шпулата	Извадете шпулата и отново навийте режещата нишка (вижте фигури L – N).
	Неправилно ползване на тревокосачката	Режете само с върха на нишката; избягвайте докосването на камъни, стени и други твърди предмети. Подавайте нишка съвременно, за да ползвате пълния диаметър на рязане.
Тримерът вибрира не-обикновено силно	На шпулата не са монтирани захващащият пръстен или капачката	Монтирайте захващащия пръстен или капачката на шпулата.
	Захващащият пръстен е в неправилна позиция	Поставете пръстена правилно.
	Режещата система е повредена	Обърнете се към оторизиран сервис на Бош.
	Пръстенът е износен	Купете нов комплект принадлежности за шпулата с пръстен за захващане.

Акумулаторна батерия и зарядно устройство

Симптоми	Възможна причина	Отстраняване
Червеният светодиод мига	Акумулаторната батерия не е поставена (правилно)	Поставете правилно акумулаторна батерия на зарядното устройство.
Не е възможно зареждане	Контактите на акумулаторната батерия са замърсени	Почистете контактите на акумулаторната батерия, напр. чрез неколкотократно и изваждане и вкарване в гнездото, респ. заменете акумулаторната батерия.
	Акумулаторната батерия е повредена	Заменете акумулаторната батерия.
Индикаторите за зареждане не светят	Щепселът на зарядното устройство не е вкаран в контакта (правилно)	Вкарайте (докрай) щепсела в контакта.
	Контактът, захващащият кабел или зарядното устройство са дефектни	Проверете захващащото напрежение, ако е необходимо занесете зарядното устройство за проверка в оторизиран сервис за електроинструменти на Бош.

Техническо обслужване и сервис

- ▶ При извършване на каквито и да е дейности по градинския електроинструмент (напр. поддръжане, смяна на инструмента и др.п.), при транспортиране и при прибиране за съхраняване изваждайте акумулаторната батерия от градинския електроинструмент. При натискане по невнимание на пусковия прекъсвач съществува опасност от нараняване.

Поддръжане, почистване и съхраняване

- ▶ За да работите качествено и сигурно, поддържайте градинския електроинструмент чист.

За да работите качествено и сигурно, поддържайте градинския електроинструмент и вентилационните отвори чисти.

Не пръскайте с вода градинския електроинструмент.

Не потапяйте градинския електроинструмент във вода.

Съхранявайте градинския електроинструмент на сигурно, сухо и недостъпно за деца място.

Не поставяйте върху градинския електроинструмент други предмети.

Внимавайте по време на работа пръстенът винаги да е захванат на шпулата. В противен случай може да се появят силни вибрации.

Грижа за акумулаторната батерия

За да си осигурите оптимално ползване на акумулаторната батерия, спазвайте следните указания:

- Предпазвайте акумулаторната батерия от влажност и вода.
- Съхранявайте градинския електроинструмент само в температурния диапазон от –20 °C до 50 °C. Напр. не оставяйте градинския електроинструмент през лятото в кола.
- Съхранявайте акумулаторната батерия извън градинския електроинструмент.
- Не оставяйте акумулаторната батерия в градинския електроинструмент на пряка слънчева светлина.
- Оптималната температура за съхраняване на акумулаторната батерия е 5 °C.
- Периодично почиствайте вентилационните отвори на акумулаторната батерия с мека чиста и суха четка.

Съществено съкратено време за работа след пълно зареждане показва, че акумулаторната батерия е изхабена и трябва да бъде заменена.

Клиентска служба и консултация относно употребата

www.bosch-garden.com

Моля, при въпроси и при поръчване на резервни части винаги посочвайте 10-цифрения каталожен номер, изписан на табелката на уреда.

България

Robert Bosch SRL
Service scule electrice
Strada Horia Măcelariu Nr. 30-34, sector 1
013937 București, România
Тел.: +359(0)700 13 667 (Български)
Факс: +40 212 331 313
Email: BoschServiceCenterBG@ro.bosch.com
www.bosch-pt.com/bg/bg/

Транспортиране

Включените в окомплектовката литиево-йонни акумулаторни батерии са в обхвата на изискванията на нормативните документи, касаещи продукти с повишена опасност. Акумулаторните батерии могат да бъдат транспортирани от потребителя на публични места без допълнителни разрешителни.

При транспортиране от трети страни (напр. при въздушен транспорт или ползване на куриерски услуги) има специални изисквания към опаковането и обозначаването им. За целта при подготовката на пакетиранието се консултирайте с експерт в съответната област.

Изпращайте акумулаторни батерии само ако корпусът им не е повреден. Изолирайте открити контактни клеми с лепящи ленти и опаковайте акумулаторните батерии така, че да не могат да се изместват в опаковката си. Моля, спазвайте също и допълнителни национални предписания.

Бракуване



Градинският електроинструмент, акумулаторните батерии и допълнителните приспособления трябва да бъдат предавани за оползотворяване на съдържащите се в тях суровини.



Не изхвърляйте градински електроинструменти и акумулаторни или обикновени батерии при битовите отпадъци!

Само за страни от ЕС:

Съгласно Европейска директива 2012/19/ЕС относно излязла от употреба електрическа и електронна апаратура и съгласно Европейска директива 2006/66/ЕО акумулаторни или обикновени батерии, които не могат да се използват повече, трябва да се събират отделно и да бъдат

подлагани на подходяща преработка за оползотворяване на съдържащите се в тях суровини.

Akkus/Batterien:

Литиево-йонни:

Моля, спазвайте указанията в раздела (вж. „Транспортиране“, Страница 338).

Македонски

Безбедносни напомени

► Прочитајте ги сите безбедносни предупредувања, илустрации и спецификации приложени со овој електричен алат.

Непридржувањето до сите упатства приложени подолу може да доведе до струен удар, пожар и/или тешки повреди.

► Зачувајте ги безбедносните предупредувања и упатства за користење и за во иднина.

Толкување на символите на уредот



Општи безбедносни правила.



Прочитајте го упатството за употреба.



Внимавајте лицата кои се во близина да не бидат повредени од исфрлените парчиња.



Предупредување:
Одржувајте безбедн

растојание од уредот додека работи.



Не е применливо.



Извадете ја батеријата пред чистење, поправање или складирање на машината.



Носете заштитни слушалки и очила.



Не употребувајте го производот кога врне и не оставајте го на дожд.

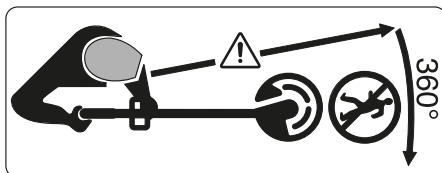

Внимавајте лицата кои се во близина да не бидат повредени од исфрлените парчиња.

Предупредување: Држете се на безбедно растојание од косачката додека таа работи.



Внимателно проверете го полето на коешто ќе работи уредот да нема диви или домашни животни. Дивите и домашните животни можат да бидат повредени за време на употреба на машината. Проверете го детално полето на работа на машината и отстранете ги сите камења, гранки, жици, коски и други предмети. При ракувањето со машината внимавајте во густата трева да нема скриени диви или домашни животни, како ни стебла.

Општи предупредувања за безбедност за електрични алати

► Прочитајте ги сите безбедносни предупредувања, илустрации и спецификации приложени со овој електричен алат.

Непридржувањето до сите упатства приложени подолу може да доведе до струен удар, пожар и/или тешки повреди.

► Зачувајте ги безбедносните предупредувања и упатства за користење и за во иднина.

► Поимот „електричен алат“ во безбедносните предупредувања се однесува на електрични апарати што користат струја (кабелски) или апарати што користат батерии (акумулаторски).

Безбедност на работниот простор

► Работниот простор одржувајте го чист и добро осветлен.

Преполни или темни простории може да доведат до несреќа.

► Не работете со електричните алати во експлозивна околина, како на пример, во присуство на запаливи течности, гасови или прашина. Електричните алати создаваат искри коишто може да ја запалат прашина или гасовите.

► Држете ги децата и присутните подалеку додека работите со електричен алат. Невниманието може да предизвика да изгубите контрола.

Електрична безбедност

- ▶ **Приклучокот на електричниот алат мора да одговара на приклучницата. Никогаш не го менувајте приклучокот. Не користите приклучни адаптери со заземјените електрични алати.** Неизменетите приклучоци и соодветните приклучници го намалуваат ризикот од струен удар.
- ▶ **Избегнувајте телесен контакт со заземјени површини, како на пример, цевки, радијатори, метални ланци и ладилници.** Постои зголемен ризик од струен удар ако вашето тело е заземјено.
- ▶ **Не ги изложувајте електричните алати на дожд или влажни услови.** Ако влезе вода во електричниот алат, ќе се зголеми ризикот од струен удар.
- ▶ **Не постапувајте несоодветно со кабелот. Никогаш не го користете кабелот за носење, влечење или исклучување од струја на електричниот алат. Кабелот чувајте го подалеку од оган, масло, остри ивици или подвижни делови.** Оштетени или заплеткани кабли го зголемуваат ризикот од струен удар.
- ▶ **При работа со електричен алат на отворено, користете продолжен кабел соодветен за надворешна употреба.** Користењето на кабел соодветен

за надворешна употреба го намалува ризикот од струен удар.

- ▶ **Ако мора да работите со електричен алат на влажно место, користете заштитен уред за диференцијална струја (RCD).** Користењето на RCD го намалува ризикот од струен удар.

Лична безбедност

- ▶ **Бидете внимателни, внимавајте како работите и работете разумно со електричен алат. Не користете електричен алат ако сте уморни или под дејство на дроги, алкохол или лекови.** Еден момент на невнимание додека работите со електричните алати може да доведе до сериозна лична повреда.
- ▶ **Користете лична заштитна опрема. Секогаш носете заштита за очи.** Заштитната опрема, како на пр., маска за прашина, безбедносни чевли коишто не се лизгаат, шлем или заштита за уши, коишто се користат за соодветни услови, ќе доведат до намалување на лични повреди.
- ▶ **Спречете ненамерно активирање. Проверете дали прекинувачот е исклучен пред да го вклучите во струја и/или со сетот на батерии, пред да го земете или носите алатот.** Носење на електричните алати со

прстот позициониран на прекинувачот или вклучување во струја на електричните алати чијшто прекинувачот е вклучен, може да предизвика несреќа.

- ▶ **Отстранете каков било клуч за регулирање или француски клуч пред да го вклучите електричниот алат.** Француски клуч или клуч прикачен за ротирачкиот дел на електричниот алат може да доведе до лична повреда.
- ▶ **Не ги пречекорувајте ограничувањата. Постојано одржувајте соодветна положба и рамнотежа.** Ова овозможува подобра контрола на електричниот алат во непредвидливи ситуации.
- ▶ **Облечете се соодветно. Не носете широка облека и накит. Косата и алиштата треба да бидат подалеку од подвижните делови.** Широката облека, накитот или долгата коса може да се закачат за подвижните делови.
- ▶ **Ако се користат поврзани уреди за вадење прашина и собирање предмети, проверете дали се правилно поврзани и користени.** Собирањето прашина може да ги намали опасностите предизвикани од неа.
- ▶ **Не дозволувајте искуството стекнато со честа употреба на алатите да ве направи спокојни и да ги игнорирате безбедносните**

принципи при нивното користење. Невнимателно движење може да предизвика сериозна повреда во дел од секунда.

Употреба и чување на електричните алати

- ▶ **Не го преоптоварувајте електричниот алат. Користете соодветен електричен алат за намената.** Со соодветниот електричен алат подобро, побезбедно и побрзо ќе ја извршите работата за која е наменет.
- ▶ **Не користете електричен алат ако не можете да го вклучите и исклучите со помош на прекинувачот.** Секој електричен алат којшто не може да се контролира со прекинувачот е опасен и мора да се поправи.
- ▶ **Исклучете го електричниот алат од струја и/или извадете го сетот на батерии, ако се вади, пред да правите некакви прилагодувања, менувате дополнителна опрема или го складирате електричниот алат.** Со овие превентивни безбедносни мерки се намалува ризикот од случајно вклучување на електричниот алат.
- ▶ **Чувајте ги електричните алати подалеку од дофат на деца и не дозволувајте лицата кои не**

ракувале со електричниот алат или не се запознаени со ова упатство да работат со истиот.

Електричните алати се опасни во рацете на необучени корисници.

► **Одржување на електрични алати и дополнителна опрема.**

Проверете го порамнувањето или прицврстување на подвижните делови, спојот на деловите и сите други услови што може негативно да влијаат врз функционирањето на електричниот алат. Ако е оштетен, однесете го електричниот алат на поправка пред да го користите. Многу несреќи се предизвикани заради несоодветно одржување на електричните алати.

► **Острете и чистете ги алатите за сечење.** Соодветно одржуваните ивици на алатите за сечење помалку се виткаат и полесно се контролираат.

► **Електричниот алат, дополнителната опрема, деловите и др., користете ги во согласност со ова упатство, внимавајте на работните услови и работата која ја вршите.**

Користењето на електричниот алат за други намени може да доведе до опасни ситуации.

► **Рачките и површините за држење одржувајте ги суви, чисти и неизмастени.** Рачките и

површините за држење што се лизгаат не овозможуваат безбедно ракување и контрола на алатот во непредвидливи ситуации.

Употреба и чување на батериски алат

Извадете ја батеријата:

- кога го оставате уредот без надзор
- пред отстранување на пречки
- пред дрегледување, чистење или работа врз уредот
- после удар во тврд предмет, за да го прегледате уредот
- кога уредот одеднаш почнува да вибрира, веднаш проверете го

► **Батеријата полнете ја само со полначи препорачани од Bosch.**

Полнач што е погоден за полнење на еден вид батерии може да предизвика пожар кога се користи за полнење на некој друг, несоодветен вид на батерии.

► **Затоа користете само батерии кои се предвидени за уредот.**

Користењето на други батерии може да доведе до повреди и опасност од пожар.

► **Неупотребената батерија држете ја подалеку од канцелариски спојувалки, клучеви, железни пари, клинци, шрафови или други мали метални предмети, што може да предизвикаат премостување на контактите.** Краток спој меѓу контактите на

батеријата може да предизвика изгореници или пожар.

- ▶ **При погрешно користење, може да истече течноста од батеријата. Избегнувајте контакт со неа. Доколку случајно дојдете во контакт со течноста, исплакнете ја со вода. Доколку течноста дојде во контакт со очите, дополнително побарајте лекарска помош.** Истечената течност од батеријата може да предизвика кожни иритации или изгореници.

- ▶ **Не употребувајте комплет со батерии или алат кој е оштетен или изменет.** Оштетени или изменети батерии може да реагираат непредвидливо и да предизвикаат пожар, експлозија или опасност од повреда.

- ▶ **Не го изложувајте комплетот со батерии или алатот на оган или висока температура.**

Изложувањето на оган или температура над 130°C може да предизвика експлозија.

- ▶ **Следете ги сите инструкции за полнење и не го полнете комплетот со батерии или алатот надвор од температурниот опсег наведен во инструкциите.**

Неправилното полнење или на температура надвор од наведениот опсег може да ја оштети батеријата и да ја зголеми опасноста од пожар.

Сервисирање

- ▶ **Електричниот алат сервисирајте го кај квалификувано лице кое користи само идентични резервни делови.** Со ова се овозможува безбедно одржување на електричниот алат.
- ▶ **Никогаш не поправајте оштетени сетови на батерии.** Поправката на сетови на батерии треба да ја врши само производителот или овластен сервис.

Безбедносни напомени за уредот

Ракување

- ▶ Ракувачот мора да ракува со производот во склад со прописите. При ракувањето со уредот мора да ги земе пред вид конкретните услови. При работата мора да внимава на другите личности, а посебно на децата.
- ▶ Не дозволувајте им на деца, личности со ограничени физички, сензорни или психички ограничувања и/или недостаток на знаење или на личности незапознаени со ова упатство да го употребуваат уредот. Локалните прописи можат да ја ограничат возраста на ракувачот.
- ▶ Децата треба да бидат под надзор да не си играат со уредот.

Примена

- ▶ **При работа држете го уредот цврсто со двете раце и стојте на**

- сигурна подлога.** Со уредот безбедно се ракува со две раце.
- ▶ Почекајте уредот потполно да застане пред да го спуштите.
 - ▶ Никогаш не користете го уредот со дефектен заштитен капак или друга заштита, или без заштита. Внимавајте сите заштитни елементи да се правилно монтирани. Никогаш не употребувајте го уредот ако не е комплетен или ако на него се извршени неовластени поправки.
 - ▶ Никогаш не употребувајте го уредот ако кабелот е оштетен или дотрошен.
 - ▶ Никогаш не менувајте ги неметалните елементи за сечење со метални.
 - ▶ Никогаш не поправајте го уредот сам, дури ни кога сте за тоа квалификувани.
 - ▶ Другите лица и животни мораат да бидат оддалечени на соодветно растојание кога уредот работи. Ракувачот е одговорен за трети лица во полето на работа.
 - ▶ Почекајте главата за сечење во потполност да застане пред да ја допрете. Главата за сечење продолжува да се врти и по гасењето на моторот и може да предизвика повреди.
 - ▶ Работете само при дневна светлина или при добро осветлување.
 - ▶ Не работете со тримерот при лоши временски услови, а посебно при грмотевици.
 - ▶ Ако го користите уредот на влажна трева, тоа може да влијае врз ефикасноста на тримерот.
 - ▶ За транспорт исклучете го уредот и извадете ја батеријата.
 - ▶ При работа со тримерот секогаш внимавајте на безбедно растојание. Нозете и рацете држете ги подалеку од ротирачките делови на уредот.
 - ▶ При работа одржувајте рамнотежа за да не паднете.
 - ▶ Внимавајте да не го згазите уредот кој лежи на земја.
 - ▶ Пред замена на макарата извадете ја батеријата.
 - ▶ Редовно проверувајте го и одржувајте го тримерот.
 - ▶ Секогаш носете заштитни ракавици кога го чистите производот или кога го менувате конецот за сечење.
 - ▶ Внимавајте да не се повредите на ножето со кое се сече конецот за косење. После дополнување на конецот за косење, секогаш ставете го уредот со сечилото во хоризонтална положба пред да го вклучите.
- Исклучете го уредот и извадете ја батеријата:
- секогаш кога уредот го оставате без надзор на извесно време
 - за замена на макарата

- за чистење или поправка
- при складирање на тримерот
- ▶ Чувајте го уредот на суво и затворено место, вон дофат на деца. Не ставајте други предмети на производот.
- ▶ Не употребувајте го уредот како бастум.

Напомени за оптимално користење на батериите

▶ Не ја отворајте батеријата.

Постои опасност од краток спој.



Заштитете ја батеријата од топлина, на пр. од долготрајно изложување на сончеви зраци, оган, вода и влага. Постои опасност од експлозија.

- ▶ **Доколку се оштети батеријата или не се користи правилно, од неа може да излезе пареа.** Внесете свеж воздух и доколку има повредени побарајте помош од лекар. Пареата може да ги надразни дишните патишта.
- ▶ **Користете ја батеријата само во производи од производителот.** Само на тој начин батеријата ќе се заштити од опасно преоптоварување.
- ▶ **Батеријата може да се оштети од острите предмети како на пр. клинци или одвртувач или со надворешно влијание.** Може да дојде до внатрешен краток спој и батеријата може да се запали, да

пушти чад, да експлодира или да се прегрее.

- ▶ **Не предизвикувајте краток спој на батеријата.** Инаку, постои опасност од експлозија.
- ▶ Повремено чистете ги отворите за проветрување на батеријата со мека, чиста и сува четка.

Безбедносни напомени за полначи



Прочитајте ги сите безбедносни предупредувања и

упатства. Непочитувањето на безбедносните предупредувања и упатства може да доведе до електричен удар, пожар и/или сериозни повреди.

Чувајте ги сите безбедносни предупредувања и упатства за идни консултации.

- ▶ Користете го полначот само откако ќе ги проучите сите функции и може да ги примените истите без ограничувања или откако ќе ги добиете потребните упатства.
- ▶ Не дозволувајте им на деца, личности со ограничени физички, сензорни или психички ограничувања и/или недостаток на знаење или на личности незапознаени со ова упатство да го употребуваат уредот. Државните прописи можат да ја ограничат возраста на ракувачот.

- ▶ **Надгледувајте ги децата.** Така ќе се осигурате дека децата нема да си играат со полначот.
- ▶ Полнете само Bosch литиум-јонски акумулатори со капацитет од **1,5 Ah** (од **5** акумулаторски ќелии). Напонот на батеријата мора да одговара на напонот за полнење на батеријата на полначот. Не пробувајте да полните батерии кои не се полнливи. Во спротивно, постои ризик од пожар и од експлозија.



Полначот држете го подалеку од дожд и влага.

Навлегувањето на вода во полначот го зголемува ризикот од електричен удар.

- ▶ **Одржувајте ја чистотата на полначот.** Доколку се извалка, постои опасност од електричен удар.
- ▶ **Пред секое користење, проверете ги полначот, кабелот и приклучокот. Не го користете полначот, доколку забележите оштетувања. Не го отворајте сами полначот и оставете го на поправка кај квалификуван стручен персонал кој ќе користи само оригинални резервни делови.** Оштетениот полнач, кабел и приклучок го зголемува ризикот за електричен удар.
- ▶ **Не го користете полначот на лесно запалива подлога (на пр. хартија, текстил итн.) одн. во**

запалива околина. Постои опасност од пожар заради затоплувањето на уредот што произлегува при полнењето.

- ▶ **Не ги покривајте отворите за проветрување на полначот.** Инаку полначот може да се прегрее и да не функционира правилно.
- ▶ За зголемена електрична безбедност, препорачуваме употреба на уред за резидуална струја со макс. јачина на струја од 30 mA. Секогаш проверете ја Физаштитната склопка пред употреба.

Ознаки

Следните симболи се важни за читање и разбирање на упатството за употреба. Ве молиме проучете ги симболите и нивното значење. Точната интерпретација на симболите ќе ви помогне подобро и побезбедно да го користите уредот.

Ознака	Значење
	Носете заштитни ракавици
	Правец на движење
	Правец на реакција
	Тежина
	Вклучување
	Исклучување
	Дозволена функција
	Забранети акции
	Чујна бучава
	Додатна опрема/резервни делови

Ознака	Значење
	Препорачани подесувања за косење трева
	Препорачани подесувања за косење агли
	Препорачани подесувања за поткастрување грмушки

Употреба со соодветна намена

Уредот е наменет за домашна употреба, за косење треве и корови. Развиен е за косење трева која расте на нагиби, на ивици и агли кои не можат да се искосат со косачка. Уредот не треба да се користи за грмушки и потврди растенија. Уредот не е наменет за комерцијална и индустриска употреба.

Опсег на испорака (види слика В)

Извадете го уредот од пакувањето и проверете дали се вклучени следните компоненти:

- Тример за трева
- Заштитна хауба капак
- Тркало
- Батерија**
- Полнач**
- Упатство за употреба

Ако нешто недостига или е оштетено, обратете се кај својот продавач.

** во зависност од државата

Вградени компоненти (види слика А)

Нумерирањето на напишаните компоненти се однесува на приказот на уредот на страните со цртежи.

- (1) Копче за отворање на батеријата
- (2) Батерија^{А)}
- (3) Расклопна рачка
- (4) Педала за подесување на аголот на работа според косењето/поткаструвањето
- (5) Заштитна хауба капак
- (6) Тркало
- (7) Отклучување на рачката за прилагодување
- (8) Прекинувач за вклучување/исклучување
- (9) Брава на прекинувачот за вклучување / исклучување
- (10) Копче за подесување на работната висина
- (11) Рачка
- (12) Полнач^{А)}
- (13) Хауба капак за макарата конец
- (14) Макара
- (15) Прифат на конецот
- (16) Прстен за затегнатост
- (17) Кука за редење на конецот
- (18) Шлиц за водење на конецот
- (19) Дупче за водење на конецот

А) Илустрираната или опишана опрема не е дел од стандардниот обем на испорака. Целосната опрема може да ја најдете во нашата Програма за опрема.

Технички податоци

Тример за трева/тример за рабови		UniversalGrassCut 18 UniversalGrassCut 18-260	UniversalGrassCut 18-26
Број на артикл		3 600 HC1 D..	3 600 HC1 E..
Номинален напон	V=	18	18
Број на празни вртежи	min ⁻¹	7300	7300
Дијаметар на косење	мм	1,6	1,6
Пречник на косење	см	26	26
Капацитет на конецот за косење	м	6	6
Подесување на висината	см	120 - 140	120 - 140
Расклопна рачка		●	●
косење на рабови		●	●
Заштита за растенија/тркало		●	●
Тежина согласно ЕРТА-Procedure 01:2014	кг	2,3	2,3
	кг	2,7	2,7

Триммер за трева/тример за рабови	UniversalGrassCut 18 UniversalGrassCut 18-260	UniversalGrassCut 18-26	
Комплет (со батерија)			
Сериски број		види ја натписната плочка на косачката	
дозволена температура на околината			
- при полнење ^{А)}	°C	0 ... +45	0 ... +45
- при употреба и складирање	°C	-20 ... +50	-20 ... +50
Батерија		Литиум-јонска	Литиум-јонска
Номинален напон	V=	18	18
Број на артикл/Капацитет			
- 2 607 337 187	Ah	1,5	1,5
- 2 607 337 211	Ah	2,0	2,0
- 2 607 337 199	Ah	2,5	2,5
- 1 607 А35 07Н	Ah	4,0	4,0
- 1 607 А35 01У	Ah	6,0	6,0
Број на батериски ќелии			
- 2 607 337 187		5	5
- 2 607 337 211		5	5
- 2 607 337 199		5	5
- 1 607 А35 07Н		10	10
- 1 607 А35 01У		10	10

А) ограничена јачина при температури <0 °C

Полнач	AL 1815 CV	AL 1830 CV	AL 1880 CV	
Број на артикл				
	EU	2 607 226 0..	2 607 225 965	2 607 226 1..
	UK	2 607 226 0..	2 607 225 967	2 607 226 1..
Тек на полнење	A	1,5	3,0	8,0
Време на полнење (празна батерија)				
- Батерија со 1,5 Ah	мин	63	33	27
- Батерија со 2,0 Ah	мин	84	45	30
- Батерија со 2,5 Ah	мин	105	60	36
- Батерија со 4,0 Ah	мин	168	95	35
- Батерија со 6,0 Ah	мин	260	130	62
Тежина согласно ЕРТА- Procedure 01:2014	кг	0,38	0,40	0,60
Класа на заштита		□/ II	□/ II	□/ II

Информации за бучава/вибрации

	Косење трева/ Косење околу дрва и грмушки	Косење рабови	
Утврдени вредности на емисија на бучава EN 50636-2-91			
Измереното А ниво на бучава изнесува обично:			
- Звучен притисок	dB(A)	71	72
- Звучна јачина	dB(A)	91	92

		Косење трева/ Косење околу дрва и грмушки	Косење рабови
– Несигурност К	dB	= 3	= 3
Вкупните вредности на вибрации ah (векторски збор на трите насоки) и несигурност К дадени се во согласност со EN 50636-2-91			
– Вредност на емисија на вибрации a _h	m/s ²	7	7
– Несигурност К	m/s ²	= 1,5	= 1,5

Нивото на вибрации наведено во овие упатства е измерено со нормирана постапка за мерење и може да се користи за меѓусебна споредба на електрични алати. Исто така може да се прилагоди за предвремена процена на оптоварувањето со вибрации.

Наведеното ниво на вибрации е за главната примена на електричниот алат. Доколку електричниот алат се користи за други примени, алатот што се вметнува отстапува од нормите или недоволно се одржува, може да отстапува нивото на вибрации. Ова може значително да го зголеми оптоварувањето со вибрации во периодот на целокупното работење.

За прецизно одредување на оптоварувањето со вибрации, треба да се земе предвид и периодот во кој уредот е исклучен или едвај работи, а не во моментот кога е во употреба. Ова може значително да го намали оптоварувањето со вибрации во периодот на целокупното работење.

Утврдете ги дополнителните мерки за безбедност за заштита на корисникот од влијанието на вибрациите, како на пр.: одржувајте ги внимателно електричните алати и алатите за вметнување, одржувајте ја топлината на дланките, организирајте го текот на работата.

Монтажа и користење

Цел на користењето	Слика	Страна
Илустрација на компоненти	A	473
Обем на испорака	B	474
Монтирање на заштитната хауба	C	474
Прилагодување на работната висина	D	475
Скопување на рачката	E	476
Монтирање на тркалото	F	476
Полнење и замена на батеријата	G	477
Вклучување/исклучување	H	477
Препорачани подесувања за косење трева	I	478
Препорачани подесувања за косење агли	J	479
Препорачани подесувања за косење трева и поткастрување грмушки	K	480
Отстранување на макарата	L	481

Цел на користењето	Слика	Страна
Извлекување на крајот од макарата	M	482
Монтажа на макарата	N	483
Одржување, чистење и чување	O	483
Опрема	P	484

Монтажа

► **Предупредување:** Пред да го склопувате уредот, исклучете го и извадете му ја батеријата.

Монтажа на заштитната хауба капак (види слика C)

Туркајте ја заштитната хауба (5) на главата од тримерот додека не слушнете клик. Прицврстете на заштитната хауба (5) со завртката на главата од тримерот. Завртката е при испораката веќе монтирана на долното кукиште. Никогаш не користете го тримерот без монтирана заштитна хауба (5). По успешна монтажа, заштитната хауба (5) веќе не смее да се отстранува од тримерот.

Подесување на работната висина (види слика D)

Притиснете го копчето (10) и подесете го тримерот на саканата висина. Ослободете го копчето (10). Тримерот секогаш користете го со работна позиција, никогаш со позиција за монтажа. Позицијата за монтажа е онаа, кога тримерот е во потполност склопен. Внимавајте при подесувањето на работната позиција механизмот за подесување на висината да е во ред. Треба да се слушне клик кога е механизмот во точната позиција.

Монтажа на рачката (види слика E)

Притиснете го копчето (7), склопете ја рачката (3) додека не застане на место и ослободете го копчето (7). Внимавајте рачката (3) да е правилно монтирана. Не притискајте ја рачката (3), додека ја монтирате.

Монтажа на тркалото (види слика F)

Монтирајте го тркалото (6) на главата од тримерот. Внимавајте на правилното поставување на стрелките на главата на тримерот. Внимавајте куката правилно да влегува во жлебот. Свртите го тркалото (6) додека рачката (11) не легне на своето место со чуен клик.

За отстранување, повлечете ја рачката **(11)** додека не се ослободи тркалото и извадете го тркалото **(6)** во спротивна насока.

Вклучување

- ▶ **Предупредување:** Пред да го прилагодувате или чистите уредот, исклучете го и извадете му ја батеријата.

Полнење на батеријата

- ▶ **Внимавајте на електричниот напон!** Напонот на изворот на струја мора да одговара на оној кој е наведен на спецификационата плочка на полначот.

Батеријата е опремена со температурен монитор кој дозволува полнење само на температури од 0 °C до 45 °C степени. Така се обезбедува долготрајност на батеријата.

Совет: Батеријата се испорачува полу-наполнета. За да ја наполните целосно батеријата, пред првата употреба ставете ја на полнач додека не се наполни целосно.

Литиум-јонските батерии може да се наполнат во секое време, без да се намали нивниот рок на употреба. Прекиниот при полнењето не ѝ наштетува на батеријата.

Литиум-јонската батерија е заштитена од длабинско празнење со „Electronic Cell Protection (ECP)“. Доколку батеријата е празна, електричниот апарат се исклучува со заштитен прекинувач: Машината повеќе не работи.

По автоматското исклучување на уредот, не притискајте на прекинувачот за вклучување/исклучување. Батеријата може да се оштети.

Внимавајте на напомените за отстранување на батериите.

Редување/вадење на батеријата (види слика G)

Совет: Користењето на несоодветни батерии може да доведе до погрешно функционирање или до оштетување на уредот.

Повторно ставете ја батеријата **(2)**. Проверете дали батеријата е правилно вклопена.

За вадење на батеријата **(2)** од уредот, притиснете го копчето за вадење на батеријата **(1)** и извадете ја батеријата.

Полнење

Полнењето започнува кога полначот е приклучен во утикач и батеријата **(2)** е вметната во полначот **(12)**.

Поради интелигентниот процес на полнење, автоматски се препознава состојбата на наполнетост на батеријата и ќе биде наполнета со оптималниот капацитет во зависност од температурата и напонот на батеријата.

Така се негува батеријата и при чување во полначот постојано е наполнета.

Значење на елементите за приказ (AL 1815 CV)

Трепкаво светло на приказот за наполнетост на батеријата

 **Charge** Процесот на брзо полнење се сигнализира со **трепкање** на приказот за полнење на батеријата.

Постојано светење на индикаторот за наполнетост на батеријата

 **Full** **Трајно светло** на приказот за наполнетост на батеријата сигнализира дека батеријата е целосно наполнета или дека температурата на батеријата е надвор од дозволените граници на температура за полнење и затоа не може да се наполни. Штом се постигне дозволената граница на температура, батеријата ќе се поли.

Откако ќе ја извадите батеријата **трајното светло** на приказот за полнење на батеријата, сигнализира дека струјниот приклучок е сеуште приклучен на сидната дозна и полначот е подготвен за работа.

Значење на елементите за приказ (AL 1830 CV/AL 1880 CV)

Трепка (брзо) зелениот индикатор за наполнетост

 **Charge** Процесот на брзо полнење се сигнализира со **брзо трепкање** на зелениот приказ за полнење на акумулаторот.

Напомена: Брзото полнење е можно само ако температурата на батеријата е во границите на дозволената температура, види го делот „Технички податоци“.

Трепка (полека) зелениот индикатор за наполнетост

 **GO 80%** При наполнетост на батеријата од околу 80%, зеленото светло трепка полека. Батеријата може да се извади и веднаш да се користи.

Траен зелен приказ за полнење на батеријата

 **Full** **Трајното светло** на зелениот приказ на батеријата сигнализира, дека батеријата е целосно наполнета.

Без вметната батерија **трајното светло** на приказот за полнење на батеријата сигнализира дека струјниот приклучок е приклучен на сидната дозна и полначот е подготвен за работа.

Постојано црвено светло на индикаторот за наполнетост

 **Трајното светло** на **црвениот** приказ за полнење на батеријата сигнализира дека температурата е надвор од дозволените граници на полнење, видете во делот „Технички податоци“. Веднаш штом се постигнат дозволените граници на температура, полначот се префрла автоматски на брзо полнење.

Трепка индикаторот за наполнетост на батеријата

 **Трепкање** на црвениот индикатор за наполнетост на батеријата сигнализира

друга препрека во процесот на полнење, види во делот „Причини и помош“.

Ракување

- ▶ **Предупредување:** Пред да го склопувате уредот, исклучете го и извадете му ја батеријата.
- ▶ По исклучувањето на безжичниот тример сечилото продолжува да врти уште неколку секунди. Почекајте моторот и сечилото потполно да престанат со работа пред повторно да го вклучите тримерот.
- ▶ Не вклучувајте и исклучувајте го тримерот кратко повеќепати еднопосредно.
- ▶ Користете само делови за сечење одобрени од Бош. При употреба на други елементи, квалитетот на сечењето може да варира.

Вклучување/исклучување (види слика Н)

За **вклучување** притиснете го прво клучот за вклучување (9). Потоа притиснете го прекинувачот за вклучување/исклучување (8) и држете го притиснат.

За **исклучување** пуштете го прекинувачот за вклучување/исклучување (8).

Косење трева/Косење рабови (види слики I – K)

Косење трева (види слика I)

Притиснете го копчето (4) и подесете го на агол од 48° за косење трева.

Движете го тримерот лево-десно и внимавајте при работата со него да одржувате безбедно растојание меѓу тримерот и вашето тело. Повисоката трева косете ја на делови.

Косење рабови (види слика J)

Притиснете го копчето (4) и подесете го на агол од 36° за косење рабови. Свртете ја рачката за 180° и потоа

свртете го тримерот во насока на стрелките на часовникот во саканата работна позиција.

Движете го тримерот по работ. При употреба на тркалото, избегнувајте контакт со цврсти површини и зидови за да избегнете брзо кинење на конецот.

Косење околу дрва и грмушки (види слика K)

Притиснете го копчето (4) и подесете го на агол од 24° за косење околу дрва и грмушки.

Косете внимателно околу дрва и грмушки, за да не ги допрете со конецот. Растенијата можат да се исушат ако им се оштети кората.

Демонтажа на макарата, мотање на конецот и монтажа на макарата (види слики L до N)

- ▶ Пред замена на макарата извадете ја батеријата.

Притиснете ги истовремено двете јазичиња на капакот за конец и извадете го капакот за конец (13). Потоа извадете ја празната макара (14).

Отсечете околу 6 m конец од дополнителната ролна. Провлечете го крајот на конецот на прифатот за конец (15) на макарата. Водете го конецот под куката (17) понатаму. На крајот протнете го конецот низ шлицот (18) на макарата. Потоа намотајте го конецот рамномерно затегнато и распоредено.

Пикнете го другиот крај на конецот низ дупчето (19) во главата на тримерот и повторно ставете ја макарата во главата на тримерот. Фиксирајте ја макарата со поставување на капакот за конец (13).

Капакот за конецот (13) може да се монтира само во една позиција.

Надополнување на конецот

IntelliFEED

Тримерот е опремен со системот ИнтелиФид, кој автоматски пушта конец за да го одржи дијаметрот на косење.

Отстранување грешки



Тример за трева/тример за рабови

Симптом	Можна причина	Помош
Моторот не се вклучува	Празна батерија Батеријата е премногу топла/ладна	Наполнете ја батеријата. Пуштете батеријата да се загрее/олади.
Уредот работи со прекини	Прекинувачот е расипан Неисправни внатрешни инсталации во уредот	Обратете се во Bosch служба за корисници. Обратете се во Bosch служба за корисници.
Уредот е преоптоварен	Тревата е превисока	Косете постепено, на нивоа.
Уредот не сече	Конецот е прекраток/прекинат Празна макара	Рачно пополнете го конецот за косење. Заменете ја макарата.

Симптом	Можна причина	Помош
Конецот за косење не се надолноува	Конецот е заплеткан на макарата	Проверете ја макарата и по потреба повторно намотајте го конецот.
	Празна макара	Надополнете ја макарата.
	Конецот не е правилно намотан	Повторно намотајте го конецот.
	Премногу конец е намотан	Скратете го конецот на правилната должина.
Конецот е сплеткан	Проблеми со системот за надолноување на конецот	Обратете се во Bosch служба за корисници.
Конецот за сечење е свиткан наназад	Конецот е прекраток/прекинат	Извадете ја макарата и повторно ставете го конецот (види слики L – N).
Конецот често се кине	Конецот е заплеткан на макарата	Извадете ја макарата и повторно намотајте го конецот (види слики L – N).
	Неправилно ракување со тримерот	Косете само со врвот на конецот за косење; избегнувајте допирање со камења, сидови и други цврсти предмети. Редовно надолноувајте го конецот за да го користите целиот пречник на косење.
Тримерот необично вибрира	Прстенот за затегање или капакот за конецот не се монтирани на макарата	Монтирајте го прстенот за затегање или капакот за конецот на макарата.
	Прстенот за затегање е погрешно поставен	Поставете го прстенот повторно.
	Системот за косење е оштетен	Обратете се во Bosch служба за корисници.
	Прстенот е блокиран	Купете нов прибор за макара со прстен за затегнување.

Батерија и полнач

Проблем	Можна причина	Помош
Трепка црвениот индикатор на батеријата	Батеријата не е (правилно) вметната	Вметнете ја батеријата правилно во уредот.
	Контактите на батеријата се извалкани	Исчистете ги контактите на батеријата; на пр. повеќе пати вметнете ја и извадете ја батеријата, по потреба заменете ја.
Не евозможен процес на полнење	Дефектна батерија	Заменете ја батеријата.
Индикаторот за наполнетост на батеријата не свети	Струјниот приклучок на полначот не е (правилно) вметнат	Струјниот приклучок (целосно) вметнете го во утикачот.
	Утикачот, струјниот кабел или полначот се дефектни	Проверете го струјниот напон, а полначот оставете го на проверка во авторизирана сервисна служба за Bosch-електрични алати.

Одржување и сервис

- ▶ **Извадете ја батеријата од машината пред да работите на неа (на пример пред редовно одржување, замена на делови и слично), како и пред транспорт и складирање.** При невнимателно ракување со прекинувачот за вклучување/исклучување, постои опасност од повреди.

Одржување, чистење и чување

- ▶ **Одржувајте го уредот чист, за да обезбедите добра и безбедна работа.**

Одржувајте ги уредот и отворите за проветрување чисти, за да функционираат добро и безбедно. Никогаш не прскајте го уредот со вода.

Никогаш не потопувајте го уредот во вода.

Уредот складирајте го на безбедно, суво место вон допир на деца.

Не редете други предмети врз уредот.

Внимавајте прстенот за затегнување да е при употреба секогаш прицврстен за макарата. Во спротивно можат да настанат силни вибрации.

Одржување на батеријата

За да постигнете оптимална употреба на батеријата следете ги следните упатства и мерки на претпазливост:

- Заштитете ја батеријата од влага и вода.
- Складирајте ја батеријата во граници на температура од –20 °C bis 50 °C. Не оставајте ја батеријата на пример во автомобил на лето.

- Батеријата полнете ја одвоено, а не додека стои во уредот.
- Не оставајте ја батеријата во косачката изложена на директна сончева светлина.
- Оптималната температура за чување на батеријата изнесува 5 °C.
- Повремено чистете ги отворите за проветрување на батеријата со мека, чиста и сува четка.

Скратеното време на работа по полнењето покажува дека батеријата е потрошена и мора да се замени.

Сервисна служба и совети при користење

www.bosch-garden.com

За сите прашања и нарачи на резервни делови, Ве молиме наведете го 10-цифрениот број од спецификационата плочка на производителот.

Македонија

Д.Д.Електрис
Сава Ковачевиќ 47Њ, број 3
1000 Скопје

Е-пошта: dimce.dimcev@servis-bosch.mk

Интернет: www.servis-bosch.mk

Тел./факс: 02/ 246 76 10

Моб.: 070 595 888

Д.П.Т.У "РОЈКА"

Јани Лукровски бб; Т.Ц Автокоманда локал 69

1000 Скопје

Е-пошта: servisrojka@yahoo.com

Тел: +389 2 3174-303

Моб: +389 70 388-520, -530

Транспорт

Литиум-јонските батерии подлежат на барањата на Законот за опасни материјали. Батериите може да се транспортираат само од страна на корисникот, без потреба од дополнителни квалификации.

При пренос на истите од страна на трети лица (на пр. воздушен транспорт или шпедиција) неопходно е да се внимава на специјалните напомени на амбалажата и ознаките. Во таков случај, при подготовката на пратката мора да се повика експерт за опасни супстанции.

Транспортирајте ги батериите само доколку кукиштето е нештетено. Залепете ги отворените контакти и спакувајте ја батеријата на тој начин што нема да се движи во амбалажата. Ве молиме внимавајте на евентуалните дополнителни национални прописи.

Отстранување



Електричните уреди, батериите, опремата и амбалажите треба да се сортираат за рециклажа.



Не фрлајте ги електричните уреди и батериите во домашната канта за ѓубре!

Само за земји во рамки на ЕУ

Според Европската директива 2012/19/EU електричната и електронската опрема што веќе не е употреблива, како и според Европската директива 2006/66/EC неисправните и потрошените акумулатори и батерии мора да се собираат одвоено од комуналниот отпад и да се одлагаат на начин што не е штетен по околината.

Батерии:

Литиум-јонска:

Прочитајте ги упатствата во поглавието (види „Транспорт“, Страница 353).

Srpski

Sigurnosne napomene

► **Pročitajte sva sigurnosna upozorenja, uputstva, ilustracije i specifikacije isporučene uz ovaj električni alat.** Propusti u pridržavanju svih dole navedenih uputstava mogu imati za posledicu električni udar, požar i/ili teške povrede.

► **Čuvajte sva upozorenja i uputstva za buduću upotrebu.**

Objašnjenja simbola na baštenskom uređaju



Opšte uputstvo o opasnosti.



Pročitajte uputstvo za upotrebu.



Pazite na to da izbačena strana tela ne povrede ljude koji se nalaze u blizini.



Upozorenje: Održavajte sigurnu udaljenost od proizvoda kada on radi.



Nije primenjivo.



Izvadite akumulator pre obavljanja radova podešavanja ili čišćenja na baštenskom uređaju ili ako baštenski uređaj ostane neko vreme bez nadzora.



Nosite zaštitu za sluh i zaštitne naočare.



Ne koristite proizvod po kiši ili ga izlažite kiši.

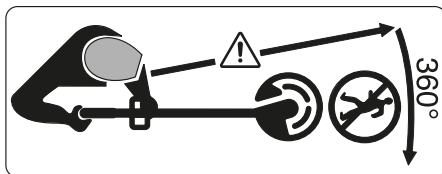

Pazite na to da izbačena strana tela ne povrede ljude koji se nalaze u blizini. Upozorenje: Održavajte sigurnu udaljenost od baštenskog uređaja kada on radi.



Pažljivo proverite da na području na kojem treba koristiti baštenski uređaj ne postoje divlje i domaće životinje. Divlje i domaće životinje mogu se povrediti tokom rada mašine. Temeljito proverite područje upotrebe mašine i

uklonite sve kamenje, granje, žice, kosti i druge strane predmete. Prilikom upotrebe mašine pazite na to da u gustoj travi nema skrivenih divljih ili domaćih životinja ili malih panjeva.

Opšte sigurnosne napomene za električne alate

- ▶ **Pročitajte sva sigurnosna upozorenja, uputstva, ilustracije i specifikacije isporučene uz ovaj električni alat.** Propusti u pridržavanju svih dole navedenih uputstava mogu imati za posledicu električni udar, požar i/ili teške povrede.
- ▶ **Čuvajte sva upozorenja i uputstva za buduću upotrebu.**
- ▶ Pojam „električni alat“ upotrebljen u upozorenjima odnosi se na električne alate sa pogonom na struju (sa kablom) i na električne alate sa akumulatorskim pogonom (bez kabla).

Sigurnost radnog područja

- ▶ **Držite vaše radno područje čisto i dobro osvetljeno.** Nered ili neosvetljena radna područja mogu voditi nesrećama.
- ▶ **Ne radite sa električnim alatom u okolini ugroženoj eksplozijom, u kojoj se nalaze zapaljive tečnosti, gasovi ili prašina.** Električni alati stvaraju varnice koje mogu zapaliti prašinu ili isparenja.

- ▶ **Držite podalje decu i druge osobe za vreme korišćenja električnog alata.** Stvari koje vam odvrćaju pažnju mogu dovesti do gubitka kontrole.

Električna sigurnost

- ▶ **Priključni utikač električnog alata mora odgovarati utičnici. Utikač ne sme nikako da se menja. Ne upotrebljavajte adaptere utikača zajedno sa električnim alatima zaštićenim uzemljenjem.** Nemodifikovani utikači i odgovarajuće utičnice smanjuju rizik od električnog udara.
- ▶ **Izbegavajte kontakt telom sa uzemljenim površinama kao što su cevi, radijatori, šporeti i frižideri.** Postoji povećani rizik od električnog udara ako je vaše telo uzemljeno.
- ▶ **Držite električni alat što dalje od kiše ili vlage.** Prodor vode u električni alat povećava rizik od električnog udara.
- ▶ **Kabl ne koristite u druge svrhe. Nikada ne koristite kabl za nošenje električnog alata, ne vucite ga i ne izvlačite ga iz utičnice. Držite kabl dalje od vrelina, ulja, oštih ivica ili pokretnih delova.** Oštećeni ili umršeni kablovi povećavaju rizik od električnog udara.
- ▶ **Ako sa električnim alatom radite na otvorenom, upotrebljavajte samo produžne kablove koji su pogodni za upotrebu na**

otvorenom. Upotreba kabla pogodnog za upotrebu na otvorenom smanjuje rizik od električnog udara.

- ▶ **Ako ne možete da izbegnete rad sa električnim alatom u vlažnoj okolini, koristite zaštitni uređaj diferencijalne struje (RCD).**

Upotreba zaštitnog uređaja diferencijalne struje smanjuje rizik od električnog udara.

Sigurnost osoblja

- ▶ **Budite pažljivi, pazite na to šta radite i postupajte razumno tokom rada sa vašim električnim alatom. Ne koristite električni alat ako ste umorni ili pod uticajem droge, alkohola ili lekova.** Momenat nepažnje kod upotrebe električnog alata može rezultirati ozbiljnim povredama.
- ▶ **Nosite ličnu zaštitnu opremu. Uvek nosite zaštitne naočare.** Nošenje zaštitne opreme, kao što je maska za prašinu, sigurnosne cipele koje ne kližu, zaštitni šlem ili zaštita za sluh, zavisno od vrste i upotrebe električnog alata, smanjuje rizik od povreda.
- ▶ **Izbegavajte nenamerno puštanje u rad. Uverite se da je električni alat isključen, pre nego što ga priključite na struju i/ili na akumulator, uzmete ga ili nosite.** Nošenje električnog alata sa prstom na prekidaču ili priključivanje na

struju uključenog električnog alata vodi do nesreće.

- ▶ **Uklonite bilo kakve ključeve za podešavanje ili ključeve za zavrtnjeve, pre nego što uključite električni alat.** Ostavljanje ključa za zavrtnjeve ili ključa prikačenog na rotirajući deo električnog alata može rezultirati ličnom povredom.
- ▶ **Izbegavajte neprirodno držanje tela. Pobrinite se uvek da stabilno stojite i u svako doba održavajte ravnotežu.** Ovo omogućava bolje upravljanje električnim alatom u neočekivanim situacijama.
- ▶ **Nosite pogodnu odeću. Ne nosite široku odeću ili nakit. Držite kosu i odeću dalje od pokretnih delova.** Pokretni delovi mogu zahvatiti široku odeću, nakit ili dugu kosu.
- ▶ **Ako mogu da se montiraju uređaji za usisavanje i skupljanje prašine, uverite se da li su priključeni i upotrebljeni kako treba.** Usisavanje prašine može smanjiti rizike koji su povezani sa prašinom.
- ▶ **Ne dozvolite da pouzdanje koje ste stekli čestom upotrebom alata utiče na to da postanete neoprezni i da zanemarite sigurnosne principe za upotrebu alata.** Neoprezno delovanje može prouzrokovati teške povrede u deliću sekunde.

Upotreba i briga o električnim alatima

- ▶ **Ne preopterećujte aparat. Upotrebljavajte električni alat koji je pogodan za vaš zadatak.** Odgovarajući električni alat radi bolje i sigurnije tempom za koji je projektovan.
- ▶ **Ne koristite električni alat čiji je prekidač u kvaru.** Svaki električni alat koji se ne može kontrolisati prekidačem je opasan i mora se popraviti.
- ▶ **Izvučite utikač iz utičnice i/ili izvadite akumulatorsku bateriju iz električnog alata, ukoliko je to moguće, pre nego što izvršite bilo kakva podešavanja, promenu pribora ili pre nego što uskladištite električni alat.** Takve preventivne sigurnosne mere smanjuju rizik od slučajnog pokretanja električnog alata.
- ▶ **Čuvajte nekorišćene električne alate izvan dometa dece i ne dozvoljavajte korišćenje alata osobama koje ne poznaju isti ili nisu pročitale ova uputstva.** U rukama neobučениh korisnika električni alati postaju opasni.
- ▶ **Održavajte električni alat i pribor. Proverite da li pokretni delovi aparata besprekorno funkcionišu i da li su dobro povezani, da li su delovi možda polomljeni ili su tako oštećeni da je ugroženo funkcionisanje električnog alata.**

Pre upotrebe popravite alat ukoliko je oštećen. Mnoge nesreće su prouzrokovane lošim održavanjem električnih alata.

- ▶ **Održavajte alate za sečenje oštre i čiste.** Sa adekvatno održanim alatom za sečenje sa oštrim sečivima manja je verovatnoća da će doći do zapinjanja i upravljanje je jednostavnije.
- ▶ **Upotrebljavajte električni alat, pribor, alate koji se umeću itd. prema ovim uputstvima. Obratite pažnju pritom na uslove rada i posao koji morate obaviti.** Upotreba električnog alata za namene drugačije od predviđenih može voditi opasnim situacijama.
- ▶ **Održavajte drške i prihvatne površine suvim, čistim i bez ostataka ulja ili masnoće.** Klizave drške ili prihvatne površine ne omogućavaju bezbedno rukovanje i upravljanje alatom u neočekivanim situacijama.

Upotreba i briga o alatu na akumulatorski pogon

Izvadite akumulator:

- kada rukovalac napusti uređaj
- pre uklanjanja blokade
- pre proveravanja, čišćenja ili rada na uređaju
- nakon udara stranog tela proverite da li na uređaju postoje oštećenja
- ako uređaj počne naglo vibrirati, odmah ga proverite

- ▶ **Punite akumulatore samo punjačima koje preporučuje proizvođač.** Zbog punjača koji je prikladan za određenu vrstu akumulatora postoji opasnost od požara ako se koristi sa drugim akumulatorima.
- ▶ **U uređajima koristite samo akumulatore koji su za to predviđeni.** Upotreba drugih akumulatora može da uzrokuje povrede i opasnost od požara.
- ▶ **Akumulator koji se ne koristi držite podalje od spajalica, novčića, ključeva, eksera i zavrtnja ili drugih malih metalnih predmeta koji bi mogli da uzrokuju premošćivanje kontakata.** Kratki spoj između kontakata akumulatora može uzrokovati opekotine ili požar.
- ▶ **U slučaju pogrešne primene iz akumulatora može da izađe tečnost. Izbegavajte kontakt sa njom. U slučaju slučajnog kontakta isperite kožu vodom. Ako tečnost dospe u oči, zatražite i lekarsku pomoć.** Akumulatorska tečnost koja izađe može da uzrokuje nadražaje kože ili opekotine.
- ▶ **Ne koristite oštećen ili izmenjen akumulator.** Oštećeni ili izmenjeni akumulatori se mogu ponašati nepredvidljivo i uzrokovati požar, eksploziju ili opasnost od povreda.
- ▶ **Ne izlažite akumulator vatri ili previsokim temperaturama.** Vatra

ili temperature iznad 130 °C mogu da uzrokuju eksploziju.

- ▶ **Pridržavajte se svih uputstava u vezi sa punjenjem i nikada ne punite akumulator ili akumulatorski alat van raspona temperature navedenog u uputstvu za upotrebu.** Pogrešno punjenje ili punjenje van dozvoljenog raspona temperature može da uništi akumulator i poveća opasnost od požara.

Servisiranje

- ▶ **Neka vam vaš električni alat popravlja samo kvalifikovano osoblje, koristeći samo originalne rezervne delove.** Ovo će osigurati očuvanje bezbednosti električnog alata.
- ▶ **Nikada ne servisirajte oštećene akumulatorske baterije.** Servisiranje akumulatorskih baterija treba da vrše isključivo proizvođač ili ovlašćeni serviseri.

Sigurnosne napomene za baštenski uređaj

Rukovanje

- ▶ Rukovalac sme da koristi proizvod samo za definisanu namenu. Moraju se uzeti u obzir lokalne okolnosti. Prilikom rada radu svesno pazite na druge ljude, a posebno decu.
- ▶ Nikada ne dozvolite deci, osobama sa ograničenim fizičkim, čulnim ili psihičkim sposobnostima ili

nedovoljnim iskustvom i/ili znanjem i/ili osobama koje nisu upoznate sa ovim uputstvima da koriste proizvod. Nacionalni propisi mogu da ograničavaju starost rukovaoca.

- ▶ Decu bi trebalo nadzirati da biste bili sigurni da se ne igraju proizvodom.

Upotreba

- ▶ **Prilikom rada držite baštenski uređaj čvrsto sa obe ruke i zauzmite siguran položaj tela.** Baštenski uređaj se sigurnije vodi sa dve ruke.
- ▶ Sačekajte da se baštenski uređaj zaustavi pre nego što ga položite.
- ▶ Nikada ne koristite baštenski uređaj sa neispravnim štitnikom ili pokrovima ili bez sigurnosnog uređaja. Pazite na to da je on pravilno montiran. Baštenski uređaj nikada ne koristite ako je nepotpun ili sa neovlašćenim izmenama.
- ▶ Uređaj nikada ne koristite ako je kabl oštećen ili istrošen.
- ▶ Nikada ne menjajte nemetalne elemente za rezanje metalnim elementima za rezanje.
- ▶ Nikada ne popravljajte baštenski uređaj sami, osim ako ste za to kvalifikovani.
- ▶ Drugi ljudi i životinje trebali bi prilikom upotrebe baštenskog uređaja ostati na prikladnoj udaljenosti. Rukovalac je odgovoran za druge ljude u radnom području.

- ▶ Sačekajte dok se glava za rezanje potpuno ne zaustavi, a tek je zatim dodirujte. Glava za rezanje nastavlja da se okreće nakon isključivanja motora i može da uzrokuje povrede.
 - ▶ Radite samo po dnevnoj svetlosti ili jakoj veštačkoj rasveti.
 - ▶ Ne radite sa trimerom u lošim vremenskim uslovima, posebno ako se približava nevreme.
 - ▶ Ako trimer koristite u mokroj travi, to može da umanjí njegov radni učinak.
 - ▶ Radi transporta isključite baštenski uređaj i izvadite akumulator.
 - ▶ Prilikom rada sa trimerom uvek pazite na siguran radni položaj. Držite ruke i noge na sigurnoj udaljenosti od delova koji se okreću.
 - ▶ Prilikom rada održavajte ravnotežu da biste sprečili pad.
 - ▶ Pazite na to da se ne spotaknete o baštenski uređaj kada ga polazete na tlo.
 - ▶ Izvadite akumulator pre zamene kalema.
 - ▶ Redovito proveravajte i održavajte trimer.
 - ▶ Uvek nosite zaštitne rukavice kada čistite proizvod ili menjate nit za rezanje.
 - ▶ Oprez, povrede zbog sečiva koje služi za rezanje niti za rezanje. Nakon podešavanja niti za rezanje uvek postavite trimer u horizontalan radni položaj pre nego što ga uključite.
- Isključite baštenski uređaj i izvadite akumulator:
- uvek kada baštenski uređaj ostavljate neko vreme bez nadzora
 - pre zamene kalema
 - pre čišćenja ili kada se radi na trimeru
 - pre skladištenja trimera
- ▶ Čuvajte proizvod na suvom i zatvorenom mestu, van dohvata dece. Ne stavljajte druge predmete na proizvod.
- ▶ Ne koristite baštenski uređaj kao štap za hodanje.

Uputstva za optimalan rad sa akumulatorom

- ▶ **Ne otvarajte bateriju.** Postoji opasnost od kratkog spoja.



Zaštitite akumulator od toplote (na primer i od trajnog sunčevog zračenja),

- vatre, vode i vlage.** Postoji opasnost od eksplozija.

- ▶ **Kod oštećenja i nestručne upotrebe akumulatora mogu izlaziti pare.** Dovodite sveži vazduh i potražite kod tegoba nekog lekara. Pare mogu nadražiti disajne puteve.
- ▶ **Koristite akumulator samo sa proizvodima ovog proizvođača.** Samo tako se akumulator štiti od opasnog preopterećenja.
- ▶ **Baterija može da se ošteti oštrim predmetima, kao npr. ekserima ili odvijačima zavrtnjeva ili usled dejstva neke spoljne sile.** Može da dođe do internog kratkog spoja i akumulatorska baterija može da

izgori, dimi, eksplodira ili da se pregreje.

- ▶ **Ne prespajajte akku kratko.** Postoji opasnost od eksplozija.
- ▶ Čistite povremeno proreze za ventilaciju akumulatora sa mekom, čistom i suvom četkicom.

Sigurnosna uputstva za uređaje za punjenje



Čitajte savete o sigurnosti i uputstva. Propusti kod poštovanja saveta o sigurnosti i uputstava mogu prouzrokovati električni udar, požar i/ili teške povrede.

Sačuvajte sve savete o sigurnosti i uputstva za budućnost.

- ▶ Koristite uređaj za punjenje samo, ako ste u potpunosti procenili sve funkcije i možete da ih izvedete bez ograničenja ili ako ste dobili odgovarajuća uputstva.
- ▶ Ne dozvolite deci, osobama sa ograničenim fizičkim, čulnim ili duhovnim sposobnostima ili nedostajućim iskustvom i/ili nedostajućim znanjem i/ili sa ovim uputstvima ne davati nikada baštenski uređaj da ga koriste osobe bez poverenja. Nacionalni propisi ograničavaju moguću starost radnika.
- ▶ **Kontrolišite decu.** Na taj način se uveravate da se deca ne igraju punjačem.

- ▶ Punite samo litijum-jonske akumulatorne firme Bosch kapaciteta od **1,5 Ah** (od **5** akumulatorskih ćelija). Napon akumulatora mora da odgovara naponu punjenja akumulatora na punjaču. Ne punite akumulatorne koji nisu namenjeni za ponovno punjenje. U protivnom postoji opasnost od požara i eksplozije.



Držite punjač podalje od kiše ili vlage. Prodiranje vode u punjač povećava rizik od električnog udara.

- ▶ **Održavajte čistoću punjača.** Zbog nečistoće postoji opasnost od električnog udara.
- ▶ **Pre svake upotrebe prekontrolišite punjač, kabl i utikač. Nemojte da koristite punjač, ukoliko primetite oštećenja. Nemojte samostalno da otvarate punjač i prepustite isključivo stručnom osoblju da vrši popravke i isključivo sa originalnim rezervnim delovima.** Oštećeni punjači, kablovi i utikači povećavaju rizik od strujnog udara.
- ▶ **Ne koristite punjač na lako zapaljivim podlogama (npr. papiru, tekstilu itd), tj. u lako zapaljivom okruženju.** Zbog zagrevanja punjača usled punjenja postoji opasnost od požara.
- ▶ **Nemojte da prekrivate proreze za ventilaciju na punjaču.** Inače,

punjač može da se pregreje i ne može više pravilno funkcionisati.

- ▶ Radi veće električne sigurnosti preporučuje se upotreba zaštitnog strujnog prekidača sa maksimalnom okidnom strujom od 30 mA. Pre upotrebe uvek proverite zaštitni strujni prekidač.

Simboli

Sledeći simboli su važni za čitanje i razumevanje uputstva za upotrebu. Zapamtite simbole i njihovo značenje. Pravilno tumačenje simbola pomaže vam da bolje i sigurnije koristite proizvod.

Simbol	Značenje
	Nosite zaštitne rukavice
	Smer kretanja
	Smer reakcije
	Masa
	Uključivanje
	Isključivanje
	Dozvoljena radnja
	Zabranjena radnja
	Čujni zvuk
	Pribor/rezervni delovi
	Preporučeni položaj za rezanje trave
	Preporučeni položaj za rezanje oko ivice travnjaka
	Preporučeni položaj za rezanje trave ispod grmova/klupa

Namenska upotreba

Baštenski uređaj je namenjen za kućnu upotrebu, za košenje trave, korova i koprive. Konstruiran je za košenje trave koja raste na strminama, pod zaprekama i na ivicama travnjaka koje kosilica za travu ne može da dosegne. Baštenski uređaj nije konstruiran za upotrebu kao motorna kosa. Baštenski uređaj nije predviđen za komercijalnu i industrijsku upotrebu.

Obim isporuke (vidi sliku B)

Pažljivo izvadite baštenski uređaj iz pakovanja i proverite da li su sledeći delovi kompletni:

- Trimer za travu
- Štitnik
- Točak
- Akumulator**
- Punjač**
- Uputstvo za upotrebu

Ako delovi nedostaju ili su oštećeni, molimo obratite se distributeru.

** zavisno od države

Prikazane komponente (vidi sliku A)

Numerisanje prikazanih komponenti se odnosi na prikaz proizvoda na stranicama sa slikama.

- (1) Dugme za deblokadu akumulatora
- (2) Akumulator^{A)}
- (3) Preklopna drška
- (4) Pedala za podešavanje radnog ugla za rezanje trave/ rezanje oko ivica
- (5) Štitnik
- (6) Točak
- (7) Deblokada podešavanja drške
- (8) Prekidač za uključivanje/isključivanje
- (9) Blokada uključivanja prekidača za uključivanje/isključivanje
- (10) Tipka za podešavanje radne visine
- (11) Poluga
- (12) Punjač^{A)}
- (13) Poklopac kalema
- (14) Kalem
- (15) Držač niti
- (16) Stezni prsten
- (17) Kuka za uvlačenje niti
- (18) Prorrez za vođenje niti
- (19) Rupa za vođenje niti

A) Prikazani ili opisani pribor ne spada u standardno pakovanje. Kompletni pribor možete da nađete u našem programu pribora.

Tehnički podaci

Trimer za travu/trimer za rezanje oko ivica		UniversalGrassCut 18 UniversalGrassCut 18-260	UniversalGrassCut 18-26 3 600 HC1 E..
Broj artikla		3 600 HC1 D..	3 600 HC1 E..
Nominalni napon	V=	18	18
Broj obrtaja na prazno	min ⁻¹	7300	7300
Prečnik niti za rezanje	mm	1,6	1,6
Prečnik kruga rezanja	cm	26	26
Kapacitet kalema niti	m	6	6
Podešavanje visine	cm	120 - 140	120 - 140
Preklopna drška		●	●
Rezanje oko ivica		●	●
Zaštita biljaka/točak		●	●
Masa prema postupku EPTA 01:2014	kg	2,3	2,3
Komplet (sa akumulatorom)	kg	2,7	2,7
Serijski broj		vidi tipsku tablicu na baštenskom uređaju	
Dozvoljena temperatura okoline			
- prilikom punjenja ^{A)}	°C	0 ... +45	0 ... +45
- prilikom rada i skladištenja	°C	-20 ... +50	-20 ... +50
Akumulator		Litijum-jonski	Litijum-jonski
Nominalni napon	V=	18	18
Broj artikla/kapacitet			
- 2 607 337 187	Ah	1,5	1,5
- 2 607 337 211	Ah	2,0	2,0
- 2 607 337 199	Ah	2,5	2,5
- 1 607 A35 07H	Ah	4,0	4,0
- 1 607 A35 01Y	Ah	6,0	6,0
Broj akumulatorskih ćelija			
- 2 607 337 187		5	5
- 2 607 337 211		5	5
- 2 607 337 199		5	5
- 1 607 A35 07H		10	10
- 1 607 A35 01Y		10	10

A) ograničena snaga pri temperaturama <0 °C

Punjač	AL 1815 CV	AL 1830 CV	AL 1880 CV
Broj artikla			
	EU	2 607 226 0..	2 607 225 965
	UK	2 607 226 0..	2 607 225 967
Struja punjenja	A	1,5	3,0
Vreme punjenja (ispražnjen akumulator)			
- Akumulator sa 1,5 Ah	min	63	33
- Akumulator sa 2,0 Ah	min	84	45
- Akumulator sa 2,5 Ah	min	105	60
- Akumulator sa 4,0 Ah	min	168	95

Punjač		AL 1815 CV	AL 1830 CV	AL 1880 CV
- Akumulator sa 6,0 Ah	min	260	130	62
Masa prema postupku EPTA 01:2014	kg	0,38	0,40	0,60
Klasa zaštite		□/II	□/II	□/II

Informacije o buci/vibracijama

		Rezanje trave/ Rezanje oko drveća i grmova	Rezanje oko ivica
--	--	---	-------------------

Vrednosti emisije buke su utvrđene prema **EN 50636-2-91**

A-vrednovani nivo buke uređaja iznosi tipično:

- Nivo pritiska zvuka	dB(A)	71	72
- Nivo snage zvuka	dB(A)	91	92
- Nesigurnost K	dB	= 3	= 3

Ukupne vrednosti vibracija ah (zbir vektora triju pravaca) i nesigurnost K su utvrđeni prema **EN 50636-2-91**

- Vrednost emisije vibracija a_h	m/s^2	7	7
- Nesigurnost K	m/s^2	= 1,5	= 1,5

Nivo vibracija naveden u ovim uputstvima je izmeren prema standardizovanom mernom postupku i može se koristiti za međusobno poređenje električnih alata. Pogodan je i za privremenu procenu opterećenja vibracijama.

Navedeni nivo vibracija predstavlja prvenstveno primenu električnog alata. Ako se svakako električni alat upotrebljava za druge namene sa drugim upotrebljenim alatima ili nedovoljno održavanja, može doći do odstupanja nivoa vibracija. Ovo može u značajnoj meri povećati opterećenje vibracijama preko celog radnog vremena.

Za tačnu procenu opterećenja vibracijama trebalo bi uzeti u obzir i vreme, u kojem je uređaj uključen ili radi, međutim nije stvarno u upotrebi. Ovo može značajno redukovati opterećenje vibracijama preko celog radnog vremena.

Utvrđite dodatne sigurnosne mere radi zaštite korisnika od delovanja vibracija kao na primer: održavanje električnog alata i upotrebljenog alata, održavanje toplih ruku, organizacija radnih postupaka.

Montaža i rad

Postupak	Slika	Stranica
Prikazane komponente	A	473
Obim isporuke	B	474
Montiranje štitnika	C	474
Podešavanje radne visine	D	475
Rasklapanje drške	E	476
Montiranje točka	F	476
Punjenje i upotreba akumulatora	G	477
Uključivanje/isključivanje	H	477
Preporučeni položaj za rezanje trave	I	478

Postupak	Slika	Stranica
Preporučeni položaj za rezanje oko ivice travnjaka	J	479
Preporučeni položaj za rezanje trave ispod grmova/klupa	K	480
Demontiranje kalema niti	L	481
Namotavanje niti na kalem niti	M	482
Montiranje kalema niti	N	483
Održavanje, čišćenje i skladištenje	O	483
Pribor	P	484

Montaža

► **Pažnja: Pre obavljanja radova montaže isključite baštenski uređaj i izvucite akumulator.**

Montiranje štitnika (vidi sliku C)

Gurajte štitnik (5) po glavi trimera dok ne čujete „klik“. Pričvrstite štitnik (5) zavrtnjom na glavu trimera. Zavrtanj je prilikom isporuke unapred montiran na donjem kućištu.

Nikada ne koristite trimmer bez montiranog štitnika (5).

Nakon obavljene montaže štitnik (5) ne sme više da se skida sa trimera.

Podešavanje radne visine (vidi sliku D)

Pritisnite tipku (10) i podesite trimmer na željenu visinu.

Pustite tipku (10).

Koristite trimmer uvek u radnom položaju, nikada u položaju skladištenja. Položaj skladištenja je kada je trimmer potpuno uvučen. Prilikom podešavanja radnog položaja pazite da je mehanizam za podešavanje visine ispravno blokiran. Mora da se čuje „klik“ kada taj mehanizam uskoči.

Rasklapanje drške (vidi sliku E)

Pritisnite tipku (7), rasklopite dršku (3) do kraja i pustite tipku (7). Pazite na to da je drška (3) ispravno blokirana. Ne pritisnite dršku (3) dok je podešavate.

Montiranje točka (vidi sliku F)

Montirajte točak (6) na glavu trimera. Pazite na ispravan položaj strelica na glavi trimera. Pazite da kuka ispravno zahvati u žleb. Okrenite točak (6) na glavi trimera toliko da poluga (11) uskoči sa čujnim „klikom“.

Radi vađenja povucite polugu (11) dok se ne odvoji i skinite točak (6) u obrnutom smeru.

Puštanje u rad

- ▶ **Pažnja: Pre obavljanja radova podešavanja ili čišćenja isključite baštenski uređaj i izvucite akumulator.**

Napuniti akumulator

- ▶ **Vodite računa o naponu mreže!** Napon izvora struje mora da se podudara sa podacima na tipskoj pločici punjača.

Akumulator je opremljen sa kontrolom temperature, koja omogućava (dozvoljava) punjenje samo u područje između 0 °C und 45 °C. Na taj način se postiže dugačak vek trajanja akumulatora.

Napomena: Akumulator se isporučuje delimično napunjen. Da biste obezbedili punu snagu akumulatora, pre prve upotrebe potpuno napunite akumulator u punjaču.

Litijum-jonski akumulator može uvek da se puni, a da ne skрати njegov vek trajanja. Prekidanje postupka punjenja ne šteti akumulatoru.

Litijum-jonski akumulator je zaštićen od dubinskog pražnjenja sistemom „Electronic Cell Protection (ECP)“. Kada se akumulator isprazni, zaštitni sklop isključuje uređaj: Baštenski uređaj više ne radi.

Nakon automatskog isključivanja uređaja više ne pritisnite prekidač za uključivanje/isključivanje. Baterija se može oštetiti.

Obratite pažnju na napomene za uklanjanje akumulatorskih baterija na otpad.

Stavljanje/vađenje akumulatora (vidi sliku G)

Napomena: Upotreba neprikladnih akumulatora može da uzrokuje nepravilnosti ili oštećenje uređaja.

Uložite napunjen akumulator (2). Proverite da li je akumulator potpuno uložen.

Radi vađenja akumulatora (2) iz uređaja pritisnite tipku za deblokiranje akumulatora (1) i izvucite akumulator.

Punjenje

Postupak punjenja počinje kada se mrežni utikač punjača utakne u utičnicu i akumulator (2) se stavi u punjač (12).

Zbog inteligentnog postupka punjenja stanje punjenja akumulatora se automatski prepoznaje i zavisno o

temperature i napona akumulatora bira se optimalna struja punjenja.

Na taj način se čuva akumulator i ostaje uvek potpuno napunjen kada je u punjaču.

Značenje elemenata pokazivača (AL 1815 CV)

Trepćuće svetlo prikaz napunjenosti akumulatorske baterije

 Charge Proces punjenja se signalizuje **treprenjem** prikaza napunjenosti akumulatora .

Trajno svetlo pokazivač punjenja akumulatora

 Full **Trajno svetlo** pokazivač punjena akumulatora signalizira, da je akumulator potpuno pun ili da je temperatura akumulatora izvan dozvoljenog područja temperature punjenja i stoga se ne može puniti. Ščim bude dostignuta dovoljena temperatura punjenja, puni se akumulator.

Bez utaknutog akumulatora signalizuje **Trajno svetlo** pokazivača punjenja akumulatora , da je mrežni utikač utaknut u utičnicu i da je uređaj za punjenje spreman za rad.

Značenje elemenata pokazivača (AL 1830 CV/ AL 1880 CV)

Trepćuće svetlo (brzo) zeleni pokazivač punjenja akumulatora

 Charge Radnja brzog punjenja se signalizira **brzim treprenjem zelenog** pokazivača punjenja akumulatora .

Napomena: Brzo punjenje je samo moguće, kada je temperatura akumulatora u dozvoljenom području temperature punjenja, pogledajte odeljak „Tehnički podaci“.

Trepćuće svetlo (lagano) je zeleni pokazivač punjenja akumulatora

 GO 80% Kod stanja punjenja akumulatora od ca. 80% **treperi zeleni pokazivač** punjenja akumulatora **lagano**.

Akumulatorsku bateriju možete da izvadite radi trenutne upotrebe.

Trajno svetlo zeleni prikaz napunjenosti akumulatora

 Full **Trajno svetlo zelenog** prikaza napunjenosti akumulatora signalizuje, da je akumulator u potpunosti napunjen.

Kada akumulator nije priključen, **trajno svetlo** prikaza napunjenosti akumulatora signalizuje, da je mrežni utikač utaknut u utičnicu i da je punjač spreman za rad.

Trajno svetlo crvenog pokazivača punjenja akumulatora

 Full **Trajno svetlo crvenog** pokazivača punjenja akumulatora signalizuje, da je temperatura akumulatora izvan dovoljenog područja temperatura punjenja, pogl. odeljak „Tehnički podaci“. Čim se dostigne dovoljena temperatura punjenja, uključuje se uređaj za punjenje automatski na brzo punjenje.

Trepćuće svetlo crveno pokazivača punjenja akumulatora

 **Trepćuće svetlo crveno** pokazivača punjenja akumulatora signalizuje neki drugi kvar radnje punjenja, pogledajte odeljak „Reške – uzroci i pomoć“.

Rukovanje

- ▶ **Pažnja: Pre obavljanja radova montaže isključite baštenski uređaj i izvucite akumulator.**
- ▶ **Nakon isključivanja trimera za travu niz za rezanje nastavlja da radi još nekoliko sekundi. Pre ponovnog uključivanja trimera za travu sačekajte da se motor/nit za rezanje zaustavi.**
- ▶ **Nemojte više puta redom da isključujete i ponovo uključujete uređaj.**
- ▶ **Preporučuje se upotreba elemenata za rezanje koje je odobrila firma Bosch. Kod drugih elemenata za rezanje rezultat rezanja može biti drugačiji.**

Uključivanje/isključivanje (vidi sliku H)

Za **uključivanje** prvo pritisnite blokadu uključivanja (9). Zatim pritisnite prekidač za uključivanje/isključivanje (8) i držite ga pritisnutog.

Za **isključivanje** pustite prekidač za uključivanje/isključivanje (8).

Rezanje trave/rezanje oko ivica (vidi slike I – K)**Rezanje trave (vidi sliku I)**

Pritisnite tipku (4) i podesite ugao od 48° za rezanje trave. Pomičite trimer za travu nalevo i nadesno i tokom rada pazite na dovoljno odstojanje od tela. Višu travu režite postepeno.

Rezanje oko ivica (vidi sliku J)

Pritisnite tipku (4) i podesite ugao od 36° za rezanje oko ivica. Sada okrenite dršku za 180° i potom okrenite trimer za travu nadesno u željeni radni položaj.

Vodite trimer za travu uzduž ivice travnjaka. Upotrebom točka izbegavajte kontakt sa čvrstim površinama ili zidovima da biste sprečili brzo trošenje niti.

Rezanje oko drveća i grmova (vidi sliku K)

Pritisnite tipku (4) i podesite ugao od 24° za rezanje oko drveća i grmova.

Oprezno režite oko drveća i grmova da oni ne bi došli u kontakt sa niti. Biljke mogu da uvenu ako se kora ošteti.

Demontiranje kalema, namotavanje niti i montiranje kalema (vidi slike L do N)

- ▶ Izvadite akumulator pre zamene kalema.

Pritisnite obe spojnice na poklopcu kalema i skinite poklopac kalema (13). Zatim izvadite prazan kalem (14).

Odrežite oko 6 m niti sa kotura za podešavanje. Gurnite kraj niti u držač niti (15) na kalemu. Provucite nit ispod kuke (17). Nakon toga provucite nit kroz prerez (18) u svitku. Zatim namotajte nit ravnomerno razdeljenu i napetu.

Provucite drugi kraj niti kroz rupu (19) na glavi trimera i ponovo stavite kalem u glavu trimera. Fiksirajte kalem tako da stavite poklopac kalema (13).

Poklopac kalema (13) može da se montira samo u jednom položaju.

Podešavanje niti**IntelliFEED**

Trimer je opremljen IntelliFEED sistemom koji automatski odmotava nit da bi se zadržao prečnik rezanja.

Rešavanje problema**Trimer za travu/trimer za rezanje oko ivica**

Simptom	Mogući uzrok	Rešenje
Motor se ne pokreće	Akumulator je ispražnjen	Napunite akumulator.
	Akumulator je prehladan/pretopao	Pustite akumulator da se zagreje/ohladi.
Baštenski uređaj radi sa prekidima	Prekidač za uključivanje/isključivanje je u kvaru	Obratite se korisničkom servisu firme Bosch.
	Interni kabele baštenskog uređaja su u kvaru	Obratite se korisničkom servisu firme Bosch.
Baštenski uređaj je preopterećen	Trava je previsoka	Režite postepeno.
Baštenski uređaj ne reže	Nit za rezanje je prekratka/slomljena	Ručno podesite nit za rezanje.
	Kalem niti je prazan	Zamenite kalem niti.
Nit za rezanje se ne može podesiti	Nit za rezanje je zapletena u kalemu	Proverite kalem niti i po potrebi ponovo namotajte nit za rezanje.
	Kalem niti je prazan	Dopunite kalem niti.
	Nit za rezanje nije ispravno namotana	Ponovo namotajte nit za rezanje.

Simptom	Mogući uzrok	Rešenje
	Previše namotane niti za rezanje	Skratite nit za rezanje na ispravnu dužinu.
Nit za rezanje je zapletena	Problemi sa sistemom za podešavanje niti	Obratite se korisničkom servisu firme Bosch.
Nit za rezanje se povlači nazad u kalem	Nit za rezanje je prekratka/slomljena	Izvadite kalem i ponovo utaknite nit za rezanje (vidi slike L – N).
Nit za rezanje se često lomi	Nit za rezanje je zapletena u kalem	Izvadite kalem i ponovo namotajte nit za rezanje (vidi slike L – N).
	Neispravno rukovanje trimenom za travu	Kosite samo vrhom niti za rezanje; izbjegavajte dodirivanje kamenja, zidova i drugih čvrstih predmeta. Redovito podešavajte nit za rezanje da biste iskoristili celi prečnik kruga rezanja.
Trimer neobično vibrira	Stezni prsten ili poklopac kalema nije montiran na kalem	Montirajte stezni prsten ili poklopac kalema na kalem.
	Stezni prsten je pogrešno postavljen	Ponovo postavite stezni prsten.
	Oštećen sistem za rezanje	Obratite se korisničkom servisu firme Bosch.
	Stezni prsten je istrošen	Kupite novi kalem sa steznim prstenom.

Akumulator i punjač

Simptomi	Mogući uzrok	Rešenje
Treperi crveni pokazivač punjenja akumulatora	Akumulator nije (pravilno) uložen	Stavite akumulator pravilno na punjač.
	Kontakti akumulatora su zaprljani	Očistite kontakte akumulatora; npr. tako da više puta utaknete i izvadite akumulator, po potrebi zamenite akumulator.
Postupak punjenja nije moguć	Akumulator je u kvaru	Zamenite akumulator.
Pokazivači punjenja akumulatora ne svetle	Mrežni utikač punjača nije (pravilno) utaknut	Utaknite mrežni utikač (potpuno) u utičnicu.
	Utičnica, mrežni kabl ili punjač su u kvaru	Proverite mrežni napon, po potrebi zatražite od ovlašćene korisničke službe za električne alate firme Bosch da proveriti punjač.

Održavanje i servisiranje

- ▶ **Izvadite akumulator iz baštenskog uređaja pre svih radova na baštenskom uređaju (npr. održavanja, zamene alata itd.) kao i kod njegovog transporta i spremanja.** U slučaju slučajnog pritiskanja prekidača za uključivanje/isključivanje postoji opasnost od povreda.

Održavanje, čišćenje i skladištenje

- ▶ **Održavajte proizvod čistim da biste mogli dobro i sigurno da radite.**

Održavajte baštenski uređaj i proreze za provetranje čistim da biste mogli dobro i sigurno da radite.

Nikada ne prskajte baštenski uređaj vodom.

Nikada ne uranjajte baštenski uređaj u vodu.

Čuvajte baštenski uređaj na sigurnom i suvom mestu, van dohvata dece.

Ne odlažite druge predmete na baštenski uređaj.

Imajte na umu da je stezni prsten tokom upotrebe uvek pričvršćen na kalem. U suprotnom mogu da nastanu jake vibracije.

Nega akumulatora

Da biste obezbedili optimalnu upotrebu akumulatora, obratite pažnju na sledeće napomene i mere:

- Zaštite akumulator od vlage i vode.
 - Čuvajte baštenski uređaj i akumulator samo u rasponu temperature od -20°C do 50°C . Ne ostavljajte akumulator npr. leti u automobilu.
 - Čuvajte akumulator odvojeno i ne u baštenskom uređaju.
 - Ne ostavljajte akumulator pri direktnom sunčevom zračenju u baštenskom uređaju.
 - Optimalna temperatura za čuvanje akumulatora je 5°C .
 - Povremeno čistite proreze za provetranje akumulatora mekim, čistim i suvim kistom.
- Značajno skraćeno vreme rada nakon punjenja pokazuje da je akumulator istrošen i da ga je potrebno zameniti.

Servis i saveti za upotrebu

www.bosch-garden.com

Molimo da kod svih pitanja i poručivanja rezervnih delova neizostavno navedete broj artikla sa 10 brojeanih mesta prema tipskoj pločici proizvoda.

Srpski

Bosch Elektroservis
 Dimitrija Tucovića 59
 11000 Beograd
 Tel.: +381 11 644 8546
 Tel.: +381 11 744 3122
 Tel.: +381 11 641 6291
 Fax: +381 11 641 6293
 E-Mail: office@servis-bosch.rs
 www.bosch-pt.rs

Keller d.o.o.
 Ljubomira Nikolica 29
 18000 Nis
 Tel./Fax: +381 18 274 030
 Tel./Fax: +381 18 531 798
 E-Mail: office@keller-nis.com
 www.bosch-pt.rs
 Pro Servis NS d.o.o.
 Temerinski put 17
 21000 Novi Sad
 Tel./Fax: +381 21 419-546
 E-Mail: office@proservis.rs
 www.proservis.rs

Bosnia

Elektro-Servis VI. Mehmed Nalić
 Dzemala Bijedića bb
 71000 Sarajevo
 Tel./Fax: +387 33454089
 E-Mail: bosch@bih.net.ba

Transport

Akumulatorske baterije koje sadrže litijum jon podležu zahtevima prava o opasnim materijama. Akumulatorske baterije korisnik može transportovati na drumu bez drugih pakovanja.

Kod slanja preko trećih lica (na primer vazdušnih transportom ili špedicijom) mora se obratiti pažnja na posebne zahteve u pogledu pakovanja i označavanja. Tada se kod pripreme paketa za slanje mora pozvati stručnjak za opasne materije.

Akumulatorske baterije šaljite samo ako kućište nije oštećeno. Odlepite otvorene kontakte i upakujte akumulatorsku bateriju tako, da se ne pokreće u paketu. Molimo da obratite pažnju na eventualne dalje nacionalne propise.

Uklanjanje djubreta

Baštenske uređaje, akumulatore, pribor i pakovanja treba odvesti na ekološki savjesno recikliranje.



Ne bacajte baštenske uređaje i akumulatore/baterije u kućni otpad!

Samo za EU-zemlje:

Prema Evropskoj direktivi 2012/19/EU električne i elektronske uređaje koji nisu više upotrebljivi, a prema Evropskoj direktivi 2006/66/EZ neispravne ili istrošene akumulatore/baterije treba odvojeno sakupiti i odvesti na ekološki savjesno recikliranje.

Akku/baterije:**Li-Ion:**

Molimo da obratite pažnju na uputstva u odeljku (videti „Transport“, Strana 367).

Slovenščina**Varnostna navodila**

- ▶ **Preberite vsa varnostna opozorila, navodila, ilustracije in specifikacije, ki so priložene temu električnemu orodju.** Če spodaj navedenih napotkov ne upoštevate, lahko pride do električnega udara, požara in/ali težke poškodbe.
- ▶ **Vsa opozorila in napotke shranite, ker jih boste v prihodnje še potrebovali.**

Razlaga simbolov na vrtnem orodju

Splošno opozorilo na nevarnost.



Preberite si to navodilo za obratovanje.



Pazite na to, da ne boste poškodovali oseb v bližini zaradi tujkov, ki letijo naokoli.



Opozorilo: Ko izdelek obratuje, držite varno razdaljo do slednjega.



Ne ustreza.



Pred nastavitvijo ali čiščenjem naprave ali ko naprave nekaj časa ne nadzorujete, vzemite akumulatorsko baterijo ven.



Nosite zaščito sluha in zaščitna očala.



Izdelka ne uporabljajte, ko dežuje in ga ne izpostavljajte dežju.

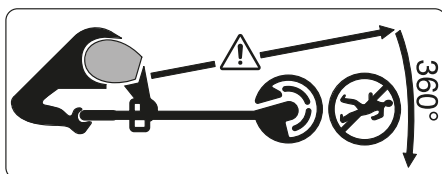

Pazite na to, da ne boste poškodovali oseb v bližini zaradi tujkov, ki letijo naokoli.

Opozorilo: Ko vrtno orodje obratuje, držite varno razdaljo do slednjega.



Redno preverjajte območje, na katerem se vrtno orodje uporablja, glede na divjad in domače živali. Divjad in domače živali se bi lahko med uporabo stroja poškodovale. Redno preverjajte območje, na katerem se stroj uporablja in odstranite vse kamne, palice, žice, kosti in druge tujke. Pri uporabi stroja pazite na to, da se v travi ne skrivajo divjad, domače živali

ali pa da se tam ne nahajajo majhni drevesni štori.

Splošna varnostna navodila za električna orodja

- ▶ **Preberite vsa varnostna opozorila, navodila, ilustracije in specifikacije, ki so priložene temu električnemu orodju.** Če spodaj navedenih napotkov ne upoštevate, lahko pride do električnega udara, požara in/ali težke poškodbe.
- ▶ **Vsa opozorila in napotke shranite, ker jih boste v prihodnje še potrebovali.**
- ▶ Pojem električno orodje, ki se pojavlja v nadaljnjem besedilu, se nanaša na električna orodja z električnim pogonom (z električnim kablom) in na akumulatorska električna orodja (brez električnega kabla).

Varnost na delovnem mestu

- ▶ **Delovno mesto naj bo vedno čisto in dobro osvetljeno.** Nered in neosvetljena delovna mesta povečajo možnost nezgod.
- ▶ **Električnega orodja ne uporabljajte v okolju, v katerem lahko pride do eksplozij (prisotnost vnetljivih tekočin, plinov ali prahu).** Električna orodja povzročajo iskrenje, zaradi katerega se lahko prah ali hlapi vnamejo.
- ▶ **Ko uporabljate električno orodje, poskrbite, da v bližini ni otrok ali**

drugih oseb. Odvratanje pozornosti lahko povzroči izgubo nadzora nad orodjem.

Električna varnost

- ▶ **Priključni vtič električnega orodja se mora prilegati vtičnici.** Spreminjanje vtiča na kakršen koli način ni dovoljeno. Pri ozemljenih električnih orodjih ne uporabljajte adapterskih vtičev. Nespremenjeni vtiči in ustrezne vtičnice zmanjšujejo tveganje električnega udara.
- ▶ **Izogibajte se telesnemu stiku z ozemljenimi površinami, kot so na primer cevi, grelci, hladilniki in pašniki.** Tveganje električnega udara je večje, če je vaše telo ozemljeno.
- ▶ **Prosimo, da napravo zavarujete pred dežjem ali vlago.** Vdor vode v električno orodje povečuje tveganje za električni udar.
- ▶ **Kabel uporabljajte pravilno. Kabel zavarujte pred vročino, oljem, ostrimi robovi ali premikajočimi se deli.** Poškodovani ali zapleteni kabli povečujejo tveganje električnega udara.
- ▶ **Kadar uporabljate električno orodje zunaj, uporabljajte samo kableske podaljške, ki so primerni za delo na prostem.** Uporaba kableskega podaljška, ki je primeren za delo na prostem, zmanjšuje tveganje za električni udar.

- ▶ **Če je uporaba električnega orodja v vlažnem okolju neizogibna, uporabljajte stikalo za zaščito pred kvarnim tokom.** Uporaba zaščitnega stikala zmanjšuje tveganje električnega udara.

Osebna varnost

- ▶ **Bodite pozorni, pazite kaj delate ter se dela z električnim orodjem lotite z razumom. Ne uporabljajte električnega orodja, če ste utrujeni oziroma če ste pod vplivom mamil, alkohola ali zdravil.** Trenutek nepazljivosti pri uporabi električnega orodja je lahko vzrok za resne telesne poškodbe.
- ▶ **Uporabljajte osebno zaščitno opremo. Vedno uporabljajte zaščito za oči.** Z uporabo zaščitne opreme, kot so protiprašna maska, varnostni čevlji, ki ne drsijo, čelada ali zaščita za sluh, v ustreznih okoliščinah zmanjšate nevarnost poškodb.
- ▶ **Preprečite nenameren vklop orodja. Pred priključitvijo električnega orodja na električno omrežje in/ali na akumulatorsko baterijo in pred dviganjem ali nošenjem se prepričajte, da je električno orodje izklopljeno.** Če električno orodje nosite in imate pri tem prst na stikalu ali pa orodje napajate, ko je stikalo v položaju za vklop, lahko pride do nesreče.

- ▶ **Odstranite vse ključe in izvijače za prilagajanje orodja, preden orodje vključite.** Ključ ali izvijač, ki ga ne odstranite z vrtečega se dela električnega orodja, lahko povzroči telesne poškodbe.
- ▶ **Ne precenjujte svojih sposobnosti. Ves čas trdno stojite in vzdržujte ravnovesje.** To omogoča boljši nadzor nad električnim orodjem v nepričakovanih situacijah.
- ▶ **Bodite primerno oblečeni. Ne nosite ohlapnih oblačil ali nakita. Las in oblačil ne približujte premikajočim se delom.** Ohlapna oblačila, nakit ali dolgi lasje se lahko ujamejo v premikajoče se dele.
- ▶ **Če imate na voljo naprave za priklop sesalnika za prah ali zbiralnih posod, se prepričajte, da so te ustrezno priključene.** Uporaba sistema za zbiranje prahu lahko zmanjša nevarnosti, povezane s prahom.
- ▶ **Naj seznanjenost z orodjem, ki jo pridobite s pogosto uporabo, ne bo razlog za to, da postanete lahkomišeln in ignorirate varnostna načela.** V delčku sekunde lahko nepozorno dejanje pripelje do hude poškodbe.

Uporaba in vzdrževanje električnega orodja

- ▶ **Električnega orodja ne preobremenjujte. Za delo**

uporabite ustrezno električno orodje. Pravo električno orodje bo delo opravilo bolje in varneje, in sicer s hitrostjo, za katero je bilo oblikovano.

- ▶ **Električnega orodja ne uporabljajte, če ga s stikalom ne morete vklopiti in izklopiti.** Vsako električno orodje, ki ga ni mogoče nadzirati s stikalom, je nevarno in ga je treba popraviti.
- ▶ **Izvlomite vtič iz vtičnice in/ali odstranite akumulatorsko baterijo, če je le mogoče, in odstranite ter shranite pribor, še preden se lotite popravila orodja.** Ti preventivni varnostni ukrepi zmanjšajo tveganje za nenamerni zagon aparata.
- ▶ **Ko električnih orodij ne uporabljajte, jih shranite izven dosega otrok. Osebam, ki orodja ne poznajo ali niso prebrale teh navodil za uporabo, orodja ne dovolite uporabljati.** Električna orodja so nevarna, če jih uporabljajo neizkušene osebe.
- ▶ **Vzdržujte električna orodja in pribor. Prepričajte se, da so premikajoči se deli pravilno poravnani in da se ne zatikajo ter da deli niso polomljeni. Prav tako preverite, ali je na orodju še kaj drugega, kar bi lahko vplivalo na njegovo delovanje. Če je električno orodje poškodovano, mora biti pred uporabo**

popravljeno. Slabo vzdrževana električna orodja so vzrok za mnoge nezgode.

- ▶ **Rezalna orodja naj bodo vedno ostra in čista.** Skrbno negovana rezalna orodja z ostrimi robovi se manj zatikajo in so lažje vodljiva.
- ▶ **Električna orodja, pribor, vsadna orodja in podobno uporabljajte v skladu s temi navodili. Pri tem upoštevajte delovne pogoje in dejavnost, ki jo boste opravljali.** Uporaba električnih orodij v namene, ki so drugačni od predpisanih, lahko privede do nevarnih situacij.
- ▶ **Ročaji in površine za prijemanje naj bodo suhe, čiste in brez olja ali maščobe.** Gladki ročaji in površine za prijemanje ne omogočajo varne uporabe in nadzora orodja v nepričakovanih situacijah.

Uporaba in vzdrževanje akumulatorskih orodij

Odstranite akumulatorsko baterijo:

- ko uporabnik zapusti napravo
 - pred odstranitvijo blokade
 - pred preverjanjem, čiščenjem naprave ali opravi na napravi
 - preverjanje naprave po udarcu tujka ob napravo
 - takojšnje preverjanje, ko začenja naprava hipoma vibrirati
- ▶ **Akumulatorske baterije polnite samo v polnilnih napravah, ki jih priporoča proizvajalec.** Nevarnost požara, ker se polnilna naprava, ki je

namenjena za določeno vrsto akumulatorskih baterij, lahko vžge, če jo boste uporabljali za polnjenje drugih vrst akumulatorskih baterij.

- ▶ **V napravah uporabljajte le akumulatorske baterije, ki so zanje predvidene.** Uporaba drugih akumulatorskih baterij lahko povzroči telesne poškodbe in požar.
- ▶ **Akumulatorska baterija, ki je ne uporabljate, ne sme priti v stik s kovinskimi predmeti, kot so pisarniške sponke, kovanci, ključi, žblji, vijaki in drugimi manjši kovinski predmeti, ki bi lahko povzročili premostitev kontaktov.** Kratek stik med akumulatorskimi kontakti ima lahko za posledico opekline ali požar.
- ▶ **Če akumulatorsko baterijo narobe uporabljate, lahko iz nje izteče tekočina. Izogibajte se stiku z njo. Če vseeno pridete v stik z njo, mesto stika temeljito sperite z vodo. Ob stiku tekočine z očmi morate poleg tega poiskati zdravniško pomoč.** Izstopajoča tekočina akumulatorske baterije lahko povzroči draženje kože ali opekline.
- ▶ **Ne uporabljajte poškodovanih ali prilagojenih akumulatorskih baterij oz. orodij.** Poškodovane ali prilagojene akumulatorske baterije se lahko nepredvidljivo obnašajo, kar lahko povzroči požar, eksplozijo ali tveganje za poškodbe.

► **Akumulatorske baterije ali orodja ne izpostavljajte ognju ali previsoki temperaturi.**

Izpostavljenost ognju ali vročini nad 130 °C lahko povzroči eksplozijo.

- **Upoštevajte navodila za polnjenje in ne polnite akumulatorske baterije ali orodja pri temperaturi, ki je izven območja, navedenega v navodilih.** Če orodje polnite na nepravilen način ali pri temperaturah, ki so izven določenega območja, lahko pride do poškodb akumulatorske baterije, kar poveča tveganje za požar.

Servisiranje

- **Vaše električno orodje naj popravlja samo usposobljeno strokovno osebje, ki naj pri tem uporabi zgolj originalne rezervne dele.** S tem boste zagotovili, da bo orodje varno za uporabo.
- **Nikdar ne popravljajte poškodovanih akumulatorskih baterij.** Akumulatorske baterije naj popravlja le proizvajalec ali pooblaščen servisier.

Varnostna navodila vrtnega orodja

Uporaba

- Uporabnik sme izdelek uporabljati le v skladu z namenom. Potrebno je upoštevati lokalne okoliščine. Pri delu zavestno pazite na druge osebe, še posebej na otroke.

- Uporabe izdelka nikoli ne dovolite otrokom, osebam z omejenimi fizičnimi, senzoričnimi ali umskimi sposobnostmi ali pomanjkljivimi izkušnjami in/ali pomanjkljivim znanjem in/ali osebam, ki s temi navodili niso seznanjene. Nacionalni predpisi morebiti omejujejo starost uporabnika.
- Nadzorujte otroke in zagotovite, da se slednji ne bodo igrali z izdelkom.

Uporaba

- **Pri delu držite vrtno orodje trdno z obema rokama in poskrbite za varno stojišče.** Z vrtnim orodjem lahko varneje delate, če ga upravljate z obema rokama.
- Počakajte na to, da se vrtno orodje ustavi, preden ga odložite.
- Nikoli ne uporabljajte vrtnega orodja s poškodovanim zaščitnim pokrovom ali brez varnostne priprave. Pazite na to, da bo pravilno montirana. Nikoli ne uporabljajte vrtnega orodja, če je nepopoln ali z izvedeno spremembo, ki ni avtorizirana.
- Nikoli ne uporabljajte vrtnega orodja, če je kabel poškodovan ali obrabljen.
- Nikoli ne nadomeščajte nekovinskih rezalnih elementov s kovinskimi rezilnimi elementi.
- Nikoli ne popravljajte vrtnega orodja, razen v primeru, če ste za to kvalificirani.
- Druge osebe in živali morajo biti pri uporabi vrtnega orodja ustrezno

oddaljene. Na območju uporabe je uporabnik odgovoren za tretje.

- ▶ Preden se boste dotaknili rezilne glave, morate počakati tako dolgo, da se bo popolnoma umirila. Po izklopu motorja se rezilna glava še nekaj časa vrtila in lahko povzroči telesne poškodbe.
- ▶ Delajte le pri dnevni svetlobi ali dobri umetni svetlobi.
- ▶ Pri slabih vremenskih pogojih, še posebej pri bližajoči nevihti, kosilnice z nitjo ne smete uporabljati.
- ▶ Uporaba kosilnice z nitjo pri mokri travi lahko zmanjša njeno delovno moč.
- ▶ V namene transporta morate izklopiti vrtno orodje in odstraniti akumulatorsko baterijo.
- ▶ Pri delu z vrtnim orodjem vedno pazite na varen delovni položaj. Roke in noge se morajo nahajati v varni razdalji od rotirajočih delov.
- ▶ Za preprečitev padca držite med delom ravnotežje.
- ▶ Če boste položili vrtno orodje na tla, pazite, da se ne boste spotaknili.
- ▶ Odstranite akumulatorsko baterijo pred zamenjavo tuljave.
- ▶ Kosilnico z nitjo morate redno preverjati in vzdrževati.
- ▶ Zaščitne rokavice nosite vedno med čiščenjem izdelka ali zamenjavo rezilne niti.
- ▶ Bodite pozorni pred poškodbami zaradi rezila, ki služi za rezanje rezilne niti. Po dovajanju niti morate

kosilnico z nitjo vedno namestiti v vodoravni delovni položaj, preden jo vklopite.

Izklopite vrtno orodje in iz njega odstranite akumulatorsko baterijo:

- vedno, ko pustite vrtno orodje nekaj časa brez nadzora
- pred zamenjavo tuljave
- pred čiščenjem, ali če se na kosilnici z nitjo opravljajo dela
- pred skladiščenjem kosilnice z nitjo

- ▶ Izdelek shranjujte na suhem in zaprtem mestu, izven dosega otrok. Ne postavljajte nobenih drugih predmetov na izdelek.
- ▶ Vrtnega orodja ne uporabljajte kot sprehajalne palice.

Navodila za optimalno uporabo akumulatorske baterije

- ▶ **Akumulatorske baterije ne odpirajte.** Nevarnost kratkega stika.



Zaščitite akumulatorsko baterijo pred vročino (npr. tudi pred stalnim sončnim obsevanjem) ognjem, vodo in vlažnostjo. Nevarnost eksplozije.

- ▶ **Pri poškodbi in nepravilni uporabi akumulatorske baterije lahko izstopijo škodljivi hlapi.** Prezračite to območje in v primeru zdravstvenih težav poiščite zdravniško pomoč. Ti hlapi lahko povzročijo draženje dihalnih poti.
- ▶ **Akumulatorsko baterijo uporabljajte samo z izdelki**

proizvajalca. Le tako je akumulatorska baterija zaščitena pred nevarno preobremenitvijo.

- ▶ **Koničasti predmeti, kot so na primer žebli ali izvijači, in zunanji vplivi lahko poškodujejo akumulatorsko baterijo.** Pojavi se lahko kratek stik, zaradi katerega lahko akumulatorska baterija zgori, se osmodi, pregreje ali eksplodira.
- ▶ **Kratko spajanje akumulatorske baterije ni dovoljeno.** Nevarnost eksplozije.
- ▶ Zračne reže akumulatorske baterije občasno očistite z mehkim, čistim in suhim čopičem.

Varnostna navodila za polnilne naprave



Preberite varnostna navodila in opozorila.

Neupoštevanje varnostnih navodil in opozoril lahko povzroči električni udar, požar in/ali težke poškodbe.

Varnostna navodila in opozorila shranite za prihodnjo uporabo.

- ▶ Polnilno napravo uporabite samo, če lahko vse funkcije v celoti preценite in jih lahko brez omejitev izvajate ali če ste prejeli ustrezna navodila.
- ▶ Uporabe polnilne naprave nikoli ne dovolite otrokom, osebam z omejenimi fizičnimi, senzoričnimi ali umskimi sposobnostmi ali pomanjkljivimi izkušnjami in/ali pomanjkljivim znanjem in/ali

osebam, ki s temi navodili niso seznanjene. Morebiti nacionalni predpisi omejujejo starost uporabnika.

- ▶ **Nadzorujte otroke.** Poskrbite, da se otroci ne bodo igrali s polnilnikom.
- ▶ Polnite samo litij-ionske akumulatorske baterije Bosch nad kapaciteto **1,5 Ah** (nad **5** akumulatorskimi celicami). Napetost akumulatorske baterije mora ustrezati polnilni napetosti polnilnika. Ne polnite akumulatorskih baterij, ki niso namenjene ponovnemu polnjenju. Drugače obstaja nevarnost požara in eksplozije.



Polnilno napravo zavarujte pred dežjem ali vlago. Vdor vode v polnilno napravo povečuje tveganje električnega udara.

- ▶ **Poskrbite za čistočo polnilnika.** Zaradi umazanije lahko pride do električnega udara.
- ▶ **Pred vsako uporabo preverite polnilnik, kabel in vtič. Če opazite kakršne koli poškodbe, polnilnika ne uporabljajte. Polnilnika ne odpirajte sami, popravilo lahko opravi samo usposobljen strokovnjak, in to izključno z originalnimi nadomestnimi deli.** Poškodbe na polnilniku, kablu in vtiču povečajo tveganje električnega udara.
- ▶ **Polnilnika ne uporabljajte na lahko vnetljivi podlagi (npr. papir, blago**

itd.) oz. v vnetljivem okolju. Ker se polnilnik med polnjenjem segreje, obstaja nevarnost požara.

- ▶ **Ne prekrivajte prezračevalne odprtine polnilne naprave.** V nasprotnem primeru se lahko polnilna naprava pregreje in ne deluje več brezhibno.
- ▶ Zaradi povečanja električne varnosti priporočamo uporabo zaščitnega stikala za okvarni tok z maksimalnim sprožilnim tokom 30 mA. Pred uporabo vselej preverite FI-zaščitno stikalo.

Simboli

Naslednji simboli so pomembni za branje in razumevanje navodila za obratovanje. Zapomnite si simbole in njihov pomen. Pravilna razlaga simbolov vam pomaga, da boste izdelek bolj in varneje uporabljali.

Simbol	Pomen
	Nosite zaščitne rokavice
	Smer premikanja
	Smer reakcije
	Teža
	Vklop
	Izklop
	Kako je dovoljeno delati
	Kako je prepovedano delati
	Slišni zvok
	Pribor/nadomestni deli
	Priporočen položaj za rezanje trate

Simbol	Pomen
	Priporočen položaj za rezanje robov trate
	Priporočen položaj za rezanje trate pod grmovjem/klopmi

Uporaba v skladu z namenom uporabe

Vrtno orodje je namenjeno za hišno uporabo, za košenje z nitjo trave, plevela in kopriv. Razvili smo ga za košenje trave z nitjo, kjer trava raste na brežinah, pod ovirami in ob robovih trat, na mestih, ki jih klasična kosilnica ne more doseči. Vrtno orodje ni namenjeno za uporabo kot motorna kosa. Vrtno orodje ni namenjeno za komercialno in industrijsko uporabo.

Obseg dobave (glejte sliko B)

Vzemite vrtno orodje previdno iz embalaže in preverite, ali so prisotni naslednji deli:

- Kosilnica z nitjo
- Zaščitni pokrov
- Kolo
- Akumulatorska baterija**
- Polnilna naprava**
- Navodilo za uporabo

Če kakšni deli manjkajo ali so poškodovani, obvestite o tem vašega trgovca.

** specifično glede na državo

Komponente na sliki (glejte sliko A)

Oštevilčenje komponent se nanaša na prikaz izdelka na grafičnih straneh.

- (1) Gumb za sprostitev akumulatorske baterije
- (2) Akumulatorska baterija^{A)}
- (3) Nastavljiv ročaj
- (4) Nožni pedal za nastavitve delovnega kota za rezanje trate/rezanje robov trate
- (5) Zaščitni pokrov
- (6) Kolo
- (7) Deblokada nastavitve ročaja
- (8) Stikalo za vklop/izklop
- (9) Protivklopna zapora vklopno/izklopnega stikala
- (10) Tipka za nastavitve delovne višine
- (11) Ročica
- (12) Polnilna naprava^{A)}
- (13) Prekritje tuljave
- (14) Tuljava

- (15) Prijemalo za nit
 (16) Vpenjalni obroč
 (17) Kavelj za vpeljevanje niti

- (18) Luknja za dovajanje niti
 (19) Luknja za dovajanje niti
 A) Prikazan ali opisan pribor ni del standardnega obsega dobave. Celoten pribor je del našega programa pribora.

Tehnični podatki

Kosilnica z nitjo/kosilnica z nitjo za robove trate	UniversalGrassCut 18		UniversalGrassCut 18-260	UniversalGrassCut 18-26
			3 600 HC1 D..	3 600 HC1 E..
Številka izdelka				
Nazivna napetost	V=		18	18
Število vrtljajev v prostem teku	min ⁻¹		7300	7300
Premer rezilne niti	mm		1,6	1,6
Rezilni premer	cm		26	26
Kapaciteta tuljave z nitjo	m		6	6
Nastavitev višine	cm		120 - 140	120 - 140
Nastavljiv ročaj			●	●
Rezanje robov trate			●	●
Zaščita za rastline/kolo			●	●
Teža po EPTA-Procedure 01:2014	kg		2,3	2,3
Komplet (z akum. baterijo)	kg		2,7	2,7
Serijska številka (Serial Number)			glejte tipsko tablico na vrtnem orodju	
dovoljena temperatura okolice				
- pri polnjenju ^{A)}	°C		0 ... +45	0 ... +45
- pri obratovanju in skladiščenju	°C		-20 ... +50	-20 ... +50
Akumulatorska baterija			Litijevo-ionska	Litijevo-ionska
Nazivna napetost	V=		18	18
Številka izdelka/kapaciteta baterije				
- 2 607 337 187	Ah		1,5	1,5
- 2 607 337 211	Ah		2,0	2,0
- 2 607 337 199	Ah		2,5	2,5
- 1 607 A35 07H	Ah		4,0	4,0
- 1 607 A35 01Y	Ah		6,0	6,0
Število akumulatorskih celic				
- 2 607 337 187			5	5
- 2 607 337 211			5	5
- 2 607 337 199			5	5
- 1 607 A35 07H			10	10
- 1 607 A35 01Y			10	10

A) Omejena zmogljivost pri temperaturah pod 0 °C

Polnilna naprava	AL 1815 CV	AL 1830 CV	AL 1880 CV	
Številka izdelka				
	EU	2 607 226 0..	2 607 225 965	2 607 226 1..
	UK	2 607 226 0..	2 607 225 967	2 607 226 1..
Polnilni tok	A	1,5	3,0	8,0
Čas polnjenja (akumulator izprazen)				

Polnilna naprava		AL 1815 CV	AL 1830 CV	AL 1880 CV
- Akumulatorska baterija z 1,5 Ah	min	63	33	27
- Akumulatorska baterija z 2,0 Ah	min	84	45	30
- Akumulatorska baterija z 2,5 Ah	min	105	60	36
- Akumulatorska baterija z 4,0 Ah	min	168	95	35
- Akumulatorska baterija z 6,0 Ah	min	260	130	62
Teža po EPTA-Procedure 01:2014	kg	0,38	0,40	0,60
Zaščitni razred		□ / II	□ / II	□ / II

Podatki o hrupu/vibracijah

		Rezanje trate/ Rezanaje okoli dreves in grmovja	Rezanje robov trate
Podatki o hrupu izračunani v skladu z EN 50636-2-91			
Z A-ocenjeni nivo hrupa naprave znaša običajno:			
- Nivo zvočnega tlaka	dB(A)	71	72
- Zvočna moč hrupa	dB(A)	91	92
- Negotovost K	dB	= 3	= 3
Skupne vrednosti vibracij ah (vektorska vsota treh smeri) in negotovost K izračunane v skladu z EN 50636-2-91			
- Emisijska vrednost vibracij a_{h_i}	m/s^2	7	7
- Negotovost K	m/s^2	= 1,5	= 1,5

Raven tresljajev, podana v teh navodilih, je bila izmerjena v skladu s standardiziranim merilnim postopkom in se lahko uporablja za primerjavo električnih orodij med seboj. Primerna je tudi za začasno oceno obremenjenosti s tresljaji. Navedena raven tresljajev je določena na osnovi glavnega načina uporabe električnega orodja. Če se električno orodje uporablja v druge namene, z drugačnimi nastavki ali pri nezadostnem vzdrževanju, lahko raven tresljajev odstopa. To lahko obremenjenost s tresljaji v obdobju uporabe občutno poveča.

Za natančnejšo oceno obremenjenosti s tresljaji morate upoštevati tudi čas, ko je orodje izklopljeno, in čas, ko orodje deluje, vendar dejansko ni v uporabi. To lahko obremenjenost s tresljaji v obdobju uporabe občutno zmanjša.

Določite dodatne varnostne ukrepe za zaščito uporabnika pred vplivi tresljajev, npr. vzdrževanje električnega orodja in nastavkov, segrevanje rok, organizacija delovnih postopkov.

Montaža in obratovanje

Cilj dejanja	Slika	Stran
Komponente na sliki	A	473
Obseg dobave	B	474

Cilj dejanja	Slika	Stran
Montaža zaščitnega pokrova	C	474
Nastavitev delovne višine	D	475
Odprite ročaj	E	476
Montaža kolesa	F	476
Polnjenje in namestitvev akumulatorske baterije	G	477
Vklop/izklop	H	477
Priporočen položaj za rezanje trate	I	478
Priporočen položaj za rezanje robov trate	J	479
Priporočen položaj za rezanje trate pod grmovjem/klopni	K	480
Demontaža tuljave z nitjo	L	481
Navijanje niti na tuljavo	M	482
Montaža tuljave z nitjo	N	483
Vzdrževanje, čiščenje in skladiščenje	O	483
Pribor	P	484

Montaža

- ▶ **Pozor: Pred opravili montaže odklopite vrtno orodje in odstranite akumulatorsko baterijo.**

Montaža zaščitnega pokrova (glejte sliko C)

Potisnite zaščitni pokrov (5) na glavo kosilnice tako, da zaslišite klik. Pritrdite zaščitni pokrov (5) z vijakom na glavo kosilnice z nitjo. Pri dobavi je vijak montiran na spodnjem ohišju.

Kosilnice z nitjo nikoli ne uporabljajte brez montiranega zaščitnega pokrova (5). Po opravljeni montaži ne smete zaščitnega pokrova (5) odstraniti s kosilnice z nitjo.

Nastavitev delovne višine (glejte sliko D)

Pritisnite tipko (10) in nastavite kosilnico z nitjo na željeno višino. Spustite tipko (10).

Kosilnico z nitjo uporabite vselej v delovnem položaju, nikoli v položaju za skladiščenje. Položaj za skladiščenje je tisti položaj, ko je kosilnica z nitjo do konca potisnjena skupaj. Pri nastavitvi delovnega položaja pazite na to, da mehanizem za nastavitev višine pravilno zaskoči. Klik zaslišite tedaj, ko mehanizem zaskoči.

Odpriete ročaj (glejte sliko E)

Pritisnite tipko (7), odprite ročaj (3) do prislonarazen in spustite tipko (7). Pazite na to, da bo ročaj (3) pravilno zablokiral. Med nastavitvijo ročaja (3), ne smete pritiskati nanj.

Montaža kolesa (glejte sliko F)

Montirajte kolo (6) na glavo kosilnice z ročajem. Upoštevajte pravilni položaj puščic na glavi kosilnice z nitjo. Pazite na to, da se bo kavelj pravilno oprijel v žleb. Zasukajte kolo (6) tako daleč na glavi kosilnice z nitjo, da bo ročica (11) zaskočila s slišnim klikom.

Za odstranitev pritegnite ročico (11) do iztaknitve in odstranite kolo (6) v nasprotno smer.

Zagon

- ▶ **Pozor: Pred začetkom nastavitvenih del ali pred čiščenjem izklopite vrtno orodje in odstranite akumulatorsko baterijo.**

Polnjenje akumulatorske baterije

- ▶ **Upoštevajte omrežno napetost!** Napetost električnega vira mora ustrezati podatkom, ki so navedeni na tipski ploščici polnilne naprave.

Akumulatorska baterija je opremljena z nadzorom temperature, ki dovoljuje polnjenje le v temperaturnem območju med 0 °C in 45 °C. Tako je zagotovljena dolga življenjska doba akumulatorske baterije.

Opozorilo: Akumulatorska baterija je pri dobavi delno napolnjena. Da bi lahko akumulatorska baterija razvila svojo polno zmogljivost, jo morate pred prvo uporabo v celoti napolniti v polnilni napravi.

Litij-ionsko akumulatorsko baterijo lahko kadarkoli napolnite, ne da bi pri tem skrajšali življenjsko dobo. Prekinitev postopka polnjenja akumulatorske baterije ne poškoduje.

Litij-ionska akumulatorska baterija je zaščitena pred prekomerno izpraznitvijo s sistemom elektronske zaščite celic "Electronic Cell Protection (ECP)". Pri izpraznjeni akumulatorski bateriji zaščitno stikalo izklopi napravo: Vrtno orodje preneha delovati.

Vklopno/izklopno stikalo po samodejnem izklopu naprave ne smete več pritiskati. S tem lahko poškodujete akumulatorsko baterijo.

Upoštevajte navodila za odstranjevanje akumulatorskih baterij.

Vstavljanje/odstranitev akumulatorske baterije (glejte sliko G)

Opozorilo: Če uporabljate akumulatorske baterije, ki niso primerne, lahko to povzroči poškodbo naprave.

Vstavite napolnjeno akumulatorsko baterijo (2). Zagotovite, da bo akumulatorska baterija v celoti vstavljena.

Če želite akumulatorsko baterijo (2) odstraniti iz naprave, pritisnite deblokirno tipko akumulatorske baterije (1) in potegnite akumulatorsko baterijo ven.

Postopek polnjenja

Polnilni postopek se prične takoj, ko vtaknete omrežni vtič polnilne naprave v vtičnico in vstavite akumulatorsko baterijo (2) v polnilno napravo (12).

Inteligentni postopek polnjenja omogoča takojšnje zaznavanje napoljenosti akumulatorske baterije in odvisno od temperature in napetosti akumulatorske baterije se bo izbral optimalni polnilni tok.

Ta način zagotavlja ohranitev akumulatorske baterije, ki bo pri namestitvi v polnilni napravi vedno do konca napoljen.

Pomen elementov prikaza (AL 1815 CV)

Utripajoč prikaz polnjenja akumulatorske baterije

 Charge Polnjenje simbolizira utripajoč prikaz polnjenja akumulatorske baterije.

Trajno svetleča svetilka prikaza polnjenja akumulatorske baterije

 Full Trajno svetleča svetilka prikaza polnjenja akumulatorske baterije prikazuje, da je akumulatorska baterija do konca napolnjena ali da se temperatura akumulatorske baterije nahaja izven dovoljenega temperaturnega območja in je zato ni možno polniti. Takoj, ko bo dosežena dovoljena temperatura, se bo akumulatorska baterija pričela polniti.

Brez vstavljenih akumulatorske baterije prikazuje **trajno svetleč** prikaz polnjenja akumulatorske baterije, da je omrežni vtič vstavljen v vtičnico in da je polnilna naprava pripravljena za uporabo.

Pomen elementov prikaza (AL 1830 CV/ AL 1880 CV)

(Hitro) utripajoča zelena svetilka prikaza polnjenja akumulatorske baterije

 **Charge** Postopek hitrega polnjenja se prikaže s **(hitrim) utripanjem zelenega** prikaza polnjenja akumulatorske baterije.

Opozorilo: Postopek hitrega polnjenja je možen samo, ko se temperatura akumulatorske baterije nahaja v dovoljenem območju temperature, glejte poglavje "Tehnični podatki".

(Počasi) utripajoča zelena svetilka prikaza polnjenja akumulatorske baterije

 **GO 80%** Pri stanju napoljenosti akumulatorske baterije 80% **počasi utripa zelen** prikaz polnjenja akumulatorske baterije.

Akumulatorsko baterijo lahko nehate polniti in lahko takoj uporabite.

Neprekinjeno svetenje zelenega prikaza polnjenja akumulatorske baterije

 **Full** **Neprekinjeno svetenje zelenega** prikaza polnjenja akumulatorske baterije kaže, da je akumulatorska baterija popolnoma napolnjena.

Brez nameštene akumulatorske baterije **neprekinjeno svetenje** prikaza polnjenja akumulatorske baterije pomeni, da je vtič vstavljen v vtičnico in da je polnilnik pripravljen na delovanje.

Trajna rdeča svetilka prikaza polnjenja akumulatorske baterije

 **Trajna rdeča svetilka** prikaza polnjenja akumulatorske baterije prikazuje, da je temperatura akumulatorske baterije izven dovoljenega temperaturnega območja polnjenja, glejte odstavek "Tehnični podatki". Pri dosegu dovoljenega območja temperature se polnilna naprava avtomatsko preklopi na postopek za hitro polnjenje.

Utripajoča rdeča svetilka prikaza polnjenja akumulatorske baterije

 **Utripajoča rdeča svetilka** prikaza polnjenja akumulatorske baterije prikazuje drugo motnjo pri postopku polnjenja, glejte odstavek "Napake - vzrok in odprava".

Uporaba

- ▶ **Pozor:** Pred opravi montaze odklopite vrtno orodje in odstranite akumulatorsko baterijo.
- ▶ **Po izklopu kosilnice z nitjo, rezilna nit še nekaj sekund teče naprej. Počakajte, da se motor/rezilna nit zaustavi, preden ponovno vklopite kosilnico z nitjo.**
- ▶ **Naprave ne smete večkrat zaporedoma v kratkem času vklopiti in izklopiti.**

- ▶ **Priporočamo uporabo rezilnih elementov, ki so odobreni s strani Bosch. Pri drugih rezilnih elementih lahko pride do odklona rezilnega rezultata.**

Vklop/izklop (glejte sliko H)

Za **vklop** pritisnite najprej zaporo vklopa (9). Nato pritisnite vklopno/izklopno stikalo (8) in jo držite pritisnjeno.

Za **izklop** električnega orodja izpuscite vklopno/izklopno stikalo (8).

Rezanje trate/rezanje robov trate (glejte slike I – K)

Rezanje trate (glejte sliko I)

Pritisnite tipko (4) in nastavite kot 48° za rezanje trate.

Premikajte kosilnico z nitjo na levo in desno in med delom pazite na dovolj veliko razdaljo do telesa. Višjo travo strizite po stopnjah.

Rezanje robov trate (glejte sliko J)

Pritisnite tipko (4) in nastavite kot 36° za rezanje robov trate. Sedaj zasukajte ročaj za 180° in nato zasukajte kosilnico z nitjo v smeri urnega kazalca v željen delovni položaj.

Vodite kosilnico z nitjo vzdolž robov trate. Z uporabo kolesa preprečite stik s trdimi površinami ali zidovi, saj tako preprečite hitro obrabo niti.

Rezanje okoli dreves in grmovja (glejte sliko K)

Pritisnite tipko (4) in nastavite kot 24° za rezanje okoli dreves in grmovja.

Okrog dreves in grmov strizite previdno, tako da ne pridejo v stik z nitjo. Zaradi poškodovanega lubja lahko rastline odmrejo.

Demontirajte tuljavo, navijte nit in montirajte tuljavo (glejte slike L do N)

- ▶ Odstranite akumulatorsko baterijo pred zamenjavo tuljave.

Pritisnite skupaj oba nastavka prekritja tuljave in odstranite prekritje tuljave (13). Nato smenite prazno tuljavo (14).

Z nadomestnega valja odvijte nit pribl. 6 m. Potisnite konec niti v prijemalo za nit (15) tuljave. Napeljite nit skozi kavelj (17) spodaj. Nato vodite nit skozi luknjo (18) v tuljavi. Nato navijte nit enakomerno in trdno.

Potisnite drugi konec niti skozi luknjo (19) v glavi kosilnice z nitjo in tuljavo ponovno namestite na glavo kosilnice z nitjo. Fiksirajte tuljavo tako, da namestite prekritje tuljave (13).

Prekritje tuljave (13) lahko montirate izključno v enem položaju.

Dovajanje niti

IntelliFEED

Kosilnica z nitjo je opremljena s sistemom IntelliFEED, ki avtomatsko odvijte nit tako, da poskrbi za enakomerni premer pri rezanju.

Iskanje napak



Kosilnica z nitjo/kosilnica z nitjo za robove trate

Simptom	Možen vzrok	Odprava napake
Motor ne zažene	Akumulatorska baterija je izpraznjena	Napolnite akumulatorsko baterijo.
	Akumulatorska baterija prehladna/prevročna	Segrejte/ohladite akumulatorsko baterijo.
Vrtno orodje deluje s prekinitevami	Okvarjeno vklopno/izklopno stikalo	Obrnite se na servisno službo Bosch.
	Okvarjena interna kablenska napeljava vrtnega orodja	Obrnite se na servisno službo Bosch.
Vrtno orodje je preobremenjeno	Trava previsoka	Strizite postopoma.
Vrtno orodje ne reže	Rezalna nit je prekratka/zlomljena	Ročno dovajanje rezilne niti.
	Tuljava niti je prazna	Nadomestite tuljavo.
Niti ni možno dovajati	Rezilna nit v tuljavi zamotana	Preverite tuljavo z nitjo in po potrebi ponovno navijte rezilno nit.
	Tuljava niti je prazna	Ponovna napolnitev tuljave z nitjo.
	Rezalna nit ni pravilno navita	Ponovno navijte rezalno nit.
	Preveč navite rezalne niti	Skrajšajte rezalno nit na pravilno dolžino.
Renilna nit zamotana	Problemi s dovajanje niti	Obrnite se na servisno službo Bosch.
Rezilna nit se potegne nazaj v tuljavo	Rezalna nit je prekratka/zlomljena	Odstranite tuljavo in ponovno dovedite rezilno nit (glejte slike L - N).
Rezilna nit se pogosto zlomi	Rezilna nit v tuljavi zamotana	Odstranite tuljavo in ponovno dovedite rezilno nit (glejte slike L - N).
	Nepravilno rokovanje kosilnice z nitjo	Kosite izključno s konico rezalne niti; preprečite stik s kamni, stenami in drugimi fiksnimi predmeti. Redno dovajajte rezalno nitko tako, da boste uporabljali celotni možni rezalni premer.
Kosilnica z nitjo nenavadno vibrira	Vpenjalni obroč ali prekritje tuljave ni montirano na tuljavo	Montirajte vpenjalni obroč ali prekritje tuljave na tuljavo.
	Nepravilni položaj vpenjalnega obroča	Ponovno namestite vpenjalni obroč.
	Rezilni sistem poškodovan	Obrnite se na servisno službo Bosch.
	Vpenjalni obroč obrabljen	Kupite nov pribor tuljave s vpenjalnim obročem.

Akumulatorska baterija in polnilna naprava

Simptomi	Možen vzrok	Odprava napake
Rdeči prikaz polnjenja akumulatorske baterije utripa	Akumulatorska baterija ni (pravilno) vstavljena	Pravilno namestite akumulatorsko baterijo na polnilno napravo.
Polnjenje ni možno	Umazani akumulatorski kontakti	Očistite akumulatorske kontakte, na primer z večkratnim vtikanjem in iztikanjem akumulatorske baterije, po potrebi nadomestite akumulatorsko baterijo.
	Akumulatorska baterija okvarjena	Nadomestite akumulatorsko baterijo.
Prikazi polnjenja akumulatorske baterije ne svetijo	Omrežni vtič polnilnika ni (pravilno) vtaknjen	Omrežni vtič (do konca) vtaknite v vtičnico.
	Okvarjena vtičnica, omrežni kabel ali polnilna naprava	Preverite omrežno napetost, polnilno napravo naj po potrebi preveri servisna delavnica, pooblaščen za električna orodja Bosch.

Vzdrževanje in servisiranje

- ▶ **Odstranite akumulatorsko baterijo iz vrtnega orodja pred vsemi opravili, ki jih opravljate na vrtnem orodju (npr. vzdrževanje, menjava orodja ipd.), ter pri njegovem transportu ali med shranjevanjem.** Pri nenamernem aktiviranju stikala za vklop/izklop obstaja nevarnost telesnih poškodb.

Vzdrževanje, čiščenje in skladiščenje

- ▶ **Za dobro in varno delovanje morate poskrbeti za to, da bo izdelek vselej čist.**

Za dobro in varno delovno uporabo morate poskrbeti za to, da bo vrtno orodje in zračne odprtine vselej čiste in suhe.

Nikoli ne poškrobite vrtnega orodja z vodo.

Nikoli ne potopite vrtnega orodja v vodo.

Vrtno orodje hranite na varnem, suhem mestu, ki ni dostopno otrokom.

Ne postavljajte nobenih drugih predmetov na vrtno orodje.

Pazite na to, da bo vpenjalni obroč med uporabo vselej pritrjen na tuljavi. V nasprotnem primeru lahko nastanejo velike vibracije.

Negovanje akumulatorske baterije

Da bi zagotovili optimalno uporabo akumulatorske baterije, upoštevajte naslednja opozorila in ukrepe:

- Akumulatorsko baterijo morate zavarovati pred vlago in vodo.
- Vrtno orodje in akumulatorsko baterijo skladiščite v temperaturnem območju od -20 °C do 50 °C. Npr. poleti akumulatorske baterije ne smete pustiti ležati na soncu v avtomobilu.
- Skladiščite akumulatorsko baterijo ločeno in ne v vrtnem orodju.
- Ne puščajte akumulatorske baterije v vrtnem orodju, ko sonce direktno sije nanj.
- Optimalna temperatura za shranjevanje akumulatorske baterije znaša 5 °C.
- Zračne reže akumulatorske baterije občasno očistite z mehkim, čistim in suhim čopičem.

Močno skrajšan čas delovanja po napolnitvi nakazuje, da je akumulatorska baterija izrabljena in se mora nadomestiti.

Servisna služba in svetovanje uporabnikom

www.bosch-garden.com

Ob vseh vprašanjih in naročilih rezervnih delov nujno navedite 10-mestno številko na tipski ploščici izdelka.

Slovensko

Robert Bosch d.o.o.
Verovškova 55a
1000 Ljubljana
Tel.: +00 803931
Fax: +00 803931

Mail : servis.pt@si.bosch.com
www.bosch.si

Transport

Za priložene litij-ionske akumulatorske baterije veljajo zahteve zakona o nevarnih snoveh. Uporabnik lahko akumulatorske baterije brez omejitev prevaža po cesti.

Pri pošiljkah, ki jih opravijo tretje osebe (npr. zračni transport ali špedicija), je treba upoštevati posebne zahteve glede embalaže in oznak. Pri pripravi odpreme mora obvezno sodelovati strokovnjak za nevarne snovi.

Akumulatorske baterije pošiljajte samo, če je njihovo ohišje nepoškodovano. Prelepite odprte kontakte in akumulatorsko baterijo zapakirajte tako, da se v embalaži ne premika.

Upoštevajte tudi morebitne druge nacionalne predpise.

Odlaganje



Odpadno vrtno orodje, akumulatorske baterije, pribor in embalažo morate reciklirati v skladu z varstvom okolja.



Vrtnih orodij in akumulatorskih baterij/baterij ne smete odvreči med hišne odpadke!

Samo za države EU:

V skladu z Direktivo 2012/19/EU se morajo električne in elektronske naprave, ki niso več v uporabi ter v skladu z Direktivo 2006/66/ES se morajo okvarjene ali obrabljene akumulatorske baterije/baterije zbirati ločeno in okolju prijazno reciklirati.

Akumulatorji/baterije:

Li-Ion:

Prosimo upoštevajte opozorila, ki so navedena v poglavju (glejte „Transport“, Stran 381).

Hrvatski

Sigurnosne napomene

- ▶ **Pročitajte sva sigurnosna upozorenja, upute, ilustracije i specifikacije koje se isporučuju s ovim električnim alatom.**

Nepoštivanje dolje navedenih uputa

može uzrokovati električni udar, požar i/ili ozbiljne ozljede.

- ▶ **Sačuvajte sve napomene o sigurnosti i upute za buduću primjenu.**

Objašnjenje simbola na vrtnom uređaju



Opća napomena o opasnosti.



Pročitajte priručnik za uporabu.



Pobrinite se za to da izbačena strana tijela ne ozlijede osobe koje se nalaze u blizini.



Upozorenje: Održavajte sigurnu udaljenost od proizvoda tijekom njegovog rada.



Nije primjenjivo.



Izvadite akumulator prije obavljanja radova namještanja ili čišćenja na vrtnom uređaju ili ako vrtni uređaj neko vrijeme ostaje bez nadzora.



Nosite zaštitu za sluh i zaštitne naočale.



Ne rabite proizvod na kiši ili ga izlažite kiši.

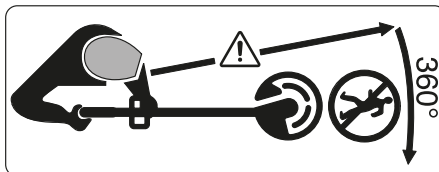

Pobrinite se za to da izbačena strana tijela ne ozlijede osobe koje se nalaze u blizini.

Upozorenje: Održavajte sigurnu udaljenost od vrtnog uređaja tijekom njegovog rada.



Pozorno provjerite postoje li na području na kojem treba rabiti vrtni uređaj divlje i kućne životinje. Divlje i kućne životinje mogu se ozlijediti tijekom rada stroja. Temeljito provjerite područje uporabe stroja i uklonite sve kamenje, granje, žice, kosti i strane predmete. Prilikom uporabe stroja vodite računa o tome da u gustoj travi ne postoje skrivene divlje ili kućne životinje ili mali panjevi.

Uobičajena sigurnosna upozorenja za električne alate

- ▶ **Pročitajte sva sigurnosna upozorenja, upute, ilustracije i specifikacije koje se isporučuju s ovim električnim alatom.**

Nepoštivanje dolje navedenih uputa može uzrokovati električni udar, požar i/ili ozbiljne ozljede.

- ▶ **Sačuvajte sve napomene o sigurnosti i upute za buduću primjenu.**

- ▶ Pojam „električni alat” u upozorenjima odnosi se na

električne alata s priključkom na električnu mrežu (s mrežnim kabelom) i električne alate s napajanjem na akumulatorsku bateriju (bez mrežnog kabela).

Sigurnost na radnom mjestu

- ▶ **Održavajte radno mjesto čistim i dobro osvijetljenim.** Nered ili neosvijetljeno radno mjesto mogu uzrokovati nezgode.
- ▶ **Ne radite s električnim alatima u eksplozivnim atmosferama, primjerice onima u kojima ima zapaljivih tekućina, plinova ili prašine.** Električni alati proizvode iskre koje mogu zapaliti prašinu ili pare.
- ▶ **Tijekom upotrebe električnog alata djecu i druge osobe držite podalje od mjesta rada.** Svako odvratanje pozornosti može uzrokovati gubitak kontrole nad uređajem.

Električna sigurnost

- ▶ **Priključni utikač električnog alata mora odgovarati utičnici. Sve su preinake utikača zabranjene. Nemojte upotrebljavati adapterske utikače zajedno sa zaštitno uzemljenim električnim alatima.** Utikač na kojem nisu vršene preinake i odgovarajuća utičnica smanjuju opasnost od strujnog udara.

- ▶ **Izbjegavajte dodir tijela s uzemljenim površinama kao što su cijevi, radijatori, štednjaci i hladnjaci.** Opasnost od električnog udara je veća ako je vaše tijelo uzemljeno.
- ▶ **Električne alate držite dalje od kiše ili vlage.** Prodiranje vode u električni alat povećava opasnost od strujnog udara.
- ▶ **Ne zloupotrebjavajte priključni kabel. Nikada nemojte upotrebljavati priključni kabel za nošenje, vješanje električnog alata ili za izvlačenje utikača iz mrežne utičnice. Priključni kabel držite dalje od izvora topline, ulja, oštih rubova ili pomičnih dijelova uređaja.** Oštećen ili zapleten priključni kabel povećava opasnost od strujnog udara.
- ▶ **Ako s električnim alatom radite na otvorenom, upotrebljavajte isključivo produžni kabel prikladan za upotrebu na otvorenom.** Upotreba produžnog kabela prikladnog za rad na otvorenom smanjuje opasnost od strujnog udara.
- ▶ **Ako ne možete izbjeći upotrebu električnog alata u vlažnoj okolini, upotrijebite diferencijalnu strujnu zaštitnu sklopku.** Primjenom diferencijalne strujne zaštitne sklopke izbjegava se opasnost od strujnog udara.

Sigurnost ljudi

- ▶ **Budite pažljivi, pazite što činite i postupajte oprezno dok radite s električnim alatom. Nemojte upotrebljavati alat ako ste umorni ili pod utjecajem droga, alkohola ili lijekova.** Trenutak nepažnje kod upotrebe električnog alata može uzrokovati ozbiljne ozljede.
- ▶ **Nosite osobnu zaštitnu opremu. Uvijek nosite zaštitne naočale.** Nošenje osobne zaštitne opreme, kao što je maska za prašinu, zaštitna obuća s protukliznim potplatom, zaštitna kaciga ili štitnik za sluh, ovisno od vrste i primjene električnog alata, smanjuje opasnost od ozljeda.
- ▶ **Spriječite svako nehotično uključivanje uređaja. Prije nego što ćete utaknuti utikač u utičnicu i/ili staviti komplet baterija, provjerite je li električni alat isključen.** Ako kod nošenja električnog alata imate prst na prekidaču ili se uključen uređaj priključi na električno napajanje, to može dovesti do nezgoda.
- ▶ **Prije uključivanja električnog alata uklonite alate za podešavanje ili ključ.** Alat ili ključ koji se nalazi u rotirajućem dijelu uređaja može dovesti do nezgoda.
- ▶ **Izbjegavajte neuobičajene položaje tijela. Zauzmite siguran i stabilan položaj tijela i u svakom trenutku održavajte ravnotežu.**

Na taj način možete električni alat bolje kontrolirati u neočekivanim situacijama.

- ▶ **Nosite prikladnu odjeću. Ne nosite široku odjeću ni nakit. Kosu i odjeću držite dalje od pomičnih dijelova.** Široku odjeću, dugu kosu ili nakit mogu zahvatiti pomični dijelovi.
- ▶ **Ako uređaji imaju priključak za usisavače za prašinu, provjerite jesu li isti priključeni i mogu li se ispravno upotrebljavati.** Upotreba sustava za usisavanje može smanjiti mogućnost nastanka opasnih situacija koje uzrokuje prašina.
- ▶ **Nemojte postati previše bezbrižni i zanemariti sigurnosne upute zato što alat često upotrebljavate i smatrate da ste ga dobro poznali.** Samo jedan trenutak nepažnje dovoljan je za nastanak ozbiljnih ozljeda.

Upotreba i održavanje električnog alata

- ▶ **Ne preopterećujte uređaj. Za svaki posao upotrebljavajte prikladan i za to predviđen električni alat.** S odgovarajućim električnim alatom posao ćete obaviti lakše, brže i sigurnije.
- ▶ **Nemojte upotrebljavati električni alat čiji je prekidač neispravan.** Električni alat koji se više ne može uključivati i isključivati opasan je i mora se popraviti.

- ▶ **Alat prije podešavanja, izmjene pribora i odlaganja isključite iz izvora napajanja i/ili izvadite komplet baterije, ako se vadi iz uređaja.** Ovim mjerama opreza izbjeći će se nehotično uključivanje električnog alata.
- ▶ **Električni alat koji ne upotrebljavate spremite izvan dosega djece. Rukovanje alatom zabranjeno je osobama koje nisu s njim upoznate ili koje nisu pročitale ove upute.** Električni alati su opasni ako s njima rade neiskusne osobe.
- ▶ **Redovno održavajte električne alate i pribor. Kontrolirajte rade li besprijekorno pomični dijelovi uređaja, jesu li zaglavljeni, polomljeni ili oštećeni tako da to ugrožava daljnju upotrebu i rad električnog alata. Prije upotrebe oštećene dijelove treba popraviti.** Loše održavani električni alati uzrok su mnogih nezgoda.
- ▶ **Rezne alate održavajte ostrim i čistim.** Pažljivo održavani rezni alati s ostrim oštricama manje će se zaglavljivati i lakše se s njima radi.
- ▶ **Električni alat, pribor, radne alate, itd. upotrebljavajte prema ovim uputama i na način kako je to propisano za određenu vrstu uređaja. Pritom uzmite u obzir radne uvjete i radove koje treba izvršiti.** Upotreba električnog alata za poslove izvan njegove predviđene

upotrebe može dovesti do opasnih situacija.

- ▶ **Ručke i zahvatne površine održavajte suhima, čistima i pazite da na njih ne dospiju ulje ili mast.** Skliske ručke i zahvatne površine onemogućuju sigurno rukovanje i alat se teško kontrolira u neočekivanim situacijama.

Upotreba i održavanje akumulatorskih alata

Izvadite akumulator:

- kada rukovatelj napusti uređaj
- prije uklanjanja blokade
- prije provjeravanja, čišćenja ili rada na uređaju
- nakon udaranja stranog tijela provjerite postoje li oštećenja na uređaju
- ako uređaj počne naglo vibrirati, odmah ga provjerite

- ▶ **Punite akumulatore samo punjačima koje preporučuje proizvođač.** Zbog punjača prikladnog za određenu vrstu akumulatora postoji opasnost od požara ako se on rabi s drugim akumulatorima.
- ▶ **U uređajima rabite samo akumulatore koji su za to predviđeni.** Uporaba drugih akumulatora može uzrokovati ozljede i opasnost od požara.
- ▶ **Nekorišteni akumulator držite dalje od uredskih spajalica, kovanica, ključeva, čavala, vijaka**

ili drugih malih metalnih predmeta koji bi mogli uzrokovati premošćivanje kontakata.

Kratki spoj između akumulatorskih kontakata može uzrokovati opekline ili požar.

- ▶ **U slučaju pogrešne primjene iz akumulatora može isteći tekućina. Izbjegavajte kontakt s njom. U slučaju slučajnog kontakta kožu isperite vodom. Ako tekućina dospije u oči, zatražite i liječničku pomoć.** Istekla akumulatorska tekućina može uzrokovati podražaje kože ili opekline.
- ▶ **Ne rabite oštećen ili izmijenjen akumulator.** Oštećeni ili izmijenjeni akumulatori mogu se ponašati nepredvidljivo i uzrokovati požar, eksploziju ili opasnost od ozljeda.
- ▶ **Ne izlažite akumulator vatri ili previsokim temperaturama.** Vatra ili temperature iznad 130 °C mogu uzrokovati eksploziju.
- ▶ **Pridržavajte se svih uputa za punjenje, a akumulator i akumulatorski alat nikada ne punite izvan raspona temperature navedenog u priručniku za uporabu.** Pogrešno punjenje ili punjenje izvan dopuštenog raspona temperature može uništiti akumulator i povećati opasnost od požara.

Servisiranje

- ▶ **Popravak električnog alata prepustite kvalificiranom osoblju ovlaštenog servisa i isključivo s originalnim rezervnim dijelovima.** Tako će biti zajamčen siguran rad s uređajem.
- ▶ **Nikada ne servisirajte oštećene komplete baterija.** Servisiranje kompleta baterija smiju obavljati isključivo proizvođači i ovlašteni serviseri.

Sigurnosne napomene za vrtni uređaj

Rukovanje

- ▶ Rukovatelj smije rabiti proizvod samo namjenski. Valja voditi računa o lokalnim uvjetima. Prilikom rada svjesno vodite računa o drugim ljudima, a naročito djeci.
- ▶ Nikada ne dopustite uporabu proizvoda djeci, osobama s ograničenim tjelesnim, osjetilnim ili psihičkim sposobnostima, osobama bez dovoljno iskustva i/ili znanja i/ili osobama koje nisu upoznate s ovim uputama. Nacionalni propisi mogu propisivati minimalnu dob rukovatelja.
- ▶ Djecu bi trebalo nadzirati kako biste bili sigurni da se ne igraju proizvodom.

Uporaba

- ▶ **Prilikom rada čvrsto držite vrtni uređaj objema rukama i zauzmite**

siguran položaj tijela. Vrtni uređaj sigurnije se vodi s dvije ruke.

- ▶ Pričekajte dok se vrtni uređaj ne zaustavi, a tek ga zatim odložite.
- ▶ Nikada ne rabite vrtni uređaj s neispravnim štitnikom ili pokrovima ili bez sigurnosne naprave. Pobrinite se za to da su oni ispravno montirani. Nikada ne rabite vrtni uređaj koji je nepotpun ili s neovlaštenim izmjenama.
- ▶ Nikada ne rabite uređaj ako je kabel oštećen ili istrošen.
- ▶ Nikada ne mijenjajte nemetalne rezne elemente metalnim reznim elementima.
- ▶ Nikada ne popravljajte vrtni uređaj sami, osim ako za to niste kvalificirani.
- ▶ Druge osobe i životinje trebali bi biti na prikladnoj udaljenosti prilikom uporabe vrtnog uređaja. Rukovatelj je odgovoran za sve osobe u radnom području.
- ▶ Prije dodirivanja pričekajte da se rezna glava potpuno zaustavi. Nakon isključivanja motora rezna glava nastavlja se okretati i može uzrokovati ozljede.
- ▶ Radite samo pri danjem svjetlu ili jakoj umjetnoj rasvjeti.
- ▶ Ne radite sa šišaćem za travu u lošim vremenskim uvjetima, a naročito u slučaju skorog nevremena.
- ▶ Ako šišać rabite u mokroj travi, to može umanjiti njegov radni učinak.
- ▶ Radi transporta isključite vrtni uređaj i izvadite akumulator.
- ▶ Prilikom rada sa šišaćem uvijek radite u sigurnom radnom položaju. Držite šake i stopala na sigurnoj udaljenosti od rotirajućih dijelova.
- ▶ Prilikom rada uvijek održavajte ravnotežu kako biste spriječili pad.
- ▶ Budite oprezni da se ne spotaknete o vrtni uređaj kada ga polažete na tlo.
- ▶ Prije zamjene svitka izvadite akumulator.
- ▶ Redovito provjeravajte i održavajte šišać.
- ▶ Prilikom čišćenja proizvoda ili zamjene rezne niti uvijek nosite zaštitne rukavice.
- ▶ Oprez, ozljede zbog sječiva koje služi za rezanje rezne niti. Nakon provođenja rezne niti postavite šišać uvijek u vodoravan radni položaj prije nego što ga uključite.

Isključite vrtni uređaj i izvadite akumulator:

- uvijek kada vrtni uređaj ostavljate neko vrijeme bez nadzora
- prije zamjene svitka
- prije čišćenja ili ako se radi na šišaću
- prije skladištenja šišaća

▶ Čuvajte proizvod na suhom i zatvorenom mjestu, izvan dosega djece. Ne stavljajte druge predmete na proizvod.

▶ Ne rabite vrtni uređaj kao štap za hodanje.

Napomene za optimalno rukovanje akumulatorom

- ▶ **Ne otvarajte aku-bateriju.** Postoji opasnost od kratkog spoja.



Zaštitite akumulator od vrućine (uključujući npr. trajno sunčano zračenje),

vatre, vode i vlage. Postoji opasnost od eksplozije.

- ▶ **U slučaju oštećenja i neispravne uporabe akumulatora mogu izlaziti pare.** Provjetrite područje i u slučaju tegoba potražite liječničku pomoć. Pare mogu podražiti dišne putove.
- ▶ **Aku-bateriju koristite samo u proizvodima proizvođača.** Samo na ovaj način je aku-baterija zaštićena od opasnog preopterećenja.
- ▶ **Oštrim predmetima kao što su npr. čavli, odvijači ili djelovanjem vanjske sile aku-baterija se može oštetiti.** Može doći do unutrašnjeg kratkog spoja i aku-baterija može izgorjeti, razviti dim, eksplodirati ili se pregrijati.
- ▶ **Ne spajajte akumulator kratko.** Postoji opasnost od eksplozije.
- ▶ Povremeno čistite ventilacijske proreze akumulatora mekim, čistim i suhim kistom.

Sigurnosne napomene za punjače



Pročitajte sve sigurnosne napomene i upute.

Nepridržavanje sigurnosnih napomena i uputa može uzrokovati

električni udar, požar i/ili teške ozljede.

Sačuvajte sve sigurnosne napomene i upute za buduće potrebe.

- ▶ Rabite punjač samo ako potpuno razumijete sve funkcije i možete ih obavljati bez ograničenja ili ako ste primili odgovarajuće upute.
- ▶ Nikada ne dopustite djeci, osobama s ograničenim tjelesnim, osjetilnim ili mentalnim sposobnostima, osobama bez dovoljno iskustva i/ili znanja i/ili osobama koje nisu upoznate s ovim uputama da rabe punjač. Nacionalni propisi mogu propisivati minimalnu dob rukovatelja.
- ▶ **Nadgledajte djecu.** Time se pobrinite za to da se djeca ne igraju punjačem.
- ▶ Punite samo litij-ionske akumulatore tvrtke Bosch kapaciteta **1,5 Ah** (od **5** akumulatorskih ćelija). Napon akumulatora mora odgovarati naponu punjenja akumulatora u punjaču. Ne punite akumulatore koje nije moguće ponovno puniti. U suprotnom postoji opasnost od požara i eksplozije.





Čuvajte punjač dalje od kiše ili vlage. Prodiranje vode u punjač povećava rizik od električnog udara.



- ▶ **Punjač održavajte čistim.** Zbog nečistoće postoji opasnost od električnog udara.

- ▶ **Prije svake uporabe provjerite punjač, kabel i utikač. Punjač ne koristite ako ste ustanovili oštećenja. Punjač ne otvarajte sami i popravak prepustite samo kvalificiranom stručnom osoblju i samo s originalnim rezervnim dijelovima.** Oštećeni punjači, kabel i utikač povećavaju opasnost od električnog udara.
- ▶ **Ne radite punjačem na lako zapaljivoj podlozi (npr. papir, tekstil itd.) odn. u zapaljivoj okolini.** Zbog zagrijavanja punjača pri punjenju postoji opasnost od požara.
- ▶ **Ne pokrivajte ventilacijske proreze punjača.** U suprotnom se punjač može pregrijati i prestati ispravno funkcionirati.
- ▶ Radi veće električne sigurnosti preporučuje se uporaba zaštitne strujne sklopke s maksimalnom okidnom strujom od 30 mA. Prije uporabe uvijek provjerite zaštitnu strujnu sklopku.

Simboli

Sljedeći simboli važni su za čitanje i razumijevanje priručnika za uporabu. Zapamtite simbole i njihovo značenje. Ispravno tumačenje simbola pomoći će vam da bolje i sigurnije rabite proizvod.

Simbol	Značenje
	Nosite zaštitne rukavice
	Smjer kretanja
	Smjer reakcije

Simbol	Značenje
	Masa
	Uključivanje
	Isključivanje
	Dopuštena radnja
	Zabranjena radnja
	Čujni zvuk
	Pribor/rezervni dijelovi
	Preporučeni položaj za šišanje trave
	Preporučeni položaj za rezanje uz rubove travnjaka
	Preporučeni položaj za šišanje trave ispod grmlja/klupa

Namjenska uporaba

Vrtni uređaj namijenjen je za kućnu uporabu, za orezivanje trave, korova i koprive. Konstruiran je za orezivanje trave koja raste na strminama, pod preprekama i na rubovima travnjaka koje kosilica za travu ne može dosegnuti. Vrtni uređaj nije konstruiran za uporabu kao motorna kosa. Vrtni uređaj nije predviđen za komercijalnu i industrijsku uporabu.

Opseg isporuke (vidi sliku B)

Oprezno izvadite vrtni uređaj iz pakiranja i provjerite jesu li sljedeći dijelovi potpuni:

- Šišač trave
- Štitnik
- Kotač
- Akumulator**
- Punjač**
- Priručnik za uporabu

Ako neki dijelovi nedostaju ili su oštećeni, obratite se distributeru.

** ovisno o državi

Prikazane komponente (vidi sliku A)

Numeracija prikazanih komponenata odnosi se na ilustraciju proizvoda na stranicama sa slikama.

- (1) Tipka za deblokiranje akumulatora

- (2) Akumulator^{A)}
- (3) Sklopiva ručka
- (4) Papučica za namještanje radnog kuta radi šišanja trave/rezanja uz rubove
- (5) Štitnik
- (6) Kotač
- (7) Deblokada za namještanje ručke
- (8) Sklopka za uključivanje/isključivanje
- (9) Uklopni zapor sklopke za uključivanje/isključivanje
- (10) Tipka za namještanje radne visine
- (11) Poluga

- (12) Punjač^{A)}
- (13) Poklopac svitka
- (14) Svitak
- (15) Zahvatnik niti
- (16) Stezni prsten
- (17) Kuka za uvlačenje niti
- (18) Prorrez za provođenje niti
- (19) Otvor za provođenje niti

A) **Prikazan ili opisan pribor ne pripada standardnom opsegu isporuke. Potpuni pribor možete naći u našem programu pribora.**

Tehnički podatci

Šišač trave/šišač trave uz rubove	UniversalGrassCut 18		
	UniversalGrassCut 18-260	UniversalGrassCut 18-26	
Broj artikla		3 600 HC1 D..	3 600 HC1 E..
Nazivni napon	V=	18	18
Brzina vrtnje u praznom hodu	min ⁻¹	7300	7300
Promjer rezne niti	mm	1,6	1,6
Promjer kruga rezanja	cm	26	26
Kapacitet svitka niti	m	6	6
Namještanje visine	cm	120 – 140	120 – 140
Sklopiva ručka		●	●
Rezanje uz rubove		●	●
Zaštita biljaka/kotač		●	●
Masa prema postupku EPTA 01:2014	kg	2,3	2,3
Komplet (s akumulatorom)	kg	2,7	2,7
Serijski broj		vidi označnu pločicu na vrtnom uređaju	
Dopuštena okolna temperatura			
- prilikom punjenja ^{A)}	°C	0 ... +45	0 ... +45
- prilikom rada i skladištenja	°C	-20 ... +50	-20 ... +50
Akumulator		Litij-ionski	Litij-ionski
Nazivni napon	V=	18	18
Broj artikla/kapacitet			
- 2 607 337 187	Ah	1,5	1,5
- 2 607 337 211	Ah	2,0	2,0
- 2 607 337 199	Ah	2,5	2,5
- 1 607 A35 07H	Ah	4,0	4,0
- 1 607 A35 01Y	Ah	6,0	6,0
Broj akumulatorskih ćelija			
- 2 607 337 187		5	5
- 2 607 337 211		5	5
- 2 607 337 199		5	5
- 1 607 A35 07H		10	10

Šišač trave/šišač trave uz rubove	UniversalGrassCut 18	UniversalGrassCut 18-26
	UniversalGrassCut 18-260	
- 1 607 A35 01Y	10	10

A) ograničeni učinak kod temperatura <0 °C

Punjač	AL 1815 CV	AL 1830 CV	AL 1880 CV	
Broj artikla				
	EU	2 607 226 0..	2 607 225 965	2 607 226 1..
	UK	2 607 226 0..	2 607 225 967	2 607 226 1..
Struja punjenja	A	1,5	3,0	8,0
Vrijeme punjenja (ispražnjen akumulator)				
- Akumulator sa 1,5 Ah	min	63	33	27
- Akumulator sa 2,0 Ah	min	84	45	30
- Akumulator sa 2,5 Ah	min	105	60	36
- Akumulator sa 4,0 Ah	min	168	95	35
- Akumulator sa 6,0 Ah	min	260	130	62
Masa prema postupku EPTA 01:2014	kg	0,38	0,40	0,60
Razred zaštite		□/II	□/II	□/II

Informacije o buci/vibracijama

	Šišanje trave/ Rezanje oko drveća i grmlja	Rezanje uz rubove
--	---	-------------------

Vrijednosti emisije buke utvrđene u skladu s normom **EN 50636-2-91**

A-vrednovana razina buke uređaja tipično je:

- Razina zvučnog tlaka	dB(A)	71	72
- Razina zvučne snage	dB(A)	91	92
- Nesigurnost K	dB	= 3	= 3

Ukupne vrijednosti vibracija ah (vektorski zbroj triju smjerova) i nesigurnost K utvrđeni u skladu s normom **EN 50636-2-91**

- Vrijednost emisije vibracija a_h	m/s^2	7	7
- Nesigurnost K	m/s^2	= 1,5	= 1,5

Razina titranja, koja je navedena u ovim uputama, izmjerena je sukladno normiranom postupku mjerenja te se može koristiti za međusobnu usporedbu električnih alata. Primjerena je i za privremenu procjenu titrajnog opterećenja.

Navedena razina titranja predstavlja glavne primjene električnog alata. Ako se ustvari električni alat koristi za druge primjene s radnim alatima koji odstupaju od navedenih ili se nedovoljno održavaju, razina titranja može odstupati. To može znatno povećati titrajno opterećenje tijekom cjelokupnog radnog vijeka.

Za točnu procjenu titrajnog opterećenja trebaju se uzeti u obzir i vremena, tijekom kojih je alat bio isključen ili je radio, ali se zapravo nije koristio. To može znatno smanjiti titrajno opterećenje tijekom cjelokupnog radnog vijeka.

Odredite dodatne sigurnosne mjere za zaštitu korisnika prije djelovanja titranja kao npr.: održavanje električnog alata i nastavaka, održavanje toplih ruku, organizacija tokova rada.

Montaža i rad

Postupak	Slika	Stranica
Prikazane komponente	A	473
Opseg isporuke	B	474
Montiranje štitnika	C	474
Namještanje radne visine	D	475
Rasklapanje ručke	E	476
Montiranje kotača	F	476
Punjenje i stavljanje akumulatora	G	477
Uključivanje/isključivanje	H	477
Preporučeni položaj za šišanje trave	I	478

Postupak	Slika	Stranica
Preporučeni položaj za rezanje uz rubove travnjaka	J	479
Preporučeni položaj za šišanje trave ispod grmlja/klupa	K	480
Demontiranje svitka niti	L	481
Namotavanje niti na svitak niti	M	482
Montiranje svitka niti	N	483
Održavanje, čišćenje i skladištenje	O	483
Pribor	P	484

Montaža

- **Pozor: Prije obavljanja montažnih radova isključite vrtni uređaj i izvadite akumulator.**

Montiranje štitnika (vidi sliku C)

Pomicite štitnik (5) po glavi šišača dok ne čujete klik. Pričvrstite štitnik (5) vijkom na glavu šišača. Vijak je kod isporuke unaprijed montiran na donjem kućištu. Nikada ne rabite šišač bez montiranog štitnika (5). Nakon obavljene montaže štitnik (5) nije više dopušteno demontirati sa šišača.

Namještanje radne visine (vidi sliku D)

Pritisnite tipku (10) i namjestite šišač na željenu visinu. Pustite tipku (10).

Šišač uvijek rabite u radnom, a nikada u skladišnom položaju. Skladišni položaj je takav u kojem je šišač potpuno uvučen. Prilikom namještanja radnog položaja pobrinite se za to da je mehanizam za namještanje visine ispravno blokiran. Mora se čuti klik kada se mehanizam uglavi.

Rasklapanje ručke (vidi sliku E)

Pritisnite tipku (7), rasklopite ručku (3) do graničnika, a zatim pustite tipku (7). Pobrinite se za to da je ručka (3) ispravno blokirana. Ne pritišćite ručku (3) dok je namješate.

Montiranje kotača (vidi sliku F)

Montirajte kotač (6) na glavu šišača. Vodite računa o ispravnom položaju strelica na glavi šišača. Pobrinite se za to da se kuka ispravno zahvati u žlijeb. Okrećite kotač (6) na glavi šišača dok se poluga (11) ne uglavi s čujnim klikom.

Radi vađenja povucite polugu (11) dok se ne odvoji i demontirajte kotač (6) obrnutim redoslijedom.

Stavljanje u pogon

- **Pozor: Prije obavljanja radova namještanja ili čišćenja isključite vrtni uređaj i izvadite akumulator.**

Punjenje akumulatora

- **Vodite računa o mrežnom naponu!** Napon strujnog izvora mora se podudarati s informacijama na označenoj pločici punjača.

Akumulator je opremljen nadzorom temperature koji dopušta punjenje samo u rasponu temperature između 0 °C i 45 °C. Time se postiže dug vijek trajanja akumulatora.

Napomena: Akumulator se isporučuje djelomično napunjen. Kako bi se zajamčio pun učinak akumulatora, prije prve uporabe potpuno napunite akumulator u punjaču.

Litij-ionski akumulator moguće je svakom trenutku napuniti, čime se ne skraćuje njegov vijek trajanja. Prekid postupka punjenja ne šteti akumulatoru.

Litij-ionski akumulator zaštićen je od dubinskog pražnjenja sustavom „Electronic Cell Protection (ECP)“. Kada se akumulator isprazni, zaštitni spoj isključit će uređaj: Vrtni uređaj neće više raditi.

Nakon automatskog isključivanja uređaja ne pritišćite više sklopku za uključivanje/isključivanje. Akumulator se može oštetiti.

Pridržavajte se uputa za zbrinjavanje akumulatora.

Stavljanje/vađenje akumulatora (vidi sliku G)

Napomena: Uporaba neprikladnih akumulatora može uzrokovati neispravnosti ili oštećenje uređaja.

Stavite napunjeni akumulator (2). Pobrinite se za to da je akumulator potpuno umetnut.

Radi vađenja akumulatora (2) iz uređaja pritisnite tipku za deblokiranje akumulatora (1) i izvadite akumulator.

Postupak punjenja

Postupak punjenja počinje kada se mrežni utikač punjača utakne u utičnicu i akumulator (2) stavi se u punjač (12).

Zbog inteligentnog postupka punjenja automatski se prepoznaje napunjenost akumulatora i ovisno o njegovoj temperaturi i naponu odabire se optimalna struja punjenja. Time se akumulator štiti i ostaje uvijek potpuno napunjen kada se čuva u punjaču.

Značenje elemenata pokazivača (AL 1815 CV)

Treptajuće svjetlo pokazivača punjenja aku-baterije

 **Charge** Treptenje pokazivača punjenja aku-baterije signalizira proces punjenja.

Svijetljenje pokazivača punjenja akumulatora

 **Full** Svijetljenje pokazivača punjenja akumulatora signalizira da je akumulator potpuno napunjen ili da je temperatura akumulatora izvan dopuštenog raspona temperature punjenja i stoga ga nije moguće puniti. Kada se dosegne dopušteni raspon temperature, akumulator će se napuniti.

Ako akumulator nije utaknut, **svijetljenje** pokazivača punjenja akumulatora, signalizira da je mrežni utikač utaknut u utičnicu i da je punjač spreman za rad.

Značenje elemenata pokazivača (AL 1830 CV/ AL 1880 CV)

Treperenje (brzo) zelenog pokazivača punjenja akumulatora

 **Charge** Postupak brzog punjenja signalizira se **brzim treperenjem zelenog** pokazivača punjenja akumulatora.

Napomena: Postupak brzog punjenja moguć je samo kada je temperatura akumulatora u dopuštenom rasponu temperature punjenja, vidi odjeljak „Tehnički podatci“.

Treperenje (sporo) zelenog pokazivača punjenja akumulatora

 **GO 80%** Kada je akumulator napunjen cca 80 %, **zeleni** žaruljica pokazivača punjenja akumulatora **treperi sporo**.

Akumulator je moguće izvaditi i odmah rabiti.

Stalno svjetlo zelenog pokazivača punjenja aku-baterije

 **Full** **Stalno svjetlo zelenog** pokazivača punjenja aku-baterije signalizira da je aku-baterija potpuno napunjena.

Bez utaknute aku-baterije **stalno svjetlo** pokazivača punjenja aku-baterije signalizira da je mrežni utikač utaknut u utičnicu i da je punjač spreman za rad.

Svijetljenje crvenog pokazivača punjenja akumulatora

 **Svijetljenje crvenog** pokazivača punjenja akumulatora signalizira da je temperatura akumulatora izvan dopuštenog raspona temperature punjenja, vidi odjeljak „Tehnički podatci“. Kada se dosegne dopušteni raspon temperature, punjač se automatski prebacuje na brzo punjenje.

Treperenje crvenog pokazivača punjenja akumulatora

 **Treperenje crvenog** pokazivača punjenja akumulatora signalizira neku drugu neispravnost postupka punjenja, vidi odjeljak „Pogreške – uzroci i rješenje“.

Rukovanje

- ▶ **Pozor: Prije obavljanja montažnih radova isključite vrtni uređaj i izvadite akumulator.**
- ▶ **Nakon isključivanja šišača trave rezna nit nastavlja se okretati još nekoliko sekunda. Prije ponovnog uključivanja šišača trave pričekajte dok se motor/ rezna nit ne zaustave.**
- ▶ **Ne isključujte i ponovno uključujte uređaj više puta zaredom.**

Otklanjanje pogrešaka



- ▶ **Preporučuje se uporaba reznih elemenata koje je odobrila tvrtke Bosch. Rezultat rezanja može se razlikovati u slučaju uporabe drugih reznih elemenata.**

Uključivanje/isključivanje (vidi sliku H)

Radi **uključivanja** najprije pritisnite uklopni zapor (9). Zatim pritisnite sklopku za uključivanje/isključivanje (8) i držite je pritisnutom.

Radi **isključivanja** pustite sklopku za uključivanje/isključivanje (8).

Šišanje trave/rezanje uz rubove (vidi slike I – K)

Šišanje trave (vidi sliku I)

Pritisnite tipku (4) i namjestite kut od 48° za šišanje trave. Pomičite šišač trave nalijevo i nadesno i tijekom rada vodite računa o dovoljnoj udaljenosti od tijela. Višu travu režite postupno.

Rezanje uz rubove (vidi sliku J)

Pritisnite tipku (4) i namjestite kut od 36° za rezanje uz rubove. Sada okrenite ručku za 180°, a zatim okrenite šišač trave nadesno u željeni radni položaj.

Vodite šišač trave duž ruba travnjaka. S pomoću kotača izbjegavajte kontakt s tvrdim površinama ili zidovima kako biste spriječili brzo trošenje niti.

Rezanje oko drveća i grmlja (vidi sliku K)

Pritisnite tipku (4) i namjestite kut od 24° za rezanje oko drveća i grmlja.

Oprezno režite oko drveća i grmlja kako oni ne bi došli u kontakt s niti. Biljke mogu uvenuti ako se kora ošteti.

Demontiranje svitka, namotavanje niti i montiranje svitka (vidi slike L do N)

- ▶ Prije zamjene svitka izvadite akumulator.

Pritisnite obje spojnice na poklopcu svitka i skinite poklopac svitka (13). Zatim izvadite prazan svitak (14).

Odrežite cca 6 m niti s kotura za namještanje. Potegnite kraj niti u zahvatnik niti (15) na svitku. Provucite nit ispod kuke (17). Nakon toga provucite nit kroz prerez (18) u svitku. Zatim namotajte nit jednoliko razdijeljenu i napetu.

Provucite drugi kraj niti kroz otvor (19) u glavi šišača i umetnite svitak ponovno u glavu šišača. Fiksirajte svitak postavljanjem poklopca svitka (13).

Poklopac svitka (13) moguće je montirati samo u jednom položaju.

Namještanje niti

IntelliFEED

Šišač je opremljen sustavom IntelliFEED koji automatski odmotava nit kako bi se zadržao promjer rezanja.

Šišač trave/šišač trave uz rubove

Simptom	Mogući uzrok	Rješenje
Motor se ne pokreće	Akumulator je ispražnjen	Napunite akumulator.
	Akumulator je suviše hladan/vruć	Pustite akumulator da se zagrije/ohladi.
Vrtni uređaj radi s prekidima	Sklopka za uključivanje/isključivanje je neispravna	Obratite se servisnoj službi tvrtke Bosch.
	Unutarnje ožičenje vrtnog uređaja je neispravno	Obratite se servisnoj službi tvrtke Bosch.
Vrtni uređaj je preopterećen	Trava je previsoka	Režite postupno.
Vrtni uređaj ne reže	Rezna nit je prekratka/slomljena	Ručno namjestite reznu nit.
	Svitak niti je prazan	Zamijenite svitak niti.
Reznu nit nije moguće namjestiti	Rezna nit zapetljala se u svitku	Provjerite svitak niti i po potrebi ponovno namotajte reznu nit.
	Svitak niti je prazan	Dopunite svitak niti.
	Rezna nit nije ispravno namotana	Ponovno namotajte reznu nit.
	Previše namotane rezne niti	Skratite reznu nit na ispravnu duljinu.
Rezna nit se zapetljala	Problemi sa sustavom namještanja niti	Obratite se servisnoj službi tvrtke Bosch.
Rezna nit se povlači natrag u svitak	Rezna nit je prekratka/slomljena	Izvadite svitak i ponovno utaknite reznu nit (vidi slike L - N).
Rezna nit često se lomi	Rezna nit zapetljala se u svitku	Izvadite svitak i ponovno namotajte reznu nit (vidi slike L - N).
	Neispravno rukovanje šišačem trave	Šišajte travu samo vrhom rezne niti; izbjegavajte dodirivanje kamenja, zidova i drugih čvrstih predmeta. Redovito namješčajte reznu nit kako biste iskoristili čitav promjer kruga rezanja.
Šišač neobično vibrira	Stezni prsten ili poklopac svitka nije montiran na svitak	Montirajte stezni prsten ili poklopac svitka na svitak.
	Stezni prsten je pogrešno pozicioniran	Ponovno pozicionirajte stezni prsten.
	Rezni sustav je oštećen	Obratite se servisnoj službi tvrtke Bosch.
	Stezni prsten je istrošen	Nabavite novi komplet svitka sa steznim prstenom.

Akumulator i punjač

Simptomi	Mogući uzrok	Rješenje
Treperi crveni pokazivač punjenja akumulatora	Akumulator nije (ispravno) umetnut	Ispravno stavite akumulator na punjač.
	Kontakti akumulatora su onečišćeni	Očistite kontakte akumulatora, npr. višekratnim umetanjem i vađenjem akumulatora, po potrebi zamijenite akumulator.
Postupak punjenja nije moguć	Akumulator je neispravan	Zamijenite akumulator.
Pokazivači punjenja akumulatora ne svijetle	Mrežni utikač punjača nije (ispravno) utaknut	Utaknite mrežni utikač (potpuno) u utičnicu.
	Utičnica, mrežni kabel ili punjač su neispravni	Provjerite mrežni napon, po potrebi zatražite od ovlaštenog servisnog centra za električne alate tvrtke Bosch da obavi provjeru.

Održavanje i servisiranje

- Prije svih radova na vrtnom uređaju (npr. održavanja, zamjene alata itd.) i njegovog transporta i spremanja izvadite akumulator iz vrtnog uređaja. U slučaju

nenamjernog aktiviranja sklopke za uključivanje/isključivanje postoji opasnost od ozljeda.

Održavanje, čišćenje i skladištenje

- Održavajte proizvod čistim kako biste mogli dobro i sigurno raditi.

Državajte vrtni uređaj i ventilacijske proreze čistima kako biste mogli dobro i sigurno raditi.

Nikada ne prskajte vrtni uređaj vodom.

Nikada ne uranjajte vrtni uređaj u vodu.

Skladištite vrtni uređaj na sigurnom, suhom mjestu i izvan dosega djece.

Ne stavljajte druge predmete na vrtni uređaj.

Pobrinite se za to da je stezni prsten tijekom uporabe uvijek pričvršćen za svitak. U suprotnom se mogu pojaviti jake vibracije.

Njegovanje akumulatora

Kako bi se zajamčilo optimalno iskorištavanje akumulatora, pridržavajte se sljedećih napomena i mjera:

- Zaštite akumulator od vlage i vode.
- Skladištite vrtni uređaj i akumulator samo u rasponu temperature od -20°C do 50°C . Ne ostavljajte akumulator npr. ljeti u automobilu.
- Skladištite akumulator odvojeno i ne u vrtnom uređaju.
- U slučaju izravnog sunčanog zračenja ne ostavljajte akumulator u vrtnom uređaju.
- Optimalna temperatura za čuvanje akumulatora je 5°C .
- Povremeno čistite ventilacijske proreze akumulatora mekim, čistim i suhim kistom.

Znažno skraćeno vrijeme rada nakon punjenja ukazuje na to da je akumulator istrošen i da ga je potrebno zamijeniti.

Servisna služba i savjeti o uporabi

www.bosch-garden.com

Pri likom naručivanja rezervnih dijelova i kod svih upita molimo svakako navedite 10-znamenkasti broj artikla prema označnoj pločici proizvoda.

Hrvatski

Robert Bosch d.o.o PT/SHR-BSC

Kneza Branimira 22

10040 Zagreb

Tel.: +385 12 958 051

Fax: +385 12 958 050

E-Mail: RBKN-bsc@hr.bosch.com

www.bosch.hr

Bosnia

Elektro-Servis VI. Mehmed Nalić

Dzemala Bijedića bb

71000 Sarajevo

Tel./Fax: +387 33454089

E-Mail: bosch@bih.net.ba

Transport

Litij-ionske aku-baterije podliježu zakonu o transportu opasnih tvari. Korisnik bez ikakvih preduvjeta može transportirati aku-baterije cestovnim transportom.

Ako transport obavlja treća strana (npr. transport zrakoplovom ili špedicija), treba se pridržavati posebnih zahtjeva za ambalažu i označavanje. Kod pripreme ovakvih

pošiljki za transport prethodno se treba savjetovati sa stručnjakom za transport opasnih tvari.

Aku-bateriju šaljite nekim transportnim sredstvom samo ako je njezino kućište neoštećeno. Obljepite otvorene kontakte i zapakirajte aku-bateriju tako da se ne može pomicati u ambalaži. Pridržavajte se i eventualnih dodatnih nacionalnih propisa.

Zbrinjavanje



Vrtne uređaje, akumulateore, pribor i pakiranja potrebno je odnijeti na ekološko recikliranje.



Ne bacajte vrtno uređaje i akumulateore/baterije u kućni otpad!

Samo za zemlje EU:

U skladu s Europskom direktivom 2012/19/EU električne i elektroničke uređaje, a u skladu s Europskom direktivom 2006/66/EZ neispravne ili iskorištene akumulateore/baterije potrebno je odvojeno prikupiti i odnijeti na ekološko recikliranje.

Aku-baterije/baterije:

Li-Ion:

Molimo pridržavajte se napomena u odjeljku (vidi „Transport“, Stranica 395).

Eesti

Ohutusnõuded

► Lugege läbi kõik tööriistaga kaasas olevad ohutusnõuded ja juhised ning tutvuge kõigi jooniste ja spetsifikatsioonidega.

Ohutusnõuete ja juhiste eiramise tagajärjeks võib olla elektrilöökk, tulekahju ja/või rasked vigastused.

► Hoidke kõik ohutusnõuded ja juhised edasiseks kasutamiseks hoolikalt alles.

Aiatööriistal olevate sümbole selgitus



Üldine oht.



Lugege kasutusjuhend läbi.



Veenduge, et eemale paiskuvad võõrkehaded ei vigasta läheduses viibivaid inimesi.



Hoiatus: Hoidke töötavast seadmest ohutusse kaugusse.



Kehtetu.



Enne seadistus- ja puhastustöid või aiatööriista hoiustamist eemaldage seadmest aku.



Kasutage kuulmiskaitsevahendit ja kaitseprille.



Ärge kasutage aiatööriista vihmase ilmaga ega jätke seda vihma kätte.

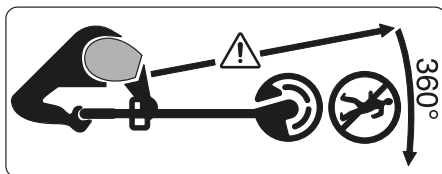

Veenduge, et eemale paiskuvad võõrkehaded ei vigasta läheduses viibivaid inimesi.

Hoiatus: Hoidke töötavast aiatööriistast ohutusse kaugusse.



Kontrollige hoolikalt seadmega töödeldavat ala, et sellel ei viibiks mets- ja koduloomi. Seadmega töötades püsib oht mets- ja koduloomi tahtmatult vigastada. Kontrollige korrapäraselt töödeldavat maa-ala ja veenduge, et sellel ei oleks kive, oksa, traate, konte ega muid võõrkehi. Veenduge enne seadme kasutamist, et mets- ja koduloomad ega väikesed kändud ei jääks tihedas rohus märkamata.

Üldised ohutusnõuded elektriliste tööriistade kasutamisel

► **Lugege läbi kõik tööriistaga kaasas olevad ohutusnõuded ja juhised ning tutvuge kõigi jooniste ja spetsifikatsioonidega.**

Ohutusnõuete ja juhiste eiramise tagajärjeks võib olla elektrilöök, tulekahju ja/või rasked vigastused.

► **Hoidke kõik ohutusnõuded ja juhised edasiseks kasutamiseks hoolikalt alles.**

► Ohutusnõuetes sisalduv mõiste "elektriline tööriist" käib nii vooluvõrku ühendatud (juhtmega) elektriliste tööriistade kui ka akutoitega (juhtmeta) elektriliste tööriistade kohta.

Ohutusnõuded tööpiirkonnas

► **Hoidke tööpiirkond puhas ja hästi valgustatud.** Korrastamata või valgustamata töökoht võib põhjustada õnnetusi.

- ▶ **Ärge kasutage elektrilist tööriista plahvatusohtlikus keskkonnas, kus leidub tuleohtlikke vedelikke, gaase või tolmu.** Elektrilistest tööriistadest lööb sädemeid, mis võivad tolmu või aurud süüdata.
- ▶ **Elektrilise tööriista kasutamise ajal hoidke lapsed ja teised inimesed töökohast eemal.** Kui teie tähelepanu juhitakse kõrvale, võib seade teie kontrolli alt väljuda.

Elektriohutus

- ▶ **Elektrilise tööriista pistik peab pistikupesasa sobima. Pistiku kallal ei tohi teha mingeid muudatusi. Ärge kasutage kaitsemaandusega elektriliste tööriistade puhul adapterpistikuid.** Muutmata pistikud ja sobivad pistikupesad vähendavad elektrilöögi ohtu.
- ▶ **Vältige kehalist kontakti maandatud pindadega, näiteks torude, radiaatorite, pliitide ja külmikutega.** Kui Teie keha on maandatud, on elektrilöögi oht suurem.
- ▶ **Kaitske elektrilist tööriista vihma ja niiskuse eest.** Kui elektrilisse tööriista on sattunud vett, on elektrilöögi oht suurem.
- ▶ **Ärge kasutage toitejuhet otstarbel, milleks see ei ole ette nähtud. Ärge kasutage toitejuhet elektrilise tööriista kandmiseks, ülesriputamiseks või pistiku pistikupesast väljatõmbamiseks.**

Kaitske toitejuhet kuumuse, õli, teravate servade ja seadme liikuvate osade eest. Kahjustatud või keerduläinud toitejuhtmed suurendavad elektrilöögi ohtu.

- ▶ **Kui töötate elektrilise tööriistaga vabas õhus, kasutage ainult pikendusjuhtmeid, mis on ette nähtud kasutamiseks ka välistingimustes.** Välistingimustes kasutamiseks sobiva pikendusjuhtme kasutamine vähendab elektrilöögi ohtu.
- ▶ **Kui elektrilise tööriista kasutamine niiskes keskkonnas on vältimatu, kasutage rikkevoolukaitselüliti.** Rikkevoolukaitselüliti kasutamine vähendab elektrilöögi ohtu.

Inimeste turvalisus

- ▶ **Olge tähelepanelik, jälgige, mida teete, ning toimige elektrilise tööriistaga töötades kaalutletult. Ärge kasutage elektrilist tööriista, kui olete väsinud või uimastite, alkoholi või ravimite mõju all.** Hetkeline tähelepanematus seadme kasutamisel võib põhjustada tõsiseid vigastusi.
- ▶ **Kandke isikukaitsevahendeid. Kandke alati kaitseprille.** Elektrilise tööriista tüübile ja kasutusala vastavate isikukaitsevahendite, näiteks tolumumaski, libisemiskindlate turvajalatsite, kaitsekiivri või

kuulmiskaitsevahendite kasutamine vähendab vigastuste ohtu.

- ▶ **Vältige elektrilise tööriista soovimatut käivitamist. Enne pistiku ühendamist pistikupessa, aku ühendamist seadme külge, seadme ülestõstmist ja kandmist veenduge, et elektriline tööriist on välja lülitatud.** Kui hoiate elektrilise tööriista kandmisel sõrme lülitil või ühendate vooluvõrku sisselülitatud seadme, võivad tagajärjeks olla õnnetused.
- ▶ **Enne elektrilise tööriista sisselülitamist eemaldage tööriista küljest reguleerimis- ja nutrivõtmed.** Seadme pöörleva osa küljes olev reguleerimis- või nutrivõti võib põhjustada vigastusi.
- ▶ **Vältige ebatavalist tööasendit. Võtke stabiilne tööasend ja hoidke kogu aeg tasakaalu.** Nii saate elektrilist tööriista ootamatutes olukordades paremini kontrollida.
- ▶ **Kandke sobivat rõivastust. Ärge kandke laiu riideid ega ehteid. Hoidke juuksed, rõivad ja kindad seadme liikuvatest osadest eemal.** Lotendavad riided, ehted või pikad juuksed võivad sattuda seadme liikuvate osade vahele.
- ▶ **Kui on võimalik paigaldada tolmueemaldus- ja tolmuogumisseadiseid, veenduge, et need on seadmega ühendatud ja et neid kasutatakse õigesti.** Tolmueemaldusseadise

kasutamine vähendab tolmust põhjustatud ohte.

- ▶ **Ärge muutuge tööriista sagedasest kasutamisest hooletuks ja ärge eirake ohutusnõudeid.** Hooletus võib sekundi murdosa jooksul kaasa tuua raskeid vigastusi.

Elektriliste tööriistade hoolikas käsitsemine ja kasutamine

- ▶ **Ärge koormake seadet üle. Kasutage konkreetse töö tegemiseks ette nähtud elektrilist tööriista.** Sobiva elektrilise tööriistaga töötate ettenähtud jõudluspiirides efektiivsemalt ja ohutumalt.
- ▶ **Ärge kasutage elektrilist tööriista, mida ei saa lülitist sisse ja välja lülitada.** Elektriline tööriist, mida ei ole enam võimalik lülitist sisse ja välja lülitada, on ohtlik ning tuleb parandada.
- ▶ **Tõmmake pistik pistikupesast välja ja/või eemaldage seadme aku enne seadme reguleerimist, tarvikute vahetamist ja seadme ärapanekut.** See ettevaatusabinõu väldib elektrilise tööriista soovimatut käivitamist.
- ▶ **Kasutusvälisel ajal hoidke elektrilisi tööriistu lastele kättesaamatus kohas ja ärge laske seadet kasutada isikutel, kes seadet ei tunne või pole lugenud käesolevaid juhiseid.**

Asjatundmatute isikute käes on elektrilised tööriistad ohtlikud.

- ▶ **Hoolidage elektrilisi tööriistu ja tarvikuid nõuetekohaselt. Kontrollige, kas seadme liikuvad osad töötavad veatult ega kiildu kiini ning veenduge, et seadme detailid ei ole murdunud või kahjustatud määral, mis mõjutab seadme töökindlust. Laske kahjustatud detailid enne seadme kasutamist parandada.** Paljude õnnetuste põhjuseks on halvasti hooldatud elektrilised tööriistad.
- ▶ **Hoidke löiketarvikud teravad ja puhtad.** Hoolikalt hooldatud, teravate löikeservadega löiketarvikud kiilduvad harvemini kinni ja neid on lihtsam juhtida.
- ▶ **Kasutage elektrilist tööriista, lisavarustust, tarvikuid jne vastavalt käesolevatele juhistele, võttes arvesse töötingimusi ja teostatava töö iseloomu.** Elektriliste tööriistade nõuetevastane kasutamine võib põhjustada ohtlikke olukordi.
- ▶ **Hoidke käepidemed ja haardepinnad kuiva ja puhtana ning vabana õlist ja määrdeainetest.** Libedad käepidemed ja haardepinnad ei luba tööriista ohutult käsitseda ja ootamatutes olukordades kontrolli all hoida.

Akutööriistade hoolikas käsitsemine ja kasutamine

Eemaldage aku:

- enne kui seadme juurest lahkute
- enne ummistuse kõrvaldamist
- enne kui asute seadet kontrollima, puhastama või sellel töid tegema
- enne kui kontrollite, kas seade on vastu võõrkeha lüües kahjustada saanud
- kontrollige seadet kohe, kui see hakkab äkitselt vibreerima

▶ **Laadige akusid ainult tootja poolt soovitatud akulaadijatega.** Kindlat tüüpi akude jaoks sobiv akulaadija võib teist tüüpi akude laadimisel põhjustada tuleohtu.

▶ **Kasutage seadmetes ainult selleks ettenähtud akusid.** Teiste akude kasutamine võib põhjustada vigastusi ja tuleohtu.

▶ **Kasutusvälisel ajal hoidke aku eemal kirjaklambritest, müntidest, võtmetest, naeltest, kruvidest ja teistest väikestest metallesemetest, mis võivad tekitada akuklemmide vahel lühise.** Akuklemmide vaheline lühis võib põhjustada põletusi või tulekahju.

▶ **Vale kasutamise korral võib akust akuhapet välja voolata. Vältige kokkupuudet akuhappega. Juhusliku kokkupuute korral peske saastunud kohta veega. Kui akavedelikku satub silma, pöörduge arsti poole. Väljavoolav**

akuhape võib põhjustada nahaärritust või põletusi.

▶ **Ärge kasutage kahjustunud ega muudetud akut ega tööriista.**

Kahjustunud või muudetud akud võivad põhjustada tulekahju, plahvatused, kehavigastusi ja varalist kahju.

▶ **Hoidke akut ja elektritööriista tule ja väga kõrgete temperatuuride eest.**

Aku võib tulla või üle 130°C väga kõrgete temperatuuride tõttu plahvatada.

▶ **Järgige kõiki laadimisjuhiseid ja ärge laadige akut väljaspool juhistes määratletud temperatuurivahemikku.**

Mittenõuetekohane laadimine või laadimine väljaspool ettenähtud temperatuurivahemikku võib akut kahjustada ja suurendada tuleohtu.

Teenindus

▶ **Laske elektrilist tööriista parandada ainult kvalifitseeritud spetsialistidel, kes kasutavad originaalvaruosi.** Nii tagate seadme püsivalt ohutu töö.

▶ **Ärge kunagi käidelda kahjustada saanud akusid.** Akusid võivad käidelda vaid tootja esindajad või volitatud hooldekeskuse töötajad.

Aiatööriista ohutusjuhised

Käsitsemine

▶ Seadme käsitseja tohib kasutada seadet üksnes sihipäraselt.

Arvestada tuleb kohalikke eeskirju ja nõudeid. Töötamise ajal veenduge, et läheduses ei viibi teisi inimesi, eeskätt lapsi.

▶ **Ärge lubage seadet kasutada lastel ega isikutel, kelle füüsilised, tunnetuslikud või vaimsed võimed on piiratud, kellel puuduvad seadme kasutamiseks vajalikud teadmised ja kogemused või kes ei ole tutvunud siinse kasutusjuhendiga.** Siseriiklike õigusaktidega võib seadme kasutajale olla määratud vanusepiirang.

▶ Lapsi tuleb valvata ja tagada, et nad seadmega mängi.

Kasutamine

▶ **Hoidke töötamise ajal tööriistast kahe käega tugevasti kinni ja seiske kindlalt püsti.** Kahe käega hoides on Teil aiatööriista üle suurem kontroll.

▶ Oodake, kuni seade on seiskunud, enne kui selle käest ära panete.

▶ Ärge kunagi kasutage tööriista ilma kaitseseadisteta ega kahjustunud kaitseplaadi või kaitsekatetega. Veenduge, et need on monteeritud õigesti. Ärge kunagi kasutage trimmerit, kui see ei ole täisvarustuses või seda on lubamatult muudetud.

▶ Ärge töötage kunagi trimmeriga, mille toitejuhe on kahjustunud või kulunud.

- ▶ Mittemetallist löikeelemente ei tohi kunagi asendada metallist löiketeradega.
 - ▶ Trimmerit ei tohi kunagi ise remontida, välja arvatud juhul, kui teil on vastav väljaõpe.
 - ▶ Loomad ja kõrvalised isikud tuleb trimmeri kasutamisel hoida ohutus kauguses. Tööriista kasutaja vastutab tööalas viibivate inimeste eest.
 - ▶ Oodake, kuni löiketera on lõplikult seiskunud, enne kui seda käega katsute. Löiketera pöörleb pärast mootori väljalülitamist edasi ja võib põhjustada vigastusi.
 - ▶ Töötage vaid päevavalguses või hea kunstliku valgustusega.
 - ▶ Ärge kasutage trimmerit kehvades ilmaoludes ega läheneva äikesega.
 - ▶ Kui kasutate trimmerit märjas rohus, võib see pärssida trimmeri jõudlust.
 - ▶ Aiatööriist transportimiseks lülitage see välja ja eemaldage aku.
 - ▶ Jälgige, et trimmeriga töötades säilitaksite alati turvalise tööasendi. Hoidke käed ja ajalad pöörlevatest osadest ohutus kauguses.
 - ▶ Hoidke töötamise ajal alati tasakaalu, et vältida kukkumist.
 - ▶ Olge ettevaatlik, et te ei komistaks tööriista otsa, kui olete selle maha asetanud.
 - ▶ Eemaldage aku enne kui hakkate pooli vahetama.
 - ▶ Kontrollige trimmeri tehnilist seisukorda ja hooldage seadet regulaarselt.
 - ▶ Kandke alati kaitsekindaid, kui puhastate trimmerit või vahetate selle löiketamiili.
 - ▶ Ettevaatust! Ärge vigastage end teraga, mis on mõeldud löiketamiili löikamiseks. Tõstke trimmer alati pärast tamiili pikendamist horisontaalsesse tööasendisse, enne kui tööriista sisse lülitate.
- Lülitage aiatööriist välja ja eemaldage aku:
- alati, kui jätate aiatööriista mõneks ajaks järelevalveta
 - enne pooli vahetamist
 - enne trimmeri puhastamist ja seadistamist
 - enne trimmeri hoiustamist
- ▶ Hoiustage seadet kuivas, suletud ja lastele ligipääsmatus kohas. Ärge asetage seadme peale teisi esemeid.
 - ▶ Ärge kasutage aiatööriista jalutuskepina.

Aku kasutusjuhised

- ▶ **Ärge avage akut.** Esineb lühise oht.



Kaitske akut kuumuse (nt ka pideva päikesekiirguse), tule, vee ja niiskuse eest.

Püsib plahvatusoht.

- ▶ **Aku kahjustamisel ja mittesihipärasel kasutusel võib akust eralduda auru.** Õhutage ruumi ja pöörduge kaebuste korral

arsti poole. Aurud võivad tekitada hingamisteede ärritusi.

- ▶ **Kasutage akut ainult valmistaja toodetes.** Ainult sellisel juhul on aku kaitstud ohtliku ülekoormuse eest.
- ▶ **Teravad esemed, näiteks naelad või kruvikeerajad, samuti löögid, põrutused jmt võivad akut kahjustada.** Akukontaktide vahel võib tekkida lühis ja aku võib süttida, suitsema hakata, plahvatada või üle kuumeneda.
- ▶ **Ärge tekitage akus lühist.** Püsib plahvatusoht.
- ▶ Puhastage aku õhutusavasid pehme, puhta ja kuiva pintsliga.

Ohutusnõuded akulaadijaga ümberkäimisel



Lugege kõik ohutusnõuded ja juhised läbi. Ohutusnõuete ja -juhiste eiramine võib kaasa tuua elektrilöögi, tulekahju ja/või raskeid vigastusi.

Hoidke kõik ohutusnõuded ja -juhised edaspidiseks kasutamiseks alles.

- ▶ Kasutage akulaadijat üksnes siis, kui olete aku kõikide funktsioonidega kursis, oskate neid piiramatult kasutada või siis, kui olete vastavalt instrueeritud.
- ▶ Ärge lubage akulaadijat kasutada lastel ega isikutel, kelle füüsilised, tunnetuslikud või vaimsed võimed on piiratud või kellel puuduvad tööriista

kasutamiseks vajalikud teadmised ja kogemused või kes ei ole tutvunud käesoleva kasutusjuhendiga. Siseriiklike õigusaktidega võib tööriista kasutajale olla määratud vanusepiirang.

- ▶ **Ärge jätke lapsi järelevalveta.** Sellega tagate, et lapsed ei saa laadijaga lubamatult mängida.
- ▶ Laadige ainult Bosch'i liitiumioonakusid, mille mahtuvus on vähemalt **1,5 Ah** (alates **5** akuelementi). Akupinge peab vastama akulaadija laadimispingele. Ärge laadige ühekordseid patareisid. Vastasel korral püsib tulekahju- ja plahvatusoht.



Hoidke laadijat vihma ja niiskuse eest. Akulaadijasse imbinud vesi suurendab elektrilöögiohtu.

- ▶ **Hoidke laadimisseade puhas.** Määrdumine suurendab elektrilöögiohtu.
- ▶ **Iga kord enne kasutamist kontrollige laadimisseade, võrgujuhe ja pistik üle.** **Kahjustuste tuvastamise korral ärge võtke laadimisseadet kasutusele. Ärge avage laadimisseadet ise ja laske seda parandada ainult asjaomasega kvalifikatsiooniga spetsialistidel, kes kasutavad originaalvaruosi.** Kahjustada saanud laadimisseadmed, võrgujuhtmed ja





pistikud suurendavad elektrilöögi ohtu.

- ▶ **Ärge kasutage laadimisseadet kergesti süttival aluspinna (nt paber, kangas) ega tuleohtlikus keskkonnas.** Laadimisseade läheb kasutamisel kuumaks, tekitades põlengu ohtu.
- ▶ **Ärge katke akulaadija õhutusavasid kinni.** Vastasel korral võib laadija üle kuumeneda ega pruugi enam nõuetekohaselt töötada.
- ▶ Elektriohtuse suurendamiseks soovitatakse kasutada rikkevoolukatset, mille max rakendamisvool on 30 mA. Kontrollige rikkevoolukaitselüliti alati enne kasutust.

Sümbolid

Kasutusjuhendi lugemisel ja mõistmisel on abiks järgmised sümbolid. Püüdke sümbolid ja nende tähendused meelde jätta. Sümbolite mõistmine aitab kasutada seadet tõhusamalt ja ohutumalt.

Sümbol	Tähendus
	Kandke kaitsekindaid
	Liikumissuund
	Reaktsioonisund
	Kaal
	Sisselülitamine
	Väljalülitamine
	Lubatud toiming
	Keelatud toiming

Sümbol	Tähendus
	Kuuldav heli
	Tarvikud/varuosad
	Soovitatud asend muru trimmerdamiseks
	Soovitatud asend muruservade lõikamiseks
	Soovitatud asend pöösaste/pinkide alt muru trimmerdamiseks

Sihipärane kasutus

Aiatööriist on mõeldud kodukasutuseks, muru, umbrohu ja nõgeste trimmerdamiseks. Tööriistaga sobib trimmerdada sellist muru, mis kasvab nõlvakutel või takistuste ja murupiirete all, kuhu muruniidukiga juurde ei pääse. Aiatööriista ei saa kasutada mootorvikatina. Aiatööriist ei ole mõeldud kasutamiseks teenuseosutamise ega tööstuslikul eesmärgil.

Tarnekomplekt (vt joonist B)

Võtke aiatööriist ettevaatlikult pakendist välja ja kontrollige, kas tarnekomplekt sisaldab kõiki allpool loetletud osi:

- murutrimmer
 - kaitsekate
 - ratas
 - aku**
 - laadija**
 - kasutusjuhend
- Kui mõni osa on puudu või kahjustatud, pöörduge müügiesindusse.
** riigipõhine

Joonisel kujutatud komponendid (vt joonis A)

Komponendi number viitab leheküljele, kus on toodud graafik koos seadme joonisega.

- (1) Aku lukust avamise nupp
- (2) Aku⁽¹⁾
- (3) Kokkupandav käepide
- (4) Jalgpedaal murutrimmeri/servalõikuri tööruuna seadistamiseks
- (5) kaitsekate
- (6) ratas
- (7) käepideme asendi lukust avamise nupp
- (8) sisse-välja-lüliti

- (9) sisse-välja-lüliti sisselülitustögis
- (10) Töökõrguse seadistusnupp
- (11) Hoob
- (12) Laadija^{A)}
- (13) pooli kate
- (14) pool
- (15) tamiilihoidik

- (16) pingutusrõngas
- (17) tamiili kinnituskonks
- (18) tamiilijuhiku pilu
- (19) tamiilijuhiku ava

A) Tarnekomplekt ei sisalda kõiki kasutusjuhendis olevatel joonistel kujutatud või kasutusjuhendis nimetatud lisatarvikuid. Lisatarvikute täieliku loetelu leiate meie lisatarvikute kataloogist.

Tehnilised andmed

Murutrimmer/muruservatrimmer	UniversalGrassCut 18		
	UniversalGrassCut 18-260	UniversalGrassCut 18-26	
Artiklikood		3 600 HC1 D..	3 600 HC1 E..
Nimipinge	V=	18	18
Tühikäigupöörded	min ⁻¹	7300	7300
Tamiili läbimõõt	mm	1,6	1,6
Lõikeringi raadius	cm	26	26
Tamiilipooli mahutavus	m	6	6
Kõrguseeadistus	cm	120-140	120-140
Kokkuklapitav käepide		●	●
Servade lõikamine		●	●
Taimekaitse/ratas		●	●
Kaal EPTA-menetluse 01:2014 järgi	kg	2,3	2,3
Komplekt (akuga)	kg	2,7	2,7
Seerianumber			vt aiatööriista tüübisildilt
Lubatud ümbrustemperatuur			
- Laadimise ajal ^{A)}	°C	0 ... +45	0 ... +45
- kasutamisel ja hoiustamisel	°C	-20 ... +50	-20 ... +50
aku		liitiumioon	liitiumioon
Nimipinge	V=	18	18
tootekood/mahtuvus			
- 2 607 337 187	Ah	1,5	1,5
- 2 607 337 211	Ah	2,0	2,0
- 2 607 337 199	Ah	2,5	2,5
- 1 607 A35 07H	Ah	4,0	4,0
- 1 607 A35 01Y	Ah	6,0	6,0
Akuelementide arv			
- 2 607 337 187		5	5
- 2 607 337 211		5	5
- 2 607 337 199		5	5
- 1 607 A35 07H		10	10
- 1 607 A35 01Y		10	10

A) piiratud võimsus temperatuuril <0 °C

Laadija	AL 1815 CV	AL 1830 CV	AL 1880 CV
Artiklikood			

Laadija		AL 1815 CV	AL 1830 CV	AL 1880 CV
	EL	2 607 226 0..	2 607 225 965	2 607 226 1..
	UK	2 607 226 0..	2 607 225 967	2 607 226 1..
Laadimisvool	A	1,5	3,0	8,0
Laadimisaaeg (tühja aku puhul)				
- Aku 1,5 Ah	min	63	33	27
- Aku 2,0 Ah	min	84	45	30
- Aku 2,5 Ah	min	105	60	36
- Aku 4,0 Ah	min	168	95	35
- Aku 6,0 Ah	min	260	130	62
Kaal EPTA-menetluse 01:2014 järgi	kg	0,38	0,40	0,60
Kaitseklass		□/ II	□/ II	□/ II

Müra-/vibratsiooniangmed

Muru trimmerdamine/ Servade trimmerdamine Puude ja põõsaste ümber trimmerdamine

Müra taseme väärtused on mõõdetud vastavalt **EN 50636-2-91**

Seadme A-korrigeeritud müra taseme on üldjuhul:

- Helirõhutase	dB(A)	71	72
- Helivõimsustase	dB(A)	91	92
- Mootemääramatus K	dB	= 3	= 3

Vibratsioonitase ah (kolme telje vektorsumma) ja mootemääramatus K on määratud vastavalt **EN 50636-2-91**

- Vibratsioonitase a_{rh}	m/s^2	7	7
- Mootemääramatus K	m/s^2	= 1,5	= 1,5

Käesolevas juhendis esitatud vibratsioonitase on mõõdetud standardse mootemeetodi järgi ja seda saab kasutada elektriliste tööriistade omavaheliseks võrdlemiseks. See sobib ka vibratsiooni esialgseks hindamiseks.

Esitatud vibratsioonitase on tüüpiline elektrilise tööriista kasutamisel ettenähtud töödeks. Kui aga elektrilist tööriista kasutatakse muudeks töödeks, rakendatakse teisi tarvikuid või kui tööriista hooldus pole piisav, võib vibratsioonitase kõikuda. Sellest tingituna võib vibratsioon olla tööperioodil tervikuna tunduvalt suurem.

Vibratsiooni täpseks hindamiseks tuleb arvesse võtta ka aega, mil seade oli välja lülitatud või küll sisse lülitatud, kuid tegelikult tööle rakendamata. Sellest tingituna võib vibratsioon olla tööperioodil tervikuna tunduvalt väiksem.

Rakendage tööriista kasutaja kaitsmiseks vibratsiooni mõju eest täiendavaid kaitsemeetmeid, näiteks: hooldage tööriistu ja tarvikuid piisavalt, hoidke käed soojas, tagage sujuv töökorraldus.

Kokkupanek ja käsitsemine

Tegevuse eesmärk	Joonis	Lehekülg
Seadme osad	A	473

Tegevuse eesmärk	Joonis	Lehekülg
Tarnekomplekt	B	474
Kaitsekatte paigaldamine	C	474
Töökörguse reguleerimine	D	475
Käepideme lahtiklappimine	E	476
Ratta monteerimine	F	476
Aku laadimine ja paigaldamine	G	477
Sisse-/välja-lüliti	H	477
Soovitatud asend muru trimmerdamiseks	I	478
Soovitatud asend muruservade lõikamiseks	J	479
Soovitatud asend põõsaste/pinkide alt muru trimmerdamiseks	K	480
Tamiilipooli mahavõtmine	L	481
Tamiili poolile kerimine	M	482
Tamiilipooli paigaldamine	N	483
Hooldus, puhastamine ja hoiustamine	O	483

Tegevuse eesmärk	Joonis	Lehekülg
Tarvikud	P	484

Kokkupanek

- ▶ **Tähelepanu!** Enne kui asute paigaldustööd tegema, lülitage trimmer välja ja tõmmake toitepistik pistikupesast.

Kaitsekatte paigaldamine (vt joonist C)

Lükake kaitsekate (5) trimmeripea peal seni, kuni kuulete klõpsatust. Kinnitage kaitsekate (5) kruviga trimmeripea külge. Tarnekomplekti kuuluv kruvi on monteeritud alumise korpuse külge.

Ärge kunagi kasutage trimmerit ilma monteeritud kaitsekatteta (5). Kui kaitsekate (5) on trimmeri külge kinnitatud, ei tohi seda enam trimmeri küljest eemaldada.

Töökõrguse reguleerimine (vt joonist D)

Vajutage nupule (10) ja reguleerige trimmer sobivale kõrgusele. Laske nupp (10) lahti.

Kasutage trimmerit sobivas tööasendis, mitte hoiustamiseks mõeldud asendis. Hoiustamiseks mõeldud asendis on trimmer täiesti kokku lükatud. Tööasendisse reguleerimisel pöörake tähelepanu sellele, et kõrguseseadistuse mehhanism oleks korrektelt lukustunud. Mehhanismi lukustumisel kostub klõpsatus.

Käepideme lahtiklappimine (vt joonist E)

Vajutage nupule (7), klappige käepide (3) kuni piirikuni lahti ja laske nupp (7) lahti. Veenduge, et käepide (3) on õigesti lukustunud. Ärge suruge käepidemele (3) sel ajal, kui te seda reguleerite.

Ratta paigaldamine (vt joonist F)

Kinnitage ratas (6) trimmeripea külge. Järgige trimmeripeal asuvate noolte õiget asendit. Pöörake seejuures tähelepanu sellele, et konks haakuks õigesti soone sisse. Pöörake ratast (6) trimmeripea peal nii kaugele, kuni hoob (11) kuuldava klõpsatusega riivistub.

Eemaldamiseks tõmmake hooba (11) kuni see riivist avaneb ja eemaldage ratas (6) vastupidises suunas.

Kasutuselevõtt

- ▶ **Tähelepanu!** Lülitage aiatööriist enne seadistus- või puhastamistöid välja ja eemaldage toitepistik pistikupesast.

Aku laadimine

- ▶ **Järgige võrgupinget!** Võrgupinge peab vastama tööriista andmesildil märgitud pingele.

Akul on temperatuurikontroll, mis võimaldab laadida akut ainult temperatuurivahemikus 0 °C ja 45 °C. See tagab aku pika kasutusea.

Märkus: Aku tarnitakse osaliselt laetuna. Aku võimsuse tagamiseks laadige aku enne esmakasutust laadijas täiesti täis.

Liitiumioonakut saab laadida igal ajal, ilma et aku kasutusiga lüheneks. Laadimise katkestamine akut ei kahjusta.

Liitiumioonakut kaitseb täieliku tühjenemise eest akuelementide elektrooniline kaitse „Electronic Cell Protection (ECP)“. Tühja akuga lülitab kaitselülitid elektritööriista välja: Aiatööriist ei tööta enam.

Pärast seda, kui seade on automaatselt välja lülitunud, ei tohi sisse-väljalülitit uuesti lülitada. Aku võib kahjustada saada.

Järgige akude kõrvaldamisjuhiseid.

Aku paigaldamine/eemaldamine (vt joonist G)

Märkus: Ebasobiva aku kasutamine võib põhjustada seadme tõrkeid või kahjustusi.

Paigaldage täislaetud aku (2). Veenduge, et aku on paigaldatud õigesti.

Seadmest aku (2) eemaldamiseks vajutage aku lukust vabastamise nuppu (1) ja tõmmake aku välja.

Laadimine

Laadimine algab kohe, kui laadija võrgupistik on ühendatud pistikupesaga ja aku (2) on laadijasse (12) paigutatud.

Tänu intelligentsele laadimisprotsessile tuvastab seade aku laadimisoleku automaatselt ja valib akutemperatuuri ja -pinge alusel optimaalse laadimisvoolu.

See säästab akut ja tagab, et aku on laadijas alati täielikult laetud.

Näiduelementide tähendus (AL 1815 CV)

Vilkuv aku laadimisnäit

 Charge Laadimistoimingust teatatakse vilkuva aku laadimisnäiduga.

Aku laadimisoleku püsitlega näit

 Full Püsitlega laadimisoleku näit näitab, et aku on täis laetud või ei jää aku temperatuur lubatud vahemikku ning seetõttu aku ei lae. Laadimine algab kohe, kui aku on lubatud temperatuuri saavutanud.

Kui aku pole sahtlisse paigaldatud, näitab aku laadimisoleku püsituli, et võrgupistik on ühendatud pistikupesaga ja laadija on töövalmis.

Näiduelementide tähendus (AL 1830 CV/ AL 1880 CV)

Aku laadimisoleku roheline vilkuv tuli (kiire)

 Charge Kiirlaadimist näitab aku laadimisoleku roheline tule kiiresti vilkumine.

Märkus: Kiirlaadimine on võimalik üksnes siis, kui aku temperatuur on laadimiseks ettenähtud vahemikus, vt peatükki „Tehnilised andmed“.

Aku laadimisoleku roheline vilkuv tuli (aeglane)

 Kui aku laadimistase on saavutanud ligi 80%, vilgub aku laadimisoleku roheline tuli aeglaselt.

Aku võib kohe kasutamiseks välja võtta.

Pidevalt põlev roheline aku laadimisnäit

 Pidevalt põlev roheline aku laadimisnäit teatab, et aku on täielikult laetud.

Kui akut ei ole sisse asetatud, teatab pidevalt põlev aku laadimisnäit, et võrgupistik on ühendatud pistikupesaga ja laadimiseseade on töövalmis.

Aku laadimisoleku punane püsituli

 Aku laadimisoleku punane püsituli näitab, et aku temperatuur ei ole lubatud temperatuurivahemikus, vt peatükki „Tehnilised andmed“. Kohe kui aku on saavutanud lubatud temperatuuri, lülitub laadija automaatselt ümber kiirloomisele.

Aku laadimisoleku punane vilkuv tuli

 Aku laadimisoleku punane vilkuv tuli näitab laadimistõrget, vt peatükki „Vead. Põhjused ja abi“.

Käsitsemine

- ▶ Tählepanu! Enne kui asute paigaldustööd tegema, lülitage trimmer välja ja tõmmake toitepistik pistikupesast.
- ▶ Pärast murutrimmeri väljalülitamist jätkab tamiil veel mõni sekund pöörlemist. Oodake, kuni mootor/loiketamiil on seiskunud, enne kui murutrimmeri uuesti sisse lülitate.
- ▶ Seadet ei tohi lühikese aja jooksul korduvalt sisse ja välja lülitada.
- ▶ Soovitame kasutada Boschi poolt heaks kiidetud loiketamiile. Teiste tootjate loiketamiilide puhul ei pruugi loiketulemus olla sama hea.

Sisse-/väljalülitamine (vt joonist H)

Sisselülitamiseks vajutage esmalt sisselülitustõkestit (9). Seejärel vajutage sisse-väljalülitit (8) ja hoidke seda all.

Laske väljalülitamiseks sisse-väljalülitit (8) lahti.

Veaotsing**Murutrimmer/murusevatrimmer**

Tundemärk	Võimalik põhjus	Abi
Mootor ei lähe käima	Aku on tühi Aku on liiga külm/liiga kuum	Laadige aku täis. Laske akul soojeneda/jahtuda.

Muru trimmerdamine/servade trimmerdamine (vt jooniseid I – K)**Muru trimmerdamine (vt joonist I)**

Vajutage nupule (4) ja reguleerige muru trimmerdamiseks 48° nurk.

Liigutage murutrimmerit vasakule ja paremale ja hoidke töötamise ajal trimmerit kehast ohutus kauguses. Trimmerdage kõrget muru järk-järgult.

Servade trimmerdamine (vt joonist J)

Vajutage nupule (4) ja reguleerige servade trimmerdamiseks 36° nurk. Keerake nüüd käepidet 180° võrra ja keerake seejärel trimmerit kellaosuti liikumise suunas soovitud tööasendisse.

Liikuge murutrimmeriga piki muruseervi. Ratta kasutamisel vältige kokkupuudet tugevate pealispindade või müüritistega, et vältida tamiili kiiret kulumist.

Puude ja põõsaste ümber trimmerdamine (vt joonist K)

Vajutage nupule (4) ja reguleerige 24° nurk puude ja põõsaste ümber trimmerdamiseks.

Trimmerdage puude ja põõsaste ümber ettevaatlikult, et loiketera ei sattuks vastu puid ja põõsaid. Koore vigastamisel võivad taimed hukkuda.

Pooli mahavõtmine, tamiili pealekerimine ja pooli paigaldamine (vt jooniseid L – N)

- ▶ Eemaldage aku enne kui hakkate pooli vahetama.

Suruge poolikatte mõlemad klambrid kokku ja eemaldage poolikatte (13). Eemaldage seejärel tühi pool (14).

Lõigake täiterullikult u 6 m tamiili. Lükake tamiili ots pooli tamiilihoidikusse (15). Viige tamiil konksu (17) alt läbi. Seejärel juhtige tamiil läbi pooli sees asuva pilu (18). Nüüd kerige tamiil ühtlase jaotusega poolile ja jälgige, et tamiil oleks pingul.

Pistke tamiili teine ots (19) trimmeripeas olevast august läbi ja paigutage pool uuesti trimmeripea sisse. Kinnitage pool, paigutades selle poolikattele (13).

Poolikatet (13) saab paigaldada ainult ühes kindlas asendis.

Tamiili etteanne**IntelliFEED**

Trimmer on varustatud IntelliFEED-süsteemiga, mis kerib tamiili automaatselt maha, et hoida loikeläbimõõt muutumatu.

Tundemärk	Võimalik põhjus	Abi
Tööriist töötab katkendlikult	Sisse-välja-lüliti on defektne	Pöörduge Boschi müügiesindusse.
	Seadme sisekaablid ei ole töökorras	Pöörduge Boschi müügiesindusse.
Aiatööriist on üle koormatud	Muru on liiga kõrge	Niitke esmalt kõrgemalt, siis madalamalt.
Aiatööriist ei lõika	Tamiil on liiga lühike/katkenud	Andke tamiili käsitsi ette.
	Tamiilipool on tühi	Vahetage tamiilipool välja.
Lõiketamiili ei saa ette anda	Tamiil on poolis keerdu läinud	Kontrollige tamiilipooli ja vajadusel kerige tamiil uuesti poolile.
	Tamiilipool on tühi	Kerige uus tamiil poolile.
	Lõiketamiil ei ole korralikult peale keritud	Kerige tamiil uuesti peale.
	lõiketamiil on liiga pikalt peale keritud	Lõigake tamiil õigesse pikkusesse.
Tamiil on keerdu läinud	Probleemid tammili etteandesüsteemiga	Pöörduge Boschi müügiesindusse.
Pool tõmbab tamiili sisse tagasi	Tamiil on liiga lühike/katkenud	Võtke pool maha ja pange tamiil uuesti peale (vt jooniseid L - N).
Tamiil katkeb sageli	Tamiil on poolis keerdu läinud	Võtke pool maha ja kerige tamiil uuesti peale (vt jooniseid L - N).
	Mururimmeri vale käsitsemine	Trimmerdage üksnes tamiili otsaga, vältige kokkupuudet kivide, seinte ja muude kõvade esemetega. Andke tamiili regulaarselt järele, et kogu lõikeperimeeter saaks ära kasutatud.
Trimmer vibreerib ebaharilikult	Pingutusrõngas ja poolikate ei ole pooli külge monteeritud	Monteerige pingutusrõngas või poolite poolile.
	Pingutusrõngas on vales asendis	Pange pingutusrõngas õigesse asendisse.
	Lõikesüsteem kahjustatud	Pöörduge Boschi müügiesindusse.
	Pingutusrõngas rebenenud	Ostke uus poolitarvik koos pingutusrõngaga.

Aku ja laadija

Tunnusmärgid	Võimalik põhjus	Abi
Aku laadimisoleku punane tuli vilgub	Aku ei ole õigesti paigaldatud	Paigutage aku õigesti laadijasse.
	Akuklemmid on mustunud	Puhastage akuklemme, nt ühendage aku laadijaga ja katkestage uuesti ühendus, korra tegevust mitu korda, vajadusel vahetage aku välja.
Laadimine pole võimalik	Aku on kahjustunud	Vahetage aku välja.
Aku laadimisolekunäidud ei põle	Võrgupistik ei ole (õigesti) pistikupessa ühendatud	Ühendage pistik (õigesti) pistikupessa.
	Pistikupessa, toitejuhe või akulaadija on kahjustunud	Kontrollige võrgupinget, vajadusel toimetage akulaadija Boschi elektritööriistade volitatud hooldustöökotta.

Hooldus ja korrashoid

- ▶ **Eemaldage seadme aku alati enne iga tööd, mida asute aiatööriistal tegema (nt kokkupanek, hooldus, jne), samuti enne selle transportimist ja hoiustamist.** Kogemata sisse-välja-lülitiile vajutades püsib vigastusohu.

Hooldus, puhastamine ja hoiustamine

- ▶ **Hoidke aiatööriist puhas, et tagada tõrgeteta ja ohutu töö.**

Tõrgeteta ja ohutu töö tagamiseks hoidke aiatööriist ja selle ventilatsioonivad puhtad.

Ärge kunagi pihustage tööriistale vett.

Ärge kastke kunagi aiatööriista vette.

Hoiustage aiatööriista ohutus, kuivas ja lastele ligipääsmatus kohas.

Ärge pange tööriista peale teisi esemeid.

Pöörake tähelepanu sellele, et kasutamise ajal oleks pingutusrõngas alati pooli peale kinnitatud. Vastaval juhul võib esineda tugevat vibratsiooni.

Akuhooldus

Aku tööea tagamiseks pidage kinni järgmistest juhistest:

- Kaitske akut niiskuse ja vee eest.
- Hoiustage aiatööriista ja akut temperatuurivahemikus – 20 °C kuni 50 °C. Ärge jätke akut nt suvel kuuma autosse.
- Hoiustage akut eraldiseisvalt, mitte tööriista sees.
- Ärge jätke akut otsese päikesekiirguse korral aiatööriista sisse.
- Aku sobivaim hoiustamistemperatuur on 5 °C.
- Puhastage aku õhutusavasid pehme, puhta ja kuiva pintsliga.

Kui aku kasutusaeg on pärast laadimist tunduvalt lühem, on aku kasutuskõlbmatu ja tuleb välja vahetada.

Klienditeenindus ja kasutusala neostamine

www.bosch-garden.com

Palume pöörduda Bosch Power Tools varuosasteliste märkida tingimata 10-kohaline tootekood, mille leiata toote tüübisildilt.

Eesti Vabariik

Mercantile Group AS

Boschi elektriliste käsitööriistade remont ja hooldus

Pärnu mnt. 549

76401 Saue vald, Laagri

Tel.: 6549 568

Faks: 679 1129

Transport

Komplektis sisalduvate liitium-ioonakude suhtes kohaldatakse ohtlike ainete vedu reguleerivaid nõudeid.

Akude puhul on lubatud kasutatavapoolne piiranguteta maanteevedu.

Kolmandate isikute teostatava veo korral (nt õhuvõetava veo ekspedeerimine) tuleb järgida pakendi ja tähistuse osas kehtivaid erinõudeid. Sellisel juhul peab veose ettevalmistamisel alati osalema ohtlike ainete veo ekspert.

Aku vedu on lubatud vaid siis, kui aku korpus on vigastusteta. Katke lahtised kontaktid teibiga ja pakkige aku nii, et see pakendis ei liiguks. Järgige ka võimalikke täiendavaid siseriiklikke nõudeid.

Kasutuskõlbmatuks muutunud seadmete käitlus



Aiatööriistad, akud, tarvikud ja pakendid tuleb keskkonnasäästlikult ringlusse võtta.



Ärge visake aiatööriistu ja akusid/patareisid olmeprügisse!

Üksnes EL liikmesriikidele:

Elektri- ja elektroonikaseadmete jäätmete kohta kehtiva Euroopa Liidu direktiivi 2012/19/EL ja direktiivi 2006/66/EÜ kohaselt tuleb defektsed või kasutusressursi

ammendanud aiatööriistad ning akud/patareisid eraldi kokku koguda ja keskkonnasäästlikult ringlusse võtta.

Akud/patareisid:

Li-ion:

Järgige juhiseid, mis on toodud punktis (vaadake „Transport“, Lehekülj 409).

Latviešu

Drošības noteikumi

- Izlasiet visus drošības noteikumus un instrukcijas, aplūkojiet ilustrācijas un iepazīstieties ar specifikācijām, kas tiek piegādātas kopā ar šo elektroinstrumentu. Šeit sniegto drošības noteikumu un instrukciju neievērošana var izraisīt aizdegšanos un būt par cēloni elektriskajam triecienam vai nopietnam savainojumam.
- Pēc izlasīšanas uzglabājiet šos noteikumus turpmākai izmantošanai.

Uz dārza instrumenta korpusa attēloto simbolu skaidrojums



Vispārēja rakstura brīdinājuma zīme.



Izlasiet šo lietošanas pamācību.



Sekojiet, lai prom lidojošie priekšmeti nenodarītu

kaitējumu tuvumā esošajām personām.



Brīdinājums! Ieturiet drošu attālumu līdz dārza instrumentam laikā, kad tas darbojas.



levērojiet piesardzību.



Izņemiet no dārza instrumenta akumulatoru pirms tā regulēšanas vai tīrīšanas, kā arī tad, ja dārza instruments ilgāku laiku tiek atstāts bez uzraudzības.



Nēsājiet ausu aizsargus un aizsargbrilles.



Nelietojiet dārza instrumentu lietus laikā un neatstājiet to lietū.

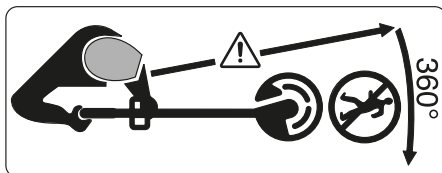

Sekojiet, lai prom lidojošie priekšmeti nenodarītu kaitējumu tuvumā esošajām personām.

Brīdinājums! Ieturiet drošu attālumu līdz dārza instrumentam laikā, kad tas darbojas.



Rūpīgi pārbaudiet, vai vietā, kurā tiks lietots dārza instruments, neatrodas savvaļas dzīvnieki vai mājdzīvnieki. Darbojoties instrumentam, savvaļas

dzīvnieki vai mājdzīvnieki var tikt savainoti. Uzmanīgi pārlūkojiet vietu, kurā tiks lietots instruments, un novāciet tajā atrodošos akmeņus, nūjas, stieples, kaulus un citus svešķermeņus. Lietojot instrumentu, sekojiet, lai tas nenodarītu kaitējumu savvaļas dzīvniekiem un mājdzīvniekiem, kā arī, lai tas nesadurtos ar īsiem koku celmiem, kas slēpjas garajā zālē.

Vispārēji drošības noteikumi elektroinstrumentiem

► Izlasiet visus drošības noteikumus un instrukcijas, aplūkojiet

ilustrācijas un iepazīstieties ar specifikācijām, kas tiek

piegādātas kopā ar šo elektroinstrumentu.

Šeit sniegto drošības noteikumu un instrukciju neievērošana var izraisīt aizdegšanos un būt par cēloni elektriskajam triecienam vai nopietnam savainojumam.

► Pēc izlasīšanas uzglabājiet šos noteikumus turpmākai izmantošanai.

► Drošības noteikumos lietotais apzīmējums "elektroinstrumenti" attiecas gan uz Jūsu tīkla elektroinstrumentiem (ar elektrokabeļi), gan arī uz akumulatora elektroinstrumentiem (bez elektrokabeļa).

Drošība darba vietā

- ▶ **Uzturiet savu darba vietu tīru un labi apgaismotu.** Nekārtīgās un tumšās vietās var viegli notikt nelaimes gadījums.
- ▶ **Nedarbiniet elektroinstrumentus sprādzienbīstamā atmosfērā, piemēram, viegli uzliesmojošu šķidrumu tuvumā un vietās ar paaugstinātu gāzu vai putekļu saturu gaisā.** Darba laikā elektroinstrumenti nedaudz dzirksteļo, un tas var izsaukt viegli degošu putekļu vai tvaiku aizdegšanos.
- ▶ **Darbinot elektroinstrumentu, neļaujiet bērniem un nepiederošām personām tuvoties darba vietai.** Citu personu klātbūtne var novērst uzmanību, kā rezultātā jūs varat zaudēt kontroli pār elektroinstrumentu.

Elektrodrošība

- ▶ **Elektroinstrumenta kontaktdakšai jābūt piemērotai elektrotīkla kontaktligzdai. Kontaktdakšas konstrukciju nedrīkst nekādā veidā mainīt. Nelietojiet kontaktdakšas adapterus, ja elektroinstrumenti caur kabeli tiek savienoti ar aizsargzemējuma ķēdi.** Neizmainītas konstrukcijas kontaktdakša, kas piemērota kontaktligzdai, ļauj samazināt elektriskā trieciena saņemšanas risku.
- ▶ **Nepieļaujiet ķermeņa daļu saskaršanos ar saņemtiem priekšmetiem, piemēram, ar caurulēm, radiatoriem, plītiem vai ledusskapjiem.** Pieskaroties saņemtiem virsmām, pieaug risks saņemt elektrisko triecienu.
- ▶ **Nelietojiet elektroinstrumentu lietus laikā, neturiet to mitrumā.** Mitrumam iekļūstot elektroinstrumentā, pieaug risks saņemt elektrisko triecienu.
- ▶ **Nenoslogojiet kabeli. Neizmantojiet kabeli, lai elektroinstrumentu nestu, vilktu vai atvienotu no elektrotīkla kontaktligzdas. Sargājiet kabeli no karstuma, eļļas, asām malām un kustošām daļām.** Bojāts vai samezģojies elektrokabelis var būt par cēloni elektriskā trieciena saņemšanai.
- ▶ **Darbinot elektroinstrumentu ārpus telpām, izmantojiet tā pievienošanai vienīgi ārpustelpu lietošanai derīgus pagarinātājkabeļus.** Lietojot elektrokabeļus, kas piemēroti darbam ārpus telpām, samazinās elektriskā trieciena saņemšanas risks.
- ▶ **Ja elektroinstrumentu tomēr nepieciešams darbināt vietās ar paaugstinātu mitrumu, pievienojiet to elektrobarošanas ķēdēm, kas aizsargātas ar noplūdes strāvas aizsargreleju (RCD).** Lietojot noplūdes strāvas

aizsargreleju, samazinās risks saņemt elektrisko triecienu.

Personiskā drošība

- ▶ **Strādājot ar elektroinstrumentu, saglabājiet paškontroli un rīkojieties saskaņā ar veselo saprātu. Pārtrauciet darbu, ja jūtaties noguris vai arī atrodaties narkotiku, alkohola vai medikamentu iespaidā.** Strādājot ar elektroinstrumentu, pat viens neuzmanības mirklis var būt par cēloni nopietnam savainojumam.
- ▶ **Lietojiet individuālo darba aizsargaprīkojumu. Darba laikā vienmēr nēsājiet aizsargbrilles.** Individuālā darba aizsargaprīkojuma (putekļu maskas, neslidošu apavu un aizsargķiveres vai ausu aizsargu) lietošana noteiktos apstākļos ļaus samazināt savainošanās risku.
- ▶ **Nepieļaujiet elektroinstrumenta patvaļīgu ieslēgšanos. Pirms elektroinstrumenta pievienošanas elektrotīklam, akumulatora ievietošanas vai izņemšanas, kā arī pirms elektroinstrumenta pārņemšanas pārliecinieties, ka tas ir izslēgts.** Pārnesot elektroinstrumentu, ja pirksts atrodas uz ieslēdzēja, kā arī pievienojot to elektrobarošanas avotam laikā, kad elektroinstrumenta ir ieslēgts, var viegli notikt nelaimes gadījums.

- ▶ **Pirms elektroinstrumenta ieslēgšanas izņemiet no tā regulējošos rīkus vai atslēgas.** Regulējošais rīks vai atslēga, kas ieslēgšanas brīdī atrodas elektroinstrumenta kustīgajās daļās, var radīt savainojumu.
- ▶ **Nesniedzieties pārāk tālu. Jebkurā situācijā saglabājiet līdzsvaru un stingru stāju.** Tas atvieglos elektroinstrumenta vadīšanu neparedzētās situācijās.
- ▶ **Nēsājiet darbam piemērotu apģērbu. Darba laikā nenēsājiet brīvi plandošas drēbes un rotaslietas. Netuviniet garus matus un drēbes kustošām daļām.** Vaļīgas drēbes, rotaslietas un gari mati var iekerties kustošajās daļās.
- ▶ **Ja elektroinstrumenta konstrukcija ļauj tam pievienot putekļu uzsūkšanas vai savākšanas, nodrošiniet, lai tā būtu pievienota un tiktu pareizi lietota.** Pielietojot putekļu savākšanu, samazinās to kaitīgā ietekme uz veselību.
- ▶ **Nepaļaujieties uz iemaņām, kas iegūtas, bieži lietojot instrumentus, neieslīgstiet pašapmierinātībā un neignorējiet instrumenta drošas lietošanas principus.** Neuzmanīgas rīcības dēļ dažās sekundēs daļās var gūt nopietnu savainojumu.

Saudzīga apiešanās un darbs ar elektroinstrumentiem

- ▶ **Nepārslogojiet elektroinstrumentu.** Ikvienam darbam izvēlieties piemērotu elektroinstrumentu.
Elektroinstruments darbojas labāk un drošāk pie nominālās slodzes.
- ▶ **Nelietojiet elektroinstrumentu, ja to ar ieslēdzēja palīdzību nevar ieslēgt un izslēgt.**
Elektroinstruments, ko nevar ieslēgt un izslēgt, ir bīstams lietošanai un to nepieciešams remontēt.
- ▶ **Pirms elektroinstrumenta regulēšanas, piederumu nomaiņas vai novietošanas uzglabāšanai atvienojiet tā elektrokabeļa kontaktdakšu no barojošā elektrotīkla vai izņemiet no tā akumulatoru, ja tas ir izņemams.**
Šādi iespējams novērst elektroinstrumenta nejaušu ieslēgšanos.
- ▶ **Ja elektroinstruments netiek lietots, uzglabājiet to piemērotā vietā, kur elektroinstruments nav sasniedzams bērniem un personām, kuras neprot ar to rīkoties vai nav iepazinušās ar šiem noteikumiem.** Ja elektroinstrumentu lieto nekompetentas personas, tas var apdraudēt cilvēku veselību.
- ▶ **Savlaicīgi apkalpojiet elektroinstrumentus un to piederumus. Pārbaudiet, vai**

kustīgās daļas nav nobīdījušās un ir droši iestiprinātas, vai kāda no daļām nav salauzta un vai nepastāv jebkuri citi apstākļi, kas varētu nelabvēlīgi ietekmēt elektroinstrumenta darbību. Ja elektroinstruments ir bojāts, nodrošiniet, lai tas pirms lietošanas tiktu izremontēts.

Daudzi nelaimes gadījumi notiek tāpēc, ka elektroinstruments pirms lietošanas nav pienācīgi apkalpots.

- ▶ **Uzturiet griezošos darbinstrumentus asus un tīrus.**
Rūpīgi kopti elektroinstrumenti, kas apgādāti ar asiem griezējinstrumentiem, ļauj strādāt daudz ražīgāk un ir vieglāk vadāmi.
- ▶ **Lietojiet vienīgi tādus elektroinstrumentus, piederumus, darbinstrumentus utt., kas atbilst šeit sniegtajiem norādījumiem, ņemot vērā arī konkrētos lietošanas apstākļus un veicamā darba raksturu.** Elektroinstrumentu lietošana citiem mērķiem, nekā tiem, kuriem to ir paredzējis ražotājs, ir bīstama un var novest pie neparedzamām sekām.
- ▶ **Uzturiet elektroinstrumenta rokturus un noturvirsmas sausas, tīras un brīvas no eļļas un smērvielām.** Slideni rokturi un noturvirsmas traucē efektīvi rīkoties ar elektroinstrumentu un to droši vadīt neparedzētās situācijās.

Saudzīga apiešanās un darbs ar akumulatora elektroinstrumentiem

Izņemiet akumulatoru:

- ja dārza instruments tiek atstāts bez uzraudzības
- pirms dārza instrumenta atbrīvošanas no tajā iestrēgušas zāles
- pirms dārza instrumenta pārbaudes, tīrīšanas vai citas darbības ar to
- ja dārza instruments ir saņēmis triecienu, saduroties ar svešķermeni; šādā gadījumā pārbaudiet, vai dārza instrumentam nav radušies bojājumi
- ja dārza instruments pēkšņi ir sācis vibrēt; šādā gadījumā nekavējoties to pārbaudiet

► **Uzlādējiet akumulatorus vienīgi uzlādes ierīcē, ko šim nolūkam ir ieteikusi ražotājfirma.** Uzlādes ierīce ir paredzēt tikai noteikta tipa akumulatoru uzlādei, un mēģinājums to lietot cita tipa akumulatoru uzlādei var izraisīt aizdegšanos.

► **Izmantojiet dārza instrumentā tikai šim instrumentam paredzētu akumulatoru.** Citu akumulatoru izmantošana var izraisīt aizdegšanos un būt par cēloni nopietnam savainojumam.

► **Laikā, kad akumulators netiek lietots, nepieļaujiet, lai tā kontakti saskartos ar saspraudēm, monētām, atslēgām, naglām,**

skrūvēm vai citiem nelieliem metāla priekšmetiem, kas varētu izraisīt isslēgumu. Īsslēgums starp akumulatora kontaktiem var radīt apdegumus un būt par cēloni ugunsgrēkam.

- **Nepareizi lietojot akumulatoru, no tā var izplūst šķidrums. Nepieļaujiet šā šķidruma saskaršanos ar ādu. Nejaušas saskaršanās gadījumā noskalojiet cietušo vietu ar ūdeni. Ja šķidrums iekļūst acīs, papildus meklējiet ārsta palīdzību.** No akumulatora izplūdušais šķidrums elektrolīts var izraisīt ādas kairinājumu vai pat apdegumu.
- **Nelietojiet akumulatoru vai elektroinstrumentu, ja tas ir bojāts vai modificēts.** Bojāti vai modificēti akumulatori var radīt neparedzētas situācijas, kuru rezultātā var notikt aizdegšanās vai sprādziens, kā arī var rasties savainojuma risks.
- **Neturiet elektroinstrumentu vai akumulatoru uguns tuvumā vai vietā ar augstu temperatūru.** Elektroinstrumenta vai akumulatora atrašanās uguns tuvumā vai vietā, kur temperatūra pārsniedz 130 °C, var izraisīt sprādzienu.
- **Ievērojiet visas uzlādes instrukcijas un neuzlādējiet akumulatoru vai elektroinstrumentu pie temperatūras, kas atrodas ārpus instrukcijā norādīto pieļaujamo**

temperatūras vērtību diapazona robežām. Uzlādējot akumulatoru neatbilstošā veidā vai pie temperatūras, kas atrodas ārpus pieļaujamo temperatūras vērtību diapazona robežām, tas var tikt bojāts, kā arī var pieaugt aizdegšanās risks.

Apkalpošana

- ▶ **Nodrošini, lai elektroinstrumenta remontu veiktu kvalificēts personāls, nomainībai izmantojot vienīgi identiskas rezerves daļas.** Tikai tā ir iespējams panākt un saglabāt vajadzīgo darba drošības līmeni.
- ▶ **Nekādā gadījumā neveiciet bojātu akumulatoru apkalpošanu.** Akumulatoru apkalpošanu drīkst veikt tikai ražotājs vai tā pilnvaroti servisa speciālisti.

Drošības noteikumi dārza instrumentam

Lietošana

- ▶ Lietotājs drīkst izmantot izstrādājumu vienīgi tādiem mērķiem, kādiem tas ir paredzēts. Strādājot jāņem vērā vietējie apstākļi. Sekojiet, lai darba vietas tuvumā neatrastos citas personas un jo sevišķi bērni.
- ▶ Neļaujiet lietot dārza instrumentu bērniem, personām ar ierobežotām psihiskajām, sensorajām un garīgajām spējām vai ar nepietiekošu

pieredzi un/vai ar nepietiekošām zināšanām. Kā arī personām, kas nav iepazinušās ar šiem norādījumiem. Minimālais vecums instrumenta lietotājiem tiek noteikts atbilstoši nacionālajai likumdošanai.

- ▶ Nodrošini bērniem pienācīgu uzraudzību, sekojiet, lai viņi nesāktu rotaļāties ar dārza instrumentu.

Lietošana

- ▶ **Darba laikā stingri turiet dārza instrumentu ar abām rokām un saglabāiet stabilu ķermeņa stāvokli.** Dārza instrumentu ir drošāk vadīt ar abām rokām.
- ▶ Pirms dārza instrumenta novietošanas nogaidiet, līdz tas apstājas.
- ▶ Nekad neizmantojiet dārza instrumentu ar bojātu aizsargpārsegu vai nosegvākiem, kā arī tad, ja tam trūkst aizsargierīču. Sekojiet, lai aizsargpārsegs, nosegvāki un aizsargierīces būtu pareizi nostiprinātas. Nelietojiet dārza instrumentu, ja tas nav pilnīgi samontēts, kā arī tad, ja tas ir ticis pakļauts nepilnvarotām izmaiņām.
- ▶ Nelietojiet dārza instrumentu, ja ir nolietojies vai bojāts tā elektrokabelis.
- ▶ Nekad nenomainiet nometāla griezējelementus ar metāla griezējelementiem.
- ▶ Nemēģiniet remontēt dārza instrumentu saviem spēkiem arī tad,

- ja jūtaties pietiekoši kvalificēts šādam darbam.
- ▶ Lietojot dārza instrumentu, sekojiet, lai citas personas un dzīvnieki atrastos pietiekoši lielā attālumā no darba vietas. Lietotājs nes atbildību par trešajām personām, kas atrodas darba vietas tuvumā.
 - ▶ Pēc dārza instrumenta izslēgšanas nepieskarieties rotējošajai griezējgalvai, pirms tā nav pilnīgi apstājusies. Pēc motora izslēgšanas griezējgalva vēl zināmu laiku turpina rotēt un var radīt savainojumu.
 - ▶ Strādājiet tikai diennakts gaišajā laikā vai labā mākslīgajā apgaismojumā.
 - ▶ Nestrādājiet ar zāliena trimeri sliktos laika apstākļos un jo īpaši negaisa laikā.
 - ▶ Nelietojiet zāliena trimeri mitrā zālē, jo tas var nelabvēlīgi ietekmēt tā veiktspēju.
 - ▶ Pirms transportēšanas izslēdziet dārza instrumentu un izņemiet no tā akumulatoru.
 - ▶ Strādājot ar zāliena trimeri, saglabājiet drošu ķermeņa stāvokli. Turiet rokas un kājas drošā attālumā no rotējošajām dārza instrumenta daļām.
 - ▶ Darba laikā saglabājiet līdzsvaru, lai izvairītos no krišanas.
 - ▶ Novietojot dārza instrumentu uz zemes, ievērojiet piesardzību, lai nepakluptu uz tā.
 - ▶ Pirms griezējauklas spoles nomaiņas izņemiet no dārza instrumenta akumulatoru.
 - ▶ Regulāri pārbaudiet zāliena trimeri un veiciet tam nepieciešamo apkalpošanu.
 - ▶ Veicot izstrādājuma tīrīšanu vai griezējauklas nomaiņu, vienmēr nēsājiet aizsargcimdus.
 - ▶ Ievērojiet piesardzību, lai asmens, kas kalpo griezējauklas apgriešanai, neradītu savainojumus. Pēc griezējauklas ietīšanas un pirms zāliena trimera ieslēgšanas vienmēr novietojiet to līmeniskā darba stāvoklī.
- Izslēdziet dārza instrumentu un izņemiet no tā akumulatoru:
- vienmēr, kad dārza instruments zināmu laiku tiek atstāts bez uzraudzības,
 - pirms griezējauklas spoles nomaiņas
 - pirms zāliena trimera tīrīšanas vai citu darbu veikšanas ar to
 - pirms zāliena trimera novietošanas uzglabāšanai
- ▶ Uzglabājiet izstrādājumu sausā, noslēgtā vietā, kur tas nav sasniedzams bērniem. Nenovietojiet uz izstrādājuma citus priekšmetus.
 - ▶ Ejot nelietojiet dārza instrumentu kā spēķi.

Ieteikumi par optimālu apiešanos ar akumulatoru

- ▶ Neatveriet akumulatoru. Tas var radīt īsslēgumu.



Sargājiet akumulatoru no karstuma, piemēram, no ilgstošas atrašanās saules staros vai uguns tuvumā, kā arī no ūdens un mitruma. Pretējā gadījumā var notikt sprādziens.

- ▶ **Bojājuma gadījumā vai nepareizas apiešanās dēļ no akumulatora var izplūst tvaiki.** Izvēdiniet telpu un smagākos gadījumos meklējiet ārsta palīdzību. Tvaiki var izraisīt elpošanas ceļu kairinājumu.
- ▶ **Lietojiet akumulatoru vienīgi ražotāja izstrādājumos.** Tikai tā akumulators tiek pasargāts no bīstamām pārslodzēm.
- ▶ **Iedarbojoties uz akumulatoru ar smailu priekšmetu, piemēram, ar naglu vai skrūvgriezi, kā arī ārēja spēka iedarbības rezultātā akumulators var tikt bojāts.** Tas var radīt iekšēju īsslēgumu, kā rezultātā akumulators var aizdegties, dūmot, eksplodēt vai pārkarst.
- ▶ **Nepieļaujiet īsslēguma veidošanos izsaukt starp akumulatora kontaktiem.** Tas var izsaukt sprādzienu.
- ▶ Laiku pa laikam iztīriet akumulatora ventilācijas atvērumus ar mīkstu, tīru un sausu otu.

Drošības noteikumi uzlādes ierīcēm



Izlasiet visus drošības noteikumus un norādījumus instrumenta lietošanai.

Drošības noteikumu un lietošanas norādījumu neievērošana var būt par cēloni elektriskā trieciena saņemšanai, kā arī izraisīt aizdegšanos un/vai smagu savainojumu.

Pēc izlasīšanas uzglabājiet drošības noteikumus un lietošanas norādījumus turpmākai izmantošanai.

- ▶ Lietojiet uzlādes ierīci tikai tad, ja esat pilnībā iepazinies ar visām tās funkcijām un spējat tās pielietot bez ierobežojumiem vai arī esat pienācīgi apmācīts darbam ar to.
- ▶ Nekad neļaujiet lietot uzlādes ierīci bērniem, personām ar ierobežotām psihiskajām, sensorajām un garīgajām spējām vai ar nepietiekošu pieredzi un/vai ar nepietiekošām zināšanām un/vai personām, kas nav iepazinušās ar šiem norādījumiem. Minimālais vecums dārza instrumentu lietotājiem tiek noteikts atbilstoši nacionālajai likumdošanai.
- ▶ **Uzraugiet bērnus.** Tas ļaus nodrošināt, lai bērni nerotaļātos ar uzlādes ierīci.
- ▶ Uzlādējiet vienīgi litija-jonu akumulatorus ar ietilpību **1,5 Ah** (sākot ar **5** akumulatora elementiem). Akumulatora spriegumam jāatbilst uzlādes ierīces

nodrošinātajam akumulatora uzlādes spriegumam. Nemēģiniet uzlādēt atkārtoti neuzlādējamas baterijas. Tas var izraisīt aizdegšanos un radīt sprādziena briesmas.



Sargājiet uzlādes ierīci no lietus vai mitruma. Uzlādes ierīcē iekļūstot mitrumam, pieaug risks saņemt elektrisko triecienu.

► **Uzturiet uzlādes ierīci tīru.**

Netīrumi var radīt elektriskā trieciena saņemšanas briesmas.

► **Ik reizi pirms lietošanas pārbaudiet uzlādes ierīci, kabeli un kontaktspraudni. Atklājot bojājumus, pārtrauciet uzlādes ierīces lietošanu, līdz bojājumi tiek novērsti. Neatveriet uzlādes ierīci saviem spēkiem, bet nodrošiniet, lai nepieciešamo remontu veiktu kvalificēti speciālisti, nomainībai izmantojot vienīgi Bosch oriģinālās rezerves daļas.** Lietojot bojātu uzlādes ierīci, elektrokabeli un kontaktdakšu, pieaug elektriskā trieciena saņemšanas risks.

► **Nedarbiniet uzlādes ierīci, ja tā atrodas uz viegli degoša materiāla (piemēram, uz papīra, auduma u.c.) vai ugunsnedrošos apstākļos.** Uzlādes laikā uzlādes ierīces izdalītais siltums var radīt aizdegšanās briesmas.

► **Nenosedziet uzlādes ierīces ventilācijas atveres.** Pretējā gadījumā uzlādes ierīce var pārkarst un pārstāt pareizi funkcionēt.

► Lai paaugstinātu elektrisko drošību, ieteicams lietot noplūdes strāvas aizsargreleju ar maksimālo nostrādāšanas strāvu 30 mA. Pirms lietošanas vienmēr pārbaudiet noplūdes strāvas aizsargreleju.

Simboli

Tālāk aplūkoto simbolu nozīmi ir svarīgi zināt, lai varētu lasīt un pareizi izprast šo lietošanas pamācību. Iegaumējiet šos simbolus un to nozīmi. Simbolu pareiza interpretēšana palīdzēs Jums labāk un drošāk lietot izstrādājumu.

Simbols	Nozīme
	Nēsājiet aizsargcimdus
	Kustības virziens
	Reakcijas virziens
	Svars
	Ieslēgšana
	Izslēgšana
	Atļauta darbība
	Neatļauta darbība
	Ir sadzirdams troksnis
	Piederumi / rezerves daļas
	Ieteicamais stāvoklis, veicot zāliena trimēšanu
	Ieteicamais stāvoklis, veicot zāliena malu apļaušanu
	Ieteicamais stāvoklis, veicot zāliena trimēšanu zem krūmiem vai soliēm

Paredzētais pielietojums

Dārza instruments ir paredzēts zāles, nezāļu un nātru apļaušanai, to izmantojot mājāsaimniecībā. Tas ir piemērots

zāles applaušanai uz nogāzēm, zem šķēršļiem un zāliena malās, kur to nevar sasniegt ar zāliena plāvēju. Šis dārza instruments nav izmantojams kā motoizkaps Dārza instruments nav paredzēts izmantošanai komerciāliem mērķiem, kā arī komerciālai izmantošanai.

Piegādes komplekts (attēls B)

Uzmanīgi izņemiet dārza instrumentu no iesaiņojuma un pārlicinieties, ka tā piegādes komplekts satur šādas vienības:

- Zāliena trimēris
- Aizsargpārsegs
- Ritenītis
- Akumulators**
- Uzlādes ierīce**
- Lietošanas pamācība

Ja komplektā trūkst kādas no sastāvdaļām vai kāda no tām ir bojāta, lūdzam griezties tirdzniecības vietā, kur iegādājāties instrumentu.

** tips ir atkarīgs no valsts

Attēlotās sastāvdaļas (attēls A)

Attēlotā sastāvdaļu numerācija atbilst numuriem grafiskajās lappusēs sniegtajos izstrādājuma attēlos.

- (1) Taustiņš akumulatora atbrīvošanai
- (2) Akumulators^{A)}
- (3) Salokāms rokturis
- (4) Pedālis zāliena trimēšanas / malu applaušanas leņķa iestatīšanai
- (5) Aizsargpārsegs
- (6) Ritenītis
- (7) Taustiņš roktura regulēšanas atbloķēšanai
- (8) Ieslēdzējs
- (9) Taustiņš ieslēdzēja atbloķēšanai
- (10) Taustiņš darba augstuma iestatīšanai
- (11) Svira
- (12) Uzlādes ierīce^{A)}
- (13) Griezējaukļas spoles pārsegs
- (14) Griezējaukļas spole
- (15) Griezējaukļas stiprinājums
- (16) Spilgredzens
- (17) Āķis griezējaukļas ievēšanai
- (18) Izgriezums griezējaukļas izvadišanai
- (19) Atvērums griezējaukļas iztīšanai

A) Šeit attēlotie vai aprakstītie piederumi neietilpst standarta piegādes komplektā. Pilns pārskats par izstrādājuma piederumiem ir sniegts mūsu piederumu katalogā.

Tehniskie dati

Zāliena trimēris / Zāliena malu trimēris	UniversalGrassCut 18		UniversalGrassCut 18-26
	UniversalGrassCut 18-260		
Izstrādājuma numurs		3 600 HC1 D..	3 600 HC1 E..
Nominālais spriegums	V=	18	18
Griešanās ātrums brīvgaitā	min. ⁻¹	7300	7300
Griezējaukļas diametrs	mm	1,6	1,6
Applaujamās aploces diametrs	cm	26	26
Griezējaukļas spoles ietilpība	m	6	6
Roktura augstuma regulēšana	cm	120 - 140	120 - 140
Salokāms rokturis		●	●
Malu applaušana		●	●
Augu aizsargs / Ritenītis		●	●
Svars atbilstoši EPTA-Procedure 01:2014	kg	2,3	2,3
Set (ar akumulatoru)	kg	2,7	2,7
Sērijas numurs		skatīt dārza instrumenta marķējuma plāksnīti	
Pieļaujamā apkārtējā gaisa temperatūra			
- uzlādes laikā ^{A)}	°C	0 ... +45	0 ... +45
- darbības un uzglabāšanas laikā	°C	-20 ... +50	-20 ... +50
Akumulators		litija-jonu	litija-jonu
Nominālais spriegums	V=	18	18

420 | Latviešu

Zāliena trimēris / Zāliena malu trimēris	UniversalGrassCut 18 UniversalGrassCut 18-260	UniversalGrassCut 18-26
--	--	-------------------------

Izstrādājuma numurs/ietilpība

- 2 607 337 187	Ah	1,5	1,5
- 2 607 337 211	Ah	2,0	2,0
- 2 607 337 199	Ah	2,5	2,5
- 1 607 A35 07H	Ah	4,0	4,0
- 1 607 A35 01Y	Ah	6,0	6,0

Akumulatora elementu skaits

- 2 607 337 187		5	5
- 2 607 337 211		5	5
- 2 607 337 199		5	5
- 1 607 A35 07H		10	10
- 1 607 A35 01Y		10	10

A) samazināta jauda pie temperatūras <0 °C

Uzlādes ierīce	AL 1815 CV	AL 1830 CV	AL 1880 CV
----------------	------------	------------	------------

Izstrādājuma numurs

	EK	2 607 226 0..	2 607 225 965	2 607 226 1..
	UK	2 607 226 0..	2 607 225 967	2 607 226 1..

Uzlādes strāva	A	1,5	3,0	8,0
----------------	---	-----	-----	-----

Uzlādes laiks (tukšam akumulatoram)

- akumulatoram ar ietilpību 1,5 Ah	min.	63	33	27
- akumulatoram ar ietilpību 2,0 Ah	min.	84	45	30
- akumulatoram ar ietilpību 2,5 Ah	min.	105	60	36
- akumulatoram ar ietilpību 4,0 Ah	min.	168	95	35
- akumulatoram ar ietilpību 6,0 Ah	min.	260	130	62

Svars atbilstoši EPTA-Procedure 01:2014	kg	0,38	0,40	0,60
---	----	------	------	------

Elektroaizsardzības klase		□/ II	□/ II	□/ II
---------------------------	--	-------	-------	-------

Informācija par troksni un vibrāciju

	Zāliena trimēšana/ Appļaušana koku un krūmu tuvumā	Malu appļaušana
--	---	-----------------

Instrumenta radītā trokšņa parametru vērtības ir noteiktas atbilstoši standartam **EN 50636-2-91**

Instrumenta radītā pēc A raksturlielnes izsvērtā trokšņa parametru tipiskās vērtības ir šādas:

- skaņas spiediena līmenis	dB(A)	71	72
- skaņas jaudas līmenis	dB(A)	91	92
- mērījumu izkliede K	dB	= 3	= 3

Instrumenta radīto svārstību paātrinājuma vērtība ah (vektoru summa trijos virzienos) un mērījumu izkliede K ir noteiktas atbilstoši standartam **EN 50636-2-91**

- Vibrācijas paātrinājuma vērtība a _n	m/s ²	7	7
--	------------------	----------	----------

F 016 L81 803 | (28.02.2019)

Bosch Power Tools

<https://tm.by>
Интернет-магазин TM.by

Zāliena trimēšana/
Applaušana koku un krūmu tuvumā

Malu applaušana

– Mērījumu izkļiede K

m/s²

= 1,5

= 1,5

Šajā pamācībā norādītais svārstību līmenis ir izmērīts atbilstoši standartā noteiktajai procedūrai un var tikt izmantots elektroinstrumentu savstarpējai salīdzināšanai. To var izmantot arī vibrācijas radītās papildu slodzes iepriekšējai novērtēšanai.

Šeit norādītais vibrācijas līmenis ir attiecināms uz elektroinstrumenta galvenajiem pielietojuma veidiem. Ja elektroinstrumenti tiek lietoti netipiskiem mērķiem, kopā ar netipiskiem darbinstrumentiem vai nav vajadzīgajā veidā apkalpots, tā vibrācijas līmenis var atšķirties no šeit norādītās vērtības. Tas var būtiski palielināt vibrācijas radīto papildu slodzi kopējam darba laika posmam.

Lai precīzi izvērtētu vibrācijas radīto papildu slodzi zināmam darba laika posmam, jāņem vērā arī laiks, kad elektroinstrumenti ir izslēgti vai arī darbojas, taču faktiski netiek izmantots paredzētā darba veikšanai. Tas var būtiski samazināt vibrācijas radīto papildu slodzi zināmam darba laika posmam.

Veiciet papildu pasākumus, lai pasargātu strādājošo personu no vibrācijas kaitīgās iedarbības, piemēram, savlaicīgi veiciet elektroinstrumenta un darbinstrumentu apkalpošanu, uzturiet rokas siltas un pareizi plānojat darbu.

Montāža un lietošana

Darbība un tās mērķis	Attēls	Lappuse
Attēlotās sastāvdaļas	A	473
Piegādes komplekts	B	474
Aizsargpārsega montāža	C	474
Darba augstuma iestatīšana	D	475
Roktura atlocīšana	E	476
Riteniša montāža	F	476
Akumulatora uzlāde un ievietošana	G	477
Ieslēgšana un izslēgšana	H	477
Ieteicamais stāvoklis, veicot zāliena trimēšanu	I	478
Ieteicamais stāvoklis, veicot zāliena malu applaušanu	J	479
Ieteicamais stāvoklis, veicot zāliena trimēšanu zem krūmiem vai soliem	K	480
Griezējaukļas spoles demontāža	L	481
Griezējaukļas ietišana spolē	M	482
Griezējaukļas spoles montāža	N	483
Apkalpošana, tīrīšana un uzglabāšana	O	483
Piederumi	P	484

Montāža

- **Ievēribai!** Pirms regulēšanas vai tīrīšanas izslēdziet dārza instrumentu un izņemiet no tā akumulatoru.

Aizsargpārsega montāža (attēls C)

Uzbidiet aizsargpārsegu (5) uz trimera galvas, līdz kļūst dzirdams klikšķis. Ar skrūves palīdzību nostipriniet aizsargpārsegu (5) uz trimera galvas. Instrumenta piegādes brīdī skrūve jau ir nostiprināta uz tā korpusa apakšējās daļas. Nelietojiet trimeri, ja uz tā nav nostiprināts aizsargpārsegs (5). Pēc sekmīgas montāžas aizsargpārsegu (5) vairs nedrīkst noņemt no trimera.

Darba augstuma iestatīšana (attēls D)

Nospiediet taustiņu (10) un iestatiet trimērim vēlamo darba augstumu. Atlaidiet taustiņu (10).

Vienmēr lietojiet trimeri darba stāvoklī, bet ne uzglabāšanas stāvoklī. Uzglabāšanas stāvoklī trimēris ir pilnīgi sabīdīts. Pārejot darba stāvoklī, sekojiet, lai augstuma iestatīšanas mehānisms pareizi fiksētos. Mehānisma fiksēšanās brīdī ir dzirdams klikšķis.

Roktura atlocīšana (attēls E)

Nospiediet taustiņu (7), līdz galam atlociet rokturi (3) un tad atlaidiet taustiņu (7). Sekojiet, lai rokturis (3) pareizi fiksētos. Veicot roktura (3) iestatīšanu, nespiediet uz to.

Riteniša montāža (attēls F)

Nostipriniet ritenīti (6) uz trimera galvas. Sekojiet, lai ritenītis tiktu nostiprināts pareizā stāvoklī, ko norāda bulta uz trimera galvas. Sekojiet, lai āķis pareizi ievietotos rievā. Pagrieziet ritenīti (6) uz trimera galvas, līdz svira (11) fiksējas ar skaidri sadzirdamu klikšķi.

Lai noņemtu ritenīti, pavelciet sviru (11), līdz tas atvienojas, un tad noņemiet ritenīti (6) pretēja virzienā.

Uzsākot lietošanu

- **Ievēribai!** Pirms iestatīšanas vai tīrīšanas darbiem izslēdziet dārza instrumentu un izņemiet no tā akumulatoru.

Akumulatora uzlādes ierīce

- **Pievadiet izstrādājumam pareizu elektrotīkla spriegumu!** Spriegumam barojošajā elektrotīklā jāatbilst uzlādes ierīces marķējuma plāksnītē norādītajai sprieguma vērtībai.

Akumulators ir apgādāts ar temperatūras kontroles ierīci, kas pieļauj uzlādi vienīgi temperatūras vērtību diapazonā no 0 °C līdz 45 °C. Tas ļauj panākt lielu akumulatora kalpošanas laiku.

Norāde. Akumulators tiek piegādāts daļēji uzlādētā stāvoklī. Lai akumulators spētu nodrošināt pilnu jaudu, tas pirms pirmās lietošanas pilnīgi jāuzlāde uzlādes ierīcē.

Litija-jonu akumulatoru var uzlādēt jebkurā laikā, nebaudoties samazināt tā kalpošanas laiku. Akumulatoram nekaitē arī pārtraukums uzlādes procesā.

Pateicoties elektroniskajai elementu aizsardzībai „Electronic Cell Protection (ECP)”, litija-jonu akumulatori tiek aizsargāti pret dziļo izlādi. Ja akumulators ir izlādēts, aizsardzības ierīce izslēdz dārza instrumentu. Šādā gadījumā dārza instruments vairs nedarbojas.

Ja instruments ir automātiski izslēdzies, nemēģiniet to no jauna ieslēgt, nospiežot ieslēdzēju. Tas var sabojāt akumulatoru.

Ievērojiet norādījumus par atbrīvošanu no nolietotajiem akumulatoriem.

Akumulatora ievietošana un izņemšana (attēls G)

Norāde. Izmantojot nepiemērotus akumulatorus, instruments var nepareizi funkcionēt vai pat tikt bojāts. Ievietojiet uzlādētu akumulatoru **(2)**. Pārlicinieties, ka akumulators ir pilnībā ievietots.

Lai izņemtu akumulatoru **(2)** no dārza instrumenta, nospiediet akumulatora atbrīvošanas taustiņu **(1)** un izvelciet akumulatoru.

Uzlādes gaita

Akumulatora uzlāde sākas, līdzko uzlādes ierīces kontaktdakša tiek pievienota elektrotīkla kontaktligzdai un akumulators **(2)** ir ievietots uzlādes ierīcē **(12)**.

Inteligentā uzlādes procesa gaitā tiek automātiski atpazīta akumulatora uzlādes pakāpe un atkarībā no akumulatora temperatūras un sprieguma tiek izvēlēta optimāla uzlādes strāva.

Tā tiek nodrošināta akumulatora uzlāde saudzējošā režīmā un, atstājot to pievienotu uzlādes ierīcē, akumulators tiek pastāvīgi uzturēts pilnīgi uzlādētā stāvoklī.

Indikācijas elementu nozīme (AL 1815 CV)

Akumulatora uzlādes indikators mirgo

 **Mirgojošs** akumulatora uzlādes indikators signalizē, ka notiek uzlāde.

Uzlādes indikatora pastāvīga degšana

 **Pastāvīga degšana** signalizē, ka akumulators ir pilnīgi uzlādēts, vai arī, ka akumulatora temperatūra ir ārpus pieļaujamo uzlādes temperatūras vērtību diapazona un tāpēc uzlāde nevar notikt. Akumulatora temperatūrai atgriežoties pieļaujamo vērtību diapazona robežās, uzlāde automātiski atsākas no jauna.

Ja akumulators neatrodas uzlādes ierīcē, uzlādes indikatora **pastāvīga degšana** signalizē, ka uzlādes ierīces kontaktdakša ir pievienota elektrotīkla kontaktligzdai un uzlādes ierīce ir gatava darbam.

Indikācijas elementu nozīme (AL 1830 CV/ AL 1880 CV)

Zaļais uzlādes indikators ātri mirgo

 **Charge** **Zaļā** uzlādes indikatora **ātra mirgošana** signalizē, ka notiek akumulatora ātrā uzlāde.

Piezīme. Atrā uzlāde ir iespējama vienīgi tad, ja akumulatora temperatūra atrodas pieļaujamo uzlādes temperatūras vērtību diapazonā, kas norādīts sadaļā „Tehniskie dati”.

Zaļais uzlādes indikators lēni mirgo

 **GO 80%** Ja akumulatora uzlādes pakāpe ir sasniegusi aptuveni 80%, **zaļais** uzlādes indikators **lēni mirgo**.

Akumulatoru var izņemt un nekavējoties uzsākt tā lietošanu.

Akumulatora uzlādes indikators deg pastāvīgi

 **Full** **Pastāvīgi degošs zaļš** akumulatora uzlādes indikators signalizē, ka akumulators ir pilnīgi uzlādēts.

Ja akumulators nav pievienots, **pastāvīgi degošs** akumulatora uzlādes indikators signalizē, ka uzlādes ierīces kontaktdakša ir pievienota elektrotīkla kontaktligzdai un uzlādes ierīce ir gatava lietošanai.

Sarkanais uzlādes indikators deg pastāvīgi

 **Sarkanā** uzlādes indikatora **pastāvīga degšana** signalizē, ka akumulatora temperatūra ir ārpus pieļaujamo uzlādes temperatūras vērtību diapazona, kas norādīts sadaļā „Tehniskie dati”, un tāpēc uzlāde nevar notikt. Akumulatora temperatūrai nonākot pieļaujamo vērtību robežās, uzlādes ierīce automātiski pāriet paātrinātās uzlādes režīmā.

Sarkanais uzlādes indikators mirgo

 **Sarkanā** uzlādes indikatora **mirgošana** signalizē, ka uzlādes procesā ir radušies traucējumi, skatīt sadaļu „Kļūmju uzmeklēšana un novēršana”.

Lietošana

- ▶ **Ievēribai!** Pirms regulēšanas vai tīrīšanas izslēdziet dārza instrumentu un izņemiet no tā akumulatoru.
- ▶ **Pēc zāliena trimera izslēgšanas tā griezējauklas vēl dažas sekundes turpina rotēt. Pirms zāliena trimera atkārtotas ieslēgšanas nogaidiet, līdz apstājas tā motors un griezējauklas.**
- ▶ **Neieslēdziet dārza instrumentu drīz pēc tā izslēgšanas.**
- ▶ **Dārza instrumentā ieteicams izmantot firmas Bosch ieteiktos griezējaelementus. Izmantojot citus griezējaelementus, var samazināties dārza instrumenta darbība.**

Ieslēgšana un izslēgšana (attēls H)

Lai **ieslēgtu** dārza instrumentu, vispirms nospiediet taustiņu ieslēdzēja atbloķēšanai **(9)**. Pēc tam nospiediet ieslēdzēju **(8)** un turiet to nospiestu.

Lai **izslēgtu** dārza instrumentu, atļaidiet ieslēdzēju (8).

Zāliena trimēšana / Malu apļaušana (attēli I – K)

Zāliena trimēšana (attēls I)

Nospiediet taustiņu (4) un iestatiet 48° leņķi, kas ir piemērots zāliena trimēšanai.

Darba laikā pārvietojiet zāliena trimeri pa labi un pa kreisi, turot to drošā attālumā no ķermeņa. Ja zāle ir garāka, tā jāapļauj vairākos papēmienos.

Malu apļaušana (attēls J)

Nospiediet taustiņu (4) un iestatiet 36° leņķi, kas ir piemērots malu apļaušanai. Apgrieziet rokturi par 180° un tad pagrieziet zāliena trimeri pretēji pulksteņa rādītāju kustības virzienam, iestatot to vēlamajā darba stāvoklī.

Vadiet zāliena trimeri gar zāliena malu. Izmantojot ritenīti, nepieļaujiet zāliena trimera saskaršanos ar cietām virsmām vai mūri, lai novērstu paātrinātu griezējauklas nolietošanos.

Apļaušana koku un krūmu tuvumā (attēls K)

Nospiediet taustiņu (4) un iestatiet 24° leņķi, kas ir piemērots apļaušanai koku un krūmu tuvumā.

Ievērojiet piesardzību, apļaujot zālienu koku un krūmu tuvumā, sekojiet, lai tie nenonāktu saskarē ar asmeni. Koki un augi, kuru miza ir stipri bojāta, var nokalst.

Spoles izjaukšana, griezējauklu ietišana un spoles montāža (attēli L – N)

► Pirms griezējauklas spoles noņemšanas izņemiet no dārza instrumenta akumulatoru.

Saspiediet kopā abas griezējauklas spoles pārsega mēlītes un noņemiet griezējauklas spoles pārsegu (13). Nobeigumā izņemiet tukšo spoli (14).

Nogrieziet aptuveni 6 m griezējauklas no rezerves griezējauklas ruļļa. Iebīdīet griezējauklas galu spoles stiprinājumā (15). Ievietiet griezējauklu zem āķa (17).

Nobeigumā caur izgriezumu (18) ievietiet griezējauklu spolē. Pēc tam stingri ietiniet griezējauklu spolē, vienmērīgi sadalot vijumus.

Caur atvērumu (19) iebīdīet griezējauklas otru galu trimera galvā un tad ievietojiet griezējauklas spoli atpakaļ trimera galvā. Nostipriniet griezējauklas spoli, novietojot uz tās spoles pārsegu (13).

Griezējauklas spoles pārsegu (13) var ievietot tikai vienā, noteiktā stāvoklī.

Griezējauklas padeve

IntelliFEED padeves sistēma

Zāliena trimēris ir apgādāts ar IntelliFEED padeves sistēmu, kas automātiski iztīn griezējauklu tā, lai saglabātos nemainīgs apļaujamās aploces diametrs.

Kļūmju uzmeklēšana



Zāliena trimēris / Zāliena malu trimēris

Pazīme	Iespējamais cēlonis	Kļūmes novēršana
Nedarbojas motors	Ir izlādējies akumulators	Uzlādējiet akumulatoru.
	Akumulatora temperatūra ir pārāk zema vai pārāk augsta	Nogaidiet, līdz akumulators sasilst vai atdziest.
Dārza instruments darbojas ar pārtraukumiem	Ir bojāts ieslēdzējs	Griezieties Bosch klientu apkalpošanas uzņēmumā.
	Ir bojāti dārza instrumenta iekšējie savienojumi	Griezieties Bosch klientu apkalpošanas uzņēmumā.
Dārza instruments ir pārslēgots	Zāle ir pārāk gara	Apļaujiet zālienu vairākos papēmienos.
Dārza instruments neveic apļaušanu	Griezējaukla ir pārāk īsa vai arī notrūkusi	Veiciet griezējauklas padevi ar roku.
	Griezējauklas spole ir tukša	Nomainiet griezējauklas spoli.
Griezējauklas padeve nenotiek	Griezējaukla spolē ir samezģojusies	Pārbaudiet griezējauklas spoli un vajadzības gadījumā to pārtiniet.
	Griezējauklas spole ir tukša	Ietiniet griezējauklu spolē.
	Griezējaukla nav pareizi ietīta spolē	No jauna ietiniet griezējauklu.
	Ir ietīts par daudz griezējauklas	Saisiniet griezējauklu līdz pareizam garumam.
Griezējaukla ir samezģojusies	Ir problēmas ar griezējauklas padeves sistēmu	Griezieties Bosch klientu apkalpošanas uzņēmumā.

Ja ievērojami samazinās mērinstrumenta darbības laiks starp divām akumulatora uzlādēm, tas liecina, ka akumulators ir nolietojies un to nepieciešams nomainīt.

Klientu apkalpošanas dienests un konsultācijas par lietošanu

www.bosch-garden.com

Pieprasot konsultācijas un pasūtīt rezerves daļas, noteikti paziņojiet 10 zīmju izstrādājuma numuru, kas norādīts uz izstrādājuma marķējuma plāksnītes.

Latvijas Republika

Robert Bosch SIA
Bosch elektroinstrumentu servisa centrs
Mūkusalas ielā 97
LV-1004 Rīga
Tālr.: 67146262
Telefakss: 67146263
E-pasts: service-pt@lv.bosch.com

Transportēšana

Uz izstrādājumam pievienotajiem litija-jonu akumulatoriem attiecas noteikumi par bīstamo kravu pārvadāšanu. Lietotājs var transportēt akumulatorus ielu transporta plūsmā bez papildu nosacījumiem.

Pārsūtīt tos ar trešo personu starpniecību (piemēram, ar gaisa transporta vai citu transporta aģentūru starpniecību), jāievēro īpaši sūtījuma iesaiņošanas un marķēšanas noteikumi. Tāpēc sūtījumu sagatavošanas laikā jāpieaicina bīstamo kravu pārvadāšanas speciālists.

Pārsūtiet akumulatoru tikai tad, ja tā korpuss nav bojāts. Aizlīmējiet vaļējos akumulatora kontaktus un iesaiņojiet akumulatoru tā, lai tas iesaiņojumā nepārvietotos. Lūdzam ievērot arī ar akumulatoru pārsūtīšanu saistītos nacionālos noteikumus, ja tādi pastāv.

Atbrīvošanās no nolietotajiem izstrādājumiem



veidā.

Nolietotais dārza instruments, akumulatori, piederumi un iesaiņojuma materiāli jāpakļauj atsevišķai pārstrādei apkārtējai videi nekaitīgā veidā.



Neizmetiet dārza instrumentus un akumulatorus vai baterijas sadzīves atkritumu tvertnē!

Tikai ES valstīm

Atbilstoši Eiropas Savienības direktīvai 2012/19/ES, lietošanai nederīgās elektriskās un elektroniskās ierīces, kā arī, atbilstoši direktīvai 2006/66/EK, bojātie vai nolietotie akumulatori un baterijas jāsavāc atsevišķi un jānogādā atsevišķai pārstrādei apkārtējai videi nekaitīgā veidā.

Akumulatori un baterijas

Litija-jonu akumulatori:

Lūdzam ievērot norādījumus, kas sniegti sadaļā (skatīt „Transportēšana”, Lappuse 425).

Lietuvių k.

Saugos nuorodos

► Perskaitykite visus su šiuo elektrinių įrankių pateikiamus saugos įspėjimus, instrukcijas, peržiūrėkite iliustracijas ir specifikacijas.

Jei nepaisysite visų žemiau pateiktų instrukcijų, galite patirti elektros smūgį, sukelti gaisrą ir sunkiai susižaloti arba sužaloti kitus asmenis.

► Išsaugokite šias saugos nuorodas ir reikalavimus, kad ir ateityje galėtumėte jais pasinaudoti.

Ant sodo priežiūros įrankio pavaizduotų simbolių paaiškinimas



Bendrasis įspėjimas apie pavojų.



Perskaitykite šią naudojimo instrukciją.



Saugokite, kad netoli esančių asmenų nesužeistų įrankio į orą išsviesti kieti objektai.



Įspėjimas: kai su gaminiu dirbama, laikykitės nuo jo saugaus atstumo.



Netaikoma.



Prieš pradėdami sodo priežiūros įrankio reguliavimo ar valymo darbus arba jeigu sodo priežiūros įrankį ilgesnį laiką paliksate be priežiūros, išimkite iš jo akumuliatorių.



Dirbkite su klausos apsaugos priemonėmis ir apsauginiais akiniais.



Nenaudokite gaminio, kai lyja, ir nepalikite jo lyjant lauke.

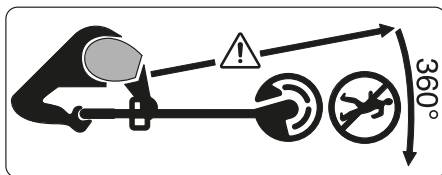

Saugokite, kad netoli esančių asmenų nesužeistų įrankio į orą išsviesti kieti objektai.

Įspėjimas: kai su sodo priežiūros įrankiu dirbama, laikykitės nuo jo saugaus atstumo.



Kruopščiai patikrinkite, ar srityje, kurioje numatote naudoti sodo priežiūros įrankį, nėra laukinių ir naminių gyvūnų. Veikiant mašinai, gyvūnai gali būti sužeisti. Kruopščiai patikrinkite sritį, kurioje numatote naudoti mašiną, ir pašalinkite visus akmenis, pagalius, vielas, kaulus ir kitus pašalinius daiktus. Naudodami mašiną būkite atidūs ir stebėkite, ar tankioje žolėje nėra laukinių bei naminių gyvūnų ir kelmų.

Bendrosios saugos nuorodos dirbantiems su elektriniais įrankiais

► Perskaitykite visus su šiuo elektriniu įrankiu pateikiamus saugos įspėjimus, instrukcijas, peržiūrėkite iliustracijas ir specifikacijas.

Jei nepaisysite visų žemiau pateiktų instrukcijų, galite patirti elektros smūgį, sukelti gaisrą ir sunkiai susižaloti arba sužaloti kitus asmenis.

► Išsaugokite šias saugos nuorodas ir reikalavimus, kad ir ateityje galėtumėte jais pasinaudoti.

► Toliau pateiktame tekste vartojama sąvoka „Elektrinis įrankis“ apibūdina įrankius, maitinamus iš elektros tinklo (su maitinimo laidu), ir akumuliatorinius įrankius (be maitinimo laido).

Darbo vietos saugumas

► **Darbo vieta turi būti švari ir gerai apšviesta.** Netvarkinga arba blogai apšviesta darbo vieta gali tapti nelaimingų atsitikimų priežastimi.

► **Nedirbkite su elektriniu įrankiu aplinkoje, kurioje yra degių skysčių, dujų ar dulkių.** Elektriniai įrankiai gali kibirkščiuoti, o nuo kibirkščių dulkės arba susikaupę garai gali užsidegti.

► **Dirbdami su elektriniu įrankiu neleiskite šalia būti vaikams ir pašaliniams asmenims.** Nukreipę dėmesį į kitus asmenis galite nebesuvaldyti prietaiso.

Elektrosauga

- ▶ **Elektrinio įrankio maitinimo laido kištukas turi atitikti tinklo kištukinio lizdo tipą. Kištuko jokių būdu negalima modifikuoti. Nenaudokite kištuko adapterių su įžemintais elektriniais įrankiais.** Originalūs kištukai, tiksliai tinkantys elektros tinklo kištukiniam lizdui, sumažina elektros smūgio pavojų.
- ▶ **Saugokitės, kad neprisiliestumėte prie įžemintų paviršių, pvz., vamzdžių, šildytuvų, viryklių ar šaldytuvų.** Kai jūsų kūnas yra įžemintas, padidėja elektros smūgio rizika.
- ▶ **Saugokite elektrinį įrankį nuo lietaus ir drėgmės.** Jei į elektrinį įrankį patenka vandens, padidėja elektros smūgio rizika.
- ▶ **Nenaudokite maitinimo laido ne pagal paskirtį. Neneškite elektrinio įrankio paėmę už laido, nekabinkite ant laido, netraukite už jo, jei norite iš kištukinio lizdo ištraukti kištuką. Laidą patieskite taip, kad jo neveiktų karštis, jis neišsiteptų alyva ir jo nepažeistų aštrios detalės ar judančios prietaiso dalys.** Pažeisti arba susipynę laidai gali tapti elektros smūgio priežastimi.
- ▶ **Jeigu su elektriniu įrankiu dirbate lauke, naudokite tik tokius ilginamuosius laidus, kurie tinka ir lauko darbams.** Naudojant lauko darbams pritaikytus ilginamuosius laidus, sumažėja elektros smūgio pavojus.

- ▶ **Jeigu su elektriniu įrankiu neišvenigiamai reikia dirbti drėgnoje aplinkoje, naudokite nuotėkio srovės saugiklį.** Dirbant su nuotėkio srovės saugikliu sumažėja elektros smūgio pavojus.

Žmonių sauga

- ▶ **Būkite atidūs, sutelkite dėmesį į tai, ką darote, ir dirbdami su elektriniu įrankiu vadovaukitės sveiku protu. Nedirbkite su elektriniu įrankiu, jei esate pavargę arba vartojote narkotikų, alkoholio ar medikamentų.** Akimirksnio neatidumas dirbant su elektriniu įrankiu gali tapti sunkių sužalojimų priežastimi.
- ▶ **Visada dirbkite su asmens apsaugos priemonėmis. Būtinai dėvėkite apsauginius akinius.** Naudojant asmens apsaugos priemones, pvz., respiratorių ar apsauginę kaukę, neslystančius batus, apsauginį šalną, klausos apsaugos priemones ir kt., rekomenduojamas atitinkamai pagal naudojamą elektrinį įrankį, sumažėja rizika susižeisti.
- ▶ **Saugokitės, kad elektrinio įrankio neįjungtumėte atsitiktinai. Prieš prijungdami elektrinį įrankį prie elektros tinklo ir (arba) akumuliatoriaus, prieš pakeldami ar nešdami įsitikinkite, kad jis yra išjungtas.** Jeigu nešdami elektrinį įrankį pirštą laikysite ant jungiklio arba prietaisą įjungsite į elektros tinklą,

kai jungiklis yra įjungtas, gali įvykti nelaimingas atsitikimas.

- ▶ **Prieš įjungdami elektrinį įrankį pašalinkite reguliavimo įrankius arba veržlinius raktus.** Besisukančioje prietaiso dalyje esantis įrankis ar raktas gali sužaloti.
- ▶ **Stenkitės, kad kūnas visada būtų normalioje padėtyje. Dirbdami stovėkite saugiai ir visada išlaikykite pusiausvyrą.** Tvirtai stovėdami ir gerai išlaikydami pusiausvyrą galėsite geriau kontroliuoti elektrinį įrankį netikėtose situacijose.
- ▶ **Dėvėkite tinkamą aprangą. Nedėvėkite plačių drabužių ir papuošalų.** Saugokite plaukus ir drabužius nuo besisukančių elektrinio įrankio dalių. Laisvus drabužius, papuošalus bei ilgus plaukus gali įtraukti besisukančios dalys.
- ▶ **Jei yra numatyta galimybė prijungti dulkių nusiurbimo ar surinkimo įrenginius, visada įsitikinkite, ar jie yra prijungti ir ar tinkamai naudojami.** Naudojant dulkių nusiurbimo įrenginius sumažėja kenksmingas dulkių poveikis.
- ▶ **Dažnai naudodami įrankį ir gerai su juo susipažinę pernelyg neatsipalaiduokite ir nepradėkite nepaisyti įrankio saugos principų.** Neatidus veiksmas gali sukelti sunkią traumą per sekundės dalį.

Rūpestinga elektrinių įrankių priežiūra ir naudojimas

- ▶ **Neperkraukite elektrinio įrankio. Naudokite jūsų darbui tinkamą elektrinį įrankį.** Su tinkamu elektriniu įrankiu jūs dirbsite geriau ir saugiau, jei neviršysite nurodyto galimumo.
- ▶ **Nenaudokite elektrinio įrankio su sugedusiu jungikliu.** Elektrinis įrankis, kurio nebegalima įjungti ar išjungti, yra pavojingas ir jį reikia remontuoti.
- ▶ **Prieš reguliuodami elektrinį įrankį, keisdami darbo įrankius ar prieš valydami elektrinį įrankį, iš elektros tinklo lizdo ištraukite kištuką ir (arba) išimkite akumuliatorių, jeigu jis išimamas.** Ši atsargumo priemonė apsaugos jus nuo netikėto elektrinio įrankio įsijungimo.
- ▶ **Nenaudojamą elektrinį įrankį sandėliuokite vaikams ir nemokantiems juo naudotis asmenims neprieinamoje vietoje.** Elektriniai įrankiai yra pavojingi, kai juos naudoja nepatyrę asmenys.
- ▶ **Prižiūrėkite elektrinį įrankį ir priedus.** Patikrinkite, ar besisukančios įrankio dalys tinkamai veikia ir niekur nestringa, ar nėra sulūžusių ar pažeistų dalių, kurios trikdytų elektrinio įrankio veikimą. **Prieš vėl naudojant elektrinį įrankį, pažeistos įrankio dalys turi būti sutaisytos.** Daugelio nelaimin-

gų atsitikimų priežastis yra blogai prižiūrimi elektriniai įrankiai.

- ▶ **Pjovimo įrankiai turi būti aštrūs ir švarūs.** Rūpestingai prižiūrėti pjovimo įrankiai su aštriomis pjaunamosiomis briaunomis mažiau stringa, juos lengviau valdyti.
- ▶ **Elektrinį įrankį, papildomą įrangą, darbo įrankius ir t. t. naudokite taip, kaip nurodyta šioje instrukcijoje, ir atsižvelkite į darbo sąlygas ir atliekamą darbą.** Naudojant elektrinius įrankius ne pagal paskirtį, gali susidaryti pavojingos situacijos.
- ▶ **Rankenos ir suėmimo paviršiai turi būti sausi, švarūs, ant jų neturi būti alyvos ir tepalų.** Dėl slidžių rankenų ir suėmimo paviršių negalėsite saugiai išlaikyti ir suvaldyti įrankio netikėtose situacijose.

Rūpestinga akumuliatorinių įrankių priežiūra ir naudojimas

Išimkite akumuliatorių:

- kai operatorius pasitraukia nuo prietaiso,
 - prieš šalindami blokuotę,
 - prieš prietaisą tikrindami, valydami ar atlikdami su juo kitokius darbus,
 - į prietaisą atsitrenkus pašaliniam daiktui patikrinkite, ar prietaisas nepažeistas,
 - jei prietaisas staiga pradeda vibruoti, neatidėliotinau patikrinkite.
- ▶ **Akumuliatoriams įkrauti naudokite tik gamintojo rekomenduojamus kroviklius.** Jei kroviklis, skirtas tam

tikros rūšies akumuliatoriams krauti, naudojamas su kitokiais akumuliatoriais, išskyla gaisro pavojus.

- ▶ **Su prietaisais naudokite tik jiems skirtus akumuliatorius.** Naudojant kitokius akumuliatorius išskyla pavojus susižeisti ir sukelti gaisrą.
- ▶ **Nelaikykite sąvaržėlių, monetų, raktų, vinių, varžtų ar kitokių metalinių daiktų arti ištraukto iš prietaiso akumuliatoriaus kontaktų.** Trumpai sujungus akumuliatoriaus kontaktus galima nusideginti ar sukelti gaisrą.
- ▶ **Netinkamai naudojant, iš akumuliatoriaus gali ištekėti skystis. Venkite sąlyčio su juo. Jei skystis pateko ant odos, nuplaukite jį vandeniu. Jei skystis pateko į akis, sklaukite vandeniu ir papildomai kreipkitės į gydytoją.** Akumuliatoriaus skystis gali sudirginti ir nudeginti odą.
- ▶ **Nenaudokite pažeisto arba perdaryto akumuliatoriaus.** Pažeisti arba perdaryti akumuliatoriai gali veikti nenuspėjamai – sukelti gaisrą, sprogamą arba traumų pavojų.
- ▶ **Saugokite akumuliatorių nuo ugnies ir aukštos temperatūros.** Dėl ugnies arba aukštesnės nei 130 °C temperatūros gali įvykti sprogamas.
- ▶ **Vykdykite visas įkrovimo instrukcijas ir nekraukite akumuliatoriaus ar akumuliatorinio įrankio temperatūroje, neatitinkančioje instrukcijose nurodyto temperatūros**

diapazono ribų. Netinkamai kraunant arba jeigu temperatūra yra už leidžiamo diapazono ribų, gali sugesti akumulatorius ir kilti gaisras.

Techninė priežiūra

► **Elektrinį įrankį turi remontuoti tik kvalifikuoti specialistai ir naudoti tik originalias atsargines dalis.**

Taip galima garantuoti, jog elektrinis įrankis išliks saugus naudoti.

► **Niekada neatlikite pažeisto akumulatoriaus techninės priežiūros.**

Akumuliatorių techninę priežiūrą turi atlikti tik gamintojas arba įgaliotasis techninės priežiūros atstovas.

Sodo priežiūros įrankio saugos nuorodos

Naudojimas

- Dirbančiajam asmeniui gaminį leidžiama naudoti tik pagal paskirtį. Būtina atsižvelgti į naudojimo vietoje esančias realias sąlygas. Dirbdami būtina atsižvelgti į kitus žmones, ypač į vaikus.
- Niekada neleiskite šio gaminio naudoti vaikams, asmenims su fizine, sensorine ar protine negalia, asmenims, kurie neturi pakankamai patirties ir (arba) žinių ir nėra susipažinę su šiais nurodymais. Nacionalinėse taisyklėse gali būti numatyti operatorių amžiaus apribojimai.
- Vaikus būtina prižiūrėti, kad jie su šiuo gaminiu nežaistų.

Naudojimas

► **Dirbdami sodo priežiūros įrankį visada tvirtai laikykite abiem rankomis ir stabiliai stovėkite.** Abiem rankomis laikomą sodo priežiūros įrankį saugiau valdyti.

- Prieš padėdami sodo priežiūros įrankį palaukite, kol jis visiškai nustos veikti.
- Niekada nedirbkite sodo priežiūros įrankiu, jei pažeistas apsauginis dangtis ar gaubtai arba nėra saugos įtaisų. Pasirūpinkite, kad jie būtų tinkamai sumontuoti. Niekada nenaudokite sodo priežiūros įrankio, jei trūksta dalių ar buvo atliktas neautorizuotas pakeitimas.
- Niekada nedirbkite su sodo priežiūros įrankiu, jei pažeistas arba susidėvėjęs laidas.
- Niekomet nekeiskite nemetalinių pjovimo elementų metaliniais pjovimo elementais.
- Niekada neremontuokite sodo priežiūros įrankio patys, nebent esate įgiję tam reikalingą kvalifikaciją.
- Kai sodo priežiūros įrankis naudojamas, kiti asmenys, taip pat gyvūnai, turi būti nuo jo saugiu atstumu. Operatorius atsako už pašalinius asmenis darbo srityje.
- Prieš prisiliesdami prie pjovimo galvutės, palaukite, kol ji visiškai sustos. Išjungus variklį, pjovimo galvutė dar kurį laiką sukasi ir gali sužeisti.
- Pjaukite tik dienos šviesoje arba esant geram dirbtiniam apšvietimui.

- ▶ Esant blogoms oro sąlygoms, ypač artėjant audrai, žoliapjovę nedirbkite.
 - ▶ Žoliapjovę pjaunant šlapią žolę gali pablogėti žoliapjovės našumas.
 - ▶ Jei transportuosite, sodo priežiūros įrankį išjunkite ir išimkite iš jo akumuliatorių.
 - ▶ Dirbdami žoliapjovę visada išlaikykite saugią darbinę kūno padėtį. Rankas ir kojas laikykite saugiu atstumu nuo besisukančių dalių.
 - ▶ Dirbdami išlaikykite pusiausvyrą, kad neparvirstumėte.
 - ▶ Paguldę sodo priežiūros įrankį ant žemės, saugokitės, kad už jo neužkliūtumėte.
 - ▶ Prieš keisdami ritę, išimkite akumuliatorių.
 - ▶ Žoliapjovę reguliariai tikrinkite ir atlikite techninės priežiūros darbus.
 - ▶ Gaminiai valyti ar pjaunamajai vietai keisti visada mūvėkite apsauginėmis pirštinėmis.
 - ▶ Elkitės atsargiai, nes galite susižeisti į pjaunamajai vietai nupjauti skirtą geležtę. Papildę pjaunamosios vielutės, prieš įjungdami žoliapjovę, visada apukite ją į horizontalią darbinę padėtį.
- Išjunkite sodo priežiūros įrankį ir išimkite iš jo akumuliatorių:
- visada, kai kuriam laikui paliekate sodo priežiūros įrankį be priežiūros,
 - prieš keisdami ritę,
 - prieš valydami žoliapjovę ar prieš atlikdami kitokius jos techninės priežiūros darbus,
 - prieš padėdami žoliapjovę į sandėlį.
- ▶ Gaminį laikykite saugioje, sausoje ir uždaroje, vaikams neprieinamoje vietoje. Ant gaminio nedėkite jokių kitų daiktų.
 - ▶ Sodo priežiūros įrankio nenaudokite pasiremti kaip lazdos.

Nuorodos, kaip optimaliai elgtis su akumuliatoriumi

- ▶ **Neardykite akumuliatoriaus.** Galimas trumpojo sujungimo pavojus.



Saugokite akumuliatorių nuo karščio, pvz., taip pat ir nuo ilgalaikio saulės spindulių poveikio, ugnies, vandens ir drėgmės. Tai gali sukelti sprogimo pavojų.

- ▶ **Pažeidus akumuliatorių ar netinkamai jį naudojant, gali susidaryti garai.** Išvėdinkite patalpą, o jei atsirado negalavimų, kreipkitės į gydytoją. Garai gali dirginti kvėpavimo takus.
- ▶ **Akumuliatorių naudokite tik su gaminio gaminiais.** Tik taip apsugosite akumuliatorių nuo pavojingos per didelės apkrovos.
- ▶ **Aštrūs daiktai, pvz., vinys ar atsuktuvai, arba išorinė jėga gali pažeisti akumuliatorių.** Dėl to gali įvykti vidinis trumpasis jungimas ir akumuliatorius gali sudegti, pradėti rūkti, sprogti ar perkaisti.

- ▶ **Nesujunkite akumulatoriaus kontaktų trumpuoju jungimu.** Gali kilti sprogimo pavojus.
- ▶ Akumulatoriaus ventiliacines angas valykite minkštu, švariu ir sausu tepuku.

Saugos nuorodos dirbantiems su krovikliais



Perskaitykite visus šias saugos nuorodas ir reikalavimus. Jei nepaisysite žemiau pateiktų saugos nuorodų ir reikalavimų, gali trenkti elektros smūgis, kilti gaisras ir galite sunkiai susižaloti arba sužaloti kitus asmenis.

Išsaugokite šias saugos nuorodas ir reikalavimus, kad ir ateityje galėtumėte jais pasinaudoti.

- ▶ Kroviklį naudokite tik tada, jei susipažinote su visomis jo funkcijomis ir esate jį visiškai įvaldę arba buvote atitinkamai apmokyti.
- ▶ Niekada neleiskite vaikams, ribotų fizinių, jutiminių ar dvasinių gebėjimų asmenims, taip pat asmenims, kuriems trūksta patirties ir (arba) žinių, ir (arba) su šiomis instrukcijomis nesusipažinusiems asmenims naudotis krovikliu. Nacionalinėse taisyklėse gali būti numatyti operatorių amžiaus apribojimai.
- ▶ **Prižiūrėkite vaikus.** Taip bus užtikrinama, kad vaikai su krovikliu nežaistų.
- ▶ Įkraukite tik Bosch ličio jonų akumulatorius, kurių talpa nuo **1,5 Ah** (nuo

5 akumulatoriaus celių). Akumulatoriaus įtampa turi sutapti su kroviklio tiekiamą akumulatoriaus įkrovimo įtampa. Neįkraukite pakartotinai neįkraunamų baterijų. Priešingu atveju kyla gaisro ir sprogimo pavojus.



Saugokite kroviklį nuo lieptaus ir drėgmės. Į kroviklį patekęs vanduo padidina elektros smūgio riziką.

- ▶ **Prižiūrėkite, kad kroviklis visuomet būtų švarus.** Nešvarumai kelia elektros smūgio pavojų.
- ▶ **Kaskart prieš pradėdami naudoti patikrinkite kroviklį, kabelį ir kištuką.** Jei aptikote pažeidimų, kroviklio nenaudokite. Patys neatidarykite kroviklio, jį remontuoti leidžiama tik kvalifikuotiems specialistams, remontuojant turi būti naudojamos tik originalios atsarginės dalys. Pažeisti krovikliai, kabeliai ir kištukai didina elektros smūgio riziką.
- ▶ **Nenaudokite kroviklio padėję jį ant lengvai užsidegančio pagrindo (pvz., popieriaus, tekstilinės dangos ir pan.) ar gaisro atžvilgiu pavojingoje aplinkoje.** Įkraunant akumulatorių, kroviklis įkaista, todėl atsiranda gaisro pavojus.
- ▶ **Neuždenkite kroviklio ventiliacinių angų.** Priešingu atveju kroviklis gali perkaisti ir netinkamai veikti.
- ▶ Didesniam elektros saugumui užtikrinti rekomenduojama naudoti pažai-

dos srovės apsauginį jungiklį, kurio maks. paleidimo srovė yra 30 mA. Visada prieš naudojimą patikrinkite pažaidos srovės apsauginį jungiklį.

Simboliai

Kad skaitydami suprastumėte naudojimo instrukciją, turite žinoti žemiau pateiktų simbolių reikšmę. Prašome įsiminti simbolius ir jų reikšmes. Teisingai supratę simbolius, su šiuo gaminiu dirbsite geriau ir saugiau.

Simbolis	Reikšmė
	Mūvėkite apsauginėmis pirštinėmis
	Judėjimo kryptis
	Reakcijos jėgos kryptis
	Masė
	Įjungimas
	Išjungimas
	Leidžiamas veiksmas
	Draudžiamas veiksmas
	Girdimas garsas
	Papildoma įranga ir atsarginės dalys
	Rekomenduojama padėtis žolei pjauti
	Rekomenduojama padėtis vejos pakraščiams pjauti
	Rekomenduojama padėtis žolei po krūmais/suolais pjauti

Naudojimas pagal paskirtį

Šis sodo priežiūros įrankio skirtas buitiniam naudojimui, žolei, piktžolėms ir dilgėlėms pjauti. Jis konstrukcija pritaikyta

žolei šlaituose, po kliūtimis ir vejos pakraščiuose – vejapjovėi nepasiekiamose vietose pjauti. Šis sodo priežiūros įrankis neskirtas naudoti kaip variklinis dalgis. Šis sodo priežiūros įrankis neskirtas komerciniam ir pramoniniam naudojimui.

Tiekiamas kompleksas (žr. pav. B)

Atsargiai išpakuokite sodo priežiūros įrankį ir patikrinkite, ar yra visos toliau įvardytos dalys:

- Žoliapjovė
- Apsauginis gaubtas
- Ratukas
- Akumulatorius**
- Kroviklis**
- Naudojimo instrukcija

Jei dalių trūksta arba jos pažeistos, prašome kreiptis į prekybos atstovą.

** priklausomai nuo šalies

Pavaizduoti prietaiso elementai (žr. pav. A)

Pavaizduotų sudedamųjų dalių numeriai atitinka gaminio schemose nurodytus numerius.

- (1) Akumulatoriaus atblokovimo klavišas
- (2) Akumulatorius^{A)}
- (3) Atlenkiamą rankena
- (4) Darbinio kampo žolės pjovimui / pakraščių pjovimui nustatymo pedalas
- (5) Apsauginis gaubtas
- (6) Ratukas
- (7) Rankenos reguliatoriaus atblokovimas
- (8) Įjungimo-išjungimo jungiklis
- (9) Įjungimo-išjungimo jungiklio įjungimo blokatorius
- (10) Darbinio aukščio nustatymo mygtukas
- (11) Svirtis
- (12) Kroviklis^{A)}
- (13) Ritės gaubtas
- (14) Ritė
- (15) Vielutės laikiklis
- (16) Tvirtinamasis žiedas
- (17) Kabliukas vielutei įverti
- (18) Vielutės plyšys
- (19) Vielutės akutė

A) Pavaizduoti ar aprašyti priedai į tiekiamą standartinį komplektą neįeina. Visą papildomą įrangą rasite mūsų papildomos įrangos programoje.

Techniniai duomenys

Žoliapjovė / pakraščių žoliapjovė		UniversalGrassCut 18	UniversalGrassCut 18-26
		UniversalGrassCut 18-260	UniversalGrassCut 18-26
Gaminio numeris		3 600 HC1 D..	3 600 HC1 E..
Vardinė įtampa	V=	18	18
Tuščiosios eigos sūkių skaičius	min ⁻¹	7300	7300
Pjaunamosios vielutės skersmuo	mm	1,6	1,6
Pjovimo apskritimo skersmuo	cm	26	26
Vielutės ritės talpa	m	6	6
Aukščio reguliavimas	cm	120 - 140	120 - 140
Atlenkiama rankena		●	●
Pakraščių pjovimas		●	●
Augalų apsauga/ratukas		●	●
Svoris pagal EPTA-Procedure 01:2014	kg	2,3	2,3
Rinkinys (su akumulatoriumi)	kg	2,7	2,7
Serijos numeris		žr. firmineje lentelėje ant sodo priežiūros įrankio	
Leidžiamoji aplinkos temperatūra			
- įkraunant ^{A)}	°C	0 ... +45	0 ... +45
- naudojant ir sandėliuojant	°C	-20 ... +50	-20 ... +50
Akumulatorius		Ličio jonų	Ličio jonų
Vardinė įtampa	V=	18	18
Gaminio numeris / talpa			
- 2 607 337 187	Ah	1,5	1,5
- 2 607 337 211	Ah	2,0	2,0
- 2 607 337 199	Ah	2,5	2,5
- 1 607 A35 07H	Ah	4,0	4,0
- 1 607 A35 01Y	Ah	6,0	6,0
Akumulatoriaus celių skaičius			
- 2 607 337 187		5	5
- 2 607 337 211		5	5
- 2 607 337 199		5	5
- 1 607 A35 07H		10	10
- 1 607 A35 01Y		10	10

A) Ribota galia, esant temperatūrai <0 °C

Kroviklis		AL 1815 CV	AL 1830 CV	AL 1880 CV
Gaminio numeris				
	ES	2 607 226 0..	2 607 225 965	2 607 226 1..
	JK	2 607 226 0..	2 607 225 967	2 607 226 1..
Krovimo srovė	A	1,5	3,0	8,0
Įkrovimo trukmė (kai akumulatorius išsikrovęs)				
- Akumulatorius su 1,5 Ah	min.	63	33	27
- Akumulatorius su 2,0 Ah	min.	84	45	30
- Akumulatorius su 2,5 Ah	min.	105	60	36
- Akumulatorius su 4,0 Ah	min.	168	95	35

Kroviklis		AL 1815 CV	AL 1830 CV	AL 1880 CV
- Akumulatorius su 6,0 Ah	min.	260	130	62
Svoris pagal EPTA-Procedure 01:2014	kg	0,38	0,40	0,60
Apsaugos klasė		□/II	□/II	□/II

Informacija apie triukšmą ir vibraciją

		Žolės pjovimas/ Pjovimas aplink medžius ir krūmus	Pakraščių pjovimas
--	--	--	--------------------

Triukšmo emisijos vertės nustatytos pagal **EN 50636-2-91**

Pagal A skalę išmatuotas prietaiso triukšmo lygis tipiniu atveju siekia:

- Garso slėgio lygis	dB(A)	71	72
- Garso galios lygis	dB(A)	91	92
- Neapibrėžtis K	dB	= 3	= 3

Vibracijos bendroji vertė ah (trijų krypčių atstojamasis vektorius) ir neapibrėžtis K nustatytos pagal **EN 50636-2-91**

- Vibracijos emisijos vertė a_h	m/s^2	7	7
- Neapibrėžtis K	m/s^2	= 1,5	= 1,5

Šioje instrukcijoje pateiktas vibracijos lygis buvo išmatuotas pagal standartizuotą matavimo metodą, ir jį galima naudoti lyginant elektrinius įrankius. Jis taip pat tinka išankstiniams vibracijos poveikio įvertinimui.

Nurodytas vibracijos lygis atspindi pagrindinius elektrinio įrankio naudojimo atvejus. Tačiau jeigu elektrinis įrankis naudojamas kitokiais paskirčiais, su kitokiais darbo įrankiais arba jeigu jis nepakankamai techniškai prižiūrimas, vibracijos lygis gali kisti. Tokiu atveju vibracijos poveikis per visą darbo laikotarpį gali žymiai padidėti.

Norint tiksliai įvertinti vibracijos poveikį per tam tikrą darbo laiką, reikia atsižvelgti ir į laiką, per kurį elektrinis įrankis buvo išjungtas arba, nors ir veikė, bet nebuvo naudojamas. Tai įvertinus, vibracijos poveikis per visą darbo laiką žymiai sumažės.

Dirbančiam nuo vibracijos poveikio apsaugoti paskirkite papildomas apsaugos priemones, pvz.: elektrinių ir darbo įrankių techninę priežiūrą, rankų šildymą, darbo eigos organizavimą.

Montavimas ir naudojimas

Veiksmas	Pav.	Puslapis
Pavaizduoti prietaiso elementai	A	473
Tiekiamas kompletas	B	474
Apsauginio gaubto montavimas	C	474
Darbinio aukščio nustatymas	D	475
Rankenos atlenkimas	E	476
Ratuko montavimas	F	476
Akumulatoriaus įkrovimas ir įdėjimas	G	477
Įjungimas ir išjungimas	H	477

Veiksmas	Pav.	Puslapis
Rekomenduojama padėtis žolei pjauti	I	478
Rekomenduojama padėtis vejos pakraščiams pjauti	J	479
Rekomenduojama padėtis žolei po krūmais/suolais pjauti	K	480
Vielutės ritės nuėmimas	L	481
Vielutės vyniojimas ant ritės	M	482
Vielutės ritės montavimas	N	483
Techninė priežiūra, valymas ir sandėliavimas	O	483
Papildoma įranga	P	484

Montavimas

► **Dėmesio:** Prieš pradėdami montavimo darbus sodo priežiūros įrankį išjunkite ir išimkite akumuliatorių.

Apsauginio gaubto montavimas (žr. pav. C)

Užstumkite apsauginį gaubtą (5) ant variklio galvutės, kol pasigirs fiksacijos spragtelėjimas. Apsauginį gaubtą (5) varžtu pritvirtinkite prie variklio galvutės. Varžtas tiekiant gaminį jau yra sumontuotas ant apatinio korpuso.

Niekada nenaudokite žoliapjovės be sumontuoto apsauginio gaubto (5). Sumontuotą apsauginį gaubtą (5) nuo žoliapjovės nuimti draudžiama.

Darbinio aukščio nustatymas (žr. pav. D)

Paspauskite mygtuką (10) ir nustatykite pageidaujamą žoliapjovės aukštį. Mygtuką (10) vėl atleiskite.

Žoliapjove dirbkite tik nustatę vieną iš darbinių padėčių, niekada ja nedirbkite, kai nustatyta sandėliavimo padėtis. Sandėliavimo padėtis yra tokia, kurioje žoliapjovė visiškai sustumta. Nustatydami darbinę padėtį užtikrinkite, kad būtų tinkamai užfiksuotas aukščio nustatymo mechanizmas. Kai mechanizmas užsifiksuoja, pasigirsta spragtelėjimas.

Rankenos atlenkimas (žr. pav. E)

Pasaukite mygtuką (7), atlenkite rankeną (3) iki atramos ir atleiskite mygtuką (7). Užtikrinkite, kad rankena (3) būtų tinkamai užfiksuota. Nustatymo metu rankenos (3) nespauskite.

Ratuko montavimas (žr. pav. F)

Ratuką (6) pritvirtinkite prie variklio galvutės. Stebėkite, kad rodyklės ant variklio galvutės būtų tinkamoje padėtyje. Užtikrinkite, kad kabliukas tinkamai įsistatytų į griovelį. Ratuką (6) ant variklio galvutės sukite, kol svirtis (11) su spragtelėjimu užsifiksuos.

Norėdami nuimti, patraukite svirtį (11) iki atsikabinimo ir ratuką (6) išimkite atvirktine kryptimi.

Parengimas naudoti

- ▶ **Dėmesio: prieš pradėdami reguliuoti arba valyti sodo priežiūros įrankį, jį išjunkite ir išimkite akumuliatorių.**

Akumulatoriaus įkrovimas

- ▶ **Atkreipkite dėmesį į elektros tinklo įtampą!** Maitinimo šaltinio įtampa turi sutapti su kroviklio firminėje lentelėje nurodytais duomenimis.

Akumuliatorius yra su temperatūros kontrolės įtaisu, kuris leidžia įkrauti tik tada, kai temperatūra yra nuo 0 °C iki 45 °C. Todėl labai pailgėja akumulatoriaus eksploatavimo trukmė.

Nuoroda: akumuliatorius tiekiamas ne visai įkrautas. Kad akumuliatorius veiktų visa galia, prieš pirmąjį naudojimą akumuliatorių kroviklyje visiškai įkraukite.

Ličio jonų akumuliatorių galima įkrauti bet kada, eksploatavimo trukmė dėl to nesutrumpėja. Krovimo proceso nutraukimas akumuliatoriui nekenkia.

Celių apsaugos sistema „Electronic Cell Protection (ECP)“ saugo ličio jonų akumuliatorių nuo visiškos iškrovos. Kai akumuliatorius išsikrauna, apsauginis išjungiklis išjungia prietaisą: Sodo priežiūros įrankis nebeveikia.

Jei prietaisas išjungiamas automatiškai, įjungimo-išjungimo jungiklio nespauskite. Taip galite sugadinti ličio jonų akumuliatorių.

Laikykitės nuorodų dėl akumulatoriaus šalinimo.

Akumulatoriaus įdėjimas ir išėmimas (žr. pav. G)

Nuoroda: jei naudojami netinkami akumuliatoriai, gali sutrikti funkcijos arba sugesti prietaisas.

Įdėkite įkrautą akumuliatorių (2). Įsitinkinkite, kad akumuliatorius tinkamai įstatytas.

Norėdami išimti akumuliatorių (2) iš prietaiso, paspauskite akumulatoriaus atblokavimo mygtuką (1) ir ištraukite akumuliatorių.

Įkrovimo procesas

Akumuliatorius pradėdamas krauti, kai kroviklio kištukas įstatomas į kištukinį lizdą ir akumuliatorius (2) įstatomas į kroviklį (12).

Dėl taikomos intelektualios įkrovimo technologijos, kroviklis automatiškai įvertina akumulatoriaus įkrovos būklę ir priklausomai nuo akumulatoriaus temperatūros ir įtampos jį įkrauna optimalia krovimo srove.

Tai padeda tausoti akumuliatorių, be to, palikus akumuliatorių kroviklyje, jis visada būna visiškai įkrautas.

Indikatorių reikšmės (AL 1815 CV)

Mirksintis akumulatoriaus įkrovimo indikatorius

 **Charge** Apie įkrovimo procesą praneša mirksintis akumulatoriaus įkrovimo indikatorius.

Nuolat šviečiantis akumulatoriaus krovimo indikatorius

 **Full** Šviečiantis akumulatoriaus krovimo indikatorius praneša, kad akumuliatorius yra visiškai įkrautas arba kad akumulatoriaus temperatūra yra už leistinos krovimo temperatūros intervalo ribų, todėl jį įkrauti negalima. Kai tik pasiekama leistina temperatūra, akumuliatorius pradėdamas krauti.

Jei akumuliatorius neįstatytas, degantis akumulatoriaus krovimo indikatorius praneša, kad kištukas yra įkištas į lizdą, o kroviklis paruoštas naudoti.

Indikatorių reikšmės (AL 1830 CV/AL 1880 CV)

Žalias (greitai) mirksintis akumulatoriaus krovimo indikatorius

 **Charge** Apie greitojo įkrovimo procesą praneša greitai mirksintis žalias akumulatoriaus krovimo indikatorius.

Nuoroda: greitojo įkrovimo procesas galimas tik tada, jei akumulatoriaus temperatūra yra leistinos įkrovimo temperatūros intervale, žr. skyrių „Techniniai duomenys“.

Žalias (lėtai) mirksintis akumulatoriaus krovimo indikatorius

 **GO 80%** Kai akumuliatorius yra įkrautas apytikriai 80%, lėtai mirksi žalias akumulatoriaus krovimo indikatorius.

Akumuliatorių galima išimti ir iškart naudoti.

Nuolat šviečiantis žalias akumulatoriaus įkrovimo indikatorius

 **Full** Nuolat šviečiantis žalias akumulatoriaus įkrovimo indikatorius praneša, kad akumuliatorius yra visiškai įkrautas.

Jei akumuliatorius neįstatytas, nuolat šviečiantis akumulatoriaus įkrovimo indikatorius praneša, kad kištukas yra įkištas į lizdą, o kroviklis paruoštas naudoti.

Nuolat šviečiantis raudonas akumuliatoriaus krovimo indikatorius



Nuolat šviečiantis raudonas akumuliatoriaus įkrovos indikatorius rodo, kad akumuliatoriaus temperatūra yra už leidžiamosios įkrovimo temperatūros diapazono ribų, žr. skyrių „Techniniai duomenys“. Kai tik pasiekiamas leistinos temperatūros intervalas, kroviklis automatiškai persijungia į greitojo įkrovimo režimą.

Mirksintis raudonas akumuliatoriaus krovimo indikatorius



Mirksintis raudonas akumuliatoriaus krovimo indikatorius praneša apie krovimo proceso triktį, žr. skyrių „Klaidos – Priežastys ir pašalinimas“.

Naudojimas

- ▶ **Dėmesio:** Prieš pradėdami montavimo darbus sodo priežiūros įrankį išjunkite ir išimkite akumuliatorių.
- ▶ Žoliapjovę išjungus, pjaunamoji vielutė dar kelias sekundes sukasi. Prieš įjungdami žoliapjovę iš naujo, palaukite, kol variklis nebesisuks, o pjaunamoji vielutė sustos.
- ▶ Niekada dažnai nejunginėkite prietaiso, t.y. neįjunkite ir neišjunkite trumpais intervalais.
- ▶ Rekomenduojame naudoti Bosch aprobuotus pjovimo elementus. Naudojant kitokius pjovimo elementus, pjovimo rezultatas gali būti kitoks, nei tikimasis.

Įjungimas ir išjungimas (žr. pav. H)

Norėdami **įjungti**, pirmiausia paspauskite įjungimo blokatorių (9). Tada spauskite įjungimo-išjungimo jungiklį (8) ir laikykite jį paspaustą.

Norėdami **išjungti**, įjungimo-išjungimo jungiklį (8) atleiskite.

Žolės pjovimas / pakraščių pjovimas (žr. pav. I – K)

Žolės pjovimas (žr. pav. I)

Paspauskite mygtuką (4) ir žolės pjovimui nustatykite 48° kampą.

Žoliapjovę vedžiokite kairėn ir dešinėn, dirbdami ją laikykite toliau nuo kūno. Aukštesnę žolę pjaukite pakopomis.

Pakraščių pjovimas (žr. pav. J)

Paspauskite mygtuką (4) ir pakraščių pjovimui nustatykite 36° kampą. Apsukite rankeną 180° ir tada žoliapjovę pagal laikrodžio rodyklę pasukite į norimą darbinę padėtį.

Žoliapjovę veskite palei vejos kraštus. Naudojant ratuką pjaunamoji vielutė nesusiliečia su kietais paviršiais ar mūrais, ir išvengiama per greito vielutės susidėvėjimo.

Pjovimas aplink medžius ir krūmus (žr. pav. K)

Paspauskite mygtuką (4) ir pjovimui aplink medžius ir krūmus nustatykite 24° kampą.

Aplink krūmus ir medžius pjaukite atsargiai ir saugokite, kad pjaunamoji vielutė jų neliestų. Pažeidus žievę, augalai gali žūti.

Ritės išmontavimas, vielutės vyniojimas ir ritės montavimas (žr. pav. L – N)

- ▶ Prieš keisdami ritę, išimkite akumuliatorių.

Spauskite abu ritės gaubto liežuvėlius ir nuimkite ritės gaubtą (13). Tada išimkite tuščią ritę (14).

Iš atsarginio vielutės ritinio atpjaukite apie 6 m ilgio galą. Vielutės galą įverkite į ritės vielutės laikiklį (15). Vielutę prakiškite po kabliuku (17). Perkiškite vielutę iš ritės vidaus per plyšį (18) į išorę. Po to tolygiai ir tvirtai privyniokite pjaunamosios vielutės.

Kitą vielutės galą įverkite į akutę (19) variklio galvutėje ir tada ritę įstatykite atgal į variklio galvutę. Ritę užfiksuokite uždėdami ritės gaubtą (13).

Ritės gaubtas (13) gali būti tvirtinamas tik vienoje padėtyje.

Vielutės ištraukimas

IntelliFEED

Žoliapjovėje įdiegta IntelliFEED sistema, kuri automatiškai nuvynioja vielutės, kad nenažėtų pjovimo skersmuo.

Trikčių nustatymas



Žoliapjovė / pakraščių žoliapjovė

Simptomas	Galima priežastis	Šalinimas
Variklis neužsiveda	Išsikrovęs akumuliatorius Akumuliatorius per šaltas/per karštas	Įkraukite akumuliatorių. Palaukite, kol akumuliatorius įšils/atvės
Sodo priežiūros įrankis veikia su pertrūkiais	Pažeistas variklio įjungimo-išjungimo jungiklis Pažeisti vidiniai sodo priežiūros įrankio laidai	Kreipkitės į Bosch klientų aptarnavimo skyrių Kreipkitės į Bosch klientų aptarnavimo skyrių
Sodo priežiūros įrankio perkrova	Per aukšta žolė	Pjaukite pakopomis

Simptomas	Galima priežastis	Šalinimas
Sodo priežiūros įrankis nepjauna	Per trumpa/nutrūkusi pjaunamoji vielutė	Pjovimo vielutę ištraukite rankiniu būdu
	Vielutės ritė tuščia	Paleiskite vielutės ritę
Negalima ištraukti pjaunamosios vielutės	Pjaunamoji vielutė susipainiojo ritėje	Patikrinkite vielutės ritę ir, jei reikia, iš naujo ant ritės privyniokite pjaunamosios vielutės
	Vielutės ritė tuščia	Papildykite vielutės ritę
	Pjaunamoji vielutė netinkamai suvyniota	Iš naujo suvyniokite pjaunamąją vielutę
	Pjaunamosios vielutės privyniota per daug	Patrumpinkite pjaunamąją vielutę iki tinkamo ilgio
Pjaunamoji vielutė susipainiojo	Problemos su vielutės ištraukimo sistema	Kreipkitės į Bosch klientų aptarnavimo skyrių
Pjaunamoji vielutė įtraukiama atgal į ritę	Per trumpa/nutrūkusi pjaunamoji vielutė	Išimkite ritę ir iš naujo įverkite pjaunamąją vielutę (žr. pav. L – N).
Pjaunamoji vielutė dažnai nutrūksta	Pjaunamoji vielutė susipainiojo ritėje	Išimkite ritę ir iš naujo privyniokite pjaunamosios vielutės (žr. pav. L – N)
	Netinkamai naudojama žoliapjovė	Pjaukite tik vielutės galu, saugokite, kad nesiliestų prie akmenų, sienų ir kitokių kietų paviršių. Kad pjautumėte visu pjovimo apskritimo skersmeniu, pjaunamąją vielutę reguliariai ištraukite.
Žoliapjovė neįprastai vibruoja	Ant ritės nesumontuotas tvirtinamasis žiedas arba ritės gaubtas	Sumontuokite ant ritės tvirtinamąjį žiedą arba ritės gaubtą
	Tvirtinamasis žiedas netinkamoje padėtyje	Iš naujo uždėkite tvirtinamąjį žiedą
	Pažeista pjovimo sistema	Kreipkitės į Bosch klientų aptarnavimo skyrių
	Tvirtinamasis žiedas susidėvėjęs	Įsigykite naujus pagalbinus ritės reikmenis su tvirtinamuoju žiedu

Akumuliatorius ir kroviklis

Požymiai	Galima priežastis	Šalinimas
Raudonas akumuliatoriaus krovimo indikatorius mirksi Įkrovimo procesas negalimas	Akumuliatorius neįstatytas (arba įstatytas netinkamai)	Tinkamai įstatykite akumuliatorių į kroviklį
	Nešvarūs akumuliatoriaus kontaktai	Nuvalykite akumuliatoriaus kontaktus (pvz., kelis kartus paeiliui įstatykite ir išimkite akumuliatorių), jei reikia, akumuliatorių pakeiskite
	Pažeistas akumuliatorius	Pakeiskite akumuliatorių
Akumuliatoriaus krovimo indikatoriai nešviečia	Neįstatytas (ar netinkamai įstatytas) kroviklio kištukas	Kištuką tinkamai (iki galo) įstatykite į kištukinį lizdą
	Pažeistas kištukinis lizdas, maitinimo laidas arba kroviklis	Patikrinkite maitinimo įtampą, jei reikia, dėl kroviklio patikrinimo kreipkitės į autorizuotas Bosch elektrinių įrankių remonto dirbtuves

Priežiūra ir servisas

- ▶ **Prieš pradėdami bet kokius sodo priežiūros įrankio tvarkymo darbus (pvz., techninės priežiūros, įrankio keitimo ar kt.), o taip pat norėdami transportuoti ar padėti sandėliuoti, iš sodo priežiūros įrankio išimkite akumuliatorių.** Netyčia įjungus įjungimo-išjungimo jungiklį iškyla susižalojimo pavojus.

Techninė priežiūra, valymas ir sandėliavimas

- ▶ **Kad galėtumėte gerai ir saugiai dirbti, gaminį visada laikykite švarų.**

Kad galėtumėte gerai ir saugiai dirbti, pasirūpinkite, kad sodo priežiūros įrankis ir ventilacinės angos būtų švarūs. Sodo priežiūros įrankio niekada neapipurškite vandeniu. Sodo priežiūros įrankio niekada nepadardinkite į vandenį. Sodo priežiūros įrankį laikykite saugioje, sausoje, vaikams nepasiekiamoje vietoje. Ant sodo priežiūros įrankio nedėkite jokių daiktų.

Užtikrinkite, kad naudojant ant ritės visada būtų uždėtas tvirtinamasis žiedas. Priešingu atveju gali kilti stipri vibracija.

Akumulatoriaus priežiūra

Kad akumulatorius būtų optimaliai naudojamas, laikykitės šių reikalavimų ir nurodymų:

- Saugokite akumuliatorių nuo drėgmės ir vandens.
- Sodo priežiūros įrankį laikykite nuo –20 °C iki 50 °C temperatūroje. Pvz., vasarą nepalikite akumulatoriaus automobilyje.
- Akumuliatorių laikykite ne sodo priežiūros įrankyje, o išimta atskirai.
- Tiesiogiai šviečiant saulei, akumulatoriaus sodo priežiūros įrankyje nepalikite.
- Optimali akumulatoriaus sandėliavimo temperatūra yra 5 °C.
- Akumulatoriaus ventiliacines angas valykite minkštu, švairiu ir sausu teptuku.

Jei veikimo laikas po įkrovimo pastebimai sutrumpėja, vadinasi akumulatorius susidėvėjo ir jį reikia pakeisti.

Klientų aptarnavimo skyrius ir konsultavimo tarnyba

www.bosch-garden.com

leškodami informacijos ir užsakydami atsargines dalis būtinai nurodykite 10-ženklį gaminio numerį, esantį firminėje lentelėje.

Lietuva

Bosch įrankių servisas
 Informacijos tarnyba: (037) 713350
 Įrankių remontas: (037) 713352
 Faksas: (037) 713354
 El. paštas: service-pt@lv.bosch.com

Transportavimas

Kartu pateikiamų ličio jonų akumuliatorių gabenimui taikomos pavojingų krovinių gabenimą reglamentuojančių įstatymų nuostatos. Naudotojui akumulatorius gabenti keliais leidžiama be jokių apribojimų.

Jei siunčiant pasitelkiami tretieji asmenys (pvz., oro transportas, ekspedijavimo įmonė), būtina atsižvelgti į pakuotei ir ženklinimui taikomus ypatingus reikalavimus. Būtina, kad rengiant siuntą dalyvautų pavojingų krovinių gabenimo specialistas.

Siųskite tik tokius akumulatorius, kurių nepažeistas korpusas. Apkljuokite kontaktus ir supakuokite akumuliatorių taip, kad jis pakuotėje nejudėtų. Taip pat laikykitės ir esamų papildomų nacionalinių taisyklių.

Šalinimas



Sodo priežiūros įrankis, akumulatoriai, papildoma įranga ir pakuotės turi būti ekologiškai utillizuojami.



Sodo priežiūros įrankių, akumuliatorių bei baterijų nemeskite į buitinių atliekų konteinerius!

Tik ES šalims:

Pagal Europos direktyvą 2012/19/ES, naudoti nebetinkami elektriniai ir elektroniniai įrankiai ir, pagal Europos direktyvą 2006/66/EB, pažeisti ir išieškoti akumulatoriai bei baterijos turi būti surenkami atskirai ir perdirbami aplinkai nekenksmingu būdu.

Akumulatoriai ir baterijos

Ličio jonų:

Prašome laikytis skyriuje (žr. „Transportavimas“, Puslapis 439) pateiktų nuorodų.

ارتدِ واقية سمع ونظارات
واقية.



لا تستعمل الجهاز أثناء
هطول الأمطار ولا تعرضه
للمطر.



عربي

ملاحظات الأمان

- ◀ اطلع على كافة تحذيرات الأمان والتعليمات والصور والمواصفات المرفقة بالعدة الكهربائية. عدم اتباع التعليمات الواردة أدناه قد يؤدي إلى حدوث صدمة كهربائية، إلى نشوب حريق و/أو الإصابة بجروح خطيرة.
- ◀ احتفظ بجميع الملاحظات التحذيرية والتعليمات للمستقبل.

شرح الرموز على جهاز الحديقة

ملاحظة خطر عامة.



اقرأ تعليمات التشغيل هذه.



احرص على عدم إصابة الأشخاص المتواجدين بالجوار بسبب الأجسام الخارجية المتطايرة.



تمذير: حافظ على مسافة أمانة تبعدك عن الجهاز عند التشغيل.



غير صحيح.



فك المركم قبل البدء بأعمال الضبط أو التنظيف بجهاز الحديقة أو إن بقي جهاز الحديقة دون مراقبة لفترة طويلة.



كهربائية، إلى نشوب حريق و/أو الإصابة بجروح خطيرة.
احتفظ بجميع الملاحظات التحذيرية والتعليمات للمستقبل.

يقصد بمصطلح «العدة الكهربائية» المستخدم في الملاحظات التحذيرية، العدد الكهربائي الموصولة بالشبكة الكهربائية (بواسطة كابل الشبكة الكهربائية) وأيضاً العدد الكهربائي المزودة بمركم (دون كابل الشبكة الكهربائية).

الأمان بمكان الشغل

حافظ على نظافة مكان شغلك وإضاءته بشكل جيد. الفوضى في مكان الشغل ونطاقات العمل غير المضاءة قد تؤدي إلى وقوع الحوادث.

لا تشتغل بالعدة الكهربائية في نطاق معرض لخطر الانفجار مثل الأماكن التي تتوفر فيه السوائل أو الغازات أو الأغبرة القابلة للاشتعال. العدد الكهربائي تولد شرراً قد يتطاير، فيشعل الأغبرة والأبخرة.

حافظ على بقاء الأطفال وغيرهم من الأشخاص بعيداً عندما تستعمل العدة الكهربائية. تشتت الانتباه قد يتسبب في فقدان السيطرة على الجهاز.

الأمان الكهربائي

يجب أن يتلائم قابس العدة الكهربائية مع المقبس. لا

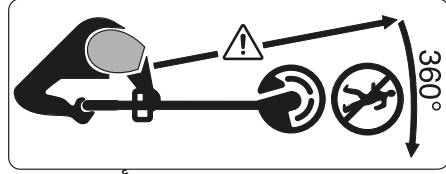

احرص على عدم إصابة الأشخاص المتواجدين بالجوار بسبب الأجسام الخارجية المتطايرة.
 تحذير: حافظ على إبقاء الأشخاص على بعد آمن عن جهاز الحديقة إن كانوا واقفين على مقربة منه.

افحص المجال الذي تريد استخدام جهاز الحديقة فيه جيداً للتأكد من عدم وجود الحيوانات المتوحشة والمنزلية فيه. وجود احتمال جرح الحيوانات المتوحشة والمنزلية أثناء تشغيل الجهاز. افحص مجال استخدام الجهاز جيداً وقم بإزالة جميع الأحجار وعيدان الخشب والأسلاك والعظام والأجسام الغريبة. عند استخدام الجهاز، تأكد من عدم وجود الحيوانات المتوحشة والمنزلية وجذوع الأشجار الصغيرة في العشب الكثيف.

الإرشادات العامة للأمان بالعدد الكهربائي

اطلع على كافة تحذيرات الأمان والتعليمات والصور والمواصفات المرفقة بالعدة الكهربائية. عدم اتباع التعليمات الواردة أدناه قد يؤدي إلى حدوث صدمة

◀ إن لم يكن بالإمكان تجنب تشغيل العدة الكهربائية في الأجواء الرطبة، فاستخدم مفتاح للوقاية من التيار المتخلف. إن استخدام مفتاح للوقاية من التيار المتخلف يقلل خطر الصدمات الكهربائية.

أمان الأشخاص

◀ كن يقظا وانتبه إلى ما تفعله واستخدم العدة الكهربائية بتعقل. لا تستخدم عدة كهربائية عندما تكون متعبا أو عندما تكون تحت تأثير المخدرات أو الكحول أو الأدوية. عدم الانتباه للحظة واحدة عند استخدام العدة الكهربائية قد يؤدي إلى إصابات خطيرة.

◀ قم لارتداء تجهيزات الحماية الشخصية. وارتد دائما نظارات واقية. يحد ارتداء

تجهيزات الحماية الشخصية، كقناع الوقاية من الغبار وأحذية الأمان الواقية من الانزلاق والخوذ أو واقية الأذنين، حسب ظروف استعمال العدة الكهربائية، من خطر الإصابة بجروح.

◀ تجنب التشغيل بشكل غير مقصود. تأكد من كون

العدة الكهربائية مطفأة قبل توصيلها بالتيار الكهربائي و/أو بالمركم، وقبل رفعها أو حملها. إن كنت تضع إصبعك على المفتاح أثناء حمل العدة الكهربائية أو إن وصلت الجهاز بالشبكة الكهربائية بينما لامفتاح

يجوز تغيير القابس بأي حال من الأحوال. لا تستعمل القوابس المهايئة مع العدد الكهربائية المؤرضة (ذات طرف أرضي). تخفّض القوابس التي لم يتمّ تغييرها والمقابس الملائمة من خطر الصدمات الكهربائية.

◀ تجنب ملامسة جسمك للأسطح المؤرضة كالأنابيب

والمبردات والمواعد أو الثلجات. يزداد خطر الصدمات الكهربائية عندما يكون جسمك مؤرض أو موصل بالأرضي.

◀ أبعد العدة الكهربائية عن

الأمطار أو الرطوبة. يزداد خطر الصدمات الكهربائية إن تسرب الماء إلى داخل العدة الكهربائية.

◀ لا تسيّ استعمال الكابل. لا

تستخدم الكابل في حمل العدة الكهربائية أو سحبها أو سحب القابس من المقبس. احرص على إبعاد الكابل عن الحرارة والزيت والحواف الحادة أو الأجزاء المتحركة. تزيد الكابلات التالفة أو المتشابكة من خطر الصدمات الكهربائية.

◀ عند استخدام العدة

الكهربائية خارج المنزل اقتصر على استخدام كابلات التمديد الصالحة للاستعمال الخارجي. يقلل استعمال كابل تمديد مخصص للاستعمال الخارجي من خطر الصدمات الكهربائية.

حسن معاملة واستخدام العدد الكهربائية

◀ لا تفرط بتحميل الجهاز.
استخدم لتنفيذ أشغالك
العدة الكهربائية المخصصة
لذلك. إنك تعمل بشكل أفضل
وأكثر أماناً بواسطة العدة
الكهربائية الملائمة في مجال
الأداء المذكور.

◀ لا تستخدم العدة الكهربائية
إن كان مفتاح تشغيلها تالف.
العدة الكهربائية التي لم يعد
من الممكن التحكم بها عن
طريق مفتاح التشغيل والإطفاء
تعتبر خطيرة ويجب أن يتم
إصلاحها.

◀ اسحب القابس من المقبس
و/أو أخلع المرمك، إذا كان
قابلاً للخلع، قبل ضبط الجهاز
وقبل استبدال الملحقات أو
قبل تخزين الجهاز. تمنع هذه
الإجراءات وقائية تشغيل العدة
الكهربائية بشكل غير مقصود.
◀ احتفظ بالعدد الكهربائية التي
لا يتم استخدامها بعيداً عن
متناول الأطفال. لا تسمح
باستخدام العدة الكهربائية
لمن لا خبرة له بها أو لمن لم
يقرأ تلك التعليمات. العدد
الكهربائية خطيرة إن تم
استخدامها من قبل أشخاص
دون خبرة.

◀ اعتن بالعدة الكهربائية
والمحقات بشكل جيد. تأكد
أن أجزاء الجهاز المتحركة
مركبة بشكل سليم وغير
مستعصية عن الحركة،

على وضع التشغيل، قد يؤدي
إلى وقوع الحوادث.

◀ انزع أداة الضبط أو مفتاح
الربط قبل تشغيل العدة
الكهربائية. قد تؤدي الأداة
أو المفتاح المتواجد في جزء
دوار من الجهاز إلى الإصابة
بجروح.

◀ تجنب أوضاع الجسم غير
الطبيعية. قف بأمان وحافظ
على توازنك دائماً. سيسمح
لك ذلك بالتحكم في الجهاز
بشكل أفضل في المواقف الغير
متوقعة.

◀ قم بارتداء ثياب مناسبة. لا
ترتد الثياب الفضفاضة أو
الحلى. احرص على إبقاء
الشعر والملابس بعيداً عن
الأجزاء المتحركة. قد تتشابك
الثياب الفضفاضة والحلى
والشعر الطويل بالأجزاء
المتحركة.

◀ إن جاز تركيب تجهيزات شفط
وتجميع الغبار، فتأكد من أنها
موصولة وبأنه يتم استخدامها
بشكل سليم. قد يقلل
استخدام تجهيزات لشفط الغبار
من المخاطر الناتجة عن الغبار.

◀ لا تستخدم العدة الكهربائية
بلا مبالاة وتتجاهل قواعد
الأمان الخاصة بها نتيجة
لتعودك على استخدام العدة
الكهربائية وكثرة استخدامها.
فقد يتسبب الاستخدام دون
حرص في حدوث إصابة بالغة
تحدث في أجزاء من الثانية.

- قبل فحص، تنظيف أو تنفيذ الأعمال على الجهاز
- في حالة ضرب الجهاز بقطعة غريبة. في هذه الحالة تأكد أيضاً من عدم تلف الجهاز.
- إذا بدأ الجهاز بالاهتزاز فجأة. في هذه الحالة افحص الجهاز.
- ◀ **اشحن المراكم فقط بأجهزة الشحن التي ينصح المنتج باستخدامها.** يتشكل خطر الاحتراق لجهاز الشحن المخصص لنوع معين من المراكم إن تم استخدامه مع نوع آخر منها.
- ◀ **استخدم الأجهزة فقط مع المراكم المصممة لهذا الغرض.** قد يؤدي استخدام غيرها من المراكم إلى الاحتراق وإلى خطر اندلاع النار.
- ◀ **حافظ على إبعاد المرمك الذي لا يتم استعماله عن مشابك الورق وقطع النقود المعدنية والمفاتيح والمسامير واللواكب أو غيرها من الأغراض المعدنية الصغيرة التي قد تقوم بتوصيل الملامسين ببعضهما البعض.** قد يؤدي تقصير الدارة الكهربائية بين ملامسي المرمك إلى الاحتراق أو إلى اندلاع النار.
- ◀ **قد يتسرب السائل من المرمك عند سوء الاستعمال.** تجنب ملامسته. اشطفه بالماء عند ملامسته صدفة. راجع الطبيب إضافة عن ذلك إن وصل السائل إلى العينين. إن سائل المراكم المتسرب قد يؤدي إلى إثارة البشرة أو إلى الحروق.

وتفحص ما إن كانت هناك أجزاء مكسورة أو في حالة تؤثر على سلامة أداء العدة الكهربائية. ينبغي إصلاح هذه الأجزاء التالفة قبل إعادة تشغيل الجهاز. الكثير من الحوادث مصدرها العدد الكهربائية التي تتم صيانتها بشكل رديء.

◀ **احرص على إبقاء عدد القطع نظيفة وحادة.** إن عدد القطع ذات حواف القطع المادة التي تم صيانتها بعناية تتكلم بشكل أقل ويمكن توجيهها بشكل أيسر.

◀ **استخدم العدد الكهربائية والتوابع وريش الشغل إلخ.** وفقاً لهذه التعليمات. تراعى أثناء ذلك ظروف الشغل والعمل المراد تنفيذه. استخدام العدد الكهربائية لغير الأشغال المخصصة لأجلها قد يؤدي إلى حدوث الحالات الخطيرة.

◀ **احرص على إبقاء المقابض وأسطح المسك جافة ونظيفة وخالية من الزيوت والشحوم.** المقابض وأسطح المسك الزلقة لا تتيح التشغيل والتحكم الآمن في العدة في المواقف غير المتوقعة.

حسن معاملة واستخدام العدد المزودة بمرمك

فك المرمك:

- إذا ترك المستخدم الجهاز
- قبل تصليح أية إعاقة

ملاحظات الأمان لجهاز الحديقة

التشغيل

- ◀ يجوز أن يتم تشغيل الجهاز من قبل المستخدم فقط طبقاً للاستعمال المخصص. ينبغي مراعاة ظروف مكان التشغيل. انتبه إلى الأشخاص الآخرين ولا سيما الأطفال أثناء أداء العمل.
- ◀ لا تسمح للأطفال أو للأشخاص ذوي المقدرات الجسدية أو الحسية أو العقلية المحدودة أو القليلي الخبرة و/أو المعدومي المعرفة و/أو للأشخاص الغير مطلعين على التعليمات هذه أبداً أن يستعملوا الجهاز. يجوز أن تحد الأحكام الوطنية من سن المستخدم.
- ◀ ينبغي مراقبة الأطفال لضمان عدم لعبهم بالجهاز.

الاستخدام

- ◀ امسك جهاز الحديقة أثناء العمل بواسطة كلتا اليدين واحرص على الوقوف بثبات. يتم توجيه جهاز الحديقة بواسطة اليدين الاثنتين بأمان أكبر.
- ◀ انتظر ليتوقف جهاز الحديقة عن الحركة قبل أن تركنه.
- ◀ لا تشغل جهاز الحديقة أبداً إذا كان غطاء الوقاية أو الأغشية الأخرى تالفة أو بدون تجهيزات الأمان. انتبه لتكبيها الصحيح. لا تستخدم جهاز الحديقة أبداً إذا كان غير كاملاً أو إذا تمت التغييرات غير المسموحة عليه.
- ◀ لا تقوم بتشغيل الجهاز إن كان الكبل تالف أو مستهلك.

◀ لا تستخدم عدة أو مركم تعرضاً لأضرار أو للتعديل.

البطاريات المتعرضة لأضرار أو لتعديلات قد ينتج عنها أشياء لا يمكن التنبؤ بها، قد تسبب نشوب حريق أو حدوث انفجار أو إصابات.

◀ لا تعرض المركم أو العدة لنار أو درجة حرارة زائدة. التعرض للنار أو لحرارة أعلى من 130 درجة مئوية قد يتسبب في الانفجار.

الانفجار.

◀ اتبع تعليمات الشحن ولا تقم بشحن المركم أو العدة خارج نطاق درجة الحرارة المحدد في التعليمات. الشحن بشكل غير صحيح أو في درجات حرارة خارج النطاق المحدد قد يعرض المركم لأضرار ويزيد من مخاطر الحريق.

الحريق.

الخدمة

- ◀ احرص على إصلاح عدتك الكهربائية فقط بواسطة العمال المتخصصين وباستعمال قطع الغيار الأصلية فقط. يضمن ذلك المحافظة على أمان الجهاز.
- ◀ لا تقم بإجراء أعمال خدمة على المراكم التالفة. أعمال الخدمة على المراكم يجب أن تقوم بها الجهة الصانعة فقط أو مقدم الخدمة المعتمد.

- ◀ لا تستبدل أبداً عناصر القص غير المعدنية بعناصر قص معدنية.
 - ◀ لا تقوم بأعمال التصليح على جهاز الحديقة بنفسك إلا إذا كنت مؤهل لهذا النوع من الأعمال.
 - ◀ عند استخدام الجهاز يجب ان يبقى الأشخاص الآخرين والحيوانات على بعد مناسب عنه. المستخدم مسؤول عن الأطراف الثالثة في مجال العمل.
 - ◀ انتظر إلى أن يتوقف رأس القص عن الحركة بشكل كامل قبل أن تلمسه. يتابع رأس القص دورانه بعد الإطفاء وقد يؤدي إلى حدوث الإصابات.
 - ◀ اشتغل أثناء ضوء النهار فقط أو بالإضاءة الاصطناعية الجيدة.
 - ◀ لا تشتغل بواسطة مشدبة العشب إن كانت ظروف الطقس رديئة ولا سيما عند بدء العواصف.
 - ◀ استخدام مشدبة العشب للعشب الرطب قد يؤثر على قدرة عمل المشدبة.
 - ◀ عند النقل اطفئ جهاز الحديقة وفك المرمك.
 - ◀ عند العمل بالمشدبة تأكد دائماً من مكان وقوفك الأمين.
 - ◀ احتفظ بيديك وقدميك على بعد أمين من الأجزاء الدوارة.
 - ◀ كن في وضع متوازن عند العمل من أجل تجنب السقوط.
 - ◀ انتبه الا تتعثر على جهاز الحديقة عندما تضعه على الأرض.
 - ◀ فك المرمك قبل استبدال الليفة.
 - ◀ افحص وصن المشدبة بشكل منتظم.
 - ◀ ارتد قفازات واقية دائماً عند تنظيف الجهاز وعند استبدال خيط القص.
 - ◀ احذر من الإصابة بالجروح من السكينة التي يتم قطع الخيط بها. اقل المشدبة بعد الملئ/ التغذية بخيط القص دائماً إلى وضع العمل الأفقي قبل أن تقوم بتشغيلها.
 - ◀ اطفئ جهاز الحديقة وفك المرمك:
 - دائماً إن كنت ستترك جهاز الحديقة لبعض الوقت بلا مراقبة
 - قبل استبدال الليفة
 - قبل التنظيف أو إن كانت هناك أعمال ستم على مشدبة العشب
 - قبل تخزين مشدبة العشب
 - ◀ احتفظ بالجهاز بمكان جاف ومغلق وبعيدا عن منال الأطفال. لا تركز أية أغراض أخرى على الجهاز.
 - ◀ لا تستخدم الجهاز باعتباره عصاً.
- ملاحظات لمعاملة المرمك بشكل مثالي**
- ◀ لا تفتح المرمك. يتشكل خطر تقصير الدائرة الكهربائية.
- احم المرمك من الحرارة، بما فيه أيضا التعرض لأشعة الشمس**
- باستمرار مثلاً ومن النار، والماء**

احتفظ بجميع ملاحظات الأمان و التعليمات للمستقبل.

◀ استخدم جهاز الشحن فقط إن كان بإمكانك أن تقدر كامل وظائفه بشكل تام وكان بإمكانك إن تنفيذها كاملة و كنت قد استلمت التعليمات الموافقة.

◀ لا تسمح للأطفال أو للأشخاص ذوي المقدرات الجسدية أو الحسية أو العقلية المحدودة أو القليلي الخبرة و/أو المعدومي المعرفة و/أو للأشخاص الغير مطلعين على التعليمات هذه أبدا أن يستعملوا جهاز الشحن. يجوز أن تحد الأحكام الوطنية من سن المستخدم.

◀ **راقب الأطفال.** لضمان عدم عبث الأطفال بجهاز الشحن.

◀ لا تشحن إلا مراكم أيونات الليثيوم من Bosch بدءاً من السعة 1,5 أمبير ساعة (بدءاً من 5 خلايا مراكم). يجب أن يلائم جهد المراكم جهد شحن المرمك الخاص بجهاز الشحن. لا تقم بشحن مراكم غير قابلة لإعادة الشحن. يتشكل خطر نشوب الحرائق والانفجار في حال عدم التقيد بذلك.

◀ **احم جهاز الشحن من الأمطار والرطوبة.** يزيد تسرب الماء إلى داخل جهاز الشحن من أخطار الصدمات الكهربائية.

◀ **حافظ على نظافة جهاز الشحن.** حيث يكون هناك خطر

والرطوبة. قد يتشكل خطر الانفجار.

◀ **قد تتسرب الأبخرة عند تلف المرمك واستخدامه بطريقة غير سليمة.** أمن امداد المكان بالهواء النقي وراجع الطبيب في حال الإصابة. إن الأبخرة قد تهيج المجاري التنفسية.

◀ **اقتصر على استخدام المرمك في منتجات الجهة الصانعة.** يتم حماية المرمك من فرط التحميل الخطير بهذه الطريقة فقط دون غيرها.

◀ **يمكن أن يتعرض المرمك لأضرار من خلال الأشياء المدببة مثل المسامير والمفكات أو من خلال تأثير القوى الخارجية.** وقد يؤدي هذا إلى تقصير الدائرة الكهربائية الداخلية واحترق المرمك أو خروج الأدخنة منه أو انفجاره وتعرضه لسخونة مفرطة.

◀ **لا تقوم بتقصير الدارة الكهربائية بالمرمك.** يتشكل خطر الانفجار.

◀ **نظف شقوق التهوية بالمرمك من فترة لآخرى بواسطة فرشاة طرية ونظيفة وجافة.**

تعليمات الأمان لأجهزة الشحن
اقرأ جميع ملاحظات الأمان و التعليمات. إن التقصير عند تطبيق

ملاحظات الأمان و التعليمات قد يؤدي إلى الصدمات الكهربائية واندلاع الحرائق و/أو الإصابة بجروح خطيرة.

الرمز	المعنى
	ارتد قفازات واقية
	اتجاه المركبة
	جهة رد الفعل
	الوزن
	التشغيل
	الإطفاء
	تصرف مسموع
	عمل ممنوع
	الصوت المسموع
	التوابع/قطع الغيار
	الوضع المنصوع به لتشذيب العشب
	الوضع المنصوع به لقص حافات العشب
	الوضع المنصوع به لتشذيب العشب تحت الجنبات/الدكات

الاستعمال المخصص

تم تصميم جهاز الحديقة للاستخدام المنزلي لتشذيب العشب والمشيش والقصاص. تم تطويره لتشذيب العشب الموجود على المنحدرات وتمت المواجز وفي الحافات، أي الأماكن التي لا يمكن الوصول إليها بماكينة المش. لم يتم تصميم جهاز الحديقة للاستخدام باعتباره ممثلة آلية. لم يُصنع جهاز الحديقة للاستخدام التجاري أو الصناعي.

نطاق التوريد (راجع الصورة B)

أخرج جهاز الحديقة من التغليف بحذر وافحص إن كانت القطع التالية كاملة:

- مشدبة العشب
- غطاء الوفاية
- عجلة
- المركم**
- جهاز الشحن**

حدوث صدمة كهربائية من جراء تعرضها للانساخ.

◀ قبل الاستخدام افحص جهاز الشحن والكابل والقابس. لا تستخدم جهاز الشحن إذا اكتشفت وجود أضرار به. لا تفتح جهاز الشحن بنفسك ولا تقم بإصلاحه إلا لدى فنيين متخصصين مؤهلين مع الاقتصار على استخدام قطع الغيار الأصلية. يزداد خطر الإصابة بصدمة كهربائية في حالة وجود أضرار بأجهزة الشحن والكابلات الكهربائية والقوابس.

◀ لا تقم بتشغيل جهاز الشحن على أرضية سهلة الاشتعال (مثل الورق والمنسوجات وما شابه) أو في بيئة قابلة للاشتعال. حيث ينشأ خطر اندلاع حريق نتيجة للسخونة المتولدة بجهاز الشحن عند الشحن.

◀ لا تغطي فتحة تهوية جهاز الشحن. يمكن أن يتعرض جهاز الشحن لسخونة مفرطة ولا يعمل بعد ذلك بشكل سليم.

◀ لزيادة الأمان الكهربائي ننصح باستخدام قاطع أمان للتيار الكهربائي يفصل عند حد أقصى 30 ميلي أمبير في حال ارتفاع قيمة التيار بالخطأ. افحص قاطع الأمان للتيار دائماً قبل الاستعمال.

الرموز

قد تكون الرموز التالية ذات أهمية من أجل قراءة وفهم تعليمات التشغيل. يرجى حفظ الرموز ومعناها. يساعدك تفسير الرموز بشكل صحيح على استعمال الجهاز بطريقة أفضل وأكثر أماناً.

- (7) فك إقفال ضبط المقبض اليدوي
 (8) مفتاح التشغيل والإطفاء
 (9) قفل تشغيل مفتاح التشغيل والإطفاء
 (10) زر ضبط ارتفاع العمل
 (11) ذراع
 (12) جهاز الشحن^(A)
 (13) غطاء الليفة
 (14) الليفة
 (15) فتحة إدخال الخيط
 (16) حلقة شد
 (17) خنطاف لإدخال الخيط
 (18) فتحة توجيه الخيط
 (19) ثقب توجيه الخيط
 (A) لا يتضمن إطار التوريد الاعتيادي التوابع المصورة أو المشروحة. تجد التوابع الكاملة في برنامجنا للتوابع.

- تعليمات التشغيل
 يرجى الاتصال بالتاجر إن كانت بعض القطع غير موجودة أو تالفة.
 ** حسب البلد

الأجزاء المصورة (راجع الصورة (A

يستند ترقيم الأجزاء المصورة إلى رسوم الجهاز الموجودة في صفحات الرسوم التخطيطية.

- (1) زر فك إقفال المرمك
 (2) مرمك^(A)
 (3) مقبض قابل للطي
 (4) دواسة لضبط زاوية العمل لتشذيب العشب/
 قص حافات العشب
 (5) غطاء الوقاية
 (6) عجلة

البيانات الفنية

UniversalGrassCut 18-26	UniversalGrassCut 18 UniversalGrassCut 18-260	مشدبة العشب/مشدبة حافات العشب	رقم الصنف
3 600 HC1 E..	3 600 HC1 D..	فولط=	الجهد الاسمي
18	18	دقيقة ¹	عدد الدوران اللاملي
7300	7300	مم	قطر خيط القص
1,6	1,6	سم	قطر دائرة القص
26	26	متر	سعة لليفة الخيط
6	6	سم	ضبط الارتفاع
140 - 120	140 - 120		مقبض قابل للطي
●	●		تشذيب حافات العشب
●	●		حماية النباتات/عجلة
2,3	2,3	كغ	الوزن حسب EPTA-Procedure 01:2014
2,7	2,7	كغ	طقم (مع مرمك)
			الرقم المتسلسل
			درجة الحرارة المحيطة المسموح بها
45+ ... 0	45+ ... 0	درجة مئوية	- عند الشحن ^(A)
50+ ... 20-	50+ ... 20-	درجة مئوية	- عند التشغيل والتخزين
			مرمك
أيونات الليثيوم	أيونات الليثيوم	فولط=	الجهد الاسمي
18	18		رقم الصنف/السعة
1,5	1,5	أمبير ساعة	- 2 607 337 187
2,0	2,0	أمبير ساعة	- 2 607 337 211
2,5	2,5	أمبير ساعة	- 2 607 337 199
4,0	4,0	أمبير ساعة	- 1 607 A35 07H

UniversalGrassCut 18-26	UniversalGrassCut 18 UniversalGrassCut 18-260	مشدبة العشب/مشدبة حافات العشب
6,0	6,0	1 607 A35 01Y – عدد خلايا المرمك
5	5	2 607 337 187 –
5	5	2 607 337 211 –
5	5	2 607 337 199 –
10	10	1 607 A35 07H –
10	10	1 607 A35 01Y –

(A) قدرة محدودة في درجات الحرارة > 0 °م

AL 1880 CV	AL 1830 CV	AL 1815 CV	جهاز الشحن
رقم الصنف			
2 607 226 1..	2 607 225 965	2 607 226 0..	EU
2 607 226 1..	2 607 225 967	2 607 226 0..	UK
تيار الشحن			
8,0	3,0	1,5	A
مدة الشحن (تفريغ المرمك)			
27	33	63	د
30	45	84	د
36	60	105	د
35	95	168	د
62	130	260	د
0,60	0,40	0,38	كغ
EPTA- الوزن حسب Procedure 01:2014			
II/□	II/□	II/□	فئة الوقاية

معلومات عن الضجيج/الاهتزازات

قص حافات العشب	تشذيب العشب/ القص حول الأشجار والجنابت
----------------	---

تم تحديد قيم ابتعاث الضجيج وفقاً لـ EN 50636-2-91

يبلغ مستوى الضجيج (نوع A) للجهاز الكهربائي عادة:

72	71	ديسيل (A)	مستوى ضغط الصوت
92	91	ديسيل (A)	مستوى قدرة الصوت
3 =	3 =	ديسيل	التفاوت K
قيمة ابتعاث الاهتزازات ah (مجموع المتجهات بثلاثة اتجاهات) والتفاوت K تُسبت حسب EN 50636-2-91			
7	7	م/ثا ²	قيمة ابتعاث الاهتزاز a _r
1,5 =	1,5 =	م/ثا ²	التفاوت K

يمثل مستوى الاهتزازات المذكور الاستخدام الأساسية للعدة الكهربائية، بينما إن تم استعمال العدة الكهربائية لاستخدامات أخرى بعدد شغل مخالفة أو بصيانة غير كافية، فقد يختلف مستوى

لقد تم قياس مستوى الاهتزازات المذكور في التعليمات هذه حسب أسلوب قياس معيار، حيث يمكن استخدامه لأغراض مقارنة العدد الكهربائية بعضها البعض، كما أنه ملائم لتقدير التعرض للاهتزازات بشكل مبدئي.

استخدم المشدبة دائماً في وضع العمل ولا تستخدمها أبداً في وضع التخزين. المشدبة في وضع التخزين عندما تكون منطوية بأكملها. عند ضبط وضع العمل تأكد من الإقبال الصحيح لآلية ضبط الارتفاع. هناك صوت طقطقة عندما تدخل الآلية في مكانها الصحيح.

فتح المقبض اليدوي (راجع الصورة E)

اضغط الزر (7)، افتح المقبض (3) بحيث يقفل بأبعد وضع ممكن، ثم اطلق الزر (7). انتبه للإقبال الصحيح للمقبض (3). لا تضغط على المقبض (3)، أثناء عملية الضبط.

تركيب العجلة (راجع الصورة F)

ركب العجلة (6) على رأس المشدبة. انتبه لوضع الأسهم الصحيح على رأس المشدبة. عندها تأكد من الدخول الصحيح للخطاف في الأخدود. قم بإدارة العجلة (6) على رأس المشدبة حتى يدخل الذراع (11) في مكانه بصوت مسموع (طقطقة). لفك العجلة اسحب الذراع (11) حتى تفرج العجلة (6) وانزعها بعكس الاتجاه.

بدء التشغيل

⚠ تنبيه: اطفئ جهاز الحديقة وفك المرمك قبل تنفيذ أعمال الضبط والتنظيف.

شحن المرمك

⚠ يُراعى جهد الشبكة الكهربائية! يجب أن يتطابق جهد منبع التيار مع المعلومات المذكورة على لافتة طراز جهاز الشحن.

لقد تم تجهيز المرمك بمراقب حراري وهو يسمم بالشحن فقط ضمن مجال حراري يبلغ بين 0 درجة مئوية و 45 درجة مئوية. ويؤدي ذلك إلى مدة صلاحية عالية للمرمك.

ملحوظة: يتم تسليم المرمك وهو بحالة شحن جزئية. اشحن المرمك في جهاز الشحن بشكل كامل قبل الاستعمال الأول لضمان قدرة المرمك الكاملة. يمكن شحن مرمك إيونات الليثيوم في أي وقت دون الحد من فترة صلاحيته. إن قطع عملية الشحن لا يسبب الأضرار بالمرمك.

لقد تم وقاية مرمك إيونات الليثيوم من التفريغ العميق بواسطة "واقية الخلايا الإلكترونية (ECP) (Electronic Cell Protection)". يتم إطفاء الجهاز بواسطة مفتاح وقائي عند تفريغ المرمك: لن يعد يعمل جهاز الحديقة.

لا تتابع الضغط على مفتاح التشغيل والإطفاء بعد انطفاء الجهاز بشكل آلي. فقد يتعرض المرمك لأضرار.

تُراعى الملاحظات بصدد التخلص من المرمك.

تركيب وفك المرمك (راجع الصورة G)

ملحوظة: يمكن ان يؤدي استخدام المراكم الغير مناسبة إلى عمل الجهاز بشكل غير صحيح أو إلى تلف الجهاز.

ركب المرمك المشحون (2). احرص على تعاشق واستقرار المرمك بصورة تامة.

الاهتزازات. وقد يزيد ذلك التعرض للاهتزازات طوال فترة العمل بشكل واضح.

كما ينبغي من أجل تقدير التعرض للاهتزازات بشكل دقيق، أن يتم مراعاة الأوقات التي يطفأ خلالها الجهاز أو التي يكون فيها على وضع التشغيل ولكن دون استخدامه فعلاً. وقد يخفف ذلك التعرض للاهتزازات بشكل واضح خلال مدة العمل الإجمالية.

حدد إجراءات أمان إضافية لوقاية المستخدم من تأثير الاهتزازات، مثلاً: صيانة العدة الكهربائية وعدد الشغل، تدفئة اليدين وتنظيم أوقات العمل.

التركيب والتشغيل

الصفحة	الصورة	هدف العمل
473	A	الأجزاء المصورة
474	B	نطاق التوريد
474	C	تركيب غطاء الوقاية
475	D	ضبط ارتفاع العمل
476	E	فتح المقبض
476	F	تركيب العجلة
477	G	شحن وتركيب المرمك
477	H	التشغيل والإطفاء
478	I	الوضوح المنصوع به لتشذيب العشب
479	J	الوضع المنصوع به لقص حافات العشب
480	K	الوضع المنصوع به لتشذيب العشب تحت الجنبات/الدكات
481	L	فك لفيفة الخيط
482	M	لف الخيط على لفيفة الخيط
483	N	تركيب لفيفة الخيط
483	O	الصيانة، التنظيف والتخزين
484	P	التوابع

التركيب

⚠ تنبيه: اطفئ جهاز الحديقة وفك المرمك قبل تنفيذ أعمال التركيب.

تركيب غطاء الوقاية (راجع الصورة C)

اسحب غطاء الوقاية (5) على رأس المشدبة حتى تسمع صوت طقطقة. ركب غطاء الوقاية (5) على رأس المشدبة بواسطة اللولب. اللولب مركب في اسفل الغطاء عند التوريد.

لا تستخدم المشدبة أبداً بدون غطاء الوقاية المركب (5). يعد التركيب لا يجوز فك غطاء الوقاية (5) من المشدبة.

ضبط ارتفاع العمل (راجع الصورة D)

اضغط الزر (10) واضبط المشدبة في الارتفاع المطلوب. اطلق الزر (10).

درجة الحرارة المسموح به، ينتقل جهاز الشحن أوتوماتيكياً إلى الشحن السريع.

الإضاءة الومضة للمؤشر الأحمر لشحن المركم
تشير الإضاءة الومضة للمؤشر الأحمر لشحن المركم إلى وجود خلل آخر في عملية الشحن، انظر فقرة «الأخطاء - الأسباب والعلاج».

التشغيل

⚠️ **تنبيه:** اطفئ جهاز الحديقة وفك المركم قبل تنفيذ أعمال التركيب.

⚠️ **يتابع خيط القص دورانه لعدة ثوان بعد إطفاء مشدبة العشب.** انتظر إلى أن يتوقف المحرك/ خيط القص عن الحركة، قبل إعادة تشغيل مشدبة العشب.

⚠️ **لا تقوم بعمليات التشغيل والإطفاء عدة مرات بلحظات قليلة.**

⚠️ **نصح باستخدام عناصر القص المرخصة من قبل شركة بوش.** قد تختلف نتائج القص عند استخدام غيرها من عناصر القص.

التشغيل/الإطفاء (راجع الصورة H)

للتشغيل اضغط على قفل التشغيل أولاً (9). اضغط بعد ذلك على مفتاح التشغيل/الإطفاء (8) واحتفظ به مضغوطاً.
من أجل الإطفاء يطلق مفتاح التشغيل/الإطفاء (8).

تشذيب العشب/قص حافات العشب (راجع الصور A - K)

تشذيب العشب (راجع الصورة A)
اضغط الزر (4) واضبط الزاوية 48 درجة لتشذيب العشب.

قم بتمريرك مشدبة العشب نحو اليسار واليمين مع الانتباه إلى المحافظة على إبقائها على بعد كاف عن جسدك. قص الأعشاب الطويلة على مراحل متعددة.

قص حافات العشب (راجع الصورة J)

اضغط الزر (4) واضبط الزاوية 36 درجة لقص حافات العشب. الآن قم بإدارة المقبض بـ 180 درجة، ثم دور مشدبة العشب إلى وضع العمل المراد باتجاه عقارب الساعة.

وجه مشدبة العشب على مسار حافات العشب. عن طريق استخدام العجلة تتجنب الاحتكاك بالسطوح الصلبة أو الأسوار من أجل منع الخيط من الاستهلاك السريع.

القص حول الأشجار والجنبات (راجع الصورة K)
اضغط الزر (4) واضبط الزاوية 24 درجة للقص حول الأشجار والجنبات.

قص حول الأشجار والجنبات بحذر حتى لا تتلامس مع الخيط. إن النباتات قد تموت إن تم إتلاف قشرتها.

فك الليفة، لف الخيط وتركيب الليفة (راجع الصور L إلى N)

⚠️ فك المركم قبل استبدال الليفة.

لفك المركم (2) عن الجهاز، اضغط زر الفك (1) واسحب المركم من مكانه.

عملية الشحن

تبدأ إجراءات الشحن فور وصل قابس الشاحن بالمقبس وبعد ذلك وضع المركم (2) في جهاز الشحن (12).

يتم كشف حالة شحن المركم بشكل آلي من خلال إجراءات الشحن الذكية، ليتم شحنه بتيار الشحن الملائم اعتماداً على درجة حرارة وجه المركم.

يؤدي ذلك إلى صيانة المركم، فيبقى مشحوناً بشكل كامل دائماً عند الاحتفاظ به في جهاز الشحن.

معنى عناصر البيان (AL 1815 CV)

الإضاءة الومضة لمؤشر شحن المركم
تم الإشارة إلى عملية الشحن من خلال وميض مؤشر شحن المركم.

الإضاءة المستمرة لمؤشر شحن المركم

تشير الإضاءة المستمرة لمؤشر شحن المركم إلى اكتمال شحن المركم أو إلى أن درجة حرارة المركم خرجت عن نطاق درجة الحرارة المسموح به وبالتالي لا يمكن شحنه. يتم شحن المركم فور الوصول إلى نطاق درجة الحرارة المسموح. قبل إدخال المركم يشير الضوء المستمر لمؤشر شحن المركم إلى أنه قد تم توصيل قابس الشبكة الكهربائية بالمقبس وأن جهاز الشحن جاهز للتشغيل.

معنى عناصر البيان (AL 1830 CV / AL 1880 CV)

الضوء الومض (السريع) للمؤشر الأخضر لشحن المركم

تم الإشارة إلى عملية الشحن السريع من خلال الوميض السريع للمؤشر الأخضر لشحن المركم.

إرشاد: يمكن إجراء عملية الشحن السريع فقط عندما تقع درجة حرارة المركم داخل نطاق درجة حرارة الشحن، راجع فقرة «البيانات الفنية».

الضوء الومض (البطيء) للمؤشر الأخضر لشحن المركم

80% GO عندما تبلغ حالة شحن المركم حوالي 80% يومض المؤشر الأخضر لشحن المركم ببطء.

يمكن إخراج المركم واستخدامه مباشرة.

الإضاءة المستمرة للمؤشر الأخضر لشحن المركم

تشير الإضاءة المستمرة للمؤشر الأخضر لشحن المركم إلى اكتمال شحن المركم. قبل إدخال المركم يشير الضوء المستمر لمؤشر شحن المركم إلى أنه قد تم توصيل قابس الشبكة الكهربائية بالمقبس وأن جهاز الشحن جاهز للتشغيل.

الضوء المستمر للمؤشر الأحمر لشحن المركم

تشير الإضاءة المستمرة للمؤشر الأحمر لشحن المركم إلى أن درجة حرارة المركم خارج النطاق المسموح لدرجة حرارة الشحن، انظر فقرة «المواصفات الفنية». بمجرد الوصول إلى نطاق

قم بتمرير الطرف الآخر للخيط بالثقب (19) الموجود في رأس المشدبة اعد وضع الليفة في رأس المشدبة. ثبت الليفة عن طريق تركيب غطائها (13). يمكن تركيب غطاء الليفة (13) فقط في وضع واحد.

إطلاق التغذية بالخيط

IntelliFEED

المشدبة مجهزة بالنظام IntelliFEED الذي يأخذ الخيط من الليفة بشكل أوتوماتيكي من أجل المحافظة على قطر القص.

اضغط القفلين الموجودين على غطاء الليفة باتجاه بعضهما البعض وانزع غطاء الليفة (13). ثم انزع الليفة الفارغة (14).

قص 6 م تقريباً من الخيط عن ليفة التعبئة. ادفع طرف الخيط في فتحة إدخال الخيط (15) الموجودة في الليفة. قم بتمرير الخيط تمت الطواف (17). ثم قم بإدخال الخيط بالفتحة (18) الموجودة في الليفة. ثم لف الخيط بشكل متساو ومشدود.

البحث عن الأخطاء



مشدبة العشب/مشدبة حافات العشب

الخطأ	السبب المحتمل	العلاج
المحرك لا يشتغل	المركم فارغ	اشحن المركم.
جهاز الحديقة يعمل بشكل متقطع	المركم ساخن/بارد جداً مفتاح التشغيل والإطفاء تالف تلف بالكبلات الداخلية بجهاز الحديقة	اسمع للمركم بأن يبرد/يسخن. راجع مركز خدمة زبائن بوش. راجع مركز خدمة زبائن بوش.
تم زيادة تحميل جهاز الحديقة	العشب أعلى من المسموع	قص على مراحل.
جهاز الحديقة لا يقص	خيط القص قصير جداً/مقطع ليفة الخيط فارغة	قم بالتغذية بخيط القص يدوياً. استبدال ليفة الخيط.
لا يمكن التغذية بخيط القص	لقد تشابك خيط القص بالليفة ليفة الخيط فارغة	افحص ليفة الخيط، لف خيط القص حولها مرة أخرى عند الضرورة. اعد تعبئة ليفة الخيط.
خيط القص مشتبك	لم يتم لف خيط القص بشكل صحيح خيط زائد على الليفة	اعد لف خيط القص. قم بتقصير خيط القص إلى الطول الصحيح.
يتم إعادة سحب خيط القص إلى الليفة	مشاكل بنظام تغذية الخيط خيط القص قصير جداً/مقطع	راجع مركز خدمة زبائن بوش. انزع الليفة وادخل خيط القص من جديد (راجع الصور L - N).
خيط القص ينقطع كثيراً	لقد تشابك خيط القص بالليفة تم استخدام مشدبة العشب بطريقة غير صحيحة	انزع الليفة ولف خيط القص من جديد (راجع الصور L - N). قم بالتشذيب بقمة خيط القص فقط، تجنب ملامسة الحجارة والجدران وغيرها من الأغراض الصلبة. قم بتغذية خيط القص بشكل منتظم من أجل استغلال كامل قطر دائرة القص.
تهتز المشدبة بشكل غير عادي	حلقة الشد أو غطاء الليفة غير مركب عليها حلقة الشد في الوضع الغير صحيح نظام القص تالف حلقة الشد مستهلكة	ركب حلقة الشد أو غطاء الليفة عليها. ضع حلقة الشد في الوضع الصحيح. راجع مركز خدمة زبائن بوش. اشترى لواحق جديدة لليفة تحتوي على حلقة الشد.

المركم وجهاز الشحن

الأخطاء	السبب المحتمل	العلاج
مؤشر شحن المرمك الأحمر يخفق	لم يتم تركيب المرمك (بالشكل الصحيح)	قم بتركيب المرمك في جهاز الشحن بالشكل الصحيح.
عملية الشحن غير ممكنة	ملاصمات المرمك متسخة	نظف ملاصمات المرمك من خلال تلقيمه ونزعه عدة مرات مثلاً، استبدل المرمك عند الضرورة.
مؤشرات شحن المرمك لا تضيء	المرمك تالف	استبدل المرمك.
	قابس الشبكة الكهربائية بجهاز الشحن غير موصول بشكل (سليم)	اغرز قابس الشبكة الكهربائية بالمقبس بشكل (كامل).
	تلف بالمقبس، كابل الشبكة الكهربائية أو جهاز الشحن	تفحص جهد الشبكة الكهربائية، اطلب من مركز خدمة زبائن وكالة عدد بوش الكهربائية بتفحص جهاز الشحن عند الضرورة.

خدمة العملاء واستشارات الاستخدام

www.bosch-garden.com

يلزم ذكر رقم الصنف ذو الخانات العشر وفقاً للوحة صنع المنتج عند إرسال أية استفسارات أو طلبيات قطع غيار.

النقل

تضع مراكم إيونات الليثيوم المركبة لأحكام قانون المواد الخطيرة. يسمح للمستخدم أن يقوم بنقل المراكم على الطرقات دون التقيد بأية شروط إضافية.

عندما يتم إرسالها عن طريق طرف آخر (مثلاً: الشحن الجوي أو شركة شحن)، يتوجب التقيد بشروط خاصة بصدد التغليف ووضع العلامات. ينبغي استشارة خبير متخصص بنقل المواد الخطيرة عندما يرغب بتخصير المرمك المراد شحنه في هذه الحالة.

لا تقوم بشحن المراكم إلا إذا كان هيكلها الخارجي سليم. قم بتغطية الملاصمات المكشوفة بلاصقات، وقم بتغليف المرمك بحيث لا يتحرك في الطرد. يرجى أيضاً مراعاة التشريعات المحلية المتعلقة إن وجدت.

التخلص من العدة الكهربائية

يجب التخلص من أجهزة المديقة والمراكم والتوابع والتغليف بطريقة منصفة بالبيئة عن طريق التدوير. لا ترم أجهزة المديقة والمراكم/البطاريات ضمن النفايات المنزلية!



لدول الاتحاد الأوروبي فقط:

يجب أن يتم جمع الأجهزة الكهربائية والالكترونية الغير صالحة للاستعمال حسب التوجيه الأوروبي 2012/19/ EU، ويجب أن يتم جمع المراكم/البطاريات التالفة أو المستهلكة على انفراد حسب التوجيه الأوروبي 2006/66/EC، ليتم التخلص منها بطريقة منصفة بالبيئة عن طريق التدوير.

الصيانة والخدمة

◀ فك المرمك عن جهاز المديقة قبل مزاوله أي نوع من الأعمال بالجهاز (مثلاً: الصيانة، استبدال العدد وإلخ.). ينشأ خطر الإصابة بجروح عند الضغط على مفتاح التشغيل والإيقاف بشكل غير مقصود.

الصيانة، التنظيف والتخزين

◀ حافظ على نظافة الجهاز، لكي تتمكن من العمل بشكل جيد وأمن.

حافظ على نظافة جهاز المديقة وشقوق التهوية، لكي تستطيع أن تعمل بشكل جيد وأمن. لا تبخ جهاز المديقة أبداً بواسطة الماء. لا تغسل جهاز المديقة أبداً في الماء. خزن جهاز المديقة في مكان آمن وجاف وبعيداً من مثال الأطفال. لا تترك أغراض أخرى على جهاز المديقة. انتبه لثبات حلقة الشد على الليفة دائماً أثناء استعمال الجهاز. وإلا فيمكن حدوث الاهتزازات.

العناية بالمركم

يرجى مراعاة الملاحظات والإجراءات التالية من أجل ضمان استخدام المرمك بشكل مثالي:
- احم المرمك من الرطوبة والماء.
- خزن جهاز المديقة والمركم فقط في الحرارة بين 20- درجة مئوية و 50 درجة مئوية. مثلاً لا تترك المرمك في السيارة في الصيف.
- قم بتخزين المرمك لوحده وليس داخل جهاز المديقة.
- لا تترك المرمك في جهاز المديقة إن كان سيتعرض لأشعة الشمس المباشرة.
- تبلغ درجة الحرارة المثالية لخزن المرمك 5 درجة مئوية.
- نظف شقوق التهوية بالمركم من فترة لآخرى بواسطة فرشاة طرية ونظيفة وجافة.
تدل فترة صلاحية قصيرة بعد الشحن إلى أن المرمك قد استهلك وأنه يتوجب استبداله.

المراكم/البطاريات:

أيونات الليثيوم:

يرجى مراعاة الإرشادات الواردة في جزء تعليمات النقل.

آفارسی

ماندن دستگاه برای مدت طولانی، باتری را درآورید.

از عینک و گوشی ایمنی استفاده کنید.



ابزار باغبانی را در برابر باران حفظ کنید یا زیر باران رها نکنید.



دستورات ایمنی

◀ کلیه هشدارها،

دستورالعملها، تصاویر و

مشخصات ارائه شده به

همراه ابزار برقی را مطالعه

کنید. اشتباهات ناشی از عدم

رعایت این دستورات ایمنی

ممکن است باعث برق گرفتگی،

سوختگی و یا سایر جراحت های

شدید شود.

◀ کلیه هشدارهای ایمنی و

راهنماییها را برای آینده خوب

نگهداری کنید.

توضیح علائم روی ابزار باغبانی

هشدارهای عمومی.



دفترچه ی

راهنما را تا

انتها بخوانید.



دقت کنید که افراد

نزدیک شما با اجسام به

هوا پرت شده زخمی



نشوند.

هشدار: هنگام کار ابزار با

باغبانی، فاصله ایمنی را

رعایت کنید.



مربوط نمی

شود.



قبل از سرویس یا تمیز

کاری روی ابزار باغبانی یا

در صورت بدون نظارت



◀ عبارت «ابزار برقی» در هشدارها به ابزارهایی که به پریز برق متصل میشوند (با سیم برق) و یا ابزارهای برقی باتری دار (بدون سیم برق) اشاره دارد.

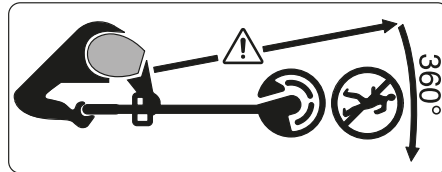

دقت کنید که افراد نزدیک شما با اجسام به هوا پرت شده زخمی نشوند.

هشدار: هنگام کار ابزار با باغبانی، فاصله ایمنی را رعایت کنید.

محیط کار ابزار باغبانی را از لحاظ وجود حیوانات وحشی و اهلی به دقت



کنترل کنید. حیوانات وحشی و اهلی ممکن است هنگام کار با دستگاه زخمی شوند. محیط کار دستگاه را خوب کنترل و آن را از نظر وجود سنگ، تکه چوب، استخوان و سایر اجسام خارجی خالی کنید. دقت کنید که هنگام کار با دستگاه، هیچ حیوان وحشی یا اهلی یا ساقه درخت در علف انبوه پنهان نباشد.

نکات ایمنی عمومی برای ابزارهای برقی

◀ کلیه هشدارها،

دستورالعملها، تصاویر و

مشخصات ارائه شده به

همراه ابزار برقی را مطالعه

کنید. اشتباهات ناشی از عدم

رعایت این دستورات ایمنی

ممکن است باعث برق گرفتگی،

سوختگی و یا سایر جراحت های

شدید شود.

◀ کلیه هشدارهای ایمنی و

راهنماییها را برای آینده خوب

نگهداری کنید.

ایمنی محل کار

◀ محیط کار را تمیز و روشن نگه

دارید. محیطهای در هم ریخته

یا تاریک احتمال بروز حادثه را

افزایش میدهند.

◀ ابزار برقی را در محیطهایی که

خطر انفجار وجود دارد و

حاوی مایعات، گازها و

بخارهای محترقه هستند، به

کار نگیرید. ابزارهای برقی

جرقههایی ایجاد میکنند که

میتوانند باعث آتش گرفتن گرد

و غبارهای موجود در هوا

شوند.

◀ هنگام کار با ابزار برقی،

کودکان و سایر افراد را از

دستگاه دور نگه دارید. در

صورتیکه حواس شما پرت شود،

ممکن است کنترل دستگاه از

دست شما خارج شود.

ایمنی الکتریکی

◀ دوشاخه ابزار برقی باید با

پریز برق تناسب داشته

باشد. هیچگونه تغییری در

دوشاخه ایجاد نکنید. مبدل

دوشاخه نباید همراه با ابزار

برقی دارای اتصال زمین

استفاده شود. دوشاخههای

اصل و تغییر داده نشده و

پریزهای مناسب، خطر برق

گرفتگی را کاهش میدهند.

کنید. استفاده از کلید حفاظتی جریان خطا و نشستی زمین خطر برق گرفتگی را کاهش می دهد.

رعایت ایمنی اشخاص

◀ **حواس خود را خوب جمع کنید، به کار خود دقت کنید و با فکر و هوشیاری کامل با ابزار برقی کار کنید. در صورت خستگی و یا در صورتی که مواد مخدر، الکل و دارو استفاده کرده‌اید، با ابزار برقی کار نکنید.** یک لحظه بی توجهی هنگام کار با ابزار برقی، میتواند جراحت های شدیدی به همراه داشته باشد.

◀ **از تجهیزات ایمنی شخصی استفاده کنید. همواره از عینک ایمنی استفاده نمایید.** استفاده از تجهیزات ایمنی مانند ماسک ضد گرد و غبار، کفشهای ایمنی ضد لغزش، کلاه ایمنی و گوشی محافظ متناسب با نوع کار با ابزار برقی، خطر مجروح شدن را کاهش می دهد.

◀ **مواظب باشید که ابزار برقی بطور ناخواسته بکار نیفتد. قبل از وارد کردن دوشاخه دستگاه در پریز برق، اتصال آن به باتری، برداشتن آن و یا حمل دستگاه، باید دقت کنید که ابزار برقی خاموش باشد. در صورتی که هنگام حمل دستگاه انگشت شما روی دکمه قطع و وصل باشد و یا دستگاه را در حالت روشن به**

◀ **از تماس بدنی با قطعات متصل به سیم اتصال زمین مانند لوله، شوفاژ، اجاق برقی و یخچال خودداری کنید. در صورت تماس بدنی با سطوح و قطعات دارای اتصال به زمین و همچنین تماس شما با زمین، خطر برق گرفتگی افزایش می یابد.**

◀ **ابزارهای برقی را در معرض باران و رطوبت قرار ندهید.** نفوذ آب به ابزار برقی، خطر شوک الکتریکی را افزایش می دهد.

◀ **از سیم دستگاه برای مقاصد دیگر استفاده نکنید. هرگز برای حمل ابزار برقی، کشیدن آن یا خارج کردن دوشاخه از سیم دستگاه استفاده نکنید. کابل دستگاه را از حرارت، روغن، لبه های تیز یا قطعات متحرک دور نگه دارید.** کابل های آسیب دیده و یا گره خورده خطر شوک الکتریکی را افزایش می دهند.

◀ **هنگام استفاده از ابزار برقی در محیط های باز، تنها از کابل رابطی استفاده کنید که برای محیط باز نیز مناسب باشد.** کابل های رابط مناسب برای محیط باز، خطر برق گرفتگی را کم می کنند.

◀ **در صورت لزوم کار با ابزار برقی در محیط و اماکن مرطوب، باید از یک کلید حفاظتی جریان خطا و نشستی زمین (کلید قطع کننده اتصال با زمین) استفاده**

مصونیت شما را در برابر گرد و غبار زیادتر میکند.

◀ **آشنایی با ابزار به دلیل کار کردن زیاد با آن نباید باعث سهل انگاری شما و نادیده گرفتن اصول ایمنی شود.** بی دقتی ممکن است باعث بروز جراحاتی در عرض کسری از ثانیه شود.

◀ **استفاده صحیح از ابزار برقی و مراقبت از آن**

◀ **از وارد کردن فشار زیاد روی دستگاه خودداری کنید.** برای هر کاری، از ابزار برقی مناسب با آن استفاده کنید. بکار گرفتن ابزار برقی مناسب باعث میشود که بتوان دستگاه بهتر و با اطمینان بیشتر استفاده کنید.

◀ **در صورت ایراد در کلید قطع و وصل ابزار برقی، از دستگاه استفاده نکنید.** ابزار برقی که نمی توان آنها را قطع و وصل کرد، خطرناک بوده و باید تعمیر شوند.

◀ **قبل از تنظیم ابزار برقی، تعویض متعلقات و یا کنار گذاشتن آن، دوشاخه را از برق بکشید و یا باتری آنرا خارج کنید.** رعایت این اقدامات پیشگیری ایمنی از راه افتادن ناخواسته ابزار برقی جلوگیری می کند.

◀ **ابزار برقی را در صورت عدم استفاده، از دسترس کودکان دور نگه دارید و اجازه ندهید که افراد ناوارد**

برق بزنید، ممکن است سوانح کاری پیش آید.

◀ **قبل از روشن کردن ابزار برقی، همه ابزارهای تنظیم کننده و آپارها را از روی دستگاه بردارید.** ابزار و آپارهایی که روی بخش های چرخنده دستگاه قرار دارند، میتوانند باعث ایجاد جراحت شوند.

◀ **وضعیت بدن شما باید در حالت عادی قرار داشته باشد.** برای کار جای مطمئنی برای خود انتخاب کرده و تعادل خود را همواره حفظ کنید. به این ترتیب میتوانید ابزار برقی را در وضعیتهای غیر منتظره بهتر تحت کنترل داشته باشید.

◀ **لباس مناسب بپوشید.** از پوشیدن لباسهای گشاد و حمل زینت آلات خودداری کنید. موها و لباس خود را از بخشهای در حال چرخش دستگاه دور نگه دارید. لباسهای گشاد، موی بلند و زینت آلات ممکن است در قسمت های در حال چرخش دستگاه گیر کنند.

◀ **در صورتی که تجهیزاتی برای اتصال وسائل مکش گرد و غبار و یا وسیله جمع کننده گرد و غبار ارائه شده است، باید مطمئن شوید که این وسائل درست نصب و استفاده می شوند.** استفاده از وسائل مکش گرد و غبار

کنترل در کار در شرایط غیر منتظره هستند.

مراقبت و طرز استفاده از ابزارهای شارژی

باتری را بردارید:

- در صورت تنها گذاشته شدن دستگاه توسط کاربر
- پیش از رفع گیر
- پیش از تمیز کردن یا کار با دستگاه
- پس از برخورد یک جسم خارجی از لحاظ آسیب دیدگی کنترل کنید

- در صورت شروع ناگهانی لرزش، دستگاه را کنترل کنید

باتری ها را منحصراً توسط دستگاه هایی شارژ کنید که

توسط سازنده توصیه شده باشند. چنانچه برای شارژ باتری آنها در دستگاه شارژی قرار دهید که برای آن نوع باتری ساخته نشده است، خطر آتش سوزی وجود دارد.

فقط از باتری هایی استفاده کنید که برای آن نوع دستگاه در نظر گرفته شده اند.

استفاده از سایر باتری های متفرقه میتواند جراحات و حریق را منجر گردد.

در صورت عدم استفاده از باتری باید آنها از گیره های فلزی، سکه، کلید، میخ، پیچ و دیگر وسائل کوچک فلزی دور نگه دارید، زیرا این وسائل ممکن است باعث ایجاد اتصالی شوند. ایجاد اتصالی بین دو قطب باتری

و یا اشخاصی که این دفترچه راهنما را نخوانده اند، با این دستگاه کار کنند. قرار گرفتن ابزار برقی در دست افراد ناوارد و بی تجربه خطرناک است.

از ابزار برقی و متعلقات خوب مراقبت کنید. مواظب باشید که قسمت های متحرک دستگاه خوب کار کرده و گیر نکند. همچنین دقت کنید که قطعات ابزار برقی شکسته و یا آسیب دیده نباشند.

قطعات آسیب دیده را قبل از شروع به کار تعمیر کنید. علت بسیاری از سوانح کاری، عدم مراقبت کامل از ابزارهای برقی می باشد.

ابزار برش را تیز و تمیز نگه دارید. ابزار برشی که خوب مراقبت شده و از لبه های تیز برخوردار است، کمتر در قطعه کار گیر کرده و بهتر قابل هدایت است.

ابزار برقی، متعلقات، متهای دستگاه و غیره را مطابق دستورات این جزوه راهنما به کار گیرید و به شرایط کاری و نوع کار نیز توجه داشته باشید. استفاده از ابزار برقی برای عملیاتی به جز مقاصد در نظر گرفته شده، میتواند به بروز شرایط خطرناک منجر شود.

دستورها را مطابق دستورات این جزوه راهنما به کار گیرید و به شرایط کاری و نوع کار نیز توجه داشته باشید. استفاده از ابزار برقی برای عملیاتی به جز مقاصد در نظر گرفته شده، میتواند به بروز شرایط خطرناک منجر شود.

دستها و سطوح عایق را همواره خشک، تمیز و عاری از روغن و گریس نگه دارید. دسته های لغزنده مانع ایمنی و

دستها و سطوح عایق را همواره خشک، تمیز و عاری از روغن و گریس نگه دارید. دسته های لغزنده مانع ایمنی و

دستها و سطوح عایق را همواره خشک، تمیز و عاری از روغن و گریس نگه دارید. دسته های لغزنده مانع ایمنی و

دستها و سطوح عایق را همواره خشک، تمیز و عاری از روغن و گریس نگه دارید. دسته های لغزنده مانع ایمنی و

دستها و سطوح عایق را همواره خشک، تمیز و عاری از روغن و گریس نگه دارید. دسته های لغزنده مانع ایمنی و

سرویس

- ◀ برای تعمیر ابزار برقی فقط به متخصصین حرفه‌ای رجوع کنید و از قطعات یدکی اصل استفاده نمایید. این باعث خواهد شد که ایمنی دستگاه شما تضمین گردد.
- ◀ هرگز باتریهای آسیب دیده را تعمیر نکنید. باتری باید تنها توسط متخصصین مجاز شرکت تعمیر شوند.

دستورات ایمنی برای ابزار باغبانی

کاربری

- ◀ کاربر باید از محصول مطابق مقررات استفاده کند. به وضعیت محل کار توجه کنید. هنگام کار کاملاً به اشخاص توجه کنید، بخصوص کودکان.
- ◀ هرگز به کودکان و سایر افراد دارای کاستیهای روحی و جسمی یا بدون تجربه یا آشنایی یا به اشخاص بدون اطلاع از روش کاربری اجازه استفاده از محصول را ندهید. مقررات مربوط به هر کشور می‌توانند سن کاربر را محدود کنند.
- ◀ کودکان باید زیر نظر باشند تا اطمینان حاصل شود که آنها با محصول بازی نمی‌کنند.

کاربرد

- ◀ ابزار باغبانی را هنگام کار با هر دو دست محکم بگیرید و جایگاه مطمئنی برای خود انتخاب کنید. ابزار باغبانی با دو

- (ترمینالهای باتری) میتواند باعث سوختگی و ایجاد حریق شود.
- ◀ استفاده بی رویه از باتری میتواند باعث خروج مایعات از داخل آن شود. از دست زدن و هر گونه تماس با آن مایعات خودداری کنید. در صورت تماس اتفاقی با آن، دست خود و یا محل تماس با مایعات را با آب بشوئید. در صورت آلوده شدن چشم با این مایعات، باید به پزشک مراجعه کنید. مایع خارج شده ممکن است باعث بروز خارشهای پوستی و سوختگی شود.
- ◀ هرگز از باتری یا ابزار آسیب دیده یا دست کاری شده استفاده نکنید. باتریهای آسیب دیده ممکن است کارکرد غیر قابل منتظره ای داشته باشند و منجر به آتش سوزی، انفجار یا جراحت شوند.
- ◀ باتری یا ابزار را در معرض آتش یا دمای زیاد قرار ندهید. قرار گرفتن در معرض آتش یا حرارت بالای 130°C ممکن است منجر به انفجار گردد.
- ◀ همه ی راهنماییهای مربوط به شارژ را رعایت کنید و باتری یا ابزار را خارج از محدوده ی دمای تعریف شده در دستورات شارژ نکنید. شارژ کردن نادرست یا در دمای خارج از محدوده ی تعریف شده ممکن است به باتری صدمه بزند و خطر آتش سوزی را افزایش دهد.

- ◀ کاربرد چمن زن در چمن تر ممکن است توان آن را مختل کند.
- ◀ برای حمل و نقل، ابزار باغبانی را خاموش کنید و باتری را بیرون بکشید.
- ◀ همواره هنگام کار با چمن زن به وضعیت ایستادن مطمئن خود توجه کنید. دستان و پاهای خود را در فاصله مطمئنی از قسمت‌های چرخنده نگهدارید.
- ◀ برای جلوگیری از افتادن هنگام کار، تعادل خود را حفظ کنید.
- ◀ دقت کنید که در صورت قرار گرفتن ابزار باغبانی روی زمین از روی آن تلو نخورید.
- ◀ باتری را قبل از تعویض قرقره درآورید.
- ◀ چمن زن را منظم کنترل و سرویس کنید.
- ◀ هنگام تمیز کردن محصول یا تعویض نخ برش، دستکش ایمنی بپوشید.
- ◀ هنگام کار با تیغه ای که برای قطع نخ برش است، احتیاط کنید. چمن زن را پس از پر کردن با نخ، همواره قبل از روشن کردن در وضعیت افقی قرار دهید.
- ◀ ابزار باغبانی را خاموش کنید و باتری را بیرون بکشید:
- هر وقت ابزار باغبانی را مدتی بدون نظارت می گذارید
- قبل از تعویض قرقره
- قبل از تمیز کاری یا هنگام کار روی چمن زن
- پیش از نگهداری چمن زن در انبار
- دست مطمئن تر هدایت می شود.
- ◀ قبل از کنار گذاشتن ابزار باغبانی، صبر کنید تا دستگاه به ایست کامل برسد.
- ◀ هرگز ابزار باغبانی را با یک قاب محافظ یا درپوش خراب یا بدون تجهیزات ایمنی بکار نبرید. دقت کنید که این موارد، صحیح نصب شده باشند. هرگز دستگاه را بطور ناکامل یا با تغییرات غیر مجاز بکار نبرید.
- ◀ دستگاه را در صورت آسیب دیدگی یا فرسودگی کابل بکار نبرید.
- ◀ هرگز ابزارهای بُرش غیر فلزی را با ابزار برش فلزی تعویض نکنید.
- ◀ هرگز ابزار باغبانی را سر خود تعمیر نکنید، مگر اینکه در این رابطه تخصص دارید.
- ◀ هنگام کاربری ابزار باغبانی بایستی سایر افراد و حیوانات دور بمانند. کاربر نسبت به فرد سوم در محدوده کاری مسؤول است.
- ◀ قبل از تماس با تیغه، بگذارید به طور کامل بایستد. سر تیغه پس از خاموش شدن موتور برای مدتی در حرکت می ماند و می تواند باعث ایجاد جراحات شود.
- ◀ فقط در روز روشن یا زیر نور مناسب چراغ کار کنید.
- ◀ در صورت بد بودن هوا بخصوص هنگام رعد و برق با چمن زن کار نکنید.

- ◀ **از اتصال کوتاه باتری خودداری کنید.** خطر انفجار وجود دارد.
- ◀ گاه بگاہ شیپارهای تهویه باتری را بوسیله یک قلم موی یا برس کوچک نرم و خشک تمیز کنید.

دستورات ایمنی برای دستگاههای شارژ

- ◀ **همه دستورات ایمنی و راهنمایی ها را بخوانید.** 
- ◀ اشتباهات ناشی از عدم رعایت این دستورات ایمنی ممکن است باعث برق گرفتگی، سوختگی و یا سایر جراحات های شدید شود.

همه دستورات و راهنمایی ها را برای آینده خوب نگهداری کنید.

- ◀ لطفاً دستگاه شارژ را زمانی بکار گیرید که از کلیه لزومات عملکرد آن بخوبی واقف باشید و کاملاً بتوانید با دستگاه کار کنید و همچنین راهنمایی های لازم را دریافت کرده باشید.
- ◀ هرگز به کودکان و سایر افراد دارای کاستیهای روحی و جسمی یا بدون تجربه یا آشنایی یا به اشخاص بدون اطلاع از روش کاربری اجازه استفاده از دستگاه شارژ را ندهید. مقررات مربوط به هر کشور می توانند سن کاربر را محدود کنند.
- ◀ **مراقب کودکان باشید.** اینگونه اطمینان حاصل می کنید که کودکان با دستگاه شارژ بازی نمی کنند.

- ◀ محصول را در یک جای خشک، بسته و دور از دسترس کودکان نگهداری کنید. هیچ جسمی را روی محصول قرار ندهید.
- ◀ ابزار باغبانی را به عنوان عصا بکار نبرید.

نکاتی برای کار بهینه با باتری شارژی

- ◀ **باتری را باز نکنید.** خطر اتصال کوتاه وجود دارد.
- ◀ **باتری شارژی را در برابر گرما (مانند تابش مستقیم نور خورشید)، رطوبت، آتش، آب محفوظ بدارید.** خطر انفجار وجود دارد.

- ◀ **در صورت استفاده غیر معمول یا آسیب دیدگی باتری شارژی ممکن است بخار خارج گردد.** هوا را تازه کنید و در صورت بروز ناراحتی به پزشک مراجعه کنید. این بخارها می توانند مجاری تنفسی را تحریک کنند.

- ◀ **تنها از باتری برای محصولات تولیدی شرکت استفاده کنید.** فقط در اینصورت باتری در برابر خطر اعمال فشار بیش از حد محافظت میشود.

- ◀ **بوسیله ی اشیاء تیز مانند میخ یا پیچگوشتی یا تأثیر نیروی خارجی ممکن است باتری آسیب ببیند.** ممکن است اتصالی داخلی رخ دهد و باتری آتش گیرد، دود کند، منفجر شود یا بیش از حد داغ گردد.

گرمای حاصل از کار دستگاه، خطر بروز آتشسوزی وجود دارد. **◀ شیار تهویه ی دستگاه شارژ را نپوشانید.** دستگاه شارژ ممکن است در غیر اینصورت درست کار نکند. **◀ برای افزایش ایمنی الکتریکی توصیه می شود از یک کلید نشت و خطا با حداکثر آمپراژ فعال 30 میلی آمپر استفاده کنید.** کلید نشت و خطا را قبل از کاربری کنترل کنید.

علامت ها

علامتهای ذیل برای استفاده از چاروبرقی مهم می باشند. لطفا این علائم و معانی آنها را به خاطر بسپارید. فهم درست این علائم به شما جهت استفاده ی درست و ایمن از محصول کمک می کند.

معنی	علامت
از دستکش ایمنی استفاده کنید	
مسیر یا جهت حرکت	
مسیر یا جهت عکس العمل	
وزن	
نحوه روشن کردن	
نحوه خاموش کردن	
کاربری مجاز	
عملکرد ممنوع و غیر مجاز	
سر و صدای قابل شنیدن	
متعلقات/قطعات یدکی	
حالت توصیه شده برای چمن زنی	

◀ تنها از باتری های لیتیوم یونی بوش با ظرفیت **1,5 Ah** (از **5** باتری ساعتی) شارژ کنید. ولتاژ باتری بایستی با ولتاژ شارژر باتری مطابقت داشته باشد. از شارژ کردن باتری های غیر قابل شارژ خودداری کنید. در غیر اینصورت خطر آتش سوزی یا انفجار وجود دارد.

دستگاه شارژر باتری را در برابر باران و رطوبت محفوظ بدارید. نفوذ آب به داخل دستگاه شارژر، خطر برق گرفتگی را افزایش میدهد.

◀ **دستگاه شارژر را تمیز نگه دارید.** آلودگی می تواند خطر ایجاد شوک الکتریکی داشته باشد.

◀ **قبل از هر بار استفاده، دستگاه شارژر، کابل و دوشاخه را کنترل کنید.** در صورت تشخیص هر گونه آسیب دیدگی، از دستگاه شارژر استفاده نکنید **دستگاه شارژر را سر خود باز نکنید و برای تعمیر دستگاه فقط به متخصصین حرفه ای رجوع و از وسائل یدکی اصل استفاده کنید.** دستگاه شارژر، دوشاخه و کابل های آسیب دیده، خطر برق گرفتگی را افزایش میدهند.

◀ **دستگاه شارژر را در سطح قابل اشتعال (مثلا روی کاغذ، پارچه و غیره) یا در محیط با قابلیت آتشسوزی بکار نبرید.** به دلیل ایجاد

اجزاء دستگاہ (رجوع شود به تصویر A)

شماره گذاری اجزای مصور، مربوط به تصویر محصول در صفحه ی تا شو می باشد.

- (1) دکمه بازکننده قفل باتری
- (2) باتری^A
- (3) دسته تاشو
- (4) پدال برای تنظیم زاویه کاری جهت چمن زنی/ برش لبه ها
- (5) قاب محافظ
- (6) چرخ ابزار
- (7) باز کردن قفل تنظیم دستگیره
- (8) کلید قطع و وصل
- (9) کلید ایمنی برای قفل کردن کلید قطع و وصل
- (10) دکمه تنظیم ارتفاع کاری
- (11) اهرم
- (12) دستگاہ شارژ باتری^A
- (13) سرپوش قرقره
- (14) قرقره
- (15) گیرنده نخ
- (16) رینگ مهار
- (17) قلاب برای نخ انداختن
- (18) شیار برای نخ دهی
- (19) سوراخ برای نخ دهی

^A کلیه متعلقاتی که در تصویر و یا در متن آمده است، بطور معمول همراه دستگاہ ارائه نمی شود. لطفا لیست کامل متعلقات را از فهرست برنامه متعلقات اقتباس نمایند.

معنی علامت

حالت توصیه شده برای بریدن لبه های چمن



حالت توصیه شده برای چمن زنی زیر بوته / نیمکت



موارد استفاده از دستگاہ

ابزار باغبانی برای کاربری خانگی و برش چمن، علف هرزه و گزنه در نظر گرفته شده است. این ابزار برای برش چمن رشد کرده در بیشه در جاهایی دارای مانع و گوشه که با دستگاہ چمن زن قابل دسترسی نیست تولید شده است. این ابزار باغبانی برای کاربری به عنوان چمن زن موتوری در نظر گرفته شده است. این ابزار باغبانی برای کاربری تجاری و صنعتی در نظر گرفته شده است.

محتویات ارسالی (رجوع شود به تصویر B)

ابزار باغبانی را با احتیاط از بسته بندی بیرون آورید و امتحان کنید آیا اجزای زیر کامل هستند:

- چمن زن
 - قاب محافظ
 - چرخ ابزار
 - باتری**
 - دستگاہ شارژ**
 - دفترچه راهنما
- در صورت ناقص یا آسیب دیده بودن اجزای دستگاہ به فروشنده مراجعه کنید.
** بر حسب کشور مربوط

مشخصات فنی

UniversalGrassCut 18-26	UniversalGrassCut 18	UniversalGrassCut 18-260	چمن زن/چمن زن لبه ها
3 600 HC1 E..	3 600 HC1 D..		شماره فنی
18	18	=V	ولتاژ نامی
7300	7300	⁻¹ min	سرعت در حالت آزاد
1.6	1.6	میلیمتر	قطر نخ برش
26	26	cm	قطر دایره برش
6	6	m	ظرفیت قرقره نخ
140 - 120	140 - 120	cm	تغییر ارتفاع
●	●		دسته تاشو
●	●		برش لبه ها
●	●		حفاظ گیاه/چرخ
2.3	2.3	kg	وزن مطابق استاندارد
2.7	2.7	kg	EPTA-Procedure 01:2014

UniversalGrassCut 18-26		UniversalGrassCut 18	چمن زن/چمن زن لبه ها	
UniversalGrassCut 18-260		UniversalGrassCut 18-260		
			بسته (با باتری)	
رجوع کنید به برچسب روی ابزار باغبانی			شماره فنی/شماره سری	
			دمای مجاز محیط	
45+ ... 0	45+ ... 0	C°	- هنگام شارژ ^(A)	
50+ ... 20-	50+ ... 20-	C°	- هنگام کار و نگهداری در انبار	
لیتیوم - یونی			باتری شارژی	
18	18	=V	ولتاژ نامی	
			شماره فنی/حجم	
1.5	1.5	Ah	2 607 337 187 -	
2.0	2.0	Ah	2 607 337 211 -	
2.5	2.5	Ah	2 607 337 199 -	
4.0	4.0	Ah	1 607 A35 07H -	
6.0	6.0	Ah	1 607 A35 01Y -	
			تعداد باتری ساعتی	
5	5		2 607 337 187 -	
5	5		2 607 337 211 -	
5	5		2 607 337 199 -	
10	10		1 607 A35 07H -	
10	10		1 607 A35 01Y -	

(A) توان محدود برای دمای 0°C

AL 1880 CV	AL 1830 CV	AL 1815 CV	دستگاه شارژ باتری	
			شماره فنی	
2 607 226 1..	2 607 225 965	2 607 226 0..	اروپا	
2 607 226 1..	2 607 225 967	2 607 226 0..	انگلیس	
8.0	3.0	1.5	A	
			جریان شارژ	
			زمان شارژ (باتریها خالی هستند)	
27	33	63	دقیقه	
30	45	84	دقیقه	
36	60	105	دقیقه	
35	95	168	دقیقه	
62	130	260	دقیقه	
0.60	0.40	0.38	kg	
			وزن مطابق استاندارد EPTA-Procedure 01:2014	
II/□	II/□	II/□	کلاس ایمنی	

اطلاعات مربوط به صدا و لرزش

برش لبه ها		چمن زنی/ برش درختان و بوته ها	
میزان سطح سر و صدا طبق محاسبه می شود EN 50636-2-91			
سطح ارتعاش صوتی اندازه گیری شده بر حسب A برای ابزار معمولاً برابر است با:			
72	71	dB(A)	
92	91	dB(A)	
		سطح فشار صوتی	
		سطح توان صوتی	

برش لبه ها	چمن زنی / برش درختان و بوته ها			
3 =	3 =	dB	K	ضرب خطا/عدم قطعیت
میزان کل ارتعاشات ah (جمع بردارهای سه جهت) و ضرب خطا K طبق EN 50636-2-91				
7	7	m/s	a	میزان سطح ارتعاش
1,5 =	1,5 =	m/s	K	ضرب خطا/عدم قطعیت

نوع عملکرد	تصویر	صفحه
سرویس، تمیز کردن و نگهداری	0	483
متعلقات	P	484

نصب

◀ توجه: قبل از انجام کارهای مونتاژ، ابزار باغبانی را خاموش کنید و باتری را درآورید.

نصب قاب محافظ (رجوع کنید به تصویر C)

قاب محافظ (5) را روی سر چمن زن بگذارید تا صدای کلیک به گوش برسد. قاب محافظ (5) را با پیچ روی سر چمن زن سفت کنید. پیچها هنگام ارسال روی پایین بدنه نصب هستند. هرگز چمن زن را بدون قاب محافظ (5) بکار نبرید. پس از نصب قاب محافظ (5) نایستی آن را از چمن زن جدا کرد.

تنظیم ارتفاع کاری (رجوع کنید به تصویر D)

دکمه (10) را فشار دهید و چمن زن را روی ارتفاع دلخواه تنظیم کنید. دکمه (10) را رها کنید. چمن زن را همیشه در حالت کاری بکار برید و هرگز از آن در حالت نگهداری در انبار استفاده نکنید. حالت نگهداری در انبار به معنی جمع شدن کامل چمن زن است. هنگام روشن کردن در حالت کاری، به قفل بودن درست سیستم تنظیم ارتفاع دقت کنید. هنگام جا افتادن، یک صدای کلیک به گوش می رسد.

باز کردن دسته (رجوع شود به تصویر E)

دکمه (7) را فشار دهید، دسته (3) را تا انتها از هم باز و دکمه (7) را رها کنید. دقت کنید که دسته (3) درست قفل شده باشد. هنگام تنظیم دسته (3)، روی آن فشار نیاورید.

نصب چرخ (رجوع کنید به تصویر F)

چرخ (6) را روی سر چمن زن نصب کنید. به حالت صحیح فلش ها روی سر چمن زن توجه کنید. دقت کنید که در این هنگام، قلاب درست در شیار جا بیافتد. چرخ (6) را آنقدر روی سر چمن زن بچرخانید تا اهرم (11) با یک صدای محسوس کلیک جا بیافتد. برای برداشتن، اهرم (11) را تا باز کردن بکشید و چرخ (6) را در جهت مخالف بردارید.

سطح ارتعاش قید شده در این دستورات عمل با روش اندازه گیری طبق یک استاندارد مطابقت دارد و از آن میتوان برای مقایسه ابزارهای برقی با یکدیگر استفاده نمود. همچنین برای برآورد موقتی سطح فشار ناشی از ارتعاش نیز مناسب است.

سطح ارتعاش قید شده معرف کاربرد اصلی ابزار برقی است. البته اگر ابزار برقی برای موارد دیگر با ابزارهای کاربردی دیگر و یا بدون مراقبت و سرویس کافی بکار برده شود، در آنصورت امکان تغییر سطح ارتعاش وجود دارد. این امر میتواند فشار ناشی از ارتعاش را در طول مدت زمان کار به وضوح افزایش بدهد.

جهت برآورد دقیق فشار ناشی از ارتعاش، باید زمانهایی را هم که دستگاه خاموش است و یا اینکه دستگاه روشن است ولیکن در آن زمان بکار گرفته نمیشود، در نظر گرفت. این مسئله میتواند سطح فشار ناشی از ارتعاش را در کل طول کار به وضوح کم کند.

اقدامات ایمنی مضاعف در برابر ارتعاش ها و قبل از تأییدگذاری آنها را برای حفاظت فردی که با دستگاه کار میکند در نظر بگیرید، بعنوان مثال سرویس ابزار برقی و ابزار و ملحقات آن، گرم نگهداشتن دسته و سازمان دهی مراحل کاری.

نحوه نصب و کاربرد

نوع عملکرد	تصویر	صفحه
اجزاء دستگاه	A	473
محتویات ارسالی	B	474
نصب کردن قاب محافظ	C	474
تنظیم ارتفاع کار	D	475
باز کردن دسته	E	476
نصب چرخ	F	476
شارژ و نصب باتری	G	477
نحوه روشن و خاموش کردن	H	477
حالت توصیه شده برای چمن زنی	I	478
حالت توصیه شده برای بریدن لبه های چمن	J	479
حالت توصیه شده برای چمن زنی زیر بوته/نیمکت	K	480
برداشتن قرقره ی نخ	L	481
نخ کردن قرقره	M	482
نصب قرقره ی نخ	N	483

نحوه کاربرد دستگاه

◀ توجه: قبل از انجام تنظیمات یا تمیز کاری روی ابزار باغبانی، ابزار باغبانی را خاموش کنید و باتری را درآورید.

نحوه شارژ کردن باتری

◀ به ولتاژ شبکه توجه کنید! ولتاژ منبع جریان برق باید با مقادیر موجود بر روی برچسب دستگاه شارژ مطابقت داشته باشد.

باتری شارژی مجهز به سیستم کنترل کننده دما است که شارژ بین 0°C و 45°C را ممکن می سازد. به این ترتیب طول عمر باتری افزایش می یابد.

تذکر: باتری دستگاه با شارژ اولیه ارسال می شود. برای دست یافتن به توان کامل باتری، بایستی باتری را پیش از اولین بار استفاده، در دستگاه شارژ بطور کامل شارژ کنید.

باتریهای لیتیوم-یونی را می توان همیشه شارژ کرد، بدون اینکه از طول عمر آنها کاسته شود. قطع شارژ باتری به آن آسیبی وارد نمی کند.

باتری لیتیوم-یونی از طریق „Electronic Cell, Protection (ECP)“ در مقابل خالی شدن کامل محافظت می شود. در صورت خالی بودن باتری، دستگاه بوسیله کلید حفاظتی خاموش می شود؛ ابزار باغبانی دیگر کار نمی کند.

پس از خاموش شدن خودکار دستگاه، دوباره روی کلید خاموش/روشن فشار نیاورید. امکان آسیب دیدن باتری وجود دارد.

به نکت مربوط به نحوه از رده خارج کردن باتری توجه کنید.

نصب/برداشتن باتری (رجوع کنید به تصویر G)

تذکر: در صورت استفاده از باتری های نامناسب، امکان بروز اختلال در عملکرد یا آسیب دیدگی دستگاه وجود دارد.

باتری شارژ شده (2) را قرار دهید. مطمئن شوید که باتری کاملا جا افتاده است.

برای برداشتن باتری ها (2) از دستگاه، دکمه آزاد کننده قفل (1) را فشار دهید و باتری را بیرون بکشید.

فرآیند شارژ

به محض اتصال دوشاخه دستگاه شارژ در پریز و فیض شارژ و باتری (2) در دستگاه شارژ (12) شروع می شود.

توسط فرآیند هوشمند شارژ، وضعیت شارژ به طور خودکار تشخیص داده می شود و برحسب دمای باتری و ولتاژ، جریان شارژ بهینه انتخاب می شود.

با این روش طول عمر باتری افزایش یافته و به هنگام نگهداری آن در داخل دستگاه شارژ همواره بطور کامل، شارژ باقی میماند.

معنی نمادهای نمایشگر (AL 1815 CV)

چراغ چشمکزن نمایشگر شارژ باتری

فرآیند شارژ بوسیله چشمک زدن نمایشگر شارژ باتری اطلاع داده می شود.

چراغ ممتد نمایشگر شارژ باتری

چراغ **Full** این است که باتری کاملا شارژ شده است یا دمای باتری خارج از محدوده دمای مجاز شارژ قرار دارد و به همین دلیل شارژ نمی شود. به محض اینکه دمای باتری تحت دمای مجاز قرار بگیرد، باتری شارژ میشود.

بدون قرار داشتن باتری، چراغ **ممتد** نمایشگر شارژ باتری نشاندهنده قرارداشتن دوشاخه در پریز و آماده کار بودن دستگاه شارژ است.

معنی نمادهای نمایشگر (AL 1880 CV / AL 1830 CV)

چراغ چشمک زن (تند) وضعیت شارژ باتری سبز

فرآیند شارژ سریع با چشمک زدن نمایشگر سبز شارژ باتری نمایش داده میشود.

نکته: فرآیند شارژ سریع تنها در صورت قرار داشتن باتری در محدوده دمای مجاز شارژ ممکن است، رجوع کنید به بخش „مشخصات فنی“.

چراغ چشمک زن (آهسته) وضعیت شارژ باتری سبز

در صورت وضعیت شارژ باتری به مقدار 80% چراغ سبز نمایشگر شارژ باتری **GO 80%** آهسته چشمک می زند.

باتری را می توان جهت استفاده ی سریع جدا کرد.

چراغ ممتد سبز نمایشگر شارژ باتری

چراغ **Full** سبز ممتد سبزرنگ نمایانگر اینست که باتری کاملا شارژ شده است.

بدون قرار داشتن باتری، چراغ **ممتد** نمایشگر شارژ باتری نشاندهنده قرارداشتن دوشاخه در پریز و آماده کار بودن دستگاه شارژ است.

چراغ ممتد قرمز نمایشگر شارژ باتری

چراغ **ممتد** قرمز نمایشگر وضعیت شارژ باتری نشان می دهد که دمای باتری خارج از محدوده دمای مجاز شارژ قرار دارد، رجوع کنید به بخش "مشخصات فنی". به محض رسیدن به محدوده ی دمای مجاز، دستگاه شارژ به طورخودکار به حالت فرآیند شارژ سریع تغییر می کند.

چراغ چشمکزن قرمز نمایشگر شارژ باتری

چراغ **چشمکزن قرمز** نمایشگر شارژ باتری نشاندهنده وجود یک اختلال در فرآیند شارژ است رجوع کنید به بخش „خطا - دلایل و راه حل“.

کاربری

◀ توجه: قبل از انجام کارهای مونتاژ، ابزار باغبانی را خاموش کنید و باتری را درآورید.

چمن زن را در امتداد لبه های چمن برانید. با کاربرد چرخ از تماس با سطوح سخت یا دیوارها جهت جلوگیری از فرسایش سریع نخ بهره‌بیزید.

برش درختان و بوته ها (رجوع کنید به تصویر K)
دکمه (4) را فشار دهید و زاویه 24° را برای درختان و بوته ها تنظیم کنید.

اطراف درختان و بوته ها را با احتیاط برید تا از تماس آنها با نخ برش جلوگیری شود. ممکن است که درختان در صورت آسیب دیدگی پوسته آنها از بین بروند.

جدا کردن قرقره، جمع کردن نخ و نصب قرقره (رجوع کنید به تصویر L - N)

باتری را قبل از تعویض قرقره درآورید.
هر دو لبه درپوش قرقره را فشار دهید و درپوش قرقره (13) را بردارید. سپس قرقره خالی (14) را بردارید.

حدود 6 m نخ از کلاف نخ را ببرید. انتهای نخ را در گیرنده نخ (15) قرقره برانید. نخ را زیر قلاب (17) بیاندازید. سپس نخ را از میان شیار (18) به قرقره برانید. سپس نخ را یکدست و کشیده بیچانید.
انتهای دیگر نخ را از میان سوراخ (19) در سر چمن زن برانید و قرقره را دوباره در سر چمن زن قرار دهید. قرقره را با گذاشتن سرپوش قرقره (13) تثبیت کنید. سرپوش قرقره (13) را تنها می توان در یک حالت نصب کرد.

پر کردن نخ IntelliFEED

چمن زن مجهز به یک سیستم IntelliFEED چرخاندن. قرقره می باشد که قطر برش را ثابت نگه می دارد.

پس از خاموش شدن اره چمن زن، نخ برش آن چند ثانیه در حرکت می ماند. قبل از روشن کردن دوباره چمن زن، صبر کنید تا موتور/نخ برش کاملا بایستد.

پشت سر هم به طور کوتاه و چندین بار خاموش و روشن نکنید.

استفاده از قطعات برنده بوش توصیه می شود. در صورت استفاده از سایر قطعات برنده ممکن است نتیجه دلخواه بدست نیاید.

خاموش و روشن کردن (رجوع کنید به تصویر H)

برای روشن کردن ابتدا قفل کلید (9) را فشار دهید. سپس کلید قطع و وصل (8) را فشار دهید و آن را فشرده نگه‌دارید.
برای خاموش کردن، کلید قطع و وصل (8) را رها کنید.

چمن زنی/برش لبه ها (رجوع کنید به تصویر I - K)

چمن زنی (رجوع کنید به تصویر I)
دکمه (4) را فشار دهید و زاویه 48° را برای چمن زنی تنظیم کنید.

چمن زن را به راست و چپ حرکت دهید و هنگام کار به وجود فاصله کافی از نسبت به بدن خود دقت کنید. چمنهای بلندتر را در چند مرحله برید.

برش لبه ها (رجوع کنید به تصویر J)
دکمه (4) را فشار دهید و زاویه 36° را برای برش لبه ها تنظیم کنید. دسته را به مقدار 180° بچرخانید و سپس چمن زن را در جهت عقربه های ساعت به حالت کاری دلخواه برانید.

جستجوی خطا



چمن زن/چمن زن لبه ها

ایراد	دلیل ممکن	راهنمایی
موتور راه نمی افتد	باتری خالی است	باتری را شارژ کنید.
ابزار باغبانی با توقف کار می کند	باتری خیلی سرد/خیلی داغ است	بگذارید باتری گرم/خنک شود.
	کلید قطع و وصل خراب است	به نمایندگی Bosch مراجعه کنید.
	اتصال درونی کابل‌های ابزار باغبانی معیوب است	به نمایندگی Bosch مراجعه کنید.
ابزار باغبانی زیر فشار است	چمن خیلی بلند است	مرحله به مرحله برید.
ابزار باغبانی نمی برد	نخ برش خیلی کوتاه/پاره شده است	به طور دستی نخ بدهید.
	قرقره خالی است	قرقره را عوض کنید.
قرقره نخ نمی دهد	نخ برش در قرقره گیر کرده است	قرقره را کنترل و در صورت لزوم نخ برش را دور قرقره بیچانید.
	قرقره خالی است	قرقره نخ را پر کنید.

ایراد	دلیل ممکن	راهتمایی
	نخ برش درست پپانده نشده است	نخ برش را از نو پپچانید.
	نخ برش پپانده شده زیاد است	نخ برش را به اندازه طول واقعی کوتاه کنید.
نخ برش گوریده است	اشکال در سیستم نخ دهی	به نمایندگی Bosch مراجعه کنید.
نخ برش در قرقره جمع می شود	نخ برش خیلی کوتاه/ پاره شده است	قرقره را بردارید و نخ قرقره را دوباره بگذارید (رجوع کنید به تصویر L - N).
نخ برش مرتب پاره می شود	نخ برش در قرقره گیر کرده است	قرقره را بردارید و نخ قرقره را دوباره پپچانید (رجوع کنید به تصویر L - N).
	کاربری نادرست با چمن زن	تنها با نوک نخ برش ببرید؛ از تماس با سنگ، دیوار و سایر اجسام سفت خودداری کنید. نخ برش را مرتب پر کنید تا قطر کامل دایره برش حاصل گردد.
چمن زن به طور غیر عادی می لرزد	رینگ مهار یا سرپوش قرقره درست روی قرقره نصب نیست	رینگ مهار یا سرپوش قرقره را روی قرقره دهید.
	رینگ مهار اشتباه قرار دارد	رینگ مهار را درست قرار دهید.
	سیستم برش آسیب دیده است	به نمایندگی Bosch مراجعه کنید.
	رینگ مهار، فرسوده شده است	متعلقات قرقره با رینگ مهار را نو بخرید.

باتری و دستگاه شارژ

ایرادها	دلیل ممکن	راهتمایی
نمایشگر وضعیت شارژ قرمز چشمک می زند	باتری (درست) قرار نگرفته است	باتری را درست روی دستگاه شارژ قرار دهید.
فرآیند شارژ ممکن انجام نمی شود	کنتاکت های باتری آلوده شده اند	اتصالیهای باتری را تمیز کنید؛ مثلاً با درآوردن و جازدن پیچی، در صورت نیاز باتری را عوض کنید.
	باتری قابل استفاده نمیباشد	باتری را تعویض نمایید.
نمایشگرهای شارژ باتری روشن نمی شوند	دو شاخه اتصال دستگاه شارژ یا به جریان برق متصل نیست و یا اینکه (به درستی) متصل نیست	دو شاخه اتصال به جریان برق را (بطور کامل) در داخل پرز برق فشار بدهید.
	دو شاخه اتصال، کابل برق و یا دستگاه شارژ ایراد دارد	ولتاژ شبکه را کنترل نمایید، دستگاه شارژر در صورت لزوم از طرف یک شرکت مجازی که خدمات پس از فروش برای ابزارآلات برقی شرکت بوش را ارائه میدهد کنترل شود.

مراقبت و سرویس

◀ قبل از هر گونه کاری روی ابزار باغبانی (از قبیل سرویس، تعویض ابزار و غیره) و نیز حمل و نقل و نگهداری، باتری را از ابزار اندازه گیری بیرون آورید. در صورت تماس ناخواسته و اتفاقی با کلید قطع و وصل، خطر آسیب دیدگی و بروز جراحات وجود دارد.

سرویس، تمیز کردن و نگهداری

◀ جهت کار کردن خوب و مطمئن، محصول را تمیز نگهدارید.

ابزار باغبانی و درپچه ی تهویه را برای کارایی خوب و امن تمیز نگهدارید.
مانع پاشش آب به ابزار باغبانی شوید.
ابزار باغبانی را در آب فرو نکنید.

ابزار باغبانی را در یک جای خشک، امن و دور از دسترس کودکان قرار دهید.

هیچ جسمی را روی ابزار باغبانی قرار ندهید. دقت کنید که رینگ مهار هنگام کاربری همیشه روی قرقره محکم باشد. در غیر اینصورت ممکن است لرزشهای زیادی ایجاد شوند.

مراقبت از باتری

جهت تضمین استفاده بهینه از باتری به راهنمایهای زیر توجه کنید:

- باتری شارژی را در برابر رطوبت و تابش مستقیم نور خورشید محفوظ بدارید.
- ابزار باغبانی را شارژ کنید و باتری را در محدوده بین 20°C تا 50°C نگهداری کنید. باتری را در تابستان در ماشین نگذارید.

باترى هاى قلمى/شارژى:**ليتيوم يونى:**

لطفاً به راهنمايپه‌اى در بخش حمل و نقل توجه نماييد.

- باترى را به صورت مجزا و نه در ابزار باغبانى نگهدارى كنيد.
- باترى را زير تابش مستقيم نور خورشيد در ابزار باغبانى قرار ندهيد.
- دماى بهينه جهت نگهدارى باترى 5 C° است.
- گاه بگاه شيارهاى تهويه باترى را بوسيله يك قلم موى يا برس كوچك نرم و خشك تميز كنيد.
- مدت زمان كارايى بسيار كوتاه پس از شارژ، نشاندهنده فرسوده بودن باترى شارژى است و بايستى تعويض شود.

خدمات و مشاوره با مشتريان

www.bosch-garden.com

براى هرگونه سئوال و يا سفارش ابزار يدكى و متعلقات، حتماً شماره فنى ده رقمى كالارا مطابق برچسب روى ابزار برقى اطلاع دهيد.

ايران

روبرت بوش ايران - شركت بوش تجارت پارس
ميدان ونك، خيابان شهيد خدامى، خيابان آفتاب
ساختمان ماديران، شماره 3، طبقه سوم.
تهران 1994834571
تلفن: تهران 42039000+8921

حمل دستگاه

باتريهاى لتيوم-يوني تابع مقررات حمل كالاهاى پر خطر مى باشند. كاربر مى تواند باتريها را بدون استفاده از روکش در خيابان حمل كند.
در صورت ارسال توسط شخص ثالث (مانند: حمل و نقل هوايى يا زمينى) بايد تمهيدات مربوط به بسته بندى و علامتگذارى مورد توجه قرار گيرد. در اينصورت بايد حتماً جهت آماده سازى قطعه ارسالى به كارشناس حمل كالاهاى پر خطر مراجعه كرد.
باتريها را فقط در صورتى ارسال كنيد كه بدنه آنها آسيب ندیده باشد. اتصالات (كتناكتهاى) باز را بپوشانيد و باترى را طورى بسته بندى كنيد كه در بسته بندى تكان نخورد. در اين باره لطفاً به مقررات و آيين نامه هاى ملّى توجه كنيد.

از رده خارج كردن دستگاه

ابزار هاى باغبانى، متعلقات و بسته بندى آن، بايد طبق مقررات حفظ محيط زيست از رده خارج و بازيافت شوند.
ابزارهاى باغبانى، دوشاخه و باتريها/باترى هاى قابل شارژ را داخل زباله دان خانگى نيندازيد!

**فقط براى كشورهاي عضو اتحاديّه اروپا:**

دستگاههاى كهنه و غير قابل استفاده الكتريكي طبق آئين نامه و دستورالعمل اروپائى EU/2012/19 و باتريهاى خراب يا فرسوده براساس آيين نامه ي اروپايى EG/2006/66 بايستي جداگانه و متناسب با محيط زيست جمع آورى شوند.

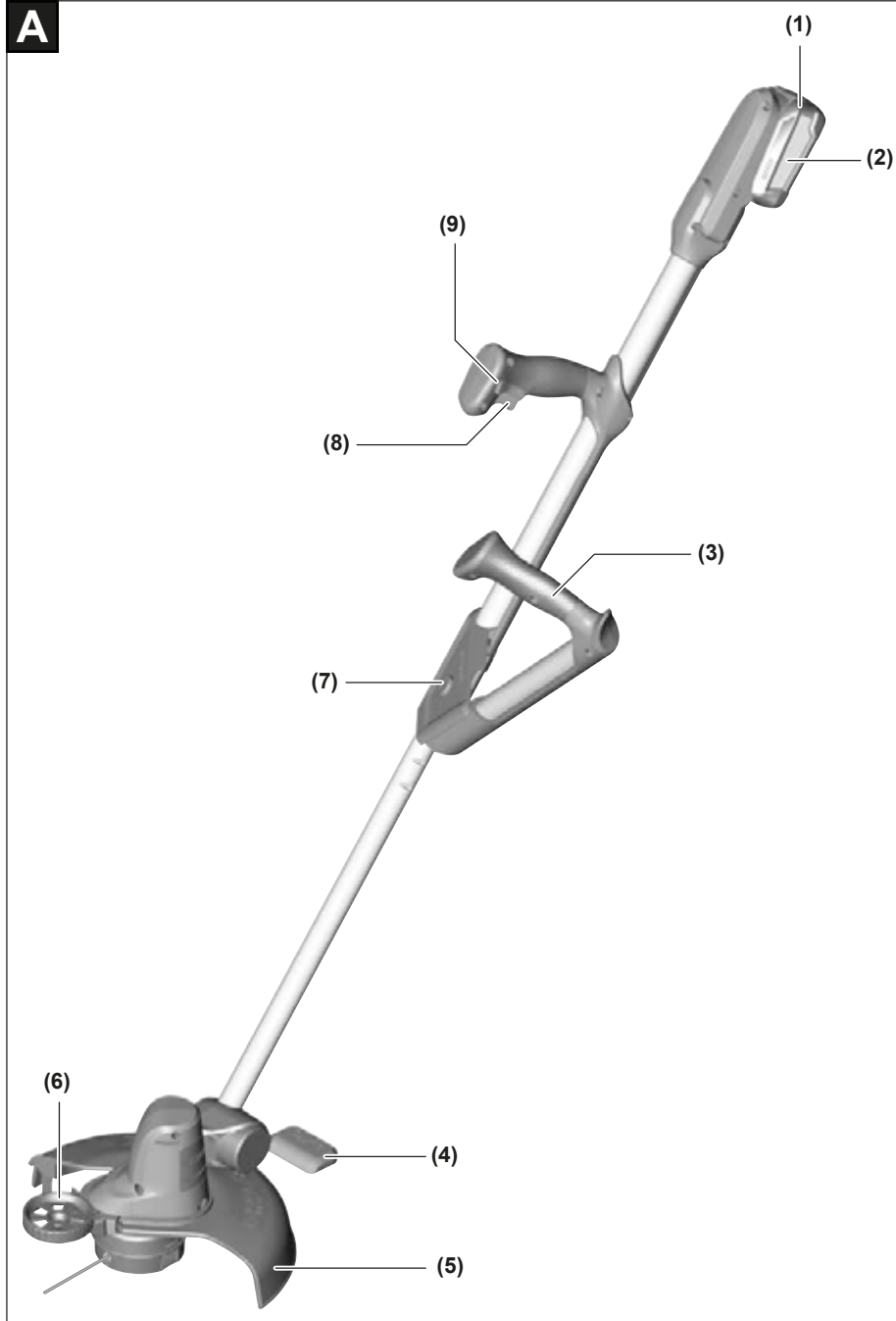
A

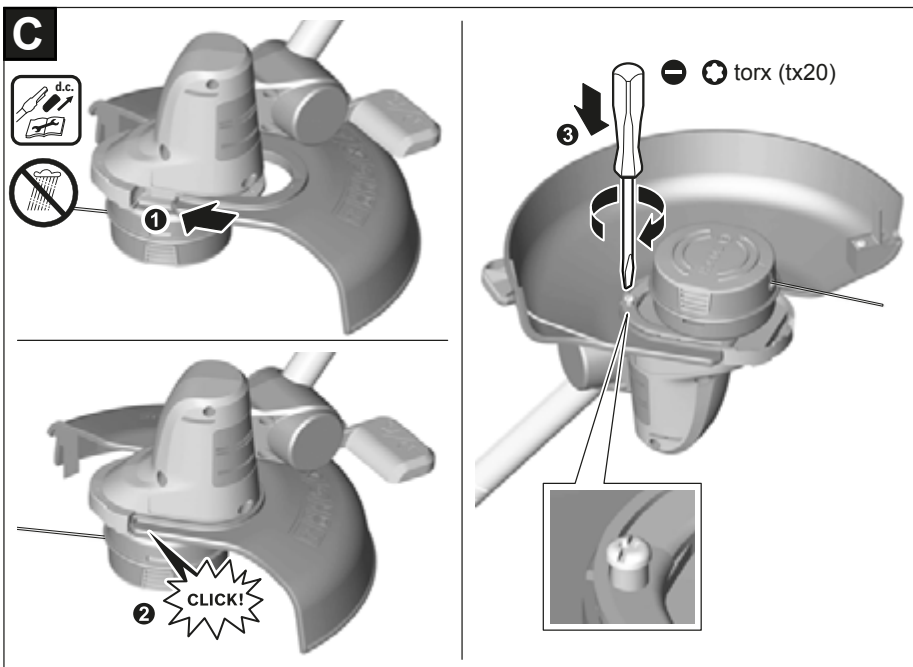
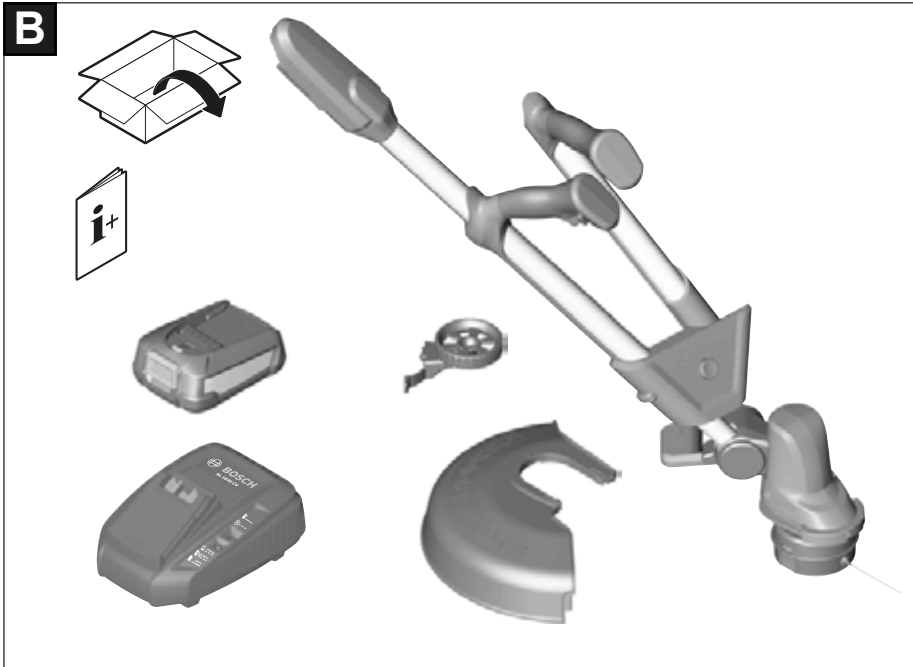

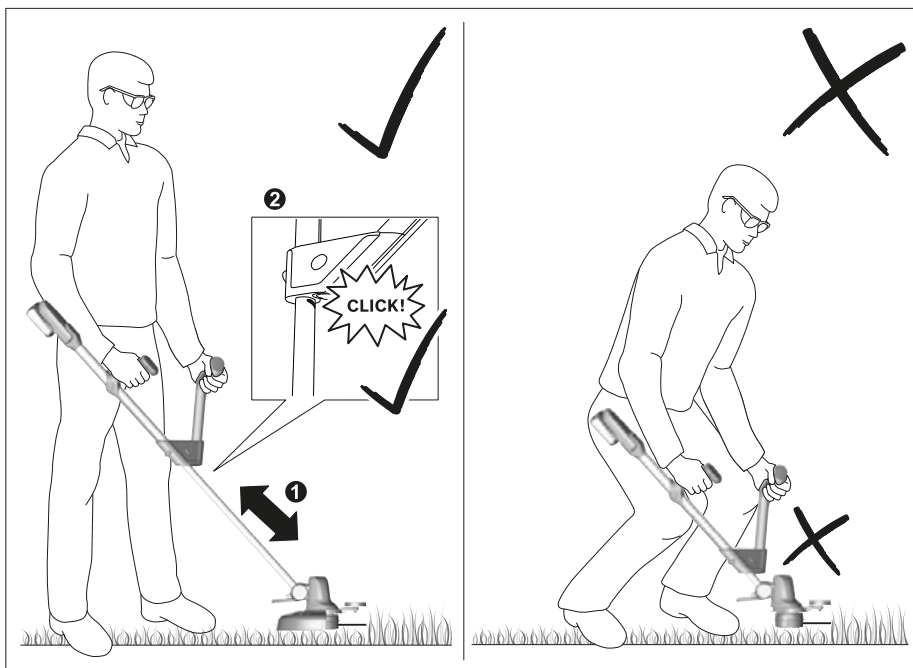
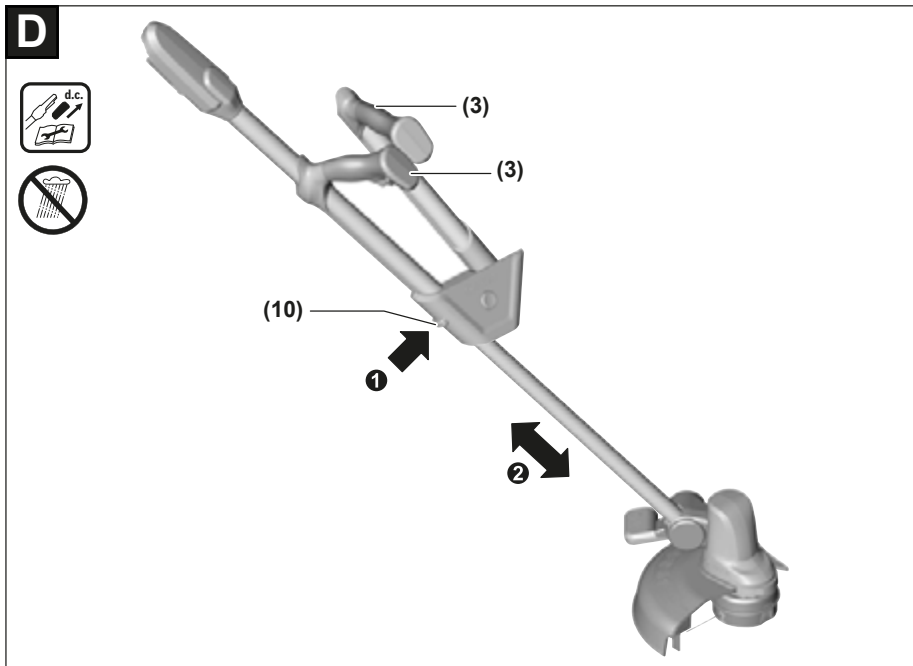

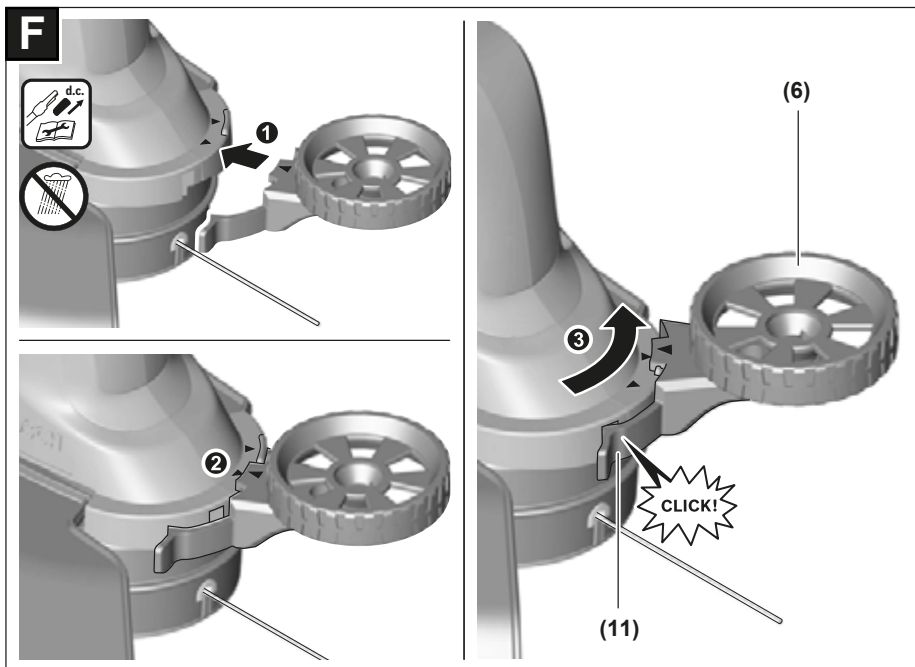
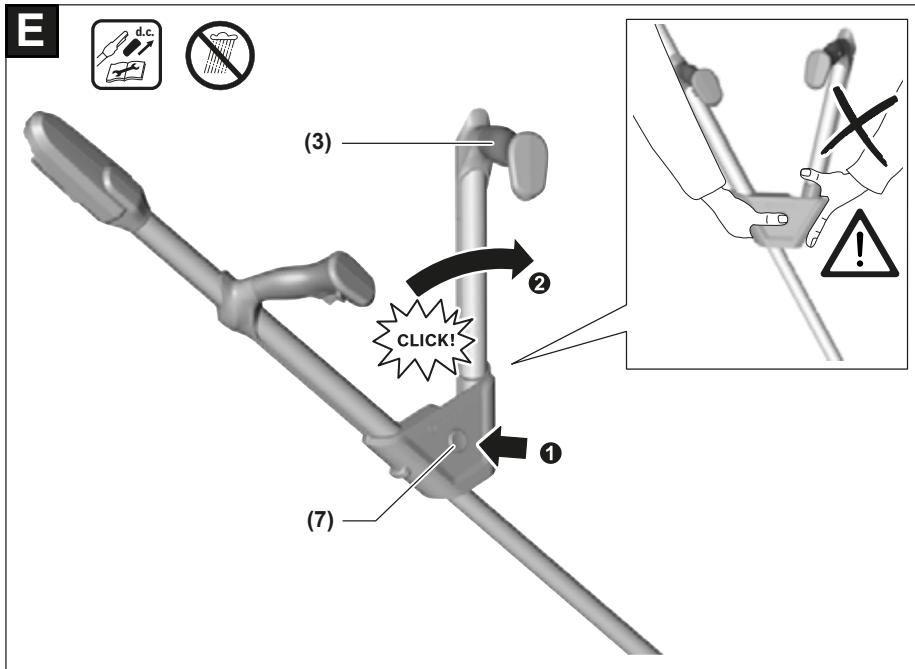

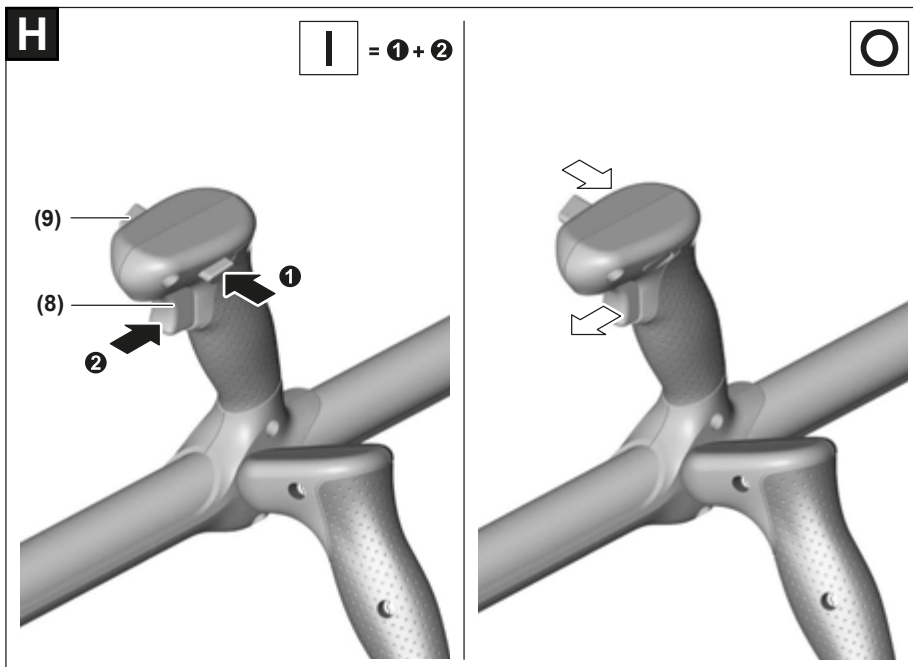
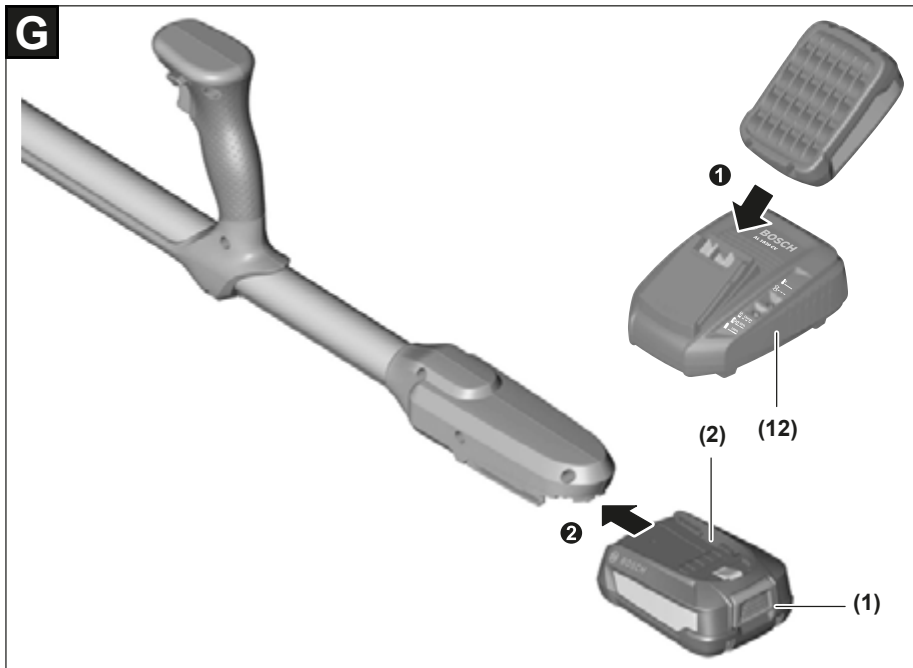

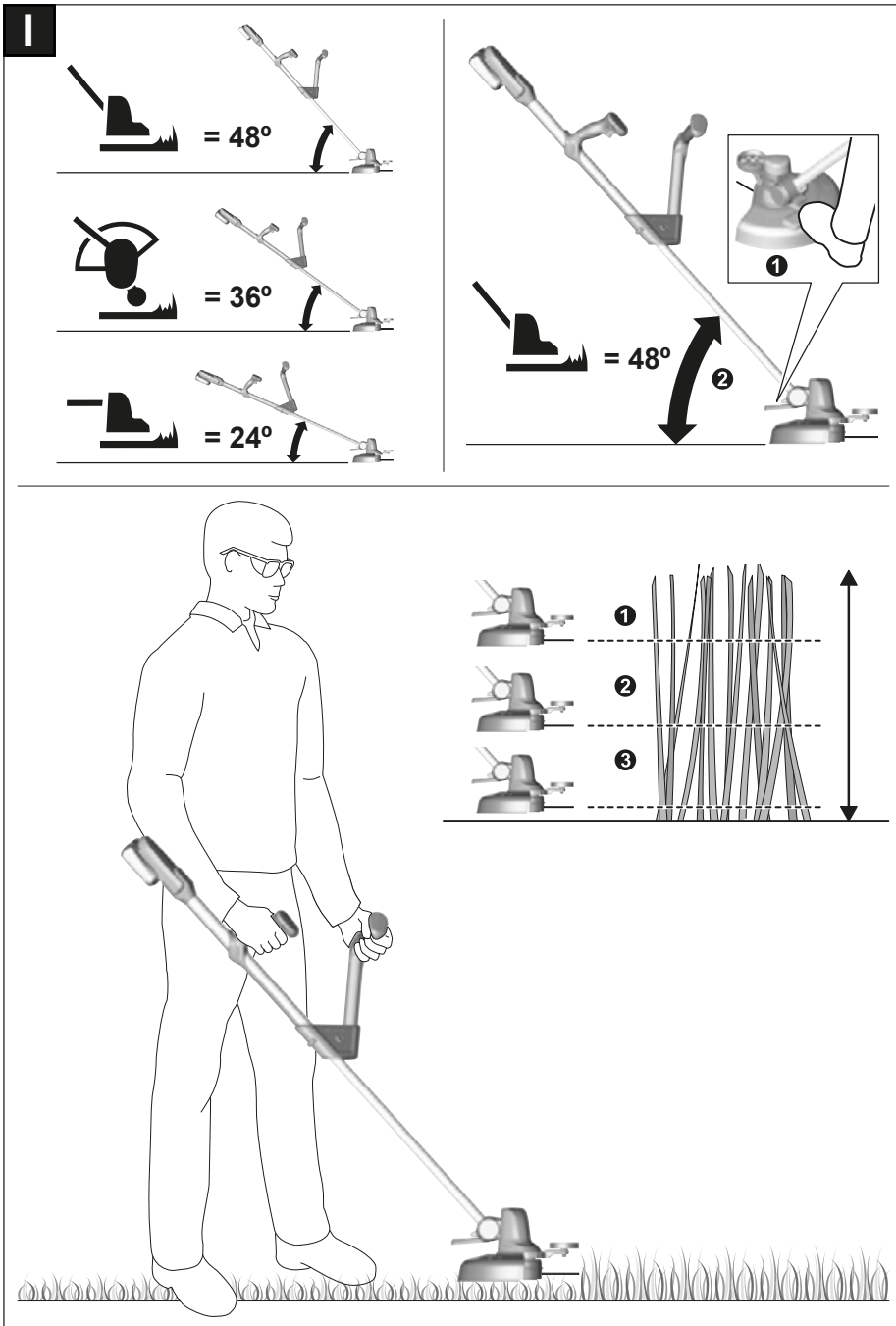

J

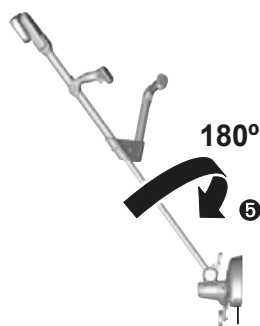
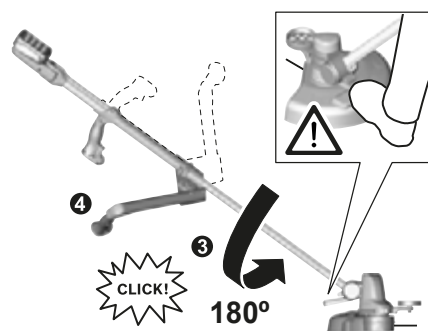
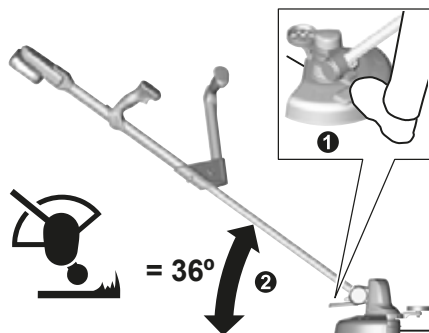

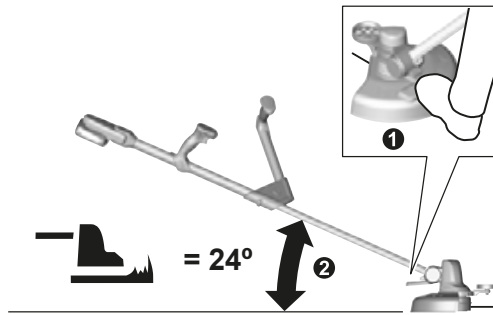
K

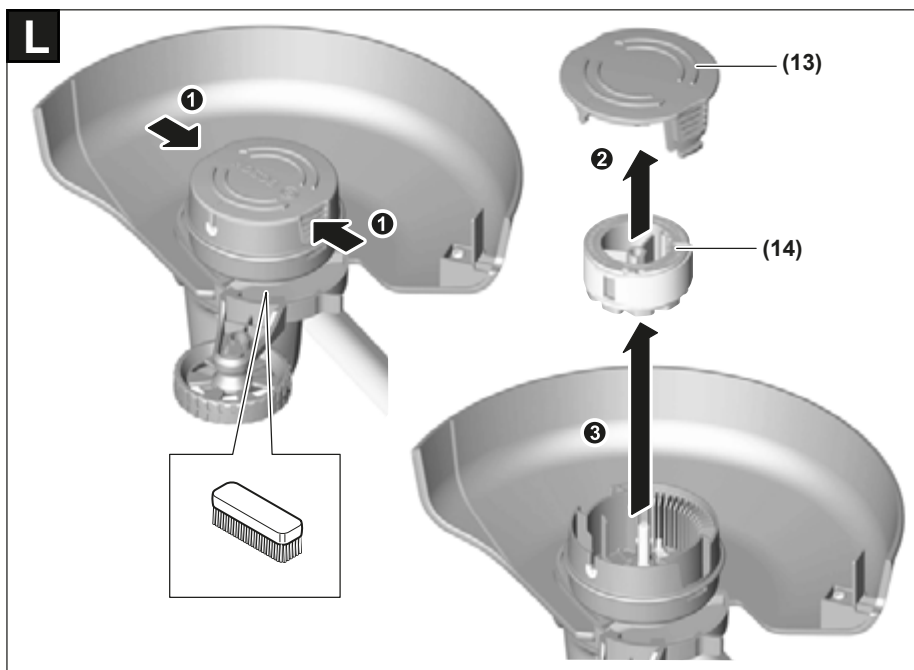

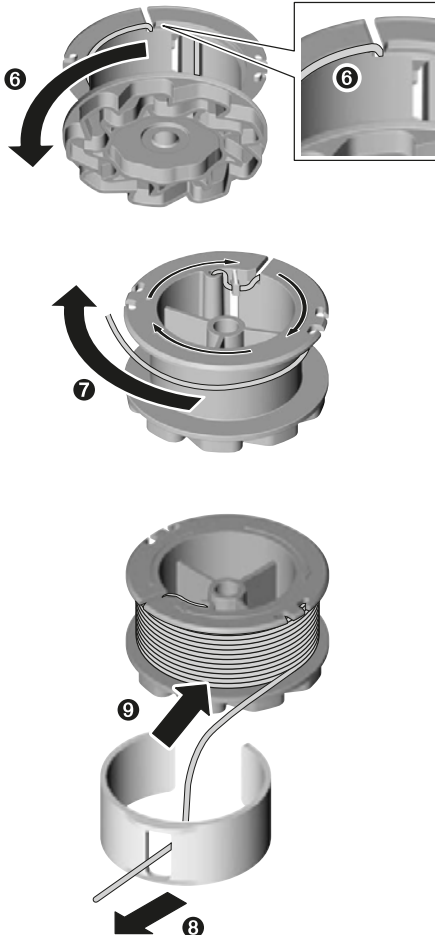
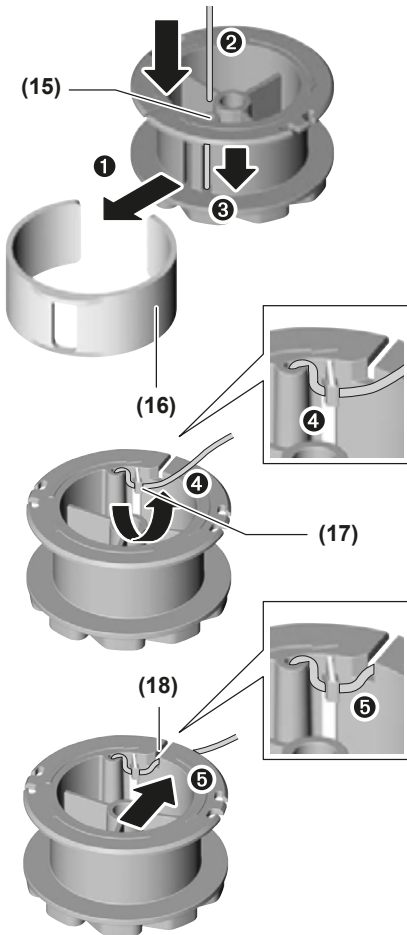
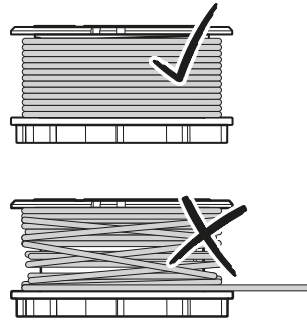
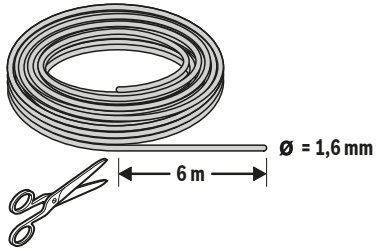
M

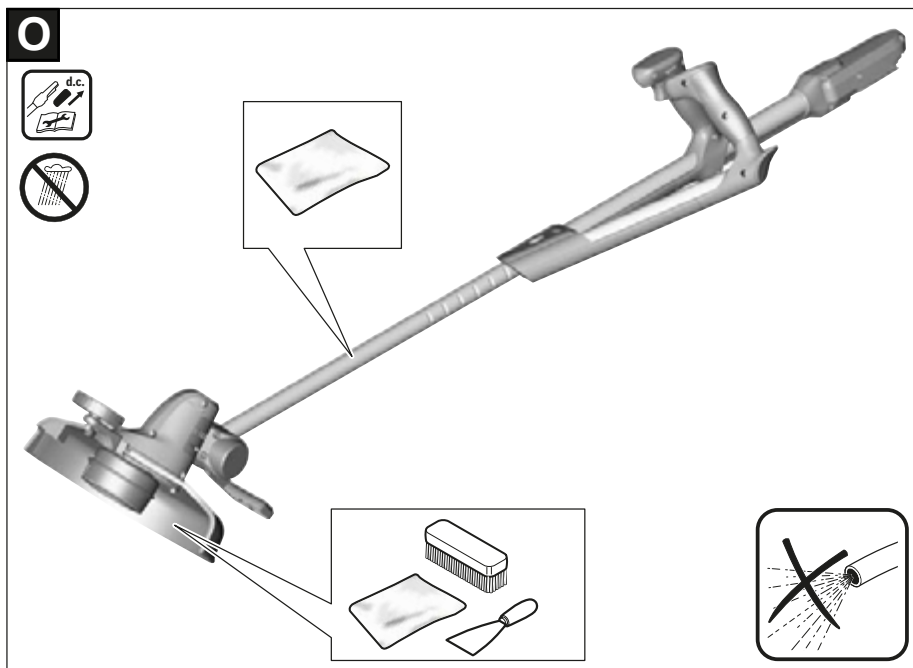
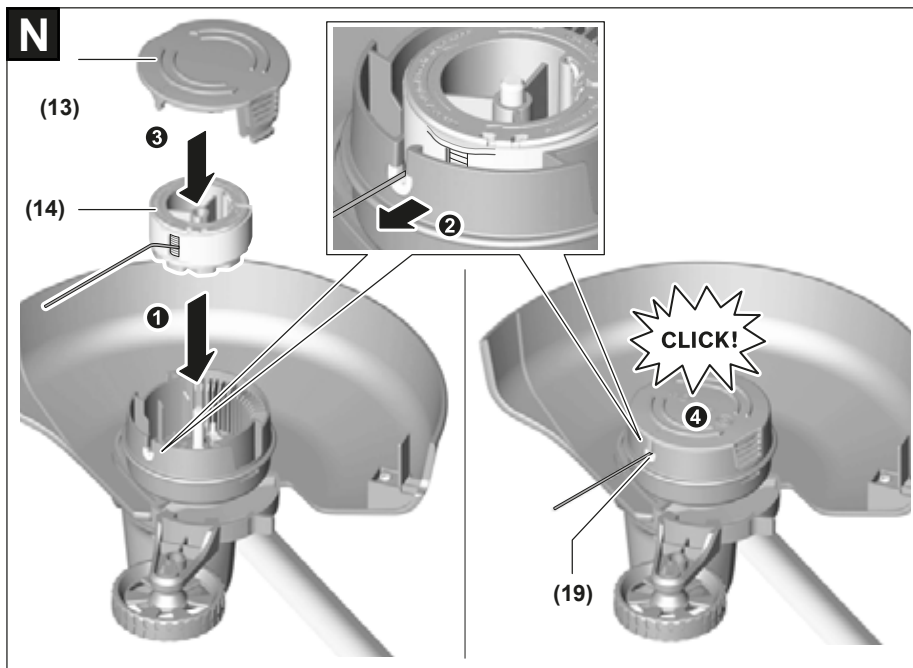

P**18 V LI 2,5 Ah**

1 600 A00 5B0 (EU)
1 600 A01 1EJ (JP)

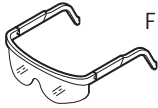

F 016 800 178

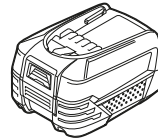
**18 V LI 4,0 Ah**

1 600 A01 1T8 (EU)
1 600 A01 3F6 (AUS)
1 600 A01 32J (JP)

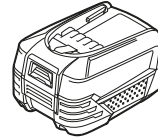

F 016 800 462

**18 V LI 6,0 Ah**

1 600 A00 DD7 (EU)
1 600 A01 3F5 (AUS)
1 600 A01 PD6 (JP)

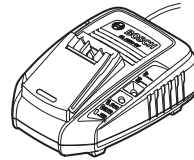

F 016 800 570

**AL 1830 CV**

1 600 A00 5B3 (EU)
1 600 A00 5B4 (UK)
1 600 A00 5B5 (AUS)

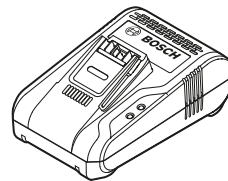

F 016 800 292
F 016 800 314

**AL 1880 CV**

1 600 A01 1TZ (EU)
1 600 A01 1U0 (UK)

CE		I
de	EU-Konformitätserklärung Rasentrimmer/Rasen- Sachnummer kantrimmer	Wir erklären in alleiniger Verantwortung, dass die genannten Produkte allen einschlägigen Bestimmungen der nachfolgend aufgeführten Richtlinien und Verordnungen entsprechen und mit folgenden Normen übereinstimmen.
en	EU Declaration of Conformity Lawn Trimmer/Lawn Ed- Article number ge Trimmer	We declare under our sole responsibility that the stated products comply with all applicable provisions of the directives and regulations listed below and are in conformity with the following standards.
fr	Déclaration de conformité UE Coupe-herbes/coupe- N° d'article bordures	Nous déclarons sous notre propre responsabilité que les produits décrits sont en conformité avec les directives, règlements normatifs et normes énumérés ci-dessous.
es	Declaración de conformidad UE Cortabordes/Cortador N° de artículo de césped	Declaramos bajo nuestra exclusiva responsabilidad, que los productos nombrados cumplen con todas las disposiciones correspondientes de las Directivas y los Reglamentos mencionados a continuación y están en conformidad con las siguientes normas.
pt	Declaração de Conformidade UE Aparador de relva/Apa- N.º do produto rador de bordas de rel- vas	Declaramos sob nossa exclusiva responsabilidade que os produtos mencionados cumprem todas as disposições e os regulamentos indicados e estão em conformidade com as seguintes normas.
it	Dichiarazione di conformità UE Tagliabordi/Tosaerba a Codice prodotto filo	Dichiariamo sotto la nostra piena responsabilità che i prodotti indicati sono conformi a tutte le disposizioni pertinenti delle Direttive e dei Regolamenti elencati di seguito, nonché alle seguenti Normative.
nl	EU-conformiteitsverklaring Gazon- en randtrim- Productnummer mer	Wij verklaren op eigen verantwoordelijkheid dat de genoemde producten voldoen aan alle desbetreffende bepalingen van de hierna genoemde richtlijnen en verordeningen en overeenstemmen met de volgende normen.
da	EU-overensstemmelseserklæring Græstrimmer/græs- Typenummer kantrimmer	Vi erklærer som eneansvarlige, at det beskrevne produkt er i overensstemmelse med alle gældende bestemmelser i følgende direktiver og forordninger og opfylder følgende standarder.
sv	EU-konformitetsförklaring Grästrimmer/gräskant- Produktnummer strimmer	Vi förklarar under eget ansvar att de nämnda produkterna uppfyller kraven i alla gällande bestämmelser i de nedan angivna direktiven och förordningarnas och att de stämmer överens med följande normer.
no	EU-samsvarserklæring Gresstrimmer/kantrim- Produktnummer mer	Vi erklærer under eneansvar at de nevnte produktene er i overensstemmelse med alle relevante bestemmelser i direktivene og forordningene nedenfor og med følgende standarder.
fi	EU-vaatimustenmukaisuusvakuutus Ruohotrimmeri/ruohon Tuotenumero reunan leikkaus	Vakuutamme täten, että mainitut tuotteet vastaavat kaikkia seuraavien direktiivien ja asetusten asiaankuuluvia vaatimuksia ja ovat seuraavien standardien vaatimusten mukaisia.
el	Δήλωση πιστότητας ΕΕ Χορτοκοπτικό Αριθμός ευρετηρίου μεισνήζας / Χλοοκοπτικό παρυφών	Δηλώνουμε με αποκλειστική μας ευθύνη, ότι τα αναφερόμενα προϊόντα αντιτοιχούν σε όλες τις σχετικές διατάξεις των πιο κάτω αναφερόμενων οδηγιών και κανονισμών και ταυτίζονται με τα ακόλουθα πρότυπα.
tr	AB Uygunluk beyanı Misinalı çim biçme ma- Ürün kodu kinesi/misinalı kenar biçme makinesi	Tek sorumlu olarak, tanımlanan ürünün aşağıdaki yönetmelik ve direktiflerin geçerli bütün hükümlerine ve aşağıdaki standartlara uygun olduğunu beyan ederiz.
pl	Deklaracja zgodności UE	Oświadczamy z pełną odpowiedzialnością, że niniejsze produkty odpowiadają wszystkim wymaganiom poniżej wyszczególnionych dyrektyw i rozporządzeń, oraz że są zgodne z następującymi normami.

II		CE
	Podkaszarka do trawy/ do przycinania krawędzi trawników	Numer katalogowy
cs	EU prohlášení oshodě Sekačka na trávu/se- kačka na okraje trávní- ku	Objednáací číslo Prohlašujeme na výhradní zodpovědnost, že uvedený výrobek splňuje všechna příslušná ustanovení níže uvedených směrníc a nařízení a je v souladu s následujícími normami:*
sk	EÚ vyhlásenie ozhode Strunová kosačka na trávník/strunová kosač- ka na okraje trávnika	Vecné číslo Vyhlasujeme na výhradnú zodpovednosť, že uvedený výrobok spĺňa všetky príslušné ustanovenia nižšie uvedených smerníc a nariadení a je v súlade s nasledujúcimi normami:
hu	EU konformitási nyilatkozat Gyepnyíró/Fűszegé- lynyíró	Cikkszám Egyedüli felelősséggel kijelentjük, hogy a megnevezett termék megfelelnek az alábbiakban felsorolásra kerülő irányelvek és rendeletek valamennyi idevágó előírásainak és megfelelnek a következő szabványoknak.
ru	Заявление о соответствии ЕС Триммер/триммер для обрезки края газона	Товарный № Мы заявляем под нашу единоличную ответственность, что названные продукты соответствуют всем действующим предписаниям нижеуказанных директив и распоряжений, а также нижеуказанных норм.
uk	Заява про відповідність ЄС Тример/тример для підрізання країв	Товарний номер Ми заявляємо під нашу одноособову відповідальність, що названі вироби відповідають усім чинним положенням нижчеозначених директив і розпоряджень, а також нижчеозначеним нормам.
kk	EO сәйкестік мағлұмдамасы Шөп кесу триммери / жиек кесу үшін триммер	Өнім нөмірі Өз жауапкершілікпен біз аталған өнімдер төменде жылған директикалар мен жарлықтардың тиісті қағидаларына сәйкестігін және төмендегі нормаларға сай екенін білдіреміз.
ro	Declarație de conformitate UE Trimmer de gazon/trim- mer margini de gazon	Număr de identificare Declarăm pe proprie răspundere că produsele menționate corespund tuturor dispozițiilor relevante ale directivelor și reglementărilor enumerate în cele ce urmează și sunt în conformitate cu următoarele standarde.
bg	ЕС декларация за съответствие Тревокосачка/ тревокосачка за ко- сене в ъгли	Каталожен номер С пълна отговорност ние декларираме, че посочените продукти отговарят на всички валидни изисквания на директивите и разпоредбите по-долу и съответства на следните стандарти.
mk	EU-Изјава за сообразност Тример за трева/ тример за рабови	Број на дел/артикл Со целосна одговорност изјавуваме, дека опишаните производи се во согласност со сите релевантни одредби на следните регулативи и прописи и се во согласност со следните норми.
sr	EU-izjava o usaglašenosti Trimer za travu/trimer za rezanje oko ivica	Broj predmeta Na sopstvenu odgovornost izjavljujemo, da navedeni proizvodi odgovaraju svim dotičnim odredbama naknadno navedenih smernica u uredaba i da su u skladu sa sledećim standardima.
sl	Izjava o skladnosti EU Kosilnica z nitjo/kosilni- ca z nitjo za robove trate	Številka artikla Izjavljamo pod izključno odgovornostjo, da je omenjen izdelek v skladu z vsemi relevantnimi določili direktiv in uredb ter ustreza naslednjim standardom.
hr	EU izjava o sukladnosti Šišač trave/šišač trave uz rubove	Kataloški br. Pod punom odgovornošću izjavljujemo da navedeni proizvodi odgovaraju svim relevantnim odredbama direktiva i propisima navedenima u nastavku i da su sukladni sa sljedećim normama.
et	EL-vastavusdeklaratsioon Murutrimmer/muruser- vatrimmer	Tootenumber Kinnitame ainuvastutajatena, et nimetatud tooted vastavad järgnevalt loetletud direktiivide ja määruste kõikidele asjaomastele nõuetele ja on kooskõlas järgmiste normidega.

iv	Deklarācija par atbilstību ES standartiem		Mēs ar pilnu atbildību paziņojam, ka šeit aplūkotie izstrādājumi atbilst visiem tālāk minētajās direktīvās un rīkojumos ietvertajām saistošajām nostādnēm, kā arī sekojošiem standartiem.
	Zāliena trimeris / Zāliena malu trimeris	Izstrādājuma numurs	
It	ES atitiktās deklarācija		Atsakingai pareiškiamo, kad išvardyti gaminiai atitinka visus privalomus žemiau nurodytų direktyvų ir reglamentų reikalavimus ir šiuos standartus.
	Žoliapjovė / pakraščiu žoliapjovė	Gaminio numeris	

UniversalGrassCut 18	3 600 HC1 D..	2006/42/EC
UniversalGrassCut 18-26	3 600 HC1 E..	2014/30/EU 2011/65/EU 2000/14/EC
UniversalGrassCut 18-260		EN 60335-1:2012+A11:2014+A12:2017+A13:2017 EN 50636-2-91:2014 EN 55014-1:2006+A1:2009+A2:2011 EN 55014-2:1997+A1:2001+A2:2008 EN 50581:2012

de	<p>2000/14/EG: Gemessener Schalleistungspegel 91 dB(A), Unsicherheit K = 3 dB, garantierter Schalleistungspegel 94 dB(A)</p> <p>Kantenschneiden: 2000/14/EG: Gemessener Schalleistungspegel 92 dB(A), Unsicherheit K = 3 dB, garantierter Schalleistungspegel 95 dB(A)</p> <p>Bewertungsverfahren der Konformität gemäß Anhang VI. Produktkategorie: 33 Benannte Stelle: TÜV Rheinland InterCert Muszaki Felügyeleti és Tanúsító Korlátolt Felelősségű Társaság, Váci út 48/A-B., H-1132 Budapest, Country : Hungary, Notified Body number : 1008 Technische Unterlagen bei: *</p>
en	<p>2000/14/EC: Measured sound power level 91 dB(A), uncertainty K = 3 dB, guaranteed sound power level 94 dB(A)</p> <p>Edge cutting: 2000/14/EC: Measured sound power level 92 dB(A), uncertainty K = 3 dB, guaranteed sound power level 95 dB(A)</p> <p>Conformity assessment procedure in accordance with annex VI. Product category: 33 Notified body: TÜV Rheinland InterCert Muszaki Felügyeleti és Tanúsító Korlátolt Felelősségű Társaság, Váci út 48/A-B., H-1132 Budapest, Country : Hungary, Notified Body number : 1008 Technical file at: *</p>
fr	<p>2000/14/CE : niveau de puissance acoustique mesuré 91 dB(A), incertitude K = 3 dB, niveau de puissance acoustique garanti 94 dB(A)</p> <p>Couper les bordures : 2000/14/CE : niveau de puissance acoustique mesuré 92 dB(A), incertitude K = 3 dB, niveau de puissance acoustique garanti 95 dB(A)</p> <p>Procédure d'évaluation de conformité selon l'annexe VI. Catégorie de produit : 33 Centre de contrôle cité : TÜV Rheinland InterCert Muszaki Felügyeleti és Tanúsító Korlátolt Felelősségű Társaság, Váci út 48/A-B., H-1132 Budapest, Country : Hungary, Notified Body number : 1008 Dossier technique auprès de : *</p>
es	<p>2000/14/CE: nivel medido de la potencia acústica 91 dB(A), tolerancia K = 3 dB, nivel garantizado de la potencia acústica 94 dB(A)</p> <p>Recorte de bordes: 2000/14/CE: nivel medido de la potencia acústica 92 dB(A), tolerancia K = 3 dB, nivel garantizado de la potencia acústica 95 dB(A)</p> <p>Método de evaluación de la conformidad según anexo VI. Categoría de producto: 33 Lugar denominado: TÜV Rheinland InterCert Muszaki Felügyeleti és Tanúsító Korlátolt Felelősségű Társaság, Váci út 48/A-B., H-1132 Budapest, Country : Hungary, Notified Body number : 1008 Documentos técnicos de: *</p>
pt	<p>2000/14/CE: Nível de potência acústica medido 91 dB(A), insegurança K = 3 dB, nível de potência acústica garantido 94 dB(A)</p> <p>Cortar cantos: 2000/14/CE: Nível de potência acústica medido 92 dB(A), insegurança K = 3 dB, nível de potência acústica garantido 95 dB(A)</p> <p>Processo de avaliação da conformidade de acordo com o anexo VI. Categoria de produto: 33 Organismo notificado: TÜV Rheinland InterCert Muszaki Felügyeleti és Tanúsító Korlátolt Felelősségű Társaság, Váci út 48/A-B., H-1132 Budapest, Country : Hungary, Notified Body number : 1008 Documentação técnica pertencente à: *</p>
it	<p>2000/14/CE: livello di potenza sonora misurato 91 dB(A), incertezza K = 3 dB, livello di potenza sonora garantito 94 dB(A)</p> <p>Taglio bordi: 2000/14/CE: livello di potenza sonora misurato 92 dB(A), incertezza K = 3 dB, livello di potenza sonora garantito 95 dB(A)</p> <p>Procedimento di valutazione della conformità secondo l'Allegato VI. Categoria prodotto: 33 Ente incaricato: TÜV Rheinland InterCert Muszaki Felügyeleti és Tanúsító Korlátolt Felelősségű Társaság, Váci út 48/A-B., H-1132 Budapest, Country : Hungary, Notified Body number : 1008 Documentazione Tecnica presso: *</p>
nl	<p>2000/14/EG: gemeten geluidsvermogensniveau 91 dB(A), onzekerheid K = 3 dB, gegarandeerd geluidsvermogensniveau 94 dB(A)</p>

	<p>Randen knippen: 2000/14/EG: gemeten geluidsvermogensniveau 92 dB(A), onzekerheid K = 3 dB, gegarandeerd geluidsvermogensniveau 95 dB(A)</p> <p>Beoordelingsmethode van de overeenstemming volgens bijlage VI. Productcategorie: 33</p> <p>Aangewezen instantie: TÜV Rheinland InterCert Muszaki Felügyeleti és Tanúsító Korlátolt Felelősségű Társaság, Váci út 48/A-B., H-1132 Budapest, Country : Hungary, Notified Body number : 1008</p> <p>Technisch dossier bij: *</p>
da	<p>2000/14/EF: Målt lydeffektniveau 91 dB(A), usikkerhed K = 3 dB, garanteret lydeffektniveau 94 dB(A)</p> <p>Kantskæring: 2000/14/EF: Målt lydeffektniveau 92 dB(A), usikkerhed K = 3 dB, garanteret lydeffektniveau 95 dB(A)</p> <p>Overensstemmelsesvurderingsprocedure som omhandlet i bilag VI. Produktkategori: 33</p> <p>Bemyndiget organ: TÜV Rheinland InterCert Muszaki Felügyeleti és Tanúsító Korlátolt Felelősségű Társaság, Váci út 48/A-B., H-1132 Budapest, Country : Hungary, Notified Body number : 1008</p> <p>Tekniske bilag ved: *</p>
sv	<p>2000/14/EG: Uppmått bullernivå 91 dB(A), osäkerhet K = 3 dB, garanterad bullernivå 94 dB(A)</p> <p>Kantklipping: 2000/14/EG: Uppmått bullernivå 92 dB(A), osäkerhet K = 3 dB, garanterad bullernivå 95 dB(A)</p> <p>Konformitetens bedömningsmetod enligt bilaga VI. Produktkategori: 33</p> <p>Angivet provningsställe: TÜV Rheinland InterCert Muszaki Felügyeleti és Tanúsító Korlátolt Felelősségű Társaság, Váci út 48/A-B., H-1132 Budapest, Country : Hungary, Notified Body number : 1008</p> <p>Teknisk dokumentation: *</p>
no	<p>2000/14/EC: Målt lydeffektnivå 91 dB(A), usikkerhet K = 3 dB, garanteret lydeffektnivå 94 dB(A)</p> <p>Kantklipping: 2000/14/EC: Målt lydeffektnivå 92 dB(A), usikkerhet K = 3 dB, garanteret lydeffektnivå 95 dB(A)</p> <p>Samsvarsvurderingsmetode i henhold til vedlegg VI. Produktkategori: 33</p> <p>Bemyndiget organ: TÜV Rheinland InterCert Muszaki Felügyeleti és Tanúsító Korlátolt Felelősségű Társaság, Váci út 48/A-B., H-1132 Budapest, Country : Hungary, Notified Body number : 1008</p> <p>Teknisk dokumentasjon hos: *</p>
fi	<p>2000/14/EY: mitattu äänitehotaso 91 dB(A), epävarmuus K = 3 dB, taattu äänitehotaso 94 dB(A)</p> <p>Reunan tasaus: 2000/14/EY: mitattu äänitehotaso 92 dB(A), epävarmuus K = 3 dB, taattu äänitehotaso 95 dB(A)</p> <p>Vaatumusten mukaisuuden arviointimenetelmä liitteen VI mukaisesti. Tuotekategoria: 33</p> <p>Ilmoitettu laitos: TÜV Rheinland InterCert Muszaki Felügyeleti és Tanúsító Korlátolt Felelősségű Társaság, Váci út 48/A-B., H-1132 Budapest, Country : Hungary, Notified Body number : 1008</p> <p>Tekniset asiakirjat saatavana: *</p>
el	<p>2000/14/EK: Μετρημένη στάθμη ηχητικής ισχύος 91 dB(A), ανασφάλεια K = 3 dB, εγγυημένη στάθμη ηχητικής ισχύος 94 dB(A).</p> <p>Κόψιμο παρυφών: 2000/14/EK: Μετρημένη στάθμη ηχητικής ισχύος 92 dB(A), ανασφάλεια K = 3 dB, εγγυημένη στάθμη ηχητικής ισχύος 95 dB(A).</p> <p>Διαδικασία αξιολόγησης της πιστότητας σύμφωνα με το παράρτημα VI. Κατηγορία προϊόντος: 33</p> <p>Αναφερόμενος οργανισμός: TÜV Rheinland InterCert Muszaki Felügyeleti és Tanúsító Korlátolt Felelősségű Társaság, Váci út 48/A-B., H-1132 Budapest, Country : Hungary, Notified Body number : 1008</p> <p>Τεχνικά έγγραφα στη:</p>
tr	<p>2000/14/EC: Ölçülen ses gücü seviyesi 91 dB(A), tolerans K = 3 dB, garanti edilen ses gücü seviyesi 94 dB(A)</p> <p>Kenar kesme: 2000/14/EC: Ölçülen ses gücü seviyesi 92 dB(A), tolerans K = 3 dB, garanti edilen ses gücü seviyesi 95 dB(A)</p> <p>Uygunluk değerlendirme yöntemi ek VI uyarınca. Ürün kategorisi: 33</p> <p>Onaylanmış kuruluş: TÜV Rheinland InterCert Muszaki Felügyeleti és Tanúsító Korlátolt Felelősségű Társaság, Váci út 48/A-B., H-1132 Budapest, Country : Hungary, Notified Body number : 1008</p> <p>Teknik belgelerin bulunduğu yer:</p>
pl	<p>2000/14/WE: pomiarzony poziom mocy akustycznej 91 dB(A), niepewność K = 3 dB, gwarantowany poziom mocy akustycznej 94 dB(A)</p> <p>Przycinanie krawędzi: 2000/14/WE: pomiarzony poziom mocy akustycznej 92 dB(A), niepewność K = 3 dB, gwarantowany poziom mocy akustycznej 95 dB(A)</p>

	<p>Procedura oceny zgodności zgodnie z załącznikiem VI. Kategoria produktów: 33 Jednostka certyfikująca: TÜV Rheinland InterCert Muszaki Felügyeleti és Tanúsító Korlátolt Felelősségű Társaság, Váci út 48/A-B., H-1132 Budapest, Country : Hungary, Notified Body number : 1008 Dokumentacja techniczna: *</p>
cs	<p>2000/14/ES: změřená hladina akustického výkonu 91 dB(A), nejistota K = 3 dB, zaručená hladina akustického výkonu 94 dB(A) Sečení okrajů: 2000/14/ES: změřená hladina akustického výkonu 92 dB(A), nejistota K = 3 dB, zaručená hladina akustického výkonu 95 dB(A) Metoda posouzení shody podle dodatku VI. Kategorie výrobku: 33 Uvedená zkušební instituce: TÜV Rheinland InterCert Muszaki Felügyeleti és Tanúsító Korlátolt Felelősségű Társaság, Váci út 48/A-B., H-1132 Budapest, Country : Hungary, Notified Body number : 1008 Technické podklady u: *</p>
sk	<p>2000/14/ES: odmeraná hladina akustického výkonu 91 dB(A), neistota K = 3 dB, zaručená hladina akustického výkonu 94 dB(A) Kosenie okrajov: 2000/14/ES: odmeraná hladina akustického výkonu 92 dB(A), neistota K = 3 dB, zaručená hladina akustického výkonu 95 dB(A) Metóda posúdenia zhody podľa dodatku VI. Kategória výrobku: 33 Uvedená skúšobná inštitúcia: TÜV Rheinland InterCert Muszaki Felügyeleti és Tanúsító Korlátolt Felelősségű Társaság, Váci út 48/A-B., H-1132 Budapest, Country : Hungary, Notified Body number : 1008 Technické podklady má spoločnosť: *</p>
hu	<p>2000/14/EK: Mért hangteljesítmény-szint 91 dB(A), szórás K = 3 dB, garantált hangteljesítmény-szint 94 dB(A) Fűszegélynírás: 2000/14/EK: Mért hangteljesítmény-szint 92 dB(A), szórás K = 3 dB, garantált hangteljesítmény-szint 95 dB(A) A konformitás kiértékelési eljárást lásd a VI Függelékben. Termékkategória: 33 Megnevezett intézet: TÜV Rheinland InterCert Muszaki Felügyeleti és Tanúsító Korlátolt Felelősségű Társaság, Váci út 48/A-B., H-1132 Budapest, Country : Hungary, Notified Body number : 1008 Műszaki dokumentumok megőrzési pontja: *</p>
ru	<p>2000/14/EC: Измеренный уровень звуковой мощности 91 дБ(А), погрешность K = 3 дБ, гарантированный уровень звуковой мощности 94 дБ(А) Подрезание краев: 2000/14/EC: Измеренный уровень звуковой мощности 92 дБ(А), погрешность K = 3 дБ, гарантированный уровень звуковой мощности 95 дБ(А) Процедура оценки соответствия согласно приложения VI. Категория продукта: 33 Назначенный орган: TÜV Rheinland InterCert Muszaki Felügyeleti és Tanúsító Korlátolt Felelősségű Társaság, Váci út 48/A-B., H-1132 Budapest, Country : Hungary, Notified Body number : 1008 Техническая документация хранится у: *</p>
uk	<p>2000/14/EC: виміряна звукова потужність 91 дБ(А), похибка K = 3 дБ, гарантована звукова потужність 94 дБ(А) Підрізання країв: 2000/14/EC: виміряна звукова потужність 92 дБ(А), похибка K = 3 дБ, гарантована звукова потужність 95 дБ(А) Процедура оцінки відповідності відповідно до додатку VI. Категорія продукту: 33 Призначений орган: TÜV Rheinland InterCert Muszaki Felügyeleti és Tanúsító Korlátolt Felelősségű Társaság, Váci út 48/A-B., H-1132 Budapest, Country : Hungary, Notified Body number : 1008 Технічна документація зберігається у: *</p>
kk	<p>2000/14/EC: Өлшелген дыбыс қаттылығы 91 дБ(А), дәлсіздік K = 3 дБ, кепілденген дыбыс қаттылығы 94 дБ(А) Жиектерді кесу: 2000/14/EC: Өлшелген дыбыс қаттылығы 92 дБ(А), дәлсіздік K = 3 дБ, кепілденген дыбыс қаттылығы 95 дБ(А) Сәйкестікті анықтау әдісі VI тіркелгісі бойынша. Өнім санаты: 33 Аталған жай: TÜV Rheinland InterCert Muszaki Felügyeleti és Tanúsító Korlátolt Felelősségű Társaság, Váci út 48/A-B., H-1132 Budapest, Country : Hungary, Notified Body number : 1008 Техникалық құжаттар: *</p>

ro	<p>2000/14/CE: Nivel măsurat al puterii sonore 91 dB(A), incertitudine K = 3 dB, nivel garantat al puterii sonore 94 dB(A)</p> <p>Tăierea marginilor: 2000/14/CE: Nivel măsurat al puterii sonore 92 dB(A), incertitudine K = 3 dB, nivel garantat al puterii sonore 95 dB(A)</p> <p>Procedură de evaluare a conformității potrivit Anexei VI. Categorie produse: 33 Organism notificat: TÜV Rheinland InterCert Muszaki Felügyeleti és Tanúsító Korlátolt Felelősségű Társaság, Váci út 48/A-B., H-1132 Budapest, Country : Hungary, Notified Body number : 1008 Documentație tehnică la: *</p>
bg	<p>2000/14/EO: измерено ниво на звуковата мощност 91 dB(A), неопределеност K = 3 dB, гарантирано ниво на мощността на звука 94 dB(A)</p> <p>Обрязване на ръбовете: 2000/14/EO: измерено ниво на звуковата мощност 92 dB(A), неопределеност K = 3 dB, гарантирано ниво на мощността на звука 95 dB(A)</p> <p>Метод за оценка на съответствието съгласно приложение VI. Категория продукт: 33 Сертифициращ орган: TÜV Rheinland InterCert Muszaki Felügyeleti és Tanúsító Korlátolt Felelősségű Társaság, Váci út 48/A-B., H-1132 Budapest, Country : Hungary, Notified Body number : 1008 Техническа документация при: *</p>
mk	<p>2000/14/EC: Измерено ниво на звучна јачина 91 dB(A), несигурност K = 3 dB, загарантирано ниво на звучна јачина 94 dB(A)</p> <p>Косење рабови: 2000/14/EC: Измерено ниво на звучна јачина 92 dB(A), несигурност K = 3 dB, загарантирано ниво на звучна јачина 95 dB(A)</p> <p>Постапка за процена на сообразноста според прилог VI. Категорија на производ: 33 Назначено тело: TÜV Rheinland InterCert Muszaki Felügyeleti és Tanúsító Korlátolt Felelősségű Társaság, Váci út 48/A-B., H-1132 Budapest, Country : Hungary, Notified Body number : 1008 Техничка документација кај: *</p>
sr	<p>2000/14/EC: izmereni nivo ostvarene buke 91 dB(A), nepouzdanost K=3 dB, garantovani nivo ostvarene buke 94 dB(A)</p> <p>Rezanje oko ivica: 2000/14/EC: izmereni nivo ostvarene buke 92 dB(A), nepouzdanost K=3 dB, garantovani nivo ostvarene buke 95 dB(A)</p> <p>Postupak ocenjivanja usaglašenosti prema prilogu VI. Kategorija proizvoda: 33 nadležna instanca: TÜV Rheinland InterCert Muszaki Felügyeleti és Tanúsító Korlátolt Felelősségű Társaság, Váci út 48/A-B., H-1132 Budapest, Country : Hungary, Notified Body number : 1008 Tehnička dokumentacija kod: *</p>
sl	<p>2000/14/ES: Izmerjena raven zvočne moči 91 dB(A), negotovost K = 3 dB, zagotovljena raven zvočne moči 94 dB(A)</p> <p>Rezanje robov trate: 2000/14/ES: Izmerjena raven zvočne moči 92 dB(A), negotovost K = 3 dB, zagotovljena raven zvočne moči 95 dB(A)</p> <p>Postopek za presajo skladnosti v skladu s prilogu VI. Kategorija izdelka: 33 Pristojni organ: TÜV Rheinland InterCert Muszaki Felügyeleti és Tanúsító Korlátolt Felelősségű Társaság, Váci út 48/A-B., H-1132 Budapest, Country : Hungary, Notified Body number : 1008 Tehnična dokumentacija pri: *</p>
hr	<p>2000/14/EZ: Izmjerena razina učinka buke 91 dB(A), nesigurnost K = 3 dB, zajamčena razina učinka buke 94 dB(A)</p> <p>Rezanje uz rubove: 2000/14/EZ: Izmjerena razina učinka buke 92 dB(A), nesigurnost K = 3 dB, zajamčena razina učinka buke 95 dB(A)</p> <p>Postupak ocjenjivanja sukladnosti prema dodatku VI. Kategorija proizvoda: 33 Tijelo za ocjenjivanje sukladnosti: TÜV Rheinland InterCert Muszaki Felügyeleti és Tanúsító Korlátolt Felelősségű Társaság, Váci út 48/A-B., H-1132 Budapest, Country : Hungary, Notified Body number : 1008 Tehnička dokumentacija se može dobiti kod: *</p>
et	<p>2000/14/EÜ: Mõõdetud helivõimsustase 91 dB(A), mõõtemääramatus K = 3 dB, garanteeritud helivõimsustase 94 dB(A)</p> <p>Servade trimmerdamine: 2000/14/EÜ: Mõõdetud helivõimsustase 92 dB(A), mõõtemääramatus K = 3 dB, garanteeritud helivõimsustase 95 dB(A)</p>

Vastavuse hindamise meetod vastavalt lisale VI. Tootekategooria: **33**
 Teavitatud asutus: **TÜV Rheinland InterCert Muszaki Felügyeleti és Tanúsító Korlátolt Felelősségű Társaság, Váci út 48/A-B., H-1132 Budapest, Country : Hungary, Notified Body number : 1008**
 Tehnilised dokumendid saadaval: *

iv 2000/14/EK: izmēritais trokšņa jaudas līmenis ir **91** dB(A), izkliede K ir = **3** dB, garantētais trokšņa jaudas līmenis ir **94** dB(A)

Malu apļaušana: 2000/14/EK: izmēritais trokšņa jaudas līmenis ir **92** dB(A), izkliede K ir = **3** dB, garantētais trokšņa jaudas līmenis ir **95** dB(A)

Atbilstības novērtēšana ir veikta saskaņā ar pielikumu VI. Izstrādājuma kategorija: **33**
 Deklarētā pārbaudes vieta: **TÜV Rheinland InterCert Muszaki Felügyeleti és Tanúsító Korlátolt Felelősségű Társaság, Váci út 48/A-B., H-1132 Budapest, Country : Hungary, Notified Body number : 1008**
 Tehniskā dokumentācija no: *

It 2000/14/EB: išmatuotas garso galios lygis **91** dB(A), paklaida K = **3** dB, garantuotas garso galios lygis **94** dB(A)

Pakraščių pļovimas: 2000/14/EB: išmatuotas garso galios lygis **92** dB(A), paklaida K = **3** dB, garantuotas garso galios lygis **95** dB(A)

Atitikties vertinimas atliktas pagal priedą VI. Gaminio kategorija: **33**
 Notifikuota įstaiga: **TÜV Rheinland InterCert Muszaki Felügyeleti és Tanúsító Korlátolt Felelősségű Társaság, Váci út 48/A-B., H-1132 Budapest, Country : Hungary, Notified Body number : 1008**
 Techninė dokumentacija saugoma: *



BOSCH

* Bosch Lawn and Garden Ltd., PT-HG/ENS-STW,
 Stowmarket, Suffolk IP14 1EY, England

Henk Becker
 Chairman of Executive
 Management

Helmut Heinzelmann
 Head of Product Certification

Robert Bosch i.V. K. Müller

Robert Bosch Power Tools GmbH, 70538 Stuttgart, GERMANY
 Stuttgart, **07.02.2019**