

GETTING STARTED? EASY.



ZWQ 61225Ci

КК	Қолдану туралы нұсқаулары	2
	Кір жуғыш машина	
RU	Инструкция по эксплуатации	20
	Стиральная машина	

ZANUSSI

⚠ ҚАУІПСІЗДІК АҚПАРАТЫ

Құрылғыны орнатып іске қолданар алдында бірге жеткізілген нұсқауларды мұқият оқып шығыңыз. Дұрыс орнатпау немесе пайдаланбау нәтижесінде орын алған жарақат немесе зақымдарға өндіруші жауапты емес. Нұсқаулықтарды кейін қарап жүру үшін әрқашан қауіпсіз және қол жетімді жерде сақтаңыз.

БАЛАЛАР МЕН ДӘРМЕНСІЗ АДАМДАРДЫҢ ҚАУІПСІЗДІГІ

- Бұл құрылғыны 8 жастан асқан балалар мен денесіне, сезім жүйесіне не ақыл-есіне зақым келген не тәжірибесі аз адамдар өз қауіпсіздіктерін қамтамасыз ететін адамның қадағалауы не құрылғыны қауіпсіз қолдану бойынша берген нұсқауына сүйеніп, дұрыс қолданбау салдарын түсінсе, онда қолдануына болады.
- 3 және 8 жас арасындағы балалар мен мүмкіндіктері өте шектеулі мүгедек адамдарды басқалар қадағаламаған жағдайда алыс ұстау керек.
- 3 жасқа толмаған балаларды үнемі қарап отырмаған жағдайда алыс ұстау керек.
- Балаларға құрылғымен ойнауға рұқсат бермеңіз.
- Барлық орам материалдарын балалардан алыс ұстап, қоқысқа тиісті түрде тастау керек.
- Жуғыш заттарды балалардан алыс ұстаңыз.
- Құрылғының есігі ашық тұрғанда, балалар мен үй жануарларын оған жақындатпаңыз.
- Балалар құрылғыны жөндеу және тазалау жұмыстарын бақылаусыз орындамауы керек.

ҚАУІПСІЗДІК ТУРАЛЫ ЖАЛПЫ АҚПАРАТ

- Бұл құрылғының техникалық сипаттамасын өзгертпеңіз.
- Бұл құрылғыны үйде немесе соған ұқсас жерлерде пайдалану керек, мысалы:
 - дүкендердің, кеңселердің және басқа жұмыс орындарының ас үйлерінде;

- қонақ үй, мотель, төсек және таңғы ас қонақжайлары мен басқа резиденциялық жерлерде;
- коммуналдық пәтерлерде немесе кір жуатын жерлерде.
- Ең көбі 6кг салмақтан асырмаңыз ("Бағдарлама кестесі" тарауын қараңыз).
- Сыртқы қосылымнан су кіретін тұстағы судың жұмыс қысымы 0,5 бар (0,05 МПа) және 8 бар (0,8 МПа) аралығында болуы керек.
- Табанындағы желдеткіш саңылауларға кілем, төсеніш немесе еденнің қаптамасы кедергі жасамауға тиіс.
- Құрылғыны су желісіне жаңадан берілген түтік жинағын немесе уәкілетті қызмет көрсету орталығы берген басқа түтік жинағын қолданып қосу керек.
- Ескі түтіктерді қайта пайдалануға болмайды.
- Қуат сымына зақым келсе, электр қатерінен сақтандыру үшін оны өндіруші немесе оның уәкілетті қызмет көрсету орталығы немесе сол сияқты білікті маман ауыстыруға тиіс.
- Кез келген жөндеу жұмысын орындау алдында құрылғыны сөндіріп, ашаны розеткадан суырыңыз.
- Құрылғыны тазалау үшін сулы спрейді және/немесе буды қолданбаңыз.
- Құрылғыны дымқыл шүберекпен тазалаңыз. Бейтарап жуғыш заттарды ғана қолданыңыз. Жеміргіш заттарды, түрпілі жөкені, еріткіштерді немесе темір заттарды пайдаланбаңыз.

ҚАУІПСІЗДІК НҰСҚАУЛАРЫ

ОРНАТУ



Жергілікті стандарттарға сәйкес етіп орнату керек.

- Барлық орам материалдарын және тасымал болттарын, пластик тығыздағышы бар резеңке төлкесін алыңыз.
- Тасымал болттарын сенімді жерде сақтаңыз. Кейін құрылғыны көшірген кезде, ішкі бөліктеріне зақым келмеу үшін барабанды бекіту үшін оларды қайта салу керек.
- Құрылғы ауыр болғандықтан, орнынан жылжытқан кезде әрқашан абай болыңыз. Өрқашан қауіпсіздік қолғабы мен бітеу аяқ киім киіңіз.
- Бүлінген құрылғыны орнатпаңыз немесе іске қоспаңыз.
- Құрылғымен бірге жеткізілген орнату нұсқауларын орындаңыз.
- Құрылғыны температурасы 0°С градустан төмен немесе ауа-райы әсер ететін жерге орнатпаңыз немесе пайдаланбаңыз.
- Құрылғы орнатылатын еден тегіс, орнықты, қызуға төзімді және таза болуға тиіс.

- Құрылғы мен еден арасында ауаның айналуын қамтамасыз етіңіз.
- Құрылғыны тұрғылықты орнына қойғаннан кейін, ватерпас арқылы деңгейінің әбден дұрыс қойылғанына көз жеткізіңіз. Деңгейі дұрыс болмаса, тіректерін тиісінше реттеңіз.
- Құрылғыны едендегі су ағатын арықшаның үстіне тура орнатпаңыз.
- Құрылғыға су шашпаңыз және шамадан тыс көп ылғалдың әсер етуіне жол бермеңіз.
- Құрылғыны құрылғының қақпағы толық ашылмайтын жерге орнатпаңыз.
- Құрылғының астына ағып кетуі мүмкін суды құю үшін жабық сауыт қоймаңыз. Қолданылатын керек-жарақтың түрін уәкілетті қызмет көрсету орталығына хабарласып біліңіз.
- немесе жаңа құралдарды орнатқаннан кейін (су өлшегіш құрал, т.б.) суды таза және тұнық су аққанша ағызыңыз.
- Құрылғыны пайдалану барысында немесе бірінші рет қолданғаннан кейін ешбір су ағып тұрмағанына көз жеткізіңіз.
- Су құятын түтік тым қысқа болса ұзартқыш түтікті қолданбаңыз. Су құятын түтікті ауыстыру үшін қызмет көрсету орталығына хабарласыңыз.
- Су төгетін түтіктен судың ағып тұрғанын көруге болады. Бұл құрылғыны зауытта суды пайдаланып сынақтан өткізгенге байланысты.
- Су төгетін түтікті ең көбі 400 см-ге ұзартуға болады. Басқа су төгетін түтік алу немесе оны ұзарту үшін қызмет көрсету орталығына хабарласыңыз.

ЭЛЕКТРОҒЫНА ҚОСУ



ЕСКЕРТУ! Өрт және электр қатеріне ұшырау қаупі бар.

- Құрылғыны міндетті түрде жерге тұйықтау қажет.
- Өрқашан дұрыс орнатылған, қатерден сақтандырылған розетканы қолданыңыз.
- Техникалық ақпарат тақтасындағы параметрлердің негізгі қуатпен жабдықтау желісіндегі электр параметрлеріне сәйкес келетініне көз жеткізіңіз.
- Көп тармақты адаптерлер мен ұзартқыш сымдарды қолданбаңыз.
- Құрылғының ашасына және сымына зақым келтірмеңіз. Қорек сымын ауыстыру қажет болса, оны міндетті түрде қызмет көрсету орталығы жүзеге асыруға тиіс.
- Құрылғының ашасын розеткаға тек құрылғыны орнатып болғаннан кейін ғана жалғаңыз. Орнатып болғаннан кейін ашаның қол жететін жерде тұрғанына көз жеткізіңіз.
- Қорек сымын немесе ашасын су қолмен ұстамаңыз.
- Құрылғыны тоқтан ажырату үшін сымынан тартпаңыз. Өрқашан ашасынан тартып суырыңыз.
- Бұл құрылғы Е.Е.С. ережелеріне сай келеді.

СУҒА ҚОСУ

- Су түтіктеріне зақым келтірмеңіз.
- Жаңа түтіктерді немесе ұзақ уақыт қолданылмаған түтіктерді орнату алдында, жөндеу жұмыстарын орындағаннан кейін

ПАЙДАЛАНУ



ЕСКЕРТУ! Жарақат алу, электр қатері, күйіп қалу, өрт қаупі, құрылғыны бүлдіріп алу қаупі бар.

- Жуғыш заттың орамындағы қауіпсіздік нұсқауларын орындаңыз.
- Тұтанғыш заттарды немесе ішіне тұтанғыш зат салынған дымқыл заттарды құрылғының ішіне, қасына немесе үстіне қоймаңыз.
- Кірден барлық темір заттардың алынғанына көз жеткізіңіз.
- Май немесе басқа да майлы заттар қатты ластаған маталарды жумаңыз. Бұл кір жуғыш машинаның резеңке бөліктерін зақымдауы мүмкін. Мұндай маталарды кір жуғыш машинаға салар алдында, алдын ала қолмен жуыңыз.

СЕРВИС

- Құрылғыны жөндеу үшін уәкілетті қызмет көрсету орталығына хабарласыңыз.
- Тек ғана фирмалық қосалқы бөлшектерді қолданыңыз.

ҚҰРЫЛҒЫНЫ ТАСТАУ



ЕСКЕРТУ! Жарақат алу немесе тұншығып қалу қаупі бар.

- Құрылғыны электр және сумен жабдықтау желісінен ажыратыңыз.
- Құрылғыға жақын орналасқан электр сымын кесіп, қоқысқа тастаңыз.
- Балалар немесе үй жануарлары барабанға қамалып қалмас үшін есіктің бекітпесін ағытып алыңыз.

- Құрылғыны Ескірген электр және электроника құрылғыларын тастауға

(WEEE) арналған жергілікті ережелерге сәйкес тастаңыз.

БҰЙЫМ СИПАТТАМАСЫ

ҚҰРЫЛҒЫНЫҢ ЖАЛПЫ КӨРІНІСІ

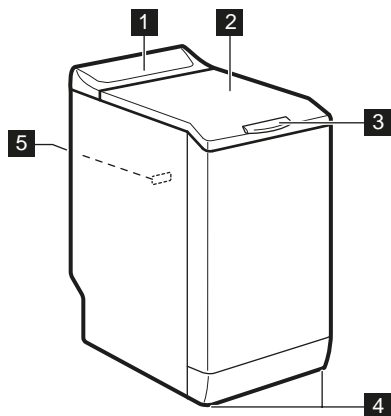

- 1 Басқару панелі
- 2 Қақпақ
- 3 Қақпақтың тұтқасы
- 4 Құрылғыны деңгейлеуге арналған тіректер
- 5 Техникалық ақпарат тақтайшасы

БАСҚАРУ ПАНЕЛІ

БАСҚАРУ ПАНЕЛІНІҢ СИПАТТАМАСЫ

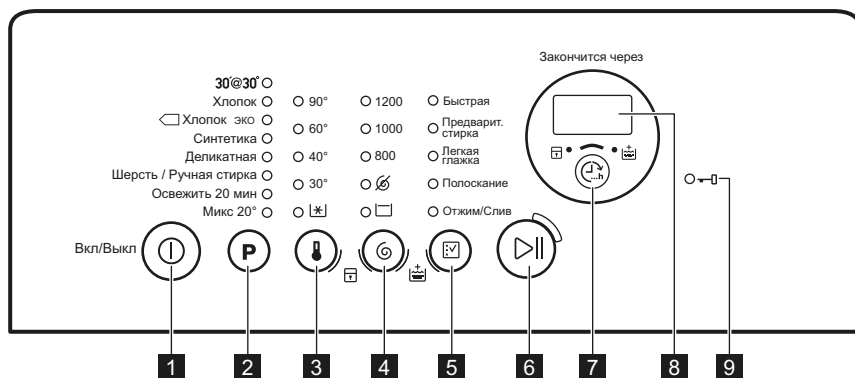

- 1 Вкл/Выкл түймешік
- 2 Бағдарлама таңдайтын сенсорлық түймешік **P**
- 3 Температураның сенсорлық түймешігі
- 4 Айналдыру режимін таңдау түймешігі
- 5 Параметрлерді таңдайтын сенсорлық түймешік
- 6 Бастау/Үзіліс сенсорлық пернесі

- 7 Закончится через сенсорлық перне 
- 8 Дисплей

- 9 Есік құлыптаулы индикаторы 

БЕЙНЕБЕТ

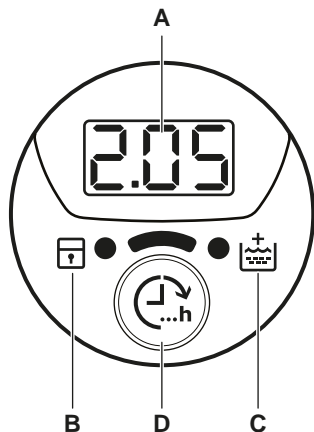

- A. Уақыт аумағы:
- 1.25: бағдарламаның ұзақтығы
 - 3h: уақыттың "аяқталуы"
 - E20: ескерту кодтары
 - E...: ақаулық хабарлары
 - 0: бағдарлама аяқталды.
- B. Бала қауіпсіздігі құлпының индикаторы:
- Осы құралды іске қосқанда индикатор жанады.
- C. Қосымша шаю индикаторы:
- Осы функцияны іске қосқанда индикатор жанады.
- D. Закончится через сенсорлық пернесі.

БАҒДАРЛАМА КЕСТЕСІ

Бағдарлама Температура ауқымы	Ең үлкен салмақ Ең үлкен айналдыру жылдамдығы	Бағдарлама сипаттамасы (Кірдің салмағы және кірлеу дәрежесі)
30'@30° 30°C	2 кг 800 мин/айн	Шамалы кірлеген немесе жаңартуды қажет ететін синтетика және нәзік заттарға арналған қысқа цикл.
Хлопок 90°C - Суық	6 кг 1200 мин/айн	Ақ және түрлі-түсті мақта мата. Қалыпты, қатты немесе аздап кірлеген.
 Хлопок Эко ¹⁾ 60°C - 40°C	6 кг 1200 мин/айн	Ақ және бояуы қанық мақта мата. Қалыпты кірлеген. Қуатты пайдалану азаяды және жуу бағдарламасының уақыты ұзарады және жақсы жуу нәтижелерімен қамтамасыз етеді.
Синтетика 60°C - Суық	2,5 кг 1200 мин/айн	Синтетика немесе аралас матадан жасалған заттар. Қалыпты кірлеген.
Деликатная 40°C - Суық	2,5 кг 1200 мин/айн	Баппен жууды қажет ететін акрил, вискоза және аралас маталарға арналған. Қалыпты кірлеген.





Бағдарлама Температура ауқымы	Ең үлкен салмақ Ең үлкен айналдыру жылдамдығы	Бағдарлама сипаттамасы (Кірдің салмағы және кірлеу дәрежесі)
Шерсть/Ручная стирка 40°C - Суық	1 кг 1200 мин/айн	«Қолмен жуу» белгісі бар нәзік маталар, машинамен жууға болатын жүн маталар және қолмен жууға болатын жүн маталар ²⁾ .
Освежить 20 мин 40°C - 30°C	1 кг 1200 мин/айн	Шамалы кірлеген немесе бір рет ғана киілген мақта мата және синтетика заттарға арналған өте қысқа цикл.
Микс 20° 20°C	2,5 кг 1200 мин/айн	Шамалы кірлеген мақта матаға, синтетикаға және аралас маталарға арналған арнайы бағдарлама. Қуат мөлшерін азайту үшін осы бағдарламаны орнатыңыз. Жақсы жуу нәтижелеріне қол жеткізу үшін, жуғыш заттың төмен температураға арналғанын тексеріңіз ³⁾ .





1) 6кг кірді 60 °С градуста жуатын бұл бағдарлама GOST R IEC 60456:2010 стандартына сәйкес дайындалған қуат жапсырмасындағы деректерге сәйкес келеді.

2) Осы цикл кезінде кірді баппен жуу үшін барабан баяу айналады. Барабан мүлдем айналмай немесе дұрыс айналмай тұрған сияқты болып көрінуі мүмкін, бірақ бұл осы бағдарлама үшін қалыпты жағдай

3) Ешбір температура индикаторы қосұлы емес

Бағдарлама опцияларының үйлесімділігі

Бағдарлама				Быстрая ¹⁾	Предварит. стирка	Легкая глажка	Полоскание	Отжим/Слив		
30'@30°		■					■	■	■	
Хлопок	■	■	■	■	■	■	■	■	■	■
Хлопок Эко	■	■	■	■	■		■	■	■	■
Синтетик а	■	■	■	■	■	■	■	■	■	■
Деликатн ая	■	■	■	■	■		■	■	■	■

Бағдарлама				Быстрая ¹⁾	Предварит. стирка	Легкая глажка	Полоскание	Отжим/Слив		
Шерсть/ Ручная стирка	■	■	■				■	■	■	
Освежить 20 мин	■	■	■				■	■	■	
Микс 20°	■	■	■				■	■	■	

1) Бұл функцияны орнатқан кезде кірдің мөлшерін азайтуды ұсынамыз. Кірді толтыра салуға болады, бірақ жуу нәтижесі қанағаттанарлық болмайды. Ұсынылатын салыным: мақта мата: 3 кг, синтетика және нәзік мата: 1,5 кг.

ПАЙДАЛАНУ КӨЛЕМІ



Көрсетілген мәндер зертхана жағдайында тиісті стандарттар көмегімен алынған. Деректерді әр түрлі себептер өзгертуі мүмкін: кірдің мөлшері мен түрі және қоршаған ортаның температурасы. Судың қысымы, ток кернеуі және берілетін судың температурасы жуу бағдарламасының ұзақтығына әсер етуі мүмкін.



Өнімнің сапасын жақсарту үшін техникалық параметрлер алдын ала ескертусіз өзгертілуі мүмкін.



Бағдарлама басталғанда дисплейде кірдің ең көп мөлшеріне арналған бағдарламаның ұзақтығы көрсетіледі. Жуу циклы кезінде бағдарламаның уақыты автоматты түрде есептеледі, егер кірдің мөлшері ең көп кірдің мөлшерінен аз болса барынша азая түсуі мүмкін (мысалы, Мақта мата 60°C, кірдің ең көп мөлшері 6кг, бағдарламаның уақыты 2 сағаттан асса; салынған кірдің нақты салмағы 1кг болса, бағдарламаның уақыты 1 сағатқа жетпейді). Құрылғы бағдарламаның нақты уақытын есептеп тұрғанда дисплейде нүкте жыпылықтайды.

Бағдарламалар	Салмақ (кг)	Қуат тұтыну (кВт/сағ)	Суды пайдалану (литр)	Бағдарламаның болжалды ұзақтығы (минут)
Мақта мата 60°C	6	1,10	56	180

Бағдарламалар	Салмақ (кг)	Қуат тұтыну (кВт/сағ)	Суды пайдалану (литр)	Бағдарламаның болжалды ұзақтығы (минут)
Мақта мата, үнемді 60°C бағдарламасы ¹⁾	6	0,80	47	246
Мақта мата 40°C	6	0,65	54	150
Синтетика 40°C	2,5	0,45	46	105
Нәзік мата 40°C	2,5	0,55	46	90
Жүн мата/Қолмен жуу 30°C	1	0,35	50	65

1) Мақта мата, үнемді бағдарламасы. 6кг кірді 60 °C градууста жуатын бұл бағдарлама GOST R IEC 60456:2010 стандартына сәйкес дайындалған қуат жапсырмасындағы деректерге сәйкес келеді.

Сөндіру режимі (Вт)	Қосулы режим (Вт)
0,48	0,48

Жоғарғы кестедегі ақпарат 1015/2010 стандартына сай, ЕО Комиссиясының 2009/125/EC директивасын жүзеге асыру үшін берілген.

ФУНКЦИЯЛАР

ТЕМПЕРАТУРА

Осы функцияның көмегімен әдепкі температураны өзгертуге болады.

индикаторы = суық су.

Орнатылған температураның индикаторы жанады.

АЙНАЛДЫРУ

Осы функцияның көмегімен әдепкі айналдыру жылдамдығын өзгертуге болады.

Орнатылған жылдамдықтың индикаторы жанады.

Қосымша айналдыру параметрлері:

Айналдырмау

- Барлық айналдыру циклдарын болдырмау үшін осы функцияны орнатыңыз. Су төгу циклы ғана жұмыс істейді.
- Тиісті индикатор жанады.
- Бұл функцияны өте нәзік маталар үшін орнатыңыз.
- Кей жуу бағдарламаларында шаю циклы көп су пайдаланады.

Шаюды кідірту

- Кірлер мыжылып қалмас үшін осы параметрді орнатыңыз.
- Тиісті индикатор жанады.
- Бағдарлама аяқталған кезде барабан ішінде су қалады.
- Кір мыжылып қалмас үшін барабан мезгіл-мезгіл айналып тұрады.
- Қақпақ құлыпталып тұрады. Қақпақты ашу үшін суды міндетті түрде төгу керек.



Суды төгу үшін "Бағдарламаның соңы" тарауын қараңыз.

БЫСТРАЯ

Осы функция арқылы бағдарламаның уақытын азайтуға болады.

Осы параметрді шамалы кірлеген немесе жаңартуды қажет ететін кірлерді жуу үшін қолданыңыз.

Тиісті индикатор жанады.

ПРЕДВАРИТ. СТИРКА

Осы параметрдің көмегімен жуу бағдарламасына алдын ала жуу циклын қосуға болады.

Осы параметрді қатты кірлеген кірді жуу үшін пайдаланыңыз.

Осы параметрді орнатқан кезде бағдарламаның уақыты ұзарады.

Тиісті индикатор жанады.

ЛЕГКАЯ ГЛАЗКА

Құрылғы кір қыжымданып қалмас үшін баппен жуады және айналдырады.

Құрылғы айналдыру жылдамдығын азайтады, суды көбірек пайдаланады және бағдарламаның уақытын кірдің түріне лайықтап қолданады.

Тиісті индикатор жанады.

ПОЛОСКАНИЕ

Осы функцияның көмегімен, таңдалған жуу бағдарламасындағы ең соңғы шаю режимін орындауға болады.

Сонымен қатар Қосымша шаю  функциясын орнатсаңыз, құрылғы екі немесе көп шаю циклдарын қосады.

Тиісті индикатор жанады.



ОТЖИМ/СЛИВ

Осы функцияның көмегімен айналдыру және су төгу циклдарын орындай аласыз.

ПАРАМЕТРЛЕР



ТҰРАҚТЫ ҚОСЫМША ШАЮ

Осы функцияның көмегімен жаңа бағдарлама орнатқан кезде қосымша шаю циклі тұрақты орнатылып тұрады.

- Осы функцияны **қосу/сөндіру** үшін  және  түймешіктерін  индикаторы **жанғанша/сөнгенше қатар басыңыз.**

БАЛА ҚАУІПСІЗДІГІНІҢ ҚҰРАЛЫ

Осы функцияның көмегімен балалар басқару панелімен ойнауға жол бермейсіз.

- Осы функцияны **қосу/сөндіру** үшін,  және  түймешіктерін  индикаторы **жанғанша/сөнгенше қатар басыңыз.**

Айналдыру циклы орнатылған жуу бағдарламасына сай келеді.



Сонымен қатар, Айналдырмау  циклын орнатсаңыз, құрылғы тек суды төгу циклын ғана орындайды.

ЗАКОНЧИТСЯ ЧЕРЕЗ

Бұл функцияның көмегімен жуу бағдарламасын аяқтағыңыз келетін уақытты орната аласыз.

Ең азы 3 сағаттан, ең көбі 20 сағатқа дейін орната аласыз.



Бейнебетте сағат көрсетіледі және  түймешігінің үстіндегі индикатор жанады.

ҚОСЫМША ШАЮ

Осы параметрдің көмегімен жуу бағдарламасына бірнеше шаю циклын қосуға болады.

Бұл функцияны жуғыш заттарға аллергиясы бар адамдар үшін және суы тым тұщы жерлерде қолданыңыз.

Тиісті индикатор жанады. ¹⁾

Бұл функцияны  түймешігін басқаннан кейін іске қосыңыз: түймешіктер бұғатталған ( түймешігінен басқа) .



Бұл функция құрылғыны сөндіргеннен кейін де жұмыс істеп тұрады.

ДЫБЫСТЫҚ СИГНАЛДАР

Дыбыстық сигналдар мына жағдайларда қосылады:

- Бағдарлама аяқталғанда.
- Құрылғыда ақау бар кезде.

Дыбыстық сигналдарды **сөндіру/қосу** үшін **P** және  түймешіктерін 4 секунд қатар басыңыз.

1) Осы функцияны іске қосуға қатысты ақпаратты "Параметрлер" тарауынан қараңыз.



Егер дыбыстық сигналдарды сөндірсеңіз, олар құрылғыда ақау пайда болған кезде қосыла береді.

ЕҢ АЛҒАШ ПАЙДАЛАНУ АЛДЫНДА

1. Ашаны розеткаға қосыңыз.
2. Су құятын шүмекті ашыңыз.
3. Жуу циклына арналған бөлікке шамалы жуғыш зат салыңыз.
4. Мақта матаға арналған бағдарламаны орнатып, ең жоғары температураға қойып ешбір кір салмай жуыңыз.

Бұл цикл барабан мен машинаның ішінде бар болуы мүмкін кірлердің барлығын кетіреді.

ӘРКҮНДІК ҚОЛДАНУ



ЕСКЕРТУ! Қауіпсіздік тарауларын қараңыз.

КІРДІ САЛУ

1. Құрылғының қақпағын ашыңыз.
2. **A** түймесін басыңыз.

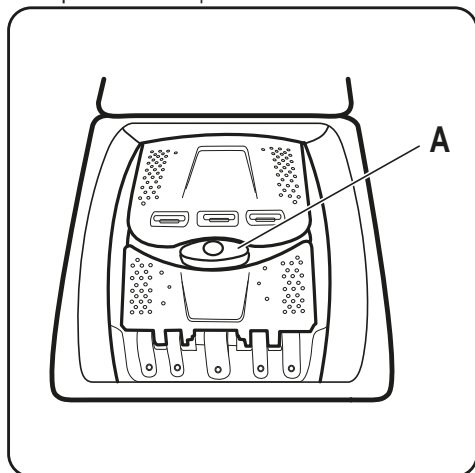

Барабан автоматты түрде ашылады.

3. Кірді барабанға бір-бірден салыңыз.
4. Кірлерді құрылғыға салар алдында сілкілеңіз.

Барабанға тым көп кір салынбағанына көз жеткізіңіз.

5. Барабан мен қақпақты жабыңыз.



АБАЙЛАҢЫЗ Құрылғының есігін жабар алдында, барабанның дұрыс жабылғанына көз жеткізіңіз.

ЖУҒЫШ ЗАТ ПЕН ҮСТЕМЕЛЕРДІ ПАЙДАЛАНУ

Жуғыш зат пен мата жұмсартқышты өлшеп алыңыз.

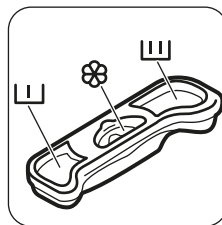

ЖУҒЫШ ЗАТ САЛЫНАТЫН БӨЛІКТЕР



Алдын ала жуу циклына арналған жуғыш зат бөлігі.



Жуу циклына арналған жуғыш зат бөлігі.



Сұйық үстемелерге арналған бөлік (мата жұмсартқыш, крахмал).



АБАЙЛАҢЫЗ деңгейінен асырмаңыз.



ҚҰРЫЛҒЫНЫ ІСКЕ ҚОСУ

Құрылғыны қосу немесе сөндіру үшін Вкл/Выкл түймешікті басыңыз.

Құрылғы іске қосылған кезде дыбыстық сигнал естіледі.



БАҒДАРЛАМАНЫ ОРНАТУ

1. Бағдарлама **P** түймешігін басып, бағдарламаны орнатыңыз:
 -  түймешігінің индикаторы жыпылықтайды.
 - Дисплейде бағдарлама ұзақтығы көрсетіледі.
2. Қажет болса, температура мен айналдыру жылдамдығын өзгертіңіз немесе қолжетімді параметрлерді қосыңыз. Параметрді қосқан кезде орнатылған параметрдің индикаторы жанады.

 Егер қате орнатып қойсаңыз, бейнебетте  көрсетіледі.

ЗАКОНЧИТСЯ ЧЕРЕЗ ФУНКЦИЯСЫ ЖОҚ БАҒДАРЛАМАНЫ БАСТАУ

 түймешігін басыңыз.



-  түймешігінің индикаторы жыпылықтауын тоқтатып, жанған қалпы тұрады.
- Бағдарлама басталып, қақпақ құлыпталады да,  индикаторы жанады.
- Су сорғысы жуу циклының басында шамалы уақыт жұмыс істейді.

 Бағдарлама басталғаннан кейін шамамен 15 минуттан кейін:

- Құрылғы бағдарламаның ұзақтығын автоматты түрде кірдің ластану деңгейіне сай келтіріп реттейді.
- Бейнебетте жаңа мән көрсетіледі.



ЗАКОНЧИТСЯ ЧЕРЕЗ ФУНКЦИЯСЫ БАР БАҒДАРЛАМАНЫ БАСТАУ

1. Жуу циклын аяқтағыңыз келетін уақыт мөнін таңдау үшін  түймешігін қайта-қайта басыңыз.



Бейнебетте өзіңіз орнатқан сағат мәні көрсетіледі (мыс. ) және осы функцияның іске қосылғанын көрсету үшін  түймешігінің үстіндегі индикатор жанады.

2.  түймешігін басыңыз:
 - Есік құлыпталған.
 - Құрылғы кері санай бастайды.

- Кері санақ аяқталған кезде, бағдарлама автоматты түрде басталады.

 Орнатылған Закончится через параметр мәнін  түймешігін түртпей тұрып болдырмауға немесе өзгертуге болады.  түймешігін түрткеннен кейін, Закончится через параметрін болдырмайтын ғана мүмкіндік бар.

Закончится через параметрін болдырмау үшін:

- a. Құрылғыны үзіліске қою үшін  түймешігін түртіңіз.  түймешігінің индикаторы жыпылықтайды.
- b.  түймешігін осы түймешіктің үстіндегі индикатор сөнгенше басыңыз.

Бағдарламаны дереу бастау үшін  түймешігін қайта түртіңіз.

 Сұйық жуғыш затты Закончится через функциясымен бірге қолданаңыз, сұйық жуғыш затты өлшегіш шариктің (өлшегіш шарикті жуғыш зат өндіруші компания жеткізеді) көмегімен құйыңыз.

БАҒДАРЛАМАНЫ КІДІРТУ ЖӘНЕ ПАРАМЕТРЛЕРДІ ӨЗГЕРТУ

Кей функцияларды ғана басталмай тұрып өзгертуге болады.

1.  түймешігін басыңыз.

Осы түймешіктің индикаторы жыпылықтайды.

2. Функцияларды өзгертіңіз. Егер кез келген функцияны өзгертсеңіз, Закончится через функциясы (егер орнатылған болса) сөнеді.

3.  түймешігін қайта басыңыз.

Бағдарлама жалғасады.



БАҒДАРЛАМАНЫ БОЛДЫРМАУ

1. Бағдарламаны біржола тоқтатып құрылғыны сөндіру үшін Вкл/Выкл түймешігін бірнеше секунд басыңыз.
2. Құрылғыны іске қосу үшін осы түймешікті қайта басыңыз. Енді жаңа жуу бағдарламасын орнатуға болады.



Жаңа бағдарламаны бастау алдында құрылғының суы төгіледі. Бұл жағдайда, жуғыш зат үлестіргіште жуғыш заттың әлі бар екеніне көз жеткізіңіз, егер жоқ болса қайтадан толтырыңыз.





ҚАҚПАҚТЫ АШУ

Бағдарлама (немесе ) жұмыс істеп тұрғанда, құрылғының қақпағы бекітулі тұрады.  индикаторы жанады.







АБАЙЛАҢЫЗ Егер барабанның ішіндегі судың температурасы мен деңгейі өте жоғары болса, қақпақты аша алмайсыз.

Циклдың алғашқы минутында (немесе) функциясы жұмыс істеп тұрғанда) қақпақты ашу үшін :

1. Құрылғыны кідірте тұру үшін  түймешігін түртіңіз.
2.  индикаторы сөнгенше бірнеше минут күтіңіз.
3. Қақпақты ашуға болады.
4. Қақпақты жауып  түймешігін қайта басыңыз. Бағдарлама (немесе ) функциясы) жалғасады.



БАҒДАРЛАМАНЫҢ СОҢЫ

- Құрылғы автоматты түрде тоқтайды.
- Дыбыстық сигналдар естіледі (егер қосулы тұрса).
- Бейнебетте  жанады.
-  түймешігінің индикаторы сөнеді.
- Қақпақ құлпының  индикаторы (қақпақтың құлпы ашылғанда) жыпылықтап, содан кейін сөнеді.
- Қақпақты ашуға болады.
- Құрылғыдан кірді алыңыз. Барабанның бос екеніне көз жеткізіңіз.
- Құрылғыны сөндіру үшін  түймешігін бірнеше секунд басыңыз.
- Судың шүмегін жабыңыз.
- Зең және иіс пайда болмас үшін қақпақты сәл ашып қойыңыз.







Жуу бағдарламасы аяқталды, бірақ барабанды су тұр:

- Кір мыжылып қалмас үшін барабан мезгіл-мезгіл айналып тұрады.

- Суды төгу керек екенін ескерту үшін  индикаторы жыпылықтайды.

- Қақпақ бұғаттаулы  индикаторы жанып тұр.  түймешігінің индикаторы жыпылықтайды. Қақпақ құлыпталып тұрады.
- Қақпақты ашу үшін суды төгу керек.

Суды төгу:



1. Суды төгу үшін.
 -  түймешігін басыңыз. Құрылғы суды төгіп, таңдалған жуу бағдарламасының ең үлкен айналдыру жылдамдығымен айналдырады.
 - Балама ретінде, айналдыру жылдамдығын өзгерту үшін  түймешігін түртіп, содан кейін  түймешігін басыңыз. Құрылғы суды төгеді де, айналдыру кезеңін орындайды. Егер  параметрін орнатсаңыз, құрылғы тек суды ғана төгеді.
2. Бағдарлама аяқталып, бірнеше минуттан кейін қақпақ бұғаттаулы индикаторы  көрінбей кеткенде, қақпақты ашуға болады.
3. Құрылғыны сөндіру үшін  түймешігін бірнеше секунд басыңыз.



Құрылғы шамамен 18 сағаттан кейін суды автоматты түрде төгеді және айналдырады (Жүн мата бағдарламаларынан басқа бағдарламаларда).

AUTO-OFF ОПЦИЯСЫ

AUTO-OFF күте тұру опциясы пайдаланылатын қуат мөлшерін азайту үшін құрылғыны автоматты түрде сөндіреді. Төмендегі жағдайда барлық индикаторлар мен дисплей сөнеді:

-  түймесін басу алдында құрылғыны 5 минут пайдаланбасаңыз. Құрылғыны қайта іске қосу үшін  түймешігін басыңыз.
- Жуу бағдарламасы аяқталғаннан кейін 5 минут өткен соң. Құрылғыны қайта іске қосу үшін  түймешігін басыңыз. Бейнебетте соңғы орнатылған бағдарламаның соңы көрсетіледі.

АҚЫЛ-КЕҢЕС

КІР САЛУ

- Кірді былай сұрыптаңыз: ақ, түрлі-түсті, синтетика, нәзік және жүн мата.
- Кірдің затбелгісіндегі жуу нұсқауларын орындаңыз.
- Ақ киім мен түрлі-түсті заттарды бірге жумаңыз.
- Кейбір түрлі-түсті заттарды алғаш жуғанда бояуы шығуы мүмкін. Оларды алғаш жуғанда бөлек жууға кеңес береміз.
- Жастық қаптарының түймесін салып, тартпақтарды тартып жауып, ілгектер мен батырма түймешіктерді салыңыз. Белбеулерді байлаңыз.
- Қалталарды босатып, оралған заттарды ашыңыз.
- Көп қабатты матадан, жүн матадан және сурет салынған киімдердің астарын сыртына аударыңыз.
- Қатып қалған дақтарды арнайы жуғыш затпен тазалаңыз.
- Қатып қалған дақтары бар заттарды барабанға салу алдында жуыңыз және дағын алдын ала кетіріңіз.
- Перделерді абайлап жуыңыз. Ілгектерін алыңыз да, перделерді кір жуатын торға немесе жастықтың тысына салыңыз.
- Көмкерілмеген немесе кесілген жерлері бар заттарды құрылғыда жумаңыз. Кішкене заттарды жуу үшін (мысалы, сым өткізілген төс тартқыш, белдіктер, колготкилер, т.с.с.) кір жууға арналған торды пайдаланыңыз.
- Кір өте аз салынса, айналдыру циклі кезінде теңгерімді сақтауға қатысты мәселе орын алуы мүмкін. Бұндай жағдай орын алса, барабандағы кірді қолмен таратып, қайта айналдыра бастаңыз.

ОҢАЙ КЕТПЕЙТІН ДАҚТАР

Кейбір дақтарды кетіру үшін су мен жуғыш зат жеткіліксіз болады.

Бұл дақтарды кірді құрылғыға салмай тұрып алдын ала тазалауды ұсынамыз.

Дақ кетіретін арнайы құралдар болады. Дақ пен матаның түріне сай келетін арнайы дақ кетіргішті қолданыңыз.

ЖУҒЫШ ЗАТТАР МЕН ҮСТЕМЕЛЕР

- Кір жуғыш машиналарға арналған жуғыш заттар мен үстемелерді ғана қолданыңыз:

- матаның барлық түрлеріне арналған ұнтақ жуғыштар,
- нәзік мата (ең көбі 40 °C) мен жүн тоқымаларға арналған ұнтақ жуғыштар,
- матаның барлық түрлеріне не тек жүн матаға арналған, төмен температурада жуатын бағдарламаларға (ең көбі 60 °C) арналған сұйық жуғыш заттар.
- Әр түрлі жуғыш заттарды араластырмаңыз.
- Қоршаған ортаға зиян келтірмеу үшін жуғыш затты қажетті мөлшерден артық пайдаланбаңыз.
- Осы заттардың орамында көрсетілетін нұсқауларды орындаңыз.
- Матаның түріне және түсіне, бағдарламаның температурасы мен кірдің деңгейіне сай келетін құралдарды қолданыңыз.
- Егер құрылғының жуғыш зат үлестіргішінде мөлшерлегіш құрал болмаса, (жуғыш зат өндірушісі қамтамасыз етеді) сұйық жуғыш затты мөлшерлегіш шарикпен қосыңыз.

ҚОРШАҒАН ОРТАҒА ҚАТЫСТЫ ЕСКЕРІМ

- Қалыпты кірлеген кірді алдын ала жуу циклі жоқ бағдарламаны қолданып жуыңыз.
- Жуу бағдарламасын әрқашан кірді ең көп рұқсат етілетін мөлшерде кесілген кейін бастаңыз.
- Төмен температурада жуатын бағдарламаны таңдаған кезде, қажет болса дақ кетіргішті қолданыңыз.
- Жуғыш затты дұрыс мөлшерде қолдану үшін, жергілікті су жүйесіндегі судың кермектігін тексеріңіз. "Судың кермектігі" тарауын қараңыз.

СУ КЕРМЕКТІГІ

Сіз тұратын жердегі су өте кермек немесе орташа кермек болса, кір жуғыш машинада су жұмсартқышты қолдануды ұсынамыз. Суы тұщы жерлерде су жұмсартқышты қолдану қажет емес.

Жергілікті жердегі судың кермектігін білу үшін су жүйесін басқару мекемесіне хабарласыңыз.

Су жұмсартқышты дұрыс мөлшерлеп пайдаланыңыз. Бұйымның орамында көрсетілетін нұсқауларды орындаңыз.

КҮТУ МЕНЕН ТАЗАЛАУ



ЕСКЕРТУ! Қауіпсіздік тарауларын қараңыз.

СЫРТЫН ТАЗАЛАУ

Құрылғыны сабын мен жылы сумен ғана тазалаңыз. Барлық беттерін әбден құрғатыңыз.



АБАЙЛАҢЫЗ Спирт, еріткіш немесе химиялық заттарды қолданбаңыз.

ҚАҚТЫ ТАЗАЛАУ

Сіз тұратын жердегі су өте кермек немесе орташа кермек болса, кір жуғыш машинаға арналған қақ тазалайтын құралды қолдануды ұсынамыз.

Барабанның ішін мезгіл-мезгіл тексеріп, әк және тот бөлшектерінің жоқ екеніне көз жеткізіңіз.

Тот бөлшектерін тазалау үшін кір жуғыш машиналарға арналған арнайы құралдарды ғана пайдаланыңыз. Бұны кір жумай тұрғанда орындаңыз.

ЖУҒЫШ ЗАТ ҮЛЕСТІРГІШІН ТАЗАЛАУ

1.

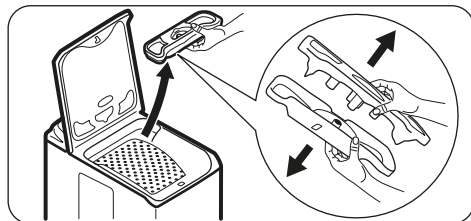

2.

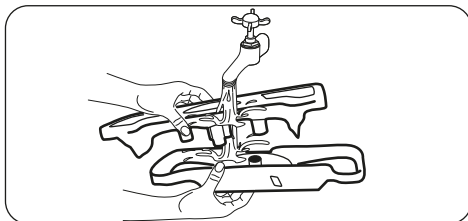

3.

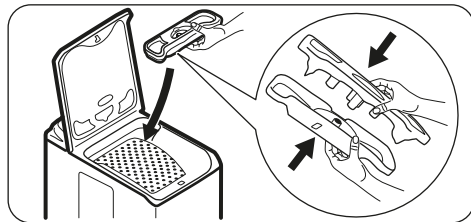

Бұйымның орамында көрсетілетін нұсқауларды әрқашан орындаңыз.

ТАЗАЛАП ЖУУ

Төмен температура бағдарламаларын қолданғанда барабанда шамалы жуғыш зат қалып қоюы мүмкін. Тазалап жуу процедурасын уақытылы орындаңыз. Ол үшін:

- Барабаннан барлық кірді алыңыз.
- Мақта мата бағдарламасын шамалы жуғыш зат салып, ең жоғары температураға қойып таңдаңыз.

ҚАҚПАҚ ТЫҒЫЗДАҒЫШ

Тығыздағыштың күйін үнемі тексеріңіз. Қажетіне қарай тығыздағышты аммиакты кремi бар жуғыш затты қолданып, бетіне сызат түсірмей тазалаңыз.



Бұйымның орамында көрсетілетін нұсқауларды әрқашан орындаңыз.

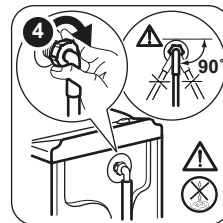
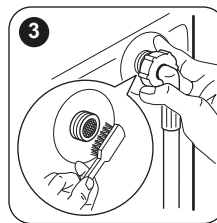
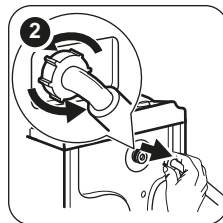
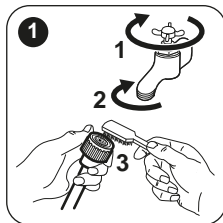

МҰЗДАП КЕТУДЕН САҚТАУ

Құрылғы температурасы 0 °С градустан төмен түсетін жерге орнатылса, су құятын түтіктегі және су төгетін сорғыдағы қалдық суды төгіңіз.

i Суды тосын жағдай орын алғанда төгу үшін де осы әрекетті орындаңыз.

1. Ашаны розеткадан ағытыңыз.
2. Су құятын түтікті алыңыз.
3. Су төгетін түтікті артқы тіреуіштен ағытып, раковинадан немесе төлкеден алыңыз.
4. Су төгетін және құятын түтіктердің ұшын сауытқа салыңыз. Түтіктердегі суды ағызыңыз.

5. Отжим/Слив опциясы бар кез келген таңдалған бағдарламаны орнатып, оны циклдің соңына дейін орындаңыз.
6. Су ағып болған кезде су құятын және төгетін түтіктерді қайта орнатыңыз.
7. Құрылғыны сөндіру үшін Вкл/Выкл түймешігін басыңыз.



ЕСКЕРТУ! Құрылғыны қайта іске қолданар алдында температураның 0°С градустан жоғары екеніне көз жеткізіңіз. Төмен температураға байланысты орын алған ақауларға өндіруші жауапкершілік көтермейді.

АҚАУЛЫҚТЫ ТҮЗЕТУ



ЕСКЕРТУ! Қауіпсіздік тарауларын қараңыз.

КІРІСПЕ

Құрылғы жұмысын бастамай жатыр немесе жұмыс жасап тұрған кезде тоқтап қалады. Алдымен ақаулықты түзету жолын іздеңіз (кестеге қараңыз). Ақаулық жойылмаса, уәкілетті қызмет көрсету орталығына хабарласыңыз.

Кейбір ақаулықтарда дыбыстық сигналдар қосылады және бейнебетте ескерту коды пайда болады:

- **E10** - Құрылғыға су дұрыс құйылмай тұр. Құрылғыны түймешігін қайта басып бастаңыз. 10 секундтан кейін қақпақ ашылады.

- **E20** - Құрылғының суы төгілмей тұр.
- **E40** - Құрылғының қақпағы ашық немесе дұрыс жабылмаған. Қақпақты тексеріңіз!
- **E40** - Электр желісі тұрақты емес. Электр желісі тұрақтанғанша күтіңіз. "Жабдықтау желісінде мәселе бар" тарауын қараңыз.
- **E91** - Құрылғының электронды элементтерінің арасында байланыс жоқ. Сөндіріңіз де, қайта қосыңыз. Бағдарлама дұрыс аяқталмаған не құрылғы уақытынан бұрын тоқтаған. Ескерту коды қайта пайда болса, уәкілетті қызмет көрсету орталығына хабарласыңыз.



ЕСКЕРТУ! Тексеріп көру алдында құрылғыны тоқтан ажыратыңыз.

Ақаулық	Ықтимал шешімі
Бағдарлама басталмай тұр.	<ul style="list-style-type: none"> • Ашаның розеткаға қосылғанына көз жеткізіңіз. • Құрылғының қақпағы мен барабан есіктерінің дұрыс жабылғанына көз жеткізіңіз. • Сақтандырғыш қорабындағы сақтандырғышқа зақым келмегеніне көз жеткізіңіз. • Бастау/Үзіліс түймешігінің басылғанына көз жеткізіңіз. • Егер кешіктіріп бастау функциясы орнатылып тұрса, оны ажыратыңыз не кері санақ аяқталғанша күтіңіз. • Егер Бала қауіпсіздігінің құралы қосулы тұрса, оны ажыратыңыз.
Құрылғыға су дұрыс құйылмай тұр.	<ul style="list-style-type: none"> • Су шүмегінің ашық тұрғанына көз жеткізіңіз. • Сумен жабдықтау жүйесіндегі судың қысымының өте төмен емес екеніне көз жеткізіңіз. Бұл ақпаратты жергілікті су ресурстары мекемесіне хабарласып алыңыз. • Су шүмегінің бітеліп қалмағанына көз жеткізіңіз. • Мәселе су құятын түтіктің сүзгісі немесе клапанның су төгетін сүзгісі бітеліп қалуға байланысты болуы мүмкін. “Күту менен тазалау” тарауын қараңыз. Мәселе шешілмесе, уәкілетті қызмет көрсету орталығына хабарласыңыз. • Су құятын түтіктің бұратылып немесе майысып қалмағанына көз жеткізіңіз. • Су құятын түтіктің дұрыс орнатылғанына көз жеткізіңіз.
Құрылғы суы сарқылмай тұр.	<ul style="list-style-type: none"> • Раковина түтікшесінің бітеліп қалмағанына көз жеткізіңіз. • Су төгетін түтіктің бұратылып немесе майысып қалмағанына көз жеткізіңіз. • Су төгетін түтіктің дұрыс қосылғанына көз жеткізіңіз. • Егер су төгу циклы жоқ бағдарламаны орнатсаңыз, су төгу режимін орнатыңыз. • Егер цикл соңында барабанда су қалатын функцияны орнатсаңыз, су төгу режимін орнатыңыз. • Мәселе төгетін сүзгінің бітеліп қалуына байланысты болуы мүмкін. Уәкілетті қызмет көрсету орталығына хабарласыңыз.
Айналдыру циклы жұмыс істемейді немесе жуу циклы әдеттегіден ұзаққа созылады.	<ul style="list-style-type: none"> • Бұндай жағдай орын алса, барабандағы кірді қолмен таратып, айналдыру циклін қайта бастаңыз. Бұл мәселе теңгерімге байланысты болуы мүмкін. • Айналдыру циклын орнатыңыз. • Аяқталғанда барабан ішінде су қалатын циклды орнатсаңыз, су төгу циклын орнатыңыз. • Мәселе төгетін сүзгінің бітеліп қалуына байланысты болуы мүмкін. Уәкілетті қызмет көрсету орталығына хабарласыңыз.
Еденге су аққан.	<ul style="list-style-type: none"> • Су түтіктерінің жалғастырғыштарының берік екеніне және су ағып тұрмағанына көз жеткізіңіз. • Су құятын және төгетін түтіктерге ешбір зақым келмегеніне көз жеткізіңіз. • Дұрыс жуғыш заттың дұрыс мөлшерде пайдаланылғанына көз жеткізіңіз.

Ақаулық	Ықтимал шешімі
Құрылғының қақпағын аша алмадыңыз.	<ul style="list-style-type: none"> • Жуу бағдарламасының аяқталғанына көз жеткізіңіз. • Барабанның ішінде су бар болса, су төгу немесе айналдыру циклын орнатыңыз.
Құрылғыдан тосын шуыл шығады.	<ul style="list-style-type: none"> • Құрылғы деңгейінің дұрыс реттелгеніне көз жеткізіңіз. "Орнату бойынша нұсқаулық" тарауын қараңыз. • Орам материалдарының және/немесе тасымал болттарының алынғанына көз жеткізіңіз. "Орнату бойынша нұсқаулық" тарауын қараңыз. • Барабанға көбірек кір қосып салыңыз. Кір тым аз салынған болуы мүмкін.
Құрылғыға су құйылады да, дереу төгіледі.	<ul style="list-style-type: none"> • Су төгетін түтіктің дұрыс орнатылғанына көз жеткізіңіз. Су түтігінің ұшы тым аласа орнатылған болуы мүмкін. "Орнату бойынша нұсқаулық" тарауын қараңыз.
Цикл көрсетілген уақыттан қысқарақ.	<ul style="list-style-type: none"> • Құрылғы кірдің салмағына қарай жаңа уақытты есептейді. "Пайдалану көлемі" тарауын қараңыз.
Цикл көрсетілген уақыттан ұзағырақ.	<ul style="list-style-type: none"> • Теңгерімі жоқ кір уақытты ұзартады. Бұл құрылғы үшін қалыпты жағдай.
Жуу нәтижелері қанағаттанарлық емес.	<ul style="list-style-type: none"> • Жуғыш заттың мөлшерін көбейтіңіз немесе басқа жуғыш затты пайдаланыңыз. • Оңай жуылмайтын дақтарды арнайы жуғыш заттарды пайдаланып, кір жумай тұрып тазалаңыз. • Температураның дұрыс орнатылғанына көз жеткізіңіз. • Кірдің салмағын азайтыңыз.
Функцияны орната алмадыңыз.	<ul style="list-style-type: none"> • Қажет сенсорлық түймешік(тер)дің ғана басылғанына көз жеткізіңіз.

Тексеріп болғаннан кейін құрылғыны іске қосыңыз. Бағдарлама үзілген жерінен бастап жалғасады.

Ақаулық қайта орын алса, уәкілетті қызмет көрсету орталығына хабарласыңыз. Бейнебетте басқа ақаулық кодтары көрсетілсе. Құрылғыны сөндіріңіз де, іске қосыңыз. Ақаулық жалғаса берсе, уәкілетті қызмет көрсету орталығына хабарласыңыз.

СЕРВИС

Фирмалық қосалқы бөлшектерді қолдануды ұсынамыз.

Уәкілетті қызмет көрсету орталығына хабарласқан кезде мына деректерді дайындап алыңыз. Бұл ақпаратты техникалық ақпарат тақтайшасынан таба аласыз. үлгісі, Өнім нөмірі, Сериялық нөмірі. (Mod., Prod. No., Ser. No.)

ТЕХНИКАЛЫҚ ДЕРЕК

Өлшемі	Ені / Биіктігі / Тереңдігі/ Жалпы тереңдігі	400 мм/ 890 мм/ 600 мм/ 600 мм
Электртоғына қосу	Кернеу Жалпы қуат Сақтандырғыш Жиілік	230 В 2200 Вт 10 А 50 Гц

Төмен кернеумен жұмыс істейтін және ылғалға қарсы қорғалмаған жерлерден басқа жерлердің барлығы қатты заттар және ылғалдың кіруіне жол бермейтін қорғаныс қабатымен қорғалған		IPX4
Құйылатын судың қысымы	Ең азы Ең көбі	0,5 бар (0,05 МПа) 8 бар (0,8 МПа)
Сумен жабдықтау ¹⁾		Суық су
Ең үлкен салмақ	Мақта мата	6 кг
Қуат тиімділігінің класы		A++
Айналдыру жылдамдығы	Ең көбі	1200 мин/айн

1) Су құятын түтікті 3/4" бұрамасы бар су шүмегіне жалғаңыз.

НЕГІЗГІ ЖЕЛІГЕ БАЙЛАНЫСТЫ МӘСЕЛЕ

Тоқ уақытша немесе ұзақ уақыт сөніп қалса, әсіресе, электр желісіндегі жүктеме ең үлкен номиналды жүктемеден, 2000 ваттан асқанда, кір жуғыш машинаның жұмысына кедергі келтіреді. Бұл кернеумен жабдықтауды рұқсат етілген мәннен, 185 вольттан төмендетеді. Мұндай кедергі пайда болғанда, көп жағдайда, қалыпты кернеу қалпына келгенше күту керек.



Бұл кедергілерге жол бермеу үшін мынаны ұсынамыз:

- Кір жуғыш машинаны электр желісінің жүктемесі артпай тұрған кезде пайдалану (мысалы, түнде) керек.
- Басқа құрылғылардың жұмыс істемей тұрғанына көз жеткізу керек.

ҚОРШАҒАН ОРТАҒА ҚАТЫСТЫ ЖАҒДАЙЛАР

Белгі салынған материалдарды қайта өңдеуден өткізуге тапсырыңыз. Орам материалдарын қайта өңдеуден өткізу үшін тиісті контейнерлерге салыңыз. Электрлік және электроникалық құрылғылардың қалдығын қайта өңдеуден өткізу арқылы, қоршаған ортаға және адамның денсаулығына

зиын келтіретін жағдайларға жол бермеуге өз үлесіңізді қосыңыз. Белгі салынған құрылғыларды тұрмыстық қалдықтармен бірге тастамаңыз. Өнімді жергілікті қайта өңдеу орталығына өткізіңіз немесе жергілікті мекемеге хабарласыңыз.

Осы өнімнің өндірілген күні сериялық нөмірде көрсетілген, оның бірінші нөмір саны өндірілген жылдың соңғы санына, екінші және үшінші сандар аптаның реттік нөміріне сәйкес келеді. Мысалы, 730112345 сериялық нөмірі өнім 2017 жылдың отызыншы аптасында өндірілгенін білдіреді.

Өндіруші: Electrolux Appliances AB, St. Göransgatan 143, 105 45 Stockholm, Швеция

Импорттаушы, жеткізуші және ұйымның өндіруші уәкілетті: ООО «Электролюкс Рус» Кожевнический проезд 1, 115114, Москва/Мәскеу, Ресей, тел.: 8-800-200-3589

Польшада жасалған

⚠ СВЕДЕНИЯ ПО ТЕХНИКЕ БЕЗОПАСНОСТИ

Перед установкой и эксплуатацией прибора внимательно ознакомьтесь с приложенным руководством.

Производитель не несет ответственности за какие-либо травмы или ущерб, возникший вследствие неправильной установки или эксплуатации. Всегда храните данное руководство под рукой в надежном месте для последующего использования.

БЕЗОПАСНОСТЬ ДЕТЕЙ И ЛИЦ С ОГРАНИЧЕННЫМИ ВОЗМОЖНОСТЯМИ

- Данный прибор может эксплуатироваться детьми, если их возраст превышает 8 лет, и лицами с ограниченными физическими, сенсорными или умственными способностями и с недостаточным опытом или знаниями только при условии нахождения под присмотром лица, отвечающего за их безопасность, или после получения соответствующих инструкций, позволяющих им безопасно эксплуатировать электроприбор и дающих им представление об опасности, сопряженной с его эксплуатацией.
- Детям в возрасте от 3 до 8 лет, а также лицам с ярко выраженными и комплексными нарушениями здоровья запрещается находиться рядом с прибором, если только за ними не обеспечивается постоянный надзор.
- Детям младше 3 лет запрещается находиться рядом с прибором, если только за ними не обеспечивается постоянный надзор взрослых.
- Не позволяйте детям играть с прибором.
- Храните все упаковочные материалы вне досягаемости детей и утилизируйте материалы надлежащим образом.
- Храните моющие средства вне досягаемости детей.
- Не подпускайте детей и домашних животных к прибору, когда его дверца открыта.

- Очистка и доступное пользователю техническое обслуживание прибора не должно производиться детьми без присмотра.

ОБЩИЕ ПРАВИЛА ТЕХНИКИ БЕЗОПАСНОСТИ

- Не вносите изменения в параметры данного прибора.
- Прибор предназначен для домашнего бытового и аналогичного применения, например:
 - в помещениях, служащих кухнями для обслуживающего персонала в магазинах, офисах и на других рабочих местах;
 - для использования клиентами отелей, мотелей мини-гостиниц типа «ночлег и завтрак» и других мест проживания;
 - в местах общего пользования в многоквартирных домах или прачечных самообслуживания.
- Не превышайте максимально допустимую загрузку в 6 кг (см. Главу «Таблица программ»).
- Рабочее давление воды в точке ее поступления из водопроводной сети должно находиться в пределах 0,5 бар (0,05 МПа) и 8 бар (0,8 МПа).
- Вентиляционное отверстие в днище не должно перекрываться ковровым покрытием, ковриком, подставкой или любым иным напольным покрытием.
- При подключении прибора к водопроводу должны использоваться новые поставляемые с ним комплекты шлангов или другие новые комплекты шлангов, поставленные авторизованным сервисным центром.
- Использовать старые комплекты шлангов нельзя.
- В случае повреждения кабеля электропитания во избежание поражения электрическим током он должен быть заменен изготовителем, авторизованным сервисным центром или специалистом с аналогичной квалификацией.
- Перед выполнением любых операций по чистке и уходу выключите прибор и извлеките вилку сетевого шнура из розетки.

- Не используйте для чистки прибора водоразбрызгиватели высокого давления или пар.
- Протрите прибор влажной тряпкой. Используйте только нейтральные моющие средства. Не используйте абразивные средства, абразивные губки, растворители или металлические предметы.

УКАЗАНИЯ ПО БЕЗОПАСНОСТИ

УСТАНОВКА



Установку следует выполнять в соответствии с действующими местными нормами.

- Перед установкой прибора удалите всю упаковку и вывинтите все транспортировочные винты и резиновую втулку с пластиковой проставкой.
- Сохраните транспортировочные болты в надежном месте. Если в будущем прибор понадобится перевезти на другое место, их следует установить на место, чтобы заблокировать барабан во избежание внутренних повреждений прибора.
- Никогда не забывайте о мерах предосторожности при его перемещении: прибор имеет большой вес. Всегда используйте защитные перчатки и закрытую обувь.
- Не устанавливайте и не подключайте прибор, имеющий повреждения.
- Следуйте приложенным к прибору инструкциям по его установке.
- Не устанавливайте и не эксплуатируйте прибор в помещениях, где температура может упасть ниже 0°C или там, где он может оказаться под действием атмосферных условий.
- Пол на месте установки прибора должен быть ровным, прочным, чистым и не бояться нагрева.
- Убедитесь, что между днищем прибора и полом имеется достаточная вентиляция.
- После установки прибора в рабочее положение при помощи спиртового уровня убедитесь в том, что прибор выровнен надлежащим образом. В противном случае отрегулируйте соответствующим образом высоту ножек.
- Не устанавливайте прибор непосредственно над сливным отверстием в полу.

- Не допускайте попадания на прибор воды и не подвергайте его воздействию повышенной влажности.
- Не устанавливайте прибор там, где его крышку будет невозможно полностью открыть.
- Не помещайте под прибор закрытый контейнер для сбора воды на случай возможной ее протечки. Чтобы узнать, какие аксессуары можно использовать с вашим прибором, обратитесь в авторизованный сервисный центр.

ПОДКЛЮЧЕНИЕ К ЭЛЕКТРОСЕТИ



ВНИМАНИЕ! Существует риск пожара и поражения электрическим током.

- Прибор должен быть заземлен.
- Включайте прибор только в установленную надлежащим образом электророзетку с защитным контактом.
- Убедитесь, что параметры, указанные на табличке с техническими данными, соответствуют характеристикам электросети.
- Не используйте тройники и удлинители.
- Позаботьтесь о том, чтобы не повредить вилку и сетевой кабель. В случае необходимости замены сетевого шнура она должна быть выполнена нашим авторизованным сервисным центром.
- Вставляйте вилку сетевого кабеля в розетку только по окончании установки прибора. Убедитесь, что после установки прибора к вилке электропитания имеется свободный доступ.
- Не беритесь за кабель электропитания или за его вилку мокрыми руками.
- Для отключения прибора от электросети не тяните за кабель электропитания. Всегда беритесь за саму вилку.
- Данный прибор соответствует директивам Е.Е.С.

ПОДКЛЮЧЕНИЕ К ВОДОПРОВОДУ

- Не повреждайте шланги для воды.
- Перед подключением к новым или давно не использовавшимся трубам, а также в случае, если производились ремонтные работы или устанавливались новые устройства (счетчики воды и т.д.) дайте воде стечь, пока она не станет прозрачной и чистой.
- В ходе и по окончании первого использования прибора убедитесь в отсутствии видимых утечек воды.
- Если длины шланга не хватает, не используйте удлинитель шланга. Обратитесь в сервисный центр для замены наливного шланга.
- При этом может иметь место вытекание воды из сливного шланга. Это объясняется тем, что прибор проходит тестирование с использованием воды на заводе-изготовителе.
- Запрещается удлинять сливной шланг более чем до 400 см. Для замены сливного шланга и его удлинения обращайтесь в сервисный центр.

ЭКСПЛУАТАЦИЯ



ВНИМАНИЕ! Существует риск травмы, поражения электрическим током, пожара, получения ожогов или повреждения прибора.

- Следуйте правилам по безопасному обращению, приведенным на упаковке мощного средства.
- Не помещайте на прибор, рядом с ним или внутрь него легковоспламеняющиеся

вещества или изделия, пропитанные

- легковоспламеняющимися веществами.
- Удостоверьтесь, что из белья извлечены все металлические предметы.
- Не стирайте вещи, сильно загрязненные маслом, жиром или другими веществами, содержащими жиры. Это может привести к повреждению резиновых деталей стиральной машины. Перед загрузкой таких изделий в стиральную машину необходимо произвести их предварительную стирку вручную.

СЕРВИС

- Для ремонта прибора обратитесь в авторизованный сервисный центр.
- Применяйте только оригинальные запасные части.

УТИЛИЗАЦИЯ



ВНИМАНИЕ! Существует опасность травмы или удушья.

- Отключите прибор от электросети и водопроводной сети.
- Обрежьте кабель электропитания как можно ближе к прибору и утилизируйте его.
- Удалите защелку дверцы, чтобы дети или домашние животные не оказались заблокированными в барабане.
- Утилизируйте прибор в соответствии с местными требованиями к утилизации отработанного электрического и электронного оборудования (WEEE).

ОПИСАНИЕ ИЗДЕЛИЯ

ОБЗОР ПРИБОРА

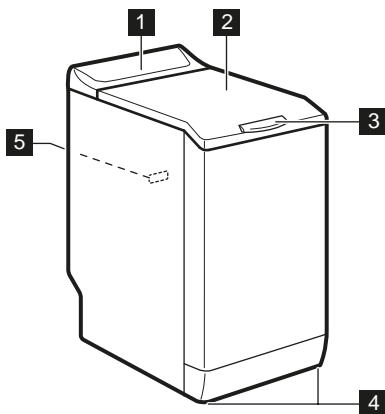

- 1 Панель управления
- 2 Крышка
- 3 Рукоятка крышки
- 4 Ножки для выравнивания прибора
- 5 Табличка с техническими данными

ПАНЕЛЬ УПРАВЛЕНИЯ

ОПИСАНИЕ ПАНЕЛИ УПРАВЛЕНИЯ

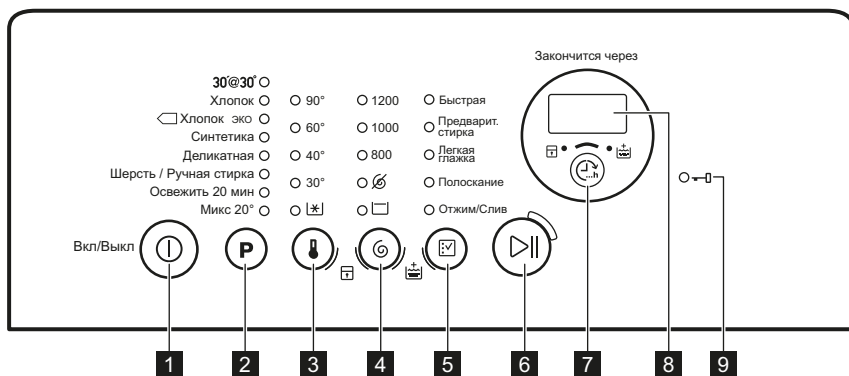

- 1 Вкл/Выкл кнопка ①
- 2 Сенсорное поле выбора программы P
- 3 Сенсорное поле выбора температуры ①
- 4 Сенсорное поле выбора отжима ①
- 5 Сенсорное поле выбора режимов ①
- 6 Сенсорное поле «Пуск/Пауза» ▷||
- 7 Закончится через сенсорное поле ①
- 8 Дисплей

ДИСПЛЕЙ

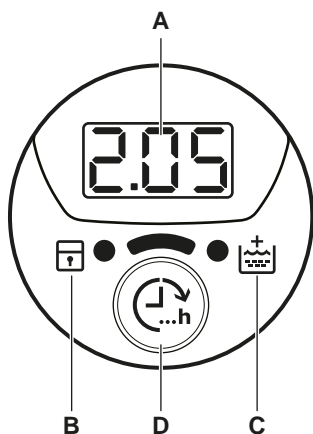

- A.** Область отображения времени:
- 1:25: продолжительность программы
 - 3h: значение времени режима «Время окончания»
 - E 20: коды ошибок
 - E 11: сообщение об ошибке
 - 0: работа программы завершена.
- B.** Индикатор функции «Защита от детей»:
- Данный индикатор высвечивается при включении данной функции.
- C.** Индикатор функции «Дополнительное полоскание»:
- Данный индикатор высвечивается при включении данного режима.
- D.** Сенсорное поле Закончится через.

ТАБЛИЦА ПРОГРАММ

Программа Диапазон температур	Максимальная загрузка Максимальная скорость отжима	Описание программы (Тип загрузки и степень загрязненности)
30'@30° 30°C	2 кг 800 об/мин	Очень короткий цикл для изделий из синтетики и ткани, требующей бережного обращения, которые имеют легкую загрязненность или для вещей, которые требуется освежить.
Хлопок 90°C - стирка в холодной воде	6 кг 1200 об/мин	Белый и цветной хлопок. Обычная, сильная и легкая загрязненность.
 Хлопок Эко ¹⁾ 60°C - 40°C	6 кг 1200 об/мин	Белый и нелиняющий цветной хлопок. Обычная загрязненность. Энергопотребление при этом уменьшается, а продолжительность программы стирки увеличивается для того, чтобы обеспечить оптимальные результаты стирки.
Синтетика 60°C - стирка в холодной воде	2,5 кг 1200 об/мин	Изделия из синтетических или смесовых тканей. Обычная загрязненность.





Программа Диапазон темпера- тур	Максимальная загрузка Максимальная скорость отжима	Описание программы (Тип загрузки и степень загрязненности)
Деликатная 40°C - стирка в холодной воде	2,5 кг 1200 об/мин	Деликатные ткани, например, из акрила, вискозы, полиэстера и смесовых тканей, требующих более мягкой стирки. Обычная загрязненность.
Шерсть/Ручная стирка 40°C - стирка в холодной воде	1 кг 1200 об/мин	Для шерстяных изделий, пригодных для машинной стирки, а также для шерстяных изделий, подлежащих ручной стирке, и изделий из других тканей, имеющих на этикетке символ «Ручная стирка».2).
Освежить 20 мин 40°C - 30°C	1 кг 1200 об/мин	Очень короткий цикл для изделий из хлопка из синтетики, которые имеют легкую загрязненность или были ношены только один раз.
Микс 20° 20°C	2,5 кг 1200 об/мин	Специальная программа для стирки тканей из хлопка, синтетики и смесовых синтетических тканей невысокой загрязненности. Задайте программу для снижения энергопотребления. Для обеспечения хороших результатов стирки убедитесь, что средство для стирки рассчитано на стирку при низкой температуре3).





1) Данная программа, запущенная с температурой 60°C и загрузкой 6 кг, является эталонной программой для данных, указанных в табличке энергопотребления в соответствии с ГОСТ R IEC 60456:2010.

2) В ходе этого цикла барабан медленно вращается, обеспечивая щадящую стирку. Может показаться, что барабан не вращается или вращается ненадлежащим образом, но для данной программы такое поведение является нормальным.

3) Ни один индикатор температуры при этом не горит.

Совместимость программных опций

Программа				Быстрая ¹⁾	Предварит. стирка	Легкая глажка	Полоскание	Отжим/Слив		
30'@30°		■					■	■	■	
Хлопок	■	■	■	■	■	■	■	■	■	■
Хлопок Эко	■	■	■	■	■		■	■	■	■

Программа				Быстрая ¹⁾	Предварит. стирка	Легкая глажка	Полоскание	Отжим/Слив		
Синтетика	■	■	■	■	■	■	■	■	■	■
Деликатная	■	■	■	■	■		■	■	■	■
Шерсть/ Ручная стирка	■	■	■				■	■	■	
Освежить 20 мин	■	■	■				■	■	■	
Микс 20°	■	■	■				■	■	■	

1) При выборе данной опции рекомендуется уменьшить загрузку белья. Полная загрузка прибора возможна, однако качество стирки при этом может оказаться неудовлетворительным. Рекомендуемая загрузка: хлопок: 3 кг, синтетика и вещи, требующие бережного обращения: 1,5 кг.

ПОКАЗАТЕЛИ ПОТРЕБЛЕНИЯ



Заявленные значения получены в лабораторных условиях в соответствии со стандартами. Они могут меняться в зависимости от количества и типа белья и окружающей температуры. Давление и температура поступающей воды и напряжение в сети также могут влиять на продолжительность программы стирки.



В ходе повышения качества продукции технические данные могут быть изменены без предварительного уведомления.



При запуске программы на дисплее отображается продолжительность программы с учетом максимальной загрузки. В ходе этапа стирки продолжительность программы вычисляется автоматически; она может значительно уменьшиться, если загрузка ниже максимальной (например, для программы «Хлопок 60°C» при максимальной загрузке в 6 кг продолжительность программы превышает 2 часа, в то время как при фактической загрузке в 1 кг продолжительность программы будет менее одного часа). В то время как прибор вычисляет фактическую продолжительность программы, на дисплее мигает точка.

Программы	Загрузка (кг)	Потребление электроэнергии (кВт·ч)	Потребление воды (в литрах)	Приблизительная продолжительность программы (в минутах)
Хлопок 60°C	6	1,10	56	180
Энергосберегающая программа для хлопка 60°C ¹⁾	6	0,80	47	246
Хлопок 40°C	6	0,65	54	150
Синтетика 40°C	2,5	0,45	46	105
Деликатные ткани 40°C	2,5	0,55	46	90
Шерсть/Ручная стирка 30°C	1	0,35	50	65

1) Энергосберегающая программа для хлопка. Данная программа, запущенная с температурой 60°C и загрузкой 6 кг, является эталонной программой для данных, указанных в табличке энергопотребления в соответствии с ГОСТ R IEC 60456:2010.

В отключенном состоянии (Вт)	При оставлении во включенном состоянии (Вт)
0,48	0,48

Информация, приведенная в таблице выше, соответствует требованиям постановления комиссии ЕС 1015/2010 о введении в действие директивы 2009/125/ЕС.

РЕЖИМЫ

ТЕМПЕРАТУРА

С помощью этой функции можно изменить температуру по умолчанию.

Индикатор  = холодная вода.

При этом загорится индикатор заданной температуры.

ОТЖИМ

С помощью этой функции можно изменить скорость отжима по умолчанию.

При этом загорится индикатор заданной скорости.

Дополнительные функции отжима:

Без отжима

- Используйте эту функцию для пропуска всех этапов отжима. Доступен только этап слива воды.
- Загорится соответствующий индикатор.

- Используйте данную функцию для очень деликатных тканей.
- Для некоторых программ стирки на этапе полоскания используется больший объем воды.

Остановка с водой в баке

- Используйте эту функцию для предотвращения образования складок на белье.
- Загорится соответствующий индикатор.
- По завершении программы в барабане остается вода.
- Барабан регулярно совершает вращения для предотвращения образования складок на белье.
- Крышка остается заблокированной. Чтобы разблокировать крышку, необходимо слить воду.



Для слива воды см. Раздел «По окончании программы».

БЫСТРАЯ

С помощью этой функции можно уменьшить продолжительность программы.

Используйте эту функцию для стирки легко загрязненных вещей или для того, чтобы освежить чистые вещи.

Загорится соответствующий индикатор.

ПРЕДВАРИТ. СТИРКА

С помощью этого режима можно добавить в программу стирки фазу предварительной стирки.

Рекомендуется использовать данный режим для стирки сильнозагрязненного белья.

При использовании этого режима продолжительность программы увеличивается.

Загорится соответствующий индикатор.

ЛЕГКАЯ ГЛАЖКА

Прибор тщательно стирает и отжимает белье для предотвращения образования складок.

Прибор уменьшает скорость отжима, использует больше воды и адаптирует продолжительность программы к типу белья.

Загорится соответствующий индикатор.

ПОЛОСКАНИЕ

С помощью этого режима можно произвести только заключительное полоскание из выбранной программы стирки.

В случае выбора функции «Дополнительное полоскание» (🔄) прибор добавляет два или более полосканий.

ПАРАМЕТРЫ

ПОСТОЯННОЕ ДОПОЛНИТЕЛЬНОЕ ПОЛОСКАНИЕ (🔄)

С помощью этой опции можно включить постоянное дополнительное полоскание при установке новой программы.

- Чтобы **включить/выключить** этот режим, одновременно нажмите и удерживайте (👉) и (🔄) до тех пор, пока **не загорится/отключится** индикатор (🔄).

Загорится соответствующий индикатор.

ОТЖИМ/СЛИВ

С помощью этого режима можно произвести отжим и слив.

Этап отжима подходит к заданной программе стирки.



При установке режима «Без отжима» (🔄) прибор выполнит только слив.

ЗАКОНЧИТСЯ ЧЕРЕЗ (🕒)

Этот режим позволяет задать по Вашему желанию количество часов, через которое должна быть завершена программа стирки.

Допускается выбор от 3 часов до 20 часов (максимум).

На дисплее отобразится количество часов, а также загорится индикатор над кнопкой (🕒).

ДОПОЛНИТЕЛЬНОЕ ПОЛОСКАНИЕ (🔄)

С помощью этой функции можно добавить в программу стирки фазу дополнительного полоскания.

Используйте данную функцию в случае аллергии на средства для стирки или если вода в вашем регионе отличается мягкостью.

Загорится соответствующий индикатор. ¹⁾

ЗАЩИТА ОТ ДЕТЕЙ (🔒)

С помощью этой функции можно заблокировать панель управления от детей.

- Чтобы **включить/выключить** этот режим, одновременно нажмите и удерживайте (🔄) и (🔒) до тех пор, пока **не загорится/отключится** индикатор (🔒).

Включите данный режим после нажатия на кнопку (▶||): кнопки заблокируются (кроме кнопки (1)).

¹⁾ Включение данного режима описано в Главе «Настройки».



Режим остается включенной и после выключения прибора.

ЗВУКОВАЯ СИГНАЛИЗАЦИЯ

Звуковые сигналы подаются в следующих случаях:

- работа программы завершена;
- в случае неисправности прибора.

Для **выключения/включения** звуковой сигнализации одновременно нажмите кнопки **P** и **!** и удерживайте их в течение 4 секунд.



При обнаружении неисправности звуковые сигналы будут подаваться даже в случае их отключения.

ПЕРЕД ПЕРВЫМ ИСПОЛЬЗОВАНИЕМ

1. Вставьте вилку сетевого кабеля в розетку.
2. Откройте вентиль подачи воды.
3. Поместите небольшое количество моющего средства в отсек для этапа стирки.
4. Не загружая в прибор одежды, выберите и запустите программу для стирки изделий из хлопка на максимальной температуре.

Эта процедура удалит из барабана и бака какие бы то ни было загрязнения.

ЕЖЕДНЕВНОЕ ИСПОЛЬЗОВАНИЕ



ВНИМАНИЕ! См. Главы, содержащие Сведения по технике безопасности.

ЗАГРУЗКА БЕЛЬЯ

1. Откройте крышку прибора.
2. Нажмите на кнопку **A**.

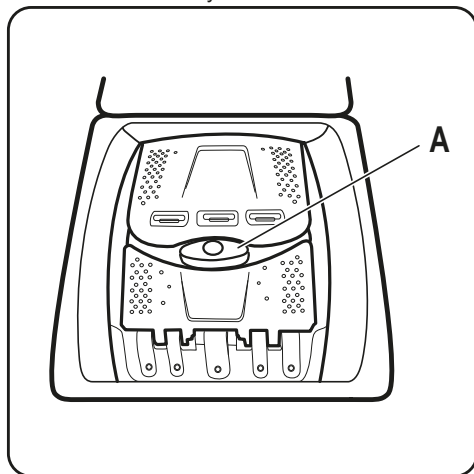

Автоматически откроется барабан.

3. Поместите белье в барабан по одной вещи за раз.

4. Перед загрузкой встряхните каждое загружаемое изделие.

Не превышайте норму загрузки при укладке белья в барабан.

5. Закройте барабан и крышку.





ПРЕДУПРЕЖДЕНИЕ Перед тем, как закрыть крышку прибора, убедитесь, что барабан закрыт как следует.

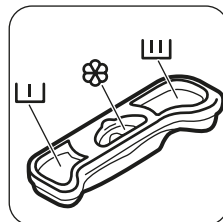

ДОБАВЛЕНИЕ СРЕДСТВА ДЛЯ СТИРКИ И ДОБАВОК

Отмерьте количество средства для стирки и кондиционера для ткани.



ОТДЕЛЕНИЯ ДОЗАТОРА МОЮЩИХ СРЕДСТВ

	Отсек средства для стирки, используемого на этапе предварительной стирки.
	Отсек средства для стирки, используемого на этапе стирки.
	Отделение для жидких добавок (кондиционера для тканей, средства для подкрахмаливания).

 **ПРЕДУПРЕЖДЕНИЕ** Не превышайте уровень .

ВКЛЮЧЕНИЕ ПРИБОРА

Нажмите и удерживайте кнопку Вкл/Выкл для включения или выключения прибора.

При включении прибора выдается звуковой сигнал.



ВЫБОР ПРОГРАММЫ

1. Нажмите на кнопку выбора программ **P** и выберите программу:
 - Индикатор кнопки  замигает.
 - На дисплее отобразится продолжительность программы.
2. В случае необходимости измените температуру и скорость отжима или включите доступные функции. При включении функции загорается ее индикатор.

 При ошибочной установке на дисплее отобразится сообщение **E r r**.

ЗАПУСК ПРОГРАММЫ БЕЗ РЕЖИМА ЗАКОНЧИТСЯ ЧЕРЕЗ

Нажмите на кнопку .

- Индикатор кнопки  загорится, перестав мигать.
- Произойдет запуск программы, крышка заблокируется и загорится индикатор .
- В начале цикла стирки на короткое время может включиться сливной насос.



-  Примерно через 15 минут после запуска программы:
- Прибор автоматически регулирует продолжительность программы в соответствии с объемом белья.
 - На дисплее отобразится новое значение.

ЗАПУСК ПРОГРАММЫ С РЕЖИМОМ ЗАКОНЧИТСЯ ЧЕРЕЗ





1. Нажимайте на кнопку  до тех пор, пока не отобразится требуемое количество часов, через которое программа стирки должна быть завершена.

На дисплее отобразится заданное Вами количество часов (напр., **3h**), а также загорится индикатор над кнопкой , чтобы подтвердить включение режима.

2. Нажмите на кнопку 
 - Дверца будет заблокирована.
 - Прибор начнет обратный отсчет времени.
 - По окончании обратного отсчета произойдет автоматический запуск программы.

 Можно отменить или изменить значение функции Закончится через до нажатия на кнопку . После нажатия на кнопку  можно только отменить функцию Закончится через.

Отмена функции Закончится через:

- a. Нажмите на кнопку , чтобы перевести прибор в режим паузы. Индикатор кнопки  мигает.
- b. Нажимайте кнопку  до тех пор, пока не погаснет индикатор над кнопкой. Снова нажмите на кнопку  требуемое количество раз, чтобы сразу же запустить программу.

 При использовании в сочетании с режимом Закончится через жидкие моющие средства залейте их в дозировочный шарик (поставляемый производителем моющего средства).

ПРЕКРАЩЕНИЕ ПРОГРАММЫ И ИЗМЕНЕНИЕ ОПЦИЙ

Допускается изменение только ограниченного ряда режимов до того, как они будут запущены.

1. Коснитесь .

Индикатор кнопки замигает.

2. Внесите изменения в опции. Если задана опция Закончится через, то при выборе любой другой опции Закончится через будет отменена.

3. Снова коснитесь .

Выполнение программы будет продолжено.



ОТМЕНА ПРОГРАММЫ

1. Нажмите кнопку Вкл/Выкл на несколько секунд, чтобы отменить программу и отключить прибор.
2. Чтобы включить прибор, еще раз нажмите ту же кнопку. Теперь можно выбрать новую программу стирки.



Перед запуском новой программы прибор может произвести слив воды. В этом случае убедитесь, что средство для стирки все еще находится в дозаторе моющих средств; в противном случае добавьте средство для стирки.

ОТКРЫВАНИЕ КРЫШКИ





Во время выполнения любой из программ (или ) крышка прибора остается заблокированной. При этом светится индикатор .







ПРЕДУПРЕЖДЕНИЕ Если температура или уровень воды в барабане слишком высоки, крышку нельзя будет открыть.

Для того, чтобы открыть крышку в течение первых минут цикла (или при выполнении





1. Коснитесь кнопки , чтобы перевести прибор в режим паузы.
2. Подождите несколько минут, пока не погаснет индикатор .
3. Крышку можно открыть.
4. Закройте крышку и снова коснитесь кнопки . Выполнение программы (или отсчета ) продолжится.







ПО ОКОНЧАНИИ ПРОГРАММЫ

- Прибор автоматически завершит работу.
- Будет выдан звуковой сигнал (если он включен).
- На дисплее высветится .
- Индикатор кнопки  погаснет.
- Замигает индикатор блокировки крышки  (когда идет разблокировка крышки), который затем погаснет.
- Крышку можно открыть.
- Выньте белье из прибора. Убедитесь, что барабан пуст.
- Нажмите кнопку  на несколько секунд, чтобы отключить прибор.
- Закройте водопроводный вентиль.
- Оставьте крышку приоткрытой для предотвращения образования плесени и неприятных запахов.

Программа стирки завершена, но в барабане осталась вода.

- Барабан регулярно совершает вращения для предотвращения образования складок на белье.
- Индикатор  мигает, напоминая о необходимости слить воду.
- Включен индикатор блокировки крышки . Индикатор кнопки  мигает. Крышка остается заблокированной.
- Чтобы открыть крышку, необходимо слить воду.

Слив воды:

1. Для слива воды.
 - Нажмите на кнопку . Прибор произведет слив воды и отжим на максимальной допустимой для выбранной программы стирки скорости.
 - Также можно нажать на кнопку  и изменить скорость отжима, а затем нажать на кнопку . Прибор произведет слив воды и отжим. При установке  прибор выполнит только слив.
2. Через несколько минут по окончании программы индикатор блокировки крышки  погаснет, и крышку можно будет открыть.
3. Нажмите кнопку  на несколько секунд, чтобы отключить прибор.



Прибор автоматически произведет слив воды и отжим приблизительно через 18 часов (за исключением программ стирки шерстяных изделий).

ФУНКЦИЯ «АВТООТКЛЮЧЕНИЕ»

Функция «АВТООТКЛЮЧЕНИЕ» автоматически выключает прибор для снижения потребления электроэнергии. Все индикаторы и дисплей гаснут, когда:

- Прибор не используется в течение 5 минут перед нажатием .

Нажмите на кнопку , чтобы включить прибор вновь.

- Спустя пять минут после окончания программы стирки.

Нажмите на кнопку , чтобы включить прибор вновь.

На дисплее отображается конец последней заданной программы.

Если требуется задать новую программу, нажмите на кнопку **P**.

ПОЛЕЗНЫЕ СОВЕТЫ

ЗАГРУЗКА БЕЛЬЯ

- Разделите белье на: белое белье, цветное белье, синтетику, деликатное белье и изделия из шерсти.
- Следуйте инструкциям, приведенным на ярлыках вещей с информацией по уходу за ними.
- Не стирайте одновременно белое и цветное белье.
- Некоторые цветные вещи могут обесцвечиваться при первой стирке. Рекомендуется стирать их отдельно при первой стирке.
- Застегните наволочки, закройте молнии, зацепите крючки, защелкните кнопки. Завяжите ремешки.
- Выньте из карманов все их содержимое и расправьте вещи.
- Выверните многослойные изделия, изделия из шерсти и вещи с аппликациями.
- Удалите стойкие пятна специальным моющим средством.
- Перед загрузкой вещей в барабан выстирайте и предварительно обработайте сильно загрязненные места
- Соблюдайте осторожность при обращении с занавесками. Удалите крючки или поместите занавески в мешок для стирки или наволочку.
- Не стирайте белье с необработанными краями или с разрезами. Помещайте небольшие вещи и деликатные вещи (например, бюстгалтеры с косточками, ремни, колготки и т.д.) в мешок для стирки.
- При крайне малой загрузке на этапе отжима может иметь место дисбаланс. В этом случае вручную распределите вещи в барабане и снова запустите этап отжима.

СТОЙКИЕ ПЯТНА

Вода и средство для стирки могут не справиться с некоторыми пятнами.

Такие загрязнения рекомендуется обработать заранее до загрузки одежды в прибор.

В продаже имеются специализированные средства для выведения пятен. Используйте пятновыводители, подходящие к конкретному типу пятен и ткани.

СРЕДСТВА ДЛЯ СТИРКИ И ДОБАВКИ

- Используйте только средства для стирки и добавки, предназначенные специально для стиральных машин:
 - стиральные порошки для всех типов тканей;
 - стиральные порошки для изделий из деликатных тканей (макс. температура 40°C) и шерсти;
 - жидкие моющие средства, предпочтительные для низкотемпературных программ стирки (макс. температура 60°C) для всех типов тканей или специально предназначенные для стирки только шерстяных изделий.
- Не смешивайте разные средства для стирки.
- В целях сохранения окружающей среды не используйте средства для стирки в количествах, превышающих необходимые.
- Следуйте инструкциям, приведенным на упаковке данных средств.
- Выбирайте средства, подходящие для типа и цвета конкретной ткани, температуры программы стирки и уровня загрязненности.

- Если в приборе отсутствует дозатор средства для стирки с заслонкой, добавляйте жидкие средства для стирки при помощи дозирующего шарика (поставляемого производителем средства для стирки).

РЕКОМЕНДАЦИИ ПО ЭКОЛОГИЧНОМУ ИСПОЛЬЗОВАНИЮ

- При стирке белья обычной загрязненности выбирайте программу стирки, не включающую цикл предварительной стирки.
- Всегда запускайте программу стирки при максимально допустимой загрузке белья.
- При необходимости используйте пятновыводитель и выбирайте программу с более низкой температурой стирки.
- Для того, чтобы правильно выбрать нужное количество средства для стирки, узнайте,

какова жесткость воды в Вашей водопроводной сети. См. Главу «Жесткость воды».

ЖЕСТКОСТЬ ВОДЫ

Если вода в Вашем регионе имеет высокую или среднюю жесткость, рекомендуется использовать предназначенные для стиральных машин смягчители для воды. В регионах, где вода имеет низкую жесткость, использование смягчителя для воды не требуется.

Чтобы узнать уровень жесткости воды в Вашем регионе обратитесь местную службу контроля водоснабжения.

Используйте нужное количество смягчителя воды. Следуйте инструкциям, приведенным на упаковке данных средств.

УХОД И ОЧИСТКА



ВНИМАНИЕ! См. Главы, содержащие Сведения по технике безопасности.

ОЧИСТКА НАРУЖНЫХ ПОВЕРХНОСТЕЙ

Для очистки прибора используйте только теплую воду с мылом. Насухо вытрите все поверхности.



ПРЕДУПРЕЖДЕНИЕ Не используйте составы на основе спирта, растворителей или химических веществ.

УДАЛЕНИЕ НАКИПИ

Если вода в Вашем регионе имеет высокую или среднюю жесткость, рекомендуется использовать предназначенные для стиральных машин средства для удаления накипи.

Регулярно проверяйте состояние барабана, во избежание образования накипи и частичек ржавчины.

Для удаления частиц ржавчины используйте только специальные средства для стиральных машин. Данную операцию следует производить отдельно от стирки белья.



Всегда следуйте инструкциям, приведенным на упаковке данных средств.

ПРОФИЛАКТИЧЕСКАЯ СТИРКА

При использовании программ стирки при низкой температуре в барабане могут задерживаться остатки средства для стирки. Регулярно производите «профилактическую стирку». Для этого сделайте следующее:

- Выньте все белье из барабана.
- Выберите программу стирки хлопка, задав максимальную температуру и добавив небольшое количество моющего средства.

УПЛОТНИТЕЛЬ КРЫШКИ

Регулярно осматривайте уплотнитель. При необходимости производите его очистку при помощи лосьона на основе нашатырного спирта, не допуская образования царапин на поверхности уплотнителя.



Всегда следуйте инструкциям, приведенным на упаковке данных средств.

ОЧИСТКА ДОЗАТОРА МОЮЩЕГО СРЕДСТВА

1.

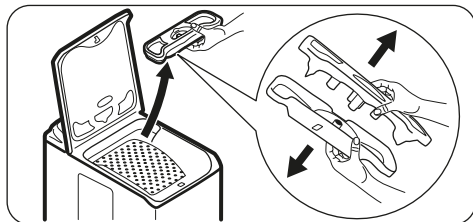

2.

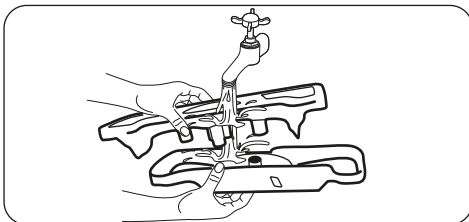

3.

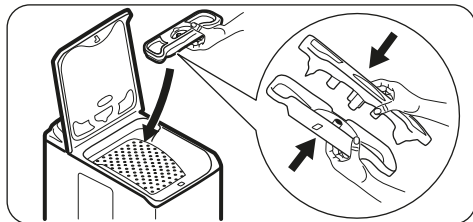

ОЧИСТКА НАЛИВНОГО ШЛАНГА И ФИЛЬТРА КЛАПАНА

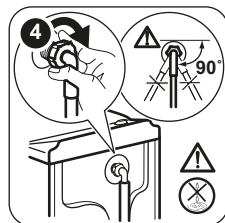
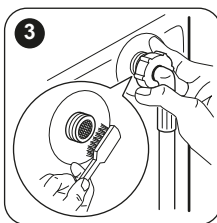
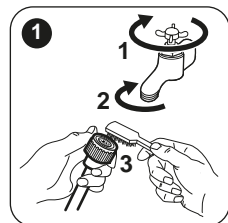

МЕРЫ ПРОТИВ ЗАМЕРЗАНИЯ

Если прибор установлен в месте, где температура может опускаться ниже 0 °С, удалите из наливного шланга и сливного насоса оставшуюся там воду.



Если требуется произвести аварийный слив воды, воспользуйтесь этой же процедурой.

1. Выньте вилку сетевого кабеля из розетки.
2. Отсоедините наливной шланг.
3. Открутите сливной шланг от держателя на задней панели прибора и снимите его с раковины или трубы.
4. Поместите концы сливного и наливного шлангов в контейнер. Дайте воде стечь из обоих шлангов.

5. Добавьте к любой выбранной программе опцию Отжим/Слив и дождитесь окончания цикла.
6. После того, как вода перестанет течь, установите наливной и сливной шланги обратно на их места.
7. Выключите прибор нажатием кнопки Вкл/Выкл.



ВНИМАНИЕ! Перед тем, как вновь использовать прибор, убедитесь, что температура превышает 0°С. Производитель не несет ответственности за ущерб, вызванный воздействием низких температур.

ПОИСК И УСТРАНЕНИЕ НЕИСПРАВНОСТЕЙ



ВНИМАНИЕ! См. Главы, содержащие Сведения по технике безопасности.

ВВЕДЕНИЕ

Прибор не запускается или останавливается во время работы.

Сначала попытайтесь найти решение проблемы (см. Таблицу). В случае повторного возникновения неисправности обратитесь в авторизованный сервисный центр.

В случае ряда проблем прибором могут выдаваться звуковые сигналы, а на дисплее - высвечиваться коды ошибок:

- **E10** - В прибор не поступает как следует вода. Снова запустите прибор нажатием кнопки . Через 10 секунд крышка будет разблокирована.
- **E20** - Прибор не сливает воду.

- **E40** - Крышка прибора открыта или не закрыта как следует. Пожалуйста, проверьте крышку!
- **E40** - Нестабильная работа электросети. Дождитесь стабилизации электросети. См. Главу «Неполадки в сети электропитания».
- **E91** - Отсутствует обмен данными между электронными компонентами прибора. Выключите и снова включите прибор. Программа не завершена надлежащим образом или прибор прекратил работу слишком рано. Если данный код ошибки появится повторно, обратитесь в авторизованный сервисный центр.



ВНИМАНИЕ! Перед выполнением проверки выключите прибор.

ВОЗМОЖНЫЕ НЕИСПРАВНОСТИ

Неисправность	Возможное решение
Программа не запускается.	<ul style="list-style-type: none">• Убедитесь, что вилка сетевого шнура вставлена в розетку электропитания.• Убедитесь, что крышка прибора и дверца барабана как следует закрыты.• Убедитесь, что предохранитель на электрощите не поврежден.• Убедитесь, что кнопка «Пуск/Пауза» была нажата.• Если задана функция «Отсрочка пуска», отмените отсрочку или дождитесь окончания обратного отсчета.• Отключите функцию «Защита от детей», если она включена.
В прибор не поступает как следует вода.	<ul style="list-style-type: none">• Убедитесь, что водопроводный кран открыт.• Убедитесь, что давление в водопроводной сети не понижено. Для получения сведений об этом обратитесь в местную службу водоснабжения.• Убедитесь, что водопроводный кран не засорен.• Причиной данной неисправности может быть засорение фильтра наливного шланга или фильтра сливного фильтра. См. Главу «Уход и очистка». Если проблема осталась, обратитесь в авторизованный сервисный центр.• Убедитесь, что наливной шланг не перекручен и не передан.• Убедитесь, что наливной шланг подключен правильно.

Неисправность	Возможное решение
<p>Прибор не сливает воду.</p>	<ul style="list-style-type: none"> • Убедитесь, что сливная труба не засорена. • Убедитесь, что сливной шланг не перекручен и не передрвлен. • Убедитесь, что сливной шланг подключен правильно. • Если была выбрана программа без использования слива, выберите функцию слива. • Если использовалась функция, в результате работы которой по окончании которой в барабане остается вода, воспользуйтесь программой «Слив». • Причиной данной неисправности может быть засорение сливного фильтра. Обратитесь в авторизованный сервисный центр.
<p>Отжим не используется или цикл стирки длится дольше, чем обычно.</p>	<ul style="list-style-type: none"> • Распределите вещи в барабане вручную и снова запустите этап отжима. Эта проблема может быть вызвана разбалансировкой. • Задайте функцию отжима. • Если использовалась функция, в результате работы которой по окончании которой в барабане остается вода, воспользуйтесь программой «Слив». • Причиной данной неисправности может быть засорение сливного фильтра. Обратитесь в авторизованный сервисный центр.
<p>Вода на полу.</p>	<ul style="list-style-type: none"> • Убедитесь, что соединения шлангов герметичны, а утечки воды отсутствуют. • Убедитесь, что наливной шланг и сливной шланги не повреждены. • Убедитесь, что используется подходящее моющее средство в необходимом количестве.
<p>Невозможно открыть крышку прибора.</p>	<ul style="list-style-type: none"> • Убедитесь, что программа стирки завершена. • Если в барабане осталась вода, выберите функцию слива или отжима.
<p>Прибор издает необычный шум.</p>	<ul style="list-style-type: none"> • Убедитесь, что прибор как следует выровнен. См. Главу «Инструкции по установке». • Убедитесь, что упаковка и/или транспортировочные болты удалены. См. Главу «Инструкции по установке». • Добавьте в барабан еще белья. Возможно, нагрузка недостаточна велика.
<p>Прибор набирает воду и тут же производит ее слив.</p>	<ul style="list-style-type: none"> • Удостоверьтесь, что сливной шланг находится в нужном положении. Возможно, конец сливного шланга расположен слишком низко. См. Главу «Инструкции по установке».
<p>Цикл заканчивается быстрее, чем указано на дисплее.</p>	<ul style="list-style-type: none"> • Прибор может изменить время стирки согласно конкретной загрузке белья. См. Главу «Показатели потребления».
<p>Цикл требует больше времени, чем указано на дисплее.</p>	<ul style="list-style-type: none"> • Несбалансированная загрузка белья увеличивает продолжительность работы. Такое поведение прибора является нормой.

Неисправность	Возможное решение
Результаты стирки неудовлетворительны.	<ul style="list-style-type: none"> • Увеличьте количество моющего средства или используйте другое моющее средство. • Перед стиркой используйте специальные средства для удаления стойких пятен. • Убедитесь в правильности выбранной температуры. • Уменьшите объем загрузки.
Не удается выбрать какую-либо опцию.	<ul style="list-style-type: none"> • Убедитесь, что Вы нажимаете только на требуемую сенсорную кнопку/кнопки.

После проверки включите прибор. Выполнение программы продолжится с того момента, на котором она была прервана. Если неисправность появится снова, обратитесь в авторизованный сервисный центр.

Если на дисплее отображаются другие коды ошибок. Выключите и включите прибор. В случае повторного возникновения неисправности обратитесь в авторизованный сервисный центр.

ОБСЛУЖИВАНИЕ

Мы рекомендуем использовать оригинальные запчасти.

При обращении в сервис-центр следует иметь под рукой следующую информацию. Данная информация находится на табличке с техническими данными: модель, код изделия (PNC) и серийный номер. (Mod., Prod. No., Ser. No.)

ТЕХНИЧЕСКИЕ ДАННЫЕ

Размеры	Ширина/Высота/Глубина/Общая глубина	400 мм/ 890 мм/ 600 мм/ 600 мм
Подключение к электросети	Напряжение Общая мощность Предохранитель Частота	230 В 2200 Вт 10 А 50 Гц
Защита от проникновения твердых частиц и влаги обеспечивается защитной крышкой. Исключения: низковольтное оборудование не имеет защиты от влаги.		IPX4
Давление в водопроводной сети	Минимум Максимум	0,5 бар (0,05 МПа) 8 бар (0,8 МПа)
Подключение воды ¹⁾		Холодная вода
Максимальная загрузка	Хлопок	6 кг
Класс энергопотребления		A++
Скорость отжима	Максимум	1200 об/мин

1) Присоедините наливной шланг к водопроводному крану с резьбой 3/4".

НЕИСПРАВНОСТЬ ЭЛЕКТРОСЕТИ

В случае кратковременного или длительного перебоев подачи электроэнергии стиральная машина прекращает работу, особенно в случае, если нагрузка на электросеть превышает максимальную номинальную величину в 2000 ватт. Это может привести к уменьшению напряжения ниже приемлемой величины в 185 вольт.

В большинстве случаев при подобных перебомах электропитания достаточно просто дождаться восстановления нормального напряжения электросети.



Во избежание данных перебоев рекомендуется:

- Использовать стиральную машину в периоды, когда электросеть не перегружена (например, ночью).
- Позаботиться о том, чтобы при этом не были запущены другие приборы.

ОХРАНА ОКРУЖАЮЩЕЙ СРЕДЫ

Материалы с символом  следует сдавать на переработку. Положите упаковку в соответствующие контейнеры для сбора вторичного сырья. Принимая участие в переработке старого электробытового оборудования, Вы помогаете защитить окружающую среду и здоровье человека. Не

выбрасывайте вместе с бытовыми отходами бытовую технику, помеченную символом . Доставьте изделие на местное предприятие по переработке вторичного сырья или обратитесь в свое муниципальное управление.



Класс энергетической эффективности в Российской Федерации: А

Дата производства данного изделия указана в серийном номере, где первая цифра номера соответствует последней цифре года производства, вторая и третья цифры – порядковому номеру недели. Например, серийный номер 73012345 означает, что изделие произведено на тридцатой неделе 2017 года.

Изготовитель: Electrolux Appliances AB, St. Göransgatan 143, 105 45 Stockholm, Швеция

Импортер и уполномоченная изготовителем организация:

ООО "Электролюкс Рус", Кожевнический проезд 1, 115114, Москва, тел.: 8-800-200-3589

Изготовлено в Польше

WWW.ZANUSSI.COM/SHOP

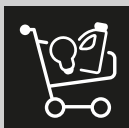

192934720-A-192018

CE EAC