

KÄRCHER

makes a difference

WD 1 Compact Battery WD 1 Compact Battery Set

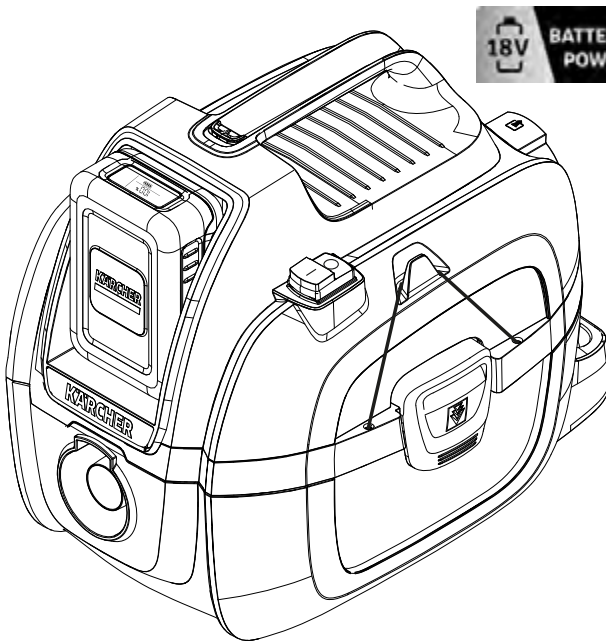

Deutsch	5
English	13
Français	21
Italiano	29
Nederlands	37
Español	45
Português	53
Dansk	61
Norsk	69
Svenska	76
Suomi	84
Ελληνικά	91
Türkçe	100
Русский	107
Magyar	118
Čeština	126
Slovenščina	134
Polski	141
Românește	150
Slovenčina	158
Hrvatski	166
Српски	173
Български	182
Eesti	191
Latviešu	198
Lietuviškai	206
Українська	214
Қазақша	223
العربية	233



Register
your product
www.kaercher.com/welcome



EAC



9.765-285.0 (02/20)

TM.by
ONLINE STORE

<https://tm.by>
Интернет-магазин TM.by

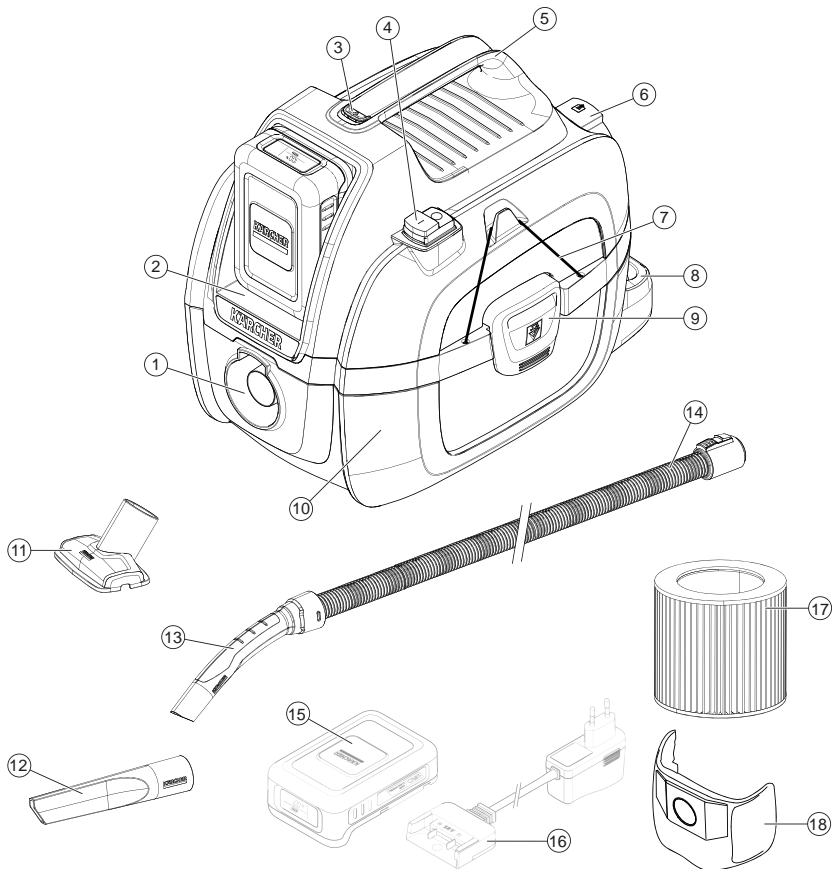
A

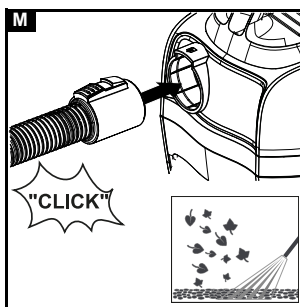
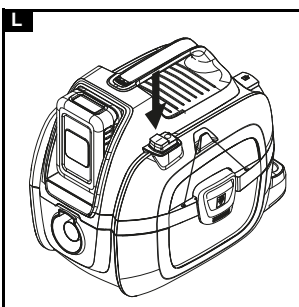
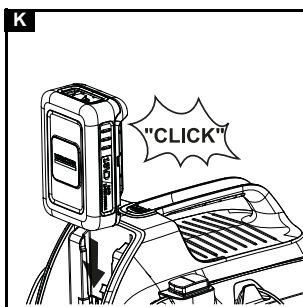
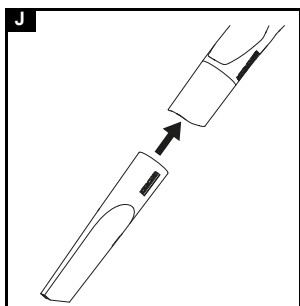
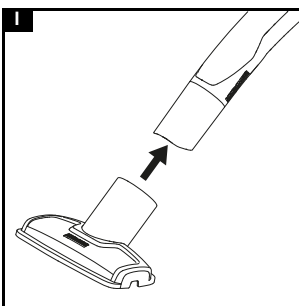
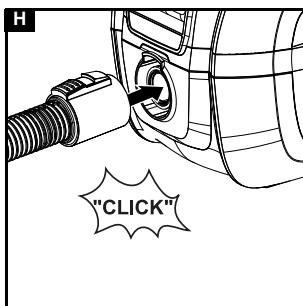
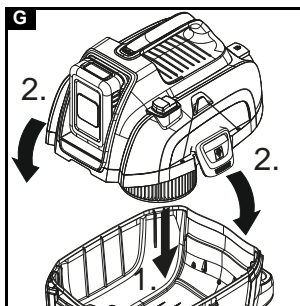
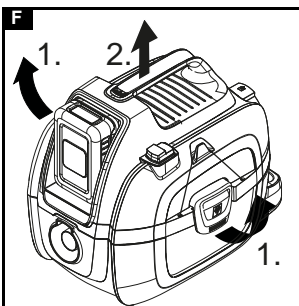
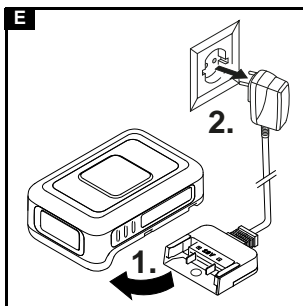
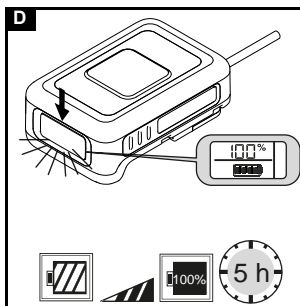
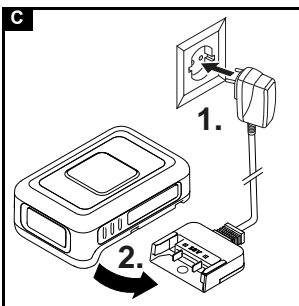
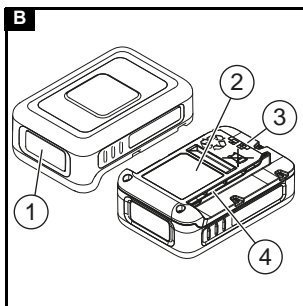

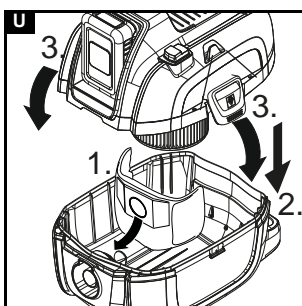
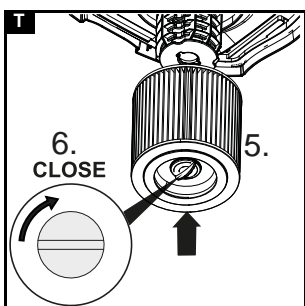
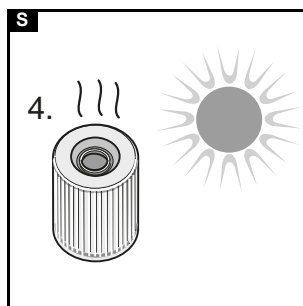
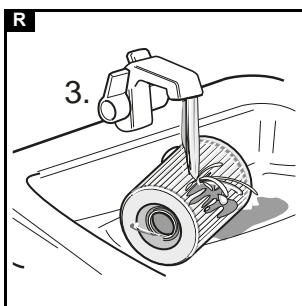
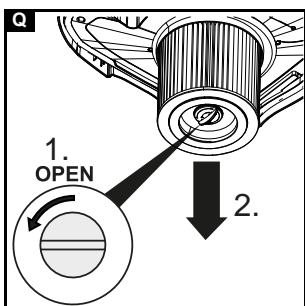
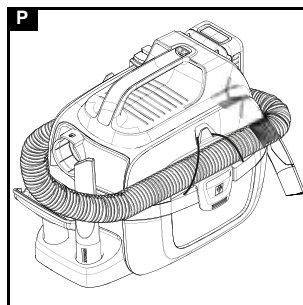
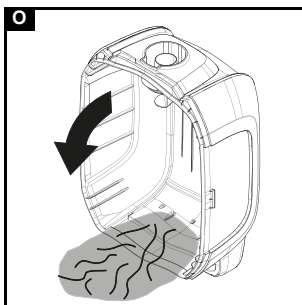
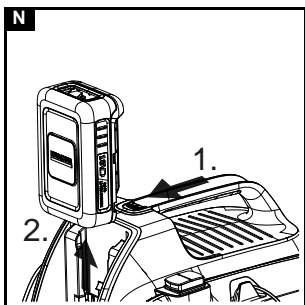

Inhalt

Allgemeine Hinweise	5
Sicherheitshinweise	5
Steckerladegerät	7
Bestimmungsgemäße Verwendung	8
Umweltschutz	8
Kundendienst	8
Zubehör und Ersatzteile	9
Lieferumfang	9
Gerätebeschreibung	9
Bedienelemente	9
Ladevorgang	9
Bedienung Akkupack	9
Montage	10
Inbetriebnahme	10
Bedienung	10
Transport	11
Pflege und Wartung	11
Hilfe bei Störungen	11
Lagerung	12
Garantie	12
Technische Daten	12
Technische Daten Akkupack	12
Technische Daten Standard-Ladegerät	13

Allgemeine Hinweise



Lesen Sie vor der ersten Benutzung des Geräts diese

Originalbetriebsanleitung und die beiliegenden Sicherheitshinweise. Handeln Sie danach. Bewahren Sie beide Hefte für späteren Gebrauch oder für Nachbesitzer auf.

Sicherheitshinweise

Gefahrenstufen

⚠ GEFAHR

- *Hinweis auf eine unmittelbar drohende Gefahr, die zu schweren Körperverletzungen oder zum Tod führt.*

⚠ WARNUNG

- *Hinweis auf eine möglicherweise gefährliche Situation, die zu schweren Körperverlet-*

zungen oder zum Tod führen kann.

⚠ VORSICHT

- *Hinweis auf eine möglicherweise gefährliche Situation, die zu leichten Verletzungen führen kann.*

ACHTUNG

- *Hinweis auf eine möglicherweise gefährliche Situation, die zu Sachschäden führen kann.*

Allgemeine Sicherheitshinweise

⚠ GEFAHR ● *Erstickungsgefahr. Halten Sie Verpackungsfolien von Kindern fern.*

⚠ WARNUNG ● *Verwenden Sie das Gerät nur bestimmungsgemäß. Berücksichtigen Sie die örtlichen Gegebenheiten und achten Sie beim Arbeiten mit dem Gerät auf Dritte, insbesondere Kinder.* ● *Personen mit verringerten physischen, sensorischen oder geistigen Fähigkeiten oder Mangel an Erfahrung und Wissen dürfen das Gerät nur benutzen, wenn sie korrekt beaufsichtigt werden oder wenn sie durch eine für ihre Sicherheit zuständige Person bezüglich der sicheren Anwendung des Geräts unterwiesen wurden und wenn sie die daraus resultierenden Gefahren verstanden haben.* ● *Nur Personen, die in der Handhabung des Geräts unter-*

wiesen sind oder Ihre Fähigkeiten zur Bedienung nachgewiesen haben und ausdrücklich mit der Benutzung beauftragt sind, dürfen das Gerät benutzen. ● Kinder dürfen das Gerät nicht betreiben. ● Kinder ab mindestens 8 Jahren dürfen das Gerät betreiben, wenn sie durch eine für ihre Sicherheit zuständige Person in der Anwendung unterwiesen wurden oder wenn sie korrekt beaufsichtigt werden und wenn sie die daraus resultierenden Gefahren verstanden haben. ● Beaufsichtigen Sie Kinder, um sicherzustellen, dass sie nicht mit dem Gerät spielen. ● Kinder dürfen Reinigung und Anwendung nur unter Aufsicht durchführen.

⚠ **VORSICHT** ● Sicherheitseinrichtungen dienen Ihrem Schutz. Verändern oder umgehen Sie niemals Sicherheitseinrichtungen.

Betrieb

⚠ **GEFAHR**

- Der Betrieb in explosionsgefährdeten Bereichen ist untersagt.
- Explosionsgefahr
- Saugen Sie keine brennbaren Gase, Flüssigkeiten oder Stäube auf.
- Saugen Sie keine reaktiven Metallstäube (z. B. Aluminium,

Magnesium oder Zink) auf.

- Saugen Sie keine unverdünnten Laugen oder Säuren auf.
- Saugen Sie keine brennenden oder glimmenden Gegenstände auf.

Diese Stoffe können zusätzlich die am Gerät verwendeten Materialien angreifen.

⚠ **WARNUNG**

- Verletzungsgefahr. Saugen Sie mit Düse und Saugrohr nicht in Kopfnähe.

⚠ **VORSICHT**

- Lassen Sie das Gerät niemals unbeaufsichtigt, solange es in Betrieb ist.
- Unfälle oder Beschädigungen durch Umfallen des Geräts. Sie müssen vor allen Tätigkeiten mit oder am Gerät die Standsicherheit herstellen.

ACHTUNG

- Schützen Sie das Gerät vor extremer Witterung, Feuchtigkeit und Hitze.
- Saugen Sie niemals ohne Filter, das Gerät kann beschädigt werden.

Pflege und Wartung

Hinweis

- Schalten Sie das Gerät vor allen Pflege- und Wartungsarbeiten aus und entfernen Sie den Akkupack.

⚠ **VORSICHT**

- Lassen Sie Reparaturarbeiten und Arbeiten an elektrischen Bauteilen nur vom autorisierten Kundendienst durchführen.

⚠️ WARNUNG

- Das Gerät enthält elektrische Bauteile, reinigen Sie das Gerät nicht unter fließendem Wasser.

ACHTUNG

- Verwenden Sie zum Reinigen keine Scheuermittel, Glas- oder Allzweckreiniger.
- Nehmen Sie den Akkupack aus dem Gerät, bevor sie es längere Zeit nicht verwenden.
- Nehmen Sie einen verbrauchten Akkupack aus dem Gerät und entsorgen Sie ihn vorschriftsmäßig.

Transport

⚠️ VORSICHT

- Um Unfälle oder Verletzungen zu vermeiden, müssen Sie beim Transport das Gewicht des Geräts beachten.

Steckerladegerät

Sicherheitshinweise

Hinweis ● Lesen Sie unbedingt die dem Akkupack beiliegenden Sicherheitshinweise. Beachten Sie die Sicherheitshinweise bei der Verwendung.

⚠️ GEFAHR ● Explosionsgefahr. Keine nicht-wiederaufladbaren Batterien aufladen.

- Verwenden Sie das Ladegerät

nicht in explosionsgefährdeter Umgebung. ● Werfen Sie Akkupacks nicht ins Feuer oder in den Hausmüll. ● Vermeiden Sie den Kontakt mit aus defekten Akkus austretender Flüssigkeit. Spülen Sie die Flüssigkeit bei Kontakt sofort mit Wasser ab und konsultieren Sie bei Kontakt mit den Augen zusätzlich einen Arzt.

⚠️ WARNUNG ● Personen mit verringerten physischen, sensorischen oder geistigen Fähigkeiten oder Mangel an Erfahrung und Wissen dürfen das Gerät nur benutzen, wenn sie korrekt beaufsichtigt werden oder wenn sie durch eine für ihre Sicherheit zuständige Person bezüglich der sicheren Anwendung des Geräts unterwiesen wurden und wenn sie die daraus resultierenden Gefahren verstanden haben. ● Kinder dürfen mit dem Gerät nicht spielen. ● Beaufsichtigen Sie Kinder, um sicherzustellen, dass sie nicht mit dem Gerät spielen. ● Kinder ab mindestens 8 Jahren dürfen das Gerät betreiben, wenn sie durch eine für ihre Sicherheit zuständige Person in der Anwendung unterwiesen wurden oder wenn sie korrekt beaufsichtigt werden und wenn sie die daraus resultierenden Gefahren verstanden haben. ● Kinder dürfen Reinigung und Anwenderwartung nur

unter Aufsicht durchführen.

• Prüfen Sie die Übereinstimmung der Netzspannung mit der auf dem Typenschild des Ladegeräts angegebenen Spannung.

• Verwenden Sie das Ladegerät nur zum Laden zugelassener Akkupacks. • Prüfen Sie Steckernetzteil, Verbindungskabel, Akkuadapter und Akkupack vor jedem Betrieb auf Schäden.

Verwenden Sie keine beschädigten Geräte. Ersetzen Sie bei Beschädigung das Gerät. • Laden Sie keine beschädigten Akkupacks. Ersetzen Sie beschädigte Akkupacks durch von KÄRCHER zugelassene Akkupacks. *Gilt nicht für Geräte mit fest eingebautem*

Akku • Öffnen Sie nicht das Ladegerät. Ersetzen Sie bei Beschädigungen oder Defekt das Ladegerät. • Schützen Sie das Verbindungskabel vor Hitze, scharfen Kanten, Öl und sich bewegenden Geräteteilen.

• Ziehen Sie den Stecker aus der Netzsteckdose, bevor Sie das Ladegerät reinigen oder eine Anwenderwartung durchführen.

⚠ VORSICHT • Verwenden Sie das Ladegerät nicht in nassem oder verschmutztem Zustand.

• Schieben Sie Akkupacks nicht in nassem oder verschmutztem Zustand auf den Akkuadapter des Ladegeräts.

ACHTUNG • Kurzschlussgefahr. Schützen Sie die Kontakte des Akkuadapters vor Metallteilen. • Kurzschlussgefahr. Bewahren Sie Akkupacks nicht zusammen mit Metallgegenständen auf. • Beschädigungsgefahr. Wickeln Sie das Verbindungskabel nicht um das Steckernetzteil oder den Akkuadapter. • Decken Sie das Ladegerät während des Betriebs nicht ab. • Tragen Sie das Ladegerät nicht am Verbindungskabel. • Verwenden Sie das Ladegerät nur in Innenräumen.

Bestimmungsgemäße Verwendung

Benutzen Sie das Gerät ausschließlich für den Privathaushalt.

Das Gerät ist entsprechend der in dieser Betriebsanleitung gegebenen Beschreibungen und den Sicherheitshinweisen zur Verwendung als Mehrzwecksauger bestimmt.

Asche und Ruß dürfen mit diesem Gerät nicht gesaugt werden.

Hinweis

Der Hersteller haftet nicht für eventuelle Schäden, die durch nicht bestimmungsgemäßen Gebrauch oder falsche Bedienung verursacht werden.

Umweltschutz



Die Verpackungsmaterialien sind recyclebar. Bitte Verpackungen umweltgerecht entsorgen.



Elektrische und elektronische Geräte enthalten wertvolle recyclebare Materialien und oft Bestandteile wie Batterien, Akkus oder Öl, die bei falschem Umgang oder falscher Entsorgung eine potentielle Gefahr für die menschliche Gesundheit und die Umwelt darstellen können. Für den ordnungsgemäßen Betrieb des Geräts sind diese Bestandteile jedoch notwendig. Mit diesem Symbol gekennzeichnete Geräte dürfen nicht mit dem Hausmüll entsorgt werden.

Hinweise zu Inhaltsstoffen (REACH)

Aktuelle Informationen zu Inhaltsstoffen finden Sie unter: www.kaercher.de/REACH

Kundendienst

Bei Fragen oder Störungen hilft Ihnen unsere KÄRCHER-Niederlassung gerne weiter.

Zubehör und Ersatzteile

Nur Original-Zubehör und Original-Ersatzteile verwenden, sie bieten die Gewähr für einen sicheren und störungsfreien Betrieb des Geräts.

Informationen über Zubehör und Ersatzteile finden Sie unter www.kaercher.com.

Lieferumfang

Der Lieferumfang des Geräts ist auf der Verpackung abgebildet. Prüfen Sie beim Auspacken den Inhalt auf Vollständigkeit. Bei fehlendem Zubehör oder bei Transportschäden benachrichtigen Sie bitte Ihren Händler.

Gerätebeschreibung

Abbildung A

- ① Saugschlauchanschluss
- ② Aufnahme Akkupack
- ③ Entriegelungstaste Akkupack
- ④ Geräteschalter (Ein / Aus)
- ⑤ Tragegriff
- ⑥ Blasanschluss
- ⑦ Befestigungsband für Saugschlauchaufbewahrung
- ⑧ Zubehöraufnahme
- ⑨ Behälterverschluss
- ⑩ Behälter
- ⑪ Polsterdüse
- ⑫ Fugendüse
- ⑬ Handgriff
- ⑭ Saugschlauch
- ⑮ *Akkupack
- ⑯ *Ladegerät
- ⑰ Patronenfilter
- ⑱ Filterbeutel

* optional

Bedienelemente

Abbildung B

- ① Display
- ② Typenschild
- ③ Kontakte
- ④ Aufnahme

Ladevorgang

Hinweis

Laden Sie die Akkupacks Battery Power (+) 18/25 und 18/50 nur mit den Akkupack-Ladegeräten für die KÄRCHER 18 V Battery Power Plattform.

Neue Akkupacks sind nur vorgeladen und müssen vor der ersten Benutzung vollständig geladen werden. Das Display ist beim ersten Ladevorgang aktiviert.

Entladen Sie den Akkupack bei der ersten Verwendung bis zum Abschalten, damit die Ladezustandsanzeige korrekt funktioniert.

Neue Akkupacks erreichen die volle Kapazität nach ca. 5 Lade- und Entladezyklen.

Längere Zeit nicht verwendete Akkupacks vor der Benutzung nachladen.

Bei Temperaturen unter 0 °C sinkt die Leistungsfähigkeit des Akkupacks.

Bei Temperaturen unter -20 °C und über 60 °C kann lange Lagerung die Kapazität des Akkupacks verringern.

Zeigt das Display während des Ladens nichts an, ist die Akkupackkapazität erschöpft oder sehr niedrig. Das Display zeigt die Restladezeit an, sobald der Akkupack ausreichend geladen ist. Erfolgt auch nach längerer Zeit keine Anzeige, ist der Akkupack defekt. Ersetzen Sie den Akkupack.

Abbildung C

1. Den Netzstecker in die Steckdose stecken.
2. Den Akkupack in die Aufnahme des Ladegeräts schieben.

Der Ladevorgang beginnt automatisch.

Die Restladezeit wird während des Ladevorgangs im Display des Akkupacks in Minuten angezeigt.

Abbildung D

Die Ladezeit für einen leeren Akkupack 18/25 beträgt mit einem Standard-Ladegerät ca. 5 Stunden. Die Ladezeit mit einem **Schnell-Ladegerät bis zu einer Aufladung von 80 % beträgt 45 Minuten.

Bei vollständig geladenem Akkupack zeigt das Display 100 % an. Der Ladevorgang ist beendet.

Abbildung E

3. Den Akkupack aus dem Ladegerät nehmen.
4. Den Netzstecker aus der Steckdose ziehen.

Hinweis

Der aufgeladene Akkupack kann bis zur Verwendung auf dem Ladegerät bleiben. Eine Gefahr der Überladung besteht nicht.

Vermeiden Sie unnötigen Energieverbrauch und stecken Sie das Ladegerät aus, wenn der Akkupack vollständig geladen ist.

** Sonderzubehör

Bedienung Akkupack

Display

Der Akkupack ist mit einem Display ausgestattet. Im Display kann Folgendes abgelesen werden:

- Ladezustand
- Fortschritt der Aufladung
- Restlaufzeit





Hinweis

Die Laufzeitanpassung wird durch Leistungsumschaltung erzeugt!

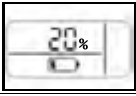
- Fehlermeldungen

Die Anzeige dreht sich je nach verwendetem Gerät beim Einsetzen des Akkupacks.

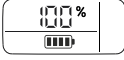
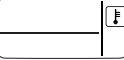
Anzeige	Bedeutung
Akkupack lagern	
	Der Ladezustand des Akkupacks bei Nichtverwendung.
Akkupack verwenden	

Anzeige	Bedeutung
	Die Restlaufzeit des Akkupacks bei Verwendung.
Akkupack laden	
	Die Restladezeit des Akkupacks beim Laden.
	Der Akkupack ist vollständig geladen.
Fehleranzeige	
	Die Akkupacktemperatur liegt außerhalb des zulässigen Temperaturbereichs oder der Akkupack ist wegen Kurzschluss gesperrt.
	Der Akkupack ist defekt und zur Sicherheit gesperrt. Den Akkupack nicht verwenden und vorschriftsmäßig entsorgen.

Montage

Gerät öffnen

Abbildung F

1. Behälterverschlüsse öffnen.
2. Gerätekopf am Tragegriff abnehmen.

Gerät schließen

Abbildung G

1. Gerätekopf auf Behälter setzen.
2. Behälterverschlüsse schließen.

Inbetriebnahme

Zubehör anschließen

Abbildung H

1. Saugschlauch in Saugschlauchanschluss am Gerät eindrücken, bis er einrastet.
 - a. Zum Entnehmen Raste drücken und Saugschlauch herausziehen.

2. Absaugdüse mit Handgriff verbinden.

Abbildung J

3. Fugendüse mit Handgriff verbinden.

Akkupack einsetzen

Abbildung K

1. Akkupack von oben in Aufnahme Akkupack einschieben, bis der Akkupack einrastet.

Hinweis

Verwenden Sie ausschließlich die Akkupacks Battery Power (+) 18/25 oder 18/50.

Gerät einschalten

Abbildung L

1. Taste I drücken, um das Gerät einzuschalten. Saug- bzw. Blasfunktion werden eingeschaltet.

Bedienung

ACHTUNG

Beschädigung des Geräts

Arbeiten Sie immer mit eingesetztem Patronenfilter, sowohl beim Nass- als auch beim Trockensaugen.

Trockensaugen

ACHTUNG

Beschädigung des Patronenfilters

Beim Wechsel von Nass- zu Trockensaugen kann sich ein nasser Patronenfilter zusetzen und unbrauchbar werden.

Lassen Sie den Patronenfilter vor dem Trockensaugen gut trocken oder ersetzen Sie ihn durch einen trockenen.

Wechseln Sie bei Bedarf den Patronenfilter.

1. Zum Saugen von Feinstaub den Filterbeutel einsetzen.
- Der Füllgrad des Filterbeutels ist abhängig vom aufgesaugten Schmutz.
- Bei Feinstaub, Sand usw. muss der Filterbeutel häufiger erneuert werden.
- Zugesezte Filterbeutel können platzen, erneuern Sie den Filterbeutel rechtzeitig.

Nasssaugen

ACHTUNG

Schäden durch Feuchtigkeit

Verwenden Sie keinen Filterbeutel beim Nasssaugen.

Hinweis

Ist der Behälter voll, schließt ein Schwimmer die Saugöffnung und das Gerät läuft mit erhöhter Drehzahl. Schalten Sie das Gerät sofort aus und leeren Sie den Behälter.

1. Zum Aufsaugen von Feuchtigkeit bzw. Nässe die Polster- oder Fugendüse auf den Handgriff stecken, siehe Kapitel Zubehör anschließen.

Blasfunktion

Reinigen von schwer erreichbaren Stellen oder wo das Saugen nicht möglich ist, z. B. Laub aus dem Kiesbeet.

Abbildung M

1. Saugschlauch in Blasanschluss einstecken, bis der Saugschlauch einrastet.

Betrieb beenden

Abbildung L

1. Taste 0 drücken, um das Gerät auszuschalten.

Abbildung N

2. Entriegelungstaste Akkupack nach vorn schieben und Akkupack nach oben aus der Aufnahme Akkupack herausziehen.
3. Akkupack bei Bedarf aufladen, siehe Kapitel Ladevorgang.

Behälter leeren

Abbildung O

1. Gerät öffnen, siehe Kapitel Montage.
2. Behälter leeren.
3. Gerät schließen, siehe Kapitel Montage.

Gerät aufbewahren

Abbildung P

1. Polster- und Fugendüse am Gerät verstauen.
2. Saugschlauch um das Gerät wickeln und mit Befestigungsbändern für Saugschlauchaufbewahrung fixieren.
3. Gerät in trockenen Räumen aufbewahren.

Hinweis

Unabhängig vom Betrieb zieht das LC-Display etwas Akkukapazität, egal ob Akkupack im Gerät oder außerhalb.

1. Siehe Kapitel Lagerung.

Transport

⚠ VORSICHT

Nichtbeachtung des Gewichts

Verletzungs- und Beschädigungsgefahr

Beachten Sie bei Transport und Lagerung das Gewicht des Geräts.

1. Beim Transport in Fahrzeugen das Gerät nach den gültigen Richtlinien gegen Rutschen und Kippen sichern.

Transport von Hand

1. Gerät am Tragegriff hochheben und tragen.

Transport in Fahrzeugen

1. Gerät gegen Verrutschen und Kippen sichern.

Pflege und Wartung

Gerät und Zubehör

1. Gerät und Zubehörteile aus Kunststoff mit einem handelsüblichen Kunststoffreiniger pflegen.
2. Behälter und Zubehör bei Bedarf mit Wasser ausspülen und vor der Weiterverwendung trocknen.
3. Ladekontakte regelmäßig auf Verschmutzung prüfen und gegebenenfalls reinigen.

Patronenfilter reinigen

Hinweis

Empfehlung: Patronenfilter 1x pro Jahr erneuern.

1. Gerät öffnen, siehe Kapitel Montage.

Abbildung Q

2. Patronenfilter ausbauen.

Abbildung R

3. Patronenfilter bei Bedarf unter fließendem Wasser reinigen, nicht abreiben oder abbürsten.

Abbildung S

4. Patronenfilter vor dem Einbau vollständig trocknen lassen.

Abbildung T

5. Patronenfilter einbauen.
6. Gerät schließen, siehe Kapitel Montage.

Filterbeutel wechseln

1. Gerät öffnen, siehe Kapitel Montage.
2. Filterbeutel entnehmen.

Abbildung U

3. Neuen Filterbeutel einsetzen.
4. Gerät schließen, siehe Kapitel Montage.

Hilfe bei Störungen

Störungen haben oft einfache Ursachen, die Sie mit Hilfe der folgenden Übersicht selbst beheben können. Im Zweifelsfall oder bei hier nicht genannten Störungen wenden Sie sich bitte an den autorisierten Kundendienst.

Störungen

Gerät läuft nicht

Akkupack sitzt nicht richtig in der Aufnahme Akkupack.

1. Akkupack in Aufnahme Akkupack einschieben, bis er einrastet.

Ladezustand des Akkupack (siehe Display) zu schwach.

1. Akkupack aufladen.
Akkupack oder Ladegerät defekt.

1. Akkupack bzw. Ladegerät erneuern.

Gerät schaltet selbstständig ab
Gerät / Akkupack überhitzt.

1. Warten, bis Gerät / Akkupack abgekühlt sind.
Behälter ist voll Wasser und dadurch der Schwimmer aktiviert.

1. Behälter leeren.

Die Saugkraft lässt nach

Polster- bzw. Fugendüse, Handgriff oder Saugschlauch sind verstopft.

1. Polster- bzw. Fugendüse, Handgriff und Saugschlauch prüfen und ggf. reinigen.

Der Patronenfilter ist verschmutzt.

1. Den Patronenfilter reinigen, siehe Patronenfilter reinigen.

Der Filterbeutel ist voll.

1. Den Filterbeutel erneuern, siehe Filterbeutel wechseln.

Allgemeiner Fehler

Display zeigt durchbrochenes Batteriesymbol

Der Akkupack ist defekt und zur Sicherheit gesperrt.

1. Den Akkupack nicht verwenden.
2. Den Akkupack vorschriftsmäßig entsorgen.

Fehler beim Laden

Akkupack lädt nicht, Kontrollleuchte am Ladegerät ist aus, Display ist aus

Das Ladegerät ist defekt.

1. Das Ladegerät ersetzen.

Akkupack lädt nicht, Kontrollleuchte am Ladegerät blinkt, Display ist an.

Ggf. ist die Akkupacktemperatur nicht im Normalbereich.

Das Ladegerät ist defekt.

1. Displayanzeige beachten.
2. Das Ladegerät ersetzen.

Akkupack lädt nicht, Display ist an

Das Ladegerät ist defekt.

1. Das Ladegerät ersetzen.

Akkupack lädt nicht, Display ist aus

Akkupack ist komplett entladen oder defekt.

1. Warten, ob das Display nach einiger Zeit die Restladezeit anzeigt.

Bleibt das Display aus, ist der Akkupack defekt.

2. Den Akkupack ersetzen.

Akkupack lädt nicht, Display zeigt Temperatursymbol

Die Akkupacktemperatur ist zu niedrig / hoch.

1. Akkupack in eine Umgebung mit gemäßigten Temperaturbedingungen bringen und warten, bis die Akkupacktemperatur im Normalbereich liegt, siehe Kapitel Technische Daten Akkupack.
Der Ladevorgang beginnt automatisch.

Fehler im Betrieb

Display zeigt Temperatursymbol

Die Akkupacktemperatur ist zu niedrig / hoch.

1. Warten, bis die Akkupacktemperatur im Normalbereich liegt, siehe Kapitel Technische Daten Akkupack.

Bei einem Kurzschluss wird der Akkupack für 30 Sekunden gesperrt. Tritt der Kurzschluss häufiger auf, wird der Akkupack dauerhaft gesperrt.

1. Den Akkupack zum Entsperren an das Ladegerät anschließen.

Display zeigt Restlaufzeit 0, Gerät schaltet sich aus
Der Akkupack ist entladen.

1. Den Akkupack laden.

Fehler bei der Lagerung

Display zeigt keine Restkapazität

Der Akkupack ist entladen.

1. Den Akkupack laden.

Display zeigt Restkapazität 70%, obwohl der Akkupack voll geladen ist

Der Akkupack befindet sich im automatischen Lagermodus. Der Lagermodus aktiviert sich, wenn der Akkupack mehr als 21 Tage nicht verwendet wurde. Diese Funktion schützt die Akkuzellen vor schneller Alterung und erhöht die Lebensdauer.

1. Den Akkupack vor der nächsten Verwendung vollständig laden.

Lagerung

ACHTUNG

Feuchtigkeit und Hitze

Beschädigungsgefahr

Technische Daten

WD 1 Compact Battery

Elektrischer Anschluss

Akkuspannung	V	18
Nennleistung	W	230

Leistungsdaten Gerät

Betriebszeit bei voller Akkuladung im Normalbetrieb	min	10
---	-----	----

Maße und Gewichte

Gewicht	kg	3,5
Länge	mm	386
Breite	mm	279
Höhe	mm	312

Technische Änderungen vorbehalten.

Technische Daten Akkupack

Battery Power		*18/25	**18/50
Nennspannung Akku	V	18	
Akkutyp	–	Li-Ion	
Nennkapazität (nach IEC/EN 61690)	Ah	2,4	4,8
Nennkapazität (nach Angabe des Zellenherstellers)	Ah	2,5	5,0
Nennenergie (nach UN 3480)	Wh	43,2	86,4
Ladestrom max.	A	4	8

Lagern Sie Akkupacks nur in Innenräumen mit niedriger Luftfeuchtigkeit und unter 27°C. Wird der Akkupack bei über 70% gelagert und mehr als 21 Tage nicht verwendet, aktiviert sich automatisch ein Lagermodus, der den Akkupack auf 70% teilentlädt.

Das Display des Akkupacks zeigt den aktuellen Ladezustand. Das Display zeigt auch den Ladezustand, wenn der Akkupack nicht an ein Ladegerät angeschlossen ist.

Erlischt das Display des Akkupacks während der Lagerung, ist die Akkukapazität erschöpft und das Display wird abgeschaltet.

1. Den Akkupack laden.

Garantie

In jedem Land gelten die von unserer zuständigen Vertriebsgesellschaft herausgegebenen Garantiebedingungen. Etwaige Störungen an Ihrem Gerät beseitigen wir innerhalb der Garantiefrist kostenlos, sofern ein Material- oder Herstellungsfehler die Ursache sein sollte. Im Garantiefall wenden Sie sich bitte mit Kaufbeleg an Ihren Händler oder die nächste autorisierte Kunden dienststelle.

(Adresse siehe Rückseite)

Battery Power		*18/25	**18/50
Schutzart	–	IPX5	
Gewicht	kg	0,615	0,918
Betriebstemperatur	°C	-20...40	
Aufladetemperatur	°C	0...40	
Lagertemperatur	°C	-20...60	
Abmessungen (L x B x H)	m	133 x 88 x 50	133 x 88 x 72

Technische Änderungen vorbehalten.

* optional, ** Sonderzubehör

		*Standard-Ladegerät BC 18 V
Nennspannung Akkupack	V	18
Ladestrom max.	A	0,5
Akkupacktyp	–	Li-Ion
Akkupackplattform	–	Battery Power (+)
Netzspannung	V	100...240
Frequenz	Hz	50-60
Stromaufnahme	A	max. 0,3
Schutzklasse	–	II
Gewicht (ohne Akkupack)	g	160

Technische Änderungen vorbehalten.

* optional

Contents

General notes.....	13
Safety instructions.....	13
Plug-in charger.....	15
Intended use.....	16
Environmental protection.....	16
Customer Service department.....	16
Accessories and spare parts.....	16
Scope of delivery.....	16
Device description.....	16
Control elements.....	17
Charging process.....	17
Battery pack operation.....	17
Installation.....	17
Initial startup.....	18
Operation.....	18
Transport.....	18
Care and service.....	18
Troubleshooting guide.....	19
Storage.....	19
Warranty.....	20
Technical data.....	20
Battery pack technical data.....	20
Standard charger technical data.....	20

General notes



Read these original operating instructions and the enclosed safety instructions before using the device for the first time. Proceed accordingly. Keep both books for future reference or for future owners.

Hazard levels

⚠ **DANGER**

- Indication of an imminent threat of danger that will lead to severe injuries or even death.

⚠ **WARNING**

- Indication of a potentially dangerous situation that may lead to severe injuries or even death.

⚠ **CAUTION**

- Indication of a potentially dangerous situation that may lead to minor injuries.

ATTENTION

- Indication of a potentially dangerous situation that may lead to damage to property.

General safety instructions

⚠ DANGER ● Risk of asphyxiation. Keep packaging film out of the reach of children.

⚠ WARNING ● Only use the device for its proper use. Take into account the local conditions and beware of third parties, in particular children, when working with the device. ● Persons with reduced physical, sensory or mental capabilities and persons lacking experience and knowledge may only use the appliance if they are properly supervised, have been instructed on use of the appliance safely by a person responsible for

their safety, and understand the resultant hazards involved.

- *Only people who have been instructed on how to use the device, or have proven their ability to operate it, and have been explicitly instructed to use it, may use the device.*
- *Children must not operate the device.*
- *Children from the minimum age of 8 may use the appliance if they are properly supervised or have been instructed in its use by a person responsible for their safety, and if they have understood the resultant hazards involved.*
- *Children must be supervised to prevent them from playing with the appliance.*
- *Children may only perform cleaning work and user maintenance under supervision.*

△ CAUTION ● *Safety devices are provided for your own protection. Never modify or bypass safety devices.*

Operation

△ DANGER

- *Operation in explosive atmospheres is prohibited.*
- *Risk of explosion*
- *Never use the device to vacuum up combustible gases, liquids or dusts.*
- *Never use the device to vacuum up reactive metal dusts (e.g. aluminium, magnesium, zinc).*

- *Never use the device to vacuum up undiluted brine or acids.*

- *Never use the device to vacuum up any burning or smouldering objects/matter.*

These substances can corrode the materials in use on the device.

△ WARNING

- *Risk of injury. Do not use the nozzle and suction pipe at head height.*

△ CAUTION

- *Never leave the device unsupervised while it is in operation.*
- *Accidents or damage due to the device falling over. Before all actions with or on the device, you must make sure that it is stable.*

ATTENTION

- *Protect the device from extreme weather conditions, moisture and heat.*
- *Never use the device without a filter, this can lead to device damage.*

Care and service

Note

- *Switch off the device and remove the battery pack before performing any care and service work.*

△ CAUTION

- *Have repair work and work on electrical components carried*

out by the authorised customer service only.

⚠ WARNING

- The appliance contains electrical components - do not clean the appliance under running water.

ATTENTION

- Do not use scouring agents, glass or multi-purpose cleaner for cleaning.
- Remove the battery pack from the device before a longer period of inactivity.
- Remove a used battery pack from the device and dispose if it properly.

Transport

⚠ CAUTION

- In order to prevent accidents or injuries, you must observe the weight of the device when transporting it.

Plug-in charger

Safety instructions

Note ● Be sure to read the safety instructions enclosed with the battery pack. Adhere to the safety instructions during use.

⚠ DANGER ● Danger of explosion. Do not charge any non-rechargeable battery. ● Do not charge the battery pack in an explosion-hazard environment.

● Do not throw battery packs into a fire or into the household rubbish. ● Avoid contact with fluid leaking from defective batter-

ies. Immediately rinse off the fluid using water if contact is made, and also consult a doctor in the event of contact with the eyes.

⚠ WARNING ● Persons with reduced physical, sensory or mental capabilities and persons lacking experience and knowledge may only use the appliance if they are properly supervised, have been instructed on use of the appliance safely by a person responsible for their safety, and understand the resultant hazards involved.

● Children must not play with the appliance. ● Children must be supervised to prevent them from playing with the appliance.

● Children from the minimum age of 8 may use the appliance if they are properly supervised or have been instructed in its use by a person responsible for their safety, and if they have understood the resultant hazards involved. ● Children may only perform cleaning work and user maintenance under supervision.

● Check that the mains voltage corresponds with the voltage stated on the type plate of the charger. ● Only use the charger for charging approved battery packs. ● Inspect the plug-in power supply, connection cable, battery adapter and battery pack for damage every time before

use. Do not use any damaged devices. Replace any damaged devices. ● Do not charge any damaged battery packs. Replace damaged battery packs with battery packs approved by KÄRCHER. Does not apply to appliances with a fixed

battery ● Do not open the charger. In case of damage or defect, replace the charger. ● Protect the connection cable against heat, sharp edges, oil and moving unit parts. ● Pull the plug out of the mains socket before cleaning the charger or performing cleaning work.

⚠ CAUTION ● Do not use the battery pack when dirty or wet. ● Do not put the battery pack into the battery adapter of the charging device if it is dirty or wet.

ATTENTION ● Short circuit hazard. Protect the contacts of the battery adapter against contact with metal parts. ● Short circuit hazard. Do not store the battery packs together with metal objects. ● Risk of damage. Do not wind the connection cable around the plug-in power supply or the battery adapter. ● Never cover the charger during use. ● Do not carry the charger by the connection cable. ● Use the charger in interior spaces only.

Intended use

Only use the device in private households. In accordance with the descriptions and the safety information in these operating instructions the device is intended for use as a multipurpose vacuuming device. Ash and soot must not be vacuumed with this device.

Note

The manufacturer accepts no liability for possible damage caused by improper use or incorrect operation.

Environmental protection



The packing materials can be recycled. Please dispose of packaging in accordance with the environmental regulations.



Electrical and electronic appliances contain valuable, recyclable materials and often components such as batteries, rechargeable batteries or oil, which - if handled or disposed of incorrectly - can pose a potential threat to human health and the environment. However, these components are required for the correct operation of the appliance. Appliances marked by this symbol are not allowed to be disposed of together with the household rubbish.

Notes on the content materials (REACH)

Current information on content materials can be found at: www.kaercher.com/REACH

Customer Service department

Our local KÄRCHER branch will be happy to help you if you have any questions or problems with the device.

Accessories and spare parts

Only use original accessories and original spare parts. They ensure that the appliance will run fault-free and safely.

Information on accessories and spare parts can be found at www.kaercher.com.

Scope of delivery

The scope of delivery for the appliance is shown on the packaging. Check the contents for completeness when unpacking. If any accessories are missing or in the event of any shipping damage, please notify your dealer.

Device description

Illustration A

- ① Suction hose connection
- ② Battery pack mounting
- ③ Battery pack unlocking button
- ④ Power switch (On/Off)
- ⑤ Carrying handle
- ⑥ Blower connection
- ⑦ Fastening strap for suction hose storage
- ⑧ Accessory mounting
- ⑨ Container closure
- ⑩ Container
- ⑪ Upholstery nozzle
- ⑫ Crevice nozzle
- ⑬ Handle

- 14) Suction hose
 - 15) *Rechargeable battery pack
 - 16) *Charger
 - 17) Cartridge filter
 - 18) Filter bag
- * optional

Control elements

Illustration B

- 1) Display
- 2) Type plate
- 3) Terminals
- 4) Mounting

Charging process

Note

Charge the battery packs Battery Power (+) 18/25 and 18/50 with battery pack chargers for the KÄRCHER 18 V Battery Power Platform only.

New battery packs are only pre-charged and must be fully charged before first use.

The display is activated during the first charging process.

On first use, discharge the battery pack until the device switches off so that the charge indicator functions correctly.

New battery packs reach their full capacity after approx. 5 charging and discharging cycles.

Charge battery packs that have not been used for a long time before use.

At temperatures below 0 °C, the capacity of the battery pack decreases.

At temperatures below -20° C and above 60 °C long-term storage can reduce the capacity of the battery pack.

If the display does not show anything during charging, the battery capacity is fully depleted or very low. Display shows remaining charging time once the battery pack is sufficiently charged. If the display does not show anything even after a longer period of time, the battery pack is defective. Replace the battery pack.

Illustration C

1. Plug the mains plug into the socket.
2. Push the battery pack into the mounting on the charger.

The charging process begins automatically.

The remaining charging time in minutes is shown on the battery pack display during the charging process.

Illustration D

Using a standard charger, the charging time for an empty battery pack 18/25 is approximately 5 hours. Using a **fast charger the charging time to reach an 80% charge is approximately 45 minutes.

The display shows 100% when the battery pack is fully charged. The charging process has finished.

Illustration E

3. Remove the battery pack from the charger.
4. Pull the mains plug out of the socket.

Note

The charged battery pack can remain in the charger until it is used. There is no danger of overcharging.

Avoid unnecessary energy consumption and unplugging the charger when the battery pack is fully charged.
** optional accessories

Battery pack operation

Display

The battery pack is equipped with a display. The following information can be read on the display:





- Charging state
- Charging progress
- Remaining charging time

Note

The runtime adjustment is generated via capacity switching!

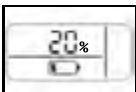
- Error messages

The display rotates when the battery pack is inserted, according to the device used.

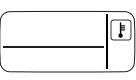
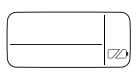
Display	Meaning
Battery pack in storage	
	Charging state of the battery pack while not in use.
Battery pack in use	
	Remaining battery life of the battery pack while in use.
Charging the battery pack	
	Remaining charging time of the battery pack during charging.
	The battery pack is fully charged.
Fault display	
	The battery pack temperature lies outside the permissible temperature range or the battery pack is disabled due to a short circuit.
	Battery pack is defective and disabled for safety. Do not continue using the battery pack and dispose of it properly.

Installation

Opening the device

Illustration F

1. Open the container closures.
2. Carry the device head by the carrying handle.

Closing the device

Illustration G

1. Fit the device head onto the container.
2. Close the container closures.

Initial startup

Connecting accessories

Illustration H

1. Press the suction hose into the suction hose connection on the device until it latches into place.
 - a. To remove, press the latch and pull the suction hose out.
2. Connect the vacuum nozzle to the handle.

Illustration J

3. Connect the crevice nozzle to the handle.

Inserting the battery pack

Illustration K

1. Push the battery pack into the battery pack mounting from above until the battery pack latches into place.

Note

Use the battery packs Battery Power (+) 18/25 or 18/50 only.

Switch on the device

Illustration L

1. Press the I button to switch the device on.
The suction and blowing functions are switched on.

Operation

ATTENTION

Damage to the device

Always ensure that the cartridge filter is inserted, for both wet vacuuming and dry vacuuming.

Dry vacuuming

ATTENTION

Damage to the cartridge filter

When changing from wet to dry vacuuming, a wet cartridge filter can become damaged and unusable.

Allow the cartridge filter to dry completely before dry vacuuming or replace it with a dry cartridge.

Replace the cartridge filter as necessary.

1. Insert the filter bag when vacuuming fine dust.
 - The fill degree of the filter bag depends on the amount of dirt vacuumed.
 - The filter bag must be changed more frequently when vacuuming fine dust, sand, etc.
 - A damaged filter bag can rupture, so be sure to change the filter bag in time.

Wet vacuum cleaning

ATTENTION

Damage due to moisture

Do not use a filter bag for wet vacuum cleaning.

Note

When the container is full, a float switch closes the suction opening and the device runs at a higher speed.

Switch off the device immediately and empty the container.

1. To attach the upholstery nozzle or crevice nozzle to the handle in order to vacuum up moisture or liquids, see Chapter Connecting accessories.

Blowing function

Cleaning of locations that are difficult to access or where vacuuming is not possible, e.g. leaf litter from a gravel bed.

Illustration M

1. Push the suction hose into the blower connection until the suction hose latches into place.

Finishing operation

Illustration L

1. Press the 0 button to switch the device off.

Illustration N

2. Push the battery pack unlocking button forwards and pull the battery pack upwards out of the battery pack mounting.
3. Charge the battery pack if necessary, see chapter Charging process.

Emptying the container

Illustration O

1. Open the device, see Chapter Installation.
2. Empty the container.
3. Close the device, see Chapter Installation.

Storing the device

Illustration P

1. Store the upholstery nozzle and crevice nozzle on the device.
2. For storage the suction hose, wind the suction hose around the device and fasten using the fastening straps.
3. Store the device in a dry room.

Storing the battery pack

Note

Regardless of the vacuuming operations, the LC display uses a small amount of the battery capacity, regardless of whether the battery pack is inside or outside the device.

1. See chapter Storage.

Transport

⚠ CAUTION

Failure to observe the weight

Risk of injury and damage

Be aware of the weight of the device during transport and storage.

1. When transporting in vehicles, secure the device against slipping and tipping over according to the applicable guidelines.

Manual transport

1. Lift and carry the device by the carrying handle.

Transport in vehicles

1. Secure the device against slipping and tipping over.

Care and service

Device and accessories

1. Clean the device and accessory parts made of plastic with a commonly available plastic cleaner.
2. Rinse the container and accessories with water as necessary and dry them thoroughly before further use.
3. Regularly check the battery terminals for soiling and clean them as necessary.

Cleaning the cartridge filter

Note

Recommendation: Replace the cartridge filter 1x per year.

1. Open the device, see Chapter Installation.

Illustration Q

2. Remove the cartridge filter.

Illustration R

3. If necessary, clean the cartridge filter under running water but do not rub or scrub it.

Illustration S

4. Allow the cartridge filter to dry completely before installation.

Illustration T

5. Install the cartridge filter.
6. Close the device, see Chapter Installation.

Replacing the filter bag

1. Open the device, see Chapter Installation.
2. Remove the filter bag.

Illustration U

3. Insert a new filter bag.
4. Close the device, see Chapter Installation.

Troubleshooting guide

Malfunctions often have simple causes that you can remedy yourself using the following overview. When in doubt, or in the case of malfunctions not mentioned here, please contact your authorised Customer Service.

Malfunctions

Device not running

Battery pack not correctly seated in the battery pack mounting.

1. Push the battery pack into the battery pack mounting until it latches into place.

Charging state of the battery pack (see display) too low.

1. Charge the battery pack.
Defective battery pack or charger.

1. Replace the battery pack or charger.

Device switches off automatically

Device/battery pack overheated.

1. Wait until the device/battery pack has cooled down.
Container is full of water, which has activated the float switch.

1. Empty the container.

The suction power decreases

Upholstery nozzle, crevice nozzle, handle or suction hose are clogged.

1. Check the upholstery nozzle, crevice nozzle, handle and suction hose and clean if necessary.

The cartridge filter is dirty.

1. Clean the cartridge filter, see Cleaning the cartridge filter.

The filter bag is full.

1. Replace the filter bag, see Replacing the filter bag.

General fault

Display shows broken battery symbol

Battery pack is defective and disabled for safety.

1. Do not use the battery pack.
2. Dispose of the battery pack in the correct manner.

Faults during charging

Battery pack not charging, indicator lamp off, display off

Defective charger.

1. Replace the charger.

Battery pack not charging, indicator lamp on the charger is blinking, display is on.

The battery pack temperature may not be within the normal range.

Defective charger.

1. Observe the information per the display.
2. Replace the charger.

Battery pack not charging, display is on

Defective charger.

1. Replace the charger.

Battery pack not charging, display is off

Battery pack is completely discharged or defective.

1. Wait and see if the display shows the remaining charging time after a while.
If the display remains off then the battery pack is defective.

2. Replace the battery pack.

Battery pack not charging, display shows the temperature symbol

The battery pack temperature is too low/high.

1. Put the battery pack in a moderate temperature environment and wait until the battery pack temperature returns to the normal range, see Chapter Battery pack technical data.

The charging process begins automatically.

Faults during operation

Display shows the temperature symbol

The battery pack temperature is too low/high.

1. Wait until the battery pack temperature returns to the normal range, see Chapter Battery pack technical data.

In case of a short circuit, the battery pack is disabled for 30 seconds. If the short-circuit occurs more frequently, the battery pack is permanently disabled.

1. Connect the battery pack to the charger to unlock it.

Display shows remaining run time 0, device switches off

The battery pack is discharged.

1. Charge the battery pack.

Storage faults

Display shows no remaining capacity

The battery pack is discharged.

1. Charge the battery pack.

Display shows a remaining capacity of 70%, but the battery pack is fully charged

The battery pack is in automatic storage mode. The storage mode is activated if the battery pack has not been used for more than 21 days. This function protects the battery cells against rapid ageing and increases their service life.

1. Fully recharge the battery pack before next use.

Storage

ATTENTION

Moisture and heat

Risk of damage

Store the battery packs indoors only, at low humidity and at temperatures below 27°C. If the battery pack is stored at over 70% power and has not been used for more than 21 days, storage mode is automatically activated, which partially discharges the battery pack to 70% power.

The battery pack display shows the current charging state. The display also shows the current charging state when the battery pack is not connected to a charger.

If the battery pack display goes out during storage, the battery capacity is fully depleted and the display has been switched off.

1. Charge the battery pack.

Warranty

The warranty conditions issued by our relevant sales company apply in all countries. We shall remedy possible malfunctions on your appliance within the warranty period free of cost, provided that a material or manufac-

turing defect is the cause. In a warranty case, please contact your dealer (with the purchase receipt) or the next authorised customer service site.
(See overleaf for the address)

Technical data

WD 1 Compact Battery

Electrical connection

Battery voltage	V	18
Nominal power	W	230

Device performance data

Operating time when battery is fully charged in normal operation	min	10
--	-----	----

Dimensions and weights

Weight	kg	3,5
Length	mm	386
Width	mm	279
Height	mm	312

Subject to technical modifications.

Battery pack technical data

Battery Power	*18/25	**18/50
Nominal voltage of battery	V 18	
Battery type	– Li-Ion	
Rated capacity (according to IEC/EN 61690)	Ah 2.4	4.8
Rated capacity (per cell manufacturer specifications)	Ah 2.5	5.0
Rating (in accordance with UN 3480)	Wh 43.2	86.4
Charging power max.	A 4	8
Protection class	– IPX5	
Weight	kg 0.615	0.918
Operating temperature	°C -20...40	
Charging temperature	°C 0...40	
Storage temperature	°C -20...60	
Dimensions (L x W x H)	m 133 x 88 x 50	133 x 88 x 72

Subject to technical changes without notice.

* optional, ** optional accessories

Standard charger technical data

		*Standard charger BC 18 V
Battery pack nominal voltage	V	18
Charging power max.	A	0.5
Battery pack type	–	Li-Ion
Battery pack platform	–	Battery Power (+)
Mains voltage	V	100...240
Frequency	Hz	50-60
Current consumption	A	max. 0.3
Protection class	–	II
Weight (without battery pack)	g	160

Subject to technical changes without notice.

* optional

Contenu

Remarques générales	21
Consignes de sécurité	21
Chargeur à fiche	23
Utilisation conforme	24
Protection de l'environnement	24
Service après-vente	24
Accessoires et pièces de rechange	24
Etendue de livraison	24
Description de l'appareil	25
Éléments de commande	25
Cycle de charge	25
Commande du bloc-batterie	25
Montage	26
Mise en service	26
Commande	26
Transport	27
Entretien et maintenance	27
Dépannage en cas de pannes	27
Stockage	28
Garantie	28
Caractéristiques techniques	28
Caractéristiques techniques du bloc-batterie	28
Caractéristiques techniques chargeur standard	29

Remarques générales



Veillez lire le présent le manuel d'instructions original et les consignes de sécurité jointes avant la première utilisation de l'appareil. Suivez ces instructions. Conservez les deux manuels pour une utilisation ultérieure ou pour le propriétaire suivant.

Consignes de sécurité

Niveaux de danger

⚠ DANGER

- *Indique un danger immédiat qui peut entraîner de graves blessures corporelles ou la mort.*

⚠ AVERTISSEMENT

- *Indique une situation potentiellement dangereuse qui peut*

entraîner de graves blessures corporelles ou la mort.

⚠ PRÉCAUTION

- *Indique une situation potentiellement dangereuse qui peut entraîner des blessures légères.*

ATTENTION

- *Indique une situation potentiellement dangereuse qui peut entraîner des dommages matériels.*

Consignes de sécurité générales

⚠ DANGER ● *Risque d'asphyxie. Ne laissez pas les matériaux d'emballage à la portée des enfants.*

⚠ AVERTISSEMENT ● *Utilisez l'appareil uniquement conformément à l'usage prévu. Respectez les conditions locales et portez attention aux tiers, en particulier aux enfants, lors de travaux avec l'appareil. ● Les personnes dont les capacités physiques sensorielles ou mentales sont réduites ou qui manquent d'expérience ou de connaissance peuvent utiliser l'appareil, si elles sont correctement surveillées ou si elles ont été instruites sur l'utilisation sûre de l'appareil et comprennent les dangers qui en résultent.*

- *Seules les personnes instruites dans la manipulation de l'appareil ou ayant prouvé leurs*

compétences pour la commande et étant expressément en charge de son utilisation sont habilités à utiliser l'appareil.

- Les enfants ne sont pas autorisés à utiliser l'appareil.
- Les enfants peuvent utiliser l'appareil à partir de l'âge de 8 ans, s'ils ont été instruits par une personne compétente de son utilisation et des consignes de sécurité ou s'ils sont surveillés et s'ils ont compris les dangers pouvant en résulter.
- Surveillez les enfants pour s'assurer qu'ils ne jouent pas avec l'appareil.
- Les enfants ne peuvent effectuer le nettoyage et l'entretien de l'appareil que sous surveillance.

△ PRÉCAUTION ● Les dispositifs de sécurité servent à assurer votre sécurité. Ne modifiez ou ne dérivez jamais les dispositifs de sécurité.

Fonctionnement

△ DANGER

- L'utilisation dans des zones soumises à des risques d'explosion est interdite.
- Risque d'explosion
- Ne jamais aspirer de gaz, liquides ou poussières inflammables.
- Ne jamais aspirer de poussière de métal réactive (p.ex. aluminium, magnésium ou zinc).

- Ne jamais aspirer de lessive ou d'acide non dilués.
- Ne jamais aspirer d'objets enflammés ou incandescents. Ces substances peuvent attaquer les matériaux utilisés sur l'appareil.

△ AVERTISSEMENT

- Risque de blessures. Ne pas aspirer avec la buse et le tube d'aspiration à proximité de la tête.

△ PRÉCAUTION

- Ne laissez jamais l'appareil sans surveillance lorsqu'il fonctionne.
- Risque d'accidents ou de dommages en cas de chute de l'appareil. Avant toute opération avec ou au niveau de l'appareil, vous devez veiller à une bonne stabilité.

ATTENTION

- Protéger l'appareil des intempéries, de l'humidité et de la chaleur.
- Ne jamais aspirer sans filtre, l'appareil pourrait être endommagé.

Entretien et maintenance

Remarque

- Couper l'appareil avant tous travaux d'entretien et maintenance et débrancher le bloc-batterie.

△ PRÉCAUTION

- Les travaux de réparation ainsi que les travaux sur les com-

posants électriques ne doivent être effectués que par le SAV autorisé.

△ AVERTISSEMENT

- *Ne nettoyez pas l'appareil sous l'eau courante car il contient des composants électriques.*

ATTENTION

- *Ne jamais utiliser de produit récurant, de détergent pour verre ou de détergent universel.*
- *Retirer le bloc-batterie de l'appareil avant de ne plus l'utiliser sur une période prolongée.*
- *Retirer un bloc-batterie usagé de l'appareil et l'éliminer conformément à la réglementation en vigueur.*

Transport

△ PRÉCAUTION

- *Lors du transport, observer le poids de l'appareil afin d'éviter les accidents et les blessures.*

Chargeur à fiche

Consignes de sécurité

Remarque ● *Lire impérativement les consignes de sécurité fournies avec le bloc-batterie. Observer les consignes de sécurité lors de l'utilisation.*

- **△ DANGER** ● *Risque d'explosion. Ne pas charger de batteries non-rechargeables.*
- *Ne jamais utiliser le chargeur dans un environnement présentant des risques d'explosion.*
- *Ne je-*

tez pas les blocs de batteries dans le feu ou les ordures ménagères. ● *Évitez le contact avec le liquide s'échappant des batteries défectueuses. En cas de contact, rincez immédiatement le liquide avec de l'eau et consultez un médecin en cas de contact avec les yeux.*

△ AVERTISSEMENT ● *Les personnes dont les capacités physiques sensorielles ou mentales sont réduites ou qui manquent d'expérience ou de connaissance peuvent utiliser l'appareil, si elles sont correctement surveillées ou si elles ont été instruites sur l'utilisation sûre de l'appareil et comprennent les dangers qui en résultent.* ● *Les enfants ne sont pas autorisés à jouer avec l'appareil.* ● *Surveillez les enfants pour s'assurer qu'ils ne jouent pas avec l'appareil.* ● *Les enfants peuvent utiliser l'appareil à partir de l'âge de 8 ans, s'ils ont été instruits par une personne compétente de son utilisation et des consignes de sécurité ou s'ils sont surveillés et s'ils ont compris les dangers pouvant en résulter.* ● *Les enfants ne peuvent effectuer le nettoyage et l'entretien de l'appareil que sous surveillance.*

● *Vérifier la conformité de la tension du secteur avec la tension indiquée sur la plaque signalétique du chargeur.* ● *N'utilisez le*

chargeur que pour charger les blocs de batteries autorisés.

● Vérifier l'absence de dommages sur le bloc secteur, le câble de liaison, l'adaptateur de batterie et le bloc-batterie avant toute utilisation. Ne jamais utiliser d'appareils endommagés.

Remplacer l'appareil en cas de dommage. ● Ne chargez pas un bloc de batteries endommagé.

Remplacez les blocs de batteries endommagés par des blocs de batteries autorisés par KÄRCHER. Ne s'applique pas aux appareils avec une batterie

fixe ● Ne jamais ouvrir le chargeur. Remplacer le chargeur en cas de dommages ou de défaut.

● Protéger le câble de liaison contre la chaleur, les bords vifs, l'huile et les pièces mobiles de l'appareil. ● Retirer la fiche de la prise secteur avant de nettoyer le chargeur ou d'effectuer une maintenance.

⚠ PRÉCAUTION ● Ne jamais utiliser le chargeur dans un état mouillé ou sale. ● Ne jamais insérer le bloc-batterie mouillé ou sale sur l'adaptateur de batterie du chargeur.

ATTENTION ● Risque de court-circuit. Protéger les contacts de l'adaptateur de batterie contre les pièces en métal. ● Risque de court-circuit. Ne conservez pas les blocs de batteries avec des objets en métal. ● Risque d'endommagement. Ne pas enrouler

le câble de liaison autour du bloc secteur ou de l'adaptateur de batterie. ● Ne jamais recouvrir le chargeur pendant le fonctionnement. ● Ne jamais porter le chargeur par le câble de liaison.

● Utilisez le chargeur uniquement en intérieur.

Utilisation conforme

Utiliser l'appareil uniquement pour un usage ménager privé.

Cet appareil est destiné à une utilisation conforme aux descriptions dans ce manuel d'utilisation et aux consignes de sécurité en tant qu'aspirateur polyvalent. Ne jamais aspirer de cendre ni de suie avec cet appareil.

Remarque

Le fabricant décline toute responsabilité pour des dommages éventuels provoqués par une utilisation non-conforme ou une mauvaise commande.

Protection de l'environnement



Les matériaux d'emballage sont recyclables.

Veillez éliminer les emballages dans le respect de l'environnement.



Les appareils électriques et électroniques contiennent des matériaux précieux recyclables et souvent des composants tels que des piles,

batteries ou de l'huile représentant un danger potentiel pour la santé humaine et l'environnement, s'ils ne sont pas manipulés ou éliminés correctement. Ces composants sont cependant nécessaires pour le fonctionnement correct de l'appareil. Les appareils marqués par ce symbole ne doivent pas être jetés dans les ordures ménagères.

Remarques concernant les matières composantes (REACH)

Les informations actuelles concernant les matières composantes sont disponibles sous : www.kaercher.com/REACH

Service après-vente

Notre filiale KÄRCHER répondra volontiers à toutes vos questions ou défauts.

Accessoires et pièces de rechange

Utiliser exclusivement des accessoires et pièces de rechange originaux. Ceux-ci garantissent le fonctionnement sûr et sans défaut de votre appareil.

Des informations sur les accessoires et pièces de rechange sont disponibles sur le site Internet www.kaercher.com.

Étendue de livraison

L'étendue de livraison de l'appareil est illustrée sur l'emballage. Lors du déballage, vérifiez que le contenu de la livraison est complet. Si un accessoire manque ou en cas de dommage dû au transport, veuillez informer votre distributeur.

Description de l'appareil

Illustration A

- ① Raccord de tuyau d'aspiration
- ② Logement du bloc-batterie
- ③ Touche de déverrouillage du bloc-batterie
- ④ Interrupteur principal (marche / arrêt)
- ⑤ Poignée de transport
- ⑥ Raccord de soufflage
- ⑦ Sangle de fixation pour le logement du tuyau d'aspiration
- ⑧ Logement pour les accessoires
- ⑨ Fermeture du réservoir
- ⑩ Réservoir
- ⑪ Suceur pour canapés
- ⑫ Suceur fentes
- ⑬ Poignée
- ⑭ Tuyau d'aspiration
- ⑮ * Bloc-batterie
- ⑯ * Chargeur
- ⑰ Cartouche filtrante
- ⑱ Sacs filtrants

* en option

Éléments de commande

Illustration B

- ① Écran
- ② Plaque signalétique
- ③ Contacts
- ④ Logement

Cycle de charge

Remarque

Utilisez les blocs-batterie Battery Power (+) 18/25 et 18/50 exclusivement avec les chargeurs de blocs-batterie pour plateforme Battery Power 18 V de KÄRCHER. Les blocs-batterie neufs ne sont que préchargés et doivent être entièrement chargés avant leur première utilisation.

L'écran est activé lors du premier cycle de charge. Déchargez le bloc-batterie jusqu'à l'arrêt lors de la première utilisation afin que l'indicateur du niveau de charge fonctionne correctement.

Les blocs-batterie neufs atteignent leur pleine capacité après env. 5 cycles de charge et décharge.

Rechargez les batteries qui n'ont pas été utilisées sur une période prolongée avant de les utiliser.

Lors de températures inférieures à 0 °C, la puissance du bloc-batterie baisse.

Lors de températures en-dessous de -20 °C et au-dessus de 60 °C un stockage prolongé peut réduire la capacité du bloc-batterie.

Si l'écran n'affiche rien pendant la charge, la capacité de service de la batterie est épuisée ou très basse.

L'écran indique la durée de charge résiduelle dès que le

bloc-batterie est suffisamment rechargé. Si aucun affichage n'apparaît après un certain temps, cela signifie que le bloc-batterie est défectueux. Remplacez le bloc-batterie.

Illustration C

1. Brancher la fiche secteur dans la prise de courant.
2. Pousser le bloc-batterie dans le logement du chargeur.

Le cycle de charge débute automatiquement.

La durée de charge résiduelle est indiquée en minutes à l'écran du bloc-batterie pendant le cycle de charge.

Illustration D

La durée de la charge d'un bloc-batterie 18/25 vide est d'env. 5 heures avec un chargeur standard. La durée de la charge avec un chargeur rapide** jusqu'à une charge de 80 % est de 45 minutes. Lorsque le bloc-batterie est entièrement rechargé, l'écran affiche 100 %. Le cycle de charge est terminé.

Illustration E

3. Sortir le bloc-batterie du chargeur.
4. Retirer la fiche secteur de la prise de courant.

Remarque

Le bloc-batterie chargé peut rester dans le chargeur jusqu'à son utilisation. Il n'y a aucun danger de surcharge.

Évitez toute consommation d'énergie excessive et débranchez le chargeur lorsque le bloc-batterie est complètement rechargé.

** accessoires spéciaux

Commande du bloc-batterie

Écran

Le bloc-batterie est équipé d'un écran. L'écran affiche les indications suivantes :

- État de charge
- Progression de la charge
- Durée de charge résiduelle

Remarque

L'adaptation de la durée de marche est générée par la commutation de puissance !

- Messages d'erreur

L'affichage évolue en fonction de l'appareil utilisé lors de l'insertion du bloc-batterie.

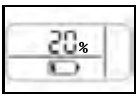
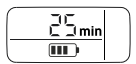
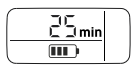
Affichage	Signification
Stocker le bloc-batterie	
	État de charge du bloc-batterie lorsqu'il n'est pas utilisé.
Utiliser le bloc-batterie	
	Durée de service restante du bloc-batterie lorsqu'il est utilisé.
Charger la batterie	
	Durée de service restante du bloc-batterie lorsqu'il est chargé.

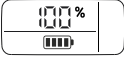
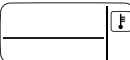
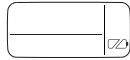
Affichage	Signification
	Le bloc-batterie est pleinement rechargé.
Indicateur de défauts	
	La température du bloc-batterie est hors de la plage de températures admissible ou le bloc-batterie est désactivé suite à un court-circuit.
	Le bloc-batterie est défectueux et désactivé par sécurité. Ne plus utiliser le bloc-batterie et l'éliminer conformément à la réglementation en vigueur.

Montage

Ouvrir l'appareil

Illustration F

- Ouvrir les fermetures du réservoir.
- Retirer la tête de l'appareil par la poignée de transport.

Fermer l'appareil

Illustration G

- Poser la tête de l'appareil sur le réservoir.
- Fermer les fermetures du réservoir.

Mise en service

Raccordement des accessoires

Illustration H

- Insérer le tuyau d'aspiration dans le raccord de tuyau d'aspiration sur l'appareil jusqu'à ce qu'il s'enclenche.
 - Pour le sortir, appuyer sur le cran et sortir le tuyau d'aspiration.
- Relier la buse d'aspiration à la poignée.

Illustration J

- Relier le suceur fentes à la poignée.

Insérer le bloc-batterie

Illustration K

- Insérer le bloc-batterie par le haut dans le logement du bloc-batterie jusqu'à ce que le bloc-batterie s'enclenche.

Remarque

Utilisez exclusivement les blocs-batterie Battery Power (+) 18/25 ou 18/50.

Démarrer l'appareil

Illustration L

- Appuyer sur la touche I pour allumer l'appareil. La fonction aspiration ou soufflage est activée.

Commande

ATTENTION

Endommagement de l'appareil

Travailler systématiquement avec la cartouche filtrante insérée, qu'il s'agisse d'aspiration à l'eau ou à sec.

Aspiration à sec

ATTENTION

Endommagement de la cartouche filtrante

Lors de la commutation d'aspiration à l'eau vers l'aspiration à sec, la cartouche filtrante mouillée peut se colmater et devenir inutilisable.

Laisser sécher suffisamment la cartouche filtrante avant l'aspiration à sec ou la remplacer par une cartouche filtrante sèche.

Remplacer la cartouche filtrante si besoin.

- Insérer le sac filtrant pour aspirer la poussière fine.
 - Le degré de remplissage du sac filtrant dépend des salissures aspirées.
 - Pour la poussière fine, le sable, etc., remplacer le sac filtrant plus souvent.
 - Les sacs filtrants colmatés peuvent éclater, remplacer le sac filtrant à temps.

Aspiration de l'eau

ATTENTION

Domages dus à l'humidité

Ne pas utiliser de sac filtrant pour l'aspiration de l'eau.

Remarque

Dès que le réservoir est plein, le flotteur ferme l'ouverture d'aspiration et la vitesse de rotation de l'appareil augmente.

Éteindre immédiatement l'appareil et vider le réservoir.

- Pour aspirer de la poussière humide ou mouillée, insérer le suceur pour canapés ou le suceur fentes dans la poignée, voir le chapitre Raccordement des accessoires.

Fonction soufflage

Nettoyage d'endroits difficilement accessibles ou où il est impossible d'aspirer, p.ex. feuilles mortes dans un lit de gravier.

Illustration M

- Insérer le tuyau d'aspiration dans le raccord de soufflage jusqu'à ce que le tuyau d'aspiration s'enclenche.

Terminer l'utilisation

Illustration N

- Appuyer sur la touche 0 pour couper l'appareil.

Illustration O

- Pousser la touche de déverrouillage du bloc-batterie vers l'avant et sortir le bloc-batterie vers le haut du logement du bloc-batterie.
- Charger le bloc-batterie si besoin, voir le chapitre Cycle de charge.

Vider le réservoir

Illustration O

- Ouvrir l'appareil, voir chapitre Montage.
- Vider le réservoir.
- Fermer l'appareil, voir chapitre Montage.

Rangement de l'appareil

Illustration P

- Ranger le suceur pour canapés et le suceur fentes sur l'appareil.
- Enrouler le tuyau d'aspiration autour de l'appareil et le fixer à l'aide de bandes de fixation pour le rangement du tuyau d'aspiration.
- Ranger l'appareil dans des locaux secs.

Rangement du bloc-batterie

Remarque

Inédittement du mode, l'écran LCD utilise un peu de capacité de service de la batterie, que le bloc-batterie soit dans l'appareil ou à l'extérieur.

1. Voir le chapitre Stockage.

Transport

⚠ PRÉCAUTION

Non-observation du poids

Risque de blessure et d'endommagement

Observez le poids de l'appareil pour le transport et le stockage.

1. En cas de transport de l'appareil dans des véhicules, le bloquer contre le glissement et le basculement suivant les normes en vigueur.

Transport à la main

1. Soulever et porter l'appareil par la poignée de transport.

Transport en véhicule

1. Empêcher l'appareil de glisser et de se renverser.

Entretien et maintenance

Appareil et accessoires

1. Entretien de l'appareil et les accessoires en plastique à l'aide d'un détergent pour synthétique du commerce.
2. Rincer, si besoin, le réservoir et les accessoires à l'eau et les sécher avant toute réutilisation.
3. Vérifier régulièrement l'absence d'encrassement sur les contacts de charge et les nettoyer si nécessaire.

Nettoyage de la cartouche filtrante

Remarque

Recommandation : Remplacer la cartouche filtrante 1x par an.

1. Ouvrir l'appareil, voir chapitre Montage.

Illustration Q

1. Démontez la cartouche filtrante.

Illustration R

3. Nettoyer, si besoin, la cartouche filtrante sous l'eau courante, ne pas la frotter, ni la brosser.

Illustration S

4. Laisser sécher complètement la cartouche filtrante avant de la monter.

Illustration T

5. Monter la cartouche filtrante.
6. Fermer l'appareil, voir chapitre Montage.

Changer de sac filtrant

1. Ouvrir l'appareil, voir chapitre Montage.
2. Retirer le sac filtrant.

Illustration U

3. Mettre un sac filtrant neuf en place.
4. Fermer l'appareil, voir chapitre Montage.

Dépannage en cas de pannes

Les pannes ont souvent des causes simples qui peuvent être éliminées soi-même à l'aide de l'aperçu suivant. En cas de doute, ou en absence de mention des pannes, veuillez vous adresser au service client autorisé.

Défauts

L'appareil ne fonctionne pas

Le bloc-batterie n'est pas correctement inséré dans le logement du bloc-batterie.

1. Insérer le bloc-batterie dans le logement du bloc-batterie jusqu'à ce qu'il s'enclenche.

État de charge du bloc-batterie trop faible (voir l'écran).

1. Charger le bloc-batterie.

Bloc-batterie ou chargeur défectueux.

1. Remplacer le bloc-batterie ou le chargeur.

L'appareil s'arrête tout seul

Appareil / Bloc-batterie en surchauffe.

1. Attendre que l'appareil / bloc-batterie soit refroidi.

Le réservoir est plein d'eau ce qui active le flotteur.

1. Vider le réservoir.

La puissance d'aspiration diminue

Le suceur pour canapés ou le suceur fentes, la poignée ou le tuyau d'aspiration sont bouchés.

1. Vérifier et nettoyer, si besoin, le suceur pour canapés ou le suceur fentes, la poignée ou le tuyau d'aspiration.

La cartouche filtrante est encrassée.

1. Nettoyer la cartouche filtrante, voir Nettoyage de la cartouche filtrante.

Le sac filtrant est plein.

1. Remplacer le sac filtrant, voir Changer de sac filtrant.

Erreur générale

L'écran affiche le symbole de batterie ajouré

Le bloc-batterie est défectueux et désactivé par sécurité.

1. Ne pas utiliser le bloc-batterie.
2. Éliminer le bloc-batterie dans le respect des réglementations.

Défaut lors du chargement

Le bloc-batterie ne charge pas, le témoin lumineux est éteint sur le chargeur, l'écran est éteint

Le chargeur est défectueux.

1. Remplacer le chargeur.

Le bloc-batterie ne charge pas, le témoin lumineux clignote sur le chargeur, l'écran est allumé.

La température du bloc-température n'est peut-être pas dans la plage normale.

Le chargeur est défectueux.

1. Tenir compte de l'affichage à l'écran.

2. Remplacer le chargeur.

Le bloc-batterie ne charge pas, l'écran est allumé

Le chargeur est défectueux.

1. Remplacer le chargeur.

Le bloc-batterie ne charge pas, l'écran est éteint

Le bloc-batterie est complètement déchargé ou défectueux.

1. Attendre si l'écran affiche la durée de charge restante après quelques instants.

Si l'écran reste éteint, le bloc-batterie est défectueux.

2. Remplacer le bloc-batterie.

Le bloc-batterie ne charge pas, l'écran affiche le symbole de température

La température du bloc-batterie est trop basse/trop élevée.

1. Amener le bloc-batterie dans un environnement à température ambiante moyenne et attendre que la température du bloc-batterie soit dans une plage normale, voir le chapitre Caractéristiques techniques du bloc-batterie.
Le cycle de charge débute automatiquement.

Défaut en cours de fonctionnement

L'écran affiche le symbole de température

La température du bloc-batterie est trop basse/trop élevée.

1. Attendre que la température du bloc-batterie soit dans une plage normale, voir le chapitre Caractéristiques techniques du bloc-batterie.

En cas de court-circuit, le bloc-batterie est désactivé pendant 30 secondes. Si le court-circuit se répète, le bloc-batterie est désactivé de façon permanente.

1. Raccordez le bloc-batterie au chargeur pour le déverrouiller.

L'écran indique une durée de service restante 0, l'appareil s'éteint

Le bloc-batterie est déchargé.

1. Charger le bloc-batterie.

Défaut en cours de stockage

L'écran n'indique aucune capacité résiduelle

Le bloc-batterie est déchargé.

1. Charger le bloc-batterie.

L'écran indique une capacité résiduelle de 70%, bien que le bloc-batterie soit complètement chargé

Le bloc-batterie se trouve en mode entrepôt automatique. Le mode stockage est activé si le bloc-batterie n'a pas été utilisé pendant plus de 21 jours. Cette fonction protège les cellules de batterie d'un vieillissement rapide et augmente la durée de vie.

1. Recharger complètement le bloc-batterie avant la prochaine utilisation.

Stockage

ATTENTION

Humidité et chaleur

Risque d'endommagement

Ne stockez le bloc-batterie qu'à l'intérieur avec une humidité de l'air faible et à moins de 27 °C. En cas de stockage du bloc-batterie à plus de 70 % et pendant plus de 21 jours, un mode de stockage qui décharge partiellement le bloc-batterie à 70 % s'active automatiquement.

L'écran du bloc-batterie affiche l'état de charge actuel. L'écran affiche également l'état de charge si le bloc-batterie n'est raccordé à aucun chargeur.

Si l'écran du bloc-batterie s'éteint pendant le stockage, cela indique que la capacité de service de la batterie est épuisée et l'écran est désactivé.

1. Chargez le bloc-batterie.

Garantie

Les conditions de garantie publiées par notre société commerciale compétente s'appliquent dans chaque pays. Nous remédions gratuitement aux défauts possibles sur votre appareil dans la durée de garantie dans la mesure où la cause du défaut est un vice de matériau ou de fabrication. En cas de garantie, veuillez vous adresser à votre distributeur ou au point de service après-vente autorisé le plus proche avec la facture d'achat.

(Voir l'adresse au dos)

Caractéristiques techniques

WD 1 Compact Battery

Raccordement électrique

Tension de la batterie	V	18
Puissance nominale	W	230

Caractéristiques de puissance de l'appareil

Heures de service avec chargement complet de la batterie en fonctionnement normal	min	10
---	-----	----

Dimensions et poids

Poids	kg	3,5
Longueur	mm	386
Largeur	mm	279
Hauteur	mm	312

Sous réserve de modifications techniques.

Caractéristiques techniques du bloc-batterie

Battery Power	*18/25	**18/50
Tension nominale de la batterie	V 18	
Type de batterie	- Li-Ion	
Capacité nominale (selon CEI/EN 61690)	Ah 2,4	4,8

Battery Power	*18/25	**18/50
Capacité nominale (selon l'indication du fabricant des piles)	Ah 2,5	5,0
Puissance nominale (selon UN 3480)	Wh 43,2	86,4
Courant de charge max.	A 4	8
Type de protection	- IPX5	

Battery Power	*18/25	**18/50
Poids	kg 0,615	0,918
Température de service	°C -20...40	
Température de charge	°C 0...40	
Température de stockage	°C -20...60	
Dimensions (L x l x h)	m 133 x 88 x 50	m 133 x 88 x 72

Sous réserve de modifications techniques.

* en option, ** accessoires spéciaux

Caractéristiques techniques chargeur standard

		*Chargeur standard BC 18 V
Tension nominale de la batterie	V	18
Courant de charge max.	A	0,5
Type de bloc-batterie	-	Li-Ion
Plateforme du bloc-batterie	-	Alimentation batterie +
Tension du secteur	V	100...240
Fréquence	Hz	50-60
Puissance absorbée	A	max. 0,3
Classe de protection	-	II
Poids (sans bloc-batterie)	g	160

Sous réserve de modifications techniques.

* en option

Indice

Avvertenze generali.....	29
Avvertenze di sicurezza.....	29
Caricabatteria a spina	31
Impiego conforme alle disposizioni	32
Tutela dell'ambiente	33
Servizio clienti	33
Accessori e ricambi	33
Volume di fornitura	33
Descrizione dell'apparecchio.....	33
Elementi di comando.....	33
Ricarica	33
Funzionamento unità accumulatore	34
Montaggio.....	34
Messa in funzione	34
Comando	34
Trasporto	35
Cura e manutenzione	35
Aiuto in caso di guasti	35
Stoccaggio.....	36
Garanzia	36
Dati tecnici	36
Dati tecnici unità accumulatore	37
Dati tecnici caricabatterie standard	37

Avvertenze generali



Prima di utilizzare l'apparecchio per la prima volta, leggere le presenti istruzioni per l'uso originali e le allegate avvertenze di sicurezza.

Agire secondo quanto indicato nelle istruzioni.

conservare entrambi i libretti per un uso futuro o per un successivo proprietario.

Avvertenze di sicurezza

Livelli di pericolo

⚠ **PERICOLO**

- Indica un pericolo imminente che determina lesioni gravi o la morte.

⚠ **AVVERTIMENTO**

- Indica una probabile situazione pericolosa che potrebbe determinare lesioni gravi o la morte.

⚠ **PRUDENZA**

- Indica una probabile situazione pericolosa che potrebbe causare lesioni leggere.

ATTENZIONE

- Indica una probabile situazione pericolosa che potrebbe determinare danni alle cose.

Avvertenze di sicurezza generali

⚠ **PERICOLO** • Pericolo di soffocamento. Tenere le pellicole di imballaggio fuori dalla portata dei bambini.

⚠ **AVVERTIMENTO** • Utilizzare l'apparecchio esclusivamente in

modo conforme alle disposizioni. Rispettare le condizioni locali e, durante l'utilizzo dell'apparecchio, prestare attenzione a terzi, in modo particolare ai bambini.

- *Questo apparecchio può essere usato da persone con limitate capacità fisiche, sensoriali o mentali e da persone che abbiano poca esperienza e/o conoscenza dell'apparecchio, solo se queste vengono supervisionate oppure se hanno ricevuto istruzioni su come usare in sicurezza l'apparecchio e se hanno compreso i pericoli derivanti dall'uso.*
- *L'apparecchio deve essere utilizzato solo da persone istruite sul rispettivo uso o che hanno dato prova di sapere utilizzare l'apparecchio ed espressamente incaricate dell'uso.*
- *L'apparecchio non deve essere utilizzato da bambini.*
- *L'apparecchio può essere utilizzato da bambini a partire da almeno 8 anni se supervisionati o istruiti correttamente sull'utilizzo da parte di una persona responsabile per la loro sicurezza e se hanno compreso i pericoli da esso derivanti.*
- *Sorvegliare i bambini per assicurarsi che non giochino con l'apparecchio.*
- *I bambini possono eseguire la pulizia e la manutenzione dell'utente solo sotto supervisione.*

△ PRUDENZA ● *I dispositivi di sicurezza servono per la vostra protezione: non modificate né aggirate mai un dispositivo di sicurezza.*

Esercizio

△ PERICOLO

- *L'utilizzo in ambienti a rischio di esplosione è vietato.*
- *Pericolo di esplosione*
- *Non aspirare gas, fluidi o polveri infiammabili.*
- *Non aspirare polveri di metallo reattive (ad es. alluminio, magnesio o zinco).*
- *Non aspirare soluzioni alcaline o acidi diluiti.*
- *Non aspirare oggetti infiammabili o che ardono senza fiamma.*

Queste sostanze possono aggredire ulteriormente i materiali utilizzati sull'apparecchio.

△ AVVERTIMENTO

- *Pericolo di lesioni. Non aspirare con ugello e tubo di aspirazione vicino alla testa.*

△ PRUDENZA

- *Non lasciate mai l'apparecchio privo di sorveglianza, quando in funzione.*
- *In caso di caduta dell'apparecchio, possono verificarsi incidenti o danni. Prima di qualsiasi attività con o sull'apparecchio, assicurate la stabilità.*

ATTENZIONE

- *Proteggere l'apparecchio da condizioni atmosferiche estreme, umidità e calore.*
- *Non aspirare mai senza filtro: l'apparecchio può danneggiarsi.*

Cura e manutenzione

Nota

- *Prima di eseguire qualsiasi lavoro di cura e manutenzione spegnere l'apparecchio e rimuovere le unità accumulatore.*

⚠ **PRUDENZA**

- *Per i lavori di riparazione e i lavori sui componenti elettrici, rivolgetevi al servizio clienti autorizzato.*

⚠ **AVVERTIMENTO**

- *L'apparecchio contiene componenti elettrici, non pulire l'apparecchio sotto acqua corrente.*

ATTENZIONE

- *Per pulire non utilizzare abrasivi, detersivi per vetro o detersivi universali.*
- *Prendere l'unità accumulatore dall'apparecchio se esso non viene utilizzato per lungo tempo.*
- *Prendere un'unità accumulatore dall'apparecchio e smaltirla conformemente alle norme.*

Trasporto

⚠ **PRUDENZA**

- *Per prevenire incidenti o lesioni durante il trasporto è neces-*

sario osservare il peso dell'apparecchio.

Caricabatteria a spina

Avvertenze di sicurezza

Nota ● *Leggere attentamente le avvertenze di sicurezza allegate all'unità accumulatore. Osservare le avvertenze di sicurezza durante l'utilizzo.*

⚠ **PERICOLO** ● *Rischio di esplosioni. Non caricare batterie non ricaricabili. ● Non utilizzare il caricabatterie in ambienti soggetti al rischio di esplosioni.*

● *Non gettare le unità accumulatore nel fuoco o nei rifiuti domestici. ● Evitare il contatto con il liquido che fuoriesce da accumulatori danneggiati. Se avete toccato il liquido, lavare subito con acqua e, in caso di contatto con gli occhi, consultare un medico.*

⚠ **AVVERTIMENTO** ● *Questo apparecchio può essere usato da persone con limitate capacità fisiche, sensoriali o mentali e da persone che abbiano poca esperienza e/o conoscenza dell'apparecchio, solo se queste vengono supervisionate oppure se hanno ricevuto istruzioni su come usare in sicurezza l'apparecchio e se hanno compreso i pericoli derivanti dall'uso. ● Ai bambini non è consentito giocare con l'apparecchio. ● Sorvegliare i bambini per assicurarsi*

che non giochino con l'apparecchio. ● L'apparecchio può essere utilizzato da bambini a partire da almeno 8 anni se supervisionati o istruiti correttamente sull'utilizzo da parte di una persona responsabile per la loro sicurezza e se hanno compreso i pericoli da esso derivanti. ● I bambini possono eseguire la pulizia e la manutenzione dell'utente solo sotto supervisione. ● Verificare se la tensione di rete coincide con l'indicazione sulla targhetta del caricabatterie. ● Utilizzare il caricabatterie solo per caricare unità accumulatore autorizzate. ● Prima di ogni utilizzo controllare che l'alimentatore a spina, il cavo di collegamento, l'adattatore e le unità accumulatore non presentino danni. Non utilizzare apparecchi danneggiati. Sostituire l'apparecchio se danneggiato. ● Non caricare unità accumulatore danneggiate. Sostituire le unità accumulatore danneggiate con unità accumulatore autorizzate dalla KÄRCHER.

Vale solo per apparecchi con batteria integrata ● **Non aprire il caricabatterie. In presenza di danni o difetti sostituire il caricabatterie.** ● **Tenere lontana il cavo di collegamento da fonti di calore, spigoli vivi, olio e parti in movimento.** ● **Staccare la spina dalla presa prima di pulire il cari-**

cabatterie o di eseguire una manutenzione dell'utente.

△ PRUDENZA ● **Non utilizzare il caricabatterie se presenta impurità o è bagnato.** ● **Non spingere le unità accumulatore nell'adattatore dell'accumulatore del caricabatterie se presentano impurità o sono bagnate.**

ATTENZIONE ● **Pericolo di cortocircuito. Proteggere i contatti dell'adattatore dell'accumulatore da particelle metalliche.** ● **Pericolo di cortocircuito. Non conservare unità accumulatore insieme a oggetti in metallo.**

● **Pericolo di danneggiamento. Non avvolgere il cavo di collegamento intorno alla spina alimentatore né all'adattatore per l'accumulatore.** ● **Evitare di coprire l'apparecchio durante il funzionamento.** ● **Non utilizzare il caricabatterie sul cavo di collegamento.** ● **Utilizzare il caricabatterie soltanto in ambienti interni.**

Impiego conforme alle disposizioni

Questo apparecchio è destinato esclusivamente all'uso domestico.

L'apparecchio è destinato a essere utilizzato come aspiratore multifunzione conformemente alle descrizioni e alle avvertenze di sicurezza riportate nelle presenti istruzioni per l'uso.

Cenere e ruggine non devono essere aspirate con questo apparecchio.

Nota

Il produttore non risponde di eventuali danni causati da utilizzo non conforme alla destinazione d'uso o da uso errato.

Tutela dell'ambiente



I materiali d'imballaggio sono riciclabili. Smaltire gli imballaggi nel rispetto dell'ambiente.



Gli apparecchi elettrici ed elettronici contengono materiali riciclabili preziosi e spesso componenti come batterie, accumulatori oppure olio che, se usati o smaltiti scorrettamente, possono costituire un potenziale pericolo per la salute umana e per l'ambiente. Questi componenti sono tuttavia necessari per un corretto funzionamento dell'apparecchio. Gli apparecchi contrassegnati con questo simbolo non devono essere smaltiti con i rifiuti domestici.

Avvertenze sulle componenti contenute (REACH)

Informazioni aggiornate sulle componenti contenute sono disponibili all'indirizzo: www.kaercher.com/REACH

Servizio clienti

In caso di domande o problemi, la filiale KÄRCHER è felice di potervi aiutare.

Accessori e ricambi

Utilizzando solamente accessori e ricambi originali, si garantisce un funzionamento sicuro e privo di disturbi dell'apparecchio.

Si possono trovare informazioni riguardo ad accessori e ricambi su www.kaercher.com.

Volume di fornitura

Il volume di fornitura dell'apparecchio è riportato sulla confezione. Disimballare la confezione e controllare che il contenuto sia completo. In caso di accessori mancanti o danni dovuti al trasporto si prega di contattare il rivenditore.

Descrizione dell'apparecchio

Figura A

- 1 Attacco tubo flessibile di aspirazione
- 2 Alloggiamento unità accumulatore
- 3 Tasto di sblocco unità accumulatore
- 4 Interruttore dell'apparecchio (on/off)
- 5 Maniglia di trasporto
- 6 Raccordo di soffiatura
- 7 Nastro di fissaggio per alloggio tubo flessibile di aspirazione
- 8 Alloggiamento per accessori
- 9 Chiusura del serbatoio
- 10 Serbatoio
- 11 Bocchetta poltrone
- 12 Bocchetta fessure
- 13 Impugnatura
- 14 Tubo flessibile di aspirazione
- 15 *Unità accumulatore
- 16 *Caricabatterie
- 17 Filtro a cartuccia
- 18 Sacchetto filtro

* opzionale

Elementi di comando

Figura B

- 1 Display
- 2 Targhetta
- 3 Contatti
- 4 Alloggiamento

Ricarica

Nota

Caricare le unità accumulatore Battery Power (+) 18/25 e 18/50 solo con caricabatterie per unità accumulatore adatti per la piattaforma KÄRCHER Battery Power 18 V. Le unità accumulatore nuove sono semplicemente pre-caricate e devono essere caricate completamente prima del primo utilizzo.

Il display si attiva alla prima procedura di ricarica.

Scaricare le unità accumulatore al primo utilizzo fino allo spegnimento in maniera tale che il display dello stato di ricarica funzioni correttamente.

Le nuove unità accumulatore raggiungono la massima capacità dopo circa 5 cicli di carica/scarica.

Ricaricare le unità accumulatore non utilizzate per un lungo periodo prima dell'uso.

In caso di temperature inferiori a 0 °C diminuisce l'efficienza dell'unità accumulatore.

In caso di temperature sotto -20 °C e sopra 60 °C il deposito prolungato può ridurre la capacità dell'unità accumulatore.

Se il display non mostra niente durante la ricarica, la capacità dell'accumulatore è esaurita o molto bassa. Il display mostra il tempo di ricarica residua non appena l'unità accumulatore è stata ricaricata sufficientemente. Se dopo diverso tempo non viene mostrato nulla, l'unità accumulatore è guasta. Sostituire l'unità accumulatore.

Figura C

1. Inserire la spina di rete nella presa.
2. Inserire l'unità accumulatore nell'alloggiamento del caricabatterie.

La procedura di ricarica si attiva automaticamente.

Il tempo di ricarica residuo durante la ricarica viene visualizzato nel display dell'unità accumulatore in minuti.

Figura D

Il tempo di carica per un'unità accumulatore vuota 18/25 è pari a circa 5 ore con un caricabatterie standard. Il tempo di carica con un caricabatterie rapido** fino a una carica dell'80 % è pari a circa 45 minuti.

Se l'unità accumulatore è completamente carica, il display mostra 100 %. La carica è terminata.

Figura E

3. Rimuovere l'unità accumulatore dal caricabatterie.
4. Togliere la spina di rete dalla presa.

Nota

L'unità accumulatore carica può rimanere nel caricabatterie fino al momento dell'utilizzo. Non sussiste alcun pericolo di ricarica eccessiva.

Evitare un consumo di energia inutile e staccare dalla presa il caricabatterie quando l'unità accumulatore è completamente carica.

** Accessori speciali

Funzionamento unità accumulatore

Display

L'unità accumulatore è provvista di un display. Nel display è possibile leggere quanto segue:

- stato di ricarica
- avanzamento della carica
- tempo di ricarica residuo

Nota

L'adeguamento del tempo di ricarica viene generato mediante commutazione dell'efficacia!

- Messaggi di errore

Il display gira, a seconda dell'apparecchio utilizzato, all'inserimento dell'unità accumulatore.

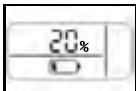
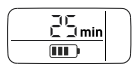
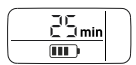
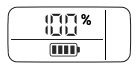
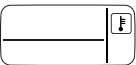
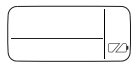
Visualizzazione	Significato
Conservazione dell'unità accumulatore	
	Stato di ricarica dell'unità accumulatore mentre non è utilizzata.
Utilizzo dell'unità accumulatore	
	Durata residua dell'unità accumulatore durante l'utilizzo.
Carica dell'unità accumulatore	
	Tempo residuo di ricarica dell'unità accumulatore durante la ricarica.
	Unità accumulatore completamente carica.
Visualizzazione errori	
	Temperatura dell'unità accumulatore al di fuori del campo di temperatura consentito o unità accumulatore bloccata per cortocircuito.
	Unità accumulatore guasta o bloccata per sicurezza. Non utilizzare l'unità accumulatore e smaltirla conformemente alle norme.

Montaggio

Apertura dell'apparecchio

Figura F

1. Aprire le chiusure del serbatoio.
2. Rimuovere la testa dell'apparecchio afferrando la maniglia trasporto.

Chiusura dell'apparecchio

Figura G

1. Disporre la testa dell'apparecchio sul serbatoio.
2. Chiudere le chiusure del serbatoio.

Messa in funzione

Collegamento degli accessori

Figura H

1. Schiacciare il tubo flessibile di aspirazione nell'attacco tubo flessibile di aspirazione sull'apparecchio finché non scatta in posizione.
 - a Per il prelievo, premere i nottolini ed estrarre il tubo flessibile di aspirazione.
 2. Collegare l'ugello aspiratore con l'impugnatura.
- Figura J**
3. Collegare la bocchetta fessure con l'impugnatura.

Inserimento dell'unità accumulatore

Figura K

1. Inserire l'unità accumulatore dall'alto nell'alloggiamento dell'unità accumulatore finché quest'ultima non scatta in posizione.

Nota

Utilizzare esclusivamente le unità accumulatore Battery Power (+) 18/25 o 18/50.

Accensione dell'apparecchio

Figura L

1. Premere il tasto I per inserire l'apparecchio. La funzione di soffiatura e aspirazione viene attivata.

Comando

ATTENZIONE

Danneggiamento dell'apparecchio

Lavorare sempre con filtro a cartuccia inserito sia nell'aspirazione a umido sia in quella a secco.

Aspirapolvere

ATTENZIONE

Danneggiamento del filtro a cartuccia

Durante il passaggio da aspirazione a umido a quella a secco, un filtro a cartuccia umido può intasarsi e diventare inutilizzabile.

Lasciare asciugare bene il filtro a cartuccia prima dell'aspirazione a secco oppure sostituirlo con un secco.

Se necessario, sostituire il filtro a cartuccia.

1. Per l'aspirazione di polvere fine, impiegare il sacchetto filtro.
 - Il grado di riempimento del sacchetto filtro dipende dallo sporco aspirato.
 - In presenza di polvere fine, sabbia, ecc. il sacchetto filtro deve essere sostituito più spesso.
 - I sacchetti filtro intasati possono scoppiare: sostituire il sacchetto filtro per tempo.

Aspiraliquidi

ATTENZIONE

Danni provocati dall'umidità

Non utilizzare sacchetti filtro durante l'aspirazione a umido.

Nota

Se il serbatoio è pieno, un serbatoio galleggiante chiude l'apertura di aspirazione e l'apparecchio funziona a regime elevato.

Spegnerne subito l'apparecchio e svuotare il serbatoio.

1. Per l'aspirazione di umidità, inserire la bocchetta poltrone o la bocchetta fessure sull'impugnatura, vedi capitolo Collegamento degli accessori.

Funzione di soffiatura

Pulizia di punti difficilmente accessibili o dove l'aspirazione non è possibile, ad es. foglie dall'aiuola con ghiaia.

Figura M

1. Inserire il tubo flessibile di aspirazione nel raccordo di soffiatura finché il tubo non scatta in posizione.

Conclusione del funzionamento

Figura L

1. Premere il tasto 0 per disinserire l'apparecchio.

Figura N

2. Spingere in avanti il tasto di sblocco ed estrarre l'unità accumulatore in alto dal relativo alloggiamento.
3. Caricare l'unità accumulatore se necessario, vedi capitolo Ricarica.

Svuotamento del serbatoio

Figura O

1. Aprire l'apparecchio, vedi capitolo Montaggio.
2. Svuotare il serbatoio.
3. Chiudere l'apparecchio, vedi capitolo Montaggio.

Conservazione dell'apparecchio

Figura P

1. Sistemare la bocchetta poltrone e fessure sull'apparecchio.
2. Avvolgere il tubo flessibile di aspirazione e fissarlo con fascette per la conservazione del tubo.
3. Custodire l'apparecchio in ambienti asciutti.

Conservazione dell'unità accumulatore

Nota

indipendentemente dal funzionamento, il display LC traccia la capacità dell'accumulatore, sia che l'unità accumulatore si trovi all'interno dell'apparecchio sia all'esterno.

1. Vedi capitolo Stoccaggio.

Trasporto

⚠ PRUDENZA

Mancata osservanza del peso

Pericolo di lesioni e di danneggiamento

Nel trasporto e nello stoccaggio, osservare il peso dell'apparecchio.

1. Per il trasporto in veicoli, assicurare l'apparecchio secondo le direttive in vigore affinché non possa scivolare e ribaltarsi.

Trasporto manuale

1. Sollevare l'apparecchio dalla maniglia di trasporto e spostarlo.

Trasporto su veicoli

1. Fissare l'apparecchio per impedirne lo scivolamento e il ribaltamento.

Cura e manutenzione

Apparecchio e accessori

1. Trattare l'apparecchio e gli accessori in plastica con un detergente per plastica disponibile in commercio.
2. Sciacquare serbatoio e accessori all'occorrenza con acqua e asciugarlo prima del riutilizzo.
3. Verificare periodicamente la presenza di sporcizia sui contatti di carica ed eventualmente pulirli.

Pulizia del filtro a cartuccia

Nota

Consiglio: cambiare il filtro a cartuccia 1 volta all'anno.

1. Aprire l'apparecchio, vedi capitolo Montaggio.

Figura Q

2. Smontare il filtro a cartuccia.

Figura R

3. Pulire il filtro a cartuccia, se necessario, sotto acqua corrente, non sfregare né spazzolare.

Figura S

4. Prima del montaggio, far asciugare del tutto il filtro a cartuccia.

Figura T

5. Montare il filtro a cartuccia.
6. Chiudere l'apparecchio, vedi capitolo Montaggio.

Sostituzione del sacchetto filtro

1. Aprire l'apparecchio, vedi capitolo Montaggio.
2. Rimuovere il sacchetto filtro.

Figura U

3. Inserire il nuovo sacchetto filtro.
4. Chiudere l'apparecchio, vedi capitolo Montaggio.

Aiuto in caso di guasti

I guasti hanno spesso cause semplici che possono essere risolte con l'ausilio della panoramica seguente. In caso di dubbi o di guasti qui non menzionati si consiglia di rivolgersi al servizio assistenza autorizzato.

Guasti

L'apparecchio non funziona

Unità accumulatore non correttamente inserita nell'alloggiamento.

1. Inserire l'unità accumulatore nell'alloggiamento dell'unità accumulatore finché quest'ultima non scatta in posizione.

Stato di carica dell'unità accumulatore troppo debole (vedi display).

1. Caricare l'unità accumulatore.

Unità accumulatore o caricabatterie difettosi.

1. Sostituire unità accumulatore o caricabatterie.

Spegnimento automatico dell'apparecchio

Apparecchio/unità accumulatore surriscaldati.

1. Attendere fino al raffreddamento dell'apparecchio/unità accumulatore.

Il serbatoio è pieno d'acqua e per questo si attiva il galleggiante.

1. Svuotare il serbatoio.

La capacità di aspirazione diminuisce

Bocchetta poltrone o fessure, impugnatura o tubo flessibile di aspirazione sono intasati.

1. Controllare o eventualmente pulire bocchetta poltrone o fessure, impugnatura o tubo flessibile di aspirazione.

Il filtro a cartuccia è sporco.

1. Pulire il filtro a cartuccia, vedi Pulizia del filtro a cartuccia.

Il sacchetto filtro è pieno.

1. Sostituire il sacchetto filtro, vedi Sostituzione del sacchetto filtro.

Errore generico

Il display visualizza il simbolo di batteria rotta

Unità accumulatore guasta o bloccata per sicurezza.

1. Non utilizzare le unità accumulatore.
2. Smaltire le unità accumulatore nel rispetto delle normative.

Errore durante la ricarica

L'unità accumulatore non si carica, la spia sul caricabatterie è spenta e il display off
Caricabatterie difettoso.

1. Sostituire il caricabatterie.

L'unità accumulatore non si carica, la spia sul caricabatterie lampeggia e il display on.

Eventualmente temperatura dell'unità accumulatore non nel campo normale.

Caricabatterie difettoso.

1. Fare attenzione alla visualizzazione sul display.
2. Sostituire il caricabatterie.

L'unità accumulatore non si carica, il display è on
Caricabatterie difettoso.

1. Sostituire il caricabatterie.

L'unità accumulatore non si carica, il display è off
Unità accumulatore completamente scarica o guasta.

1. Attendere se dopo un certo tempo il display mostra il tempo residuo di ricarica.

Se il display rimane spento, l'unità accumulatore è guasta.

2. Sostituire l'unità accumulatore.

L'unità accumulatore non si carica, il display mostra il simbolo della temperatura

Temperatura unità accumulatore troppo bassa / alta.

1. Portare l'unità accumulatore in un ambiente con condizioni di temperatura moderate e attendere finché la temperatura dell'unità accumulatore si trova nel campo normale, vedi capitolo Dati tecnici unità accumulatore.

La ricarica si attiva automaticamente.

Errore nel funzionamento

Il display mostra il simbolo della temperatura

Temperatura unità accumulatore troppo bassa / alta.

1. Attendere finché la temperatura dell'unità accumulatore non si trova nel campo normale, vedi capitolo Dati tecnici unità accumulatore.

In caso di cortocircuito l'unità accumulatore viene bloccata per 30 secondi. Se il corto circuito si verifica spesso, l'unità accumulatore viene bloccata definitivamente.

1. Per sbloccare l'unità accumulatore, collegare l'unità accumulatore al caricabatterie.

Se il display mostra come durata residua 0, l'apparecchio si spegne

L'unità accumulatore è scarica.

1. Caricare l'unità accumulatore.

Errore durante il deposito

Il display non mostra la capacità residua

L'unità accumulatore è scarica.

1. Caricare l'unità accumulatore.

Il display mostra come capacità residua 70% anche se l'unità accumulatore è completamente carica

L'unità accumulatore si trova in modalità automatica di deposito. La modalità di deposito viene attivata quando l'unità accumulatore non è stata utilizzata per oltre 21 giorni. Questa funzione protegge le celle dell'accumulatore da un invecchiamento precoce e ne allunga la durata.

1. Caricare completamente l'unità accumulatore prima del successivo utilizzo.

Stoccaggio

ATTENZIONE

Umidità e calore

Pericolo di danneggiamento

Conservare l'unità accumulatore solamente in ambienti interni con bassa umidità dell'aria e ad una temperatura inferiore a 27°C. Se l'unità accumulatore viene conservata con carica oltre il 70% e non viene utilizzata per più di 21 giorni, si attiva automaticamente la modalità di deposito, che scarica parzialmente l'unità accumulatore fino al 70%.

Il display dell'unità accumulatore indica lo stato di ricarica attuale. Il display indica lo stato di ricarica anche quando l'unità accumulatore non è collegata a un caricabatterie.

Se il display dell'unità accumulatore si spegne durante il deposito, la capacità dell'accumulatore è esaurita e il display viene spento.

1. Caricare l'unità accumulatore.

Garanzia

Le condizioni di garanzia valgono nel rispettivo paese di pubblicazione da parte della nostra società di vendita competente. Entro il termine di garanzia eliminiamo gratuitamente eventuali guasti all'apparecchio, se causati da difetto di materiale o di produzione. Nei casi previsti dalla garanzia si prega di rivolgersi al proprio rivenditore, oppure al più vicino centro di assistenza autorizzato, esibendo lo scontrino di acquisto.

(Indirizzo vedi retro)

Dati tecnici

WD 1 Compact Battery

Collegamento elettrico

Tensione batteria	V	18
Potenza nominale	W	230

Dati sulle prestazioni dell'apparecchio

Tempo di funzionamento a batteria completamente carica nel funzionamento normale	min	10
--	-----	----

Dimensioni e pesi

Peso	kg	3,5
Lunghezza	mm	386
Larghezza	mm	279
Altezza	mm	312

Con riserva di modifiche tecniche.

Dati tecnici unità accumulatore

Battery Power		*18/25	**18/50
Tensione nominale accumulatore	V	18	
Tipo di accumulatore	-	Ioni di litio	
Capacità nominale (secondo IEC/EN 61690)	Ah	2,4	4,8
Capacità nominale (secondo i dati forniti dal produttore delle celle)	Ah	2,5	5,0
Energia nominale (secondo UN 3480)	Wh	43,2	86,4
Corrente di carica max.	A	4	8
Grado di protezione	-	IPX5	
Peso	kg	0,615	0,918
Temperatura d'esercizio	°C	-20...40	
Temperatura di ricarica	°C	0...40	
Temperatura di deposito	°C	-20...60	
Dimensioni (lungh. X largh. X alt.)	m	133 x 88 x 50	133 x 88 x 72

Con riserva di modifiche tecniche.

* opzionale, ** Accessori speciali

Dati tecnici caricabatterie standard

		*Caricabatterie standard BC 18 V
Tensione nominale unità accumulatore	V	18
Corrente di carica max.	A	0,5
Tipo unità accumulatore	-	Ioni di litio
Piattaforma unità accumulatore	-	Battery Power (+)
Tensione di rete	V	100...240
Frequenza	Hz	50-60
Corrente assorbita	A	max. 0,3
Classe di protezione	-	II
Peso (senza unità accumulatore)	G	160

Con riserva di modifiche tecniche.

* opzionale

Inhoud

Algemene instructies.....	37
Veiligheidsinstructies.....	37
Stekkerlaadapparaat.....	39
Reglementair gebruik.....	41
Milieubescherming.....	41
Klantenservice.....	41
Toebehoren en reserveonderdelen.....	41
Leveringsomvang.....	41
Beschrijving apparaat.....	41
Bedieningselementen.....	41
Laadproces.....	41
Bediening accupack.....	42
Montage.....	42
Inbedrijfstelling.....	42
Bediening.....	42
Vervoer.....	43
Onderhoud.....	43
Hulp bij storingen.....	43
Opslag.....	44
Garantie.....	44
Technische gegevens.....	44
Technische gegevens accupack.....	45
Technische gegevens standaard-oplaadapparaat.....	45

Algemene instructies



Voordat u het apparaat voor het eerst gebruikt, dient u deze originele gebruiksaanwijzing en de meegeleverde veiligheidsinstructies door te lezen en deze in acht te nemen. Bewaar beide documenten voor later gebruik of volgende eigenaars.

Veiligheidsinstructies

Gevarenniveaus

⚠ GEVAAR

- *Aanwijzing voor direct dreigend gevaar dat tot zware of dodelijke verwondingen leidt.*

⚠ WAARSCHUWING

- *Aanwijzing voor een mogelijk gevaarlijke situatie die tot zware of dodelijke verwondingen kan leiden.*

⚠ VOORZICHTIG

- *Aanwijzing voor een mogelijk gevaarlijke situatie die tot lichte verwondingen kan leiden.*

LET OP

- *Aanwijzing voor een mogelijk gevaarlijke situatie die tot materiële schade kan leiden.*

Algemene veiligheidsinstructies

⚠ GEVAAR ● *Verstikkingsgevaar. Houd verpakkingsfolie buiten het bereik van kinderen.*

⚠ WAARSCHUWING ● *Gebruik het apparaat alleen volgens de voorschriften. Houd rekening met de plaatselijke omstandigheden en let bij het uitvoeren van werkzaamheden met het apparaat op andere personen en met name kinderen.*

● *Personen met verminderde fysieke, sensorische of geestelijke capaciteiten of een gebrek aan ervaring en kennis mogen het apparaat alleen gebruiken onder correct toezicht of wanneer ze door een voor hun veiligheid verantwoordelijke persoon zijn getraind in het veilige gebruik van het apparaat en wanneer zij de hieruit voortvloeiende gevaren begrepen hebben.* ● *Alleen personen die in de omgang met het apparaat zijn geïnstrueerd of hebben bewezen dat ze het apparaat correct bedienen en uitdrukkelijk de opdracht hebben dit apparaat te gebruiken, mo-*

gen het apparaat gebruiken.

● *Kinderen mogen het apparaat niet gebruiken.* ● *Kinderen vanaf minstens 8 jaar mogen het apparaat gebruiken wanneer ze in het gebruik zijn getraind of op een correcte manier toezicht op hen wordt gehouden door iemand die verantwoordelijk is voor hun veiligheid en wanneer ze de hieruit voortvloeiende gevaren hebben begrepen.* ● *Houd toezicht op kinderen om ervoor te zorgen dat ze niet met het apparaat spelen.* ● *Kinderen mogen reiniging en gebruikersonderhoud alleen onder toezicht uitvoeren.*

⚠ VOORZICHTIG ● *Veiligheidsinrichtingen zijn er voor uw veiligheid. Verander of omzeil veiligheidsinrichtingen nooit.*

Werking

⚠ GEVAAR

- *Het apparaat mag niet in explosieve bereiken worden gebruikt.*
- *Explosiegevaar*
- *Zuig geen brandbare gassen, vloeistoffen of stof op.*
- *Zuig geen reactieve metaalstof op (bijv. aluminium, magnesium of zink).*
- *Zuig geen onverdunde logen of zuren op.*
- *Zuig geen brandende of gloeiende voorwerpen op.*

Deze stoffen kunnen aan het apparaat gebruikte materialen aantasten.

⚠ WAARSCHUWING

- *Gevaar voor letsel. Zuig met de sproeier en zuigbuis niet in de buurt van de kop.*

⚠ VOORZICHTIG

- *Laat het apparaat nooit zonder toezicht zolang het in gebruik is.*
- *Ongevallen of beschadigingen door omvallen van het apparaat. U moet voor alle werkzaamheden met of aan het apparaat zorgen dat het stabiel staat.*

LET OP

- *Bescherm het apparaat tegen extreme weersomstandigheden, vochtigheid en hitte.*
- *Zuig nooit zonder filter, het apparaat kan beschadigd raken.*

Verzorging en onderhoud

Instructie

- *Schakel het apparaat voor alle onderhoudswerkzaamheden uit en verwijder het accupack.*

⚠ VOORZICHTIG

- *Laat reparatiewerkzaamheden en werkzaamheden aan elektrische onderdelen alleen door de geautoriseerde klantenservice uitvoeren.*

⚠ WAARSCHUWING

- *Het apparaat bevat elektrische onderdelen, reinig het appa-*

raat niet onder stromend water.

LET OP

- *Gebruik voor de reiniging geen schuurmiddelen, glas- of allesreiniger.*
- *Haal het accupack uit het apparaat, voordat u het gedurende langere tijd niet gebruikt.*
- *Als het accupack is verbruikt, haalt u het uit het apparaat en voert u het volgens de voorschriften voor de afvalverwijdering af.*

Vervoer

⚠ VOORZICHTIG

- *Om ongevallen of letsels te vermijden, moet u bij het transport het gewicht van het apparaat in acht nemen.*

Stekkerlaadapparaat

Veiligheidsinstructies

Instructie ● *Lees de veiligheidsinstructies bij het accupack. Neem bij het gebruik de veiligheidsinstructies in acht.*

⚠ GEVAAR ● *Explosiegevaar. Niet-oplaadbare batterijen niet opladen.* ● *Gebruik het oplaadapparaat niet in een explosieve omgeving.* ● *Gooi accupacks niet in het vuur of met het huisvuil weg.* ● *Vermijd contact met vloeistof die uit defecte accu's komt. Spoel de vloeistof bij contact direct met water af en raadpleeg bij contact met de ogen ook een arts.*

⚠ WAARSCHUWING • Personen met verminderde fysieke, sensorische of geestelijke capaciteiten of een gebrek aan ervaring en kennis mogen het apparaat alleen gebruiken onder correct toezicht of wanneer ze door een voor hun veiligheid verantwoordelijke persoon zijn getraind in het veilige gebruik van het apparaat en wanneer zij de hieruit voortvloeiende gevaren begrepen hebben. • Kinderen mogen niet met het apparaat spelen. • Houd toezicht op kinderen om ervoor te zorgen dat ze niet met het apparaat spelen. • Kinderen vanaf minstens 8 jaar mogen het apparaat gebruiken wanneer ze in het gebruik zijn getraind of op een correcte manier toezicht op hen wordt gehouden door iemand die verantwoordelijk is voor hun veiligheid en wanneer ze de hieruit voortvloeiende gevaren hebben begrepen. • Kinderen mogen reiniging en gebruikersonderhoud alleen onder toezicht uitvoeren. • Controleer de overeenstemming van de netspanning met de vermelde spanning op het typeplaatje van het oplaadapparaat. • Gebruik het oplaadapparaat alleen voor het opladen van toegestane accupacks. • Controleer de stekkervoeding, verbindingkabel, accu-adapter en accupack voor

elk bedrijf op schade. Gebruik geen beschadigde apparaten. Vervang bij beschadiging het apparaat. • Laad geen beschadigde accupacks op. Vervang beschadigde accupacks door accupacks die door KÄRCHER zijn toegestaan. Geldt niet voor apparaten met een vast ingebouwde accu • Open nooit het oplaadapparaat. Vervang bij beschadiging of defect het oplaadapparaat. • Bescherm de verbindingkabel tegen hitte, scherpe randen, olie en bewegende apparaatdelen • Trek de stekker uit het stopcontact, voordat u het oplaadapparaat reinigt of gebruikersonderhoud uitvoert.

⚠ VOORZICHTIG • Gebruik het oplaadapparaat niet in natte of verontreinigde toestand. • Schuif het accupacks niet in natte of verontreinigde toestand op de accu-adapter van het oplaadapparaat.

LET OP • Kortsluitingsgevaar. Bescherm de contacten van de accu-adapter tegen metalen deeltjes. • Kortsluitingsgevaar. Bewaar accupacks niet samen met metalen voorwerpen. • Beschadigingsgevaar. Wikkel de verbindingkabel niet om de stekkervoeding of de accu-adapter. • Dek het oplaadapparaat tijdens het bedrijf niet af. • Draag het oplaadapparaat niet aan de verbindingkabel. • Ge-

bruik het laadapparaat alleen in binnenruimtes.

Reglementair gebruik

Gebruik het apparaat uitsluitend voor de privé-huishouding.

Het apparaat is overeenkomstig de beschrijvingen en veiligheidsinstructies in deze gebruiksaanwijzing bestemd voor gebruik als veelzijdige zuiger.

As en roet mogen met dit apparaat niet worden opgezuogen.

Instructie

De fabrikant is niet aansprakelijk voor eventuele schade als gevolg van ondeskundig gebruik of verkeerde bediening.

Milieubescherming



Het verpakkingsmateriaal is recyclebaar. Gooi verpakkingen met het gescheiden afval weg.



Elektrische en elektronische apparaten bevatten waardevolle recyclebare materialen en vaak onderdelen zoals batterijen, accu's of olie, die bij onjuiste omgang of verkeerd weggooiden een

mogelijk gevaar voor de gezondheid en het milieu kunnen vormen. Voor een correct gebruik van het apparaat zijn deze onderdelen echter noodzakelijk. Apparaten met dit symbool mogen niet met het huisvuil worden weggegooid.

Instructies voor inhoudsstoffen (REACH)

Actuele informatie over inhoudsstoffen vindt u onder: www.kaercher.nl/REACH

Klantenservice

Bij vragen of storingen helpt ons KÄRCHER-filiaal u graag verder.

Toebehoren en reserveonderdelen

Gebruik alleen origineel toebehoren en originele reserveonderdelen. Deze garanderen een veilige en storingsvrije werking van het apparaat.

Informatie over toebehoren en reserveonderdelen vindt u onder www.kaercher.nl.

Leveringsomvang

De leveringsomvang van het apparaat is op de verpakking afgebeeld. Controleer de inhoud bij het uitpakken op volledigheid. Bij ontbrekend toebehoren of bij transportschade neemt u contact op met uw distributeur.

Beschrijving apparaat

Afbeelding A

- 1 Zuigslangaansluiting
- 2 Opname accupack
- 3 Ontgrendelingsknop accupack
- 4 Apparaatschakelaar (aan/uit)
- 5 Handgreep
- 6 Blaasaansluiting
- 7 Bevestigingsbeugel voor zuigslangopname
- 8 Opname toebehoren
- 9 Reservoirsluiting

- 10 Reservoir
- 11 Mondstuk voor bekleding
- 12 Voegenmondstuk
- 13 Handgreep
- 14 Zuigslang
- 15 *Accupack
- 16 *Oplaadapparaat
- 17 Patronenfilter
- 18 Filterzak

* optioneel

Bedieningselementen

Afbeelding B

- 1 Display
- 2 Typeplaatje
- 3 Contacten
- 4 Bevestiging

Laadproces

Instructie

Laad de accupacks Battery Power (+) 18/25 en 18/50 alleen met de laadapparaten voor accupacks voor het KÄRCHER 18 V Battery Power-platform.

Nieuwe accupacks zijn slechts vooraf opgeladen en moeten voor het eerste gebruik volledig worden geladen.

Het display is bij het eerste laadproces geactiveerd.

Ontlaad het accupack bij het eerste gebruik tot het apparaat wordt uitgeschakeld, zodat de weergave van de ladingstoestand goed werkt.

Nieuwe accupacks beschikken na ca. 5 laad- en ontlaadcycli over de volledige capaciteit.

Accupacks die langere tijd niet zijn gebruikt, moeten voor gebruik worden opgeladen.

Bij een temperatuur onder 0 °C daalt het vermogen van het accupack.

Bij temperaturen Onder -20 °C en boven 60 °C kan langdurige opslag de capaciteit van het accupack reduceren.

Als het display tijdens het laden niets weergeeft, is de accupackcapaciteit opgebruikt of zeer laag. Zodra het accupack voldoende is opgeladen, wordt op het display de resterende laadtijd weergegeven. Als ook na langere tijd niets wordt weergegeven, is het accupack defect. Vervang het accupack.

Afbeelding C

1. De netstekker in het stopcontact steken.
2. Het accupack in de opname van het oplaadapparaat schuiven.

Het laadproces begint automatisch.

De resterende laadtijd wordt tijdens het instellen op het display van het accupack in minuten weergegeven.

Afbeelding D

De oplaadtijd voor een lege accupack 18/25 bedraagt met een standaard oplaadapparaat ca. 5 uur. De oplaadtijd voor een **snellaadapparaat om tot 80% op te laden bedraagt 45 minuten.

Als accupack volledig opgeladen is, geeft het display 100% weer. Het laadproces is afgesloten.

Afbeelding E

3. Het accupack uit het laadapparaat verwijderen.
4. De netstekker uit het stopcontact trekken.

Instructie

Het opgeladen accupack kan op het oplaadapparaat blijven tot het wordt gebruikt. Er is geen gevaar dat het apparaat te veel wordt opgeladen.

Vermijd onnodig energieverbruik en koppel het oplaadapparaat los wanneer het accupack volledig is opgeladen.

** bijzonder toebehoren

Bediening accupack

Display

Het accupack is uitgerust met een display. Op het display kunt u het volgende zien:





- Ladingstoestand
- Voortgang van het opladen
- Resterende looptijd

Instructie

De looptijd wordt aangepast door het vermogen om te schakelen!

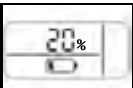
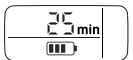
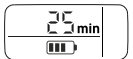
- Foutmeldingen

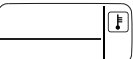
De weergave draait afhankelijk van het gebruikte apparaat bij het plaatsen van het accupack.

Indicatie	Betekenis
Accupack opslaan	
	De ladingstoestand van het accupack wanneer deze niet wordt gebruikt.
Accupack gebruiken	
	De resterende looptijd van het accupack bij gebruik.
Accupack opladen	
	De resterende laadtijd van het accupack bij het laden.
	Het accupack is volledig geladen.
Foutweergave	
	De temperatuur van het accupack ligt niet in het toegelaten temperatuurbereik of het accupack is wegens kortsluiting geblokkeerd.
	Het accupack is defect en voor de veiligheid geblokkeerd. Het accupack niet gebruiken en volgens de voorschriften afvoeren.

Montage

Apparaat openen

Afbeelding F

1. Reservoirsluiting openen.
2. Apparaatkop aan de handgreep verwijderen.

Apparaat sluiten

Afbeelding G

1. Apparaatkop op reservoir plaatsen.
2. Reservoirsluitingen sluiten.

Inbedrijfstelling

Toebehoren aansluiten

Afbeelding H

1. Zuigslang in zuigslangaansluiting op het apparaat drukken tot deze vastklikt.
 - a Om deze opnieuw te verwijderen, de vergrendeling indrukken en de zuigslang eruit trekken.
2. Afzuigkop met handgreep verbinden.

Afbeelding J

3. Voegensproeier met handgreep verbinden.

Accupack plaatsen

Afbeelding K

1. Accupack van boven in de opname van het accupack schuiven tot het accupack vastklikt.

Instructie

Gebruik uitsluitend de accupacks Battery Power (+) 18/25 of 18/50.

Apparaat inschakelen

Afbeelding L

1. Toets I indrukken om het apparaat in te schakelen. Zuig- en blaasfunctie worden ingeschakeld.

Bediening

LET OP

Beschadiging van het apparaat

Werk steeds met een patronenfilter, bij nat- en ook bij droogzuigen.

Droogzuigen

LET OP

Beschadiging van het patronenfilter

Bij het omschakelen van nat- naar droogzuigen kan een nat patronenfilter afgedicht en onbruikbaar worden. Laat het patronenfilter voor het droogzuigen goed drogen of vervang het filter door een droge. Vervang indien nodig het patronenfilter.

1. Gebruik voor het zuigen van fijnstof de filterzak.
 - De capaciteit van de filterzak hangt af van het opgezogen vuil.
 - Bij fijnstof, zand e.d. Moet de filterzak vaker worden vervangen.
 - Te volle filterzak kunnen barsten; vervang daarom de filterzak tijdig.

Natzuigen

LET OP

Schade door vocht

Gebruik geen filterzak bij natzuigen.

Instructie

Wanneer het reservoir vol is, sluit een vlotter de zuigopening en het apparaat draait met verhoogd toerental. Schakel het apparaat meteen uit en leeg het reservoir.

1. Bij het opzigen van vocht of vloeistoffen van het mondstuk voor bekleding of voegen op de handgreep steken, zie hoofdstuk Toebehoren aansluiten.

Blaasfunctie

Reinigen van moeilijk toegankelijke plaatsen of plaatsen waar zuigen niet mogelijk is, bijv. bladeren uit kiezelsteentjes.

Afbeelding M

1. Zuigslang in blaasaansluiting steken tot de zuigslang vastklikt.

Werking beëindigen

Afbeelding L

1. Toets 0 indrukken om het apparaat uit te schakelen.

Afbeelding N

2. Vergrendelingsstoets accupack naar voren schuiven en accupack naar boven uit de opname accupack trekken.
3. Accupack indien nodig laden, zie hoofdstuk Laadproces.

Reservoir legen

Afbeelding O

1. Apparaat openen, zie hoofdstuk Montage.
2. Reservoir leegmaken.
3. Apparaat sluiten, zie hoofdstuk Montage.

Apparaat opbergen

Afbeelding P

1. Mondstuk voor bekleding en voegen aan het apparaat opbergen.
2. Zuigslang om het apparaat wikkelen en met bevestigingsbanden voor het opbergen van de zuigslang bevestigen.
3. Apparaat in droge ruimtes bewaren.

Accupack opbergen

Instructie

Onafhankelijk van het bedrijf gebruikt het LC-display een beetje batterijcapaciteit, of het accupack in het apparaat zit of niet.

1. Zie hoofdstuk Opslag.

Vervoer

⚠ VOORZICHTIG

Niet-naleving van het gewicht

Gevaar voor letsel en beschadiging

Neem bij het transport en de opslag het gewicht van het apparaat in acht.

1. Bij het transport in voertuigen het apparaat conform de geldende richtlijnen tegen wegglijden en omvallen beveiligen.

Transport met de hand

1. Apparaat bij de handgreep optillen en dragen.

Transport in voertuigen

1. Apparaat borgen tegen wegglijden en kantelen.

Onderhoud

Apparaat en toebehoren

1. Apparaat en toebehoren uit kunststof met een gewone kunststofreiniger onderhouden.
2. Reservoir en toebehoren indien nodig met water uitspoelen en voor hergebruik drogen.
3. Oplaadcontacten regelmatig controleren op vervuiling en eventueel reinigen.

Patronenfilter reinigen

Instructie

Aanbeveling: Patronenfilter 1x per jaar vervangen.

1. Apparaat openen, zie hoofdstuk Montage.

Afbeelding Q

2. Patronenfilter demonteren.

Afbeelding R

3. Patronenfilter indien nodig onder stromend water reinigen, niet schoonwrijven of afborstelen.

Afbeelding S

4. Patronenfilter voor het inbouwen volledig laten drogen.

Afbeelding T

5. Patronenfilter inbouwen.
6. Apparaat sluiten, zie hoofdstuk Montage.

Filterzak vervangen

1. Apparaat openen, zie hoofdstuk Montage.
2. Filterzak verwijderen.

Afbeelding U

3. Nieuwe filterzak plaatsen.
4. Apparaat sluiten, zie hoofdstuk Montage.

Hulp bij storingen

Storingen hebben vaak oorzaken die eenvoudig met behulp van het volgende overzicht kunnen worden verholpen. Neem bij twijfel of storingen die hier niet worden vermeld contact op met de erkende klantenservice.

Storingen

Apparaat draait niet

Accupack zit niet correct in de opname van het accupack.

1. Accupack in de opname van het accupack schuiven tot het vastklikt.

Laadtoestand van het accupack (zie display) te zwak.

1. Accupack opladen.

Accupack of oplaadapparaat defect.

1. Accupack of oplaadapparaat vervangen.

Apparaat schakelt automatisch uit

Apparaat / accupack oververhit.

1. Wachten tot het apparaat / accupack is afgekoeld.
- Reservoir is vol water, waardoor wordt de vlotter wordt geactiveerd.

1. Reservoir leegmaken.

De zuigkracht neemt af

Mondstuk voor bekleding of voegen, handgreep of zuigslang zijn verstopt.

1. Mondstuk voor bekleding of voegen, handgreep en zuigslang controleren en evt. reinigen.

Het patronenfilter is vervuild.

1. Het patronenfilter reinigen, zie Patronenfilter reinigen.

De filterzak is vol.

1. De filterzak vervangen, zie Filterzak vervangen.

Algemene fout

Display geeft een onderbroken accusymbool weer.

Het accupack is defect en voor de veiligheid geblokkeerd.

1. Het accupack niet gebruiken.
2. Het accupack deskundig afvoeren.

Fouten bij het opladen

Accupack laadt niet op, controlelampje op het oplaadapparaat is uit, display is uit

Het oplaadapparaat is defect.

1. Het oplaadapparaat vervangen.

Accupack laadt niet op, controlelampje op het op-laadapparaat knippert, display is aan
Mogelijk is de temperatuur van het accupack niet bin-nen het normale bereik.

Het oplaadapparaat is defect.

1. Displayweergave in acht nemen.
2. Het oplaadapparaat vervangen.

Accupack laadt niet op, display is aan
Het oplaadapparaat is defect.

1. Het oplaadapparaat vervangen.

Accupack laadt niet op, display is uit

Accupack is volledig ontladen of defect.

1. Wacht af of het display na een poos de resterende oplaadtijd weergeeft.
Wanneer het display uitgeschakeld blijft, is het ac-cupack defect.
2. Het accupack vervangen.

Accupack laadt niet op, display geeft temperatuur-symbool weer

De temperatuur van het accupack is te laag / hoog.

1. Accupack in een omgeving met gematigde tempera-tuursomstandigheden brengen en wachten tot de temperatuur van het accupack in het normale bereik ligt, zie hoofdstuk Technische gegevens accupack. Het laadproces begint automatisch.

Fouten tijdens het gebruik

Display geeft een temperatuursymbool weer

De temperatuur van het accupack is te laag / hoog.

1. Wachten tot de temperatuur van het accupack in het normale bereik ligt, zie hoofdstuk Technische ge-gevens accupack.

Bij een kortsluiting wordt het accupack 30 seconden ge-blokkeerd. Als er vaker kortsluiting optreedt, wordt het accupack permanent geblokkeerd.

1. Het accupack op het oplaadapparaat aansluiten om te ontgrendelen.

Display toont resterende looptijd 0, apparaat wordt uitgeschakeld

Het accupack is ontladen.

1. Het accupack laden

Fouten bij de opslag

Display geeft geen restcapaciteit weer

Het accupack is ontladen.

1. Het accupack laden

Display geeft restcapaciteit 70% aan, hoewel het ac-cupack volledig opgeladen is

Het accupack bevindt zich in de automatische opslag-modus. De opslagmodus wordt geactiveerd wanneer het accupack meer dan 21 dagen niet is gebruikt. Deze functie beschermt de accucellen tegen snelle veroude-ring en verhoogt de levensduur.

1. Het accupack voor het volgende gebruik weer volle-dig opladen.

Opslag

LET OP

Vochtigheid en hitte

Beschadigingsgevaar

Sla het accupack alleen op in binnenruimten met een la-ge luchtvochtigheid en een temperatuur onder 27 °C.

Als het accupack bij een luchtvochtigheid van meer dan 70% wordt opgeslagen en langer dan 21 dagen niet wordt gebruikt, wordt automatisch een opslagmodus geactiveerd die het accupack tot 70% ontladt.

Het display van het accupack geeft de actuele ladings-toestand weer. Het display geeft ook de ladingstoestand weer wanneer het accupack niet op een oplaadappa-raat is aangesloten.

Als het display van het accupack tijdens de opslag uit-gaat, is de accupaciteit opgebruikt en wordt het dis-play uitgeschakeld.

1. Het accupack opladen.

Garantie

In elk land gelden de garantievoorwaarden die door on-ze verantwoordelijke verkoopmaatschappij zijn uitgege-ven. Mogelijke storingen aan uw apparaat verhelpen we binnen de garantieperiode gratis, voor zover een mate-riaal- of fabricagefout de oorzaak is. Als u gebruik wilt maken van de garantie, neemt u met uw aankoopbon contact op met uw distributeur of de dichtstbijzijnde ge-autoriseerde klantenservice.
(adres zie achterzijde)

Technische gegevens

WD 1 Compact Battery

Elektrische aansluiting

Batterijspanning	V	18
Nominaal vermogen	W	230

Gegevens capaciteit apparaat

Bedrijfstijd bij volledig opgeladen accu in normaal bedrijf	min	10
---	-----	----

Afmetingen en gewichten

Gewicht	kg	3,5
Lengte	mm	386
Breedte	mm	279
Hoogte	mm	312

Technische wijzigingen voorbehouden.

Technische gegevens accupack

Battery Power		*18/25	**18/50
Nominale spanning accu	V	18	
Accutype	-	Li-ion	
Nominale capaciteit (conform IEC/EN 61690)	Ah	2,4	4,8
Nominale capaciteit (volgens informatie van de celfabrikant)	Ah	2,5	5,0
Nominale energie (volgens UN 3480)	Wh	43,2	86,4
Laadstroom max.	A	4	8
Beschermingsgraad	-	IPX5	
Gewicht	kg	0,615	0,918
Bedrijfstemperatuur	°C	-20...40	
Oplaattemperatuur	°C	0...40	
Opslagtemperatuur	°C	-20...60	
Afmetingen (l x b x h)	m	133 x 88 x 50	133 x 88 x 72

Technische wijzigingen voorbehouden.

* optioneel, ** bijzonder toebehoren

Technische gegevens standaard-oplaadapparaat

		*Standaard-oplaadapparaat BC 18 V
Nominale spanning accupack	V	18
Laadstroom max.	A	0,5
Type accupack	-	Li-ion
Platform accupack	-	Battery Power (+)
Netspanning	V	100...240
Frequentie	Hz	50-60
Stroomopname	A	max. 0,3
Beschermingsklasse	-	II
Gewicht (zonder accupack)	g	160

Technische wijzigingen voorbehouden.

* optioneel

Índice de contenidos

Avisos generales.....	45
Instrucciones de seguridad	45
Cargador con conector de red	47
Uso previsto	48
Protección del medioambiente.....	49
Servicio de posventa	49
Accesorios y recambios	49
Volumen de suministro	49
Descripción del equipo.....	49
Elementos de control	49
Proceso de carga	49
Manejo de la batería	50
Montaje	50
Puesta en funcionamiento.....	50
Manejo	50
Transporte.....	51
Cuidado y mantenimiento	51
Ayuda en caso de avería	51
Almacenamiento	52
Garantía	52
Datos técnicos.....	52
Datos técnicos de la batería.....	53
Datos técnicos del cargador estándar.....	53

Avisos generales



Antes de poner en marcha por primera vez el equipo, lea este manual de instrucciones y las instrucciones de seguridad adjuntas. Actúe conforme a estos documentos. Conserve estos dos manuales para su uso posterior o para propietarios ulteriores.

Instrucciones de seguridad

Niveles de peligro

⚠ PELIGRO

- *Aviso de un peligro inminente que produce lesiones corporales graves o la muerte.*

⚠ ADVERTENCIA

- *Aviso de una posible situación peligrosa que puede producir lesiones corporales graves o la muerte.*

⚠ PRECAUCIÓN

- *Aviso de una posible situación peligrosa que puede producir lesiones corporales leves.*

CUIDADO

- *Aviso de una posible situación peligrosa que puede producir daños materiales.*

Instrucciones generales de seguridad

- ⚠ PELIGRO** ● *Riesgo de asfixia. Mantenga los embalajes fuera del alcance de los niños.*
- ⚠ ADVERTENCIA** ● *Utilice el equipo solo para su uso previsto. Al trabajar con el equipo, tenga en cuenta las condiciones locales y evite causar daños a terceras personas, sobre todo a niños.*
- *Las personas con capacidades físicas, sensoriales o psíquicas limitadas o que carezcan de experiencia y conocimientos sobre el equipo solo pueden utilizar el equipo bajo supervisión correcta o si han recibido formación sobre el uso seguro del equipo por parte de una persona responsable de su seguridad y han comprendido los peligros existentes.*
 - *El equipo solo puede ser utilizado por personas formadas en el manejo del equipo o que hayan demostrado sus habilidades en el manejo y hayan recibido un encargo por escrito de su uso.*
 - *Los niños no pueden utilizar el equipo.*
 - *Los niños mayores de*

8 años pueden utilizar el equipo si han recibido formación sobre su uso por parte de una persona responsable de su seguridad o si están bajo supervisión de un adulto y comprenden los peligros existentes correctamente.

- *Se debe supervisar a los niños para asegurarse de que no jueguen con el aparato.*
- *Los niños solo pueden realizar la limpieza y el mantenimiento bajo supervisión.*

⚠ PRECAUCIÓN ● *Los dispositivos de seguridad velan por su seguridad. Nunca modifique ni manipule los dispositivos de seguridad.*

Servicio

⚠ PELIGRO

- *Queda prohibido su uso en entornos explosivos.*
- *Riesgo de explosiones*
- *Nunca use el dispositivo para aspirar gases, líquidos o polvos combustibles.*
- *Nunca use el dispositivo para aspirar polvos de metales reactivos (p. ej., aluminio, magnesio, zinc).*
- *Nunca use el dispositivo para aspirar ácidos o salmuera sin diluir.*
- *Nunca use el dispositivo para aspirar objetos o sustancias ardientes o encendidas.*

Estas sustancias pueden corroer los materiales que se usan en el dispositivo.

⚠ ADVERTENCIA

- Riesgo de lesiones No use la boquilla ni el tubo de succión a la altura de la cabeza.

⚠ PRECAUCIÓN

- Nunca deje el equipo sin supervisión durante el servicio.
- La caída del equipo puede producir accidentes o daños. Antes de cualquier tarea, debe adoptar una postura equilibrada con el equipo.

CUIDADO

- Proteja el dispositivo contra condiciones climáticas extremas, humedad y calor.
- Nunca use el dispositivo sin un filtro, ya que esto puede dañarlo.

Conservación y mantenimiento

Nota

- Apague el equipo y extraiga la batería antes de realizar cualquier trabajo de conservación o mantenimiento.

⚠ PRECAUCIÓN

- Solo el servicio de atención al cliente autorizado puede realizar las tareas de reparación y otras tareas en los componentes eléctricos.

⚠ ADVERTENCIA

- El equipo contiene componentes eléctricos, por lo que no

debe limpiar el equipo con agua corriente.

CUIDADO

- No use agentes abrasivos, ni limpiadores de vidrio o multiuso para la limpieza.
- Saque la batería del equipo antes de no utilizarlo durante un tiempo prolongado.
- Saque la batería usada del equipo y elimínela según las normativas aplicables.

Transporte

⚠ PRECAUCIÓN

- A fin de prevenir accidentes o lesiones al transportar el dispositivo, debe tener en cuenta el peso de este.

Cargador con conector de red

Instrucciones de seguridad

Nota ● Es obligatorio que lea las instrucciones de seguridad adjuntas a la batería. Tenga en cuenta las instrucciones de seguridad relativas al uso.

⚠ PELIGRO ● Peligro de explosión. No cargar ninguna batería recargable. ● No use el cargador en atmósferas potencialmente explosivas. ● No tirar las batería al fuego ni a la basura doméstica. ● Evite el contacto con los líquidos que salen de las baterías defectuosas. En caso de contacto, limpie el líquido con agua y, en caso de contacto con los ojos, póngase en contacto con un médico.

⚠ ADVERTENCIA • Las personas con capacidades físicas, sensoriales o psíquicas limitadas o que carezcan de experiencia y conocimientos sobre el equipo solo pueden utilizar el equipo bajo supervisión correcta o si han recibido formación sobre el uso seguro del equipo por parte de una persona responsable de su seguridad y han comprendido los peligros existentes.

- Los niños no pueden jugar con el equipo.
- Se debe supervisar a los niños para asegurarse de que no jueguen con el aparato.
- Los niños mayores de 8 años pueden utilizar el equipo si han recibido formación sobre su uso por parte de una persona responsable de su seguridad o si están bajo supervisión de un adulto y comprenden los peligros existentes correctamente.
- Los niños solo pueden realizar la limpieza y el mantenimiento bajo supervisión.
- Compruebe la correspondencia de la tensión de red con la tensión indicada en la placa de características del equipo utilizado.
- Utilice el cargador para cargar, únicamente, baterías autorizadas.
- Compruebe la presencia de daños en la fuente de alimentación de red, el cable de conexión, el soporte de la batería y la batería antes de cada uso. No utilice equipos dañados. En ca-

so de daños, sustituya el equipo. • No cargue baterías dañadas. Sustituya la batería dañada por baterías autorizadas por KÄRCHER. *Válido únicamente para equipos con una batería fija montada* • No abra el cargador. En caso de daños o defectos, sustituya el equipo.

- Proteja el cable de conexión del calor, bordes afilados, el aceite y componentes del equipo en movimiento.
- Saque el conector del tomacorriente antes de limpiar el cargador o de realizar el mantenimiento.

⚠ PRECAUCIÓN • No utilice el cargador si está mojado o sucio.

- No introduzca la batería mojada ni sucia en el soporte de batería del cargador.

⚠ CUIDADO • Peligro de cortocircuito. Proteja los contactos del soporte de la batería contra piezas metálicas. • Peligro de cortocircuito. No conserve las baterías cerca de objetos metálicos. • Peligro de daños. No envuelva el cable de conexión alrededor de la fuente de alimentación de red o el adaptador de batería. • Nunca cubra el cargador durante el funcionamiento. • No sujete el cargador por el cable de conexión. • Utilice el cargador solo en interiores.

Uso previsto

Utilice el equipo únicamente en el ámbito doméstico. Según las descripciones e instrucciones de seguridad especificadas en este manual de instrucciones, el apa-

rato está previsto para su uso como aspirador multi-sos.
No está permitido aspirar cenizas y hollín con este equipo.

Nota

El fabricante no se hace responsable de posibles daños ocasionados por un uso no previsto o un manejo erróneo.

Protección del medioambiente



Los materiales del embalaje son reciclables. Elimine los embalajes de forma respetuosa con el medioambiente.



Los equipos eléctricos y electrónicos contienen materiales reciclables y, a menudo, componentes, como baterías, acumuladores o aceite, que suponen un riesgo potencial para la salud de las personas o el medioambiente en caso de manipularse o eliminarse de forma inadecuada. Sin embargo, dichos componentes son necesarios para un servicio adecuado del equipo. Los equipos identificados con este símbolo no pueden eliminarse con la basura doméstica.

Avisos sobre sustancias contenidas (REACH)

Encontrará información actual sobre las sustancias contenidas en: www.kaercher.com/REACH

Servicio de posventa

Nuestra sucursal KÄRCHER le puede ayudar en caso de preguntas o averías.

Accesorios y recambios

Utilice únicamente accesorios y recambios originales, estos garantizan un servicio seguro y fiable del equipo. Encontrará información sobre los accesorios y recambios en www.kaercher.com.

Volumen de suministro

El volumen de suministro del equipo de muestra en el embalaje. Compruebe la integridad del volumen de suministro durante el desembalaje. Póngase en contacto con su distribuidor si faltan accesorios o en caso de daños de transporte.

Descripción del equipo

Figura A

- 1 Conexión para mangueras de aspiración
- 2 Alojamiento de la batería
- 3 Tecla de desbloqueo de la batería
- 4 Interruptor del equipo (On/Off)
- 5 Asa de transporte
- 6 Conexión de soplado
- 7 Cinta de fijación para el alojamiento para mangueras de aspiración
- 8 Alojamiento de accesorios
- 9 Cierre del recipiente
- 10 Recipiente
- 11 Boquilla para acolchado
- 12 Boquilla para ranuras
- 13 Asa
- 14 Manguera de aspiración

- 15 *Batería
- 16 *Cargador
- 17 Filtro de cartucho
- 18 Bolsa de filtro

* opcional

Elementos de control

Figura B

- 1 Pantalla
- 2 Placa de características
- 3 Contactos
- 4 Alojamiento

Proceso de carga

Nota

Cargue las baterías Battery Power (+) 18/25 y 18/50 exclusivamente con cargadores adecuados para las plataformas Battery Power de 18 V de KÄRCHER.

Las baterías nuevas solo cuentan con una precarga y deben cargarse por completo antes del primer uso.

La pantalla está activa durante el primer proceso de carga.

Para que el indicador del estado de carga funcione correctamente, en su primer uso, debe descargar la batería completamente hasta que se apague.

Las baterías nuevas alcanzan su capacidad total tras aproximadamente 5 ciclos de carga y descarga.

Antes de utilizarlas, vuelva a cargar las baterías que no se hayan utilizado durante un tiempo prolongado.

En caso de temperaturas inferiores a 0 °C, baja la capacidad de rendimiento de la batería.

En caso de temperaturas por debajo de -20 °C y por encima de 60 °C un almacenamiento prolongado puede mermar la capacidad de la batería.

Si la pantalla no muestra nada durante la carga, la capacidad de la batería se ha agotado o es muy baja. La pantalla muestra el tiempo restante de carga en cuanto la batería se haya cargado lo suficiente para poder hacerlo. Si tras un tiempo prolongado no se muestra ninguna indicación, la batería está defectuosa. Sustituya la batería.

Figura C

1. Conecte el conector de red a un enchufe.
2. Coloque la batería en el alojamiento del cargador. El proceso de carga comienza automáticamente. Durante la carga se indica el tiempo restante de carga en minutos en la pantalla de la batería.

Figura D

El tiempo de carga de una batería 18/25 vacía es de aprox. 5 horas con un cargador estándar. El tiempo de carga hasta alcanzar el 80 % de carga es de aprox. 45 minutos con un **cargador rápido.

Si la batería está completamente cargada, la pantalla muestra 100 %. El proceso de carga ha finalizado.

Figura E

3. Retire la batería del cargador.
4. Desenchufe el conector de red del enchufe.

Nota

La batería cargada puede permanecer en el cargador hasta que se vaya a utilizar. No existe riesgo de sobrecarga.

Evite un consumo innecesario de energía y desenchufe el cargador si la batería está totalmente cargada.
**** Accesorios especiales**

Manejo de la batería

Pantalla

La batería está dotada de una pantalla. En la pantalla se puede leer lo siguiente:





- Estado de carga
- Progreso de la carga
- Tiempo restante

Nota

La adaptación del tiempo restante se produce por conmutación de rendimiento.

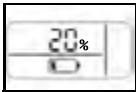
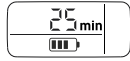
- Avisos de fallo

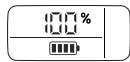
La indicación gira en función del equipo empleado al introducir la batería.

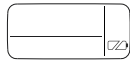
Indicación	Significado
Almacenamiento de la batería	
	Estado de carga de la batería durante el no uso.
Uso de la batería	
	Tiempo restante de la batería durante el uso.
Carga de la batería	
	Tiempo restante de carga de la batería durante la carga.
	La batería está cargada completamente.
Indicación de fallos	
	La temperatura de la batería se encuentra fuera del rango de temperaturas admisible o la batería está bloqueada por un cortocircuito.
	La batería está defectuosa y se ha bloqueado por seguridad. Dejar de utilizar la batería y desecharla de forma adecuada.

Montaje

Apertura del equipo

Figura F

1. Abra los cierres del recipiente.
2. Retire el cabezal del equipo por el asa de transporte.

Cierre del equipo

Figura G

1. Coloque el cabezal del equipo en el recipiente.
2. Cierre los cierres del recipiente.

Puesta en funcionamiento

Conexión de accesorios

Figura H

1. Presionar la manguera de aspiración en la conexión para mangueras de aspiración del equipo hasta que encaje.
 - a Para retirarla, presione el enganche y extraiga la manguera de aspiración.
2. Conecte la boquilla de aspiración con el asa.

Figura J

3. Conecte la boquilla para ranuras con el asa.

Colocación de la batería

Figura K

1. Inserte la batería desde arriba en su alojamiento hasta que encaje.

Nota

Utilice exclusivamente la batería Battery Power (+) 18/25 o 18/50.

Conexión del equipo

Figura L

1. Accione la tecla I para conectar el equipo. Las funciones de aspiración o soplado se conectan.

Manejo

CAUIDADO

Daños en el equipo

Trabaje siempre con un filtro de cartucho introducido, tanto si va a aspirar en seco como si va a aspirar suciedad líquida.

Aspiración en seco

CAUIDADO

Daños en el filtro de cartucho

Al realizar el cambio de la aspiración de suciedad líquida a la aspiración en seco, el filtro de cartucho puede estar mojado y sufrir daños graves.

Antes de realizar aspiración en seco deje secar bien el filtro de cartucho o sustitúyalo por uno seco.

En caso de necesidad, sustituya el filtro de cartucho.

1. Para aspirar polvo fino, use la bolsa de filtro.
 - El nivel de llenado de la bolsa de filtro depende de la suciedad aspirada.
 - En el caso de aspirar polvo fino, arena, etc. la bolsa de filtro debe sustituirse con mayor frecuencia.
 - Una bolsa de filtro deteriorada podría reventar, sustituya la bolsa de filtro siempre a tiempo.

Aspiración de suciedad líquida

CAUIDADO

Daños por humedad

No use una bolsa de filtro al aspirar suciedad líquida.

Nota

Si el recipiente se llena, un flotador cierra la abertura de aspiración y el equipo funciona más revolucionado.

Apague el equipo inmediatamente y vacíe el recipiente.

1. Para aspirar humedad o líquido, coloque la boquilla para ranuras o la boquilla para acolchado sobre el asa, véase el capítulo Conexión de accesorios.

Función de soplado

Limpieza de lugares poco accesibles o que no permiten aspiración, p. ej. limpiar hojas en gravilla.

Figura M

1. Inserte la manguera de aspiración en la conexión de soplado hasta que encaje.

Finalización del servicio

Figura L

1. Accione la tecla 0 para desconectar el equipo.

Figura N

2. Desplace la tecla de desbloqueo de la batería hacia adelante y retire la batería de su alojamiento por arriba.
3. Cargue la batería si fuera necesario, véase el capítulo Proceso de carga.

Vaciado del recipiente

Figura O

1. Abra el equipo, véase el capítulo Montaje.
2. Vacíe el recipiente.
3. Cierre el equipo, véase el capítulo Montaje.

Almacenaje del equipo

Figura P

1. Guarde la boquilla para ranuras y la boquilla para acolchado en el equipo.
2. Envuelva la manguera de aspiración alrededor del equipo y fíjela con las cintas de fijación del alojamiento para mangueras de aspiración.
3. Guarde el equipo en espacios secos.

Almacenamiento de la batería

Nota

Independientemente del servicio, la pantalla LC muestra consume un poco de la carga de la batería, tanto si esta se encuentra en el equipo como si es externa.

1. Véase el capítulo Almacenamiento.

Transporte

⚠ PRECAUCIÓN

Incumplimiento del peso

Peligro de daños y lesiones

Tenga en cuenta el peso del equipo para su transporte y almacenamiento.

1. Al transportar el equipo en vehículos, asegúralo para evitar que resbale y vuelque conforme a las directivas vigentes.

Transporte a mano

1. Levante y transporte el equipo agarrándolo por el asa de transporte.

Transporte en vehículos

1. Asegure el equipo para evitar que se desplace o vuelque.

Cuidado y mantenimiento

Equipo y accesorios

1. Para conservar el equipo y los accesorios de plástico, utilice un limpiador para plástico convencional.
2. Si es necesario, enjuague el recipiente y los accesorios con agua y séquelos antes de volver a usarlos.
3. Compruebe el nivel de suciedad de los contactos de carga en intervalos regulares y límpieli si es necesario.

Limpieza del filtro de cartucho

Nota

Recomendación: Cambie el filtro de cartucho una vez al año.

1. Abra el equipo, véase el capítulo Montaje.

Figura Q

2. Desmonte el filtro de cartucho.

Figura R

3. Si es necesario, limpie el filtro de cartucho con agua corriente, no frote ni use cepillos.

Figura S

4. Deje secar el filtro de cartucho completamente antes de volver a utilizarlo.

Figura T

5. Monte el filtro de cartucho.
6. Cierre el equipo, véase el capítulo Montaje.

Cambio de la bolsa de filtro

1. Abra el equipo, véase el capítulo Montaje.
2. Retire la bolsa de filtro.

Figura U

3. Coloque una nueva bolsa de filtro.
4. Cierre el equipo, véase el capítulo Montaje.

Ayuda en caso de avería

Muchas averías las puede solucionar usted mismo con ayuda del resumen siguiente. En caso de duda, diríjase al servicio de atención al cliente autorizado.

Averías

El equipo no funciona

La batería no está correctamente encajada en su alojamiento.

1. Inserte la batería en su alojamiento hasta que encaje.

El estado de carga de la batería es demasiado bajo (véase la pantalla).

1. Cargue la batería.
Batería o cargador defectuosos.

1. Sustituya la batería o el cargador.

El equipo se apaga de forma autónoma

Sobrecalentamiento del equipo/la batería.

1. Espere a que se enfríe el equipo/la batería.

El recipiente está lleno de agua y se activa el flotador.

1. Vacíe el recipiente.

La potencia de aspiración se reduce

La boquilla para ranuras o para acolchado, el asa o la manguera de aspiración están obstruidos.

1. Compruebe la boquilla para ranuras o para acolchado, el asa o la manguera de aspiración y límpieli si es necesario.

El filtro de cartucho está sucio.

1. Limpie el filtro de cartucho, véase Limpieza del filtro de cartucho.

La bolsa de filtro está llena.

1. Sustituya la bolsa de filtro, véase Cambio de la bolsa de filtro.

Error general

La pantalla muestra el símbolo de la batería

La batería está defectuosa y se ha bloqueado por seguridad.

1. No use la batería.
2. Deseche la batería según las normativas aplicables.

Error en la carga

La batería no carga, el indicador de control del cargador está apagado, la pantalla está apagada

El cargador está defectuoso.

1. Sustituya el cargador.

La batería no carga, el indicador de control del cargador parpadea, la pantalla está encendida.

Puede ser que la temperatura de la batería no esté dentro del rango normal.

El cargador está defectuoso.

1. Tenga en cuenta la indicación de la pantalla.
2. Sustituya el cargador.

La batería no carga, la pantalla está encendida

El cargador está defectuoso.

1. Sustituya el cargador.

La batería no carga, la pantalla está apagada

La batería se ha descargado totalmente o está defectuosa.

1. Espere para ver si al cabo de un tiempo la pantalla muestra la duración restante de la carga.
Si la pantalla permanece apagada, la batería está defectuosa.

2. Sustituya la batería.

La batería no carga, la pantalla muestra el símbolo de temperatura

La temperatura de la batería es demasiado baja/elevada.

1. Lleve la batería a un entorno con temperaturas moderadas y espere a que la temperatura de la batería vuelva al rango normal, véase el capítulo Datos técnicos de la batería.
El proceso de carga comienza automáticamente.

Error durante el funcionamiento

La pantalla muestra un símbolo de temperatura

La temperatura de la batería es demasiado baja/elevada.

1. Espere a que la temperatura de la batería vuelva al rango normal, véase el capítulo Datos técnicos de la batería.

En caso de cortocircuito, la batería se bloquea durante 30 segundos. Si el cortocircuito se presenta con frecuencia, la batería se bloquea de forma duradera.

1. Conecte la batería al cargador para desbloquearla.

La pantalla muestra un tiempo restante de 0, el equipo se desconecta

La batería está descargada.

1. Cargue la batería.

Error durante el almacenamiento

La pantalla no muestra la capacidad residual

La batería está descargada.

1. Cargue la batería.

La pantalla muestra una capacidad restante del 70 % a pesar de que la batería está completamente cargada

La batería se encuentra en el modo automático de almacenamiento. El modo de almacenamiento se activa si la batería no se ha utilizado durante más de 21 días. Esta función protege las celdas de la batería frente a un envejecimiento rápido y aumenta la vida útil.

1. Cargue la batería por completo antes del siguiente uso.

Almacenamiento

CUIDADO

Humedad y calor

Peligro de daños

Almacene la batería exclusivamente en espacios interiores con baja humedad del aire y por debajo de los 27°C. Si la batería se almacena con más del 70% y no se utiliza en más de 21 días, se activa un modo de almacenamiento automáticamente que carga parcialmente la batería al 70%.

La pantalla de la batería indica el estado de carga actual. La pantalla indica el estado de carga aunque la batería no esté conectada a un cargador.

Si la pantalla de la batería se borra durante el almacenamiento, se ha agotado la capacidad de las baterías y la pantalla se desconecta.

1. Cargue la batería.

Garantía

En cada país se aplican las condiciones de garantía indicadas por nuestra compañía distribuidora autorizada. Subsananamos cualquier fallo en su equipo de forma gratuita dentro del plazo de garantía siempre que la causa se deba a un fallo de fabricación o material. En caso de garantía, póngase en contacto con su distribuidor o con el servicio de postventa autorizado más próximo presentando la factura de compra.
(Dirección en el reverso)

Datos técnicos

WD 1 Compact Battery		
Conexión eléctrica		
Tensión de la batería	V	18
Potencia nominal	W	230
Datos de potencia del equipo		
El tiempo de funcionamiento cuando la batería está completamente cargada	min	10
Peso y dimensiones		
Peso	kg	3,5
Longitud	mm	386
Anchura	mm	279
Altura	mm	312

Reservado el derecho de realizar modificaciones técnicas.

Datos técnicos de la batería

Battery Power		*18/25	**18/50
Tensión nominal de la batería	V	18	
Tipo de batería	–	Iones de litio	
Capacidad nominal (según IEC/EN 61690)	Ah	2,4	4,8
Capacidad nominal (según indicación del fabricante de la célula)	Ah	2,5	5,0
Energía nominal (según UN 3480)	Wh	43,2	86,4
Corriente de carga máx.	A	4	8
Tipo de protección	–	IPX5	
Peso	kg	0,615	0,918
Temperatura de servicio	°C	-20...40	
Temperatura de carga	°C	0...40	
Temperatura de almacenamiento	°C	-20...60	
Dimensiones (L x An x Al)	m m	133 x 88 x 50	133 x 88 x 72

Reservado el derecho de realizar modificaciones técnicas.

* opcional, ** Accesorios especiales

Datos técnicos del cargador estándar

		*Cargador estándar BC 18 V
Tensión nominal de la batería	V	18
Corriente de carga máx.	A	0,5
Tipo de batería	–	Iones de litio
Plataforma de la batería	–	Battery Power (+)
Tensión de red	V	100...240
Frecuencia	Hz	50-60
Consumo de corriente	A	máx. 0,3
Clase de protección	–	II
Peso (sin batería)	g	160

Reservado el derecho de realizar modificaciones técnicas.

* opcional

Índice

Indicações gerais	53
Avisos de segurança	53
Carregador de ficha	55
Utilização adequada	57
Protecção do meio ambiente	57
Serviço de assistência técnica	57
Acessórios e peças sobressalentes	57
Volume do fornecimento	57
Descrição do aparelho	57
Elementos de comando	57
Processo de carga	57
Operação do conjunto da bateria	58
Montagem	58
Colocação em funcionamento	58
Operação	58
Transporte	59
Conservação e manutenção	59
Ajuda com avarias	59
Armazenamento	60
Garantia	60
Dados técnicos	60
Dados técnicos do conjunto da bateria	61
Dados técnicos do carregador standard	61

Indicações gerais



Antes da primeira utilização do aparelho leia o manual de instruções original e os avisos de segurança que o acompanham. Proceda em conformidade.

ConsERVE as duas folhas para referência ou utilização futura.

Avisos de segurança

Níveis de perigo

⚠ **PERIGO**

- *Aviso de um perigo iminente, que pode provocar ferimentos graves ou morte.*

⚠ **ATENÇÃO**

- *Aviso de uma possível situação de perigo, que pode provocar ferimentos graves ou morte.*

⚠ **CUIDADO**

- *Aviso de uma possível situação de perigo, que pode provocar ferimentos ligeiros.*

ADVERTÊNCIA

- *Aviso de uma possível situação de perigo, que pode provocar danos materiais.*

Avisos gerais de segurança

⚠ PERIGO ● *Perigo de asfixia. Mantenha a película da embalagem afastada das crianças.*

⚠ ATENÇÃO ● *Utilize o aparelho apenas para os fins a que se destina. Tenha em consideração as condições locais e verifique se existem outras pessoas ao redor, especialmente crianças, durante os trabalhos com o aparelho.* ● *Pessoas com capacidade física, sensorial ou intelectual reduzida ou com experiência e conhecimentos insuficientes devem apenas utilizar o aparelho sob supervisão adequada, depois de instruídas por alguém responsável pela sua segurança acerca da utilização segura do aparelho e dos perigos daí resultantes.* ● *O aparelho apenas deve ser manuseado por pessoas instruídas quanto à sua utilização ou que tenham demonstrado competência na sua operação e que tenham sido expressamente encarregadas da sua utilização.* ● *O aparelho não pode ser operado por crianças.* ● *As crianças*

com, pelo menos, 8 anos de idade devem apenas operar o aparelho se forem aconselhadas pela pessoa responsável pela sua segurança, se forem devidamente supervisionadas e se compreenderem os perigos daí resultantes. ● *Supervisione as crianças para garantir que não brincam com o aparelho.* ● *As crianças deve apenas realizar trabalhos de limpeza e manutenção sob supervisão.*

⚠ CUIDADO ● *As unidades de segurança servem para a sua protecção. Nunca altere ou evite as unidades de segurança.*

Operação

⚠ PERIGO

- *Proibida a operação em zonas com perigo de explosão.*
- *Risco de explosão*
- *Nunca use o dispositivo para aspirar gases combustíveis, líquidos ou poeiras.*
- *Nunca use o dispositivo para aspirar pó metálico reativo (como alumínio, magnésio, zinco).*
- *Nunca use o dispositivo para aspirar água salgada ou ácidos não diluídos.*
- *Nunca use o dispositivo para aspirar objetos ou materiais incandescentes ou com combustão lenta.*

Essas substâncias podem corroer os materiais usados no dispositivo.

⚠ **ATENÇÃO**

- Risco de ferimento. Não use o bico e o tubo de sucção na altura da cabeça.

⚠ **CUIDADO**

- Nunca deixe o aparelho sem supervisão, enquanto este estiver em operação.
- Perigo de acidentes ou danos devido à queda do aparelho. Deve assegurar a estabilidade do aparelho antes de realizar qualquer actividade com ou no aparelho.

ADVERTÊNCIA

- Proteja o dispositivo de condições climáticas externas, umidades e calor.
- Nunca use o dispositivo sem um filtro, isso pode causar danos ao dispositivo.

Conservação e manutenção

Aviso

- Desligue o aparelho antes de qualquer trabalho de manutenção e conservação e retire o conjunto de bateria.

⚠ **CUIDADO**

- Os trabalhos de reparação e os trabalhos nos componentes eléctricos devem apenas ser realizados por um serviço de assistência técnica autorizado.

⚠ **ATENÇÃO**

- O aparelho contém componentes eléctricos; não limpar sob água corrente.

ADVERTÊNCIA

- Não use agentes de limpeza, limpador de vidro ou multiuso para limpeza.
- Retire o conjunto da bateria do aparelho antes de o deixar por utilizar durante um longo período de tempo.
- Retire um conjunto da bateria usado do aparelho e elimine-o de acordo com as prescrições.

Transporte

⚠ **CUIDADO**

- Para evitar acidentes ou ferimentos, você deve observar o peso do dispositivo ao transportá-lo.

Carregador de ficha

Avisos de segurança

Aviso ● É fundamental a leitura dos avisos de segurança incluídos no conjunto da bateria. Respeite os avisos de segurança durante a utilização.

⚠ **PERIGO** ● Perigo de explosão. Não recarregar baterias não recarregáveis. ● Não utilize o carregador em ambientes com risco de explosão. ● Não deite baterias para o fogo ou lixo doméstico. ● Evite o contacto com o líquido que verte de baterias com defeito. Em caso de contacto com o líquido, enxagúe com água e, em caso de contac-

to com os olhos, consulte também um médico.

△ ATENÇÃO • Pessoas com capacidade física, sensorial ou intelectual reduzida ou com experiência e conhecimentos insuficientes devem apenas utilizar o aparelho sob supervisão adequada, depois de instruídas por alguém responsável pela sua segurança acerca da utilização segura do aparelho e dos perigos daí resultantes. • As crianças não devem brincar com o aparelho. • Supervisione as crianças para garantir que não brincam com o aparelho. • As crianças com, pelo menos, 8 anos de idade devem apenas operar o aparelho se forem aconselhadas pela pessoa responsável pela sua segurança, se forem devidamente supervisionadas e se compreenderem os perigos daí resultantes. • As crianças deve apenas realizar trabalhos de limpeza e manutenção sob supervisão. • Verifique a correspondência da tensão da rede do conjunto da bateria com a tensão indicada na placa de características do carregador. • Utilize o carregador exclusivamente para carregar baterias autorizadas. • Verifique a fonte de alimentação de ficha, o cabo de ligação, o adaptador da bateria e o conjunto da bateria quanto a danos

antes de cada operação. Não utilize aparelhos danificados.

Em caso de danos, substitua o aparelho. • Não carregue baterias danificadas. Substitua baterias danificadas por baterias autorizadas pela KÄRCHER. Não aplicável a aparelhos com bateria integrada • Não abra o carregador. Em caso de danos ou defeitos, substitua o carregador. • Proteja o cabo de ligação de calor, arestas afiadas, óleo e peças móveis do aparelho. • Retire a ficha da tomada de rede antes de limpar o carregador ou realizar uma manutenção.

△ CUIDADO • Não utilize o carregador se este estiver húmido ou sujo. • Não introduza o conjunto da bateria com humidade ou sujidade no adaptador da bateria do carregador.

ADVERTÊNCIA • Perigo de curto-circuito. Proteja os contactos do adaptador da bateria contra peças metálicas. • Perigo de curto-circuito. Não guarde baterias juntamente com objectos de metal. • Perigo de dano. Não enrole o cabo de ligação em torno da fonte de alimentação de ficha ou do adaptador da bateria. • Nunca cubra o carregador durante a operação. • Não segure no carregador pelo cabo de ligação. • Utilize o carregador apenas em espaços interiores.

Utilização adequada

Utilize o aparelho exclusivamente na habitação privada. O aparelho destina-se à utilização como aspirador multifunções em conformidade com as descrições fornecidas e avisos de segurança contidos neste manual de instruções.

Não aspirar cinzas e fuligem com este aparelho.

Aviso

O fabricante não se responsabiliza por eventuais danos resultantes da utilização para fins não previstos ou da operação incorrecta do aparelho.

Protecção do meio ambiente



Os materiais de embalagem são recicláveis. Elimine as embalagens de acordo com os regulamentos ambientais.



Os aparelhos eléctricos e electrónicos contêm materiais recicláveis de valor e, com frequência, componentes como baterias, acumuladores ou óleo que, em caso de manipulação ou recolha errada, podem representar um potencial perigo para a saúde humana e para o ambiente. Estes componentes são necessários para o bom funcionamento do aparelho. Os aparelhos que apresentem este símbolo não devem ser recolhidos no lixo doméstico.

Avisos relativos a ingredientes (REACH)

Podem encontrar informações actualizadas acerca de ingredientes em: www.kaercher.com/REACH

Serviço de assistência técnica

Em caso de dúvidas ou avarias, a nossa filial KÄRCHER terá todo o prazer em ajudar.

Acessórios e peças sobressalentes

Ao utilizar apenas acessórios originais e peças sobressalentes originais, garante uma utilização segura e o bom funcionamento do aparelho.

Informações acerca de acessórios e peças sobressalentes disponíveis em www.kaercher.com.

Volume do fornecimento

O volume do fornecimento do aparelho está indicado na embalagem. Ao abrir a embalagem, confirme a integridade do conteúdo. Caso faltem acessórios ou em caso de danos de transporte informe o seu fornecedor.

Descrição do aparelho

Figura A

- 1) Ligação da mangueira de aspiração
- 2) Suporte do conjunto da bateria
- 3) Tecla de desbloqueio do conjunto da bateria
- 4) Interruptor do aparelho (ligado/desligado)
- 5) Pega de transporte
- 6) Ligação de sopra
- 7) Pega de fixação para encaixe da mangueira de aspiração
- 8) Suporte do acessório
- 9) Fecho do depósito
- 10) Depósito
- 11) Bocal para estofados

- 12) Bocal para juntas
- 13) Punho
- 14) Mangueira de aspiração
- 15) *Conjunto da bateria
- 16) *Carregador
- 17) Filtro de cartucho
- 18) Saco filtrante

* opcional

Elementos de comando

Figura B

- 1) Display
- 2) Placa de características
- 3) Contactos
- 4) Admissão

Processo de carga

Aviso

Carregue os conjuntos de bateria Battery Power (+) 18/25 e 18/50 apenas com os carregadores para conjuntos de bateria para a plataforma KÄRCHER 18 V Battery Power.

Os novos conjuntos das baterias estão apenas pré-carregados e devem ser completamente carregados antes da primeira utilização.

O display é activado no primeiro processo de carga.

Na primeira utilização, descarregue o conjunto de bateria até este se desligar para que a indicação do estado de carga funcione correctamente.

Os novos conjuntos de baterias atingem a capacidade máxima após aprox. 5 ciclos de carga e descarga.

Recarregar os conjuntos de baterias não utilizados durante um período prolongado antes da utilização.

Com temperaturas inferiores a 0 °C, a capacidade de desempenho do conjunto de bateria é reduzida.

Com temperaturas abaixo de -20 °C e acima de 60 °C o armazenamento prolongado pode reduzir a capacidade do conjunto da bateria.

Se o display não apresentar nada durante o carregamento, a capacidade da bateria está esgotada ou é muito reduzida. O display apresenta o tempo de carga restante assim que o conjunto de bateria estiver suficientemente carregado. Caso não seja apresentada qualquer indicação após um período prolongado, o conjunto de bateria tem defeito. Substitua o conjunto de bateria.

Figura C

1. Ligar a ficha de rede à tomada.
2. Empurrar o conjunto da bateria para dentro do suporte do carregador.
O processo de carga começa automaticamente. O tempo de carga restante é apresentado no display do conjunto da bateria durante o processo de carga dentro de minutos.

Figura D

O tempo de carga de um conjunto de bateria 18/25 é de aprox. 5 horas com um carregador standard. O tempo de carga com um **carregador rápido até atingir 80 % de carga é de 45 minutos.

Se o conjunto de bateria estiver totalmente carregado, o display indica 100 %. O processo de carga está concluído.

Figura E

- Retirar o conjunto da bateria do carregador.
- Retirar a ficha de rede da tomada.

Aviso

O conjunto de bateria carregado pode manter-se no carregador até à utilização. Não existe perigo de sobrecarga.

Evite consumos desnecessários de energia e desconecte o carregador se o conjunto de bateria estiver completamente carregado.

** Acessórios especiais

Operação do conjunto da bateria

Display

O conjunto de bateria está equipado com um display. No display, é possível ler o seguinte:





- O estado de carga
- O progresso do carregamento
- O tempo de funcionamento restante

Aviso

A adaptação do tempo de funcionamento é gerada pela comutação do desempenho!

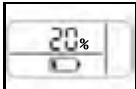
- Mensagens de erros

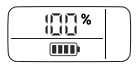
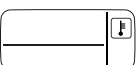
A indicação roda consoante o aparelho utilizado se o conjunto de bateria for introduzido.

Indicador	Significado
Armazenar o conjunto de bateria	
	O estado de carga do conjunto de bateria quando não está a ser utilizado.
Utilizar o conjunto de bateria	
	O tempo de funcionamento restante do conjunto de bateria quando está a ser utilizado.
Carregar conjunto de bateria	
	O tempo de carga restante do conjunto de bateria quando está a ser carregado.
	O conjunto de bateria está totalmente carregado.
Indicação de erros	
	A temperatura do conjunto de bateria encontra-se fora da gama de temperatura permitida ou o conjunto de bateria está bloqueado contra curto-circuito.
	O conjunto de bateria está com defeito e bloqueado para fins de segurança. Não utilizar o conjunto de bateria e eliminar de acordo com as prescrições.

Montagem

Abrir o aparelho

Figura F

- Abrir o fecho do depósito.
- Remover a parte superior na pega de transporte.

Fechar o aparelho

Figura G

- Colocar a parte superior no depósito.
- Fechar o fecho do depósito.

Colocação em funcionamento

Ligar os acessórios

Figura H

- Pressionar a mangueira de aspiração na ligação da mangueira de aspiração do aparelho até encaixar.
 - Para remover, premir o interruptor e extrair a mangueira de aspiração.

- Ligar o bocal de aspiração ao punho.

Figura J

- Ligar o bocal para juntas ao punho.

Inserir conjunto da bateria

Figura K

- Introduzir o conjunto da bateria no suporte por cima até engatar.

Aviso

Utilize apenas os conjuntos da bateria Battery Power (+) 18/25 ou 18/50.

Ligar o aparelho

Figura L

- Premir a tecla I para ligar o aparelho. As funções de aspiração e sopro são ligadas.

Operação

ADVERTÊNCIA

Danos no aparelho

Trabalhe sempre com o filtro de cartucho aplicado, tanto na aspirador de sólidos como na aspiração de líquidos.

Aspiração de sólidos

ADVERTÊNCIA

Danos no filtro de cartucho

Ao mudar da aspiração de líquidos para a aspiração de sólidos, o filtro de cartucho húmido poderá entupir e tornar-se inutilizável.

Deixe secar bem o filtro de cartucho antes da aspiração de sólidos ou troque-o por um seco.

Em caso de necessidade, troque o filtro de cartucho.

- Aplicar o saco filtrante para a aspiração de pó fino.
 - O grau de enchimento do saco filtrante depende da sujidade aspirada.
 - Em caso de pó fino, areia, etc., o saco filtrante deve ser substituído regularmente.
 - Os sacos filtrantes entupidos podem rebentar, pelo que deve substituí-los atempadamente.

Aspiração de líquidos

ADVERTÊNCIA

Danos devido a humidade

Não utilize sacos filtrantes na aspiração de líquidos.

Aviso

Se o depósito estiver cheio, um flutuador fecha a abertura de aspiração e o aparelho funciona a rotações mais elevadas.

Desligue o aparelho imediatamente e esvazie o depósito.

1. Para a aspiração de líquidos ou humidade, colocar o bocal para juntas ou o bocal para estofados no punho (consultar o capítulo Ligar os acessórios).

Função de sopro

Limpeza de locais de difícil acesso ou onde não seja possível aspirar, por exemplo, aspiração de folhagem em áreas de pedras soltas.

Figura M

1. Colocar a mangueira de aspiração na ligação de sopro até a mangueira de aspiração engatar.

Terminar a operação

Figura L

1. Premir a tecla 0 para desligar o aparelho.

Figura N

2. Empurrar a tecla de desbloqueio do conjunto da bateria para a frente e extrair o conjunto da bateria para cima e para fora do suporte do mesmo.
3. Carregar o conjunto da bateria conforme necessário (consultar o capítulo Processo de carga).

Esvaziar o depósito

Figura O

1. Abrir o aparelho (consultar o capítulo Montagem).
2. Esvaziar o depósito.
3. Fechar o aparelho (consultar o capítulo Montagem).

Armazenar o aparelho

Figura P

1. Armazenar o bocal para estofados e o bocal para juntas no aparelho.
2. Enrolar a mangueira de aspiração à volta do aparelho e fixar com pegas de fixação para armazenamento da mangueira de aspiração.
3. Armazenar o aparelho em espaços secos.

Armazenar o conjunto da bateria

Aviso

Independente da operação, o display LC apresenta a capacidade aproximada da bateria, que o conjunto da bateria se encontre fora ou dentro do aparelho.

1. Consultar o capítulo Armazenamento).

Transporte

⚠ CUIDADO

Não observância do peso

Perigo de ferimentos e danos

Tenha em atenção o peso do aparelho durante o transporte e armazenamento.

1. Ao transportar o aparelho em veículos, protegê-lo contra deslizos e quedas, de acordo com as directivas aplicáveis.

Transporte manual

1. Levantar o aparelho pela pega de transporte e transportá-lo.

Transporte em veículos

1. Proteger o aparelho de forma a que o mesmo não se mova ou tombe.

Conservação e manutenção

Aparelho e acessórios

1. Assegurar a conservação do aparelho e das peças de acessórios com um produto de limpeza para plástico comum.

2. Se necessário, lavar o depósito e os acessórios com água e secar antes de reutilizar.
3. Verificar regularmente a sujidade nos contactos de carga e, se necessário, limpar.

Limpar o filtro de cartucho

Aviso

Recomendação: Substituir o filtro de cartucho 1x por ano.

1. Abrir o aparelho (consultar o capítulo Montagem).
2. Desmontar o filtro de cartucho.

Figura R

3. Se necessário, limpar o filtro de cartucho debaixo de água corrente, sem esfregar ou escovar.

Figura S

4. Deixar secar completamente o filtro de cartucho antes da montagem.

Figura T

5. Montar o filtro de cartucho.
6. Fechar o aparelho (consultar o capítulo Montagem).

Substituir o saco filtrante

1. Abrir o aparelho (consultar o capítulo Montagem).
2. Remover o saco filtrante.

Figura U

3. Colocar o novo saco filtrante.
4. Fechar o aparelho (consultar o capítulo Montagem).

Ajuda com avarias

As avarias têm, geralmente, causas simples que podem ser corrigidas por si com a ajuda do seguinte resumo. Em caso de dúvida ou no caso de se tratar de uma avaria não mencionada aqui, contacte o serviço de assistência técnica autorizado.

Avarias

O aparelho não funciona

O conjunto da bateria não assenta correctamente no suporte do conjunto da bateria.

1. Introduzir o conjunto da bateria no suporte do mesmo até engatar.

Estado de carga do conjunto da bateria (ver display) demasiado fraco.

1. Carregar conjunto da bateria.

Conjunto da bateria ou carregador com defeito.

1. Substituir o conjunto da bateria ou o carregador.

O aparelho desliga-se automaticamente

O aparelho/conjunto da bateria sobreaquece.

1. Aguardar até que o aparelho/conjunto da bateria arrefeça.

O depósito está cheio de água, o que activa o flutuador.

1. Esvaziar o depósito.

A potência de aspiração diminui

O bocal para juntas, o bocal para estofados, o punho ou a mangueira de aspiração estão entupidos.

1. Verificar o bocal para juntas, o bocal para estofados, o punho ou a mangueira de aspiração e limpar, se necessário.

O filtro de cartucho está sujo.

1. Limpar o filtro de cartucho (ver Limpar o filtro de cartucho).

O saco filtrante está cheio.

1. Substituir o saco filtrante (ver Substituir o saco filtrante).

Erro geral

O display apresenta o símbolo de bateria interrompido

O conjunto de bateria está com defeito e bloqueado para fins de segurança.

1. Não utilizar o conjunto da bateria.
2. Eliminar o conjunto da bateria de acordo com as prescrições.

Erro ao carregar

O conjunto da bateria não carrega, a luz de controlo no carregador está desligada, o display está desligado

O carregador está com defeito.

1. Substituir o carregador.

O conjunto da bateria não carrega, a luz de controlo no carregador acende intermitentemente, o display está ligado.

Eventualmente, a temperatura do conjunto da bateria não se encontra na gama normal.

O carregador está com defeito.

1. Observar a indicação do display.
2. Substituir o carregador.

O conjunto da bateria não carrega, o display está ligado

O carregador está com defeito.

1. Substituir o carregador.

O conjunto da bateria não carrega, o display está desligado

O conjunto da bateria está completamente descarregado ou com defeito.

1. Aguardar para verificar se o display indica o tempo de carga restante após algum tempo.

Se o display continuar desligado, o conjunto de bateria tem defeito.

2. Substituir o conjunto da bateria.

O conjunto da bateria não carrega, o display apresenta o símbolo de temperatura

A temperatura do conjunto de bateria está demasiado baixa/alta.

1. Colocar o conjunto da bateria num ambiente com condições térmicas amenas e aguardar até que a temperatura do conjunto da bateria fique na gama normal (consultar o capítulo Dados técnicos do conjunto da bateria).

O processo de carga começa automaticamente.

Erro na operação

O display apresenta o símbolo de temperatura

A temperatura do conjunto de bateria está demasiado baixa/alta.

1. Aguardar até que a temperatura do conjunto da bateria fique na gama normal (consultar o capítulo Dados técnicos do conjunto da bateria).

Em caso de curto-circuito, o conjunto de bateria é bloqueado durante 30 segundos. Se o curto-circuito ocorrer

em maior frequência, o conjunto de bateria é bloqueado permanentemente.

1. Ligar o conjunto de bateria ao carregador para desbloquear.

Se o display apresentar 0 como tempo de funcionamento restante, o aparelho desliga-se

O conjunto de bateria está descarregado.

1. Carregar o conjunto da bateria.

Erro no armazenamento

O display não apresenta qualquer capacidade restante

O conjunto de bateria está descarregado.

1. Carregar o conjunto da bateria.

O display apresenta a capacidade restante a 70%, apesar de o conjunto de bateria estar completamente carregado

O conjunto de bateria encontra-se no modo Standby automático. O modo Standby activa-se se a bateria não for utilizada durante mais de 21 dias. Esta função evita o desgaste rápido das células da bateria e aumenta a respectiva vida útil.

1. Carregar totalmente o conjunto de bateria antes da próxima utilização.

Armazenamento

ADVERTÊNCIA

Humidade e calor

Perigo de danos

Guarde sempre o conjunto de bateria num espaço interior com baixa humidade do ar e temperatura inferior a 27°C. Se o conjunto de bateria não for utilizado mais de 70% e mais de 21 dias, activa-se automaticamente um modo de armazenamento, que descarrega parcialmente o conjunto de bateria.

O display do conjunto de bateria apresenta o estado de carga actual. O display apresenta o estado de carga se o conjunto de bateria não estiver ligado a um carregador.

Se o display do conjunto de bateria acender durante o armazenamento, a capacidade da bateria esgotou e o display será desligado.

1. Carregar o conjunto de bateria.

Garantia

Em cada país são válidas as condições de garantia transmitidas pela nossa sociedade distribuidora responsável. Trataremos de possíveis avarias no seu aparelho no âmbito do prazo da garantia, sem custos, desde que estas tenham origem num erro de material ou de fabrico. Em caso de garantia, contacte o seu revendedor ou a assistência técnica autorizada mais próxima, apresentando o talão de compra. (endereço consultar o verso)

Dados técnicos

WD 1 Compact Battery

Ligação eléctrica

Tensão das baterias

V 18

Potência nominal

W 230

Características do aparelho

Tempo de serviço com carregamento das baterias completo na operação normal

10

Medidas e pesos

Peso	kg	3,5
Comprimento	mm	386
Largura	mm	279
Altura	mm	312

Reservados os direitos a alterações técnicas.

Dados técnicos do conjunto da bateria

Battery Power		*18/25	**18/50
Tensão nominal da bateria	V	18	
Tipo de bateria	–	lões de lítio	
Capacidade nominal (em conformidade com a IEC/EN 61690)	Ah	2,4	4,8
Capacidade nominal (conforme indicação do fabricante das células)	Ah	2,5	5,0
Energia nominal (em conformidade com a UN 3480)	Wh	43,2	86,4
Corrente máx. de carga	A	4	8
Tipo de protecção	–	IPX5	
Peso	kg	0,615	0,918
Temperatura de serviço	°C	-20...40	
Temperatura de carregamento	°C	0...40	
Temperatura de armazenamento	°C	-20...60	
Dimensões (C x L x A)	m	133 x 88 x 50	133 x 88 x 72

Reservados os direitos a alterações técnicas.

* opcional, ** Acessórios especiais

Dados técnicos do carregador standard

		*Carregador standard BC 18 V
Tensão nominal do conjunto da bateria	V	18
Corrente máx. de carga	A	0,5
Tipo de conjunto da bateria	–	lões de lítio

		*Carregador standard BC 18 V
Plataforma do conjunto da bateria	–	Battery Power (+)
Tensão da rede	V	100...240
Frequência	Hz	50-60
Consumo de corrente	A	máx. 0,3
Classe de protecção	–	II
Peso (sem conjunto da bateria)	g	160

Reservados os direitos a alterações técnicas.

* opcional

Indhold

Generelle henvisninger	61
Sikkerhedshenvisninger	62
Ladeaggregat med stik	63
Korrekt anvendelse	64
Miljøbeskyttelse	65
Kundeservice	65
Tilbehør og reservedele	65
Leveringsomfang	65
Beskrivelse af maskinen	65
Betjeningslementer	65
Opladning	65
Betjening af batteripakke	65
Montering	66
Ibrugtagning	66
Betjening	66
Transport	67
Pleje og vedligeholdelse	67
Hjælp ved fejl	67
Opbevaring	68
Garanti	68
Tekniske data	68
Tekniske data for batteripakke	68
Tekniske data standardladeaggregat	69

Generelle henvisninger



Læs den originale driftsvejledning og de vedlagte sikkerhedshenvisninger inden maskinen tages i brug første gang. Betjen maskinen i overensstemmelse hermed. Opbevar begge hæfter til senere brug eller til kommende brugere.

Faregrader**△ FARE**

- Henviser til en umiddelbar fare, der medfører alvorlige kvæstelser eller død.

△ ADVARSEL

- Henviser til en mulig farlig situation, der kan medføre alvorlige kvæstelser eller død.

△ FORSIGTIG

- Henviser til en mulig farlig situation, der kan medføre lettere kvæstelser.

BEMÆRK

- Henviser til en mulig farlig situation, der kan medføre materielle skader.

Generelle sikkerhedsforskrifter

△ FARE ● Kvælningsfare. Emballagefolie skal holdes uden for børns rækkevidde.

△ ADVARSEL ● Anvend kun apparatet bestemmelsesmæssigt. Tag hensyn til de lokale forhold, og vær ved arbejde med apparatet opmærksom på uvedkommende, specielt børn.

- Maskinen må kun anvendes af personer, hvis fysiske, sensoriske eller åndelige evner er indskrænket eller af personer med manglende erfaring og/eller kendskab, hvis de er under korrekt opsyn, eller hvis de er blevet oplært af en person, som er ansvarlig for deres sikkerhed i

forbindelse med anvendelse af maskinen, og hvis de har forstået de deraf resulterende farer.

- Apparatet må kun betjenes af personer, der er blevet undervist i håndtering af apparatet eller som har bevist deres evner til at betjene apparatet og udtrykkeligt har fået anvendelsen heraf til opgave.
- Børn må ikke anvende apparatet.
- Børn fra og med min. 8 år må anvende maskinen, hvis de er blevet oplært i brugen af maskinens af en person med ansvar for deres sikkerhed, eller hvis de er korrekt under opsyn, og de har forstået de deraf resulterende farer.
- Børn skal være under opsyn for at sikre, at de ikke leger med maskinen.
- Børn må kun udføre rengøring og brugervedligeholdelse under opsyn.

△ FORSIGTIG ● Sikkerhedsanordninger fungerer som din beskyttelse. Sikkerhedsanordninger må aldrig ændres eller ignoreres.

Drift**△ FARE**

- Driften i eksplosionsfarlige områder er forbudt.
- Eksplosionsfare
- Opsug ikke brændbare gasser, væsker eller støv.
- Opsug ikke reaktivt metalstøv (f.eks. aluminium, magnesium eller zink).

- Opsug ikke ufortyndet lud eller syre.
- Opsug ikke brændende eller glødende genstande. Disse stoffer kan også angribe de materialer, der er anvendt til maskinen.

△ ADVARSEL

- Fare for kvæstelser. Sug ikke i nærheden af hovedet med dyse og sugerør.

△ FORSIGTIG

- Lad aldrig apparatet være uden opsyn, så længe det er i drift.
- Ulykker eller beskadigelser på grund af at apparatet vælter. Sørg for, at apparatet står stabilt inden alle aktiviteter.

BEMÆRK

- Beskyt maskinen mod ekstremt vejr, fugtighed og varme.
- Sug aldrig uden filter, maskinen kan blive beskadiget.

Pleje og vedligeholdelse

Obs

- Sluk maskinen inden alt pleje- og vedligeholdelsesarbejde, og træk netstikket ud.

△ FORSIGTIG

- Lad kun reparationsarbejde og arbejde på elektriske komponenter gennemføre af den autoriserede kundeservice.

△ ADVARSEL

- Maskinen indeholder elektriske komponenter; rengør ikke

maskinen under rindende vand.

BEMÆRK

- Brug ikke skuremiddel, glas- eller universalrengøringsmiddel til rengøring.
- Tag batteripakken ud af apparatet hvis det ikke skal anvendes i længere tid.
- Tag en opbrugt batteripakke ud af apparatet og bortskaf den forskriftsmæssigt.

Transport

△ FORSIGTIG

- For at undgå ulykker og kvæstelser skal du ved transport være opmærksom på maskinens vægt.

Ladeaggregat med stik

Sikkerhedshenvisninger

Obs ● Læs altid sikkerhedsforskrifterne, der følger med batteripakken. Overhold sikkerhedsforskrifterne ved anvendelse.

△ **FARE** ● Eksplosionsfare. Op- lad ikke batterier, der ikke er genopladelige. ● Anvend ladeaggregatet i områder med eksplosionsfare. ● Batteripakker må ikke smides på bålet eller i husholdningsaffaldet. ● Undgå kontakt med væske, som løber ud af defekte batterier. Skyl omgænde væsken af med vand ved hudkontakt, og kontakt endvidere lægen, hvis væsken har været i kontakt med øjnene.

⚠ ADVARSEL • Maskinen må kun anvendes af personer, hvis fysiske, sensoriske eller åndelige evner er indskrænket eller af personer med manglende erfaring og/eller kendskab, hvis de er under korrekt opsyn, eller hvis de er blevet oplært af en person, som er ansvarlig for deres sikkerhed i forbindelse med anvendelse af maskinen, og hvis de har forstået de deraf resulterende farer. • Børn må ikke lege med apparatet. • Børn skal være under opsyn for at sikre, at de ikke leger med maskinen. • Børn fra og med min. 8 år må anvende maskinen, hvis de er blevet oplært i brugen af maskinens af en person med ansvar for deres sikkerhed, eller hvis de er korrekt under opsyn, og de har forstået de deraf resulterende farer. • Børn må kun udføre rengøring og brugervedligeholdelse under opsyn. • Kontrollér, at netspændingen stemmer overens med den spænding, der er angivet på ladeaggregatets typeskilt. • Brug kun opladeren til opladning af godkendte batteripakker. • Kontrollér netdel med stik, forbindelseskabel, batteriadapter og batteripakke for skader inden hver drift. Anvend ikke en beskadiget maskine. Udskift maskinen, hvis den er beskadiget. • Oplad aldrig batteripakker, hvis disse er beskadigede.

Udskift beskadigede batteripakker med batteripakker, der er godkendt af KÄRCHER. Gælder ikke for maskiner med et fastmonteret batteri. • Åbn ikke ladeaggregatet. Udskift ladeaggregatet, hvis det er beskadiget eller defekt. • Beskyt forbindelseskablet mod varme, skarpe kanter, olie og bevægende maskindele. • Træk stikket ud af netstikdåsen inden ladeaggregatet rengøres eller udfør en brugervedligeholdelse.

⚠ FORSIGTIG • Anvend ikke ladeaggregatet i våd eller snavset tilstand. • Skub ikke batteripakken på ladeaggregatets batteriholder i våd eller snavset tilstand.

BEMÆRK • Fare for kortslutning. Beskyt batteriadapterens kontakter mod metaldele. • Fare for kortslutning. Opbevar ikke batteripakker sammen med metalgenstande. • Risiko for beskadigelse. Forbindelseskablet må ikke vikles om netdelen med stik eller batteriadapteren. • Tildæk ikke ladeaggregatet under drift. • Bær ikke ladeaggregatet i forbindelseskablet. • Anvend kun ladeaggregatet indendørs.

Korrekt anvendelse

Maskinen må kun anvendes i en privat husholdning. Maskinen er beregnet til brug som kombisuger i overensstemmelse med de beskrivelser og sikkerhedsforskrifter, der fremgår af denne driftsvejledning. Aske og sod må ikke opsuges med denne maskine.

Obs

Producenten hæfter ikke for eventuelle skader, der forårsages af ikke korrekt brug eller forkert betjening.

Miljøbeskyttelse



Emballagen kan genbruges. Sørg for at bortskaffe emballagen miljømæssigt korrekt.



Elektriske og elektroniske maskiner indeholder værdifulde materialer, der kan genbruges, og ofte dele, såsom batterier, akku-pakker eller olie, der ved forkert håndtering eller forkert bortskaffelse

kan udgøre en fare for menneskers sundhed og for miljøet. For en korrekt drift af maskinen er disse dele imidlertid nødvendige. Maskiner, der er kendetegnet med dette symbol, må ikke bortskaffes sammen med husholdningsaffaldet.

Henvisninger til indholdsstoffer (REACH)

Aktuelle oplysninger om indholdsstoffer findes på: www.kaercher.com/REACH

Kundeservice

Vores KÄRCHER-filial hjælper dig gerne videre i tilfælde af spørgsmål eller fejl.

Tilbehør og reservedele

Anvend kun originaltilbehør og -reservedele. De er en garanti for en sikker og fejlfri drift af maskinen. Informationer om tilbehør og reservedele findes på www.kaercher.com.

Leveringsomfang

Maskinens leveringsomfang er vist på emballagen. Kontroller ved udpakningen, om indholdet er komplet. Kontakt venligst forhandleren, hvis der mangler tilbehør eller ved transportskader.

Beskrivelse af maskinen

Figur A

- 1 Sugelangetilslutning
- 2 Holder til batteripakke
- 3 Sikkerhedstaste batteripakke
- 4 Afbryder (tænd/sluk)
- 5 Bæregreb
- 6 Blæsetilslutning
- 7 Fastgørelsesbøjle til sugeslangeopbevaring
- 8 Holder til tilbehør
- 9 Beholderlåg
- 10 Beholder
- 11 Polsterdyse
- 12 Fugedyse
- 13 Håndgreb
- 14 Sugelangse
- 15 *Batteripakke
- 16 *Ladeaggregat
- 17 Patronfilter
- 18 Filterpose

* option

Betjeningslementer

Figur B

- 1 Display
- 2 Typeskilt
- 3 Kontakter
- 4 Holder

Opladning

Obs

Oplad kun batteripakkerne Battery Power (+) 18/25 og 18/50 ved hjælp af batteripakkeladeaggregaterne til KÄRCHER 18 V Battery Power Plattform.

Nye batteripakker er kun foropladet og skal oplades helt inden den første anvendelse.

Displayet aktiveres ved første opladning.

Aflad batteripakken ved første anvendelse indtil apparatet slukker af sig selv, således at ladetilstandsvisningen fungerer korrekt.

Nye batteripakker opnår fuld kapacitet efter ca. 5 lade- og afladningscyklusser.

Genoplad batteripakker, der ikke har været anvendt i længere tid, inden anvendelsen.

Ved temperaturer under 0 °C falder batteripakkens ydeevne.

Ved temperaturer under -20 °C og over 60 °C kan lang tids opbevaring reducere batteripakkens kapacitet.

Hvis displayet ikke viser noget under opladningen, er batterikapaciteten opbrugt eller meget lav. Displayet viser den resterende ladetid, så snart batteripakken er tilstrækkeligt opladet. Hvis der efter længere tid stadig ikke vises noget, er batteripakken defekt. Udskift batteripakken.

Figur C

1. Sæt netstikket i stikkontakten.
2. Skub batteripakken på ladeaggregatets holder. Opladningen begynder automatisk. Den resterende ladetid vises i batteripakkens display i minutter under opladningen.

Figur D

Opladningstiden for en tom batteripakke 18/25 er ca. 5 timer med et standardladeaggregat. Opladningstiden med et **lynladeaggregat til en opladningsstatus på 80 % er ca. 45 minutter.

Når batteripakken er fuldt opladet, viser displayet 100 %. Opladningen er afsluttet.

Figur E

3. Fjern batteripakken fra ladeaggregatet.
4. Træk netstikket ud af stikkontakten.

Obs

Den opladede batteripakke kan forblive i ladeaggregatet, indtil den skal anvendes. Der er ingen fare for overopladning.

Undgå unødvendigt energiforbrug, og tag ladeaggregatet ud af stikkontakten, når batteripakken er fuldt opladet.

** Specialtilbehør

Betjening af batteripakke

Display

Batteripakken er udstyret med et display. Følgende kan aflæses i displayet:

- Ladetilstand
- Status for opladning
- Restløbetid

Obs

Tilpasning af ladetiden foretages ved hjælp af effektomkobling!

- Fejlmeldinger
Displayet drejer, når batteripakken sættes i, afhængig af det anvendte apparat.

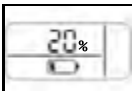
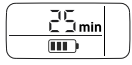
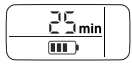
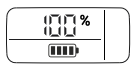
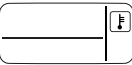
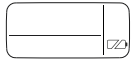
Visning	Betydning
Opbevaring af batteripakke	
	Batteripakkens ladetilstand når den ikke anvendes.
Anvendelse af batteripakke	
	Batteripakkens restløbetid ved anvendelse.
Opladning af batteripakke	
	Batteripakkens resterende ladetid ved opladning.
	Batteripakken er fuldt opladet.
Fejlvisning	
	Batteripakkens temperatur ligger uden for det tilladte temperaturområde, eller batteripakken er spærret pga. kortslutning.
	Batteripakken er defekt og spærret af hensyn til sikkerhed. Batteripakken må ikke anvendes og skal bortskaffes iht. forskrifterne.

Montering

Åbning af maskinen

Figur F

1. Åbn beholderlåget.
2. Tag maskinhovedet af ved at tage fat i bæregrebet.

Lukning af maskinen

Figur G

1. Sæt maskinhovedet på beholderen.
2. Luk beholderlåget.

Ibrugtagning

Tilslutning af tilbehør

Figur H

1. Tryk sugeslangen ind i sugeslangetilslutningen på maskinen, til den går i indgreb.
 - a Tryk på kærven ved udtagning, og træk sugeslangen ud.
2. Forbind opsugningsmundstykket med håndgrebet.

Figur J

3. Forbind fuge dysen med håndgrebet.

Isætning af batteripakke

Figur K

1. Skub batteripakken i holderen til batteripakke oppefra, til batteripakken går i indgreb.

Obs

Anvend udelukkende batteripakkerne Battery Power (+) 18/25 eller 18/50.

Tænding af maskine

Figur L

1. Tryk på tasten I for at tænde maskinen.
Suge- eller blæsefunktionen tændes.

Betjening

BEMÆRK

Beskadigelse af maskinen

Arbejd altid med isat patronfilter, både ved tør- og vådsugning.

Tørsugning

BEMÆRK

Beskadigelse af patronfilteret

Ved skift fra våd- til tørsugning kan et vådt patronfilter blive tilstoppet og blive uanvendeligt.

Lad patronfilteret tørre godt før tørsugning, eller udskift det med et tørt.

Skift patronfilter efter behov.

1. Anvend filterposen til opsugning af finstøv.
 - Filterposens fyldningsgrad afhænger af det opsugede smuds.
 - Ved finstøv, sand etc. skal filterposen skiftes hyppigere.
 - Tilstoppede filterposer kan springe, så udskift filterposen i tide.

Vådsugning

BEMÆRK

Skader på grund af fugtighed

Anvend ikke en filterpose ved vådsugning.

Obs

Når beholderen er fuld, lukkes indsugningsåbningen af en svømmer, og maskinen kører med forhøjet omdrejningstal.

Sluk omgående maskinen, og tøm beholderen.

1. Sæt polster- eller fuge dysen på håndgrebet ved opsugning af fugtighed eller væde, se kapitlet Tilslutning af tilbehør.

Blæsefunktion

Rengøring af vanskeligt tilgængelige steder eller hvor sugning ikke er muligt, f.eks. løv fra grusunderlag.

Figur M

1. Sæt sugeslangen i blæsetilslutningen, til sugeslangen går i indgreb.

Afslutning af driften

Figur L

1. Tryk på tasten 0 for at slukke maskinen.

Figur N

2. Skub sikkerhedstaste batteripakke fremad, og træk batteripakken opad og ud af holderen til batteripakke.
3. Oplad batteripakken efter behov, se kapitlet Opladning.

Tømning af beholderen

Figur O

1. Åbn maskinen, se kapitlet Montering.
2. Tøm beholderen.
3. Luk maskinen, se kapitlet Montering.

Opbevaring af maskinen

Figur P

1. Opbevar polster- og fuge dysen i maskinen.

2. Viki sugeslangen omkring maskinen, og fastgør den med fastgørelsesbåndene til opbevaring af sugeslange.
3. Opbevar maskinen på et tørt sted.

Opbevaring af batteripakke

Obs

Uafhængig af driften trækker LC-displayet en smule batterikapacitet, uanset om batteripakken befinder sig i eller uden for maskinen.

1. Se kapitlet Opbevaring.

Transport

△ FORSIGTIG

Tilsidesættelse af vægten

Fare for tilskadekomst og beskadigelse

Vær opmærksom på apparatets vægt ved transport og opbevaring.

1. Ved transport i køretøjer sikres maskinen mod at glide eller vælte iht. til de gældende retningslinjer.

Manuel transport

1. Løft og bær maskinen i bæregrebet.

Transport i køretøjer

1. Maskinen sikres mod at glide eller vælte.

Pleje og vedligeholdelse

Maskine og tilbehør

1. Maskinen og tilbehørsdelene af plast skal plejes med en almindelig plastrens.
2. Beholder og tilbehør skylles med vand efter behov og tørres før videre anvendelse.
3. Kontrollér regelmæssigt ladekontakter for snavs, og rengør dem om nødvendigt.

Rengøring af patronfilter

Obs

Anbefaling: Udskift patronfilteret 1 gang om året.

1. Åbn maskinen, se kapitlet Montering.

Figur Q

2. Afmonter patronfilteret.

Figur R

3. Rengør patronfilteret efter behov under rindende vand, gnid og børst det ikke.

Figur S

4. Lad patronfilteret tørre helt, inden det monteres igen.

Figur T

5. Monter patronfilteret.
6. Luk maskinen, se kapitlet Montering.

Udskiftning af filterpose

1. Åbn maskinen, se kapitlet Montering.
2. Tag filterposen ud.

Figur U

3. Sæt en ny filterpose i.
4. Luk maskinen, se kapitlet Montering.

Hjælp ved fejl

Fejl skyldes ofte enkle årsager, som du selv kan afhjælpe ved hjælp af følgende oversigt. I tvivlstilfælde eller ved fejl, der ikke nævnes her, skal du kontakte den autoriserede kundeservice.

Fejl

Maskinen kører ikke

Batteripakken sidder ikke korrekt i holderen til batteripakke.

1. Skub batteripakken i holderen til batteripakke, til den går i indgreb.

Batteripakkens ladetilstand (se display) er for lav.

1. Oplad batteripakken.

Batteripakke eller ladeaggregat defekt.

1. Udskift batteripakke eller ladeaggregat.

Maskinen stopper pludseligt

Maskine / batteripakke overophedet.

1. Vent, til maskinen / batteripakken er kølet af.

Beholder er fyldt med vand, så svømmeren aktiveres.

1. Tøm beholderen.

Sugekraften aftager

Polster- eller fugedyse, håndgreb eller sugeslange er tilstoppet.

1. Kontrollér polster- eller fugedyse, håndgreb og sugeslange, og rengør om nødvendigt.

Patronfilteret er snavset.

1. Rengør patronfilteret, se Rengøring af patronfilter. Filterposen er fuld.

1. Udskift filterposen, se Udskiftning af filterpose.

Generel fejl

Displayet viser et symbol med et knækket batteri

Batteripakken er defekt og spærret af hensyn til sikkerhed.

1. Anvend ikke batteripakken.
2. Bortskaf batteripakken forskriftsmæssigt.

Fejl ved opladningen

Batteripakken oplades ikke, kontrollampen på ladeaggregatet er slukket, displayet er slukket

Ladeaggregatet er defekt.

1. Udskift ladeaggregatet.

Batteripakken oplades ikke, kontrollampen på ladeaggregatet blinker, displayet er tændt.

Batteripakkens temperatur kan være uden for normalområdet.

Ladeaggregatet er defekt.

1. Hold øje med displayvisningen.

2. Udskift ladeaggregatet.

Batteripakken oplades ikke, displayet er tændt

Ladeaggregatet er defekt.

1. Udskift ladeaggregatet.

Batteripakken oplades ikke, displayet er slukket

Batteripakken er helt afladet eller defekt.

1. Afvent, om displayet efter et stykke tid viser den resterende ladetid.
Hvis displayet forbliver slukket, er batteripakken defekt.

2. Udskift batteripakken.

Batteripakken oplades ikke, displayet viser temperatursymbolet

Batteripakketemperaturen er for lav / høj.

1. Bring batteripakken til et sted med moderate temperaturbetingelser, og vent, til batteripakketemperaturen ligger i det normale område, se kapitlet Tekniske data for batteripakke.

Opladningen begynder automatisk.

Fejl under driften

Displayet viser temperatursymbolet

Batteripakketemperaturen er for lav / høj.

1. Vent, til batteripakketemperaturen ligger i det normale område, se kapitlet Tekniske data for batteripakke.

Ved en kortslutning spærres batteripakken i 30 sekunder. Hvis kortslutningen optræder hyppigere, spærres batteripakken konstant.

1. Slut batteripakken til ladeaggregatet for at låse den op.

Displayet viser den resterende løbetid 0, maskinen slukker

Batteripakken er afladet.

1. Oplad batteripakken.

Fejl ved opbevaring

Displayet viser ingen restkapacitet

Batteripakken er afladet.

1. Oplad batteripakken.

Displayet viser restkapacitet 70%, selv om batteripakken er fuldt opladet

Batteripakken befinder sig i automatisk opbevaringsmodus. Denne aktiveres, hvis batteripakken ikke er blevet anvendt i de sidste 21 dage. Denne funktion beskytter battericellerne mod hurtig ældning og øger levetiden.

1. Oplad batteripakken helt igen, inden næste anvendelse.

Opbevaring

BEMÆRK

Fugtighed og varme

Risiko for beskadigelse

Opbevar altid batteripakken inden døre ved lav luftfugtighed og under 27°C. Opbevares batteripakken ved over 70%, og anvendes den ikke i mere end 21 dage, aktiveres automatisk et opbevaringsmodus, der delafleder batteripakken til 70%.

Batteripakken display viser den aktuelle ladetilstand. Displayet viser også ladetilstanden, når batteripakken ikke er tilsluttet et ladeaggregat.

Hvis batteripakken display slukker under opbevaringen, er batterikapaciteten opbrugt, og displayet slukkes.

1. Oplad batteripakken.

Garanti

I de enkelte lande gælder de af vore forhandlere fastlagte garantibetingelser. Eventuelle fejl på maskinen afhjælpes gratis inden for garantien, såfremt fejlen kan tilskrives en materiale- eller produktionsfejl. Hvis du ønsker at gøre garantien gældende, bedes du henvende dig til sin forhandler eller nærmeste kundeservice medbringende kvittering for købet.

(Se adressen på bagsiden)

Tekniske data

WD 1 Compact Battery

Elektrisk tilslutning

Batterispænding V 18

Nominel effekt W 230

Effektdata maskine

Driftstid ved fuldt opladet batteri under normal drift min 10

Mål og vægt

Vægt kg 3,5

Længde mm 386

Bredde mm 279

Højde mm 312

Der tages forbehold for tekniske ændringer.

Tekniske data for batteripakke

Batterieffekt		*18/25	**18/50
Nominel spænding batteri	V	18	
Batteritype	–	Li-Ion	
Nominel ydelse (iht. IEC/EN 61690)	Ah	2,4	4,8
Nominel ydelse (iht. celleproducentens angivelser)	Ah	2,5	5,0
Nominel energi (iht. UN 3480)	Wh	43,2	86,4
Ladestrøm maks.	A	4	8

Batterieffekt		*18/25	**18/50
Kapslingsklasse	–	IPX5	
Vægt	kg	0,615	0,918
Driftstemperatur	°C	-20...40	
Opladningstemperatur	°C	0...40	
Opbevaringstemperatur	°C	-20...60	
Mål (L x B x H)	m	133 x 88 x 50	133 x 88 x 72

Der tages forbehold for tekniske ændringer.

* option, ** Specialtilbehør

		*standardladeaggregat BC 18 V
Nominal spænding batteripakke	V	18
Ladestrøm maks.	A	0,5
Batteripakketype	–	Li-Ion
Batteripakkeplattform	–	Battery Power (+)
Nettspænding	V	100...240
Frekvens	Hz	50-60
Strømforbrug	A	maks. 0,3
Beskyttelsesklasse	–	II
Vægt (uden batteripakke)	g	160

Der tages forbehold for tekniske ændringer.
* option

Indhold

Generelle merknader.....	69
Sikkerhetsanvisninger	69
Oppladbart apparat	71
Forskriftsmessig bruk	72
Miljøvern	72
Kundeservice.....	72
Tilbehør og reservedeler	72
Leveringsomfang.....	72
Beskrivelse av apparatet.....	72
Betjeningselementer.....	72
Lading.....	72
Betjening av batteriet.....	73
Montering	73
Igangsetting.....	73
Betjening	73
Transport.....	74
Stell og vedlikehold	74
Utbedring av feil	74
Lagring	75
Garanti.....	75
Tekniske spesifikasjoner.....	75
Tekniske spesifikasjoner for batteriet	76
Tekniske data standard-ladeapparat	76

Generelle merknader



Les denne oversettelsen av den originale driftsveiledningen før apparatet tas i bruk første gang, og følg de vedlagte sikkerhetsanvisningene. Følg anvisningene. Oppbevar begge heftene til senere bruk eller for annen eier.

Risikonivå

⚠ **FARE**

- Anvisning om en umiddelbar truende fare som kan føre til store personskader eller til død.

⚠ **ADVARSEL**

- Anvisning om en mulig farlig situasjon som kan føre til store personskader eller til død.

⚠ **FORSIKTIG**

- Anvisning om en mulig farlig situasjon som kan føre til mindre personskader.

OBS

- Anvisning om en mulig farlig situasjon som kan føre til materielle skader.

Generelle sikkerhetsinstrukser

⚠ **FARE** • Fare for kvelning. Hold innpakningsfolien vekke fra barn.

⚠ **ADVARSEL** • Bruk apparatet slik det er tiltenkt. Ta hensyn til lokale omstendigheter og vær obs. på tredjeperson, særlig barn når du arbeider med apparatet. • Personer med reduserte fysiske, sensoriske eller mentale evner, eller med mangel på erfaring og kunnskap, kan bare bruke apparatet under korrekt tilsyn av eller med instruksjon fra en sikkerhetsansvarlig person og dermed forstår farene ved apparatet. • Apparatet skal bare bru-

kes av personer som har fått opplæring i bruk av apparatet eller kan dokumentere evner til bruk, og som uttrykkelig har fått i oppdrag å bruke apparatet.

- Barn må ikke betjene apparatet.
- Barn over 8 år kan bruke apparatet dersom de har fått opplæring i dette av en person som er ansvarlig for sikkerheten eller dersom de er under tilsyn og har forstått farene ved apparatet.
- Barn skal holdes under tilsyn for å sikre at de ikke leker med apparatet.
- Barn må alltid være under tilsyn når de rengjør med eller vedlikeholder apparatet.

⚠ FORSIKTIG ● Sikkerhetsinnretningen er til din egen beskyttelse. Sikkerhetsinnretningene må aldri endres eller omgås.

Bruk

⚠ FARE

- Det er forbudt å bruke apparatet i eksplosjonsfarlige områder.
- Eksplosjonsfare
- Ikke sug opp brennbar gass, væske eller brennbart støv.
- Ikke sug opp reaktivt metallstøv (f.eks. aluminium, magnesium eller sink).
- Ikke sug opp ufortynnet lut eller syre.
- Ikke sug opp brennende eller glødende gjenstander.

Disse stoffene kan dessuten angripe materialene i apparatet.

⚠ ADVARSEL

- Fare for personskader. Sug ikke med dysen og sugerøret i nærheten av hodet.

⚠ FORSIKTIG

- Apparatet må ikke være uten tilsyn når det er i drift.
- Ulykker og skade pga. at apparatet velter. Stå stødig ved alt arbeid med eller på apparatet.

OBS

- Beskytt apparatet mot ekstreme værforhold, fuktighet og varme.
- Sug aldri uten filter det kan skade apparatet.

Stell og vedlikehold

Merknad

- Slå apparatet av før alt stell og vedlikeholdsarbeid, og ta ut batteriet.

⚠ FORSIKTIG

- Reparasjonsarbeid og arbeid på elektriske moduler skal kun utføres av autorisert kundeservice.

⚠ ADVARSEL

- Apparatet inneholder elektriske komponenter og skal ikke rengjøres under rennende vann.

OBS

- Bruk ikke skuremidler eller glass- og universalrengjøringsmidler ved rengjøringen.
- Ta batteriet ut av apparatet dersom det er lenge til neste gang det skal brukes.
- Når batteriet er oppbrukt, skal det tas ut av apparatet og kastes i henhold til forskriftene.

Transport

⚠ FORSIKTIG

- Vær oppmerksom på apparatets vekt, slik at du unngår uhell eller personskader ved transport.

Oppladbart apparat

Sikkerhetshenvisninger

Merknad • Les sikkerhetsanvisningen som følger med batteriet. Følg sikkerhetsanvisningene ved bruk.

⚠ **FARE** • Eksplosjonsfare. Ikke lad ikke-oppladbare batterier. • Bruk ikke laderen i eksplosjonsfarlige omgivelser. • Ikke kast batteripakker på åpen ild eller i husholdningsavfall. • Unngå kontakt med væske som kommer ut av defekte batterier. Ved kontakt skal væsken omgående skylles av med vann. Kontakt lege hvis væsken har kommet i kontakt med øynene.

⚠ **ADVARSEL** • Personer med reduserte fysiske, sensoriske eller mentale evner, eller med mangel på erfaring og kunnskap, kan bare bruke apparatet

under korrekt tilsyn av eller med instruksjon fra en sikkerhetsansvarlig person og dermed forstår farene ved apparatet. • Barn skal ikke leke med apparatet. • Barn skal holdes under tilsyn for å sikre at de ikke leker med apparatet. • Barn over 8 år kan bruke apparatet dersom de har fått opplæring i dette av en person som er ansvarlig for sikkerheten eller dersom de er under tilsyn og har forstått farene ved apparatet. • Barn må alltid være under tilsyn når de rengjør med eller vedlikeholder apparatet. • Kontroller at nettspenningen stemmer overens med spenningen som er angitt på typeskiltet til laderen. • Ladeapparatet skal kun brukes til lading av godkjente batteripakker. • Kontroller strømadapteren, tilkoblingskabelen, batteriadapteren og batteriet for skader hver gang før bruk. Bruk ikke skadde apparater. Bytt apparatet ved skader. • Skadde batteripakker skal ikke lades. Skadde batteripakker skal skiftes ut med batteripakker godkjent av KÄRCHER. Gjelder ikke for apparater med fast montert batteri • Laderen må ikke åpnes. Hvis laderen er skadet eller defekt, må den byttes. • Beskytt tilkoblingskabelen mot varme, skarpe kanter, olje og bevegelige apparatdeler. • Trekk støpselet ut av stikkon-

takten før du rengjør ladeapparatet eller utfører vedlikehold.

⚠ FORSIKTIG • *Ikke bruk laderen hvis den er våt eller skitten.*

• *Ikke skyv batteriet inn i batteriholderen på laderen hvis det er vått eller skittent.*

OBS • *Fare for kortslutning. Beskytt kontaktene på batteriet mot metalldeleler.* • *Fare for kortslutning. Batteripakker skal ikke oppbevares sammen med gjenstander av metall.* • *Fare for skader. Tilkoblingskabelen må ikke vikles rundt strømadapteren eller batteriadapteren.* • *Laderen må ikke tildekkes under bruk.* • *Bær ikke laderen i tilkoblingskabelen.* • *Bruk laderen kun innendørs.*

Forskriftsmessig bruk

Apparatet skal kun brukes til private formål. Dette apparatet skal brukes som universalsuger, i henhold til beskrivelsene og sikkerhetsinstruksene i denne bruksanvisningen.

Aske og sot må ikke suges opp med dette apparatet.

Merknad

Produsenten er ikke ansvarlig for eventuelle skader forårsaket av ikke-forskriftsmessig eller feil bruk.

Miljøvern



Materialet i emballasjen kan resirkuleres. Kvitt deg med emballasjen på miljøvennlig måte.



Elektriske og elektroniske apparater inneholder verdifulle resirkulerbare materialer og ofte deler batterier, batteripakker eller olje. Disse kan utgjøre en potensiell fare for helse og miljø ved feil bruk eller feil avfallsbehandling. Disse delene er imidlertid nødvendige for korrekt drift av apparatet. Apparatet merket med dette symbolet skal ikke kastes i husholdningsavfallet.

Anvisninger om innhold (REACH)

Aktuell informasjon om stoffene i innholdet finner du under: www.kaercher.com/REACH

Kundeservice

Ved eventuelle spørsmål eller feil, kan vår KÄRCHER-avdeling hjelpe deg videre.

Tilbehør og reservedeler

Bruk bare originalt tilbehør og originale reservedeler; de garanterer for en sikker og problemfri drift av apparatet. Informasjon om tilbehør og reservedeler finner du på www.kaercher.com.

Leveringsomfang

Apparatets leveringsomfang er vist på emballasjen. Kontroller at innholdet i pakken er komplett når du pakker ut. Manglende tilbehør eller transportskader skal meldes til forhandleren.

Beskrivelse av apparatet

Figur A

- 1 Sugelangetilkobling
- 2 Plass for batteriet
- 3 Frigjøringsknapp batteri
- 4 Bryter (på / av)
- 5 Bærehåndtak
- 6 Blåsetilkobling
- 7 Festebånd for oppbevaring av sugeslangen
- 8 Tilkobling tilbehør
- 9 Beholderlås
- 10 Beholder
- 11 Polsterdyse
- 12 Fugedyse
- 13 Håndtak
- 14 Sugelang
- 15 *Batteri
- 16 *Lader
- 17 Patronfilter
- 18 Filterpose

* ekstrautstyr

Betjeningselementer

Figur B

- 1 Display
- 2 Typeskilt
- 3 Kontakter
- 4 Feste

Lading

Merknad

Batteripakkene Battery Power (+) 18/25 og 18/50 skal kun lades med batteriladerne for KÄRCHER 18 V Battery Power-plattformen.

Nye batterier er kun forhåndslandet og må lades helt opp før de brukes for første gang.

Displayet aktiveres ved første gangs lading.

La batteriet bli utladet ved første gangs bruk slik at la-deindikatoren fungerer korrekt.

Nye batterier når full kapasitet etter ca. 5 lade- eller utladningscykluser.

Batteriet som ikke er blitt brukt på lag tid må etterlades for bruk.

Ved temperaturer under 0 °C synker på batteriet.

Ved temperaturer under -20 °C og over 60 °C kan lang oppbevaring redusere kapasiteten på batteriet.

Dersom displayet ikke viser noe under lading, er batteriet tomt eller nivået svært lavt. Displayet viser gjenværende ladetid så snart batteriet er tilstrekkelig ladet opp. Dersom det ikke skjer noen visning på lengre tid, er batteriet defekt. Bytt batteriet.

Figur C

1. Sett støpselet inn i stikkkontakten.
2. Skyv batteriet inn i holderen på laderen. Ladingen starter automatisk. Gjenværende ladetid i minutter vises i displayet under ladingen.

Figur D

Ladetiden for et tomt batteri 18/25 tar ca. 5 timer med en standard lader. Ladetiden opp til 80 % med en **hurtiglader tar ca. 45 minutter.

Dersom batteriet er helt oppladet, viser displayet 100 %. Ladeprosessen er avsluttet.

Figur E

3. Ta batteriet ut av laderen.
4. Trekk støpselet ut av stikkkontakten.

Merknad

Et oppladet batteri kan bli stående i laderen til det skal brukes. Det er ikke fare for overlading.

Unngå unødige strømforbruk og trekk ut laderen når batteriet er helt oppladet.

** spesialtilbehør

Betjening av batteriet

Display

Batteriet er utstyrt med et display. I displayet kan man avlese følgende:

- Ladetilstand
- Fremgang i ladingen
- Gjenværende ladetid

Merknad

Tilpassing av ladetid genereres ved effektomkobling!

- Feilmeldinger

Avhengig av apparat som brukes dreier indikatoren seg når batteriet settes inn.

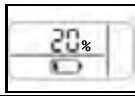
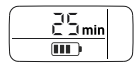
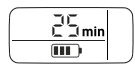
Indikator	Betydning
Oppbevar batteriet	
	Ladetilstanden på batteriet når det ikke er i bruk.
Bruke batteriet	
	Gjenværende kapasitet på batteriet ved bruk.
Lade batteriet	
	Gjenværende ladetid på batteriet ved lading.

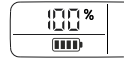
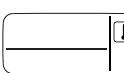
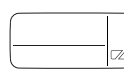
Indikator	Betydning
	Batteriet er helt oppladet.
Feilmelding	
	Batteritemperaturen ligger utenfor det tillatte temperaturområdet, eller batteriet er sperret på grunn av kortslutning.
	Batteriet er defekt, og sperret av sikkerhetsmessige årsaker. Batteripakken kan ikke brukes mer og må kastes iht. forskriftene.

Montering

Åpne apparatet

Figur F

1. Åpne beholderlåsen.
2. Ta av toppen på apparatet på bærehåndtaket.

Lukke apparatet

Figur G

1. Sett toppen av apparatet på beholderen.
2. Lukk beholderlåsen.

Igangsetting

Koble til tilbehør

Figur H

1. Trykk sugeslangen inn i sugeslangetilkoblingen til den går i inngrep.
 - a Den tas av ved å trykke inn holdemekanismen og trekke sugeslangen av.
2. Koble sugemunstykket til håndtaket.

Figur J

3. Koble fuge dysen til håndtaket.

Sette inn batteriet

Figur K

1. Skyv batteriet inn i batteriholderen ovenfra til batteriet går i inngrep.

Merknad

Bruk kun batteripakkene Battery Power (+) 18/25 eller 18/50.

Slå apparatet på

Figur L

1. Trykk på I-tasten for å slå apparatet på. Suge eller blåsefunksjonen blir slått på.

Betjening

OBS

Skader på apparatet

Patronfilteret skal alltid være satt inn under arbeidet, både ved tørr og våtsuging.

Tørssuging

OBS

Skade på patronfilteret

Ved bytte fra våt- til tørssuging kan et vått patronfilter sette seg fast og bli ubrukbart.

La patronfilteret tørke godt før tørssuging, eller sett inn et tørt patronfilter.

Bytt patronfilter ved behov.

1. Sett inn filterposen ved suging av finstøv.
- Fyllingsgraden på filterposen avhenger av hvor mye smuss som er sugd opp.
- Ved finstøv, sand, osv., må filterposen byttes oftere.
- Innsatte filterposer kan sprekke. Bytt filterpose i tide.

Våtsuging

OBS

Skader på grunn av fuktighet

Ikke bruk filterpose ved våtsuging.

Merknad

Dersom beholdere er full, stenger flottøren sugearpningen, og apparatet kjører med økt turtall.

Slå apparatet umiddelbart og tøm beholderen.

1. Sett poster- eller fuge dysen på håndtaket ved oppsuging av fuktighet, se kapittel Koble til tilbehør.

Blåsing

Rengjøring av steder der er vanskelig å nå eller der det ikke er mulig å sugе, f.eks. løv fra grusbęd.

Figur M

1. Sett sugeslangen inn i blåstilkoblingen til sugeslangen går i inngrep.

Avslutte arbeidet

Figur L

1. Trykk på 0-tasten for å slå apparatet av.

Figur N

2. Skyv frigjøringsknappen for batteriet fremover og trekk batteriet opp fra batteriholderen.
3. Lad opp batteriet ved behov, se kapittel Lading.

Tøm beholderen

Figur O

1. Åpne apparatet, se kapittel Montering.
2. Tøm beholderen.
3. Lukk apparatet, se kapittel Montering.

Oppbevare apparatet

Figur P

1. Oppbevar polster- og fuge dysen på apparatet.
2. Vikle sugesangen rundt apparatet og fest det med festebåndene for oppbevaring av sugeslangen.
3. Oppbevar apparatet i et tørt rom.

Oppbevaring av batteriet

Merknad

Avhengig av sugemodus tar LC-displayet litt av batteriets kapasitet, både når batteriet befinner seg i apparatet og når det er utenfor apparatet.

1. Se kapittel Lagring.

Transport

⚠ FORSIKTIG

Ved ignorering av vekten

Fare for personskader og materielle skader

Ta hensyn til apparatets vekt ved transport og lagring.

1. Ved transport i kjøretøy må maskinen sikres mot å skli og velte i henhold til gjeldende retningslinjer.

Transport for hånd

1. Løft og bær apparatet i bærehåndtaket.

Transport i kjøretøy

1. Sikre apparatet så det ikke kan skli eller velte.

Stell og vedlikehold

Apparat og tilbehør

1. Bruk et vanlig rengjøringsmiddel til kunststoff på apparatet og tilbehørsdeler av kunststoff.

2. Rengjør beholderen og tilbehøret med vann ved behov, og la det tørke før apparatet brukes på nytt.
3. Kontroller ladekontaktene regelmessig for smuss, og rengjør dem om nødvendig.

Rengjøre patronfilteret

Merknad

Anbefaling: Skift patronfilteret en gang i året.

1. Åpne apparatet, se kapittel Montering.

Figur Q

2. Ta ut patronfilteret.

Figur R

3. Rengjør patronfilteret med rennene vann ved behov. Må ikke gnis eller børstes.

Figur S

4. La patronfilteret tørke fullstendig før det settes inn igjen.

Figur T

5. Sett inn patronfilteret.
6. Lukk apparatet, se kapittel Montering.

Skifte filterpose

1. Åpne apparatet, se kapittel Montering.
2. Ta ut filterposen.

Figur U

3. Sett inn en ny filterpose.
4. Lukk apparatet, se kapittel Montering.

Utbedring av feil

Feil har oftest enkle årsaker som du selv kan utbedre ved hjelp av følgende oversikt. I tvilstilfeller, eller ved driftsforstyrrelser som ikke er nevnt her, kan du kontakte vår autoriserte kundeservice.

Feil

Maskinen går ikke

Batteriet sitter ikke riktig i batteriholderen.

1. Skyv batteriet inn i batteriholderen til det går i inngrep.

Ladenivået for batteriet (se displayet) er for lavt.

1. Lad opp batteriet.

Batteriet eller laderen er defekt.

1. Bytt batteriet eller laderen.

Apparatet slår seg av

Apparatet / batteriet er overopphetet.

1. Vent til apparatet / batteriet har kjølt seg ned.

Beholderen er full av vann, derfor aktiveres flottøren.

1. Tøm beholderen.

Sugekraften blir svakere

Polster- eller fuge dysen, håndtaket eller sugeslangen er tilstoppet.

1. Kontroller polster- eller fuge dysen, håndtaket eller sugeslangen, rengjør om nødvendig.

Patronfilteret er skittent.

1. Rengjør patronfilteret, se Rengjøre patronfilteret. Filterposen er full.

1. Bytt filterpose, se Skifte filterpose.

Generelle feil

Displayet viser temperatursymbol med strek over

Batteriet er defekt, og sperret av sikkerhetsmessige årsaker.

1. Ikke bruk batteriet.
2. Avfallshåndter batteriet forskriftsmessig.

Feil ved lading

Batteriet lades ikke, kontrollampen på laderen lyser ikke, displayet er av

Laderen er defekt.

1. Bytt lader.

Batteriet lades ikke, kontrollampen på laderen blinker, displayet er på.

Batteritemperaturen er kanskje ikke innenfor normalområdet.

Laderen er defekt.

1. Følg med på displayet.

2. Bytt lader.

Batteriet lades ikke, displayet er på

Laderen er defekt.

1. Bytt lader.

Batteriet lades ikke, displayet er av

Batteriet er helt utladet eller defekt.

1. Vent og se om displayet viser gjenværende ladetid etter en stund.

Hvis ikke er batteriet defekt.

2. Bytt batteri.

Batteriet lades ikke, displayet viser temperatursymbol

Batteritemperaturen er for lav / høy.

1. Bring batteriet til et sted med moderate temperaturer og vent til batteritemperaturen er i normalområdet, se kapittel Tekniske spesifikasjoner for batteriet.

Ladingen starter automatisk.

Feil ved bruk

Displayet viser temperatursymbol

Batteritemperaturen er for lav / høy.

1. Vent til batteritemperaturen er i normalområdet, se kapittel Tekniske spesifikasjoner for batteriet.

Ved kortslutning sperres batteriet i 30 sekunder. Dersom det oppstår oftere kortslutning, sperres batteripakken vedvarende.

1. Sett batteriet i laderen for å låse opp batteriet.

Displayet viser gjenværende kapasitet 0, apparatet slås av

Batteriet er tom.

1. Lad opp batteriet.

Feil ved oppbevaringen

Displayet viser ingen gjenværende kapasitet

Batteriet er tom.

1. Lad opp batteriet.

Displayet viser gjenværende kapasitet på 70 % selv om batteripakken akkurat er ladet helt opp

Batteripakken er i automatisk standby. Standby aktiveres dersom batteriet ikke er blitt brukt på over 21 dager. Denne funksjonen beskytter battericellene mot hurtig aldring og øker levetiden.

1. Lad batteriet helt opp før det brukes neste gang.

Lagring

OBS

Fuktighet og hete

Fare for materielle skader

Batteriene skal kun lagres i innerrom med lav luftfuktighet og under 27°C. Hvis batteriet lagres ved over 70% og ikke brukt på mer enn 21 dager, aktiveres det automatisk en lagringsmodus som utlader batteriet til 70%.

Displayet på batteriet viser aktuell ladetilstand. Displayet viser også ladetilstanden år batteriet ikke er koblet til en lader.

Dersom displayet på batteriet slukker under oppbevaring, er batteriet tomt og displayet slått av.

1. Lad opp batteriet.

Garanti

Vår ansvarlige salgsorganisasjon for det enkelte land har utgitt garantibetingelsene som gjelder i det aktuelle landet. Eventuelle feil på apparatet repareres gratis i garantitiden dersom disse kan føres tilbake til material- eller produksjonsfeil. Ved behov for garantireparasjoner, vennligst henvend deg med kjøpskvitteringen til din forhandler eller nærmeste autoriserte kundeservice. (Se adresse på baksiden)

Tekniske spesifikasjoner

WD 1 Compact Battery

Elektrisk tilkobling

Batterispenning	V	18
-----------------	---	----

Nominell effekt	W	230
-----------------	---	-----

Effektspesifikasjoner apparat

Driftstid i normaldrift ved fullt ladet batteri	min	10
---	-----	----

Mål og vekt

Vekt	kg	3,5
------	----	-----

Lengde	mm	386
--------	----	-----

Bredde	mm	279
--------	----	-----

Høyde	mm	312
-------	----	-----

Med forbehold om tekniske endringer.

Tekniske spesifikasjoner for batteriet

Battery Power		*18/25	**18/50
Nominell spenning batteri	V	18	
Batteritype	–	Li-ion	
Nominell kapasitet (iht. IEC/ EN 61690)	Ah	2,4	4,8
Nominell kapasitet (iht. celleprodusentens opplysninger)	Ah	2,5	5,0
Nominell energi (iht. UN 3480)	Wh	43,2	86,4
Ladestrøm maks.	A	4	8
Kapslingsgrad	–	IPX5	
Vekt	kg	0,615	0,918
Driftstemperatur	°C	-20...40	
Oppladningstemperatur	°C	0...40	
Oppbevaringstemperatur	°C	-20...60	
Mål (L x B x H)	m	133 x 88 x 50	133 x 88 x 72

Med forbehold om tekniske endringer.

* ekstrautstyr, ** spesialtilbehør

Tekniske data standard-ladeapparat

		* Standard-ladeapparat BC 18 V
Nominell spenning batteri	V	18
Ladestrøm maks.	A	0,5
Batteritype	–	Li-ion
Batteriplattform	–	Battery Power (+)
Nettspenning	V	100...240
Frekvens	Hz	50-60
Strømforbruk	A	maks. 0,3
Beskyttelsesklasse	–	II
Vekt (uten batteripakke)	g	160

Med forbehold om tekniske endringer.

* ekstrautstyr

Innehåll

Allmän information	76
Säkerhetsinformation	76
Kontaktladdare	78
Ändamålsenlig användning	79
Miljöskydd	79
Kundservice	80
Tillbehör och reservdelar	80
Leveransens omfangning	80
Maskinbeskrivning	80
Manövreringselement	80
Laddning	80
Anvanda batteripaketet	80
Montering	81
Idrifttagning	81
Manövrering	81
Transport	82
Skötsel och underhåll	82
Hjälp vid störningar	82
Förvaring	83
Garanti	83
Tekniske data	83
Tekniske data batteripaket	83
Tekniske data standardladdare	83

Allmän informasjon



Läs igenom den här originalbruksanvisningen og medfølgende sikkerhetsinformasjon innan du använder din apparat första gången. Följ alla anvisningar.

Förvara båda häftena för framtida bruk eller för nästa ägare.

Säkerhetsinformation

Risiknivåer

⚠ **FARA**

- Varnar om en omedelbart överhengende fare som kan leda till svåra personskador eller dødsfall.

⚠ **VARNING**

- Varnar om en möjligen farlig situation som kan leda till svåra personskador eller dødsfall.

⚠ **FÖRSIKTIGHET**

- Varnar om en möjligen farlig situation som kan leda till lättare personskador.

OBSERVERA

- Varnar om en möjligen farlig situation som kan leda till materiella skador.

Allmänna säkerhetsanvisningar

⚠ **FARA** ● Kvävningrisk. Håll förpackningsfolier utom räckhåll för barn.

⚠ **VARNING** ● Använd endast maskinen enligt bestämmelserna. Ta hänsyn till lokala förhållanden när du arbetar med maskinen och var försiktig när folk befinner sig i närheten, framför allt barn. ● Personer med nedsatta fysiska, sensoriska eller mentala förmågor eller med bristande erfarenhet och kunskap får endast använda maskinen om de befinner sig under kompetent uppsikt, eller har instruerats av en person som ansvarar för deras säkerhet om hur maskinen används på ett säkert sätt, och om de har förstått de risker som är förknippade med användningen av maskinen. ● Maskinen får endast användas av personer som instruerats i hur den fungerar eller tydligt visat att de klarar av att hantera den och uttryckligen fått uppdraget att använda den.

- Maskinen får inte användas av

barn. ● Barn över minst 8 år får använda maskinen om en person som ansvarar för deras säkerhet håller dem under ordentlig uppsikt, instruerar dem i hur maskinen används och förklarar vilka risker som är förknippade med användningen av maskinen. ● Håll uppsikt över barn för att vara säker på att de inte leker med maskinen. ● Barn får rengöra och underhålla maskinen om de hålls under uppsikt.

⚠ **FÖRSIKTIGHET** ● Säkerhetsanordningarna är till för att skydda dig. Ändra eller kringgå aldrig säkerhetsanordningar.

Drift

⚠ **FARA**

- Det är förbjudet att använda maskinen i explosionsfarliga områden.
 - Explosionsrisk
 - Sug inte upp brännbara gaser, vätskor eller damm.
 - Sug inte upp reaktivt metall-damm (t.ex. aluminium, magnesium eller zink).
 - Sug inte upp utspädd lut eller utspädda syror.
 - Sug inte upp brännande eller glödande föremål.
- Dessa ämnen kan dessutom angripa materialen i maskinen.

⚠ **VARNING**

- Risk för personskador. Sug inte i närheten av huvudet med munstycke och sugrör.

⚠ **FÖRSIKTIGHET**

- Lämna aldrig maskinen oövervakad medan den är i drift.
- Olyckor eller skador om maskinen tippar. Kontrollera att maskinen står stadigt innan du påbörjar arbeten med eller vid maskinen.

OBSERVERA

- Skydda maskinen mot extrem väderlek, fukt och värme.
- Sug aldrig utan filter, då detta kan skada maskinen.

Skötsel och underhåll

Hänvisning

- Stäng av maskinen före alla rengörings- och underhållsarbeten och ta bort batteripaketet.

⚠ **FÖRSIKTIGHET**

- Låt endast auktoriserad kundtjänst genomföra reparationer och arbeten på elektriska komponenter.

⚠ **VARNING**

- Maskinen innehåller elektriska komponenter och får aldrig rengöras under rinnande vatten.

OBSERVERA

- Använd inga skurmedel, glas- eller universalrengöringsmedel.

- Ta ut batteripaketet ur maskinen om du inte ska använda den på en längre tid.
- Ta ut förbrukade batteripaket ur maskinen och avfallshanterade dem enligt gällande bestämmelser.

Transport

⚠ **FÖRSIKTIGHET**

- Observera maskinens vikt under transport för att undvika olyckor eller skador.

Kontaktladdare

Säkerhetsanvisningar

Hänvisning ● Läs noggrant igenom säkerhetsanvisningarna som medföljer batteripaketet.

Läs igenom säkerhetsanvisningarna vid användning.

⚠ **FARA** ● Explosionsrisk. Ladda inte batterier som inte är laddningsbara. ● Använd inte laddaren i explosiva miljöer.

● Kasta inte batteripaket i eld eller hushållssopor. ● Undvik kontakt med vätska som kommer ur defekta batterier. Spola bort vätskan omedelbart med vatten och kontakta läkare ifall vätskan kommit i kontakt med ögonen.

⚠ **VARNING** ● Personer med nedsatta fysiska, sensoriska eller mentala förmågor eller med bristande erfarenhet och kunskap får endast använda maskinen om de befinner sig under kompetent uppsikt, eller har instruerats av en person som an-

svarar för deras säkerhet om hur maskinen används på ett säkert sätt, och om de har förstått de risker som är förknippade med användningen av maskinen.

- Barn får inte leka med den här maskinen.
- Håll uppsikt över barn för att vara säker på att de inte leker med maskinen.
- Barn över minst 8 år får använda maskinen om en person som ansvarar för deras säkerhet håller dem under ordentlig uppsikt, instruerar dem i hur maskinen används och förklarar vilka risker som är förknippade med användningen av maskinen.
- Barn får rengöra och underhålla maskinen om de hålls under uppsikt.
- Kontrollera att nätspänningen stämmer överens med den spänning som anges på laddarens typskylt.
- Laddaren får endast användas till att ladda godkända batteripaket.
- Kontrollera före varje användning att strömkabeln, anslutningskabel, batteriadaptern och batteripaketet inte är skadade. Använd inte skadade maskiner. Byt ut maskinen om den är skadad.
- Ladda inte batteripaket om de är skadade. Skadade batteripaket måste bytas ut mot nya som är godkända av KÄRCHER. Gäller inte för apparater med fast monterat batteri
- Öppna inte laddaren. Byt ut laddaren om den är skadad eller defekt.
- Skydda an-

slutningskabeln mot värme, vassa kanter, olja och rörliga komponenter.

- Dra ut stickkontakten ur nätuttaget innan du rengör maskinen eller genomför underhållsarbete.

△ FÖRSIKTIGHET ● Använd inte laddaren om den är våt eller smutsig.

- Sätt inte batteripaketet i laddarens batteriadapter om det är smutsigt eller vått.

OBSERVERA ● Kortslutningsrisk. Skydda batteriadapterns kontakter mot metalldelar.

- Kortslutningsrisk. Förvara inte batteripaketet tillsammans med metallföremål.
- Skaderisk. Lindra inte anslutningskabeln runt strömkontakten eller batteriadaptern.
- Täck inte över laddaren under drift.
- Bär inte laddaren i anslutningskabeln.
- Använd laddaren endast inomhus.

Ändamålsenlig användning

Denna maskin får endast användas i privata hushåll. Maskinen är avsedd att användas som multifunktions-sug enligt beskrivningarna och säkerhetsanvisningarna i denna bruksanvisning.

Maskinen får inte användas till att suga upp aska eller sot.

Hänvisning

Tillverkaren ansvarar inte för skador som orsakas av annan användning än den avsedda eller genom felaktig manövrering.

Miljöskydd



Förpackningsmaterialen kan återvinnas. Avfallshandera förpackningar på ett miljövänligt sätt.

Elektriska och elektroniska maskiner innehåller ofta värdefulla återvinningsbara material och komponenter såsom engångsbatterier, uppladdningsbara batterier och olja, som vid felaktig användning eller felaktigt avfallshantering kan utgöra en potentiell risk för människors hälsa och för miljön. Dessa komponenter är dock nödvändiga för att maskinen ska kunna arbeta korrekt. Maskiner som märkts med denna symbol får inte kastas i hushållssoptorna.

Kundservice

Vid frågor eller störningar hjälper vår KÄRCHER-filial gärna till.

Tillbehör och reservdelar

Använd endast originaltillbehör och originalreservdelar, så att en säker och störningsfri drift av maskinen är garanterad.

Information om tillbehör och reservdelar finns på www.kaercher.com.

Leveransens omfattning

Maskinens leveransomfattning är avbildad på förpackningen. Kontrollera att innehållet i leveransen är fullständigt. Kontakta din försäljare om något tillbehör saknas eller om det finns transportskador.

Maskinbeskrivning

Bild A

- 1 Sugslangsanslutning
- 2 Batteripaketets fäste
- 3 Batteripaketets frigöringsknapp
- 4 Maskinens strömbrytare (På/Av)
- 5 Bärhandtag
- 6 Luftanslutning
- 7 Fästband för sugslangsförvaring
- 8 Tillbehörshållare
- 9 Behållarens förregling
- 10 Behållare
- 11 Möbelmunstycke
- 12 Fogmunstycke
- 13 Handtag
- 14 Sugslang
- 15 *Batteripaket
- 16 *Laddare
- 17 Patronfilter
- 18 Filterpåse

* tillval

Manövreringselement

Bild B

- 1 Display
- 2 Typskylt
- 3 Kontakter
- 4 Fäste

Laddning

Hänvisning

Ladda batteripaketen Battery Power (+) 18/25 och 18/50 endast med batteripaketladdarna för 18 V Battery Power-plattformen från KÄRCHER.

Nya batteripaket är bara förädlade och måste laddas upp helt innan de används för första gången. Displayen aktiveras vid den första laddningen. Vid första användningen låter du batteripaketet laddas ur till avstängning, så att laddningsindikeringen fungerar korrekt.

Nya batteripaket når sin fulla kapacitet efter ca 5 uppladdnings- och urladdningscykler.

Batteripaket som inte använts på en längre tid måste laddas upp innan de används.

Vid temperaturer under 0 °C minskar batteripaketets kapacitet.

Vid temperaturer under -20 °C och över 60 °C kan lång förvaring minska batteripaketets kapacitet.

Om ingenting visas på displayen medan batteripaketet laddas är batterikapaciteten förbrukad eller mycket låg. Displayen visar en återstående laddningstid så snart batteripaketet är tillräckligt laddat. Om det fortfarande inte visas något på displayen efter en längre stund är batteripaketet defekt. Byt batteripaketet.

Bild C

1. Sätt in strömkontakten i eluttaget.
2. Skjut in batteripaketet i laddarens fäste. Laddningen börjar automatiskt. Den återstående laddningstiden visas i minuter på batteripaketets display under laddningen.

Bild D

Laddtiden för ett tomt batteripaket 18/25 är ca 5 timmar med en standardladdare. Laddtiden med en **snabbladdare till 80 % är ca 45 minuter.

När batteripaketet är fulladdat visas 100 % på displayen. Laddningen är avslutad.

Bild E

3. Ta ut batteripaketet ur laddaren.
4. Dra ut nätkontakten ur uttaget.

Hänvisning

Det laddade batteripaketet kan ligga kvar på laddaren tills det ska användas. Det finns ingen risk för överladdning.

Undvik onödig energiförbrukning och dra ut laddaren när batteripaketet är fulladdat.

** specialtillbehör

Använda batteripaketet

Display

Batteripaketet är utrustat med en display. På displayen kan följande läsas av:

- Laddningsnivå
- Pågående laddning
- Återstående drifttid



Hänvisning

Den återstående tiden påverkas av effektomkoppling!

- Felmeddelanden

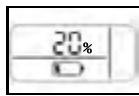
När batteripaketet sätts in ändras indikeringen beroende på vilken maskin som används.

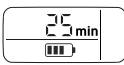
Indikering	Betydelse
Förvara batteripaketet	
	Batteripaketets laddningsnivå när det inte används.
Använda batteripaketet	

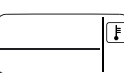
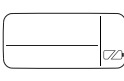
Indikering	Betydelse
	Batteripaketets återstående drifttid när det inte används.
Ladda batteripaket	
	Batteripaketets återstående laddningstid när det laddas.
	Batteripaketet är helt laddat.
Felmeddelande	
	Batteritemperaturen ligger utanför det tillåtna temperaturområdet, eller så är batteripaketet spärrat på grund av kortslutning.
	Batteripaketet är defekt och har spärrats av säkerhetsskäl. Använd inte batteripaketet och kassera det enligt gällande föreskrifter.

Montering

Öppna maskinen

Bild F

1. Öppna behållarens föregglingar.
2. Ta av maskinhuvudet i bärhandtaget.

Stänga maskinen

Bild G

1. Sätt maskinhuvudet på behållaren.
2. Stäng behållarens föregglingar.

Idrifttagning

Ansluta tillbehör

Bild H

1. Tryck in sugslangen i sugslangsanslutningen på maskinen tills den hakar i.
 - a. Ta loss den genom att trycka på spärren och dra ut sugslangen.
2. Anslut sugmunstycket till handtaget.

Bild J

3. Anslut fogmunstycket till handtaget.

Sätta in batteripaket

Bild K

1. Skjut in batteripaketet uppifrån i batteripaketets fäste, tills batteripaketet hakar i.

Hänvisning

Använd endast batteripaketet Battery Power (+) 18/25 eller 18/50.

Koppla till maskinen

Bild L

1. Tryck på knapp I för att starta maskinen. Sug- eller blåsfunktionen startas.

OBSERVERA

Skador på maskinen

Arbeta alltid med isatt patronfilter, både vid våt- och torrsugning.

Torrsugning

OBSERVERA

Skador på patronfiltret

Vid växling från våt- till torrsugning kan att vått patronfilter tåpas till och bli oanvändbart.

Låt patronfiltret torka ordentligt före torrsugning eller byt ut det mot ett torrt.

Byt patronfilter vid behov.

1. Sätt i filterpåsen om maskinen ska användas för uppsugning av fint damm.
 - Filterpåsens uppsamlingsförmåga beror på smutsen som sugs upp.
 - Vid fint damm, sand osv. måste filterpåsen bytas oftare.
 - Tilltäppta filterpåsar kan spricka, byt därför filterpåsen i god tid.

Våtsugning

OBSERVERA

Skador på grund av fukt

Använd ingen filterpåse vid våtsugning.

Hänvisning

Om behållaren är full stängs sugöppningen av en flottör och sugturbinen går med högre varvtal.

Stäng genast av maskinen och töm behållaren.

1. För att suga upp fukt eller vätska sätter du möbel- eller fogmunstycket på handtaget, se kapitel Ansluta tillbehör.

Blåsfunktion

Rengöring av svåråtkomliga ställen eller på platser där uppsugning inte kan utföras, t.ex. löv i en grusbädd.

Bild M

1. Stick in sugslangen i luftanslutningen tills sugslangen hakar i.

Avsluta drift

Bild L

1. Tryck på knapp 0 för att stänga av maskinen.

Bild N

2. Skjut batteripaketets frigöringsknapp uppåt och dra ut batteripaketet uppåt ur batteripaketets fäste.
3. Ladda batteripaketet vid behov, se kapitel Laddning.

Tömma behållaren

Bild O

1. Öppna maskinen, se kapitel Montering.
2. Töm behållaren.
3. Stäng maskinen, se kapitel Montering.

Förvara maskinen

Bild P

1. Förvara möbel- och fogmunstycket på maskinen.
2. Linda sugslangen runt maskinen och fäst den med fästbanden för sugslangsförvaring.
3. Förvara maskinen torrt.

Förvara batteripaketet

Hänvisning

Oberoende av drift förbrukar LCD-displayen en smula energi, oavsett om batteripaketet är i eller utanför maskinen.

1. Se kapitel Förvaring.

Transport

△ FÖRSIKTIGHET

Bristande hänsyn till vikt

Risk för personskador och materialskador

Ta hänsyn till maskinens vikt vid transport och förvaring.

1. Vid transport i fordon ska maskinen säkras så att den inte kan halka och välta enligt gällande riktlinjer.

Transport per hand

1. Lyft upp maskinen i bärhandtaget och bär den.

Transport i fordon

1. Säkra maskinen så att den inte kan glida eller tippa.

Skötsel och underhåll

Maskin och tillbehör

1. Maskinen och tillbehören av plast kan rengöras med vanligt plastrengöringsmedel.
2. Skölj av behållaren och tillbehören med vatten om så behövs och torka före vidare användning.
3. Kontrollera regelbundet om laddningskontaktarna är smutsiga och rengör dem vid behov.

Rengöra patronfiltret

Hänvisning

Rekommendation: Byt patronfilter 1 gång per år.

1. Öppna maskinen, se kapitel Montering.

Bild Q

2. Demontera patronfiltret.

Bild R

3. Rengör patronfiltret vid behov under rinnande vatten, skrubba eller borsta inte av det.

Bild S

4. Låt patronfiltret torka helt innan det sätts tillbaka.

Bild T

5. Montera patronfiltret.
6. Stäng maskinen, se kapitel Montering.

Byta filterpåse

1. Öppna maskinen, se kapitel Montering.
2. Ta ut filterpåsen.

Bild U

3. Sätt i ny filterpåse.
4. Stäng maskinen, se kapitel Montering.

Hjälp vid störningar

Störningar har ofta enkla orsaker, som du kan åtgärda på egen hand med hjälp av översikten nedan. I tveksamma fall eller vid störningar som inte anges här, kontakta auktoriserad kundtjänst.

Störningar

Maskinen fungerar inte

Batteripaketet sitter inte korrekt i batteripaketets fäste.

1. Skjut in batteripaketet i hållaren tills det hakar fast. Batteripaketets laddningsnivå (se displayen) är för låg.

1. Ladda upp batteripaketet. Batteripaketet eller laddaren defekt.

1. Byt ut batteripaketet eller laddaren.

Maskinen stänger av sig själv

Maskinen/batteripaketet har överhettats.

1. Vänta tills maskinen/batteripaketet har svalnat. Behållaren är full av vatten och utlöser därmed flottören.

1. Tom behållaren.

Sugkraften minskar

Möbel- eller fogmunstycket, handtaget eller sugslangen är tilltäppa.

1. Kontrollera och rengör vid behov möbel- eller fogmunstycket, handtaget eller sugslangen.

Patronfiltret är smutsigt.

1. Rengör patronfiltret, se Rengöra patronfiltret.

Filterpåsen är full.

1. Byt filterpåse, se Byta filterpåse.

Allmänt fel

Displayen visar en bruten batterisymbol

Batteripaketet är defekt och har spärrats av säkerhetsskäl.

1. Använd inte batteripaketet.
2. Kassera batteripaketet enligt gällande föreskrifter.

Fel vid laddning

Batteripaketet laddas inte, kontrollampen på laddaren är släckt, displayen är släckt

Laddaren är defekt.

1. Byt ut laddaren.

Batteripaketet laddas inte, kontrollampen på laddaren blinkar, displayen är tänd.

Eventuellt är batteripaketets temperatur inte inom normalområdet.

Laddaren är defekt.

1. Observera displayindikeringen.

2. Byt ut laddaren.

Batteripaketet laddas inte, displayen är tänd

Laddaren är defekt.

1. Byt ut laddaren.

Batteripaketet laddas inte, displayen är släckt

Batteripaketet är helt urladdat eller defekt.

1. Vänta och se om displayen visar återstående laddningstid efter en stund.

Om displayen förblir släckt är batteripaketet defekt.

2. Byt batteripaket.

Batteripaketet laddas inte, displayen visar temperatursymbolen

Batteripaketets temperatur är för låg/hög.

1. Lägg batteripaketet på en plats med rumstemperatur och vänta tills dess temperatur ligger inom normalområdet, se kapitel Tekniska data batteripaket. Laddningen börjar automatiskt.

Fel vid drift

På displayen visas temperatursymbolen

Batteripaketets temperatur är för låg/hög.

1. Vänta tills batteripaketets temperatur ligger inom normalområdet, se kapitel Tekniska data batteripaket.

Vid kortslutning spärras batteripaketet i 30 sekunder.

Om kortslutningen förekommer oftare spärras batteripaketet permanent.

1. Anslut batteripaketet till laddaren för att låsa upp det.

Displayen visar återstående drifttid 0, maskinen stängs av

Batteripaketet är urladdat.

1. Ladda batteripaket.

Fel vid förvaring

Displayen visar ingen återstående kapacitet

Batteripaketet är urladdat.

1. Ladda batteripaket.

Displayen visar en återstående kapacitet på 70 %, trots att batteripaketet är fulladdat

Batteripaketet befinner sig i automatiskt förvaringsläge. Förvaringsläget aktiveras om batteripaketet inte har använts på 21 dagar. Funktionen skyddar battericellerna mot snabbt åldrande och ökar livslängden.

1. Ladda batteripaketet fullständigt innan du använder det igen.

Förvaring

OBSERVERA

Fukt och värme

Skaderisk

Förvara bara batteripaketet inomhus i utrymmen med låg luftfuktighet och under 27 °C. Om batteripaketet lagras över 70 % och inte används på mer än 21 dagar, aktiveras lagringsläget automatiskt och batteripaketet laddas ur till 70 %.

Batteripaketets display visar den aktuella laddningsnivån. Displayen visar även laddningsnivån om batteripaketet inte är anslutet till en laddare.

Om batteripaketets display slocknar under förvaringen är batterikapaciteten förbrukad eller displayen har stängts av.

1. Ladda batteripaketet.

Garanti

I respektive land gäller de garantivillkor som publicerats av våra auktoriserade distributörer. Eventuella fel på maskinen repareras utan kostnad inom garantifristen, under förutsättning att det orsakats av ett material- eller tillverkningsfel. I frågor som gäller garantin ska du vända dig med kvitto till inköpsstället eller närmaste auktoriserad kundtjänst.

(Se baksidan för adress)

Tekniska data

WD 1 Compact Battery

Elanslutning

Batterispänning	V	18
Märkeffekt	W	230

Effektdata maskin

Drifttid med full batteriladdning i normaldrift	min	10
---	-----	----

Mått och vikter

Vikt	kg	3,5
Längd	mm	386
Bredd	mm	279
Höjd	mm	312

Med förbehåll för tekniska ändringar.

Tekniska data batteripaket

Battery Power	*18/25	**18/50
Märkspänning batteri	V 18	
Batterityp	– Litiumjon	
Nominell kapacitet (enligt IEC/EN 61690)	Ah 2,4	4,8
Märkkapacitet (enligt batteritillverkaren)	Ah 2,5	5,0
Nominell energi (enligt UN 3480)	Wh 43,2	86,4
Max. laddström	A 4	8
Kapslingsklass	– IPX5	
Vikt	kg 0,615	0,918
Drifttemperatur	°C -20 till 40	
Laddningstemperatur	°C 0 till 40	
Lagringstemperatur	°C -20 till 60	
Mått (L x B x H)	m 133 x 88 x 50	133 x 88 x 72

Med förbehåll för tekniska ändringar.

* tillval, ** specialtillbehör

Tekniska data standardladdare

		*standardladdare BC 18 V
Märkspänning batteripaket	V	18
Laddström max.	A	0,5
Typ av batteripaket	–	Litiumjon
Batteripaketets plattform	–	Battery Power (+)
Nätspänning	V	100...240
Frekvens	Hz	50-60
Strömförbrukning	A	max. 0,3
Skyddsklass	–	II
Vikt (utan batteripaket)	g	160

Med förbehåll för tekniska ändringar.

* tillval

Sisältö

Yleisiä ohjeita	84
Turvaohjeet.....	84
Pistokelaturi	86
Määräystenmukainen käyttö	87
Ympäristönsuojelu	87
Asiakaspalvelu	87
Lisävarusteet ja varaosat	87
Toimituksen sisältö	87
Laitekuvaus	87
Käyttöelementit.....	87
Lataaminen.....	87
Akun käyttö.....	88
Asennus	88
Käyttöönotto	88
Käyttö	88
Kuljetus.....	89
Hoito ja huolto	89
Ohjeita häiriötilanteissa	89
Varastointi.....	90
Takuu	90
Tekniset tiedot	90
Akkupaketin tekniset tiedot.....	91
Vakiolatauslaitteen tekniset tiedot	91

Yleisiä ohjeita



Lue ennen laitteen ensimmäistä käyttöä tämä alkuperäinen käyttöohje ja mukana toimitetut turvallisuusohjeet. Menettele niiden mukaisesti.

Säilytä molemmat vihkoset myöhempää käyttöä tai seuraavaa omistajaa varten.

Turvaohjeet

Vaarallisuusasteet

⚠ VAARA

- *Huomautus välittömästi uhkaavasta vaarasta, joka voi aiheuttaa vakavan ruumiinvamman tai johtaa kuolemaan.*

⚠ VAROITUS

- *Huomautus mahdollisesta vaarallisesta tilanteesta, joka voi aiheuttaa vakavan ruumiin-*

vamman tai voi johtaa kuolemaan.

⚠ VARO

- *Huomautus mahdollisesta vaarallisesta tilanteesta, joka voi aiheuttaa vähäisiä vammoja.*

HUOMIO

- *Huomautus mahdollisesta vaarallisesta tilanteesta, joka voi aiheuttaa aineellisia vahinkoja.*

Yleiset turvallisuusohjeet

⚠ VAARA • *Tukehtumisvaara. Pidä pakkauskalvot pois lasten ulottuvilta.*

⚠ VAROITUS • *Käytä laitetta vain määräysten mukaisesti. Ota huomioon paikalliset olosuhteet ja varo laitteella työkennellessäsi muita ihmisiä, erityisesti lapsia.* • *Henkilöt, joilla on vajavaiset ruumiilliset, aistilliset tai henkiset ominaisuudet tai puutteita kokemuksessa ja tietämyksessä, saavat käyttää tätä laitetta vain siinä tapauksessa, että he ovat oikein valvonnan alaisia tai ovat saaneet opastuksen heidän turvallisuudesta vastaavan henkilön toimesta laitteen turvalliseen käyttämiseen ja ovat ymmärtäneet sen käyttöön liittyvät vaarat.* • *Vain henkilöt, jotka ovat saaneet opastuksen laitteen käsittelyyn tai jotka ovat todistaneet kykenevänsä sen käyttöön*

ja joille se nimenomaisesti annettu tehtäväksi, saavat käyttää laitetta. • Lapset eivät saa käyttää laitetta. • Vähintään 8-vuotiaat lapset saavat käyttää laitetta, jos heidän turvallisuudesta vastaava henkilö on antanut heille opastuksen laitteen käyttämiseen, tai jos he ovat oikein valvonnan alaisia ja ovat ymmärtäneet käytöstä aiheutuvat vaarat. • Valvo lapsia sen varmistamiseksi, että he eivät leiki laitteella. • Lapset saavat suorittaa puhdistusta ja käyttäjähuoltoa vain valvonnan alaisina. **△ VARO** • Turvalaitteita on sinun turvallisuutesi vuoksi. Älä koskaan muuta tai ohita turvalaitteita.

Käyttö

△ VAARA

- Käyttö räjähdysvaarallisilla alueilla on kielletty.
 - Räjähdysvaara
 - Älä imuroi syttyviä kaasuja, nesteitä tai pölyjä.
 - Älä imuroi reaktiivisia metallipölyjä (esim. alumiinia, magnesiumia tai sinkkiä).
 - Älä imuroi ohentamattomia emäksiä tai happoja.
 - Älä imuroi palavia tai hehkuvia esineitä.
- Nämä aineet voivat lisäksi heikentää laitteessa käytettäviä materiaaleja.

△ VAROITUS

- Loukkaantumisvaara. Älä imuroi suuttimella ja imuputkella pään läheisyydessä.

△ VARO

- Älä jätä laitetta koskaan käytön aikana ilman valvontaa.
- Laitteen kaatuminen aiheuttaa onnettomuuksia tai vaurioita. Seisontavakavuus on varmistettava ennen kaikkia töitä laitteessa ja sen ympärillä.

HUOMIO

- Suojaa laite äärimmäisiltä sääoloilta, kosteudelta ja kuumuudelta.
- Älä imuroi koskaan ilman suodatinta, laite voi vaurioitua.

Hoito ja huolto

Huomautus

- Kytke laite pois päältä ennen kaikkia hoito- ja huoltotöitä ja irrota akku.

△ VARO

- Anna korjaustyöt ja työt sähköisissä rakenneosissa vain valtuutetun asiakaspalvelun suorittaviksi.

△ VAROITUS

- Laitteessa on sähköisiä rakenneosia, eikä sitä saa puhdistaa juoksevalla vedellä.

HUOMIO

- Älä käytä puhdistukseen hankaavia pesuaineita, lasin- tai yleispesuaineita.
- Poista akkupaketti laitteesta, jos et käytä sitä pitkään aikaan.

- Poista käytetty akkupaketti laitteesta, ja hävitä se määräysten mukaisesti.

Kuljetus

⚠ VARO

- Onnettomuuksien ja loukkaantumisten välttämiseksi kuljetuksen aikana on kiinnitettävä huomiota laitteen painoon.

Pistokelaturi

Turvaohjeet

Huomautus ● Lue ehdottomasti akkupaketin mukana tulevat turvaohjeet. Noudata käytön aikana turvaohjeita.

⚠ **VAARA** ● Räjähdysvaara. Älä lataa paristoja, jotka eivät ole uudelleen ladattavia. ● Älä käytä laturia räjähdysvaarallisuudessa ympäristössä. ● Älä heitä akkupaketteja tuleen tai kotitalousjätteisiin. ● Vältä kosketusta viallisista akuista vuotavaan nesteeseen. Huuhtelee neste kosketuksen jälkeen heti vedellä ja ota yhteyttä lääkäriin, jos nestettä on joutunut silmiin.

⚠ **VAROITUS** ● Henkilöt, joilla on vajavaiset ruumiilliset, aistilliset tai henkiset ominaisuudet tai puutteita kokemuksessa ja tietämyksessä, saavat käyttää tätä laitetta vain siinä tapauksessa, että he ovat oikein valvonnan alaisia tai ovat saaneet opastuksen heidän turvallisuudestaan vastaavan henkilön toimesta laitteen turvalliseen käyttämi-

seen ja ovat ymmärtäneet sen käyttöön liittyvät vaarat. ● Lapset eivät saa leikkiä laitteella.

● Valvo lapsia sen varmistamiseksi, että he eivät leiki laitteella.

● Vähintään 8-vuotiaat lapset saavat käyttää laitetta, jos heidän turvallisuudestaan vastaava henkilö on antanut heille opastuksen laitteen käyttämiseen, tai jos he ovat oikein valvonnan

alaisia ja ovat ymmärtäneet käytöstä aiheutuvat vaarat. ● Lapset saavat suorittaa puhdistusta ja käyttäjähuoltoa vain valvonnan alaisina. ● Tarkasta, että verkkojännite vastaa laturin tyyppikilvessä lukevaa jännitettä. ● Käytä laturia vain hyväksytyjen akkupakettien

lataamiseen. ● Tarkasta ennen jokaista käyttöä, onko verkko-laitteessa, yhdysjohdossa, akkuadapterissa ja akussa vaurioita. Älä käytä vaurioituneita laitteita. Vaihda vaurioitunut laite uuteen. ● Älä lataa vaurioituneita akkupaketteja. Vaihda vaurioituneet akkupaketit KÄRCHERin hyväksymiin akkupaketteihin. Ei koske laitteita, joissa on kiinteästi

asennettu akku ● Älä avaa laturia. Vaihda vaurioitunut tai viallinen laturi uuteen. ● Suojaa yhdysjohto kuumuudelta, teräviltä reunoilta, öljyltä ja liikkuvilta laiteosilta.

● Irrota pistoke pistorasiasta, ennen kuin puhdistat latauslaitteen tai suoritat huollon.

△ VARO • Älä käytä laturia, kun se on kostea tai likainen. • Älä työnnä akkua laturin akkuadapteriin, kun akku on märkä tai likainen.

HUOMIO • Oikosulun vaara. Suojaa akkuadapterin koskettimet metalliosilta. • Oikosulun vaara. Älä säilytä akkupaketteja yhdessä metalliesineiden kanssa. • Vaurioitumisvaara. Älä kierrä yhdysjohtoa verkkolaitteen tai akkuadapterin ympärille. • Älä peitä laturia käytön aikana. • Älä kannata laturia yhdysjohdosta kannattelemalla. • Käytä latauslaitetta vain sisätiloissa.

Määräystenmukainen käyttö

Käytä laitetta vain yksityisissä kotitalouksissa. Laitte on tässä käyttöohjeessa mainittujen kuvausten ja turvallisuusohjeiden mukaisesti tarkoitettu käytettäväksi yleisimurina.

Tällä laitteella ei saa imuroida tuhkaa ja ruostetta.

Huomautus

Valmistaja ei vastaa mahdollisista vaurioista, jotka aiheutuvat ei-tarkoituksenmukaisesta käytöstä tai virheellisen käytön seurauksena.

Ympäristönsuojelu



Pakkauksmateriaalit ovat kierrätettäviä. Hävitä pakkaukset ympäristöystävällisesti.



Sähkö- ja elektroniikkalaitteet sisältävät arvokkaita kierrätettäviä materiaaleja tai rakenneosia kuten paristoja, akkuja tai öljyjä, jotka väärin käsiteltyinä tai väärin hävitettyinä voivat aiheuttaa mahdollisia vaaroja ihmisten terveydelle ja ympäristölle. Nämä rakenneosat ovat kuitenkin välttämättömiä laitteen asianmukaista käyttöä varten. Tällä symbolilla merkityt laitteita ei saa hävittää tavalliseen talousjätteenä.

Sisältöaineita koskevia ohjeita (REACH)

Päivitettyjä tietoja sisältöaineista löytyy osoitteesta: www.kaercher.com/REACH

Asiakaspalvelu

Jos sinulla on kysyttävää tai laitteessa on häiriöitä, ota yhteyttä KÄRCHER-toimipaikkaan.

Lisävarusteet ja varaosat

Käytä vain alkuperäisiä lisävarusteita ja alkuperäisiä varaosia, sillä ne varmistavat laitteen turvallisen ja häiriötömän käytön.

Tietoja lisävarusteista ja varaosista löytyy osoitteesta www.kaercher.com.

Toimituksen sisältö

Laitteen toimituksen sisältö on kuvattu pakkauksessa. Tarkasta laitetta pakkauksesta purkaessasi pakkauksen sisällön täydellisyyden. Jos lisävarusteita puuttuu tai havaitset kuljetusvahinkoja, ilmoita tästä jälleenmyyjälle.

Laitekuvaus

Kuva A

- 1 Imuletkuliitäntä
- 2 Akun kiinnityskohta
- 3 Akun vapautuspainike
- 4 Laittekytkin (päälle/pois)
- 5 Kantokahva
- 6 Puhallusliitäntä
- 7 Kiinnityshihna imuletkun säilytystä varten
- 8 Lisävarusteiden kiinnitin
- 9 Säiliölukko
- 10 Säiliö
- 11 Verhoilusuuutin
- 12 Saumasuuutin
- 13 Kahva
- 14 Imuletku
- 15 *Akku
- 16 *Laturi
- 17 Patruunasuodatin
- 18 Suodatinpussi

* valinnainen

Käyttöelementit

Kuva B

- 1 Näyttö
- 2 Tyypipikilpi
- 3 Liitännät
- 4 Kiinnitys

Lataaminen

Huomautus

Lataa akkupaketit Battery Power (+) 18/25 ja 18/50 vain KÄRCHER 18 V Battery Power -alustalle tarkoitetuilla akkupakettien latauslaitteilla.

Uudet akkupaketit on vain esiladattu, ja ne on ladattava täyteen ennen ensimmäistä käyttöä.

Näyttö aktivoituu ensimmäisen latauksen yhteydessä. Käytä akkupaketti loppuun ensimmäisen käytön aikana virran poiskytkemiseen saakka, jotta lataustilan näyttö toimii oikein.

Uudet akkupaketit saavuttavat täyden kapasiteettinsa noin 5 lataus- ja käyttöjakson jälkeen.

Pitkään käyttämättömänä olleet akkupaketit on ladattava uudelleen ennen käyttöä.

Akkupaketin suorituskyky laskee lämpötiloissa, jotka alittavat 0 °C.

Pitkä säilyttäminen lämpötiloissa alle -20 °C j yli 60 °C voi lyhentää akkupaketin kapasiteettia.

Jos näytöllä ei näy mitään lataamisen aikana, akun kapasiteetti on käytetty tai hyvin alhainen. Näytöllä näkyvä jäljellä oleva latausaika heti, kun akkupaketti on riittävästi ladattu. Jos näytöllä ei näy mitään edes pitkän ajan kuluttua, akkupaketti on viallinen. Vaihda akkupaketti.

Kuva C

1. Yhdistä verkkopistoke pistorasiaan.
2. Työnnä akkupaketti laturin kiinnityskohtaan. Lataus alkaa automaattisesti. Jäljellä oleva latausaika näytetään lataamisen aikana akkupaketin näytöllä minuutteina.

Kuva D

Tyhjän akkupaketin 18/25 latausaika yleislaturilla n. 5 tuntia. Latausaika **pikalaturilla 80 % lataukseen saakka on n. 45 minuuttia.

Kun akkupaketti on täyteen ladattu, näytöllä näkyy 100 %. Lataaminen päättyy.

Kuva E

3. Poista akkupaketti laturista.
4. Irrota verkkopistoke pistorasiasta.

Huomautus

Ladattu akkupaketti voi olla laturissa käyttöön asti. Yli-
taamisen vaaraa ei ole.

Vältä tarpeetonta energiankulutusta ja kytke laturi irti pistorasiasta, kun akkupaketti on täyteen ladattu.

** Erikoisvaruste

Akun käyttö

Näyttö

Akku on varustettu näytöllä. Näytöllä voi lukea seuraavaa:

- Latauksen tila
- Latauksen edistyminen
- Jäljellä oleva käyttöaika

Huomautus

Tehon vaihtokytkentä aikaansaa latausajan mukautumisen!

- Virheilmoitukset

Näyttö pyöri käytettävästä laitteesta riippuen akkua käytettäessä.

Näyttö	Merkitys
	Akkipaketin varauksilla, kun sitä ei käytetä.
	Akkipaketin jäljellä oleva käyttöaika, kun sitä käytetään.
	Akkipaketin jäljellä oleva latausaika, kun sitä ladataan.
	Akkipaketti on täyteen ladattu.

Näyttö	Merkitys
	Akkipaketin lämpötila on sallitun lämpötila-alueen ulkopuolella tai akkupaketti on oikosulun vuoksi estetty.
	Akkipaketti viallinen ja käyttö turvallisuusyistä estetty. Älä enää käytä akkupakettia ja hävitä se määräysten mukaisesti.

Asennus

Laitteen avaaminen

Kuva F

1. Avaa säiliön lukot.
2. Poista laitepää kantokahvasta.

Laitteen sulkeminen

Kuva G

1. Aseta laitepää säiliöön.
2. Sulje säiliön lukot.

Käyttöönotto

Lisävarusteiden liittäminen

Kuva H

1. Työnnä ilmuletua laitteen imuletuliäntään, kunnes se lukkiutuu paikalleen.
 - a Irrota se painamalla lukkoa ja vedä imuletku ulos.
2. Liitä imusuutin kahvaan.

Kuva J

3. Liitä saumasuutin kahvaan.

Akkipaketin asettaminen paikalleen

Kuva K

1. Työnnä akkupakettia ylhäältä päin akkupaketin kiinnityskohtaan, kunnes se lukkiutuu paikalleen.

Huomautus

Käytä ainoastaan akkupakettia Battery Power (+) 18/25 tai 18/50.

Laitteen kytkeminen päälle

Kuva L

1. Paina painiketta I laitteen kytkemiseksi päälle. Imu- tai puhallustoiminto kytkeytyy päälle.

Käyttö

HUOMIO

Laitevaurio

Työskentele aina patruunasuodatin asetettuna paikalleen sekä märkä- että kuivaimuroinnissa.

Kuivaimurointi

HUOMIO

Patruunasuodattimen vaurioituminen

Märkä patruunasuodatin voi tukkeutua ja tulla käyttökelvottomaksi vaihdettaessa märkäimuroinnista kuivaimurointiin.

Kuivata patruunasuodatin hyvin ennen kuivaimurointiin tai vaihda se kuivaan suodattimeen.

Vaihda patruunasuodatin tarvittaessa.

1. Käytä suodatinpussia hienon pölyn imurointiin.
 - Suodatinpussin täyttömäärä on riippuvainen imuroitavasta liasta.
 - Hienoa pölyä, hiekkaa yms. imuroitaessa suodatinpussi täytyy vaihtaa useammin.

- Tukkeutuneet suodatinpussit voivat haljeta, vaihda suodatinpussi ajoissa.

Märkäimurointi

HUOMIO

Kosteuden aiheuttamat vauriot

Älä käytä suodatinpussia märkäimurointiin.

Huomautus

Jos säiliö on täynnä, uimuri sulkee imuaukon ja laite käy korkeammalla kierrosnopeudella.

Kytke laite heti pois päältä ja tyhjennä säiliö.

1. Kytke verhoilu- tai saumasuutin kahvaan kosteuden tai märän imuroimiseksi, katso luku Lisävarusteiden liittäminen.

Puhallustoiminto

Vaikeasti saavutettavien paikkojen puhdistamiseen tai paikkojen, missä imurointi ei ole mahdollista, esim. leh- tien sora-alustalta.

Kuva M

1. Kytke imuletku puhallusliitäntään, kunnes imuletku lukkiutuu paikalleen.

Käytön lopettaminen

Kuva L

1. Paina painiketta 0 laitteen kytkemiseksi pois päältä.

Kuva N

2. Työnnä akun vapautuspainiketta eteenpäin ja vedä akku irti kiinnityskohdasta ylöspäin.
3. Lataa akku tarvittaessa, katso luku Lataaminen.

Säiliön tyhjentäminen

Kuva O

1. Avaa laite, katso luku Asennus.
2. Tyhjennä säiliö.
3. Sulje laite, katso luku Asennus.

Laitteen säilytys

Kuva P

1. Niputa verhoilu- ja saumasuutin laitteeseen.
2. Kierä imuletku laitteen ympärille ja kiinnitä imuletkujen säilytykseen tarkoitetuilla kiinnityshihnoilla.
3. Säilytä laitetta kuivissa tiloissa.

Akun säilytys

Huomautus

Riippumatta käytöstä LC-näyttö kuluttaa hieman akun virtaa huolimatta siitä, onko akku laitteessa vai ulkopuo- lella.

1. Katso luku Varastointi.

Kuljetus

⚠ VARO

Jos painoa ei oteta huomioon

Loukkaantumis- ja vaurioitumisvaara

Laitteen paino on otettava kuljetuksessa ja varastoin- nissa huomioon.

1. Ajoneuvossa kuljetettaessa varmista laite sovellet- tävien määräysten mukaisesti liukumisen ja kaatu- misen estämiseksi.

Kuljetus käsin

1. Nosta laite ja kanno sitä kahvasta kiinnipitäen.

Kuljetus ajoneuvoissa

1. Varmista laite siirtymistä ja kaatumista vastaan.

Hoito ja huolto

Laite ja lisävarusteet

1. Puhdista laite ja varusteosat tavallisella muovipuh- distusaineella.
2. Huuhtelee säiliö ja lisävarusteet tarvittaessa vedellä ja anna kuivua ennen käytön jatkamista.
3. Tarkasta säännöllisesti, onko latauskoskettimissa li- kaa, ja puhdista ne tarvittaessa.

Patruunasuodattimen puhdistus

Huomautus

Suositus: Vaihda patruunasuodatin uuteen kerran vuo- dessa.

1. Avaa laite, katso luku Asennus.

Kuva Q

2. Irrota patruunasuodatin.

Kuva R

3. Pese patruunasuodatin tarvittaessa juoksevassa vedessä, älä hankaa tai harjaa sitä.

Kuva S

4. Anna patruunasuodattimen kuivua täysi ennen asentamista paikalleen.

Kuva T

5. Asenna patruunasuodatin.
6. Sulje laite, katso luku Asennus.

Suodatinpussin vaihto

1. Avaa laite, katso luku Asennus.
2. Irrota suodatinpussi.

Kuva U

3. Aseta uusi suodatinpussi paikalleen.
4. Sulje laite, katso luku Asennus.

Ohjeita häiriötilanteissa

Häiriöillä on usein yksinkertaisia syitä, jotka voit itse poistaa seuraavan yleiskuvan avulla. Ota yhteyttä val- tuutettuun asiakaspalveluun epäselvissä tai tässä mai- nitsemattomien häiriöiden tapauksessa.

Häiriöt

Laitte ei käynnisty

Akku ei ole oikein paikallaan kiinnityskohdassa.

1. Työnnä akkua kiinnityskohtaan, kunnes se lukkiutuu paikalleen.

Akun lataustila (katso näyttö) liian heikko.

1. Lataa akku.

Akku tai laturi viallinen.

1. Vaihda akku tai laturi uuteen.

Laitte kytkeytyy itsestään pois päältä

Laitte/akku ylikuumentunut.

1. Odota, kunnes laite/akku on jäähtynyt.

Säiliö on täynnä vettä, ja sen takia uimuri aktivoituu.

1. Tyhjennä säiliö.

Imuteho laskee

Verhoilu- tai saumasuutin, kahva tai imuletku on tukos- sa.

1. Tarkasta verhoilu- tai saumasuutin, kahva tai imuletku ja puhdista tarvittaessa.

Patruunasuodatin on likaantunut.

1. Puhdista patruunasuodatin, katso Patruunasuodat- timen puhdistus.

Suodatinpussi on täynnä.

1. Vaihda suodatinpussi uuteen, katso Suodatinpus- sin vaihto.

Yleinen virhe

Näytöllä näkyy katkennut akkusymboli

Akku viallinen ja käyttö turvallisuussyistä estetty.

1. Akkua ei saa käyttää.
2. Hävitä akku asianmukaisella tavalla.

Virhe ladattaessa

Akku ei lataudu, laturin merkkivalo ei pala, näyttö on pois päältä

Laturi on viallinen.

1. Vaihda laturi uuteen.

Akku ei lataudu, laturin merkkivalo vilkkuu, näyttö on päällä.

Akun lämpötila ei ole välttämättä normaalialueella.

Laturi on viallinen.

1. Kiinnitä huomiota näyttöön.

2. Vaihda laturi uuteen.

Akku ei lataudu, näyttö on päällä

Laturi on viallinen.

1. Vaihda laturi uuteen.

Akku ei lataudu, näyttö on pois päältä

Akku on täysin purkautunut tai viallinen.

1. Odota, kunnes näyttö on jäljellä oleva latausaika.

Jos näyttö pysyy pois päältä, akku on viallinen.

2. Vaihda akku uuteen.

Akku ei lataudu, näytöllä näkyy lämpötilan symboli

Akun lämpötila on liian matala/korkea.

1. Vie akku ympäristöön, jossa on kohtuulliset lämpötilaolosuhteet ja odota, kunnes akun lämpötila on normaalialueella, katso luku Akkupaketin tekniset tiedot.

Lataus alkaa automaattisesti.

Virhe käytössä

Näytössä näkyy lämpötilasymboli

Akun lämpötila on liian matala/korkea.

1. Odota, kunnes akun lämpötila on normaalialueella, katso luku Akkupaketin tekniset tiedot.

Oikosulun yhteydessä akun käyttö estetään 30 sekunniksi. Jos oikosulkuja esiintyy usein, akun käyttö estetään pysyvästi.

1. Liitä akku eston poistamista varten laturiin.

Näytöllä näkyvä jäljellä oleva käyttöaika on 0, laite kytketty pois päältä

Akun varaus on kokonaan käytetty.

1. Lataa akku.

Virhe varastoitaessa

Näytöllä ei näy jäljellä olevaa kapasiteettia

Akun varaus on kokonaan käytetty.

1. Lataa akku.

Näytöllä näkyvä jäljellä oleva kapasiteetti on 70 %, vaikka akku on ladattu täyteen

Akku on automaattisessa varastointitilassa. Varastointitila aktivoituu, kun akkua ei ole käytetty yli 21 päivään. Tämä toiminto suojaa akkukennoja nopealta vanhentumiselta ja pidentää niiden käyttöikää.

1. Lataa akku kokonaan täyteen ennen seuraavaa käyttöä.

Varastointi

HUOMIO

Kosteus ja kuuminen

Vaurioitumisvaara

Lataa akkupaketit vain sisätiloissa, alhaisessa ilmastokosteudessa ja alle 27 °C:n lämpötilassa. Jos akkupaketti varastoidaan varauksen ollessa yli 70 % eikä sitä käytetä yli 21 päivään, aktivoituu automaattisesti varastointitila, joka purkaa akkupaketin varauksen osittain 70 prosenttiin.

Akun näyttö ilmaisee latauksen nykyisen tilan. Näyttö ilmaisee latauksen tilan myös, kun akku ei ole liitettyä laturiin.

Jos akun näytöstä sammuu valo varastoinnin aikana, akun kapasiteetti on käytetty ja näyttö kytketty pois päältä.

1. Lataa akku.

Takuu

Jokaisessa maassa ovat voimassa vastaavan myyntiyhtiön julkaisemat takuehdot. Korjaamme laitteessa mahdollisesti ilmenevät häiriöt takuuajan kuluessa maksutta, jos häiriöiden syynä ovat olleet materiaali- tai valmistusvirheet. Takuutapauksessa pyydämme ottamaan yhteyttä ostotosiitteen kanssa jälleenmyyjään tai lähimpään valtuutettuun asiakaspalveluun. (Osoite, katso takasivu)

Tekniset tiedot

WD 1 Compact Battery

Sähköliitännät

Akkujännite	V	18
Nimellisteho	W	230

Laitteen teh tiedot

Käyttöaika täydellä akkulatauksella normaalikäytössä	min	10
--	-----	----

Mitat ja painot

Paino	kg	3,5
Pituus	mm	386
Leveys	mm	279
Korkeus	mm	312

Oikeus teknisiin muutoksiin pidätetään.

Αkkupaketin tekniset tiedot

Battery Power		*18/25	**18/50
Akun nimellisjännite	V	18	
Akun tyyppi	–	Li-Ion	
Nimelliskapasiteetti (IEC/EN 61690 mukaan)	Ah	2,4	4,8
Nimellisteho (kennon valmistajan tietojen mukaan)	Ah	2,5	5,0
Nimellisenergia (UN 3480:n mukaan)	Wh	43,2	86,4
Latausvirta enint.	A	4	8
Kotelointiluokka	–	IPX5	
Paino	kg	0,615	0,918
Käyttölämpötila	°C	-20...40	
Latauslämpötila	°C	0...40	
Varastointilämpötila	°C	-20...60	
Mitat (P x L x K)	m	133 x 88 x 50	133 x 88 x 72

Oikeus teknisiin muutoksiin pidätetään.

* valinnainen, ** Erikoisvaruste

Vakiolatauslaitteen tekniset tiedot

		*Vakiolatauslaitte BC 18 V
Akkupaketin nimellisjännite	V	18
Latausvirta enint.	A	0,5
Akkupaketin tyyppi	–	Li-Ion
Akkupakettilusta	–	Battery Power (+)
Verkköjännite	V	100...240
Taajuus	Hz	50–60
Virrankulutus	A	enintään 0,3
Suojaluokka	–	II
Paino (ilman akkupakettia)	g	160

Oikeus teknisiin muutoksiin pidätetään.

* valinnainen

Περιεχόμενα

Γενικές υποδείξεις.....	91
Υποδείξεις ασφαλείας.....	91
Φορτιστής πρίζας.....	93
Προβλεπόμενη χρήση.....	95
Προστασία του περιβάλλοντος.....	95
Υπηρεσία εξυπηρέτησης πελατών.....	95
Παρελκόμενα και ανταλλακτικά.....	95
Παραδοτέος εξοπλισμός.....	95
Περιγραφή συσκευής.....	95

Στοιχεία χειρισμού.....	96
Φόρτιση.....	96
Λειτουργία συστοιχίας μπαταριών.....	96
Συναρμολόγηση.....	97
Θέση σε λειτουργία.....	97
Χειρισμός.....	97
Μεταφορά.....	97
Φροντίδα και συντήρηση.....	98
Βοήθεια σε περίπτωση βλάβης.....	98
Αποθήκευση.....	99
Εγγύηση.....	99
Τεχνικά χαρακτηριστικά.....	99
Τεχνικά χαρακτηριστικά μπαταριών.....	99
Τεχνικά στοιχεία βασικού φορτιστή.....	100

Γενικές υποδείξεις



Πριν από την πρώτη χρήση της συσκευής, διαβάστε αυτές τις γνήσιες οδηγίες χρήσης καθώς και τις συνοδευτικές υποδείξεις ασφαλείας. Εφαρμόζετε αυτές τις οδηγίες.

Φυλάξτε τα δύο βιβλιαράκια για μεταγενέστερη χρήση ή για τον επόμενο ιδιοκτήτη.

Υποδείξεις ασφαλείας

Διαβαθμίσεις κινδύνων

⚠ KΙΝΔΥΝΟΣ

- Υπόδειξη άμεσου κινδύνου, ο οποίος οδηγεί σε σοβαρούς τραυματισμούς ή θάνατο.

⚠ ΠΡΟΕΙΔΟΠΟΙΗΣΗ

- Υπόδειξη πιθανώς επικίνδυνης κατάστασης, η οποία μπορεί να οδηγήσει σε σοβαρούς τραυματισμούς ή θάνατο.

⚠ ΠΡΟΣΟΧΗ

- Υπόδειξη πιθανώς επικίνδυνης κατάστασης, η οποία μπορεί να οδηγήσει σε ελαφρείς τραυματισμούς.

ΠΡΟΣΟΧΗ

- Υπόδειξη πιθανώς επικίνδυνης κατάστασης, η οποία μπορεί να οδηγήσει σε υλικές ζημιές.

Γενικές υποδείξεις ασφαλείας

⚠ ΚΙΝΔΥΝΟΣ • Κίνδυνος ασφυξίας. Φυλάσσετε τις μεμβράνες συσκευασίας μακριά από παιδιά.

⚠ ΠΡΟΕΙΔΟΠΟΙΗΣΗ

• Χρησιμοποιείτε το εργαλείο μόνο για τον σκοπό που προορίζεται. Λαμβάνετε υπόψη τις τοπικές συνθήκες και προσέχετε κατά τη χρήση του εργαλείου την παρουσία άλλων ανθρώπων, και ιδιαίτερα παιδιών. • Άτομα με περιορισμένες σωματικές, αισθητηριακές ή νοητικές ικανότητες ή χωρίς επαρκή πείρα και γνώσεις επιτρέπεται να χρησιμοποιούν τη συσκευή μόνο με επίβλεψη ή αν τους έχει εξηγηθεί από άτομο υπεύθυνο για την ασφάλειά τους η ασφαλής χρήση της συσκευής και αν κατανοούν τους κινδύνους που μπορούν να προκύψουν από αυτήν. • Η συσκευή επιτρέπεται να χρησιμοποιείται μόνο από άτομα που έχουν εκπαιδευτεί στο χειρισμό της συσκευής ή έχουν αποδείξει τις ικανότητές τους για το χειρισμό και έχουν λάβει ρητή εντολή για τη χρήση της. • Τα παιδιά δεν επιτρέπεται να

χρησιμοποιήσουν τη συσκευή.

• Παιδιά από την ηλικία των 8 ετών επιτρέπεται να λειτουργούν τη συσκευή μόνο εάν καθοδηγούνται κατά τη χρήση της από άτομο υπεύθυνο για την ασφάλειά τους ή επιβλέπονται και υπό τον όρο ότι κατανοούν τους κινδύνους που μπορούν να προκύψουν από αυτήν. • Επιβλέπετε τα παιδιά, ώστε να είστε βέβαιοι ότι δεν παίζουν με τη συσκευή. • Ο καθαρισμός και η συντήρηση χρήστη επιτρέπεται να πραγματοποιούνται από παιδιά μόνο υπό επίβλεψη.

⚠ ΠΡΟΣΟΧΗ • Οι διατάξεις ασφαλείας χρησιμεύουν για την προστασία σας. Μην αλλάζετε ή χρησιμοποιείτε ποτέ τις διατάξεις ασφαλείας.

Λειτουργία

⚠ ΚΙΝΔΥΝΟΣ

- Απαγορεύεται η λειτουργία σε περιοχές, όπου υφίσταται κίνδυνος έκρηξης.
- Κίνδυνος έκρηξης
- Μην αναρροφάτε καύσιμα αέρια, υγρά ή σκόνες.
- Μην αναρροφάτε αντιδραστικές μεταλλικές σκόνες (π.χ. αλουμίνιο, μαγνήσιο ή ψευδάργυρο).
- Μην αναρροφάτε συμπυκνωμένα αλκάλια ή οξέα.

- Μην αναρροφάτε φλεγόμενα ή πυρακτωμένα αντικείμενα. Επιπλέον, οι ουσίες αυτές μπορούν να προκαλέσουν διάβρωση στα υλικά που χρησιμοποιούνται στη συσκευή.

⚠ ΠΡΟΕΙΔΟΠΟΙΗΣΗ

- Κίνδυνος τραυματισμού. Μην αναρροφάτε με το ακροφύσιο και το σωλήνα αναρρόφησης κοντά στο κεφάλι σας.

⚠ ΠΡΟΣΟΧΗ

- Μην αφήνετε ποτέ τη συσκευή χωρίς επίβλεψη, όσο βρίσκεται σε λειτουργία.
- Κίνδυνος ατυχημάτων και πρόκλησης ζημιών από ανατροπή της συσκευής. Πριν από κάθε ενέργεια με ή στη συσκευή φροντίστε για την ευστάθεια της συσκευής.

ΠΡΟΣΟΧΗ

- Προστατεύετε τη συσκευή από τις δυσμενείς καιρικές συνθήκες, την υγρασία και τη θερμότητα.
- Μην αναρροφάτε ποτέ χωρίς φίλτρο, μπορεί να προκληθεί βλάβη στη συσκευή.

Φροντίδα και συντήρηση

Υπόδειξη

- Απενεργοποιείτε τη συσκευή πριν από κάθε εργασία φροντίδας και συντήρησης και αποσυνδέετε τη συστοιχία μπαταριών.

⚠ ΠΡΟΣΟΧΗ

- Αναθέτετε τις εργασίες επισκευής και τις εργασίες σε ηλεκτρικά δομικά εξαρτήματα μόνο στο εξουσιοδοτημένο τμήμα εξυπηρέτησης πελατών.

⚠ ΠΡΟΕΙΔΟΠΟΙΗΣΗ

- Η συσκευή περιέχει ηλεκτρικά δομικά εξαρτήματα, μην την καθαρίζετε κάτω από τρεχούμενο νερό.

ΠΡΟΣΟΧΗ

- Για τον καθαρισμό μη χρησιμοποιείτε διαβρωτικά υλικά, υγρά καθαρισμού τζαμιών ή καθαριστικά γενικής χρήσης.
- Αν πρόκειται η συσκευή να μην χρησιμοποιηθεί για μεγάλο διάστημα αφαιρέστε τη συστοιχία μπαταριών από τη συσκευή.
- Η χαλασμένες μπαταρίες πρέπει να αφαιρούνται από τη συσκευή και να παραδίδονται για ανακύκλωση.

Μεταφορά

⚠ ΠΡΟΣΟΧΗ

- Για να αποφύγετε ατυχήματα ή τραυματισμούς, πρέπει να λάβετε υπόψη κατά τη μεταφορά το βάρος της συσκευής.

Φορτιστής πρίζας

Υποδείξεις ασφαλείας

- Υπόδειξη** ● Διαβάστε οπωσδήποτε τις υποδείξεις ασφαλείας που συνοδεύουν τη συστοιχία μπαταριών. Τηρείτε τις

υποδείξεις ασφαλείας κατά τη χρήση.

⚠ ΚΙΝΔΥΝΟΣ • Κίνδυνος έκρηξης. Μην φορτίζετε κοινές μη επαναφορτιζόμενες μπαταρίες. • Μην χρησιμοποιείτε το φορτιστή σε περιβάλλον όπου υπάρχει κίνδυνος εκρήξεων. • Μην πετάτε τα πακέτα επαναφορτιζόμενων μπαταριών στη φωτιά ή τα οικιακά απορρίμματα. • Αποφεύγετε την επαφή με υγρά που έχουν διαρρεύσει από ελαττωματικές επαναφορτιζόμενες μπαταρίες. Εάν έρθετε σε επαφή με το υγρό, ξεπλύνετε αμέσως την περιοχή με νερό και, σε περίπτωση επαφής με τα μάτια, συμβουλευτείτε επιπλέον έναν ιατρό.

⚠ ΠΡΟΕΙΔΟΠΟΙΗΣΗ • Άτομα με περιορισμένες σωματικές, αισθητηριακές ή νοητικές ικανότητες ή χωρίς επαρκή πείρα και γνώσεις επιτρέπεται να χρησιμοποιούν τη συσκευή μόνο με επίβλεψη ή αν τους έχει εξηγηθεί από άτομο υπεύθυνο για την ασφάλειά τους η ασφαλής χρήση της συσκευής και αν κατανοούν τους κινδύνους που μπορούν να προκύψουν από αυτήν. • Τα παιδιά δεν επιτρέπεται να παίζουν με τη συσκευή. • Επιβλέπετε τα παιδιά, ώστε να είστε βέβαιοι ότι δεν παίζουν με τη συσκευή. • Παιδιά από την

ηλικία των 8 ετών επιτρέπεται να λειτουργούν τη συσκευή μόνο εάν καθοδηγούνται κατά τη χρήση της από άτομο υπεύθυνο για την ασφάλειά τους ή επιβλέπονται και υπό τον όρο ότι κατανοούν τους κινδύνους που μπορούν να προκύψουν από αυτήν. • Ο καθαρισμός και η συντήρηση χρήστη επιτρέπεται να πραγματοποιούνται από παιδιά μόνο υπό επίβλεψη. • Ελέγξτε ότι η τάση δικτύου συμφωνεί με την τάση που αναφέρεται στην πινακίδα τύπου του φορτιστή. • Χρησιμοποιείτε τη συσκευή μόνο για τη φόρτιση εγκεκριμένων πακέτων επαναφορτιζόμενων μπαταριών. • Πριν από κάθε χρήση ελέγχετε το τροφοδοτικό ρεύματος, το καλώδιο σύνδεσης, τον προσαρμογέα μπαταρίας και τη συστοιχία μπαταριών για ζημιές. Μην χρησιμοποιείτε χαλασμένες συσκευές. Σε περίπτωση ζημιάς αντικαταστήστε τη συσκευή. • Μην φορτίζετε χαλασμένα πακέτα επαναφορτιζόμενων μπαταριών. Αντικαθιστάτε τα χαλασμένα πακέτα επαναφορτιζόμενων μπαταριών με πακέτα επαναφορτιζόμενων μπαταριών εγκεκριμένα από την **KÄRCHER**. Δεν ισχύει για συσκευές με μη αφαιρούμενη επαναφορτιζόμενη μπαταρία • Μην ανοίγετε το φορτιστή. Σε περίπτωση ζημιάς ή ελαττώματος αντικαταστήστε το

φορτιστή. • Προστατέψτε το καλώδιο σύνδεσης από θερμότητα, αιχμηρές άκρες, λάδια και αυτοκινούμενα μέρη της συσκευής. • Πριν καθαρίσετε ή κάνετε συντήρηση στον φορτιστή αποσυνδέστε το φως από την πρίζα.

Δ ΠΡΟΣΟΧΗ • Μη χρησιμοποιείτε το φορτιστή, όταν είναι βρεγμένος ή βρώμικος.

• Μην τοποθετείτε βρεγμένη ή βρώμικη συστοιχία μπαταριών στον προσαρμογέα μπαταρίας του φορτιστή.

ΠΡΟΣΟΧΗ • Κίνδυνος βραχυκυκλώματος.

Προστατέψτε τις επαφές του προσαρμογέα μπαταρίας από μεταλλικά μέρη. • Κίνδυνος βραχυκυκλώματος. Μην αποθηκεύετε τα πακέτα επαναφορτιζόμενων μπαταριών μαζί με μεταλλικά αντικείμενα.

• Κίνδυνος πρόκλησης ζημιάς. Μην τυλίγετε το καλώδιο σύνδεσης γύρω από το τροφοδοτικό ρεύματος ή τον προσαρμογέα μπαταρίας. • Μην καλύπτετε το φορτιστή ενώ είναι σε λειτουργία. • Μη μεταφέρετε το φορτιστή από το καλώδιο σύνδεσης. • Χρησιμοποιείτε τον φορτιστή μόνο σε εσωτερικούς χώρους.

Προβλεπόμενη χρήση

Χρησιμοποιείτε τη συσκευή αποκλειστικά για την ιδιωτική σας κατοικία.

Η συσκευή προορίζεται για χρήση όπως περιγράφεται στις παραρτήσεις οδηγίες χρήσης και τις υποδείξεις ασφαλείας ως ηλεκτρική σκούπα πολλαπλών χρήσεων. Δεν επιτρέπεται η αναρρόφηση στάχτης και σκουριάς με τη συσκευή αυτή.

Υπόδειξη

Ο κατασκευαστής δεν ευθύνεται για ενδεχόμενες ζημιές, που οφείλονται σε μη ενδεδειγμένη χρήση ή σε λάθος χειρισμό.

Προστασία του περιβάλλοντος



Τα υλικά συσκευασίας είναι ανακυκλώσιμα.

Απορρίψτε τις συσκευασίες με περιβαλλοντικά ορθό τρόπο.



Οι ηλεκτρικές και ηλεκτρονικές συσκευές περιέχουν πολύτιμα ανακυκλώσιμα υλικά και, συχνά, εξαρτήματα όπως μπαταρίες απλές, επαναφορτιζόμενες ή λάδια, τα οποία σε περίπτωση λανθασμένης χρήσης ή απόρριψης μπορούν να θέσουν σε κίνδυνο την ανθρώπινη υγεία και το περιβάλλον. Ωστόσο, αυτά τα συστατικά είναι απαραίτητα για τη σωστή λειτουργία της συσκευής. Οι συσκευές που φέρουν αυτό το σύμβολο δεν επιτρέπεται να απορρίπτονται μαζί με τα οικιακά απορρίμματα.

Υποδείξεις σχετικά με συστατικά (REACH)
Ενημερωμένες πληροφορίες σχετικά με τα συστατικά είναι διαθέσιμες στη διεύθυνση: www.kaercher.com/REACH

Υπηρεσία εξυπηρέτησης πελατών

Σε περίπτωση αποριών ή λάβων μπορείτε να απευθύνεστε στο υποκατάστημα του Οίκου KÄRCHER.

Παρελκόμενα και ανταλλακτικά

Χρησιμοποιείτε μόνο γνήσια παρελκόμενα και γνήσια ανταλλακτικά, καθώς αυτά εγγυώνται την ασφαλή και απρόσκοπτη λειτουργία της συσκευής. Πληροφορίες σχετικά με τα παρελκόμενα και τα ανταλλακτικά θα βρείτε στη διεύθυνση www.kaercher.com.

Παραδοτέος εξοπλισμός

Ο παραδοτέος εξοπλισμός της συσκευής απεικονίζεται επάνω στη συσκευασία. Κατά την αφαίρεση από τη συσκευασία ελέγξτε την πληρότητα των περιεχομένων. Σε περίπτωση που λείπουν παρελκόμενα ή έχουν προκληθεί ζημιές κατά τη μεταφορά, ενημερώστε τον προμηθευτή σας.

Περιγραφή συσκευής

Εικόνα Α

- ① Σύνδεση ελαστικού σωλήνα αναρρόφησης
- ② Υποδοχή συστοιχίας μπαταριών
- ③ Πλήκτρο απασφάλισης συστοιχίας μπαταριών
- ④ Διακόπτης συσκευής (On / Off)
- ⑤ Λαβή μεταφοράς
- ⑥ Σύνδεση εκφόρτισης
- ⑦ Ταϊνία στερέωσης για φύλαξη του ελαστικού σωλήνα

- 8 Υποδοχή εξαρτημάτων
- 9 Κατάκι δοχείου
- 10 Δοχείο
- 11 Ακροφύσιο για επενδύσεις
- 12 Ακροφύσιο αρμών
- 13 Χειρολαβή
- 14 Ελαστικός σωλήνας αναρρόφησης
- 15 *Συστοίχια μπαταριών
- 16 *Φορτιστής
- 17 Δακτύλιος φίλτρου
- 18 Σακούλα φίλτρου

* Προαιρετικά

Στοιχεία χειρισμού

Εικόνα Β

- 1 Οθόνη
- 2 Πινάκιδα τύπου
- 3 Επαφές
- 4 Υποδοχή

Φόρτιση

Υπόδειξη

Φορτίστε τις μπαταρίες Battery Power (+) 18/25 και 18/50 μόνο με τον φορτιστή για το σύστημα KÄRCHER 18 V Battery Power.

Οι νέες μπαταρίες είναι μόνο προφορτισμένες και πρέπει να φορτιστούν πλήρως πριν από την πρώτη χρήση. Η οθόνη ενεργοποιείται κατά την πρώτη φόρτιση.

Κατά την πρώτη χρήση εκφορτίστε την μπαταρία μέχρι τέρμα, ώστε να λειτουργεί σωστά η ένδειξη κατάστασης φόρτισης.

Οι νέες μπαταρίες αποκτούν τη μέγιστη χωρητικότητα μετά από 5 κύκλους φόρτισης και εκφόρτισης.

Πριν από τη χρήση, επαναφορτίστε τις μπαταρίες που δεν χρησιμοποιήσατε για πολύ καιρό.

Σε θερμοκρασίες κάτω από 0 °C η απόδοση της μπαταρίας μειώνεται.

Σε θερμοκρασίες κάτω από -20 °C και πάνω από 60 °C η αποθήκευση για μεγάλο χρονικό διάστημα μπορεί να μειώσει τη φόρτιση της μπαταρίας.

Εάν κατά τη φόρτιση δεν εμφανιστεί τίποτα στην οθόνη, η χωρητικότητα της μπαταρίας έχει εξαντληθεί ή είναι πολύ χαμηλή. Μόλις η μπαταρία φορτιστεί επαρκώς η οθόνη δείχνει τον υπολειπόμενο χρόνο φόρτισης. Εάν και μετά από πολλή ώρα δεν εμφανιστεί ένδειξη, η μπαταρία είναι χαλασμένη. Αντικαταστήστε την μπαταρία.

Εικόνα C

1. Συνδέστε το φις ρεύματος στην πρίζα.
2. Βάλτε την μπαταρία στην υποδοχή του φορτιστή. Η φόρτιση ξεκινά αυτόματα. Κατά τη φόρτιση, ο υπολειπόμενος χρόνος φόρτισης εμφανίζεται στην οθόνη της μπαταρίας σε λεπτά.

Εικόνα D

Με έναν βασικό φορτιστή, ο χρόνος φόρτισης μιας άδειας μπαταρίας 18/25 ανέρχεται σε 5 ώρες. Ο χρόνος φόρτισης με έναν **ταχυφορτιστή μέχρι την επίτευξη φόρτισης 80 % ανέρχεται σε 45 λεπτά.

Όταν η μπαταρία φορτιστεί πλήρως, η οθόνη δείχνει 100 %. Η φόρτιση έχει ολοκληρωθεί.

Εικόνα E

3. Αφαιρέστε την μπαταρία από τον φορτιστή.
4. Αποσυνδέστε το φις από την πρίζα.

Υπόδειξη

Η φορτισμένη μπαταρία μπορεί να παραμείνει στον φορτιστή, ώσπου να χρησιμοποιηθεί. Δεν υπάρχει κίνδυνος υπερφόρτισης.

Αποφύγετε την περιττή κατανάλωση ενέργειας και αποσυνδέστε τον φορτιστή, όταν η μπαταρία φορτιστεί πλήρως.

** Ειδικό εξάρτημα

Λειτουργία συστοιχίας μπαταριών

Οθόνη

Η συστοίχια μπαταριών διαθέτει οθόνη. Στην οθόνη μπορείτε να διαβάσετε τα παρακάτω:





- Κατάσταση φόρτισης
- Πρόδος της φόρτισης
- Υπολειπόμενος χρόνος λειτουργίας

Υπόδειξη

Η προσαρμογή της διάρκειας ζωής επιτυγχάνεται με την αλλαγή ισχύος!

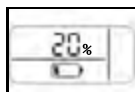
- Μηνύματα σφάλματος

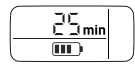
Η ένδειξη περιστρέφεται ανάλογα με τη χρησιμοποιούμενη συσκευή κατά την τοποθέτηση της συστοιχίας μπαταριών.

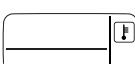
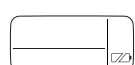
Ένδειξη	Σημασία
Αποθήκευση συστοιχίας μπαταριών	
	Η κατάσταση φόρτισης της συστοιχίας μπαταριών σε περίπτωση μη χρήσης.
Χρήση συστοιχίας μπαταριών	
	Ο υπολειπόμενος χρόνος λειτουργίας της συστοιχίας μπαταριών σε περίπτωση χρήσης.
Φόρτιση συστοιχίας μπαταριών	
	Ο υπολειπόμενος χρόνος φόρτισης της συστοιχίας μπαταριών κατά τη φόρτιση.
	Η συστοίχια μπαταριών είναι πλήρως φορτισμένη.
Ένδειξη σφάλματος	
	Η θερμοκρασία της συστοιχίας μπαταριών είναι εκτός του επιτρεπόμενου εύρους θερμοκρασίας ή η συστοίχια μπαταριών είναι κλειδωμένη λόγω βραχυκυκλώματος.
	Η συστοίχια μπαταριών είναι χαλασμένη και κλειδωμένη για λόγους ασφαλείας. Μη χρησιμοποιείτε τη συστοίχια μπαταριών και δώστε την για ανακύκλωση.

Συναρμολόγηση

Ανοιγμα συσκευής

Εικόνα F

1. Ανοίξτε τα καπάκια του δοχείου.
2. Αφαιρέστε την κεφαλή της συσκευής από τη λαβή μεταφοράς.

Κλείσιμο συσκευής

Εικόνα G

1. Τοποθετήστε την κεφαλή της συσκευής επάνω στο δοχείο.
2. Κλείστε τα καπάκια του δοχείου.

Θέση σε λειτουργία

Σύνδεση εξαρτημάτων

Εικόνα H

1. Πιέστε τον ελαστικό σωλήνα αναρρόφησης στη σύνδεση ελαστικού σωλήνα αναρρόφησης της συσκευής, μέχρι να ασφαλίσει.
 - a Για την αφαίρεση, πιέστε την ασφάλεια και τραβήξτε τον ελαστικό σωλήνα αναρρόφησης.
2. Συνδέστε το ακροφύσιο αναρρόφησης με τη χειρολαβή.

Εικόνα J

3. Συνδέστε το ακροφύσιο αρμών με τη χειρολαβή.

Τοποθέτηση συστοιχίας μπαταριών

Εικόνα K

1. Ωθήστε τη συστοιχία μπαταριών από επάνω στην υποδοχή της συστοιχίας μπαταριών, μέχρι η συστοιχία μπαταριών να ασφαλίσει.

Υπόδειξη

Να χρησιμοποιείτε αποκλειστικά τη συστοιχία μπαταριών Battery Power (+) 18/25 ή 18/50.

Ενεργοποίηση συσκευής

Εικόνα L

1. Πατήστε το πλήκτρο I, για να ενεργοποιήσετε τη συσκευή.
Η λειτουργία αναρρόφησης ή εκφύσησης ενεργοποιούνται.

Χειρισμός

ΠΡΟΣΟΧΗ

Πρόκληση ζημιών στη συσκευή

Χρησιμοποιείτε πάντα τον τοποθετημένο δακτύλιο φίλτρου τόσο κατά την υγρή όσο και κατά την ξηρή αναρρόφηση.

Ξηρή αναρρόφηση

ΠΡΟΣΟΧΗ

Πρόκληση ζημιών στο δακτύλιο φίλτρου

Κατά τη μετάβαση από την υγρή στην ξηρή αναρρόφηση μπορεί να προκληθεί φραγή σε έναν υγρό δακτύλιο φίλτρου και να αχρηστευτεί.

Πριν από την ξηρή αναρρόφηση αφήστε το δακτύλιο φίλτρου να στεγνώσει καλά και αντικαταστήστε τον με έναν στεγνό.

Εάν χρειαστεί, αλλάξτε το δακτύλιο φίλτρου.

1. Χρησιμοποιήστε τη σακούλα φίλτρου για την αναρρόφηση λεπτής σκόνης.
 - Ο βαθμός πλήρωσης της σακούλας φίλτρου εξαρτάται από τους ρύπους που αναρροφώνται.
 - Εάν πρόκειται για λεπτή σκόνη, άμμο κ.λπ. η σακούλα φίλτρου πρέπει να αντικαθίσταται συχνότερα.

- Σακούλες φίλτρου που έχουν γεμίσει υπερβολικά, μπορεί να σπάσουν, αντικαταστήστε έγκαιρα τη σακούλα φίλτρου.

Υγρή αναρρόφηση

ΠΡΟΣΟΧΗ

Ζημιές από την υγρασία

Μη χρησιμοποιείτε σακούλα φίλτρου κατά την υγρή αναρρόφηση.

Υπόδειξη

Εάν το δοχείο είναι γεμάτο, ο πλωτήρας κλείνει το άνοιγμα αναρρόφησης και η συσκευή λειτουργεί με αυξημένο αριθμό στροφών.
Απενεργοποιήστε αμέσως τη συσκευή και αδειάστε το δοχείο.

1. Για την αναρρόφηση υγρασίας ή υγρών, τοποθετήστε το ακροφύσιο για επενδύσεις ή αρμών στη χειρολαβή, βλ. κεφάλαιο Σύνδεση εξαρτημάτων.

Λειτουργία εκφύσησης

Καθαρισμός δύσκολα προσβάσιμων σημείων ή σημείων όπου δεν είναι δυνατή η αναρρόφηση, π.χ. φύλλα από χαλκία.

Εικόνα M

1. Τοποθετήστε τον ελαστικό σωλήνα αναρρόφησης στη σύνδεση εκφύσησης, μέχρι ο ελαστικός σωλήνας αναρρόφησης να ασφαλίσει.

Τερματισμός λειτουργίας

Εικόνα L

1. Πατήστε το πλήκτρο 0, για να απενεργοποιήσετε τη συσκευή.

Εικόνα N

2. Σπρώξτε το πλήκτρο απασφάλισης της συστοιχίας μπαταριών προς τα μπροστά και τραβήξτε τη συστοιχία μπαταριών από την υποδοχή της συστοιχίας μπαταριών και προς τα επάνω.
3. Εάν χρειαστεί, φορτίστε τη συστοιχία μπαταριών, βλ. κεφάλαιο Φόρτιση.

Αδειασμα δοχείου

Εικόνα O

1. Ανοίξτε τη συσκευή, βλ. κεφάλαιο Συναρμολόγηση.
2. Αδειάστε το δοχείο.
3. Κλείστε τη συσκευή, βλ. κεφάλαιο Συναρμολόγηση.

Φύλαξη συσκευής

Εικόνα P

1. Αποθηκεύστε το ακροφύσιο για επενδύσεις και αρμών στη συσκευή.
2. Τυλίξτε τον ελαστικό σωλήνα αναρρόφησης γύρω από τη συσκευή και στερεώστε τον με τους εύκαμπτους ιμάντες συγκράτησης για φύλαξη του ελαστικού σωλήνα αναρρόφησης.
3. Φυλάσσετε τη συσκευή σε ξηρούς χώρους.

Φύλαξη συστοιχίας μπαταριών

Υπόδειξη

Ανεξάρτητα από τη λειτουργία, η οθόνη LC καταναλώνει λίγο τη χωρητικότητα της μπαταρίας, είτε η συστοιχία μπαταριών είναι εντός ή εκτός της συσκευής.

1. Βλ. κεφάλαιο Αποθήκευση.

Μεταφορά

⚠ ΠΡΟΣΟΧΗ

Μη τήρηση των οδηγιών σχετικά με το βάρος

Κίνδυνος τραυματισμού και πρόκλησης ζημιών κατά τη μεταφορά και αποθήκευση λάβετε υπόψη το βάρος της συσκευής.

1. Κατά τη μεταφορά σε οχήματα ασφαλίστε τη συσκευή σύμφωνα με τις ισχύουσες οδηγίες έναντι ολίσθησης και ανατροπής.

Μεταφορά με το χέρι

1. Σηκώστε και μεταφέρετε τη συσκευή από τη λαβή μεταφοράς.

Μεταφορά σε οχήματα

1. Ασφαλίστε τη συσκευή έναντι ολίσθησης και ανατροπής.

Φροντίδα και συντήρηση

Συσκευή και εξαρτήματα

1. Καθαρίστε τη συσκευή και τα βοηθητικά εξαρτήματα από συνθετικό υλικό με καθαριστικό για συνθετικά υλικά του εμπορίου.
2. Εάν χρειαστεί, ξεπλύνετε το δοχείο και τα εξαρτήματα με νερό και στεγνώστε τα πριν τα χρησιμοποιήσετε ξανά.
3. Ελέγχετε τακτικά τις επαφές φόρτισης για ρύπανση και καθαρίζετε κατά περίπτωση.

Καθαρισμός του δακτυλίου φίλτρου

Υπόδειξη

Υπόσταση: Αλλάζετε το δακτύλιο φίλτρου μία φορά το χρόνο.

1. Ανοίξτε τη συσκευή, βλ. κεφάλαιο Συναρμολόγηση.

Εικόνα Q

2. Αφαιρέστε το δακτύλιο φίλτρου.

Εικόνα R

3. Εάν χρειαστεί, καθαρίστε το δακτύλιο φίλτρου με τρεχούμενο νερό. Μην το τρίβετε και μην το πλένετε με βούρτσά.

Εικόνα S

4. Αφήστε το δακτύλιο φίλτρου να στεγνώσει εντελώς, πριν το τοποθετήσετε στη θέση του.

Εικόνα T

5. Τοποθετήστε το δακτύλιο φίλτρου.
6. Κλείστε τη συσκευή, βλ. κεφάλαιο Συναρμολόγηση.

Αντικατάσταση σακούλας φίλτρου

1. Ανοίξτε τη συσκευή, βλ. κεφάλαιο Συναρμολόγηση.
2. Αφαιρέστε τη σακούλα φίλτρου.

Εικόνα U

3. Τοποθετήστε μια νέα σακούλα φίλτρου.
4. Κλείστε τη συσκευή, βλ. κεφάλαιο Συναρμολόγηση.

Βοήθεια σε περίπτωση βλάβης

Οι βλάβες οφείλονται συχνά σε ασημαντες αιτίες, τις οποίες μπορείτε να αντιμετωπίσετε μόνοι σας με τη βοήθεια του ακόλουθου πίνακα. Σε περίπτωση αμφιβολίας ή σε περίπτωση βλάβης που δεν αναφέρεται εδώ παρακαλούμε να απευθυνόμαστε στο εξουσιοδοτημένο τμήμα εξυπηρέτησης πελατών.

Βλάβες

Η συσκευή δεν λειτουργεί

Η συστοιχία μπαταριών δεν εφαρμόζει σωστά στην υποδοχή της συστοιχίας μπαταριών.

1. Ωθήστε τη συστοιχία μπαταριών στην υποδοχή της συστοιχίας μπαταριών, μέχρι να ασφαλίσει.

Κατάσταση φόρτισης της συστοιχίας μπαταριών (βλ. οθόνη) πολύ αδύναμη.

1. Φορτίστε τη συστοιχία μπαταριών.

Συστοιχία μπαταριών χαλασμένη ή φορτιστή χαλασμένος.

1. Αντικαταστήστε τη συστοιχία μπαταριών ή το φορτιστή.

Η συσκευή απενεργοποιείται αυτόματα

Η συσκευή / συστοιχία μπαταριών υπερθερμαίνεται.

1. Περιμένετε, μέχρι η συσκευή / συστοιχία μπαταριών να κρυώσει.

Το δοχείο έχει γεμίσει νερό και έχει ενεργοποιηθεί ο πλωτήρας.

1. Αδειάστε το δοχείο.

Η αναρροφητική ισχύς μειώνεται

Το ακροφύσιο για επενδύσεις ή αρμών, η χειρολαβή ή ο ελαστικός σωλήνας αναρρόφησης είναι φραγμένα.

1. Ελέγξτε το ακροφύσιο για επενδύσεις ή αρμών, τη χειρολαβή και τον ελαστικό σωλήνα αναρρόφησης και, αν χρειάζεται, καθαρίστε.

Ο δακτύλιος φίλτρου είναι βρώμικος.

1. Καθαρίστε το δακτύλιο φίλτρου, βλ. Καθαρισμός του δακτυλίου φίλτρου.

Η σακούλα φίλτρου είναι γεμάτη.

1. Αντικαταστήστε τη σακούλα φίλτρου, βλ. Αντικατάσταση σακούλας φίλτρου.

Γενικό σφάλμα

Η οθόνη δείχνει ένα σπασμένο σύμβολο μπαταρίας

Η συστοιχία μπαταριών είναι χαλασμένη και κλειδωμένη για λόγους ασφαλείας.

1. Μη χρησιμοποιείτε τη συστοιχία μπαταριών.
2. Διαθέστε τη συστοιχία μπαταριών με ορθό τρόπο.

Σφάλμα κατά τη φόρτιση

Η συστοιχία μπαταριών δεν φορτίζεται, η λυχνία ελέγχου στο φορτιστή είναι σβηστή, η οθόνη είναι σβηστή

Ο φορτιστής είναι χαλασμένος.

1. Αντικαταστήστε το φορτιστή.

Η συστοιχία μπαταριών δεν φορτίζεται, η λυχνία ελέγχου στο φορτιστή αναβοσβήνει, η οθόνη είναι αναμμένη.

Η θερμοκρασία της συστοιχίας μπαταριών δεν είναι ενδοχομώμενος στο κανονικό εύρος.

Ο φορτιστής είναι χαλασμένος.

1. Προσέξτε την ένδειξη οθόνης.
2. Αντικαταστήστε το φορτιστή.

Η συστοιχία μπαταριών δεν φορτίζεται, η οθόνη είναι αναμμένη

Ο φορτιστής είναι χαλασμένος.

1. Αντικαταστήστε το φορτιστή.

Η συστοιχία μπαταριών δεν φορτίζεται, η οθόνη είναι σβηστή

Η συστοιχία μπαταριών είναι πλήρως αποφορτισμένη ή χαλασμένη.

1. Περιμένετε, μήπως η οθόνη δείξει μετά από λίγο τον υπολειπόμενο χρόνο φόρτισης.

Εάν η οθόνη παραμείνει σβηστή, η συστοιχία μπαταριών είναι χαλασμένη.

2. Αντικαταστήστε τη συστοιχία μπαταριών.

Η συστοιχία μπαταριών δεν φορτίζεται, η οθόνη δείχνει το σύμβολο θερμοκρασίας

Η θερμοκρασία μπαταρίας είναι πολύ χαμηλή / υψηλή.

1. Μεταφέρετε τη συστοιχία μπαταριών σε περιβάλλον με μέτριες συνθήκες θερμοκρασίας και περιμένετε, μέχρι η θερμοκρασία της συστοιχίας μπαταριών να βρεθεί στο κανονικό εύρος, βλ. κεφάλαιο Τεχνικά χαρακτηριστικά μπαταριών.
Η φόρτιση ξεκινά αυτόματα.

Σφάλμα στη λειτουργία

Η οθόνη δείχνει το σύμβολο θερμοκρασίας

Η θερμοκρασία μπαταρίας είναι πολύ χαμηλή / υψηλή.

1. Περιμένετε, μέχρι η θερμοκρασία της συστοιχίας μπαταριών να βρεθεί στο κανονικό εύρος, βλ. κεφάλαιο Τεχνικά χαρακτηριστικά μπαταριών.

Σε περίπτωση βραχυκυκλώματος, η συστοιχία μπαταριών κλειδώνει για 30 δευτερόλεπτα. Εάν το βραχυκύκλωμα παρουσιάζεται πιο συχνά, η συστοιχία μπαταριών κλειδώνει μόνιμα.

1. Για να ξεκλειδώσετε τη συστοιχία μπαταριών συνδέστε την στο φορτιστή.

Η οθόνη δείχνει υπολειπόμενο χρόνο λειτουργίας 0, η συσκευή απενεργοποιείται

Η συστοιχία μπαταριών είναι αποφορτισμένη.

1. Φορτίστε τη συστοιχία μπαταριών.

Σφάλμα κατά την αποθήκευση

Η οθόνη δεν δείχνει υπολειπόμενη χωρητικότητα

Η συστοιχία μπαταριών είναι αποφορτισμένη.

1. Φορτίστε τη συστοιχία μπαταριών.

Η οθόνη δείχνει υπολειπόμενη χωρητικότητα 70%, αν και η συστοιχία μπαταριών είναι πλήρως φορτισμένη

Η συστοιχία μπαταριών βρίσκεται στην αυτόματη λειτουργία αποθήκευσης. Η λειτουργία αποθήκευσης ενεργοποιείται, εάν η συστοιχία μπαταριών δεν χρησιμοποιηθεί για περισσότερο από 21 ημέρες. Η λειτουργία αυτή προστατεύει τα στοιχεία μπαταρίας από γρήγορη γήρανση και αυξάνει τη διάρκεια ζωής.

1. Πριν από την επόμενη χρήση φορτίστε πλήρως τη συστοιχία μπαταριών.

Αποθήκευση

ΠΡΟΣΟΧΗ

Υγρασία και θερμότητα

Κίνδυνος πρόκλησης ζημιών

Αποθηκεύετε τις μπαταρίες μόνο σε εσωτερικούς

χώρους με χαμηλή ατμοσφαιρική υγρασία και κάτω από

27°C. Αν η μπαταρία αποθηκευτεί φορτισμένη πάνω

από 70% και δεν χρησιμοποιηθεί περισσότερο από 21

ημέρες, ενεργοποιείται αυτόματα η λειτουργία

αποθήκευσης, που εκφορτίζει την μπαταρία στο 70%.

Η οθόνη της μπαταρίας δείχνει την τρέχουσα κατάσταση

φόρτισης. Η οθόνη δείχνει επίσης την κατάσταση

φόρτισης, όταν η μπαταρία δεν είναι συνδεδεμένη σε

έναν φορτιστή.

Εάν η οθόνη της μπαταρίας σβήσει κατά τη διάρκεια της αποθήκευσης, η φόρτιση της μπαταρίας έχει εξαντληθεί και η οθόνη απενεργοποιείται.

1. Φορτίστε την μπαταρία.

Εγγύηση

Σε κάθε χώρα ισχύουν οι όροι εγγύησης οι οποίοι

εκδίδονται από την αρμόδια εταιρεία διανομής μας.

Τυχόν βλάβες στη συσκευή σας επιδιορθώνονται από

εμάς χωρίς χρέωση εντός της προθεσμίας εγγύησης,

εφόσον οφείλονται σε σφάλμα υλικού ή κατασκευής. Σε

περίπτωση εγγύησης απευθυνθείτε στον προμηθευτή

σας ή το πλησιέστερο εξουσιοδοτημένο τμήμα

εξυπηρέτησης πελατών, προσκομίζοντας το

παραστατικό της αγοράς.

(για διευθύνσεις βλέπε την πίσω σελίδα)

Τεχνικά χαρακτηριστικά

WD 1 Compact Battery

Ηλεκτρική σύνδεση

Τάση μπαταρίας	V	18
Ονομαστική ισχύς	W	230

Στοιχεία ισχύος συσκευής

Διάστημα κανονικής λειτουργίας με τελείως γεμάτη μπαταρία	min	10
---	-----	----

Διαστάσεις και βάρη

Βάρος	kg	3,5
Μήκος	mm	386
Πλάτος	mm	279
Ύψος	mm	312

Με την επιφύλαξη τεχνικών αλλαγών.

Τεχνικά χαρακτηριστικά μπαταριών

Battery Power	*18/25	**18/50
Ονομαστική τάση μπαταρίας	V 18	
Τύπος μπαταρίας	– Li-Ion	
Ονομαστική χωρητικότητα (κατά IEC/EN 61690)	Ah 2,4	4,8

Battery Power	*18/25	**18/50
Ονομαστική χωρητικότητα (σύμφωνα με τα στοιχεία του κατασκευαστή στοιχείων)	Ah 2,5	5,0
Ονομαστική ενέργεια (κατά UN 3480)	Wh 43,2	86,4
Μέγιστο ρεύμα φόρτισης	A 4	8

Battery Power		*18/25	**18/50
Βαθμός προστασίας	-	IPX5	
Βάρος	kg	0,615	0,918
Θερμοκρασία λειτουργίας	°C	-20...40	
Θερμοκρασία φόρτισης	°C	0...40	
Θερμοκρασία αποθήκευσης	°C	-20...60	
Διαστάσεις (Μ x Π x Υ)	m	133 x 88 x 50	133 x 88 x 72

Με την επιφύλαξη τεχνικών αλλαγών.

* Προαιρετικά, ** Ειδικό εξάρτημα

Τεχνικά στοιχεία βασικού φορτιστή

		*Βασικός φορτιστής BC 18 V
Ονομαστική τάση συστοιχίας μπαταριών	V	18
Μέγιστο ρεύμα φόρτισης	A	0,5
Τύπος συστοιχίας μπαταριών	-	Li-Ion
Πλατφόρμα συστοιχίας μπαταριών	-	Battery Power +
Ηλεκτρική τάση	V	100...240
Συχνότητα	Hz	50-60
Κατανάλωση ρεύματος	A	έως 0,3
Κατηγορία προστασίας	-	II
Βάρος (χωρίς συστοιχία μπαταριών)	g	160

Με την επιφύλαξη τεχνικών αλλαγών.

* Προαιρετικά

İçindekiler

Genel uyarılar	100
Güvenlik bilgileri	100
Fişli şarj cihazı	102
Amaca uygun kullanım	103
Çevre koruma	103
Müşteri hizmetleri	103
Aksesuarlar ve yedek parçalar	103
Teslimat kapsamı	103
Cihaz açıklaması	103
Kumanda elemanları	104
Şarj işlemi	104
Akü paketi kullanımı	104
Montaj	104
İşletime alma	105
Kullanım	105
Taşıma	105
Bakım ve koruma	105
Arızalarda yardım	106
Depolama	106
Garanti	106
Teknik bilgiler	107
Teknik veriler Akü paketi	107

Genel uyarılar



Cihazı ilk defa kullanmadan önce orijinal işletim kılavuzunu ve ekli güvenlik bilgilerini okuyun. Bu bilgilere göre hareket edin.

Her iki kılavuzu daha sonra kullanmak için ve sizden sonraki kullanıcı için saklayın.

Güvenlik bilgileri

Tehlike kademeleri

⚠️ TEHLİKE

● *Ağır bedensel yaralanmalar ya da ölüme neden olan direkt bir tehlikeye yönelik uyarı.*

⚠️ UYARI

● *Ağır bedensel yaralanmalar ya da ölüme neden olabilecek olası tehlikeli bir duruma yönelik uyarı.*

⚠️ TEDBİR

● *Hafif yaralanmalara neden olabilecek olası tehlikeli bir duruma yönelik uyarı.*

⚠️ DİKKAT

● *Maddi hasarlara neden olabilecek olası tehlikeli bir duruma yönelik uyarı.*

Genel güvenlik bilgileri

⚠️ **TEHLİKE** ● *Boğulma tehlikesi. Ambalaj folyolarını çocuklardan uzak tutunuz.*

⚠️ **UYARI** ● *Cihazı sadece amacına uygun bir şekilde kullanın. Yerel koşulları dikkate alın ve cihazla çalışmalar esnasında üçüncü şahıslara ve özellikle ço-*

cuklara dikkat edin. ● Fiziksel, duyuusal veya zihinsel kabiliyetleri azalmış veya deneyim ve bilgi eksikliği olan kişiler, yalnızca düzgün şekilde gözetim altında tutulmaları ya da güvenlik konusunda eğitilmiş bir kişi tarafından cihazın güvenli kullanımı ile ilgili talimat almaları ve ortaya çıkan tehlikeleri anlamaları durumunda cihazı kullanabilirler.

● Sadece cihazın kullanımı konusunda bilgilendirilmiş veya cihazı kumanda etme konusundaki kabiliyetlerini kanıtlamış ve kati şekilde cihazın kullanımıyla görevlendirilmiş olan kişiler cihazı kullanabilir.

● Çocukların bu cihazı kullanması yasaktır. ● En az 8 yaş üzeri çocuklar, sadece güvenliklerinden sorumlu bir kişi tarafından cihazın kullanımı ile ilgili eğitim aldıkları veya denetim altında oldukları ve oluşabilecek tehlikeleri anladıkları takdirde cihazı kullanabilir. ● Cihazla oynamalarını sağlamak için çocuklar gözetim altında tutulmalıdır. ● Çocuklar, temizliği ve bakımı sadece gözetim altında yapabilir.

△ **TEDBİR** ● Emniyet düzenleri sizin emniyetiniz içindir. Emniyet düzenlerini asla değiştirmeyin veya baypas etmeyin.

İşletme

△ TEHLİKE

● Patlama tehlikesi bulunan alanlarda işletilmesi yasaktır.

● Patlama tehlikesi

● Yanıcı gaz, sıvı veya tozları süpürmeyin.

● Reaktif metal tozları (ör. alüminyum, magnezyum veya çinko) süpürmeyin.

● Seyreltilmemiş alkali veya asitleri süpürmeyin.

● Yanan veya kor halindeki cisimleri süpürmeyin.

Bu maddeler cihazda kullanılan materyallere zarar verebilir.

△ UYARI

● Yaralanma tehlikesi. Başlık ve emme borusu ile başlığın çevresini süpürmeyin.

△ TEDBİR

● Cihaz çalışır durumdayken asla gözetimsiz bırakmayın.

● Cihazın devrilmesi sonucu kaza veya hasar oluşumu. Cihaz ile veya cihaz üzerinde yapılan her faaliyetten önce duruş emniyetini sağlayın.

DIKKAT

● Cihazı ekstrem hava, nem ve sıcaklık koşullarına karşı koruyun.

● Filtre olmadan süpürme işlemi yapmayın, cihaz zarar görebilir.

Bakım ve Koruma

Not

- Tüm temizlik ve bakım çalışmaları önce cihazı kapattın ve akü paketini çıkarın.

⚠ TEDBİR

- Onarım çalışmalarını ve elektrikli yapı parçaları üzerindeki çalışmaların sadece yetkili müşteri hizmetleri tarafından yapılmasını sağlayın.

⚠ UYARI

- Cihaz elektrikli yapı parçaları içermektedir, cihazı akar su altında yıkamayın.

DIKKAT

- Temizlik sırasında aşındırıcı, cam veya genel amaçlı temizleyicileri kullanmayın.
- Cihazı uzun süre kullanmaya caksanız akü paketini cihazdan çıkarın.
- Tamamen kullanılmış akü paketini cihazdan çıkarın ve yönetmeliğe uygun şekilde tasfiye edin.

Taşıma

⚠ TEDBİR

- Kazaları ve yaralanmaları önlemek amacıyla nakliye esnasında cihazın ağırlığını dikkate alın.

Fişli şarj cihazı

Güvenlik bilgileri

Not • Akü paketinde bulunan güvenlik bilgilerini okuyunuz. Kullanım sırasında güvenlik bilgisine dikkat edin.

⚠ **TEHLİKE** • Patlama tehlikesi. Şarj edilemeyen pilleri asla şarj etmeyin. • Şarj cihazını patlayıcı ortamlarda kullanmayın. • Akü paketlerini ateş ya da ev çöpüne atmayın. • Arızalı akülerden çıkan sıvıyla teması önleyin. Sıvıya temas edilmesi durumunda ilgili bölgeyi su ile yıkayın ve göze temas etmesi durumunda doktorunuza başvurun.

⚠ **UYARI** • Fiziksel, duyuusal veya zihinsel kabiliyetleri azalmış veya deneyim ve bilgi eksikliği olan kişiler, yalnızca düzgün şekilde gözetim altında tutulmaları ya da güvenlik konusunda eğitilmiş bir kişi tarafından cihazın güvenli kullanımı ile ilgili talimat almaları ve ortaya çıkan tehlikeleri anlamaları durumunda cihazı kullanabilirler. • Bu cihazla çocukların oynaması yasaktır. • Cihazla oynamamalarını sağlamak için çocuklar gözetim altında tutulmalıdır. • En az 8 yaş üzeri çocuklar, sadece güvenliklerinden sorumlu bir kişi tarafından cihazın kullanımı ile ilgili eğitim aldıkları veya denetim altında oldukları ve oluşabilecek tehlikeleri anladıkları takdirde cihazı kullanabilir. • Çocuklar, temizliği ve bakımı sadece gözetim altında yapabilir. • Şebeke geriliminin uygunluğunu şarj cihazının tip etiketinde belirtilen gerilim bilgisi ile kontrol

edin. • Şarj cihazını, sadece izin verilen akü paketlerinin şarj edilmesi için kullanın. • Her işletimden önce güç adaptörünü bağlantı kablosunu, akü adaptörünü ve akü paketini hasarlara karşı kontrol edin. Hasarlı cihazları kullanmayın. Hasar olması durumunda cihazı değiştirin.

• Hasarlı akü paketlerini şarj etmeyin. Hasarlı akü paketlerini, KÄRCHER tarafından onaylanan akü paketleri ile değiştirin. Yer-

leşik aküye sahip cihazlar için geçerli değildir • Şarj cihazını açmayın. Hasar veya hata durumunda şart aletini değiştirin. • Bağlantı kablosunu sıcağın, keskin kenarlardan, yağdan ve hareketli parçalardan uzak tutun. • Şarj aletinin temizliğini ve bakımını yapmadan önce fişi prizden çekin.

⚠ **TEDBİR** • Şarj cihazını ıslak veya kirli koşullarda kullanmayın. • Akü paketini şarj cihazının akü adaptörüne ıslak veya kirli şekilde yerleştirmeyin.

DIKKAT • Kısa devre tehlikesi. Akü adaptörünün kontaklarını metal parçalardan koruyun.

• Kısa devre tehlikesi. Akü paketlerini metal cisimler ile birlikte saklamayın. • Zarar görme tehlikesi. Bağlantı kablosunu güç adaptörünün veya akü adaptörünün etrafına sarmayın. • İşletim sırasında şarj cihazının üzerini kapatmayın. • Şarj cihazını bağlantı kablosu üzerinde

taşımayın. • Şarj cihazını sadece iç mekanlarda kullanın.

Amaca uygun kullanım

Cihazı sadece evde kullanın.

Cihaz bu kullanma talimatında belirtilen açıklamalara ve güvenlik bilgilerine uygun olarak çok amaçlı süpürge olarak kullanılmak üzere tasarlanmıştır.

Bu cihaz ile kül ve isler süpürülmemelidir.

Not

Üretici, belirtilen ihtiyaca uygun olmayan veya yanlış kullanımı sonucu oluşan olası hasarlardan sorumlu değildir.

Çevre koruma



Ambalaj malzemeleri geri dönüştürülebilir. Lütfen ambalajları çevreye zarar vermeden tasfiye edin.

Elektrikli ve elektronik cihazlar, değerli ve geri dönüştürülebilir malzemelerin yanı sıra yanlış kullanılması veya yanlış imha edilmesi durumunda

insan sağlığı ve çevre için potansiyel tehlike teşkil edebilecek piller, aküler veya yağlar içerebilir. Ancak cihazın usulüne uygun şekilde çalıştırılması için bu parçalar gereklidir. Bu sembol ile işaretlenen cihazlar evsel atık ile birlikte imha edilmemelidir.

İçindekiler hakkında uyarılar (REACH)

İçindekiler hakkında ayrıntılı bilgileri bulabileceğiniz adres: www.kaercher.com/REACH

Müşteri hizmetleri

Sorularınız olduğunda veya herhangi bir arıza ile karşılaşmanız durumunda KÄRCHER şubemiz size memnuniyetle yardımcı olacaktır.

Aksesuarlar ve yedek parçalar

Sadece orijinal aksesuarlar ve orijinal yedek parçalar kullanın. Bu parçalar cihazın güvenli ve arızasız çalışmasını sağlar.

Aksesuar ve yedek parçalara ilişkin bilgiler için adres: www.kaercher.com.

Teslimat kapsamı

Cihazınızın teslimat kapsamı ambalajı üzerinde gösterilmiştir. Ambalaj açıldığında içindeki parçalarda eksiklik olup olmadığını kontrol edin. Aksesuarların eksik olması durumunda ya da nakliye hasarlarında yetkili satıcınızı bilgilendirin.

Cihaz açıklaması

Şekil A

- 1 Emme hortumu bağlantısı
- 2 Akü paketi yuvası
- 3 Akü paketi kilit açma mekanizması tuşu
- 4 Cihaz şalteri (açık / kapalı)
- 5 Taşıma kulpu
- 6 Üfleme bağlantısı
- 7 Emme hortumu saklaması için sabitleme bandı
- 8 Aksesuar girişi
- 9 Hazne kilidi
- 10 Hazne

- 11) Döşeme süpürme başlığı
 - 12) Derz süpürme başlığı
 - 13) Tutamak
 - 14) Emme hortumu
 - 15) *Akü paketi
 - 16) *Şarj cihazı
 - 17) Kartuş filtresi
 - 18) Filtre torbası
- * opsiyonel

Kumanda elemanları

Şekil B

- 1 Ekran
- 2 Tip etiketi
- 3 Kontaklar
- 4 Yuva

Şarj işlemi

Not

Battery Power (+) 18/25 ve 18/50 akü paketlerini sadece KÄRCHER 18 V Battery Power platformuna uygun olan akü paketi şarj cihazlarıyla şarj edin.

Yeni akü paketleri önceden kısmen şarj edilmiştir ve ilk kullanımdan önce tamamen şarj edilmelidir.

Ekran, ilk şarj işlemi sırasında etkinleşir.

Şarj işlemi göstergesinin doğru şekilde çalışabilmesi için akü paketini, ilk kullanımda kapanana kadar boşaltın.

Yeni akü paketleri yaklaşık 5 şarj ve deşarj döngüsünden sonra tam kapasiteye ulaşır.

Uzun süre kullanılmayan akü paketlerini kullanımdan önce şarj edin.

Akü paketinin performansı 0 °C altındaki sıcaklıklarda düşer.

Sıcaklıklarda -20 °C altı ve 60 °C üzeri uzun depolama akü paketinin kapasitesini azaltabilir.

Şarj sırasında ekranda herhangi bir şey görülüyorsa akü kapasitesi tükenmiş veya çok düşüktür. Akü paketi yeterince şarj edilene kadar ekran kalan şarj süresini gösterir. Uzun bir süre sonra bile bir gösterge görülmez ise akü paketinde arıza bulunmaktadır. Akü paketini deşarj ettirin.

Şekil C

1. Şebeke fişini prize takın.
2. Akü paketini şarj cihazının yuvasına itin. Şarj işlemi otomatik olarak başlar. Şarj işlemi sırasında kalan şarj süresi akü paketi ekranında dakika olarak gösterilir.

Şekil D

Boş bir akü paketinin şarj süresi 18/25 standart bir şarj cihazı ile yaklaşık 5 saattir. % 80 şarj değerine kadar **hızlı şarj cihazı ile şarj süresi 45 dakikadır. Tam şarj olmuş akü paketinde ekran %100'ü gösterir. Şarj işlemi sona ermiştir.

Şekil E

3. Akü paketini şarj cihazından çıkarın.
4. Şebeke fişini prizden çekin.

Not

Şarj edilen akü paketi, kullanılıncaya kadar şarj aletinde kalabilir. Aşırı dolma tehlikesi yoktur.

Gerekse enerji tüketiminden kaçının ve akü paketi tam şarj olduğunda şarj aletini çıkarın.
**Özel aksesuarlar

Akü paketi kullanımı

Ekran

Akü paketi bir ekran ile donatılmıştır. Ekranda aşağıdakiler görülebilir:



- Şarj durumu
- Şarj ilerlemesi
- Kalan süre

Not

Çalışma süresinin uygunluğu güç şalteri ile sağlanır!

- Hata bildirimleri

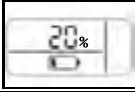
Gösterge akü paketinin takılması sırasında kullanılan cihaza göre döner.

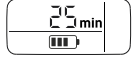
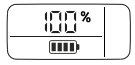
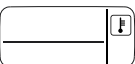
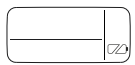
Gösterge	Anlamı
Akü paketinin depolanması	
	Akü paketinin kullanılmadığı zaman şarj durumu.
Akü paketinin kullanımı	
	Akü paketinin kullanıldığı zaman kalan çalışma süresi.
Akü paketinin şarj edilmesi	
	Akü paketinin şarj edilirken kalan şarj süresi.
	Akü paketi tamamen şarj edilmiştir.
Hata mesajı	
	Akü paketinin sıcaklığı izin verilen sıcaklık aralığının dışındadır ya da akü paketi kısa devre nedeniyle bloke edilmiştir.
	Akü paketi arızalı ve güvenlik nedeniyle bloke edilmiştir. Akü paketini kullanmayı ve yönetmeliğe uygun şekilde tasfiye edin.

Montaj

Cihazın açılması

Şekil F

1. Hazne kilitlerini açın.
2. Taşıma kulpundaki cihaz başlığını çıkarın.

Cihazın kapatılması

Şekil G

1. Cihaz başlığını hazneye yerleştirin.
2. Hazne kilitlerini kapatın.

İşletime alma

Haznenin bağlanması

Şekil H

- Emme hortumunu, yuvasına oturana kadar cihazdaki emme hortumu bağlantısına itin.
 - Çıkarmak için kilide bastırın ve emme hortumunu çekin.
- Vakum başlığını tutamak ile bağlayın.

Şekil J

- Derz süpürme başlığını tutamak ile bağlayın.

Akü paketinin takılması

Şekil K

- Akü paketini, yuvasına oturana kadar yukarıdan akü paketi yuvasına yerleştirin.

Not

Sadece Battery Power (+) 18/25 veya 18/50 akü paketlerini kullanın.

Cihazın çalıştırılması

Şekil L

- Cihazı açmak için I düğmesine basın. Emme veya üfleme fonksiyonu açılır.

Kullanım

DIKKAT

Cihazın hasar görmesi

Islak ve kuru süpürme işleminde daima verilen kartuş filtresi ile çalışın.

Kuru süpürme

DIKKAT

Kartuş filtresinin zarar görmesi

Islak süpürmeden kuru süpürme işlevine geçilirken ıslak kartuş filtresi takılıp kullanılmayan duruma getirilir.

Kartuş filtresini kuru süpürme işlemi öncesinde iyice kurularayın veya kuru bir filtre ile değiştirin.

Kartuş filtresini ihtiyaca göre değiştirin.

- İnce tozları süpürmek için filtre torbası kullanılır.
 - Filtre torbasının dolum derecesi süpürülen kir miktarından bağımsızdır.
 - Kum gibi ince tozlarda filtre torbası sık sık yenilenmelidir.
 - Kullanılan filtre torbası patlayabilir, bu nedenle filtre torbasını zaman zaman değiştirin.

Islak süpürme

DIKKAT

Nem kaynaklı hasarlar

Islak süpürme işleminde filtre torbası kullanmayın.

Not

Hazne dolduğunda flatör emme açıklığını kapatır ve cihaz yüksek hızda çalışır.

Cihazı hemen kapatın ve hazneyi boşaltın.

- Nemi veya ıslaklığı çekerken döşeme süpürme veya derz süpürme başlığını el tutamağına takın, bkz. Bölüm Haznenin bağlanması.

Üfleme fonksiyonu

Örneğin çakıl kaparından yaprağın alınması gibi erişmesi zor veya süpürülmesi mümkün olmayan yerlerin temizlenmesi.

Şekil M

- Emme hortumunu yuvasına oturana kadar üfleme bağlantısına yerleştirin.

İşletmenin bitirilmesi

Şekil L

- Cihazı kapatmak için 0 düğmesine basın.

Şekil N

- Akü paketi kilit açma mekanizmasını tuşunu öne doğru itin ve akü paketini yuvasından yukarı doğru çıkarın.
- İhtiyaca göre akü paketini şarj edin. Bkz. Bölüm Şarj işlemi.

Haznenin boşaltılması

Şekil O

- Cihazı açın, bkz. Bölüm Montaj.
- Hazneyi boşaltın.
- Cihazı kapatın, bkz. Bölüm Montaj.

Cihazın muhafaza edilmesi

Şekil P

- Döşeme süpürme ve derz süpürme başlığını cihazda depolayın.
- Emme hortumunu cihazın etrafına sarın ve emme hortumunun muhafaza edilmesi için sabitleme bantları ile sabitleyin.
- Cihazı kuru yerlerde saklayın.

Akü paketinin muhafaza edilmesi

Not

İşletimden ve akü paketinin cihazın içinde veya dışında olmasından bağımsız olarak LC göstergesi akü kapasitesini kullanır.

- Bakınız Bölüm Depolama.

Taşıma

⚠ TEDBİR

Ağırlığın dikkate alınmaması

Yaralanma ve zarar görme tehlikesi mevcuttur

Taşıma ve yataklama sırasında cihazın ağırlığına dikkat edin.

- Cihazı taşıt içerisinde taşırken, geçerli direktifler uyarınca kayma ve devrilmeye karşı emniyete alın.

El ile taşıma

- Cihazı taşıma kulpundan kaldırın ve taşıyın.

Taşıt içerisinde taşıma

- Cihazı kaymaya ve devrilmeye karşı emniyete alın.

Bakım ve koruma

Cihaz ve aksesuarları

- Cihaz ve plastik aksesuar parçalarını piyasada bulunan bir plastik temizleyicisi ile temizleyin.
- Hazneyi ve aksesuarları ihtiyaç duyulduğunda su ile yıkayın ve tekrar kullanımından önce kurulaştırın.
- Düzenli olarak şarj kontaklarını kontrol edin ve gerekirse temizleyin.

Kartuş filtresinin temizlenmesi

Not

Tavsiye: Kartuş filtresi yılda 1 kez değiştirilmelidir.

- Cihazı açın, bkz. Bölüm Montaj.

Şekil Q

- Kartuş filtresini sökün.

Şekil R

- Kartuş filtresini ihtiyaca göre su altında temizleyin, ovalayarak yıkamayın veya fırçalamayın.

Şekil S

- Kartuş filtresini takmadan önce iyice kurulaştırın.

Şekil T

- Kartuş filtresini takın.
- Cihazı kapatın, bkz. Bölüm Montaj.

Filtre torbasını değiştirilmesi

1. Cihazı açın, bkz. Bölüm Montaj.
 2. Filtre torbasını çıkarın.
- ### Şekil U
3. Yeni filtre torbasını takın.
 4. Cihazı kapatın, bkz. Bölüm Montaj.

Arızalarda yardım

Arızaların sebepleri çoğu zaman aşağıdaki genel bakış yardımıyla kendiniz giderebileceğiniz kadar basittir. Kararsızlık durumunda veya burada adı geçmeyen arızalarda lütfen yetkili müşteri hizmetlerine başvurun.

Arızalar

Cihaz çalışmıyor

Akü paketi, yuvasına oturmuyor.

1. Akü paketini, yerine oturana kadar cihaz yuvasına yerleştirin.

Akü paketinin şarj durumu (ekrana bakın) çok düşük.

1. Akü paketini şarj edin.

Akü paketi veya şarj cihazı arızalı.

1. Akü paketi veya şarj cihazını yenileyin.

Cihaz kendiliğinden kapanıyor

Cihaz / akü paketi aşırı ısınıyor.

1. Cihaz / akü paketi soğuyana kadar bekleyin. Hazine su ile doludur ve böylece flatör etkinleşmiştir.
1. Hazneyi boşaltın.

Emme gücü düşüyor

Döşeme süpürme veya derz başlığı, el tutamağı veya emme hortumu tıkalı.

1. Döşeme süpürme veya derz başlığı, el tutamağı ve emme hortumunu kontrol edin ve gerekiyorsa temizleyin.

Kartuş filtresi kirlenmiş.

1. Kartuş filtresini temizleyin, bkz. Kartuş filtresinin temizlenmesi.

Filtre torbası dolu.

1. Filtre torbasını değiştirin, bkz. Filtre torbasının değiştirilmesi.

Genel hata

Ekran kırık batarya sembolünü gösterir.

Akü paketi arızalı ve güvenlik nedeniyle bloke edilmiştir.

1. Akü paketini kullanmayın.
2. Akü paketini yönetmeliğe uygun şekilde tasfiye edin.

Şarj işlemi sırasında hata

Akü paketi şarj olmuyor, şarj cihazında kontrol lambası kapalı, ekran kapalı

Şarj cihazı arızalı.

1. Şarj cihazını değiştirin.

Akü paketi şarj olmuyor, şarj cihazında kontrol lambası yanıp sönüyor, ekran açık.

Akü paketi sıcaklığı normal aralık dahilinde değil.

Şarj cihazı arızalı.

1. Ekran göstergesini dikkate alın.
2. Şarj cihazını değiştirin.

Akü paketi şarj olmuyor, ekran açık

Şarj cihazı arızalı.

1. Şarj cihazını değiştirin.

Akü paketi şarj olmuyor, ekran kapalı

Akü paketi tamamen boş veya arızalı.

1. Ekranın bir süre sonra kalan şarj süresini gösterene kadar bekleyin. Ekran kapalı kalmış ise akü paketi arızalıdır.
2. Akü paketini değiştirin.

Akü paketi şarj olmuyor, ekran sıcaklık sembolünü gösteriyor

Akü paketi sıcaklığı çok düşük / yüksek.

1. Akü paketini gerekli sıcaklık koşullarındaki bir ortama getirin akü paketi sıcaklığı normal aralığa gelene kadar bekleyin, bkz. Bölüm Teknik veriler Akü paketi.

Şarj işlemi otomatik olarak başlar.

İşletim sırasında hata

Ekran sıcaklık sembolünü gösterir

Akü paketi sıcaklığı çok düşük / yüksek.

1. Akü paketi sıcaklığı normal aralığa gelene kadar bekleyin, bkz. Bölüm Teknik veriler Akü paketi.

Kısa devre olması durumunda, akü paketi 30 saniyelik bir süre bloke edilir. Kısa devrenin daha sık meydana gelmesi durumunda akü paketi süresiz bloke edilir.

1. Akü paketinin blokajını kaldırmak için şarj cihazına bağlayın.

Ekran kalan süreyi 0 olarak gösteriyor, cihaz kapalı

Akü paketi tamamen deşarj haldedir.

1. Akü paketi şarj edilir.

Depolama sırasında hata

Ekran kalan kapasiteyi göstermiyor

Akü paketi tamamen deşarj haldedir.

1. Akü paketi şarj edilir.

Akü paketi tamamen şarj edilmiş olsa bile ekran, kalan kapasiteyi %70 olarak gösteriyor

Akü paketi otomatik depolama modundadır. Depolama modu, akü paketi 21 günden fazla bir süre kullanılmadığında etkinleşir. Bu özellik akü hücrelerini hızlı yaşlanmaya karşı korur ve ömrünü uzatır.

1. Akü paketini tekrar kullanmadan önce tamamen şarj edin.

Depolama

DIKKAT

Nem oranı ve sıcaklık

Zarar görme tehlikesi

Akü paketlerini yalnızca hava nemliliği düşük olan ve 27°C altındaki iç mekanlarda depolayın. Akü paketinin şarj oranı %70'in üzerindeyse ve 21 günden daha uzun bir süre boyunca kullanılmamışsa akü paketinin en fazla %70 oranına kadar deşarj olmasına izin veren bir şarj modu otomatik olarak etkinleşir.

Akü paketinin ekranında güncel şarj durumu görüntülenir. Akü paketinin bir şarj aletine bağlı olmaması durumunda da ekran şarj durumunu gösterir.

Depolama sırasında akü paketi ekranı sönurse akü kapasitesi tükenmiş ve ekran kapanmıştır.

1. Akü paketini şarj edin.

Garanti

Her ülkede yetkili distribütörümüz tarafından verilmiş garanti şartları geçerlidir. Garanti süresi içinde cihazınızda oluşan muhtemel hasarları, arızanın kaynağı üretim veya malzeme hatası olduğu sürece ücretsiz olarak karşılıyoruz. Garanti durumunda satış fişi ile satıcıya veya yetkili servise başvurun. (Adres için Bkz. Arka sayfa)

Elektrik bağlantısı

Akú gerilimi	V	18
Nominal güç	W	230

Cihaz performans verileri

Normal işletimde akú doluyken işletim süresi	min	10
--	-----	----

Boyutlar ve ağırlıklar

Ağırlık	kg	3,5
Uzunluk	mm	386
Genişlik	mm	279
Yükseklik	mm	312

Teknik değişiklik hakkı saklıdır.

Teknik veriler Akú paketi

Battery Power	*18/25	**18/50
Akú'nün nominal voltajı	V 18	
Akú tipi	– Li-Ion	
Nominal kapasite (IEC/EN 61690'a göre)	Ah 2,4	4,8
Nominal kapasite (hücre üreticisi tarafından belirtildiği gibi)	Ah 2,5	5,0
Nominal güç (UN 3480'e göre)	Wh 43,2	86,4
Maksimum şarj akımı	A 4	8
Koruma türü	– IPX5	
Ağırlık	kg 0,615	0,918
Çalışma sıcaklığı	°C -20...40	
Şarj sıcaklığı	°C 0...40	
Depolama sıcaklığı	°C -20...60	
Ölçüler (U x G x Y)	m 133 x 88 x 50	133 x 88 x 72

Teknik değişiklik hakkı saklıdır.
* opsiyonel, **Özel aksesuar

Standart şarj aletine ilişkin teknik bilgiler

		*Standart şarj aleti BC 18 V
Akú paketinin nominal voltajı	V	18
Şarj akımı maks.	A	0,5
Akú paketi tipi	–	Li-Ion
Akú paketi platformu	–	Battery Power (+)
Şebeke gerilimi	V	100...240

		*Standart şarj aleti BC 18 V
Frekans	Hz	50-60
Akım çekişi	A	maks. 0,3
Koruma sınıfı	–	II
Ağırlık (akú paketi hariç)	g	160

Teknik değişiklik hakkı saklıdır.
* opsiyonel

Содержание

Общие указания	107
Указания по технике безопасности	108
Штекерное зарядное устройство	110
Использование по назначению	112
Защита окружающей среды	112
Сервисная служба	112
Принадлежности и запасные части	112
Комплект поставки	112
Описание устройства	112
Элементы управления	113
Процесс зарядки	113
Управление аккумуляторным блоком	113
Монтаж	114
Ввод в эксплуатацию	114
Управление	114
Транспортировка	115
Уход и техническое обслуживание	115
Помощь при неисправностях	115
Хранение	116
Гарантия	116
Технические характеристики	117
Технические характеристики аккумуляторного блока	117
Технические характеристики стандартного зарядного устройства	117

Общие указания



Перед первым применением

устройства ознакомиться с данной оригинальной

инструкцией по эксплуатации и прилагаемыми указаниями по технике безопасности. Действовать в соответствии с ними. Сохранять обе брошюры для дальнейшего пользования или для следующего владельца.

Указания по технике безопасности

Степень опасности

⚠ ОПАСНОСТЬ

- Указание относительно непосредственно грозящей опасности, которая приводит к тяжелым травмам или к смерти.

⚠ ПРЕДУПРЕЖДЕНИЕ

- Указание относительно возможной потенциально опасной ситуации, которая может привести к тяжелым травмам или к смерти.

⚠ ОСТОРОЖНО

- Указание на потенциально опасную ситуацию, которая может привести к получению легких травм.

ВНИМАНИЕ

- Указание относительно возможной потенциально опасной ситуации, которая может повлечь за собой материальный ущерб.

Общие указания по технике

безопасности

⚠ ОПАСНОСТЬ ● Опасность удушья. Упаковочную пленку хранить в недоступном для детей месте.

⚠ ПРЕДУПРЕЖДЕНИЕ

- Использовать устройство только по назначению. Учитывать местные особенности и при работе с устройством следить за третьими лицами, находящимися поблизости, особенно детьми.
- Лица с ограниченными физическими, сенсорными или умственными способностями, а также лица, не обладающие необходимым опытом и знаниями, могут использовать устройство только в том случае, если они находятся под надлежащим присмотром или прошли инструктаж компетентного лица относительно безопасного использования оборудования и осознают возможные риски.
- Устройством разрешено пользоваться только лицам, которые прошли инструктаж по обращению с ним, подтвердили свои способности по управлению ним и которым поручено пользование устройством.
- Запрещается работать с

устройством детям.

● Детям старше минимум 8 лет разрешено пользоваться устройством, если они проинструктированы лицом, отвечающим за их безопасность, или находятся под его строгим присмотром, а также понимают потенциальные риски. ● Следить за тем, чтобы дети не играли с устройством. ● Детям разрешено проводить очистку и обслуживание устройства только под присмотром.

△ ОСТОРОЖНО

● Предохранительные устройства предназначены для вашей защиты. Запрещено изменять предохранительные устройства или пренебрегать ими.

Эксплуатация

△ ОПАСНОСТЬ

- Эксплуатация во взрывоопасных зонах запрещена.
- Опасность взрыва
- Не допускать всасывания горючих газов, жидкостей и пыли.
- Не допускать всасывания пыли металлов, вступающих в химические реакции (например,

алюминий, магний или цинк).

- Не допускать всасывания неразбавленных щелочей и кислот.
- Не допускать всасывания горящих или тлеющих предметов.

Кроме того эти вещества могут разъесть использованные в приборе материалы.

△ ПРЕДУПРЕЖДЕНИЕ

- Опасность травмирования. Не производить всасывание с помощью насадки и всасывающей трубки вблизи головы.

△ ОСТОРОЖНО

- Запрещается оставлять работающее устройство без присмотра.
- Опасность несчастных случаев и повреждений вследствие опрокидывания устройства. Перед проведением любых работ с устройством или на нем необходимо принять устойчивое положение.

ВНИМАНИЕ

- Защищать устройство от неблагоприятных погодных условий, влаги и жары.
- Никогда не допускать всасывания без фильтра, так как это может привести к повреждению устройства.

Примечание

- Перед выполнением любых работ по уходу и техническому обслуживанию выключить устройство и извлечь аккумуляторный блок.

⚠ ОСТОРОЖНО

- Работы по ремонту и с электрическими компонентами поручать только авторизованной сервисной службе.

⚠ ПРЕДУПРЕЖДЕНИЕ

- Устройство имеет электрические компоненты, поэтому его нельзя мыть под проточной водой.

ВНИМАНИЕ

- Не использовать для очистки абразивные средства, средства для чистки стекла или универсальные чистящие средства.
- Если устройство не будет использоваться длительное время, вынуть аккумуляторный блок из устройства.
- Извлечь использованный аккумуляторный блок из устройства и утилизировать его надлежащим образом.

⚠ ОСТОРОЖНО

- Во избежание несчастных случаев или травмирования, при транспортировке необходимо принять во внимание вес устройства.

Штекерное зарядное устройство

Указания по технике безопасности

Примечание • Обязательно следует прочитать указания по технике безопасности, прилагаемые к аккумуляторному блоку. Во время применения соблюдать указания по технике безопасности.

⚠ ОПАСНОСТЬ • Опасность взрыва. Не заряжать аккумуляторы, не подлежащие повторной зарядке. • Не использовать зарядное устройство во взрывоопасной среде. • Не бросать аккумуляторные блоки в огонь и не выбрасывать в домашний мусор. • Избегать контакта с вытекающей из поврежденных аккумуляторов жидкостью. В случае контакта сразу же смыть жидкость водой, а при попадании в глаза дополнительно

проконсультироваться с врачом.

△ ПРЕДУПРЕЖДЕНИЕ

● Лица с ограниченными физическими, сенсорными или умственными способностями, а также лица, не обладающие необходимым опытом и знаниями, могут использовать устройство только в том случае, если они находятся под надлежащим присмотром или прошли инструктаж компетентного лица относительно безопасного использования оборудования и осознают возможные риски.

● Не разрешать детям играть с устройством.

● Следить за тем, чтобы дети не играли с устройством.

● Детям старше минимум 8 лет разрешено пользоваться устройством, если они проинструктированы лицом, отвечающим за их безопасность, или находятся под его строгим присмотром, а также понимают потенциальные риски.

● Детям разрешено проводить очистку и обслуживание устройства только под присмотром.

● Проверить соответствие сетевого напряжения с

напряжением, указанным на заводской табличке зарядного устройства.

● Зарядное устройство использовать только для зарядки разрешенных видов аккумуляторных блоков.

● Перед каждой эксплуатацией проверять сетевой блок питания, соединительный кабель, адаптер аккумулятора и аккумуляторный блок на отсутствие повреждений.

Не использовать поврежденные устройства. В случае повреждений заменить устройство.

● Не заряжать поврежденные аккумуляторные блоки.

Поврежденные аккумуляторные блоки заменять аккумуляторными блоками, разрешенными компанией KÄRCHER. Не относится к устройствам со встроенным аккумулятором

● Не вскрывать зарядное устройство. При наличии повреждений или неисправностей заменить зарядное устройство.

● Защищать соединительный кабель от высоких температур, острых краев, масла и подвижных частей устройства.

● Перед очисткой зарядного устройства или проведения

технического обслуживания извлечь штепсельную вилку из розетки.

⚠ ОСТОРОЖНО • Не использовать зарядное устройство во влажном или загрязненном состоянии.

• Не устанавливать аккумуляторные блоки во влажном или загрязненном состоянии в аккумуляторный адаптер зарядного устройства.

ВНИМАНИЕ • Опасность короткого замыкания. Защищать контакты адаптера аккумулятора от металлических деталей.

• Опасность короткого замыкания. Не хранить аккумуляторные блоки вместе с металлическими предметами. • Опасность повреждения. Не наматывать

соединительный кабель вокруг сетевого блока питания со штепсельной вилкой или адаптера аккумулятора. • Не закрывать зарядное устройство во время эксплуатации. • Не переносить зарядное устройство за соединительный кабель.

• Использовать зарядное устройство только в помещениях.

Использование по назначению

Устройство предназначено только для использования в домашнем хозяйстве. Устройство предназначено для использования в соответствии с описаниями, приведенными в данном руководстве по эксплуатации, и указаниями по технике безопасности при работе с универсальными пылесосами. Нельзя допускать засасывания устройством золы и копоти.

Примечание

Изоготовитель не несет ответственности за повреждения, полученные в результате использования не по назначению или неправильного обращения с прибором.

Защита окружающей среды



Упаковочные материалы поддаются вторичной переработке. Упаковку необходимо утилизировать без ущерба для окружающей среды.



Электрические и электронные устройства часто содержат ценные материалы, пригодные для вторичной переработки, и зачастую такие компоненты, как батареи, аккумуляторы или масло, которые при неправильном обращении или ненадлежащей утилизации представляют потенциальную опасность для здоровья и экологии. Тем не менее, данные компоненты необходимы для правильной работы устройства. Устройства, обозначенные этим символом, запрещено утилизировать вместе с бытовыми отходами.

Указания по ингредиентам (REACH)

Для получения актуальной информации об ингредиентах см. www.kaercher.com/REACH

Сервисная служба

Филиал фирмы KÄRCHER всегда окажет поддержку в случае возникновения вопросов или неисправностей.

Принадлежности и запасные части

Использовать только оригинальные принадлежности и запасные части. Только они гарантируют безопасную и бесперебойную работу устройства.

Для получения информации о принадлежностях и запчастях см. www.kaercher.com.

Комплект поставки

Комплектация устройства указана на упаковке. При распаковке устройства проверить комплектацию. При обнаружении недостающих принадлежностей или повреждений, полученных во время транспортировки, следует уведомить торговую организацию, продавшую устройство.

Описание устройства

Рисунок А

- 1 Гнездо для подключения всасывающего шланга
- 2 Отсек для аккумуляторного блока
- 3 Клавиша разблокировки аккумуляторного блока

- ④ Выключатель прибора (вкл/выкл)
- ⑤ Ручка для переноски
- ⑥ Подключение для подачи воздуха
- ⑦ Крепежная лента для хранения всасывающего шланга
- ⑧ Место хранения принадлежностей
- ⑨ Крышка контейнера
- ⑩ Контейнер
- ⑪ Насадка для мягкой мебели
- ⑫ Щелевая насадка
- ⑬ Рукоятка
- ⑭ Всасывающий шланг
- ⑮ *Аккумуляторный блок
- ⑯ *Зарядное устройство
- ⑰ Патронный фильтр
- ⑱ Пылесборный мешок

* опция

Элементы управления

Рисунок В

- ① Дисплей
- ② Заводская табличка
- ③ Контакты
- ④ Крепление

Процесс зарядки

Примечание

Заряжать аккумуляторные блоки Battery Power (+) 18/25 и 18/50 только с помощью зарядных устройств аккумуляторного блока, подходящих для платформы KÄRCHER 18 V Battery Power. Новые аккумуляторные блоки имеют только предварительный заряд и должны полностью заряжаться перед первым использованием.

Дисплей активируется во время первого процесса зарядки.

При первом использовании разрядить аккумуляторный блок вплоть до выключения, чтобы индикация зарядного устройства работала правильно.

Новые аккумуляторные блоки достигают полной емкости прилб. после 5 циклов зарядки и разрядки. Аккумуляторные блоки, которые не применялись длительное время, перед использованием следует подзарядить.

При температурах ниже 0 °C производительность аккумуляторного блока снижается.

При температурах ниже -20 °C и выше 60 °C длительное хранение может снижать емкость аккумуляторного блока.

Если на дисплее во время зарядки ничего не отображается, емкость аккумулятора исчерпана или очень низкая. Как только заряд аккумуляторного блока становится достаточным, на дисплее появляется

оставшееся время зарядки. Если индикация не появляется даже спустя длительное время, аккумуляторный блок неисправен. Заменить аккумуляторный блок.

Рисунок С

1. Вставить штепсельную вилку в розетку.
2. Задвинуть аккумуляторный блок в отсек зарядного устройства.
Процесс зарядки начинается автоматически. Оставшееся время зарядки отображается во время зарядки на дисплее аккумуляторного блока в минутах.

Рисунок D

Время зарядки разряженного аккумуляторного блока 18/25 при использовании стандартного зарядного устройства составляет прилб. 5 часа. Время зарядки при использовании **зарядного устройства для быстрой зарядки до 80 % составляет прилб. 45 минут.

При полностью заряженном аккумуляторном блоке на дисплее отображается 100 %. Процесс зарядки завершен.

Рисунок E

3. Вынуть аккумуляторный блок из зарядного устройства.
4. Извлечь штепсельную вилку из розетки.

Примечание

Заряженный аккумуляторный блок до использования может оставаться в зарядном устройстве. Опасности перезарядки не существует.

Избегать ненужного расхода энергии и отсоединять зарядное устройство, когда аккумуляторный блок полностью заряжен.

** специальные принадлежности

Управление аккумуляторным блоком

Дисплей

Аккумуляторный блок снабжен дисплеем. На дисплее можно читать следующую информацию:



- степень заряда;
- прогресс зарядки;
- оставшееся время;

Примечание

Адаптация продолжительности работы выполняется путем переключения мощности!

- сообщения об ошибках.

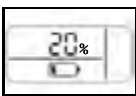
Индикация изменяется в зависимости от применяемого устройства при использовании аккумуляторного блока.

Индикация	Значение
Хранение аккумуляторного блока	
	Степень заряда аккумуляторного блока, когда он не используется.
Использование аккумуляторного блока	
	Оставшееся время работы аккумуляторного блока при использовании.
Зарядка аккумуляторного блока	

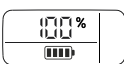
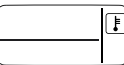
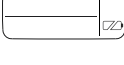
Индикация	Значение
	Оставшееся время зарядки аккумуляторного блока во время зарядки.
	Аккумуляторный блок полностью заряжен.
Индикация неисправностей	
	Температура аккумуляторного блока выходит за пределы допустимого диапазона или аккумуляторный блок заблокирован из-за короткого замыкания.
	Аккумуляторный блок неисправен и заблокирован в целях безопасности. Не использовать аккумуляторный блок и утилизировать его должным образом.

Монтаж

Открытие устройства

Рисунок F

1. Открыть замки контейнера.
2. Снять верхнюю часть прибора с ручки для переноски.

Закрытие устройства

Рисунок G

1. Насадить верхнюю часть прибора на контейнер.
2. Закрыть замки контейнера.

Ввод в эксплуатацию

Присоединение принадлежностей

Рисунок H

1. Вставить всасывающий шланг в гнездо для подключения всасывающего шланга до фиксации.
 - а Для извлечения шланга следует нажать на стопор и вытащить всасывающий шланг.
2. Соединить отсасывающее сопло с ручкой.

Рисунок J

3. Соединить щелевую насадку с ручкой.

Установка аккумуляторного блока

Рисунок K

1. Задвинуть аккумуляторный блок сверху в отсек для аккумуляторного блока до его фиксации.

Примечание

Использовать только аккумуляторные блоки Battery Power (+) 18/25 или 18/50.

Включение устройства

Рисунок L

1. Нажать кнопку «I» для включения прибора. Будет включена функция всасывания или функция продувки.

Управление

ВНИМАНИЕ

Повреждение устройства

Работать всегда следует только с установленным патронным фильтром, как при влажной, так и при сухой уборке.

Сухая уборка

ВНИМАНИЕ

Повреждение патронного фильтра

При смене режима влажной чистки на режим сухой чистки влажный патронный фильтр может забиться и стать непригодным.

Хорошо просушить патронный фильтр перед сухой очисткой или заменить его на сухой.

При необходимости сменить патронный фильтр.

1. При всасывании мелкой пыли следует применять пылесборные мешки.
 - Степень заполнения пылесборного мешка зависит от всасываемой грязи.
 - При мелкой пыли, песке и пр. пылесборный мешок необходимо менять чаще.
 - Установленный пылесборный мешок может лопнуть, поэтому его следует своевременно менять.

Влажная уборка

ВНИМАНИЕ

Повреждения из-за влажности

Не использовать пылесборный мешок при влажной уборке.

Примечание

При полном контейнере входное отверстие закрывается поплавком, а прибор начинает работать с повышенным числом оборотов. Незамедлительно выключить устройство и опорожнить контейнер.

1. Для всасывания влаги или сырости надеть насадку для чистки мягкой мебели или щелевую насадку на ручку, см. главу Присоединение принадлежностей.

Функция выдувания

Очистка труднодоступных мест или мест, где всасывание невозможно, например, удаление листьев из гравия.

Рисунок M

1. Присоединить всасывающий шланг к подключению для подачи воздуха вплоть до его фиксации

Завершение работы

Рисунок I

1. Нажать кнопку «0» для выключения прибора.

Рисунок N

2. Сдвинуть кнопку разблокировки аккумуляторного блока вперед и вытащить аккумуляторный блок вверх из отсека.
3. При необходимости зарядить аккумуляторный блок, см главу Процесс зарядки.

Опорожнение контейнера

Рисунок O

1. Открыть устройство, см. главу Монтаж.
2. Опорожнить контейнер.
3. Закрыть устройство, см. главу Монтаж.

Рисунок Р

1. Сложить насадку для чистки мягкой мебели и щелевую насадку на устройстве.
2. Обмотать всасывающий шланг вокруг устройства и зафиксировать крепежными лентами для хранения всасывающего шланга.
3. Хранить устройство в сухих помещениях.

Хранение аккумуляторного блока**Примечание**

Независимо от режима работы ЖК-дисплей потребляет некоторую емкость аккумуляторного блока, независимо от того, находится он в устройстве или нет.

1. См. главу Хранение.

Транспортировка**⚠ ОСТОРОЖНО****Несоблюдение веса**

Опасность получения травм и повреждений Во время хранения и транспортировки учитывать вес устройства.

1. При перевозке устройства в транспортных средствах зафиксировать его от скольжения и опрокидывания в соответствии с действующими правилами.

Транспортировка вручную

1. Высоко поднять прибор за ручку и перенести.

Транспортировка на транспортных средствах.

1. Зафиксировать прибор от смещения и опрокидывания.

Уход и техническое обслуживание**Устройство и принадлежности**

1. Устройства и пластмассовые принадлежности чистить обычными средствами для чистки пластмассы.
2. При необходимости промыть водой контейнер и принадлежности, и просушить их перед дальнейшим применением.
3. Регулярно проверять зарядные контакты на наличие загрязнений и при необходимости очищать их.

Очистка патронного фильтра**Примечание**

Рекомендация: раз в год менять патронный фильтр.

1. Открыть устройство, см. главу Монтаж.

Рисунок Q

2. Снять патронный фильтр.

Рисунок R

3. В случае необходимости проводить очистку патронного фильтра под струей воды. Не вытирать и не чистить с применением щетки.

Рисунок S

4. Перед установкой полностью высушить патронный фильтр.

Рисунок T

5. Установить патронный фильтр.
6. Закрыть устройство, см. главу Монтаж.

1. Открыть устройство, см. главу Монтаж.
2. Извлечь пылесборный мешок.

Рисунок U

3. Вставить новый пылесборный мешок.
4. Закрыть устройство, см. главу Монтаж.

Помощь при неисправностях

Зачастую неисправности имеют простые причины, поэтому с помощью следующего обзора их можно устранить самостоятельно. В случае сомнения или возникновении неописанных здесь неисправностей следует обращаться в уполномоченную службу сервисного обслуживания.

Неисправности**Устройство не работает**

Аккумуляторный блок расположен неправильно в отсеке.

1. Задвинуть аккумуляторный блок в отсек до фиксации.

Слишком низкий уровень заряда аккумуляторного блока (см. дисплей).

1. Зарядить аккумуляторный блок.

Аккумуляторный блок или зарядное устройство неисправны.

1. Заменить аккумуляторный блок или зарядное устройство.

Устройство отключается автоматически

Перегрев устройства/аккумуляторного блока.

1. Подождать, пока устройство/аккумуляторный блок остынет.

Контейнер заполнен водой, вследствие чего активируется поплавок.

1. Опорожнить контейнер.

Сила всасывания ослабевает

Насадка для чистки мягкой мебели или щелевая насадка, ручка или всасывающий шланг засорены.

1. Проверить и при необходимости очистить насадку для чистки мягкой мебели или щелевую насадку, ручку или всасывающий шланг.

Патронный фильтр загрязнен.

1. Очистить патронный фильтр, см. Очистка патронного фильтра.

Пылесборный мешок заполнен.

1. Заменить пылесборный мешок, см. Замена пылесборных мешков.

Общая ошибка**На дисплее отображается символ сломанного аккумулятора**

Аккумуляторный блок неисправен и заблокирован в целях безопасности.

1. Не использовать аккумуляторный блок.
2. Утилизировать аккумуляторный блок согласно предписанию.

Ошибка во время зарядки**Аккумуляторный блок не заряжается, контрольная лампа на зарядном устройстве выключена, дисплей выключен**

Зарядное устройство повреждено.

1. Заменить зарядное устройство.

Аккумуляторный блок не заряжается, контрольная лампа на зарядном устройстве мигает, дисплей включен.

При определенных условиях температура аккумулятора выходит за пределы нормального диапазона.

Зарядное устройство повреждено.

1. Соблюдать индикацию на дисплее.
2. Заменить зарядное устройство.

Аккумуляторный блок не заряжается, дисплей выключен

Зарядное устройство повреждено.

1. Заменить зарядное устройство.

Аккумуляторный блок не заряжается, дисплей выключен

Аккумуляторный блок полностью разряжен или поврежден.

1. Подождать, пока на дисплее через некоторое время не появится оставшееся время зарядки. Если дисплей остается выключенным, значит, аккумуляторный блок неисправен.
2. Заменить аккумуляторный блок.

Аккумуляторный блок не заряжается, на дисплее отображается символ температуры

Температура аккумулятора слишком низкая/высокая.

1. Аккумуляторный блок перенести в помещение с подходящими температурными условиями и подождать, пока температура аккумулятора не будет находиться в нормальном диапазоне, см. главу Технические характеристики аккумулятора блока. Зарядка начинается автоматически.

Ошибки во время эксплуатации

Отображение символа температуры на дисплее

Температура аккумулятора слишком низкая/высокая.

1. Подождать, пока температура аккумулятора не будет находиться в нормальном диапазоне, см. главу Технические характеристики аккумулятора блока.

В случае короткого замыкания аккумуляторный блок блокируется на 30 секунд. Если короткое замыкание происходит часто, аккумуляторный блок блокируется на длительное время.

1. Для разблокировки подключить аккумуляторный блок к зарядному устройству.

На дисплее отображается оставшееся время 0, устройство выключается

Аккумуляторный блок разряжен.

1. Зарядить аккумуляторный блок.

Ошибки во время хранения

На дисплее не отображается оставшаяся емкость

Аккумуляторный блок разряжен.

1. Зарядить аккумуляторный блок.

На дисплее отображается оставшаяся емкость 70%, хотя аккумуляторный блок был полностью заряжен

Аккумуляторный блок находится в автоматическом режиме хранения. Режим хранения активируется, если аккумуляторный блок не используется более 21 дня. Эта функция защищает аккумуляторные элементы от быстрого старения и увеличивает срок службы.

1. Полностью зарядить аккумуляторный блок перед следующим применением.

ВНИМАНИЕ

Влажность и высокие температуры

Опасность повреждения

Хранить аккумуляторный блок только в помещениях с низкой влажностью при температуре ниже 27 °С. Если аккумуляторный блок хранится при уровне заряда выше 70 % и не используется в течение более 21 дня, автоматически активируется режим хранения, который частично разряжает аккумуляторный блок до уровня ниже 70 %.

На дисплее аккумулятора блока отображается текущее состояние заряда. На дисплее также отображается состояние заряда, если аккумуляторный блок не подключен к зарядному устройству.

Если дисплей аккумулятора блока во время хранения гаснет, значит, емкость аккумулятора исчерпана и дисплей выключается.

1. Зарядить аккумуляторный блок.

Гарантия

В каждой стране действуют соответствующие гарантийные условия, установленные уполномоченной организацией по сбыту нашей продукции. Возможные неисправности устройства в течение гарантийного срока мы устраняем бесплатно, если причина заключается в дефектах материалов или производственных браке. В случае возникновения претензий в течение гарантийного срока просьба обращаться с чеком о покупке в торговую организацию, продавшую изделие или в ближайшую уполномоченную службу сервисного обслуживания.

(Адрес указан на обороте)

Дата выпуска отображается на заводской табличке в закодированном виде.

При этом отдельные цифры имеют следующее значение::

Пример: 30190

- 3 год выпуска
- 0 столетие выпуска
- 1 десятилетие выпуска
- 9 вторая цифра месяца выпуска
- 0 первая цифра месяца выпуска

Таким образом, в данном примере код 30190 означает дату выпуска 09 / (2) 013.

Технические характеристики

WD 1 Compact Battery

Электрическое подключение

Напряжение аккумулятора	V	18
Номинальная мощность	W	230

Рабочие характеристики устройства

Время работы при полном заряде аккумулятора в нормальном режиме	min	10
---	-----	----

Размеры и вес

Вес	kg	3,5
Длина	mm	386
Ширина	mm	279
Высота	mm	312

Сохраняется право на внесение технических изменений.

Технические характеристики аккумуляторного блока

Battery Power	*18/25	**18/50
Номинальное напряжение аккумулятора	B 18	
Тип аккумулятора	- Li-Ion	
Номинальная емкость (согласно IEC/EN 61690)	A* ч 2,4	4,8
Номинальная емкость (согласно данным производителя элемента)	A* ч 2,5	5,0
Номинальное энергопотребление (согласно UN 3480)	Bт ?ч 43,2	86,4

Battery Power	*18/25	**18/50
Зарядный ток, макс.	A 4	8
Степень защиты	- IPX5	
Масса	кг 0,615	0,918
Рабочая температура	°C -20...40	
Температура зарядки	°C 0...40	
Температура хранения	°C -20...60	
Размеры (Д x Ш x В)	м м 133 x 88 x 50	133 x 88 x 72

Сохраняется право на внесение технических изменений.

* опция, ** специальные принадлежности

Технические характеристики стандартного зарядного устройства

		*Стандартное зарядное устройство BC 18 В
Номинальное напряжение аккумуляторного блока	B 18	
Зарядный ток, макс.	A 0,5	
Тип аккумуляторного блока	- Li-Ion	
Платформа аккумуляторного блока	- Battery Power (+)	
Сетевое напряжение	B 100...240	
Частота	Гц 50-60	
Потребляемый ток	A макс. 0,3	
Класс защиты	- II	

		*Стандартное зарядное устройство BC 18 В
Масса (без аккумуляторного блока)	г 160	

Сохраняется право на внесение технических изменений.

* опция

Általános utasítások	118
Biztonsági utasítások	118
Dugaszolható töltőkészülék.....	120
Rendeltetésszerű alkalmazás	121
Környezetvédelem	121
Ügyfélszolgálat.....	121
Tartozékok és pótalkatrészek.....	121
Szállított tartozékok	121
A készülék leírása	121
Kezelőelemek.....	122
Töltési eljárás	122
Az akkuegység kezelése.....	122
Szerelés	123
Üzembe helyezés.....	123
Kezelés.....	123
Szállítás.....	123
Ápolás és karbantartás.....	123
Üzemzavarok elhárítása.....	124
Raktározás	124
Garancia.....	125
Műszaki adatok	125
Az akkuegység műszaki adatai	125
Standard töltőgép műszaki adatai	125

Általános utasítások



A készülék első használata előtt olvassa el az eredeti kezelési útmutatót és a mellékelt biztonsági tanácsokat. Ezeknek megfelelően járjon el. Őrizze meg mindkét tájékoztatót későbbi használatra vagy a következő tulajdonos számára.

Biztonsági utasítások

Veszélyfokozat

⚠ VESZÉLY

● *Olyan, közvetlenül fenyegető veszély jelzése, amely súlyos sérülésekhez vagy halálhoz vezet.*

⚠ FIGYELMEZTETÉS

● *Olyan, esetlegesen veszélyes helyzet jelzése, amely súlyos*

sérülésekhez vagy halálhoz vezethet.

⚠ VIGYÁZAT

● *Olyan, esetlegesen veszélyes helyzet jelzése, amely könnyebb sérülésekhez vezethet.*

FIGYELEM

● *Olyan, esetlegesen veszélyes helyzet jelzése, amely anyagi károkhhoz vezethet.*

Általános biztonsági tanácsok

⚠ VESZÉLY • Fulladásveszély!
Tartsa távol a gyermekektől a csomagolást!

⚠ FIGYELMEZTETÉS • Csak rendeltetésszerűen használja a készüléket. Vegye figyelembe a helyi adottságokat, és a készülékkel való munkavégzés során ügyeljen a harmadik személyek, különösen a gyerekek biztonságára. ● *A csökkent szellemi, fizikai és érzékelő képességgel rendelkező személyek, illetve tapasztalattal és ismeretekkel nem rendelkező személyek csak megfelelő felügyelet mellett használhatják a készüléket, illetve amennyiben egy, a biztonságukért felelős személy ismertette velük a készülék biztonságos használatát és tudatában vannak a használatból eredő veszélyeknek.* ● *A készüléket csak olyan személyek használhatják, akikkel ismertették annak kezelését, vagy iga-*

zolták, hogy rendelkeznek az annak kezeléséhez szükséges ismeretekkel, és kifejezetten megbízták őket a készülék használatával. ● Gyermek nem használhatja a készüléket! ● A gyermekek legalább 8 éves kortól, megfelelő felügyelet mellett üzemeltethetik a készüléket, illetve amennyiben egy, a biztonságukért felelős személy ismertette velük a készülék használatát és amennyiben megértették a készülék használatából eredő veszélyeket. ● Felügyelje a gyerekeket, és biztosítsa, hogy ne játszhassanak a készülékkel. ● Gyermek csak felügyelet mellett végezhetnek tisztítást, illetve végezhetik el a használó általi karbantartást.

⚠ **VIGYÁZAT** ● A biztonsági be rendezések az Ön védelmét szolgálják. A biztonsági berendezéseket ne módosítsa és ne mellőzze használatukat!

Üzemeltetés

⚠ **VESZÉLY**

- Tilos a készüléket robbanásveszélyes területen használni!
- Robbanásveszély
- Ne szívjon fel éghető gázokat, folyadékokat vagy port.
- Ne szívjon fel reakcióba lépő fémport (pl. Alumíniumot, magnéziumot vagy cinket).

- Ne szívjon fel hígítatlan lúgot vagy savakat.
- Soha ne szívjon fel égő vagy izzó tárgyakat. Ezek megtámadhatják a készüléken alkalmazott anyagokat.

⚠ **FIGYELMEZTETÉS**

- Sérülésveszély. A fűvókával és szívócsővel ne szívjon fejmagasságban.

⚠ **VIGYÁZAT**

- Soha ne hagyja felügyelet nélkül a készüléket, ha az használatban van.
- A készülék leesése balesetet vagy sérülést okozhat. Minden, a készülékkel vagy a készüléken végzett tevékenység előtt stabil helyzetbe kell állni.

FIGYELEM

- Védje a készüléket a szélsőséges időjárási hatásoktól, nedvességtől és hőségtől.
- Soha ne végezzen szívást szűrő nélkül, a készülék károsodhat.

Ápolás és karbantartás

Megjegyés

- Minden ápolási és karbantartási munka megkezdése előtt kapcsolja ki a készüléket, és távolítsa el az akkuegységet.

⚠ **VIGYÁZAT**

- Kizárólag a jogosult ügyfélszolgálaton keresztül végezze a javítási munkákat és az

elektromos alkatrészekben végzendő munkákat.

⚠ **FIGYELMEZTETÉS**

- A készülék elektromos alkatrészeket tartalmaz, ezért ne tisztítsa a készüléket folyó vízzel.

FIGYELEM

- A tisztításhoz ne használjon súrolószert, üveg- vagy általános tisztítószert.
- Vegye ki az akku egységet a készülékből, mielőtt hosszabb időre használaton kívül helyezi.
- Vegye ki a használt akku egységet a készülékből és előírás szerűen ártalmatlanítsa.

Szállítás

⚠ **VIGYÁZAT**

- A balesetek vagy sérülések elkerülése érdekében szállításkor figyelembe kell vennie a készülék súlyát.

Dugaszolható töltőkészülék

Biztonsági utasítások

Megjegyzés ● Feltétlenül olvassa el az akku egységhez mellékelt biztonsági utasításokat. A használat során tartsa be a biztonsági utasításokat.

⚠ **VESZÉLY** ● Robbanásveszély. Ne töltsse fel a nem tölthető akkumulátorokat. ● A töltőkészüléket ne használja robbanásveszélyes környezetben. ● Ne dobja az akkupack-et tűzbe vagy a háztartási szemétbe. ● Kerülje az érintkezést a hi-

bás akkuból kilépő folyadékkal. Amennyiben érintkezett a folyadékkal, azonnal mossa le vízzel, szembe kerülés esetén pedig forduljon orvoshoz.

⚠ **FIGYELMEZTETÉS** ● A

csökkent szellemi, fizikai és érzékelő képességgel rendelkező személyek, illetve tapasztalattal és ismeretekkel nem rendelkező személyek csak megfelelő felügyelet mellett használhatják a készüléket, illetve amennyiben egy, a biztonságukért felelős személy ismertette velük a készülék biztonságos használatát és tudatában vannak a használatból eredő veszélyeknek. ● A gyermekek ne játszanak a készülékkel! ● Felügyelje a gyerekeket, és biztosítsa, hogy ne játszhassanak a készülékkel.

● A gyermekek legalább 8 éves kortól, megfelelő felügyelet mellett üzemeltethetik a készüléket, illetve amennyiben egy, a biztonságukért felelős személy ismertette velük a készülék használatát és amennyiben megértették a készülék használatából eredő veszélyeket.

● Gyermekek csak felügyelet mellett végezhetnek tisztítást, illetve végezhetnek el a használati karbantartást. ● Ellenőrizze hogy a hálózati feszültség megegyezik-e az töltőkészülék típus tábláján szereplő feszültséggel. ● Csak engedélyezett

akkupack töltéséhez használja a töltőkészüléket. • Minden használat előtt ellenőrizze, hogy a dugaszolható hálózati adapter, összekötő kábel, akkumulátora-dapter és akku egység nem károsodott-e. Ne használjon sérült készülékeket. Károsodás esetén cserélje ki a készüléket.

• Ne töltsen a károsodott akkupack-et. Cserélje ki a károsodott akkupack-et a KÄRCHER által engedélyezett akkupack-re. Nem vo-

natkozik fixen beépített akkumulátorral rendelkező készülékekre

• Ne nyissa ki a töltőkészüléket. Károsodás vagy hiba esetén cserélje ki a töltőkészüléket.

• Védje az összekötő kábelt a hőtől, hegyes élektől, olajtól és mozgó alkatrészeketől. • Húzza ki a dugaszt a hálózati dugaljából, mielőtt megtisztítaná a töltőkészüléket vagy felhasználó általi karbantartást végezne.

⚠ VIGYÁZAT • A töltőkészüléket ne használja nedves vagy szennyezett állapotban. • Nedves vagy szennyezett állapotban ne tolja be az akkucsomagot a töltőeszköz akkuadapterébe.

FIGYELEM • Rövidzárlatveszély. Védje az akkuadapter érintkezőit a fém alkatrészeketől. • Rövidzárlatveszély. Ne tárolja együtt az akkupack-et fém tárgyakkal. • Károsodás veszélye. Ne tekerje az összekötő kábelt a dugaszoló hálózati adapter vagy

az akkumulátoradapter köré.

• Soha ne fedje le a töltőkészüléket üzem közben. • Ne hordozza a töltőkészüléket az összekötő kábelnél fogva.

• Csak beltéri helyiségben tárolja a töltőgépet.

Rendeltetészerű alkalmazás

Kizárólag magánháztartásban használja a készüléket. A készülék az ebben a használati utasításban foglalt leírásnak és biztonsági utasításoknak megfelelően szobgélú szívóberendezésként történő használatra szolgál. Hamut és kormot ne szívjon ezzel a készülékkel.

Megjegyzés

A gyártó nem vállal felelősséget a nem rendeltetészerű használatból vagy hibás kezeléskből eredő esetleges károkért.

Környezetvédelem



A csomagolóanyag újrahasznosítható. Kérjük, környezetbarát módon semmisítse meg a csomagolást.



Az elektromos és elektronikus készülékek értékes, újrahasznosítható anyagokat, és gyakran olyan alkotóelemeket, például elemeket, akkumulátorokat vagy olaját is tartalmaznak, melyek nem megfelelő kezelése vagy helytelen megsemmisítése potenciális veszélyt jelenthet az emberek egészségre és a környezetre. Ezek az alkotóelemek azonban a készülék rendeltetészerű üzemeléséhez szükségesek. Az ezzel a szimbólummal jelölt készülékeket nem szabad a háztartási hulladékkal együtt megsemmisíteni.

Összetevőkre vonatkozó utasítások (REACH)

Az összetevőkre vonatkozó aktuális információkat itt találja: www.kaercher.com/REACH

Ügyfélszolgálat

Kérdések vagy zavarok esetén a KÄRCHER-kirendeltség szívesen áll rendelkezésre.

Tartozékok és pótalkatrészek

Csak eredeti tartozékot és eredeti pótalkatrészt alkalmazzon; ezek garantálják a készülék biztonságos és zavartalan üzemelését.

A tartozékokra és pótalkatrészekre vonatkozóan információkat itt talál: www.kaercher.com.

Szállított tartozékok

A készülékkel szállított tartozékok fel vannak tüntetve a csomagoláson. Kicsomagolásánál ellenőrizze, hogy megvan-e minden tartozék. Hiányzó tartozékok vagy szállítási sérülések esetén kérjük, értesítse a kereskedőt.

A készülék leírása

Abra A

- 1 Szívótömlőcsatlakozás
- 2 Akku egység illesztése

- ③ Akkuegység reteszelés feloldó billentyűje
- ④ Készülék kapcsoló (be/ki)
- ⑤ Fogó
- ⑥ Fűvő csatlakozó
- ⑦ Rögzítőszalag a szívótömlő tárolásához
- ⑧ Tartozékillesztés
- ⑨ Tartályzár
- ⑩ Tartály
- ⑪ Kárpittisztító fej
- ⑫ Réstisztító fej
- ⑬ Kézi fogantyú
- ⑭ Szívótömlő
- ⑮ *Akkuegység
- ⑯ *Töltőkészülék
- ⑰ Patronsűrítő
- ⑱ Porzsák

* opcionális

Kezelőelemek

Ábra B

- ① Kijelző
- ② Típusábra
- ③ Érintkezők
- ④ Felfogatás

Töltési eljárás

Megjegyzés

A Battery Power (+) 18/25 és 18/50 akkuegységeket csak a KÄRCHER 18 V Battery Power platform arra alkalmas akkuegység-töltőgépeivel töltsse.

Az új akkuegységek csak elő vannak töltve, így az első használat előtt teljesen fel kell tölteni őket.

A kijelző az első töltéskor bekapcsol.

Az első alkalmazás során lekapcsolásig mérítse le az akkuegységet, hogy a töltésszintjelző megfelelően működjön.

Az új akkuegységek teljes kapacitásukat körülbelül 5 töltési és lemerülési ciklus után érik el.

A hosszabb ideig használaton kívüli akkuegységeket használat előtt tölteni kell.

Ha a hőmérséklet 0 °C alatt van, csökken az akkuegység teljesítménye.

Ha a hőmérséklet -20 °C alatt és 60 °C felett a hosszú tárolás csökkentheti az akkuegység kapacitását.

Ha a kijelzőn töltés közben nem jelenik meg semmi, akkor az akku teljesen lemerült vagy nagyon alacsony a töltöttségi szint. A kijelzőn látható a hátralévő töltési idő, amint az akkuegység elegendő mértékben fel van töltve. Ha hosszabb idő elteltével sem jelenik meg kijelzés, akkor az akkuegység meghibásodott. Cserélje ki az akkuegységet.

Ábra C

1. Csatlakoztassa a hálózati dugaszcsatlakozót az aljzathoz.
2. Tolja az akkuegységet a töltőgép fogadó részébe. A töltési eljárás automatikusan megkezdődik.

A hátralévő töltési idő a töltési eljárás során az akkuegység kijelzőjén percekben megadva látható.

Ábra D

Egy üres 18/25 akkuegység töltési ideje standard töltőkészülékkel kb. 5 órát vesz igénybe. Gyorstöltővel a töltési idő 80 %-os töltöttségi szintre 45 perc. Ha az akkuegység teljesen fel van töltve, akkor a kijelző 100 %-ot mutat. A töltési eljárás befejeződött.

Ábra E

3. Vegye ki az akkuegységet a töltőgépből.

4. Húzza ki a hálózati dugaszcsatlakozót az aljzathoz.

Megjegyzés

A feltöltött akkuegység a használatig a töltőgépen maradhat. A túltöltés veszélye nem áll fenn.

Kerülje a szükségtelen energiafogyasztást, és húzza ki a töltőgépet, ha az akkuegység teljesen fel van töltve.

** speciális tartozék

Az akkuegység kezelése

Kijelző

Az akkuegység kijelzővel rendelkezik. A kijelzőn az alábbiak olvashatók le:



- Töltöttségi szint
- A töltés haladása
- Hátralévő idő

Megjegyzés

A futásidő beállítását a teljesítményátkapcsolás hozza létre!

- Hibaüzenetek

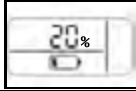
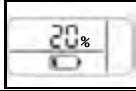
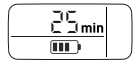
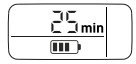
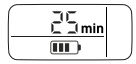
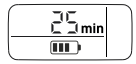
A kijelzés az alkalmazott készülék függvényében az akkuegység behelyezésekor fordul meg.

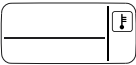
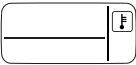
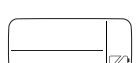
Kijelző	Jelentés
	Akkuegység tárolása
	Akkuegység töltöttségi szintje használaton kívül.
	Akkuegység használata
	Akkuegység hátralévő üzemideje használata során.
	Akkuegység töltése
	Akkuegység hátralévő töltési ideje feltöltés során.
	Az akkumulátoregység teljesen fel van töltve.
	Hibakijelzés
	Az akkuegység hőmérséklete a megengedett hőmérséklet tartományon kívül van, vagy az akkuegység rövidzárlat miatt zárolva van.
	Az akkuegység meghibásodott és biztonsági okokból le van tiltva. Ne használja tovább az akkuegységet, és előírászerűen ártalmatlanítsa.

Szerelés

Készülék kinyitása

Ábra F

1. Nyissa ki a tartályzárakat.
2. Vegye le a készülékfejet a fogójánál.

Készülék zárása

Ábra G

1. Helyezze a készülékfejet a tartályra.
2. Zárja a tartályzárakat.

Üzembe helyezés

A tartozékok csatlakoztatása

Ábra H

1. Nyomja be a szívótömlőt a készüléken lévő szívótömlőcsatlakozásba, hogy bepattanjon.
 - a A kivételhez nyomja meg a reteszt, és húzza ki a szívótömlőt.
2. Kösse össze az elszívó fejet a kézi fogantyúval.

Ábra J

3. Kösse össze a fugafejet a kézi fogantyúval.

Akkuegység behelyezése

Ábra K

1. Tolja be az akkuegységet felülről a felvevő részbe, hogy bepattanjon.

Megjegyzés

Kizárólag a Battery Power (+) 18/25 vagy 18/50 akkucsomagot használja.

Készülék bekapcsolása

Ábra L

1. A készülék bekapcsolásához nyomja meg a I gombot.
Bekapcsol a szívó, ill. fúvó funkció.

Kezelés

FIGYELEM

A készülék károsodása

Mindig behelyezett patronszűrővel dolgozzon, a nedves és a száraz porszívózás során egyaránt.

Száraz szívás

FIGYELEM

A patronszűrő károsodása

A nedvesről a száraz porszívózásra történő váltáskor a nedves patronszűrő eltömődhet és használhatatlanná válik.

A patronszűrőt száraz porszívózás előtt hagyja jól kiszáradni, vagy cserélje ki egy szárazra.

Szükség esetén cserélje ki a patronszűrőt.

1. Finom por szívásához helyezze be a porzsákat.
 - A porzsák töltési foka függ a felszívott szennyeződéstől.
 - Finom por, homok stb. esetén a porzsákat gyakrabban kell cserélni.
 - A teli porzsák kipukkadhat, időben cserélje ki.

Nedves szívás

FIGYELEM

Károsodások nedvesség hatására

Ne használjon porzsákat nedves szíváshoz.

Megjegyzés

Ha a tartály tele van, egy úszó elzárja a szívónyílást, és a készülék magasabb fordulatszámom működik.

Azonnal kapcsolja ki a készüléket, és ürítse ki a tartályt.

1. Nedvesség felszívásához dugja a párna- vagy fugafejet a kézi fogantyúra, lásd A tartozékok csatlakoztatása.

Fúvó funkció

Nehezen elérhető vagy nem porszívózható helyek tisztítása, pl. lomb felszívása kavicsgágyárról.

Ábra M

1. Dugja a szívótömlőt a fúvó csatlakozóba, hogy bepattanjon.

Az üzem befejezése

Ábra L

1. A készülék kikapcsolásához nyomja meg a 0 gombot.

Ábra N

2. Tolja az akkuegység reteszével feloldó billentyűjét előre, húzza ki felfelé az akkuegységet a helyéről.
3. Szükség esetén tölts fel az akkuegységet, lásd Töltési eljárás.

Tartály ürítése

Ábra O

1. Készülék kinyitása, lásd Szerelés.
2. Ürítse ki a tartályt.
3. Készülék zárása, lásd Szerelés.

A készülék tárolása

Ábra P

1. Helyezze el a párna- és fugafejet a készüléken.
2. Tekerje a szívótömlőt a készülék köré, és rögzítse a szívótömlőtartó rögzítőszalagjaival.
3. A készüléket száraz helyiségben tárolja.

Az akkuegység tárolása

Megjegyzés

Az üzemtől függetlenül az LC-kijelző felhasznál némi akkumulátor kapacitást, akár a készülékben van az akkuegység, akár azon kívül.

1. Lásd a következő fejezetet: Raktározás.

Szállítás

⚠ VIGYÁZAT

A súly figyelmen kívül hagyása

Sérülés és károsodás veszélye

Szállítás és tárolás közben vegye figyelembe a készülék súlyát.

1. Járműben történő szállítás esetén a készüléket a mindenkor hatályos irányelvek szerint biztosítsa csúszás és felborulás ellen.

Kézi szállítás

1. Emelje meg a készüléket a fogónál, és így szállítsa.

Szállítás gépkocsiban

1. Biztosítsa ki a készüléket elcsúszás és felborulás ellen.

Ápolás és karbantartás

Készülék és tartozék

1. A készüléket és a műanyag tartozék alkatrészeket kereskedelmi forgalomban kapható műanyagtisztítóval tisztítsa.
2. Szükség esetén a tartályt és a tartozékokat öblítse ki vízzel, továbbhasznosítás előtt szárítsa ki.
3. Ellenőrizze, hogy nem szennyeződtek-e a töltőérintkezők és szükség esetén tisztítsa meg őket.

Patronszűrő tisztítása

Megjegyzés

Ajánlás: A patronszűrőt évente 1x cserélje ki.

1. Készülék kinyitása, lásd Szerelés.

Ábra Q

2. Szerelje ki a patronszűrőt.

Ábra R

3. Tisztítsa meg a patronszűrőt szükség esetén folyó víz alatt, ne dörzsölje vagy fejelje.

Ábra S

4. A visszahelyezés előtt szárítsa meg a patronszűrőt.

Ábra T

5. Szerelje be a patronszűrőt.

6. Készülék zárása, lásd Szerelés.

Porzsák cseréje

1. Készülék kinyitása, lásd Szerelés.

2. Vegye ki porzsákat.

Ábra U

3. Helyezzen be új porzsákat.

4. Készülék zárása, lásd Szerelés.

Üzemzavarok elhárítása

Az üzemzavarok gyakran egyszerű okokra vezethetők vissza, amelyeket az alábbi áttekintés segítségével a kezelő maga is könnyen elháríthat. Kétség esetén vagy az itt meg nem nevezett üzemzavarok esetén, kérjük, forduljon a felhatalmazott ügyfélszolgálathoz.

Üzemzavarok

A készülék nem megy

Az akkuenergia nincs megfelelően a helyén.

1. Tolja be az akkuenergét az akkuenergét felvevő részbe, hogy bepattanjon.

Az akkuenergia töltöttségi szintje (lásd a kijelzőt) túl alacsony.

1. Töltse fel az akkumulátoregységet.

Az akkuenergia vagy a töltőkészülék meghibásodott.

1. Cserélje ki az akkuenergét vagy a töltőkészüléket.

A készülék magától lekapcsol

A készülék / akkuenergia túlmelegedett.

1. Várjon, míg a készülék / akkuenergia lehűl.

A tartály megtelt vízzel, ami aktiválta az úszót.

1. Úrítse ki a tartályt.

A szívóerő csökken

A párna-, ill. fugafej, a kézi fogantyú vagy a szívótömlő eltömődött.

1. Ellenőrizze és szükség esetén tisztítsa meg a párna-, ill. fugafejet, a kézi fogantyút vagy a szívótömlőt.

A patronszűrő elszennyeződött.

1. Tisztítsa meg a patronszűrőt, lásd Patronszűrő tisztítása.

A porzsák tele van.

1. Cserélje újra a porzsákat, lásd Porzsák cseréje.

Általános hiba

A kijelző hibásan jeleníti meg az akkumulátorszimbólumot

Az akkuenergia meghibásodott és biztonsági okokból le van tiltva.

1. Ne használja az akkuenergét.

2. Előírás szerint ártalmatlanítsa az akkuenergét.

Hiba a töltés során

Az akkuenergia nem tölt, a töltőkészülék ellenőrző lámpája kialudt, a kijelző ki van kapcsolva

A töltőkészülék meghibásodott.

1. Cserélje ki a töltőkészüléket.

Az akkuenergia nem tölt, a töltőkészülék ellenőrző lámpája villog, a kijelző be van kapcsolva.

Adott esetben az akkuenergia hőmérséklete nincs a normál tartományban.

A töltőkészülék meghibásodott.

1. Vegye figyelembe a kijelzőt.

2. Cserélje ki a töltőkészüléket.

Az akkuenergia nem tölt, a kijelző be van kapcsolva

A töltőkészülék meghibásodott.

1. Cserélje ki a töltőkészüléket.

Az akkuenergia nem tölt, a kijelző ki van kapcsolva

Az akkuenergia teljesen lemerült vagy meghibásodott.

1. Várjon egy kicsit, hogy kis idő elteltével megjelenjen a kijelzőn a hátralévő töltési idő.

Amennyiben a kijelző továbbra sem jelez, az akkuenergia meghibásodott.

2. Cserélje ki az akkuenergét.

Az akkuenergia nem tölt, a kijelzőn hőmérséklet-szimbólum látható

Az akkuenergia hőmérséklete túl alacsony / túl magas.

1. Vigye az akkuenergét mérsékelt hőmérsékletű környezetbe, és várjon, míg az akkuenergia hőmérséklete visszatér a normál tartományba, lásd Az akkuenergia műszaki adatai.

A töltés automatikusan elkezdődik.

Hiba üzemelés közben

A kijelzőn hőmérséklet-szimbólum látható

Az akkuenergia hőmérséklete túl alacsony / túl magas.

1. Várjon, amíg az akkuenergia hőmérséklete normál tartományba ér, lásd Az akkuenergia műszaki adatai.

Rövidzárlat esetén az akkuenergia 30 másodpercre letiltódik. Ha folyamatosan rövidzárlat keletkezik, akkor a lekapcsolás tartósan letiltja az akkuenergét.

1. A letiltás feloldására csatlakoztassa az akkuenergét a töltőkészülékre.

A kijelzőn a hátralévő üzemidő 0 látható, a készülék kikapcsol

Az akkuenergia lemerült.

1. Töltse fel az akkuenergét.

Tárolással összefüggő hiba

A kijelző nem mutat hátralévő kapacitást

Az akkuenergia lemerült.

1. Töltse fel az akkuenergét.

A kijelző 70% hátralévő kapacitást mutat, pedig az akkuenergia teljesen fel van töltve

Az akkuenergia automatikus tárolási üzemmódban van.

A tárolási üzemmód akkor kapcsol be, ha legalább 21 napig nem használta az akkuenergét. Ez a funkció védi az akkuenergét a gyorsabb elöregedéstől és növeli az akku élettartamát.

1. A következő használat előtt töltse fel teljesen az akkuenergét.

Raktározás

FIGYELEM

Nedvesség és hő

Károsodás veszélye!

Az akkuenergét csak alacsony páratartalmú beltéri helyiségekben tárolja, 27°C környezeti hőmérséklet alatt. Ha az akkuenergét 70%-os töltöttségi szint fölött tárolják be és több, mint 21 napig nem használják, akkor

automatikusan aktiválódik a tárolási üzemmód, amely 70%-ra részlegesen lecsökkenti a töltési szintet.

Az akkuegység kijelzője az aktuális töltöttségi szintet mutatja. A kijelző akkor is mutatja a töltöttségi szintet, ha az akkuegység nincs töltőkészülékhez csatlakoztatva.

Ha a tárolás során törlik az akkuegység kijelzője, akkor az akku teljesen lemerült és a kijelző kikapcsol.

1. Töltse fel az akkuegységet.

Garancia

Minden országban az illetékes értékesítő társaságunk által megadott garanciális feltételek vannak érvényben. A készüléknél felmerülő esetleges zavarokat a garanciaidőn belül díjmentesen orvosoljuk, amennyiben anyag-, illetve gyártási hibáról van szó. Garanciális esetben kérjük, a számlával együtt forduljon kereskedőjéhez vagy a legközelebbi, arra jogosult ügyfélszolgálati irodához.

(A címet lásd a hátoldalon)

Műszaki adatok

WD 1 Compact Battery

Elektromos csatlakozás

Akkumulátorfeszültség	V	18
Névleges teljesítmény	W	230

A készülék teljesítményre vonatkozó adatai

Üzemidő teljes akkumulátortöltöttség mellett normál üzemmódban	min	10
--	-----	----

Méretetek és súlyok

Súly	kg	3,5
Hosszúság	mm	386
Szélesség	mm	279
Magasság	mm	312

A műszaki változtatások jogát fenntartjuk.

Az akkuegység műszaki adatai

Battery Power		*18/25	**18/50
Akku névleges feszültség	V	18	
Akkutípus	–	Li-ion	
Névleges kapacitás (az IEC/EN 61690 szerint)	Ah	2,4	4,8
Névleges kapacitás (a cellagyártó adatai szerint)	Ah	2,5	5,0
Névleges energia (az UN 3480 szerint)	Wh	43,2	86,4
Töltőáram max.	A	4	8

Battery Power		*18/25	**18/50
Védettség	–	IPX5	
Tömeg	kg	0,615	0,918
Üzemi hőmérséklet	°C	-20...40	
Feltöltési hőmérséklet	°C	0...40	
Tárolási hőmérséklet	°C	-20...60	
Méretetek (h x sz x m)	m	133 x 88 x 50	133 x 88 x 72

A műszaki változtatások jogát fenntartjuk.

* opcionális, ** speciális tartozék

Standard töltőgép műszaki adatai

		* BC 18 V standard töltőgép
Akkuegység névleges feszültsége	V	18
Töltőáram max.	A	0,5
Akkuegység típusa	–	Li-ion
Akkuegységplatform	–	Battery Power (+)
Hálózati feszültség	V	100...240
Frekvencia	Hz	50-60

		* BC 18 V standard töltőgép
Áramfelvétel	A	max. 0,3
Érintésvédelmi osztály	–	II
Tömeg (akkuegység nélkül)	g	160

A műszaki változtatások jogát fenntartjuk.

* opcionális

Obecné pokyny	126
Bezpečnostní pokyny	126
Nabíjecí adaptér	128
Použití ke stanovenému účelu	129
Ochrana životního prostředí	129
Zákaznický servis	129
Příslušenství a náhradní díly	129
Rozsah dodávky	129
Popis přístroje	129
Ovládací prvky	130
Nabíjení	130
Obsluha akumulátoru	130
Montáž	130
Uvedení do provozu	131
Obsluha	131
Přeprava	131
Péče a údržba	131
Pomoc při poruchách	132
Skladování	132
Záruka	132
Technické údaje	133
Technické údaje o akumulátoru	133
Technické údaje standardní nabíječky	133

Obecné pokyny



Před prvním použitím přístroje si přečtěte tento překlad originálního návodu k použití a přiložené bezpečnostní pokyny. Řiďte se jimi.

Uschovejte obě příručky pro pozdější použití nebo pro dalšího vlastníka.

Bezpečnostní pokyny

Stupně nebezpečí

⚠ NEBEZPEČÍ

- *Upozornění na bezprostředně hrozící nebezpečí, které vede k těžkým úrazům nebo usmrcení.*

⚠ VAROVÁNÍ

- *Upozornění na možnou nebezpečnou situaci, která*

může vést k těžkým úrazům nebo usmrcení.

⚠ UPOZORNĚNÍ

- *Upozornění na možnou nebezpečnou situaci, která může vést k lehkým úrazům.*

POZOR

- *Upozornění na možnou nebezpečnou situaci, která může vést ke vzniku věcných škod.*

Všeobecné bezpečnostní pokyny

⚠ NEBEZPEČÍ • *Nebezpečí udušení. Obalové fólie udržujte mimo dosah dětí,.*

⚠ VAROVÁNÍ • *Přístroj skladujte výhradně v souladu s určením. Berte v úvahu místní okolnosti a při práci s přístrojem dbejte na třetí osoby, zejména děti.*

- *Osoby se sníženými fyzickými, smyslovými nebo duševními schopnostmi nebo s nedostatečnými zkušenostmi a znalostmi smí používat přístroj pouze tehdy, když jsou pod odborným dohledem nebo pokud byly poučeny osobou zodpovědnou za jejich bezpečnost o bezpečném používání přístroje a rozumí rizikům, které z toho vyplývají.*
- *Přístroj smí používat pouze osoby, které jsou v zacházení s ním zaškoleny nebo prokázaly svou schopnost přístroj obsluhovat a jsou jeho*

používáním výslovně pověřeny.

- Příklad nesmí používat děti.
- Děti od nejméně 8 let smí pracovat s přístrojem, pokud byly poučeny o používání osobou zodpovědnou za jejich bezpečnost nebo jsou pod jejím řádným dohledem a když porozuměly rizikům, která z používání vyplývají.
- Dohlížejte na děti a zajistěte, aby si s přístrojem nehrály.
- Děti smí provádět čištění a uživatelskou údržbu pouze pod dohledem.

⚠ UPOZORNĚNÍ

- Bezpečnostní zařízení slouží pro vaši ochranu. Bezpečnostní zařízení nikdy nepozměňujte ani nepřemostujte.

Provoz

⚠ NEBEZPEČÍ

- Provoz v oblastech s nebezpečím výbuchu je zakázán.
- Nebezpečí výbuchu
- Nevysávejte hořlavé plyny, kapaliny ani prach.
- Nevysávejte žádný reaktivní kovový prach (např. hliník, magnezium nebo zinek).
- Nevysávejte nezředěné louhy ani kyseliny.
- Nevysávejte vakuové hořící nebo doutnající předměty.

Tyto látky mohou následně působit na materiály používané v zařízení.

⚠ VAROVÁNÍ

- Nebezpečí zranění. Nevysávejte hubicí a sací hubicí ve výšce hlavy.
- ⚠ UPOZORNĚNÍ
- Nikdy přístroj neponechávejte bez dozoru, dokud je v provozu.
- Nehody nebo poškození v důsledku převržení přístroje. Před prováděním veškerých činností s přístrojem nebo na něm musíte zajistit stabilitu.

POZOR

- Chraňte zařízení před extrémním počasím, vlhkostí a teplem.
- Nevysávejte nikdy bez filtru, přístroj se může poškodit.

Péče a údržba

Upozornění

- Před ošetřováním a údržbou přístroj vypněte a odpojte bateriovou sadu.

⚠ UPOZORNĚNÍ

- Opravy a práce na elektrických součástkách nechávejte provádět výhradně v autorizovaném servisu.

⚠ VAROVÁNÍ

- Příklad obsahuje elektrické součásti, nečistěte přístroj pod tekoucí vodou.

POZOR

- K čištění nepoužívejte prostředek na drhnutí, prostředek na čištění skla nebo univerzální čistič.
- Vyjměte akumulátorový blok z přístroje, pokud jej nebudete delší dobu používat.
- Upotřebený akumulátorový blok vyjměte z přístroje a zlikvidujte jej v souladu s předpisy.

Přeprava

⚠ UPOZORNĚNÍ

- Pro zabránění nehodám a úrazům musíte při přepravě vzít v úvahu hmotnost stroje.

Nabíjecí adaptér

Bezpečnostní pokyny

Upozornění ● Ujistěte se, že jste si přečetli bezpečnostní pokyny dodané s akumulátorem. Dodržujte bezpečnostní pokyny při použití.

- ⚠ **NEBEZPEČÍ** ● Nebezpečí výbuchu Nikdy nenabíjejte baterie, které nejsou určeny k opětovnému nabíjení.
- Nepoužívejte nabíječku v prostředí s nebezpečím výbuchu.
 - Nevhazujte akumulátorové bloky do ohně nebo domovního odpadu.
 - Vyvarujte se kontraktu s tekutinou vytékající z vadných akumulátorů. V případě kontaktu tekutinu ihned opláchněte vodou a při kontaktu

s očima se navíc poraďte s lékařem.

⚠ **VAROVÁNÍ** ● Osoby se sníženými fyzickými, smyslovými nebo duševními schopnostmi nebo s nedostatečnými zkušenostmi a znalostmi smí používat přístroj pouze tehdy, když jsou pod odborným dohledem nebo pokud byly poučeny osobou zodpovědnou za jejich bezpečnost o bezpečném používání přístroje a rozumí rizikům, které z toho vyplývají.

- S přístrojem si nesmějí hrát děti.
- Dohlížejte na děti a zajistěte, aby si s přístrojem nehrály.
- Děti od nejméně 8 let smí pracovat s přístrojem, pokud byly poučeny o používání osobou zodpovědnou za jejich bezpečnost nebo jsou pod jejím řádným dohledem a když porozuměly rizikům, která z používání vyplývají.
- Děti smí provádět čištění a uživatelskou údržbu pouze pod dohledem.
- Zkontrolujte shodu síťového napětí s napětím uvedeným na typovém štítku nabíječky.
- Nabíječku používejte pouze k nabíjení schválených akumulátorových bloků.
- Zkontrolujte před každým spuštěním provozu síťový adaptér, síťový kabel, adaptér pro akumulátor a sadu akumulátoru, zda nejsou

poškozené. **Nepoužívejte poškozená zařízení. V případě poškození přístroj vyměňte.**

● **Nenabíjejte poškozené akumulátorové bloky. Poškozené akumulátorové bloky vyměňte za bloky schválené firmou KÄRCHER.**

Neplatí pro přístroje s pevně zabudovaným akumulátorem

● **Neotevírejte nabíječku. Při poškození nebo poruše vyměňte nabíječku.** ● **Ochraňte spojovací kabel před horkem, ostrými hranami, olejem a pohyblivými částmi přístroje.** ● **Před prováděním čištění nabíječky nebo uživatelské údržby, vytáhněte zástrčku ze zásuvky.**

⚠ UPOZORNĚNÍ

● **Nepoužívejte nabíječku v mokrém nebo znečištěném stavu.** ● **Nepokládejte akumulátory v mokrém nebo znečištěném stavu na adaptér pro akumulátor nabíječky.** **POZOR** ● **Riziko zkratu. Chraňte kontakty adaptéru pro akumulátor před kovovými díly.** ● **Nebezpečí zkratu. Neskladujte akumulátorové bloky společně s kovovými předměty.** ● **Nebezpečí poškození. Neodvíjejte spojovací kabel kolem síťového adaptéru nebo kolem adaptéru pro akumulátor.** ● **Během provozu nabíječku nezakrývejte.** ● **Nepřenášejte nabíječku za**

spojovací kabel. ● **Nabíječku používejte pouze ve vnitřních prostorech.**

Použití ke stanovenému účelu

Přístroj používejte výhradně pro soukromé domácí použití.

Tento přístroj je na základě popisů a bezpečnostních pokynů uvedených v tomto návodu k použití a bezpečnostních pokynech určen k použití jako univerzální vysavač.

Tento přístroj nepoužívejte k odsávání popelu ani sazí.

Upozornění

Výrobce neručí za případné škody, které jsou zapříčiněny nesprávným použitím nebo chybou obsluhou.

Ochrana životního prostředí

Obalové materiály jsou recyklovatelné. Obaly prosím likvidujte ekologickým způsobem.

Elektrické a elektronické přístroje obsahují hodnotné recyklovatelné materiály a často součástí, jako baterie, akumulátory nebo olej, které mohou při chybném zacházení nebo likvidaci představovat potenciální nebezpečí pro lidské zdraví nebo pro životní prostředí. Pro řádný provoz přístroje jsou však tyto součásti nezbytné. Přístroje označené tímto symbolem se nesmí likvidovat s domovním odpadem.

—

Informace k obsaženým látkám (REACH)

Aktuální informace k obsaženým látkám naleznete na stránkách: www.kaercher.com/REACH

Zákaznický servis

V případě dotazů nebo závdav vám rádi pomohou pracovníci naší pobočky KÄRCHER.

Příslušenství a náhradní díly

Používejte pouze originální příslušenství a náhradní díly, které Vám zaručují bezpečný a bezporuchový provoz přístroje.

Informace o příslušenství a náhradních dílech naleznete na stránkách www.kaercher.com.

Rozsah dodávky

Rozsah dodávky přístroje je vyobrazen na obalu. Při vybalení zkontrolujte úplnost obsahu. V případě chybějícího příslušenství nebo výskytu poškození při přepravě informujte prosím Vašeho prodejce.

Popis přístroje

Ilustrace A

- ① Přípojka sací hadice
- ② Uchycení akumulátoru
- ③ Tlačítko odblokování akumulátoru
- ④ Hlavní spínač (Zap. / Vyp.)
- ⑤ Držadlo
- ⑥ Ofukovací přípojka
- ⑦ Upevňovací třmen pro upevnění sací hadice
- ⑧ Uchycení příslušenství

- ⑨ Uzávěr nádrže
 - ⑩ Nádrž
 - ⑪ Hubice na čalounění
 - ⑫ Štěrbinová hubice
 - ⑬ Rukojeť
 - ⑭ Sací hadice
 - ⑮ *Akumulátor
 - ⑯ *Nabíječka
 - ⑰ Patronový filtr
 - ⑱ Filtrační sáčky
- * volitelné příslušenství

Ovládací prvky

Ilustrace B

- ① Displej
- ② Typový štítek
- ③ Kontakty
- ④ Uchycení

Nabíjení

Upozornění

Akumulátorové bloky Battery Power (+) 18/25 a 18/50 nabíjejte pouze pomocí nabíječek akumulátorových bloků pro platformu KÄRCHER 18 V Battery Power. Nové akumulátorové bloky jsou nabitě jen zčásti a před zprovozněním je nutno je dobít na plnou kapacitu. Displej se aktivuje při prvním nabíjení.

Vybíjete akumulátorový blok, než je poprvé vypnete, aby indikátor úrovně nabití fungoval správně. Nové akumulátorové bloky dosáhnou plnou kapacitu nabití po cca 5 nabíjecích a vybíjecích cyklech. Akumulátorové bloky, které se nepoužívají delší dobu, před dalším použitím nabíjete.

Při teplotách do 0 °C klesá výkonnost akumulátorového bloku.

Při teplotách do -20 °C a nad 60 °C může dlouhodobé skladování snížit kapacitu akumulátoru.

Pokud při nabíjení displej nic nezobrazuje, je kapacita akumulátoru vyčerpána nebo je velmi nízká. Displej ukazuje zbývající dobu dobíjení, přestože byl akumulátorový blok nově nabitý. Pokud se žádné údaje nezobrazí ani po delší době, je akumulátorový blok závadný. Vyměňte akumulátorový blok.

Ilustrace C

1. Zastrčte síťovou zástrčku do zásuvky.
2. Nasuňte akumulátor do uchycení nabíječky. Nabíjení začne automaticky. Při změně nastavení se zbývající doba dobíjení zobrazuje na displeji akumulátoru v minutách.

Ilustrace D

Doba nabíjení prázdného akumulátoru 18/25 je u standardní nabíječky přibližně 5 hodiny. Doba nabíjení prázdné nabíječky na úroveň 80 % stavu trvá cca. 45 minut.

Když je akumulátorový blok zcela nabitý, na displeji se zobrazuje 100 %. Nabíjení je ukončeno.

Ilustrace E

3. Vyměňte akumulátor z nabíječky.
4. Síťovou zástrčku vytáhněte ze zásuvky.

Upozornění

Nabitý akumulátorový blok může zůstat až do použití v nabíječce. Neexistuje nebezpečí přebíjení.

Vyhnete se zbytečné spotřebě energie a odpojte nabíječku, když je akumulátorový blok zcela nabitý.

** Zvláštní příslušenství

Obsluha akumulátoru

Displej

Akumulátor je vybaven displejem. Na displeji si lze přečíst následující údaje:



- Stav nabití
- Pokrok při nabíjení
- Zbývající doba chodu

Upozornění

Uzpůsobení doby chodu se provádí přepnutím výkonu!

- Chybová hlášení

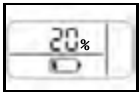
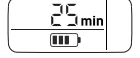
Displej se otáčí v závislosti na přístroji použitým při vložení akumulátoru.

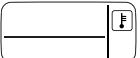
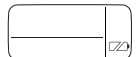
Displej	Význam
Uložit akumulátorový blok	
	Stav nabití akumulátorového bloku v případě, že se nepoužívá.
Použití akumulátorového bloku	
	Zbývající doba chodu akumulátorového bloku při používání.
Nabíjení akumulátorového bloku	
	Zbývající doba chodu akumulátorového bloku při dobíjení.
	Akumulátorový blok je nabitý na plnou úroveň.
Indikace poruchy	
	Teplota akumulátorového bloku se nachází mimo přípustný teplotní rozsah nebo je akumulátorový blok blokován kvůli zkratu.
	Akumulátorový blok je závadný a je bezpečně zablokován. Akumulátorový blok nepoužívat a zlikvidovat podle předpisů.

Montáž

Otevření přístroje

Ilustrace F

1. Otevřete uzávěry nádrže.
2. Hlavu přístroje přenášejte za držadlo.

Uzavření přístroje

Ilustrace G

1. Usadte hlavu přístroje na nádrž.
2. Uzavřete uzávěry nádrže.

Vedení do provozu

Připojte příslušenství

Ilustrace H

- Zatlačte sací hadici do přípojky sací hadice na přístroji, dokud nezacvakne.
a Chcete-li sací hadici vyjmout, stiskněte západku a vytáhněte ji.
- Odsávací hubici spojte s rukojetí.

Ilustrace J

- Štěrbínovou hubici spojte s rukojetí.

Vložte akupack

Ilustrace K

- Vložte akumulátor do uchycení akumulátoru seshora, dokud akumulátoru nezacvakne ve své poloze.
Upozornění
Používejte pouze akumulátorové baterie (+) 18/25 nebo 18/50.

Zapnutí přístroje

Ilustrace L

- Zapněte přístroj stisknutím ovládacího tlačítka I. Zapnou se funkce vysávání, popř. ofukování.

Obsluha

POZOR

Poškození přístroje

Při vysávání za sucha i za mokra pracujte s nasazeným patronovým filtrem.

Vysávání za sucha

POZOR

Poškození patronového filtru

Při přechodu z vysávání za sucha na vysávání za mokra se může ucpat mokrý patronový filtr a stát se nepoužitelným.

Patronový filtr před vysáváním za sucha důkladně vysušte nebo jej vyměňte za suchý.

V případě potřeby patronový filtr vyměňte.

- Při vysávání jemného prachu nasadte filtrační sáčky.
 - Stupeň naplnění filtračních sáčků závisí na typu vysávaných nečistot.
 - Při vysávání jemného prachu, písku atd. musí být filtrační sáčky měněny častěji.
 - Přidané filtrační sáčky mohou prasknout, měňte filtrační sáčky včas.

Vysávání mokrých nečistot

POZOR

Poškození vlivem vlhkosti

Při vysávání mokrých nečistot nepoužívejte filtrační sáčky.

Upozornění

Když je nádrž plná, plovák uzavře sací otvor a přístroj běží na vyšší otáčky.

Přístroj hned vypněte a nádrž vyprázdněte.

- Při vysávání vlhkých nebo mokrých nečistot, umístěte hubici na čalounění nebo štěrbinovou hubici na rukojet, viz kapitola Připojte příslušenství.

Funkce ofukování

Čištění těžko přístupných míst nebo tam, kde není sání možné, např. listů z oblázkových záhonů.

Ilustrace M

- Sací hadici nasadte do ofukovací přípojky, dokud sací hadice nezacvakne.

Ukončení provozu

Ilustrace L

- Vypněte přístroj stisknutím ovládacího tlačítka O.

Ilustrace N

- Tlačítko na odjištění akumulátoru přepněte dopředu a akumulátor vytáhněte směrem nahoru z uchycení akumulátoru.
- V případě potřeby akumulátor dobijte, viz kapitola Nabíjení.

Vyprázdněte nádrž

Ilustrace O

- Otevřete přístroj, viz kapitola Montáž.
- Vyprázdněte nádrž.
- Uzavřete přístroj, viz kapitola Montáž.

Uložení přístroje

Ilustrace P

- Hubici na čalounění a štěrbinovou hubici upevněte na přístroj.
- Oviňte sací hadici kolem přístroje a upevněte ji upevňovacím tmelem pro uložení sací hadice.
- Přístroj uložte do suchých prostor.

Uložení akumulátoru

Upozornění

Nezávisle na provozu platí, že LC displej odebrá část kapacity akumulátoru bez ohledu na to, zda je akumulátor v přístroji, či je z něj vyňat.

- Viz kapitola Skladování.

Přeprava

⚠ UPOZORNĚNÍ

Nedodržení hmotnosti

Nebezpečí úrazu a poškození

Při přepravě a skladování zohledněte hmotnost přístroje.

- Při přepravě ve vozidle zajistěte přístroj podle platných směrnic proti sklouznutí a převrácení.

Ruční přeprava

- Přístroj nadzvedněte a přenášejte pomocí držadla.

Přeprava ve vozidle

- Zajistěte přístroj proti sklouznutí a překlopení.

Péče a údržba

Přístroj a příslušenství

- Přístroj a díly příslušenství z plastu ošetřujte komerčně dostupným čističem na plasty.
- Nádrž a příslušenství v případě potřeby vypláchněte vodou a před dalším použitím vysušte.
- Nabíjecí kontakty pravidelně kontrolujte, zda nejsou znečištěné, a popř. je očistěte.

Čištění patronového filtru

Upozornění

Doporučení: Patronový filtr vyměňte 1x ročně.

- Otevřete přístroj, viz kapitola Montáž.

Ilustrace Q

- Demontujte patronový filtr.

Ilustrace R

- Bude-li to nutné, patronový filtr očistěte pod tekoucí vodou, nedrhňte jej ani nekartáčujte.

Ilustrace S

- Patronový filtr před další montáží důkladně osušte.

Ilustrace T

- Namontujte patronový filtr.
- Uzavřete přístroj, viz kapitola Montáž.

Výměna filtračního sáčku

1. Otevřete přístroj, viz kapitola Montáž.
 2. Vyměňte filtrační sáček.
- ### Ilustrace U
3. Vložte nový filtrační sáček.
 4. Uzavřete přístroj, viz kapitola Montáž.

Pomoc při poruchách

Poruchy mají často jednoduché příčiny, které můžete sami odstranit pomocí následujícího přehledu. V případech pochybností nebo při zde neuvedených poruchách se prosím obraťte na autorizovaný zákaznický servis.

Poruchy

Přístroj neběží

Akumulátor není správně uložen v uchycení akumulátoru.

1. Zasuňte akumulátor do uchycení akumulátoru seshora, dokud akumulátor nezacvakne do své polohy.

Stav nabití akumulátoru (viz displej) je příliš nízký.

1. Nabit akumulátor.
- Akumulátor nebo nabíječka jsou závadné.

1. Vyměnit akumulátor či nabíječku.

Přístroj se automaticky vypíná

Přístroj / akumulátor se přehřívá.

1. Počkejte, dokud přístroj / akumulátor nevychladne. Nádrž je naplněna vodou, čímž se aktivuje plovák.

1. Vyprázdněte nádrž.

Klesá sací síla

Hubice na čalounění, popř. štěrbínová hubice, rukojeť či sací hadice jsou ucpané.

1. Zkontrolujte hubici na čalounění, popř. štěrbínovou hubici, rukojeť či sací hadici, popř. je očistěte.

Patronový filtr je znečištěn.

1. Očistěte patronový filtr, viz Čištění patronového filtru.

Filtrační sáček je plný.

1. Vyměňte filtrační sáček, viz Výměna filtračního sáčku.

Obecná chyba

Na displeji se zobrazí symbol poškozené baterie

Akumulátor je závadný a je bezpečně zablokován.

1. Akumulátor nepoužívejte.
2. Akumulátor zlikvidujte podle předpisů.

Chyba při nabíjení

Akumulátor se nenabíjí, kontrolní světlo na nabíječce nesvítí, displej je vypnutý

Nabíječka je závadná.

1. Vyměňte nabíječku.

Akumulátor se nenabíjí, kontrolní světlo na nabíječce bliká, displej je zapnutý.

Popř. teplota akumulátoru není v běžném rozmezí.

Nabíječka je závadná.

1. Dbejte na údaje na displeji.
2. Vyměňte nabíječku.

Akumulátor se nenabíjí, displej je zapnutý

Nabíječka je závadná.

1. Vyměňte nabíječku.

Akumulátor se nenabíjí, displej je vypnutý

Akumulátor je zcela vybitý nebo závadný.

1. Počkejte, zda se za chvíli na displeji neukáže zbývající doba nabíjení.
Pokud zůstane displej vypnutý, je akumulátor závadný.

2. Výměna akumulátoru.

Akumulátor se nenabíjí, displej zobrazuje symbol teploty

Teplota akumulátoru je příliš nízká / vysoká.

1. Přeneste akumulátor do prostředí s mírnými teplotními podmínkami a počkejte, dokud se teplota akumulátoru neupraví do normálního rozsahu, viz kapitola Technické údaje o akumulátoru.
Nabíjení začne automaticky.

Chyba během provozu

Na displeji se zobrazí symbol teploty

Teplota akumulátoru je příliš nízká / vysoká.

1. Vyčkejte, dokud se teplota akumulátoru neupraví do normálního rozmezí, viz kapitola Technické údaje o akumulátoru.

Při zkratu se akumulátor zablokuje na dobu 30 vteřin. Při častějším výskytu zkratu se akumulátor zablokuje trvale.

1. Pro odblokování akumulátor připojte k nabíječce.

Displej ukazuje zbývající životnost 0, přístroj se vypne

Akumulátor je vybitý.

1. Nabíjení akumulátoru.

Chyba při skladování

Displej neukazuje žádnou zbývající kapacitu

Akumulátor je vybitý.

1. Nabíjení akumulátoru.

Displej ukazuje zbývající kapacitu 70%, přestože je akumulátor nově nabitý

Akumulátor je v automatickém ukládacím režimu. Ukládací režim je aktivován, pokud se akumulátor nepoužívá déle než 21 dnů. Tato funkce chrání akumulátorové články před rychlejším stárnutím a zvyšuje jejich životnost.

1. Nabíjte akumulátor před příštím použitím znovu na pinou úroveň.

Skladování

POZOR

Vlhkost a horko

Nebezpečí poškození

Akumulátorové bloky skladujte výhradně ve vnitřních prostorách s nízkou vlhkostí vzduchu a při teplotě do 27 °C. V případě, že je akumulátorový blok skladován při teplotě nad 70 % a nepoužívá se déle než 21 dní, dochází automaticky k aktivaci ukládacího režimu, který akumulátorový blok částečně vybijí na 70 %.

Displej akumulátorového bloku ukazuje aktuální stav nabití. Displej ukazuje také stav nabití, i když akumulátorový blok není připojen na nabíječku.

Pokud displej během uložení akumulátorového bloku zhasne, dojde k vypnutí displeje z důvodu vyčerpání kapacity akumulátoru.

1. Nabíjení akumulátorového bloku.

Záruka

V každé zemi platí záruční podmínky vydané naší příslušnou odbytovou společností. Případné závady Vašeho přístroje odstraníme během záruční lhůty bezplatně, pokud jsou zaviněny vadou materiálu nebo výrobní vadou. V záručním případě se prosím obraťte s dokladem o koupi na Vašeho prodejce nebo na nejbližší autorizované servisní středisko. (Adresa viz zadní stranu)

Elektrické připojení

Napětí akumulátoru	V	18
Jmenovitý výkon	W	230

Výkonnostní údaje přístroje

Provozní časy s plným nabitím akumulátoru za běžného provozu	min	10
--	-----	----

Rozměry a hmotnosti

Hmotnost	kg	3,5
Délka	mm	386
Šířka	mm	279
Výška	mm	312

Technické změny vyhrazeny.

Technické údaje o akumulátoru

Battery Power	*18/25	**18/50	
Jmenovité napětí akumulátoru	V	18	
Typ akumulátoru	–	Li-Ion	
Jmenovitá kapacita (podle IEC/EN 61690)	Ah	2,4	4,8
Jmenovitá kapacita (podle údajů výrobce článků)	Ah	2,5	5,0
Jmenovitá energie (podle UN 3480)	Wh	43,2	86,4
Max. dobíjecí proud	A	4	8
Druh krytí	–	IPX5	
Hmotnost	kg	0,615	0,918
Provozní teplota	°C	-20...40	
Nabíjecí teplota	°C	0...40	
Teplota skladování	°C	-20...60	
Rozměry (D x Š x V)	m	133 x 88 x 50	133 x 88 x 72

Technické změny vyhrazeny.

* volitelné příslušenství, ** Zvláštní příslušenství

Technické údaje standardní nabíječky

		*Standardní nabíječka BC 18 V
Jmenovité napětí akumulátorového bloku	V	18
Max. dobíjecí proud	A	0,5

		*Standardní nabíječka BC 18 V
Typ akupacku	–	Li-Ion
Platforma akupacku	–	Napájení baterie (+)
Napětí sítě	V	100...240
Kmitočet	Hz	50-60
Odběr proudu	A	max. 0,3
Třída krytí	–	II
Hmotnost (bez akumulátorového bloku)	g	160

Technické změny vyhrazeny.

* volitelné příslušenství

Kazalo

Splošna navodila	134
Varnostna navodila	134
Vtični polnilnik	135
Namenska uporaba	137
Varovanje okolja	137
Servisna služba	137
Pribor in nadomestni deli	137
Obseg dobave	137
Opis naprave	137
Upravljalni elementi	137
Postopek polnjenja	137
Upravljanje paketa akumulatorskih baterij	138
Montaža	138
Zagon	138
Upravljanje	138
Transport	139
Nega in vzdrževanje	139
Pomoč pri motnjah	139
Skladiščenje	140
Garancija	140
Tehnični podatki	140
Tehnični podatki paketa akumulatorskih baterij	141
Tehnični podatki standardnega polnilnika	141

Splošna navodila



Pred prvo uporabo naprave preberite ta originalna navodila za uporabo in priložena varnostna navodila ter jih upoštevajte.

Obe knjižici shranite za poznejšo uporabo ali za naslednjega uporabnika.

Varnostna navodila

Stopnje nevarnosti

⚠ NEVARNOST

- Označuje neposredno nevarnost, ki lahko povzroči težke telesne poškodbe ali smrt.

⚠ OPOZORILO

- Označuje potencialno nevarno situacijo, ki lahko povzroči težke telesne poškodbe ali smrt.

⚠ PREVIDNOST

- Označuje potencialno nevarno situacijo, ki lahko povzroči lahke telesne poškodbe.

POZOR

- Označuje potencialno nevarno situacijo, ki lahko povzroči materialno škodo.

Splošna varnostna navodila

⚠ NEVARNOST ● Nevarnost zadušitve. Otrokom prepričajte stik z embalažno folijo.

⚠ OPOZORILO ● Napravo uporabljajte samo v skladu z namenom uporabe. Upoštevajte krajevne danosti in pri delu z napravo pazite na tretje osebe, zlasti na otroke. ● Osebe z zmanjšanimi telesnimi, čutnimi

ali duševnimi sposobnostmi oziroma s pomanjkljivimi izkušnjami in znanjem smejo uporabljati napravo samo pod ustreznim nadzorom ali če so jih osebe, pristojne za njihovo varnost, poučile o varni uporabi naprave in če razumejo potencialne nevarnosti. ● Napravo smejo uporabljati samo osebe, poučene o ravnanju z napravo, ali osebe, ki so dokazale svoje sposobnosti za upravljanje in so izrecno pooblašene za uporabo naprave.

● Otroci ne smejo uporabljati naprave. ● Otroci od starosti najmanj 8 let naprej smejo uporabljati napravo, če jih je oseba, pristojna za njihovo varnost, poučila o uporabi ali jih med uporabo pravilno nadzoruje in če razumejo potencialne nevarnosti. ● Otrokom prepričajte igro z napravo. ● Otrokom je čiščenje z napravo in vzdrževanje naprave dovoljeno samo pod nadzorom.

⚠ PREVIDNOST ● Varnostna navodila so namenjena vaši varnosti. Varnostnih navodil nikoli ne spreminjajte in jih vedno upoštevajte.

Obratovanje

⚠ NEVARNOST

- Delovanje naprave v potencialno eksplozivnih atmosferah je prepovedano.
- Nevarnost eksplozije

- Ne sesajte gorljivih plinov, tekočin ali prahu.
 - Ne sesajte reaktivnega kovinskega prahu (npr. aluminijska, magnezija ali cinka).
 - Ne sesajte nerazredčenih lugov ali kislin.
 - Ne sesajte gorečih ali tlečih predmetov.
- Te snovi lahko dodatno uničijo materiale, ki se uporabljajo na napravi.*

⚠ **OPOZORILO**

- Nevarnost telesnih poškodb. S šobo in sesalno cevjo ne sesajte v bližini glave.

⚠ **PREVIDNOST**

- Naprave med delovanjem nikoli ne pustite brez nadzora.
- Prevrnitev naprave lahko povzroči nesrečo ali poškodbe. Pred vsemi dejavnostmi z ali na napravi zagotovite, da je naprava stabilna.

POZOR

- Napravo zaščitite pred ekstremnimi vremenskimi razmerami, vlago in vročino.
- Nikoli ne sesajte brez filtra, saj se lahko naprava poškoduje.

Nega in vzdrževanje

Napitek

- Pred vsemi vzdrževalnimi deli in nego izklopite napravo in odstranite paket akumulatorskih baterij.

⚠ **PREVIDNOST**

- Popravila in dela na električnih sestavnih delih sme izvajati samo pooblaščen servisna služba.

⚠ **OPOZORILO**

- V napravi so električni sestavni deli. Naprave ne čistite pod tekočo vodo.

POZOR

- Pri čiščenju ne uporabljajte nobenih sredstev za poliranje, čistil za steklo ali večnamenskih čistil.
- Paket akumulatorskih baterij odstranite iz naprave, če je ne boste uporabljali dalj časa.
- Izrabljeni paket akumulatorskih baterij odstranite iz naprave in ga odvrzite med odpadke v skladu s predpisi.

Transport

⚠ **PREVIDNOST**

- Za preprečitev nesreč ali poškodb pri transportu upoštevajte težo naprave.

Vtični polnilnik

Varnostna navodila

Napitek ● Obvezno preberite varnostna navodila, priložena paketu akumulatorskih baterij. Pri uporabi upoštevajte varnostna navodila.

⚠ **NEVARNOST** ● Nevarnost eksplozije. Ne polnite baterij brez možnosti ponovnega polnjenja. ● Polnilnika ne uporabljajte v potencialno eksplozivnem okolju. ● Paketa

akumulatorskih baterij ne odvrzite v ogenj ali med gospodinjske odpadke. ● Ne dotikajte se tekočine, ki izteka iz okvarjenih akumulatorskih baterij. Tekočino ob stiku nemudoma sperite z vodo. Ob stiku z očmi dodatno poiščite zdravniško pomoč.

△ OPOZORILO ● Osebe z zmanjšanimi telesnimi, čutnimi ali duševnimi sposobnostmi oziroma s pomanjkljivimi izkušnjami in znanjem smejo uporabljati napravo samo pod ustreznim nadzorom ali če so jih osebe, pristojne za njihovo varnost, poučile o varni uporabi naprave in če razumejo potencialne nevarnosti. ● Otroci se ne smejo igrati z napravo. ● Otrokom preprečite igro z napravo. ● Otroci od starosti najmanj 8 let naprej smejo uporabljati napravo, če jih je oseba, pristojna za njihovo varnost, poučila o uporabi ali jih med uporabo pravilno nadzoruje in če razumejo potencialne nevarnosti. ● Otrokom je čiščenje z napravo in vzdrževanje naprave dovoljeno samo pod nadzorom. ● Preverite združljivost napetosti omrežja z napetostjo, navedeno na tipski ploščici naprave. ● Polnilnik uporabljajte samo za polnjenje odobrenih paketov akumulatorskih baterij. ● Pred vsako uporabo preverite, ali so vtični adapter, povezovalni kabel, akumulatorski adapter in

paket akumulatorskih baterij poškodovani. Poškodovane naprave ne uporabljajte. Če je naprava poškodovana, jo zamenjajte. ● Ne polnite poškodovanih paketov akumulatorskih baterij. Poškodovane pakete akumulatorskih baterij zamenjajte s paketi akumulatorskih baterij, ki jih je odobrilo podjetje **KÄRCHER**.

Ne velja za naprave z vgrajenimi akumulatorskimi baterijami

● Polnilnika ne odpirajte. Če je polnilnik poškodovan ali pokvarjen, ga zamenjajte. ● Povezovalni kabel zaščitite pred vročino, ostrimi robovi, oljem in premikajočimi se deli naprave. ● Pred čiščenjem polnilnika ali izvajanjem uporabniških vzdrževalnih del izvlecite vtič iz električne vtičnice.

△ PREVIDNOST ● Ne uporabljajte mokrega ali umazanega polnilnika. ● Mokrega ali umazanega paketa akumulatorskih baterij ne postavljajte na akumulatorski adapter polnilnika.

POZOR ● Nevarnost kratkega stika. Stike akumulatorskega adapterja zaščitite pred kovinskimi deli. ● Nevarnost kratkega stika. Paketov akumulatorskih baterij ne hranite skupaj s kovinskimi predmeti. ● Nevarnost poškodovanja. Povezovalnega kabla ne zavijajte okoli vtičnega adapterja ali akumulatorskega adapterja. ● Pol-

nilnika med obratovanjem nikoli ne prekrivajte. ● *Polnilnika ne prenašajte tako, da ga držite za povezovalni kabel.* ● *Polnilnik uporabljajte samo v zaprtih prostorih.*

Namenska uporaba

Napravo uporabljajte izključno v zasebnem gospodinjstvu.

Naprava je primerna za uporabo v skladu z opisi, navedenimi v teh navodilih za uporabo, in varnostnimi navodili za uporabo večnamenskega sesalnika.

Š to napravo ni dovoljeno sesati pepela in saj.

Napotek

Proizvajalec ni odgovoren za morebitno škodo, ki nastane zaradi nenamenske uporabe ali napačnega upravljanja.

Varovanje okolja



Materiali embalaže se lahko reciklirajo. Embalažo odstranite na okolju varen način.



Električne in elektronske naprave vsebujejo dragocene materiale z možnostjo recikliranja, pogosto pa tudi sestavne dele, kot so baterije, akumulatorske baterije ali olja, ki lahko pri napačni uporabi ali napačnem odstranjevanju škodujejo zdravju ljudi in okolju. Navedeni sestavni deli so kljub temu potrebni za pravilno delovanje naprave. Naprave, označene s tem simbolom, ne smete odvreči med gospodinjstve odpadke.

Napotki o sestavinah (REACH)

Aktualne informacije najdete na spletnem naslovu: www.kaercher.com/REACH

Servisna služba

V primeru vprašanj ali motenj v delovanju vam z veseljem pomaga naša podružnica KÄRCHER.

Pribor in nadomestni deli

Uporabljajte samo originalni pribor in originalne nadomestne dele, ki zagotavljajo varno in nemoteno delovanje naprave.

Informacije o priboru in nadomestnih delih najdete na spletnem naslovu www.kaercher.com.

Obseg dobave

Obseg dobave je upodobljen na embalaži. Pri odstranjevanju embalaže preverite, ali je vsebina popolna. Če manjka pribor ali če so med transportom nastale poškodbe, obvestite prodajalca.

Opis naprave

Slika A

- 1 Priključek sesalne cevi
- 2 Nosilec paketa akumulatorskih baterij
- 3 Tipka za odpahnitev paketa akumulatorskih baterij
- 4 Stikalo naprave (vklop / izklop)
- 5 Nosilni ročaj

- 6 Pihalni priključek
- 7 Pritrdilni pas za shranjevanje sesalne gibke cevi
- 8 Nosilec za pribor
- 9 Zapiralo posode
- 10 Posoda
- 11 Šoba za blazine
- 12 Šoba za stike
- 13 Ročaj
- 14 Sesalna gibka cev
- 15 *Paket akumulatorskih baterij
- 16 *Polnilnik
- 17 Filtrska patrona
- 18 Filtrirna vrečka

* opcijsko

Upravljalni elementi

Slika B

- 1 Zaslon
- 2 Tipka ploščica
- 3 Stiki
- 4 Nosilec

Postopek polnjenja

Napotek

Pakete akumulatorskih baterij Battery Power (+) 18/25 in 18/50 polnite samo s polnilniki paketov akumulatorskih baterij za platformo Battery Power KÄRCHER 18 V. Novi paketi akumulatorskih baterij so le deloma napolnjeni, zato jih je treba pred prvo uporabo povsem napolniti.

Zaslon se aktivira pri prvem postopku polnjenja.

Paket akumulatorskih baterij pri prvi uporabi izprazni do izklopa, da bo prikazovalnik napoljenosti deloval pravilno.

Novi paketi akumulatorskih baterij dosežejo polno zmogljivost po približno 5 ciklih polnjenja in praznjenja.

Pakete akumulatorskih baterij, ki se niso uporabljali dalj časa, je treba pred uporabo ponovno napolniti.

Če je temperatura nižja od 0 °C, se zmogljivost paketa akumulatorskih baterij zmanjša.

Če je temperatura Manj kot -20 °C in več kot 60 °C, se lahko pri daljšem skladiščenju zmanjša zmogljivost paketa akumulatorskih baterij.

Če zaslon med polnjenjem ne prikazuje ničesar, je zmogljivost akumulatorske baterije izčrpana ali pa zelo nizka. Kakor hitro se paket akumulatorskih baterij dovolj napolni, se na zaslonu prikaže preostali čas polnjenja. Če zaslon tudi po daljšem času ne prikazuje ničesar, je paket akumulatorskih baterij okvarjen. Zamenjajte paket akumulatorskih baterij.

Slika C

1. Priključite električni vtič v vtičnico.
2. V nosilec polnilnika potisnite paket akumulatorskih baterij.
Postopek polnjenja se začne samodejno.
Preostali čas polnjenja je med postopkom polnjenja prikazan v minutah na zaslonu paketa akumulatorskih baterij.

Slika D

Prazni paket akumulatorskih baterij 18/25 se s standardnim polnilnikom napolni v pribl. 5 urah. S **hitrim polnilnikom se naprava napolni do 80 % v 45 minutah.

Ko je paket akumulatorskih baterij povsem napolnjen, je na zaslonu prikazana vrednost 100 %. Postopek polnjenja je zaključen.

Slika E

3. Paket akumulatorskih baterij vzemite iz polnilnika.
4. Električni vtič izvlecite iz vtičnice.

Napotek

Napolnjeni paket akumulatorskih baterij lahko do naslednje uporabe ostane v polnilniku. Ni nevarnosti za preobremenitev.

Izognite se nepotrebni rabi energije in izklopite polnilnik, ko je paket akumulatorskih baterij popolnoma napolnjen.

** posebni pribor

Upravljanje paketa akumulatorskih baterij

Zaslon

Paket akumulatorskih baterij je opremljen z zaslonom. Zaslona lahko odčitate naslednje podatke:

- stanje napolnjenosti
- napredek polnjenja
- preostali čas delovanja

Napotek

Čas delovanja se prilagodi s preklpom zmogljivosti!

- sporočila o napakah

Pri vstavljanju paketa akumulatorskih baterij se zaslon obrne glede na uporabljeno napravo.

Prikaz	Pomen
Shranjevanje paketa akumulatorskih baterij	
	Stanje napolnjenosti paketa akumulatorskih baterij, kadar se ne uporablja.
Uporaba paketa akumulatorskih baterij	
	Preostali čas delovanja paketa akumulatorskih baterij pri uporabi.
Polnjenje paketa akumulatorskih baterij	
	Preostali čas delovanja paketa akumulatorskih baterij pri polnjenju.
	Paket akumulatorskih baterij je povsem napolnjen.
Prikaz napake	
	Temperatura paketa akumulatorskih baterij je zunaj dovoljenega temperaturnega območja oziroma paket akumulatorskih baterij je blokiran zaradi kratkega stika.

Prikaz	Pomen
	Paket akumulatorskih baterij je okvarjen in blokiran zaradi varnosti. Paketa akumulatorskih baterij ne uporabljajte, temveč ga odvrzite med odpadke v skladu s predpisi.

Montaža

Odpiranje naprave

Slika F

1. Odprite zapirala posod.
2. Snemite glavo naprave pri nosilnem ročajem.

Zapiranje naprave

Slika G

1. Glavo naprave postavite na posodo.
2. Zaprite zapirala posod.

Zagon

Priključitev pribora

Slika H

1. Sesalno gibko cev potisnite v priključek sesalne cevi, da zaskoči.
- a Da bi jo odstranili, pritisnite zaskočko in izvlecite sesalno gibko cev.

2. Sesalno šobo povežite z ročajem.

Slika J

3. Šobo za stike povežite z ročajem.

Vstavljanje paketa akumulatorskih baterij

Slika K

1. Paket akumulatorskih baterij vstavite v nosilec paketa z zgornje strani, dokler paket akumulatorskih baterij ne zaskoči.

Napotek

Uporabljajte izključno pakete akumulatorskih baterij Battery Power (+) 18/25 ali 18/50.

Vklop naprave

Slika L

1. Pritisnite tipko I, da vklopite napravo.
- Vklopi se funkcija sesanja oz. pihanja.

Upravljanje

POZOR

Poškodovanje naprave

Tako pri mokrem kot suhem sesanju mora biti zmeraj vstavljena filtrska patrona.

Suho sesanje

POZOR

Poškodovanje filtrske patrone

Pri preklpu z mokrega na suho sesanje se lahko potroši mokra filtrska patrona, ki ni več uporabna.

Filtrsko patrono pred suhim sesanjem dobro posušite ali jo zamenjajte s suho patrono.

Po potrebi zamenjajte filtrsko patrono.

1. Če boste sesali fini prah, vstavite filtrirno vrečko.

- Stopnja napolnjenosti filtrirne vrečke je odvisna od poseane umazanije.
- Pri sesanju finega prahu, peska ipd. je treba filtrirno vrečko pogosteje zamenjati.
- Prenapolnjene filtrirne vrečke lahko počijo, zato jih pravočasno zamenjajte.

Sesanje

POZOR

Poškodbe zaradi vlage

Pri mokrem sesanju ne uporabljajte filtrirne vrečke.

Napitek

Če je vrečka polna, plovec zapre sesalno odprtino in številno vrtljajev v napravi je večje.

Nemudoma izklopite napravo in izpraznite posodo.

1. Pri sesanju vlažnih oz. mokrih površin v ročaj vstavite šobo za blazine ali stike, glejte poglavje Priključitev pribora.

Funkcija pihanja

Čiščenje težko dostopnih mest ali mest, kjer sesanje ni možno, npr. listje na gramozni površini.

Slika M

1. Sesalno gibko cev vstavite v pihalni priključek, dokler sesalna gibka cev ne zaskoči.

Konec obratovanja

Slika L

1. Pritisnite tipko 0, da izklopite napravo.

Slika N

2. Tipko za odpanitev paketa akumulatorskih baterij potisnite naprej in paket izvlčite iz nosilca paketa akumulatorskih baterij v smerni navzgor.
3. Po potrebi napolnite paket akumulatorskih baterij, glejte poglavje Postopek polnjenja.

Praznjenje posode

Slika O

1. Odprite napravo, glejte poglavje Montaža.
2. Izpraznite posodo.
3. Zaprite napravo, glejte poglavje Montaža.

Shranjevanje naprave

Slika P

1. V napravo shranite šobo za blazine in stike.
2. Sesalno gibko cev navijte okoli naprave in jo fiksirate s pritrdilnimi pasovi za shranjevanje sesalne gibke cevi.
3. Napravo hranite v suhih prostorih.

Shranjevanje paketa akumulatorskih baterij

Napitek

LCD zaslon črpa določeno zmogljivost akumulatorske baterije, neodvisno od obratovanja in ne glede na to, če se paket akumulatorskih baterij nahaja v napravi ali ne.

1. Glejte poglavje Skladiščenje.

Transport

⚠ PREVIDNOST

Neupoštevanje teže

Nevarnost telesnih poškodb in materialne škode

Pri transportu in skladiščenju upoštevajte težo naprave.

1. Pri transportu v vozilih napravo zavarujte proti zdrsu in prevrnitvi v skladu z veljavnimi smernicami.

Ročni transport

1. Primite nosilni ročaj naprave in jo dvignite ter transportirajte.

Transport v vozilu

1. Napravo zavarujte pred zdrsom in prevrnitvijo.

Nega in vzdrževanje

Naprava in pribor

1. Napravo in plastični pribor čistite z običajnim čistilom za plastiko.

2. Posodo in pribor po potrebi izperite z vodo in posušite pred ponovno uporabo.

3. Preverite, ali so polnilni stiki onesnaženi, in jih po potrebi očistite.

Čiščenje filtrske patrone

Napitek

Priporočilo: Patronske filtre zamenjajte 1x na leto.

1. Odprite napravo, glejte poglavje Montaža.

Slika Q

2. Demontirajte filtrsko patrono.

Slika R

3. Filtrsko patrono po potrebi očistite pod tekočo vodo, vendar je ne drgnite ali krtačite.

Slika S

4. Filtrska patrona mora biti pred uporabo popolnoma suha.

Slika T

5. Vstavite filtrsko patrono.
6. Zaprite napravo, glejte poglavje Montaža.

Menjava filtrirne vrečke

1. Odprite napravo, glejte poglavje Montaža.
2. Odstranite filtrirno vrečko.

Slika U

3. Vstavite novo filtrirno vrečko.
4. Zaprite napravo, glejte poglavje Montaža.

Pomoč pri motnjah

Motnje imajo pogosto enostavne vzroke, ki jih lahko s pomočjo naslednjega pregleda odpravite sami. Pri dvo- ali motnjah, ki tukaj niso navedene, stopite v stik s pooblaščenim servisno službo.

Motnje

Naprava ne deluje

Paket akumulatorskih baterij ni pravilno nameščen v nosilec paketa akumulatorskih baterij.

1. Paket akumulatorskih baterij vstavite v nosilec paketa akumulatorskih baterij, dokler paket ne zaskoči.

Paket akumulatorskih baterij (glejte zaslon) ni dovolj napolnjen.

1. Napolnite paket akumulatorskih baterij. Paket akumulatorskih baterij ali polnilnik je okvarjen.
1. Zamenjajte paket akumulatorskih baterij ali polnilnik.

Naprava se samodejno izklopi

Naprava / paket akumulatorskih baterij se je pregrel(-a).

1. Počakajte, da se naprava / paket akumulatorskih baterij ohladi.

Posoda je napolnjena z vodo, zato se aktivira plovec.

1. Izpraznite posodo.

Sesalna moč upada

Šoba za blazine oz. stike, nosilni ročaj ali sesalna gibka cev so zamašeni.

1. Preverite šobo za blazine oz. stike, nosilni ročaj ali sesalno gibko cev in jih po potrebi očistite.

Filtrska patrona je umazana.

1. Očistite filtrsko patrono, glejte Čiščenje filtrske patrone.

Filtrirna vrečka je polna.

1. Zamenjajte filtrirno vrečko, glejte Menjava filtrirne vrečke.

Splošna napaka

Na zaslonu je prikazan prelomljen simbol baterije
Paket akumulatorskih baterij je okvarjen in iz varnostnih razlogov blokiran.

1. Ne uporabljajte paketa akumulatorskih baterij.
2. Paket akumulatorskih baterij odvrzite v skladu s predpisi.

Napaka pri polnjenju

Paket akumulatorskih baterij se ne polni, kontrolna lučka na polnilniku je izklopljena, zaslon je izklopljen

Polnilnik je okvarjen.

1. Zamenjajte polnilnik.

Paket akumulatorskih baterij se ne polni, kontrolna lučka na polnilniku utripa, zaslon je vklopljen.

Če temperatura paketa akumulatorskih baterij ni v normalnem temperaturnem območju.

Polnilnik je okvarjen.

1. Upoštevajte prikaz na zaslonu.
2. Zamenjajte polnilnik.

Paket akumulatorskih baterij se ne polni, zaslon je vklopljen

Polnilnik je okvarjen.

1. Zamenjajte polnilnik.

Paket akumulatorskih baterij se ne polni, zaslon je izklopljen

Paket akumulatorskih baterij je popolnoma prazen ali okvarjen.

1. Počakajte, če zaslon po določenem času prikaže preostali čas polnjenja.
Če zaslon ostane izklopljen, je paket akumulatorskih baterij okvarjen.

2. Zamenjajte paket akumulatorskih baterij.

Paket akumulatorskih baterij se ne polni, na zaslonu je prikazan simbol za temperaturo

Temperatura paketa akumulatorskih baterij je prenizka / previsoka.

1. Paket akumulatorskih baterij postavite v okolje z zmernimi temperaturnimi pogoji in počakajte, da se temperatura paketa akumulatorskih baterij dvigne/spusti v normalno območje, glejte poglavje Tehnični podatki paketa akumulatorskih baterij.
Postopek polnjenja se začne samodejno.

Napaka pri delovanju

Na zaslonu je prikazan znak za temperaturo

Temperatura paketa akumulatorskih baterij je prenizka / previsoka.

1. Počakajte, da se temperatura paketa akumulatorskih baterij dvigne/spusti v normalno območje, glejte poglavje Tehnični podatki paketa akumulatorskih baterij.

Pri kratkem stiku je paket akumulatorskih baterij blokirano za 30 sekund. Če se kratki stik pojavi pogosteje, se paket akumulatorskih baterij blokira trajno.

1. Da se bo paket akumulatorskih baterij deblokiral, ga priključite na polnilnik.

Na zaslonu je prikazan preostali čas delovanja 0, naprava se izklopi

Paket akumulatorskih baterij je izprazen.

1. Napolnite paket akumulatorskih baterij.

Napaka pri skladiščenju

Zaslon ne prikazuje preostalega časa delovanja

Paket akumulatorskih baterij je izprazen.

1. Napolnite paket akumulatorskih baterij.

Na zaslonu je prikazanih 70 % preostale zmogljivosti, čeprav je paket akumulatorskih baterij popolnoma

napoljen

Paket akumulatorskih baterij je v samodejnem načinu skladiščenja. Ta način se aktivira, če paketa akumulatorskih baterij niste uporabili več kot 21 dni. Ta funkcija ščiti celice akumulatorske baterije pred hitrim staranjem in podaljša življenjsko dobo.

1. Pred naslednjo uporabo povsem napolnite paket akumulatorskih baterij.

Skladiščenje

POZOR

Vlaga in vročina

Nevarnost poškodovanja

Pakete akumulatorskih baterij hranite samo v notranjih prostorih z nizko vlažnostjo zraka in pri temperaturi pod 27°C. Pri paketu akumulatorskih baterij z napoljenostjo nad 70 % se po 21 dneh neuporabe samodejno aktivira način za shranjevanje, ki paket akumulatorskih baterij izprazni na 70 %.

Na zaslonu paketa akumulatorskih baterij je prikazano trenutno stanje napoljenosti. Na zaslonu je stanje napoljenosti prikazano tudi takrat, kadar paket akumulatorskih baterij ni priključen na polnilnik.

Če je zaslon shranjenega paketa akumulatorskih baterij ugasnil, je zmogljivost akumulatorja izčrpana, zaslon pa se je izklopil.

1. Napolnite paket akumulatorskih baterij.

Garancija

V vsaki državi veljajo garancijski pogoji, ki jih je izdala naša pristojna prodajna družba. V garancijskem roku bodo morebitne motnje v delovanju naprave odpravljene brezplačno, če je njihov vzrok napaka v materialu ali napaka pri proizvodnji. Pri uveljavljanju garancije zagotovite dokazilo o nakupu in stopite v stik s prodajalcem ali z najbližjo servisno službo.

Naslov najdete na hrbtni strani.

Tehnični podatki

WD 1 Compact Battery

Električni priključek

Napetost akumulatorja	V	18
Nazivna moč	W	230

Podatki o zmogljivosti naprave

Obratovalni čas pri polni akumulatorski bateriji pri normalnem obratovanju	min	10
--	-----	----

Mere in mase

Teža	kg	3,5
Dolžina	mm	386
Širina	mm	279
Višina	mm	312

Pridržujemo si pravico do sprememb tehničnih podatkov.

Tehnični podatki paketa akumulatorskih baterij

Battery Power		*18/25	**18/50
Nazivna napetost akumulatorske baterije	V	18	
Tip akumulatorske baterije	–	litij-ionska	
Nazivna zmogljivost (v skladu z IEC/EN 61690)	Ah	2,4	4,8
Nazivna zmogljivost (po navedbi proizvajalca celic)	Ah	2,5	5,0
Nazivna energija (v skladu z UN 3480)	Wh	43,2	86,4
Napajalni tok (maks.)	A	4	8
Stopnja zaščite	–	IPX5	
Teža	kg	0,615	0,918
Obratovalna temperatura	°C	–20...40	
Temperatura pri polnjenju	°C	0...40	
Temperatura shranjevanja	°C	–20...60	
Izmere (D x Š x v)	m	133 x 88 x 50	133 x 88 x 72

Pridržujemo si pravico do tehničnih sprememb.

* opcijsko, ** posebni pribor

Tehnični podatki standardnega polnilnika

		*standardni polnilnik BC 18 V
Nazivna napetost paketa akumulatorskih baterij	V	18
Maks. napajalni tok	A	0,5
Tip baterij v paketu akumulatorskih baterij	–	Litij-ionska
Platforma paketa akumulatorskih baterij	–	Battery Power (+)
Napetost omrežja	V	100...240

		*standardni polnilnik BC 18 V
Frekvenca	Hz	50–60
Poraba toka	A	maks. 0,3
Razred zaščite	–	II
Teža (brez paketa akumulatorskih baterij)	g	160

Pridržujemo si pravico do tehničnih sprememb.

* opcijsko

Spis treści

Wskazówki ogólne	141
Zasady bezpieczeństwa	142
Ładowarka wtyczkowa	144
Zastosowanie zgodne z przeznaczeniem	145
Ochrona środowiska	145
Serwis	145
Akcesoria i części zamienne	145
Zakres dostawy	145
Opis urządzenia	145
Elementy obsługi	146
Proces ładowania	146
Obsługa zestawu akumulatorów	146
Montaż	147
Uruchamianie	147
Obsługa	147
Transport	147
Czyszczenie i konserwacja	148
Usuwanie usterek	148
Składowanie	149
Gwarancja	149
Dane techniczne	149
Dane techniczne zestawu akumulatorów	149
Dane techniczne standardowej ładowarki	150

Wskazówki ogólne



Przed rozpoczęciem użytkowania urządzenia należy przeczytać oryginalną instrukcję obsługi oraz załączone wskazówki dotyczące bezpieczeństwa. Postępować zgodnie z podanymi instrukcjami.

Oba zeszyty przechować do późniejszego wykorzystania lub dla następnego użytkownika.

Zasady bezpieczeństwa

Stopnie zagrożenia

⚠ NIEBEZPIECZEŃSTWO

• Wskazówka dot. bezpośredniego zagrożenia, prowadzącego do ciężkich obrażeń ciała lub do śmierci.

⚠ OSTRZEŻENIE

• Wskazówka dot. możliwie niebezpiecznej sytuacji, mogącej prowadzić do ciężkich obrażeń ciała lub śmierci.

⚠ OSTROŻNIE

• Wskazówka dot. możliwie niebezpiecznej sytuacji, która może prowadzić do lekkich zranień.

UWAGA

• Wskazówka dot. możliwie niebezpiecznej sytuacji, która może prowadzić do szkód materialnych.

Ogólne zasady bezpieczeństwa

⚠ NIEBEZPIECZEŃSTWO

• Niebezpieczeństwo uduszenia. Opakowania foliowe należy przechowywać z dala od dzieci.

⚠ OSTRZEŻENIE • Urządzenie należy użytkować wyłącznie zgodnie z przeznaczeniem.

Podczas eksploatacji urządzenia uwzględniać miejscowe warunki i zwrócić uwagę na inne osoby, zwłaszcza dzieci.

• Urządzenie może być obsługiwane przez osoby o ograniczonych możliwościach fizycznych, sensorycznych lub mentalnych albo takie, którym brakuje doświadczenia i wiedzy na temat jego używania, tylko jeżeli są one odpowiednio nadzorowane lub otrzymały wskazówki na temat bezpiecznego użytkowania urządzenia od osoby odpowiedzialnej za ich bezpieczeństwo i zrozumiały wynikające z tego zagrożenia. • Urządzenie może być obsługiwane tylko przez osoby, które zostały przeszkolone w zakresie obsługi lub przedstawiły dowód potwierdzający umiejętności obsługi i zostały wyraźnie do tego wyznaczone. • Dzieci nie mogą obsługiwać urządzenia. • Dzieci w wieku przynajmniej 8 lat mogą korzystać z urządzenia, gdy są one nadzorowane przez osobę odpowiedzialną za ich bezpieczeństwo lub otrzymały od niej prawidłowe wskazówki na temat użytkowania urządzenia i zrozumiały wynikające z tego zagrożenia. • Należy pilnować dzieci, aby upewnić się, iż nie bawią się one urządzeniem. • Dzieci mogą przeprowadzać czyszczenie i konserwację tylko pod nadzorem osoby dorosłej.

⚠ OSTROŻNIE • Urządzenia zabezpieczające służą ochronie użytkownika. Nigdy nie modyfi-

kować ani nie obchodzić urządzeń zabezpieczających.

Eksploatacja

⚠ NIEBEZPIECZEŃSTWO

- Praca w obszarach zagrożonych wybuchem jest zabroniona.
- Niebezpieczeństwo wybuchu
- Nie odkurzać palnych gazów, cieczy lub pyłów.
- Nie odkurzać powierzchni zanieczyszczonych reaktywnymi pyłkami metalowymi (np. aluminiowymi, magnezowymi lub cynkowymi).
- Nie zasysać nierozcieńczonych ługów ani kwasów.
- Nie zasysać płonących ani żarzących się przedmiotów. Te substancje mogą ponadto reagować z materiałami zastosowanymi w urządzeniu.

⚠ OSTRZEŻENIE

- Niebezpieczeństwo zranienia. Nie odkurzać przy pomocy dyszy i rury ssącej w pobliżu głowy.

⚠ OSTROŻNIE

- Działającego urządzenia nigdy nie pozostawiać bez nadzoru.
- Wypadki i uszkodzenia spowodowane przewróceniem się urządzenia. Przed wykonaniem jakiegokolwiek czynności za pomocą urządzenia lub przy nim należy zapewnić jego stateczność.

UWAGA

- Chronić urządzenie przed ekstremalnymi warunkami atmosferycznymi, wilgocią i wysoką temperaturą.
- Nigdy nie odkurzać bez założonego filtra, ponieważ może to spowodować uszkodzenie urządzenia.

Czyszczenie i konserwacja

Wskazówka

- Przed rozpoczęciem jakichkolwiek prac serwisowych i konserwacyjnych należy wyłączyć urządzenie i wyjąć zestaw akumulatorów.

⚠ OSTROŻNIE

- Wykonywanie prac naprawczych i prac przy elementach elektrycznych zlecać wyłącznie autoryzowanemu serwisowi.

⚠ OSTRZEŻENIE

- Urządzenie zawiera podzespoły elektryczne, dlatego nie wolno czyścić go pod wodą bieżącą.

UWAGA

- Do czyszczenia nie używać środków szorujących ani środków do czyszczenia szkła lub uniwersalnych środków czyszczących.
- Przed dłuższym okresem braku użytkowania, wyjąć zestaw akumulatorów z urządzenia.

- Wyjąć zestaw zużytych akumulatorów z urządzenia i zutylizować zgodnie z przepisami.

Transport

⚠ **OSTROŻNIE**

- W celu uniknięcia wypadków lub zranień przy transporcie należy zwrócić uwagę na ciężar urządzenia.

Ładowarka wtyczkowa

Wskazówki dotyczące bezpieczeństwa

Wskazówka ● Należy koniecznie przeczytać wskazówki dotyczące bezpieczeństwa dołączone do zestawu akumulatorów. Przestrzegać wskazówek dotyczących bezpieczeństwa podczas eksploatacji.

⚠ **NIEBEZPIECZEŃSTWO**

- Niebezpieczeństwo wybuchu. Nie ładować baterii jednorazowych. ● Nie używać ładowarki w otoczeniu zagrożonym wybuchem. ● Nie wrzucać pakietów akumulatorów do ognia ani odpadów z gospodarstw domowych. ● Unikać kontaktu z cieczą wypływającą z uszkodzonych akumulatorów. W razie kontaktu z cieczą natychmiast splukać dane miejsce wodą, a w przypadku kontaktu cieczy z oczami dodatkowo zasięgnąć opinii lekarza.

⚠ **OSTRZEŻENIE** ● Urządzenie może być obsługiwane przez osoby o ograniczonych możli-

wościach fizycznych, sensorycznych lub mentalnych albo takie, którym brakuje doświadczenia i wiedzy na temat jego używania, tylko jeżeli są one odpowiednio nadzorowane lub otrzymały wskazówki na temat bezpiecznego użytkowania urządzenia od osoby odpowiedzialnej za ich bezpieczeństwo i zrozumiały wynikające z tego zagrożenia. ● Dzieci nie mogą bawić się urządzeniem. ● Należy pilnować dzieci, aby upewnić się, iż nie bawią się one urządzeniem. ● Dzieci w wieku przynajmniej 8 lat mogą korzystać z urządzenia, gdy są one nadzorowane przez osobę odpowiedzialną za ich bezpieczeństwo lub otrzymały od niej prawidłowe wskazówki na temat użytkowania urządzenia i zrozumiały wynikające z tego zagrożenia.

- Dzieci mogą przeprowadzać czyszczenie i konserwację tylko pod nadzorem osoby dorosłej.
- Sprawdzić, czy napięcie sieciowe jest zgodne z napięciem podanym na tabliczce znamionowej ładowarki. ● Ładowarkę stosować tylko do ładowania dopuszczonych pakietów akumulatorów. ● Przed każdym użyciem sprawdzić zasilacz, przewód łączący, adapter akumulatora i zestaw akumulatorów pod kątem uszkodzeń. Nie używać uszkodzonych urządzeń. W

razie uszkodzenia wymienić urządzenie. • Nie ładować uszkodzonych zestawów akumulatorów. Wymienić uszkodzone zestawy akumulatorów na zestawy akumulatorów dopuszczone przez firmę KÄRCHER. Nie

dotyczy urządzeń z akumulatorem zamontowanym na stałe

• Nie otwierać ładowarki. W razie uszkodzenia lub awarii wymienić ładowarkę. • Chronić przewód łączący przed wysoką temperaturą, ostrymi krawędziami, olejem i ruchomymi częściami urządzenia. • Wyjąć wtyczkę z gniazda sieciowego przed rozpoczęciem czyszczenia ładowarki lub przeprowadzeniem konserwacji.

⚠ OSTROŻNIE • Nie używać ładowarki, gdy jest ona mokra lub zabrudzona. • Nie wsuwać mokrego lub zabrudzonego zestawu akumulatorów do adaptera w ładowarce.

UWAGA • Niebezpieczeństwo zwarcia. Chronić styki adaptera akumulatora przed kontaktem z metalowymi częściami. • Niebezpieczeństwo zwarcia. Nie przechowywać pakietów akumulatorów razem z metalowymi przedmiotami. • Niebezpieczeństwo uszkodzenia. Nie owijać przewodu łączącego wokół zasilacza lub adaptera akumulatora. • Nie zakrywać ładowarki podczas pracy. • Nie przenosić ładowarki za przewód łączący.

• Ładowarki używać wyłącznie wewnątrz pomieszczeń.

Zastosowanie zgodne z przeznaczeniem

Urządzenie jest przeznaczone wyłącznie do stosowania w gospodarstwach domowych.

Zgodnie z opisami podanymi w niniejszej instrukcji obsługi i zasadami bezpieczeństwa urządzenie jest przeznaczone do stosowania jako odkurzacz wielofunkcyjny.

Za pomocą tego urządzenia nie można odkurzać popiołu ani sadzy.

Wskazówka

Producent nie ponosi odpowiedzialności za ewentualne szkody powstałe w wyniku użytkowania niezgodnego z przeznaczeniem lub nieprawidłowej obsługi.

Ochrona środowiska



Materiały, z których wykonano opakowania, należą się do recyklingu. Opakowania poddać utylizacji przyjaznej dla środowiska naturalnego.



Elektryczne i elektroniczne urządzenia zawierają cenne surowce wtórne, a często również takie części składowe jak baterie, akumulatory lub olej, które w razie niewłaściwej obsługi lub nieprawidłowej utylizacji mogą stanowić potencjalne zagrożenie dla zdrowia ludzkiego i środowiska naturalnego. Jednak te części składowe są niezbędne do prawidłowej pracy urządzenia. Urządzeń oznaczonych tym symbolem nie można wyrzucać do odpadów z gospodarstw domowych.

Wskazówki dotyczące składników (REACH)

Aktualne informacje dotyczące składników można znaleźć na stronie: www.kaercher.com/REACH

Serwis

W przypadku pytań lub usterek prosimy zwrócić się do najbliższego oddziału firmy KÄRCHER.

Akcesoria i części zamienne

Należy stosować tylko oryginalne akcesoria i części zamienne, ponieważ gwarantują one bezpieczną i bezawaryjną pracę urządzenia.

Informacje dotyczące akcesoriów i części zamiennych można znaleźć na stronie www.kaercher.com.

Zakres dostawy

Zakres dostawy urządzenia jest przedstawiony na opakowaniu. Podczas rozpakowywania urządzenia należy sprawdzić, czy w opakowaniu znajdują się wszystkie elementy. W przypadku stwierdzenia braków w akcesoriach lub szkód powstałych w transporcie należy zwrócić się do dystrybutora.

Opis urządzenia

Rysunek A

- 1 Przyłącze węża ssącego
- 2 Mocowanie zestawu akumulatorów
- 3 Przycisk odblokowania zestawu akumulatorów
- 4 Wyłącznik urządzenia (wł./wyl.)
- 5 Uchwyt do noszenia

- ⑥ Złącze nadmuchu
- ⑦ Taśma mocująca do przechowywania węża ssącego
- ⑧ Schowek na akcesoria
- ⑨ Zamknięcie zbiornika
- ⑩ Zbiornik
- ⑪ Dysza do tapicerki
- ⑫ Dysza do fug
- ⑬ Uchwyt
- ⑭ Wąż ssący
- ⑮ *Zestaw akumulatorów
- ⑯ *Ładowarka
- ⑰ Wkład filtracyjny
- ⑱ Worek filtracyjny

* opcjonalnie

Elementy obsługi

Rysunek B

- ① Wyświetlacz
- ② Tabliczka znamionowa
- ③ Styki
- ④ Mocowanie

Proces ładowania

Wskazówka

Zestawy akumulatorów Battery Power (+) 18/25 oraz 18/50 ładować tylko przy użyciu ładowarek dołączonych do zestawów przeznaczonych do platformy KÄRCHER 18 V Battery Power.

Nowe zestawy akumulatorów są tylko wstępnie naładowane, dlatego należy je całkowicie naładować przed pierwszym użyciem.

Podczas pierwszego ładowania wyświetlacz zostaje włączony.

Aby wskaźnik poziomu naładowania działał prawidłowo, podczas korzystania z zestawu akumulatorów po raz pierwszy należy doprowadzić do ich całkowitego rozładowania i wyłączenia urządzenia.

Nowe zestawy akumulatorów osiągają swoją maksymalną pojemność po ok. 5 cyklach ładowania i rozładowania.

Zestawy akumulatorów, które są nieużywane przez dłuższy czas, należy doładować przed użyciem. Przy temperaturach poniżej 0 °C obniża się wydajność zestawu akumulatorów.

Przy temperaturach poniżej -20°C i powyżej 60°C długie przechowywanie może zmniejszyć pojemność zestawu akumulatorów.

Jeśli podczas ładowania na wyświetlacz nie są pokazywane żadne informacje, oznacza to, że akumulatory wyczerpały się lub poziom ich ładowania jest bardzo niski. Gdy zestaw akumulatorów zostanie odpowiednio naładowany, wyświetlacz zacznie pokazywać pozostały czas ładowania. Jeśli po dłuższej chwili nie wyświetli się żadne wskazanie, oznacza to, że zestaw akumulatorów jest uszkodzony. Wymienić zestaw akumulatorów.

Rysunek C

1. Włożyć wtyczkę do gniazdka.
 2. Wsunąć zestaw akumulatorów w mocowanie ładowarki.
Ładowanie rozpoczyna się automatycznie.
Pozostały czas ładowania jest pokazywany na wyświetlaczu w minutach w trakcie procesu ładowania.
- Rysunek D**
Czas ładowania rozładowanego zestawu akumulatorów 18/25 za pomocą standardowej ładowarki wynosi ok. 5 godziny. Czas ładowania za pomocą **szybkiej ładowarki do poziomu 80% wynosi 45 minut.
Gdy zestaw akumulatorów jest całkowicie naładowany, na wyświetlaczu pokazywane jest 100%. Proces ładowania jest zakończony.

Rysunek E

3. Wyjąć zestaw akumulatorów z ładowarki.
4. Odłączyć wtyczkę od gniazdka.

Wskazówka

Naładowany zestaw akumulatorów może pozostać w ładowarce do momentu użycia. Nie ma niebezpieczeństwa przeładowania.

Aby uniknąć niepotrzebnego zużycia energii, należy odłączyć ładowarkę, gdy zestaw akumulatorów będzie całkowicie naładowany.

** Wyposażenie specjalne

Obsługa zestawu akumulatorów

Wyświetlacz

Zestaw akumulatorów jest wyposażony w wyświetlacz. Na wyświetlaczu można odczytać następujące informacje:



- Poziom naładowania
- Postęp ładowania
- Pozostały czas pracy

Wskazówka

Dopasowanie czasu pracy odbywa się poprzez przełączanie mocy!

- Komunikaty o usterkach

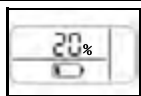
W zależności od stosowanego urządzenia wskazanie obraca się podczas montowania zestawu akumulatorów.

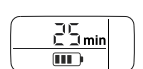
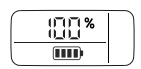
Wskaźnik	Znaczenie
Przechowywanie zestawu akumulatorów	
	Poziom naładowania zestawu akumulatorów w razie ich nieużywania.
Korzystanie z zestawu akumulatorów	
	Pozostały czas pracy zestawu akumulatorów w razie ich użytkowania.
Ładowanie zestawu akumulatorów	
	Pozostały czas ładowania zestawu akumulatorów.
	Zestaw akumulatorów jest całkowicie naładowany.

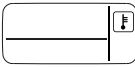
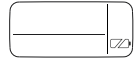
Wskaźnik	Znaczenie
Wskaźnik usterek	
	Temperatura zestawu akumulatorów znajduje się poza dopuszczalnym zakresem temperatury lub zestaw akumulatorów został zablokowany w wyniku zwarcia.
	Zestaw akumulatorów jest uszkodzony i został zablokowany ze względów bezpieczeństwa. Nie używać zestawu akumulatorów i utyli-zować go zgodnie z przepisami.

Montaż

Otwieranie urządzenia

Rysunek F

1. Otworzyć zamknięcia zbiornika.
2. Zdjąć głowicę urządzenia za uchwyt do noszenia.

Zamykanie urządzenia

Rysunek G

1. Założyć głowicę urządzenia na zbiornik.
2. Zamknąć zamknięcia zbiornika.

Uruchamianie

Podłączanie akcesoriów

Rysunek H

1. Wsunąć wąż ssący w odpowiednie przyłącze urządzenia aż do jego zablokowania.
 - a W celu wyjęcia należy nacisnąć blokadę i wysunąć wąż ssący.

2. Połączyć dyszę ssącą z uchwytem.

Rysunek J

3. Połączyć dyszę do fug z uchwytem.

Wkładanie zestawu akumulatorów

Rysunek K

1. Wsunąć zestaw akumulatorów od góry w odpowiednie mocowanie aż do jego zablokowania.

Wskazówka

Używać wyłącznie zestawu akumulatorów Battery Power (+) 18/25 lub 18/50.

Włączanie urządzenia

Rysunek L

1. Nacisnąć przycisk I, aby włączyć urządzenie. Funkcja ssania lub nadmuchu zostanie włączona.

Obsługa

UWAGA

Uszkodzenie urządzenia

Należy zawsze pracować z założonym wkładem filtracyjnym, zarówno podczas odkurzania na mokro, jak i na sucho.

Odkurzanie na sucho

UWAGA

Uszkodzenie wkładu filtracyjnego

Podczas zmiany z odkurzania na mokro na odkurzanie na sucho mokry wkład filtracyjny może doprowadzić do zatkania filtra, przez co będzie on niezdolny do pracy. Przed odkurzaniem na sucho należy dokładnie wysuszyć wkład filtracyjny lub wymienić go na suchy wkład. W razie potrzeby wymienić wkład filtracyjny.

1. Do odsysania drobnego pyłu używać worka filtracyjnego.

- Stopień napalenia worka filtracyjnego zależy od rodzaju zasysanych zanieczyszczeń.
- W przypadku drobnego pyłu, piasku itp. worek filtracyjny należy wymieniać częściej.
- Założone worki filtracyjne mogą pękać, dlatego należy je regularnie wymieniać.

Odkurzanie na mokro

UWAGA

Uszkodzenie spowodowane wilgocią

Nie używać worka filtracyjnego do odkurzania na mokro.

Wskazówka

Gdy zbiornik jest pełny, pływak zamyka otwór ssawny, a urządzenie pracuje na zwiększonych obrotach.

Natychmiast wyłączyć urządzenie i wyjąć pusty zbiornik.

1. W celu odsysania wody lub wilgoci należy podłączyć dyszę do tapicerki lub dyszę do fug do uchwyty, patrz rozdział Podłączanie akcesoriów.

Funkcja nadmuchu

Czyszczenie trudno dostępnych miejsc lub obszarów, w których odkurzanie jest niemożliwe np. usuwanie liści z warstwy żwiru.

Rysunek M

1. Podłączyć wąż ssący do złącza nadmuchu, aż wąż ssący się zablokuje.

Zakończenie pracy

Rysunek L

1. Nacisnąć przycisk 0, aby wyłączyć urządzenie.

Rysunek N

2. Przesunąć przycisk odblokowania zestawu akumulatorów do przodu i wyjąć zestaw akumulatorów w górę z mocowania.
3. W razie potrzeby naładować zestaw akumulatorów, patrz rozdział Proces ładowania.

Opróżnianie zbiornika

Rysunek O

1. Otworzyć urządzenie, patrz rozdział Montaż.
2. Opróżnić zbiornik.
3. Zamknąć urządzenie, patrz rozdział Montaż.

Przechowywanie urządzenia

Rysunek P

1. Umieścić dyszę do tapicerki i dyszę do fug w urządzeniu.
2. Owinąć wąż ssący wokół urządzenia i zamocować go taśmami służącymi do przechowywania węża ssącego.
3. Przechowywać urządzenie w suchym pomieszczeniu.

Przechowywanie zestawu akumulatorów

Wskazówka

Niezależnie od trybu pracy oraz położenia akumulatora w urządzeniu lub poza nim, wyświetlacz LCD pobiera trochę mocy akumulatorów.

1. Patrz rozdział Składowanie.

Transport

⚠ OSTROŻNIE

Nieuwzględnianie masy urządzenia

Niebezpieczeństwo odniesienia obrażeń i uszkodzenia Podczas transportu i składowania uwzględnić masę urządzenia.

1. Na czas transportu no pojazdach należy zabezpieczyć urządzenie przed ślizganiem się i przechyleniem zgodnie z obowiązującymi przepisami.

Transport ręczny

1. Urządzenie należy podnosić i nosić za uchwyt do noszenia.

Transport w pojazdach

1. Zabezpieczyć urządzenie przed przesunięciem i upadkiem.

Czyszczenie i konserwacja

Urządzenie i akcesoria

1. Urządzenie i akcesoria z tworzywa sztucznego czyścić środkiem do czyszczenia tworzywa sztucznego, dostępnym na rynku.
2. W razie potrzeby wyplukać zbiornik i akcesoria wodą i osuszyć przed ponownym użyciem.
3. Regularnie sprawdzać zestyki ładowarki pod kątem zabrudzeń i w razie potrzeby czyścić.

Czyszczenie wkładu filtracyjnego

Wskazówka

Zalecenie: Wkład filtracyjny należy wymieniać raz w roku.

1. Otworzyć urządzenie, patrz rozdział Montaż.

Rysunek Q

2. Wymontować wkład filtracyjny.

Rysunek R

3. W razie potrzeby wyczyścić wkład filtracyjny pod bieżącą wodą, nie wycierać ani nie szczotkować.

Rysunek S

4. Całkowicie osuszyć wkład filtracyjny przed zamontowaniem.

Rysunek T

5. Zamontować wkład filtracyjny.
6. Zamknąć urządzenie, patrz rozdział Montaż.

Wymiana worka filtracyjnego

1. Otworzyć urządzenie, patrz rozdział Montaż.
2. Wyjąć worek filtracyjny.

Rysunek U

3. Włożyć nowy worek filtracyjny.
4. Zamknąć urządzenie, patrz rozdział Montaż.

Usuwanie usterek

Zakłócenia mają zwykle proste przyczyny, które użytkownik może usunąć sam, korzystając z poniższego przeglądu. W razie wątpliwości lub nie wymienionych tutaj awarii należy się zwrócić do autoryzowanego serwisu.

Usterki

Urządzenie nie działa

Zestaw akumulatorów nie jest poprawnie osadzony w mocowaniu.

1. Wsunąć zestaw akumulatorów w mocowanie aż do jego zablokowania.

Zbyt niski poziom naładowania zestawu akumulatorów (patrz wyświetlacz).

1. Naładować zestaw akumulatorów.

Zestaw akumulatorów lub ładowarka są uszkodzone.

1. Wymienić zestaw akumulatorów lub ładowarkę.

Urządzenie samoczynnie się wyłącza

Urządzenie / zestaw akumulatorów są przegrzane.

1. Począć, aż urządzenie / zestaw akumulatorów ostygnie.

Zbiornik jest pełny wady i z tego powodu słychać się pływ.

1. Opróżnić zbiornik.

Siła ssania słabnie

Dysza do tapicerki, dysza do fug, uchwyt lub wąż ssący są zatkane.

1. Sprawdzić i ewentualnie wyczyścić dyszę do tapicerki, dyszę do fug, uchwyt i wąż ssący.

Wkład filtracyjny jest zanieczyszczony.

1. Wyczyścić wkład filtracyjny, patrz Czyszczenie wkładu filtracyjnego.

Worek filtracyjny jest pełny.

1. Wymienić worek filtracyjny, patrz Wymiana worka filtracyjnego.

Ogólny błąd

Na wyświetlaczu pojawia się przekreślony symbol baterii

Zestaw akumulatorów jest uszkodzony i został zablokowany ze względów bezpieczeństwa.

1. Nie używać zestawu akumulatorów.
2. Zutilizować zestaw akumulatorów zgodnie z przepisami.

Błąd podczas ładowania

Zestaw akumulatorów nie jest ładowany, kontrolka na ładowarce gaśnie, wyświetlacz jest wyłączony
Ładowarka jest uszkodzona.

1. Wymienić ładowarkę.

Zestaw akumulatorów nie jest ładowany, kontrolka na ładowarce miga, wyświetlacz jest włączony.

Ewentualnie temperatura zestawu akumulatorów nie znajduje się w normalnym zakresie.

Ładowarka jest uszkodzona.

1. Postępować zgodnie ze wskazaniem na wyświetlaczu.

2. Wymienić ładowarkę.

Zestaw akumulatorów nie jest ładowany, wyświetlacz jest włączony

Ładowarka jest uszkodzona.

1. Wymienić ładowarkę.

Zestaw akumulatorów nie jest ładowany, wyświetlacz jest wyłączony

Zestaw akumulatorów jest całkowicie rozładowany lub uszkodzony.

1. Począć i sprawdzić, czy wyświetlacz zacznie po chwili pokazywać pozostały czas ładowania.

Jeśli wyświetlacz pozostaje wyłączony, oznacza to, że zestaw akumulatorów jest uszkodzony.

2. Wymienić zestaw akumulatorów.

Zestaw akumulatorów nie jest ładowany, wyświetlacz pokazuje symbol temperatury

Temperatura zestawu akumulatorów jest za niska / za wysoka.

1. Umieścić zestaw akumulatorów w otoczeniu o umiarkowanej temperaturze i sprawdzić, czy temperatura zestawu akumulatorów znajduje się w normalnym zakresie, patrz rozdział Dane techniczne zestawu akumulatorów.

Ładowanie rozpoczyna się automatycznie.

Błąd podczas pracy

Na wyświetlaczu pojawia się symbol temperatury

Temperatura zestawu akumulatorów jest za niska / za wysoka.

1. Począć, aż temperatura zestawu akumulatorów znajdzie się w normalnym zakresie, patrz rozdział Dane techniczne zestawu akumulatorów.

W przypadku zwarcia zestaw akumulatorów zostaje zablokowany na 30 sekund. Jeśli zwarcie występuje częściej, zestaw akumulatorów zostaje całkowicie zablokowany.

1. Aby odblokować zestaw akumulatorów, należy podłączyć go do ładowarki.

Wyświetlacz pokazuje pozostały czas pracy 0, urządzenie wyłącza się

Zestaw akumulatorów jest rozładowany.

1. Naładować zestaw akumulatorów.

Błąd podczas przechowywania

Wyświetlacz nie pokazuje pojemności szczątkowej
Zestaw akumulatorów jest rozładowany.

1. Naładować zestaw akumulatorów.

Wyświetlacz pokazuje pojemność szczątkową 70%, mimo że zestaw akumulatorów został całkowicie naładowany

Zestaw akumulatorów znajduje się w automatycznym trybie magazynowania. Tryb magazynowania aktywuje się, jeśli zestaw akumulatorów nie był używany przez dłużej niż 21 dni. Ta funkcja chroni ogniwa akumulatorów przed zbyt szybkim zużyciem i zwiększa ich żywotność.

1. Całkowicie naładować zestaw akumulatorów przed kolejnym użyciem.

Składowanie

UWAGA

Wilgoć i wysoka temperatura

Niebezpieczeństwo uszkodzenia

Dane techniczne

WD 1 Compact Battery

Przyłącze elektryczne

Napięcie akumulatora V 18

Moc znamionowa W 230

Wydajność urządzenia

Czas pracy przy w pełni naładowanym akumulatorze - w min 10
zwykłym trybie pracy

Wymiary i masa

Ciężar kg 3,5

Długość mm 386

Szerokość mm 279

Wysokość mm 312

Zmiany techniczne zastrzeżone.

Dane techniczne zestawu akumulatorów

Battery Power	*18/25	**18/50
Napięcie znamionowe akumulatora	V 18	
Typ akumulatora	Litowo-jonowy	
Pojemność znamionowa (zgodnie z IEC/EN 61690)	Ah 2,4	4,8

Zestawy akumulatorów przechowujemy tylko w wnętrzach o małej wilgotności powietrza i temperaturze poniżej 27°C. Jeśli zestaw akumulatorów jest przechowywany przy wilgotności powyżej 70% i nie jest używany przez okres dłuższy niż 21 dni, włącza się automatycznie tryb ładowania i akumulator zostaje częściowo naładowany do 70%.

Wyświetlacz zestawu akumulatorów pokazuje aktualny poziom naładowania. Wyświetlacz pokazuje poziom naładowania również wtedy, gdy zestaw akumulatorów nie jest podłączony do ładowarki.

Jeśli wyświetlacz zestawu akumulatorów zgaśnie w trakcie przechowywania, oznacza to, że akumulatory się wyczerpały i wyświetlacz się wyłączył.

1. Naładować zestaw akumulatorów.

Gwarancja

W każdym kraju obowiązują warunki gwarancji określone przez dystrybutora urządzeń Kärcher. Ewentualne usterki urządzenia usuwane są w okresie gwarancji bezpłatnie, o ile spowodowane są błędem materiałowym lub produkcyjnym. W sprawach napraw gwarancyjnych prosimy kierować się z dowodem zakupu do dystrybutora lub do autoryzowanego punktu serwisowego.

(Adres znajduje się na odwrocie)

Battery Power	*18/25	**18/50
Pojemność znamionowa (zgodnie z danymi producenta ogniwa)	Ah 2,5	5,0
Energia znamionowa (zgodnie z UN 3480)	Wh 43,2	86,4
Prąd ładowania maks.	A 4	8
Stopień ochrony	IPX5	
Masa	kg 0,615	0,918

Battery Power	*18/25	**18/50
Temperatura robocza	°C -20...40	
Temperatura ładowania	°C 0...40	
Temperatura składowania	°C -20...60	
Wymiary (dług. x szer. x wys.)	m 133 x 88 x 50	133 x 88 x 72

Zmiany techniczne zastrzeżone.

* opcjonalnie, ** Wyposażenie specjalne

Dane techniczne standardowej ładowarki

		*Standardowa ładowarka BC 18 V
Napięcie znamionowe zestawu akumulatorów	V	18
Prąd ładowania maks.	A	0,5
Typ zestawu akumulatorów	-	Litowo-jonowy
Platforma na zestaw akumulatorów	-	Battery Power (+)
Napięcie sieciowe	V	100...240
Częstotliwość	Hz	50-60
Pobór prądu	A	maks. 0,3
Klasa ochrony	-	II
Masa (bez zestawu akumulatorów)	g	160

Zmiany techniczne zastrzeżone.

* opcjonalnie

Cuprins

Indicații generale	150
Indicații privind siguranța	150
Încărcător cu ștecher	152
Utilizarea conform destinației	153
Protecția mediului	153
Serviciul pentru clienți	153
Accesorii și piese de schimb	154
Set de livrare	154
Descrierea aparatului	154
Elemente de operare	154
Procedeu de încărcare	154
Utilizarea setului de acumulatori	154
Montare	155
Punerea în funcțiune	155
Deservirea	155
Transportul	156
Îngrijirea și întreținerea	156
Remediarea defecțiunilor	156
Depozitarea	157
Garanție	157
Date tehnice	157
Date tehnice ale setului de acumulatori	157
Date tehnice încărcător standard	158

Indicații generale



Înainte de prima utilizare a aparatului, citiți aceste instrucțiuni de utilizare originale și indicațiile de siguranță aferente. Respectați aceste instrucțiuni.

Păstrați ambele manuale pentru utilizarea ulterioară sau pentru viitorul posesor.

Indicații privind siguranța

Trepte de pericol

⚠ **PERICOL**

- *Indicație referitoare la un pericol iminent, care duce la vătămări corporale grave sau moarte.*

⚠ **AVERTIZARE**

- *Indicație referitoare la o posibilă situație periculoasă, care ar putea duce la vătămări corporale grave sau moarte.*

⚠ **PRECAUȚIE**

- *Indică o posibilă situație periculoasă, care ar putea duce la vătămări corporale ușoare.*

ATENȚIE

- *Indicație referitoare la o posibilă situație periculoasă, care ar putea duce la pagube materiale.*

Indicații de siguranță generale

⚠ **PERICOL** ● *Pericol de asfixiere. Nu țineți foliile de ambalaj la îndemâna copiilor.*

⚠ **AVERTIZARE** ● *Folosiți aparatul doar conform destinației.*

Luați în considerare condițiile locale și aveți grijă în timpul lucrului cu aparatul la terțe persoane, în special la copii. ● Persoanele cu capacități psihice, senzoriale sau mentale limitate sau care nu dispun de experiența sau cunoștințele necesare pot folosi aparatul doar dacă sunt supravegheate corespunzător, dacă sunt instruite de o persoană responsabilă de siguranța lor cu privire la utilizarea în siguranță a aparatului și înțeleg pericolele care rezultă din aceasta.

● Aparatul poate fi utilizat doar de persoane instruite cu privire la manevrarea acestuia sau care au dovedit că au capacitatea de a-l opera și care sunt delegate în mod expres să îl utilizeze.

● Este interzisă utilizarea aparatului de către copii. ● Copiii cu vârsta de minimum 8 ani pot folosi aparatul doar după ce au fost instruiți în privința utilizării de persoana responsabilă de siguranța lor, dacă sunt supravegheați în mod corespunzător și doar după ce au înțeles pericolele care pot apărea. ● Nu lăsați copiii nesupravegheați, pentru a vă asigura că nu se joacă cu aparatul. ● Copiii au voie să efectueze lucrări de curățare sau de întreținere doar sub supraveghere.

⚠ **PRECAUȚIE** ● Dispozitivele de siguranță au drept scop pro-

tecția dvs. Nu modificați și nu ignorați niciodată dispozitivele de siguranță.

Funcționare

⚠ **PERICOL**

- Se interzice funcționarea în zone cu pericol de explozie.
- Pericol de explozie
- Nu aspirați gaze, lichide sau particule inflamabile.
- Nu aspirați particule metalice reactive (de ex. aluminiu, magneziu sau zinc).
- Nu aspirați leșie nediluată sau acizi.
- Nu aspirați obiecte care ard sau care sunt incandescente. Aceste substanțe pot ataca și materialele utilizate la aparat.

⚠ **AVERTIZARE**

- Pericol de accidentare. Nu aspirați cu duza și cu țeava de aspirat în apropierea capului.

⚠ **PRECAUȚIE**

- Nu lăsați niciodată aparatul nesupravegheat cât timp este în funcțiune.
- Accidente sau deteriorări cauzate de răsturnarea aparatului. Înainte de orice activitate cu aparatul sau la acesta, trebuie să îi asigurați stabilitatea.

ATENȚIE

- Protejați aparatul de intemperii extreme, umiditate și căldură.
- Nu aspirați niciodată fără filtru, aparatul se poate deteriora.

Indicație

- *Oprțiți aparatul înainte de orice lucrare de îngrijire și de întreținere și scoateți setul de acumulatori.*

⚠ PRECAUȚIE

- *Dispuneți realizarea lucrărilor de reparații și a lucrărilor la componentele electrice doar de către personalul autorizat de service.*

⚠ AVERTIZARE

- *Aparatul conține componente electrice, nu spălați aparatul cu apă curentă.*

ATENȚIE

- *Pentru curățare nu utilizați substanțe de lustruit, detergenți pentru sticlă sau multifuncționali.*
- *Înainte a unei perioade mai lungi de inactivitate, scoateți setul de acumulatori din aparat.*
- *Scoateți setul de acumulatori uzat din aparat și eliminați-l la deșeuri conform prevederilor legale.*

Transportul**⚠ PRECAUȚIE**

- *Pentru a evita accidentele și vătămările, trebuie să respectați greutatea aparatului la transport.*

Indicații privind siguranța

Indicație ● *Citiți, în mod obligatoriu, indicațiile privind siguranța livrate împreună cu setul de acumulatori. Respectați indicațiile privind siguranța în timpul utilizării.*

⚠ PERICOL ● *Pericol de explozie. Nu încărcați baterii care nu sunt reîncărcabile.* ● *Nu utilizați încărcătorul în spații cu pericol de explozie.* ● *Nu aruncați acumulatorii în foc sau în gunoii menajer.* ● *Evitați contactul cu lichidul scurs din acumulatorii defecte. Spălați imediat cu apă lichidul în caz de contact și consultați un medic în cazul contactului cu ochii.*

⚠ AVERTIZARE ● *Persoanele cu capacități psihice, senzoriale sau mentale limitate sau care nu dispun de experiența sau cunoștințele necesare pot folosi aparatul doar dacă sunt supravegheate corespunzător, dacă sunt instruite de o persoană responsabilă de siguranța lor cu privire la utilizarea în siguranță a aparatului și înțeleg pericolele care rezultă din aceasta.*

● *Copiii nu trebuie lăsați să se joace cu aparatul.* ● *Nu lăsați copiii nesupravegheați, pentru a vă asigura că nu se joacă cu aparatul.* ● *Copiii cu vârsta de minimum 8 ani pot folosi aparatul doar după ce au fost instruiți*

în privința utilizării de persoana răspunzătoare de siguranța lor, dacă sunt supravegheați în mod corespunzător și doar după ce au înțeles pericolele care pot apărea. • Copiii au voie să efectueze lucrări de curățare sau de întreținere doar sub supraveghere. • Verificați concordanța dintre tensiunea de rețea cu tensiunea indicată pe plăcuța de tip a încărcătorului. • Folosiți încărcătorul numai pentru încărcarea acumulatele aprobate.

• Înainte de fiecare utilizare, verificați să nu fie deteriorat elementul de alimentare de la rețea, cablul de legătură, adaptorul de acumulatori și setul de acumulatori. Nu utilizați aparate deteriorate. Înlocuiți aparatul dacă este deteriorat. • Nu încărcăți acumulatele deteriorate. Înlocuiți acumulatele deteriorate cu acumulatele autorizate de KÄRCHER. Nu este valabil pentru aparatele cu acu-

mulator integrat • Nu deschideți încărcătorul. Înlocuiți încărcătorul dacă este deteriorat sau defect. • Feriți cablul de legătură de căldură, muchii ascuțite, ulei sau părți componente în mișcare. • Înainte de a curăța încărcătorul sau de a efectua lucrări de întreținere, trageți ștecărul din priză.

⚠ **PRECAUȚIE** • Nu utilizați încărcătorul în stare udă sau murdară. • Nu introduceți setul de

acumulatori în stare udă sau murdară în adaptorul de acumulatori al încărcătorului.

ATENȚIE • Pericol de scurtcircuitare. Protejați contactele adaptorului de acumulatori de piesele metalice. • Pericol de scurtcircuitare. Nu țineți acumulatele împreună cu obiecte de metal. • Pericol de deteriorare. Înfășurarea cablului de legătură în jurul elementului de alimentare de la rețea este interzisă. • Nu acoperiți încărcătorul în timpul funcționării. • Nu trageți încărcătorul de cablul de legătură. • Utilizați încărcătorul numai în spații interioare.

Utilizarea conform destinației

Utilizați aparatul exclusiv pentru uzul casnic. Aparatul este destinat utilizării ca aspirator universal, în conformitate cu descrierile și indicațiile privind siguranța referitoare la utilizarea, din aceste instrucțiuni de funcționare.

Este interzisă aspirarea cenușii și a jarului cu acest aparat.

Indicație

Producătorul nu își asumă răspunderea pentru eventualele pagube care au fost provocate din cauza utilizării neconforme sau incorecte.

Protecția mediului



Materialele de ambalare sunt reciclabile. Vă rugăm să eliminați ambalajele în mod ecologic.



Aparatele electrice și electronice conțin materiale reciclabile prețioase și, uneori, componente precum baterii, acumulatele sau uleiuri, care, în cazul utilizării incorecte sau al eliminării

necorespunzătoare, pot reprezenta un potențial pericol pentru sănătatea oamenilor și pentru mediul înconjurător. Pentru funcționarea corectă a aparatului, aceste componente sunt necesare. Aparatele marcate cu acest simbol nu trebuie aruncate la gunoierul menajer.

Observații referitoare la materialele conținute (REACH)

Informații actuale referitoare la materialele conținute puteți găsi la adresa: www.kaercher.com/REACH

Serviciul pentru clienți

În caz de întrebări sau defecțiuni, filiala KÄRCHER vă ajută cu plăcere în continuare.

Accesorii și piese de schimb

Utilizați numai accesorii originale și piese de schimb originale; ele asigură funcționarea în siguranță și fără avarii a aparatului.

Informații despre accesorii și piesele de schimb se găsesc la adresa www.kaercher.com.

Set de livrare

Setul de livrare a aparatului este ilustrat pe ambalaj. La despachetare, verificați dacă conținutul este complet. Informații imediat distribuitorului dacă lipsesc accesorii sau dacă există deteriorări provocate în timpul transportului.

Descrierea aparatului

Figura A

- 1 Racordul furtunului de aspirat
- 2 Suportul setului de acumulatori
- 3 Tastă de deblocare a setului de acumulatori
- 4 Întrerupător principal (Pornit / Oprit)
- 5 Mâner de tras
- 6 Racord de purjare
- 7 Bandă de fixare pentru spațiul de păstrare a furtunului de aspirare
- 8 Suport de accesorii
- 9 Capac de recipient
- 10 Recipient
- 11 Duză pentru tapițerie
- 12 Duze pentru crăpături
- 13 Mâner
- 14 Furtun de aspirare
- 15 Set de acumulatori
- 16 *Încărcător
- 17 Filtru cartuș
- 18 Elemente de comandă

* opțional

Elemente de operare

Figura B

- 1 Ecran
- 2 Plăcuță cu caracteristici
- 3 Contacte
- 4 Suport

Procedeu de încărcare

Indicație

Încărcați seturile de acumulatori Battery Power (+) 18/25 și 18/50 numai cu încărcătoarele de set de acumulatori pentru platforma KÄRCHER 18 V Battery Power. Seturile de acumulatori noi sunt doar preîncărcate și trebuie încărcate complet înainte de prima utilizare. Ecranul este activat la primul procedeu de încărcare.

Descărcați setul de acumulatori la prima utilizare până la decuplare, pentru ca afișajul stării de încărcare să funcționeze corect.

Noile seturi noi de acumulatori ating capacitatea totală după aprox. 5 cicluri de încărcare și descărcare.

Reîncărcați seturile de acumulatori nefolosite mult timp înainte de utilizare.

La temperaturi sub 0 °C scade capacitatea setului de acumulatori.

La temperaturi sub -20 °C și peste 60 °C depozitarea îndelungată poate reduce capacitatea setului de acumulatori.

Dacă ecranul nu indică nimic în timpul încărcării, capacitatea acumulatorilor este epuizată sau foarte redusă. Ecranul indică timpul de încărcare rămas, de îndată ce setul de acumulatori este încărcat suficient. Dacă după un timp mai lung nu este afișat nimic, setul de acumulatori este defect. Înlocuiți setul de acumulatori.

Figura C

1. Introduceți ștecărul de rețea în priză.
2. Împingeți setul de acumulatori în suportul încărcătorului. Încărcarea este inițializată automat. Timpul de încărcare rămas este afișat pe ecranul setului de acumulatori, în minute, în timpul procedurii de încărcare.

Figura D

Timpul de încărcare pentru un set de acumulatori gol 18/25 este de cca 5 ore, la un încărcător standard. Timpul de încărcare cu un **încărcător rapid poate fi de cca 45 minute, până la o încărcare de 80 %.

Dacă setul de acumulatori este încărcat complet, pe ecran este afișat 100 %. Procedul de încărcare s-a încheiat.

Figura E

3. Scoateți setul de acumulatori din încărcător.
4. Scoateți ștecărul de rețea din priză.

Indicație

Până la utilizare, setul de acumulatori încărcat poate fi lăsat în încărcător. Nu există pericolul de încărcare excesivă.

Evitați consumul de energie care nu este necesar și decuplați încărcătorul, dacă setul de acumulatori este încărcat complet.

** Accesoriu special

Utilizarea setului de acumulatori

Ecran

Setul de acumulatori dispune de un ecran. Pe display pot fi citite următoarele:



- Stare de încărcare
- Progresul încărcării
- Durata de funcționare rămasă

Indicație

Adaptarea duratei de funcționare este generată prin comutarea de putere!

- Mesaje de eroare
- Afișajul depinde de aparatul utilizat, la montarea setului de acumulatori.

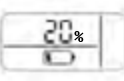
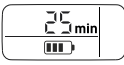
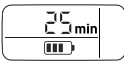
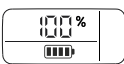
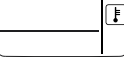
Afișaj	Semnificație
Depozitarea setului de acumulatori	

Afișaj	Semnificație
	Starea de încărcare a setului de acumulatori în caz de neutilizare.
Utilizarea setului de acumulatori	
	Durata de încărcare rămasă a setului de acumulatori în caz de utilizare.
Încărcarea setului de acumulatori	
	Durata de încărcare rămasă a setului de acumulatori la încărcare.
	Setul de acumulatori este încărcat complet.
Afișare erori	
	Temperatura setului de acumulatori se află în afara intervalului de temperatură admis sau setul de acumulatori este blocat din cauza scurtcircuitului.
	Setul de acumulatori este defect sau blocat ca măsură de siguranță. Nu mai folosiți setul de acumulatori și eliminați-l în mod corect.

Montare

Deschiderea aparatului

Figura F

1. Deschideți capacele recipientului.
2. Scoateți capul aparatului de mânerul de tras.

Închiderea aparatului

Figura G

1. Așezați capul aparatului pe recipient.
2. Închideți capacele recipientului.

Punerea în funcțiune

Racordarea accesoriilor

Figura H

1. Apăsăți furturnul de aspirare pe racordul furturnului de aspirat de la aparat, până ce se fixează.
 - a Pentru scoatere, apăsați pe elementele de înclchetare și scoateți furturnul de aspirare.
2. Conectați duza de aspirație și mânerul.

Figura J

3. Conectați duza de colț și mânerul.

Montarea setului de acumulatori

Figura K

1. Introduceți setul de acumulatori de sus în suportul setului de acumulatori, până ce setul de acumulatori se fixează.

Indicație

Utilizați exclusiv seturile de acumulatori Battery Power (+) 18/25 sau 18/50.

Pornirea aparatului

Figura L

1. Apăsăți tasta I pentru a porni aparatul. Funcția de aspirație respectiv de purjare se activează.

Deservirea

ATENȚIE

Deteriorarea aparatului

Lucrați întotdeauna cu filtrul cartuș montat, atât la aspirarea umedă cât și la cea uscată.

Aspirare uscată

ATENȚIE

Deteriorarea filtrului cartuș

La trecerea de la aspirarea umedă la cea uscată, un filtru cartuș umed se poate înfunda și poate deveni inutilizabil.

Lăsați filtrele cartuș să se usuce bine înainte de aspirarea uscată sau înlocuiți-l cu unul uscat.

La nevoie, schimbați filtrul cartuș.

1. Pentru aspirarea particulelor de praf fin montați o pungă de filtru.
 - Gradul de umplere al pungii de filtru depinde de murdăria aspirată.
 - În cazul prafului fin, al nisipului etc. punga de filtru trebuie schimbată mai des.
 - Pungile de filtru înfundate pot pocni, înlocuiți pungile de filtru la timp.

Aspirare umedă

ATENȚIE

Pagube din cauza umidității

Nu utilizați pungi de filtru în cazul aspirației umede.

Indicație

Dacă recipientul este plin, un flotor închide orificiile de aspirație și aparatul funcționează cu turație mărită.

Oprți imediat aparatul și golți recipientul.

1. Pentru aspirarea umidității respectiv a lichidelor, introduceți duza de tapițerie sau de colț pe mâner, vezi capitolul Racordarea accesoriilor.

Funcția de purjare

Curățarea unor locuri greu accesibile sau unde aspirarea nu este posibilă, de ex. frunze moarte din stratul de pietriș.

Figura M

1. Introduceți furturnul de aspirare în racordul de purjare, până ce furturnul de aspirare se fixează.

Finalizarea funcționării

Figura L

1. Apăsăți tasta 0 pentru a opri aparatul.

Figura N

2. Împingeți spre față tasta de deblocare de la setul de acumulatori și scoateți setul de acumulatori în sus din suportul setului de acumulatori.
3. Încărcarea setului de acumulatori, după caz, vezi capitolul Procedeu de încărcare.

Golirea recipientului

Figura O

1. Deschiderea aparatului, vezi capitolul Montare.
2. Golți recipientul.
3. Închiderea aparatului, vezi capitolul Montare.

Figura P

1. Depozitați duza de tapițerie și de colțuri în aparat.
2. Înfășurați furtunul de aspirare în jurul aparatului și fixați-l cu benzile de fixare pentru păstrarea furtunului de aspirare.
3. Păstrați aparatul în spații uscate.

Păstrarea setului de acumulatori

Indicație

Consumă de regimul de funcționare, ecranul LCD consumă puțin din capacitatea acumulatorului, indiferent dacă acumulatorul este în aparat sau în afara lui.

1. Vezi capitolul Depozitarea.

Transportul

⚠ PRECAUȚIE

Nerespectarea greutății

Pericol de accidentare și de deteriorare

În cadrul transportului și al depozitării, țineți cont de greutatea aparatului.

1. La transportul aparatului în vehicule, ancorăți-l în conformitate cu directivele aplicabile, pentru a preveni alunecarea și răsturnarea.

Transportul cu mâna

1. Ridicați și transportați aparatul de mânerul de tras.

Transportul în autovehicule

1. Asigurați aparatul împotriva alunecării și a răsturnării.

Îngrijirea și întreținerea

Aparatul și accesoriile

1. Întrețineți aparatul și componentele accesoriilor din material plastic cu o soluție obișnuită de curățare pentru material plastic.
2. După caz, spălați recipientele și accesoriile cu apă și uscați-le înainte de reutilizare.
3. Contactele de încărcare trebuie verificate periodic și curățate dacă este nevoie.

Curățarea filtrelor cartuș

Indicație

Recomandare: Înlocuiți filtrele cartuș 1 dată pe an.

1. Deschiderea aparatului, vezi capitolul Montare.

Figura Q

2. Demontați filtrele cartuș.

Figura R

3. La nevoie, curățați filtrele cartuș cu apă de la robinet, nu frecăți și nu periați.

Figura S

4. Lăsați filtrele cartuș să se usuce complet înainte de montare.

Figura T

5. Montați filtrele cartuș.
6. Închiderea aparatului, vezi capitolul Montare.

Înlocuirea pungii filtru

1. Deschiderea aparatului, vezi capitolul Montare.
2. Scoateți pungă filtru.

Figura U

3. Montați noua pungă filtru.
4. Închiderea aparatului, vezi capitolul Montare.

Remediarea defecțiunilor

Defectele au deseori cauze simple, pe care le puteți remedia cu ajutorul următoarelor sfaturi. În caz de necl-

rități sau pentru defecte care nu se regăsesc aici, vă rugăm să vă adresați serviciului autorizat pentru clienți.

Defecțiuni

Aparatul nu funcționează

Setul de acumulatori nu stă așezat corect în suportul setului de acumulatori.

1. Introduceți setul de acumulatori în suportul setului de acumulatori, până ce se fixează.

Starea de încărcare a setului de acumulatori (vezi ecranul) este prea redusă.

1. Încărcați setul de acumulatori.

Setul de acumulatori sau încărcătorul este defect.

1. Înlocuiți setul de acumulatori sau încărcătorul.

Aparatul se deconectează automat

Aparatul / setul de acumulatori se încinge.

1. Așteptați, până când aparatul / setul de acumulatori s-a răcit.

Recipientul este plin cu apă și din acest motiv plutitorul este activat.

1. Goliți recipientul.

Forța de aspirare scade

Duza de tapițerie respectiv duza de colț, mânerul sau furtunul de aspirare sunt înfundate.

1. Verificați duza de tapițerie respectiv duza de colț, mânerul sau furtunul de aspirare și curățați, dacă este cazul.

Filtrul cartuș este murdar.

1. Curățați filtrul cartuș, vezi Curățarea filtrelor cartuș. Punga filtru este prea plină.

1. Înlocuiți pungă filtru, vezi Înlocuirea pungii filtru.

Eroare generală

Ecranul afișează simbolul bateriei tăiate

Setul de acumulatori este defect sau blocat ca măsură de siguranță.

1. Nu utilizați setul de acumulatori.
2. Eliminați ecologic setul de acumulatori, conform prevederilor legale.

Eroare la încărcare

Setul de acumulatori nu încarcă, lampa de control de la încărcător este stinsă, ecranul este stins.

Încărcătorul este defect.

1. Înlocuiți încărcătorul.

Setul de acumulatori nu încarcă, lampa de control de la încărcător clipește, ecranul este aprins.

Este posibil ca temperatura acumulatorului să nu fie în parametrii normali.

Încărcătorul este defect.

1. Respectați afișajul de pe ecran.

2. Înlocuiți încărcătorul.

Setul de acumulatori nu încarcă, ecranul este aprins

Încărcătorul este defect.

1. Înlocuiți încărcătorul.

Setul de acumulatori nu încarcă, ecranul este stins

Setul de acumulatori este complet descărcat sau defect.

1. Așteptați să vedeți dacă ecranul indică după un timp durata de încărcare rămasă.

Dacă ecranul rămâne stins, setul de acumulatori este defect.

2. Înlocuiți setul de acumulatori.

Setul de acumulatori nu încarcă, ecranul indică simbolul de temperatură

Temperatura setului de acumulatori este prea redusă/ridică.

1. Aduceți setul de acumulatori într-o încăpere cu condiții de temperatură moderate și așteptați până ce temperatura setului de acumulatori se situează în parametrii normali, vezi capitolul Date tehnice ale setului de acumulatori.

Încărcarea este inițializată automat.

Eroare în funcționare

Ecranul afișează simbolul de temperatură

Temperatura setului de acumulatori este prea redusă/ridică.

1. Așteptați, până ce temperatura setului de acumulatori se situează la parametrii normali, vezi capitolul Date tehnice ale setului de acumulatori.

În caz de scurtcircuit, setul de acumulatori este blocat pentru utilizare timp de 30 de secunde. Dacă scurtcircuitul apare mai des, setul de acumulatori este blocat permanent.

1. Pentru deblocare, conectați setul de acumulatori la încărcător.

Ecranul afișează durata de funcționare rămasă 0, aparatul se deconectează

Setul de acumulatori este descărcat.

1. Încărcați setul de acumulatori.

Eroare la depozitare

Ecranul nu afișează capacitatea rămasă

Setul de acumulatori este descărcat.

1. Încărcați setul de acumulatori.

Ecranul afișează o capacitate rămasă de 70%, deși setul de acumulatori este încărcat complet

Setul de acumulatori se află în modul automat de depozitare. Modul de depozitare se activează, dacă acumu-

latorul nu a fost utilizat mai mult de 21 de zile. Această funcție protejează celulele acumulatorului contra îmbătrânirii rapide și mărește durata de viață.

1. Încărcați complet setul de acumulatori înainte de următoarea utilizare.

Depozitarea

ATENȚIE

Umiditate și căldură

Pericol de deteriorare

Depozitați seturile de acumulatori numai în spații închise, cu umiditate scăzută a aerului și la sub 27 °C. Dacă setul de acumulatori este depozitat la peste 70 % și nu este utilizat timp de mai mult de 21 de zile, se activează automat un mod de depozitare care descarcă parțial setul de acumulatori la 70 %.

Ecranul setului de acumulatori indică starea de încărcare actuală. Ecranul indică și starea de încărcare, și când setul de acumulatori nu este racordat la un încărcător.

Dacă ecranul setului de acumulatori se stinge în timpul depozitării, capacitatea acumulatorilor este epuizată și ecranul se deconectează.

1. Încărcați setul de acumulatori.

Garanție

În fiecare țară sunt valabile condițiile de garanție publicate de distribuitorul nostru din țara respectivă. Eventuale defecțiuni ale acestui aparat, care survin în perioada de garanție și care sunt rezultatul unor defecte de fabricație sau de material, vor fi remediate gratuit. Pentru a putea beneficia de garanție, prezentați-vă cu chitanța de cumpărare la magazin sau la cea mai apropiată unitate de service autorizată.

(Pentru adresă, consultați pagina din spate)

Date tehnice

WD 1 Compact Battery

Conexiune electrică

Tensiune acumulator	V	18
Randament nominal	W	230

Date privind puterea aparatului

Interval de funcționare cu acumulator complet încărcat, în regim normal	min	10
---	-----	----

Dimensiuni și greutate

Greutate	kg	3,5
Lungime	mm	386
Lățime	mm	279
Înălțime	mm	312

Sub rezerva modificărilor tehnice.

Date tehnice ale setului de acumulatori

Battery Power	*18/25	**18/50
Tensiune nominală acumulator	V 18	
Tip de acumulatori	- Li-Ion	

Battery Power	*18/25	**18/50
Capacitate nominală (conform IEC/EN 61690)	Ah 2,4	4,8
Capacitate nominală (conform datelor producătorului celulelor)	Ah 2,5	5,0

Battery Power		*18/25	**18/50
Energie nominală (conform UN 3480)	Wh	43,2	86,4
Curent de încărcare max.	A	4	8
Tip de protecție	-	IPX5	
Greutate	kg	0,615	0,918
Temperatură de funcționare	°C	-20...40	
Temperatură de încărcare	°C	0...40	
Temperatură de depozitare	°C	-20...60	
Dimensiuni (lungime x lățime x înălțime)	mm	133 x 88 x 50	133 x 88 x 72

Sub rezerva modificărilor tehnice.

* opțional, ** Accesoriu special

Date tehnice încărcător standard

		*Încărcător standard BC 18 V
Tensiune nominală set de acumulatori	V	18
Curent de încărcare max.	A	0,5
Tip set de acumulatori	-	Li-Ion
Platformă set de acumulatori	-	Battery Power (+)
Tensiune de rețea	V	100...240
Frecvență	Hz	50-60
Curent absorbit	A	max. 0,3
Clasă de protecție	-	II
Greutate (fără set de acumulatori)	g	160

Sub rezerva modificărilor tehnice.

* opțional

Obsah

Všeobecné upozornenia.....	158
Bezpečnostné pokyny	158
Nabíjačka so zástrčkou	160
Používanie v súlade s účelom	161
Ochrana životného prostredia	161
Zákaznícky servis	161
Príslušenstvo a náhradné diely	162
Rozsah dodávky	162
Popis prístroja	162
Ovládacie prvky	162
Nabíjanie	162
Obsluha súpravy akumulátorov	162
Montáž	163
Uvedenie do prevádzky	163
Obsluha	163
Preprava	164
Ošetrovanie a údržba	164

Pomoc pri poruchách	164
Skladovanie	165
Záruka	165
Technické údaje	165
Technické údaje súpravy akumulátorov	165
Technické údaje štandardnej nabíjačky	166

Všeobecné upozornenia



Pred prvým použitím prístroja si prečítajte tento originálny návod na obsluhu a priložené bezpečnostné pokyny. Riadte sa informáciami a pokynmi, ktoré sú v nich uvedené.

Obidva dokumenty si uschovajte pre neskoršie použitie alebo pre nasledujúceho majiteľa.

Bezpečnostné pokyny

Stupne nebezpečenstva

⚠ NEBEZPEČENSTVO

- *Upozornenie na bezprostredne hroziace nebezpečenstvo, ktoré vedie k ťažkým fyzickým poraneniám alebo k smrti.*

⚠ VÝSTRAHA

- *Upozornenie na možnú nebezpečnú situáciu, ktorá môže viesť k ťažkým fyzickým poraneniám alebo k smrti.*

⚠ UPOZORNENIE

- *Upozornenie na možnú nebezpečnú situáciu, ktorá môže viesť k ľahkým fyzickým poraneniám.*

POZOR

- *Upozornenie na možnú nebezpečnú situáciu, ktorá môže viesť k vecným škodám.*

Všeobecné bezpečnostné pokyny

- ⚠ **NEBEZPEČENSTVO** • Nebezpečenstvo zadusenia. Obalové fólie uchovávajú mimo dosahu detí.
- ⚠ **VÝSTRAHA** • Prístroj používajte len v súlade s účelom. Zohľadnite miestne danosti a pri práci s prístrojom dávajte pozor na tretie osoby, obzvlášť na deti.
- Osoby s obmedzenými fyzickými, zmyslovými alebo duševnými schopnosťami resp. osoby s nedostatkom skúseností alebo vedomostí smú zariadenie používať len vtedy, keď sú pod správnym dozorom resp. keď ich osoba kompetentná z hľadiska bezpečnosti poučila o bezpečnom používaní zariadenia a rozumejú príslušným nebezpečenstvám.
 - Prístroj smú používať len osoby, ktoré boli poučené o manipulácii s prístrojom alebo preukázali schopnosti na obsluhu a boli výslovne poverené touto činnosťou.
 - Deti nesmú používať tento prístroj.
 - Deti minimálne od veku 8 rokov smú zariadenie používať len vtedy, ak ich osoba zodpovedná za ich bezpečnosť poučila o používaní zariadenia resp. ak sú pod jej správnym dozorom a rozumejú príslušným nebezpečenstvám.
 - Dozerajte na deti, aby sa nemohli hrať so zariadením.
 - Deti smú čistenie

a užívateľskú údržbu vykonávať len pod dozorom.

- ⚠ **UPOZORNENIE** • Bezpečnostné zariadenia slúžia na Vašu ochranu. Nikdy nemeňte ani neobchádzajte bezpečnostné zariadenia.

Prevádzka

⚠ **NEBEZPEČENSTVO**

- Prevádzka v oblastiach ohrozených explóziou je zakázaná.
- Nebezpečenstvo výbuchu
- Nevysávajte horľavé plyny, kvapaliny alebo prachy.
- Nevysávajte reaktívne kovové prachy (napr. hliník, magnézium alebo zinok).
- Nevysávajte nezriedené lúhy alebo kyseliny.
- Nikdy nevysávajte horiace alebo tlejúce predmety. Tieto látky môžu poškodiť aj materiály použité v prístroji.

⚠ **VÝSTRAHA**

- Nebezpečenstvo vzniku poranení. S dýzou a nasávacou trubicou nevysávajte v blízkosti hlavy.

⚠ **UPOZORNENIE**

- Prístroj počas prevádzky nikdy nenechávajte bez dozoru.
- Nehody alebo poškodenia spôsobené pádom prístroja. Pred každou činnosťou s alebo na prístroji musíte zabezpečiť stabilitu.

POZOR

- Prístroj chráňte pred extrémnym počasím, vlhkosťou a horúčavou.
- Nikdy nevysávajte bez filtra, môže dôjsť k poškodeniu prístroja.

Ošetrovanie a údržba

Upozornenie

- Pred každým ošetrením a údržbou vypnite prístroj a vyberte súpravu akumulátorov.

⚠ UPOZORNENIE

- Opravy a práce na elektrických konštrukčných dieloch nechajte vykonávať autorizovaným zákazníckym servisom.

⚠ VÝSTRAHA

- Zariadenie obsahuje elektrické konštrukčné diely, a preto ho nečistite pod tečúcou vodou.

POZOR

- Na čistenie nepoužívajte prostriedky na drhnutie, čistiace prostriedky na sklo alebo univerzálne čistiace prostriedky.
- Keď dlhší čas nebudete používať prístroj, vyberte z neho súpravu akumulátorov.
- Opotrebovanú súpravu akumulátorov vyberte z prístroja a zlikvidujte ju v zmysle predpisov.

Preprava

⚠ UPOZORNENIE

- Pre zabránenie nehodám alebo zraneniam pri preprave zohľadnite hmotnosť prístroja.

Nabíjačka so zástrčkou

Bezpečnostné pokyny

Upozornenie • Bezpodmienečne si prečítajte bezpečnostné pokyny priložené k súprave akumulátorov. Pri používaní dodržiavajte bezpečnostné pokyny.

⚠ **NEBEZPEČENSTVO** • Nebezpečenstvo výbuchu. Nenabíjajte batérie, ktoré nie sú znovu nabíjateľné. • Nabíjačku nepoužívajte v prostredí ohrozenom explóziou. • Súpravy akumulátorov nehádzte do ohňa alebo domového odpadu. • Zabráňte kontaktu s kvapalinou unikajúcou z poškodených akumulátorov. V prípade kontaktu okamžite opláchnite kvapalinu vodou a pri zasiahnutí očí navyše vyhľadajte lekársku pomoc.

⚠ **VÝSTRAHA** • Osoby s obmedzenými fyzickými, zmyslovými alebo duševnými schopnosťami resp. osoby s nedostatkom skúseností alebo vedomostí smú zariadenie používať len vtedy, keď sú pod správnym dozorom resp. keď ich osoba kompetentná z hľadiska bezpečnosti poučila o bezpečnom používaní zariadenia a rozumejú príslušným nebezpečenstvám. • Deti sa s prístrojom nesmú hrať. • Dozerajte na deti, aby sa nemohli hrať so zariadením. • Deti minimálne od veku 8 rokov smú zariadenie používať len vtedy, ak ich osoba

zodpovedná za ich bezpečnosť poučila o používaní zariadenia resp. ak sú pod jej správnym dozorom a rozumejú príslušným nebezpečenstvám. • Deti smú čistenie a užívateľskú údržbu vykonávať len pod dozorom.

• Skontrolujte zhodu sieťového napätia s napätím uvedeným na typovom štítku nabíjačky. • Nabíjačku používajte len na nabíjanie schválených súprav akumulátorov. • Pred každým použitím skontrolujte sieťovú zástrčku, spojovací kábel, adaptér akumulátora a súpravu akumulátorov z hľadiska poškodenia. Nepoužívajte poškodené prístroje. V prípade poškodenia vymeňte prístroj. • Nenabíjajte poškodené súpravy akumulátorov. Poškodené súpravy akumulátorov nahradte súpravami akumulátorov, ktoré boli schválené spoločnosťou KÄRCHER.

Neplatí pre prístroje s pevne zabudovaným akumulátorom

• Neotvárajte nabíjačku. V prípade poškodenia alebo chýb vymeňte nabíjačku. • Spojovací kábel chráňte pred vysokými teplotami, ostrými hranami, olejom a pohyblivými súčasťami prístroja. • Pred čistením alebo užívateľskou údržbou nabíjačky vytiahnite zástrčku zo sieťovej zásuvky.

⚠ UPOZORNENIE • Nabíjačku nepoužívajte vo vlhkom alebo znečistenom stave.

• Súpravu akumulátorov vo vlhkom alebo znečistenom stave nenasúvajte na adaptér akumulátora nabíjačky.

POZOR • Nebezpečenstvo skratu. Kontakty súpravy akumulátorov chráňte pred kovovými dielmi. • Nebezpečenstvo skratu. Súpravy akumulátorov neuchovávajú spolu s kovovými predmetmi. • Nebezpečenstvo poškodenia. Spojovací kábel neoviňte okolo sieťovej zástrčky alebo adaptéra akumulátora. • Počas prevádzky nezakryte nabíjačku. • Nabíjačku pri prenášaní nedržte za spojovací kábel. • Nabíjačku používajte len vo vnútorných priestoroch.

Používanie v súlade s účelom

Prístroj používajte výhradne v domácnostiach.

Prístroj je v súlade s popismi a bezpečnostnými pokynmi na používanie uvedené v tomto návode na obsluhu určený ako univerzálny vysávač.

Tento prístroj sa nesmie používať na vysávanie popola a sadzí.

Upozornenie

Výrobca neručí za prípadné škody spôsobené používaním, ktoré je v rozpore s účelom použitia alebo spôsobené nesprávnou obsluhou.

Ochrana životného prostredia



Obalové materiály sú recyklovateľné. Obaly zlikvidujte ekologickým spôsobom.



Elektrické a elektronické zariadenia obsahujú cenné recyklovateľné materiály a často aj komponenty ako napr. batérie, akumulátory alebo olej, ktoré pri nesprávnej manipulácii alebo likvidácii môžu predstavovať potenciálne nebezpečenstvo pre ľudské zdravie a životné prostredie. Tieto komponenty sú však pre správnu prevádzku zariadenia nevyhnutné. Zariadenia označené týmto symbolom nesmú byť likvidované spolu s domovým odpadom.

Informácie o obsiahnutých látkach (REACH)

Aktuálne informácie o obsiahnutých látkach sú uvedené na internetovej stránke: www.kaercher.com/REACH

Zákaznícky servis

V prípade otázok alebo porúch Vám s radosťou pomôže naša pobočka KÄRCHER.

Príslušenstvo a náhradné diely

Používajte len originálne príslušenstvo a originálne náhradné diely, pretože takéto komponenty zaručujú bezpečnú a bezporuchovú prevádzku zariadenia. Informácie o príslušenstve a náhradných dieloch sa nachádzajú na stránke www.kaercher.com.

Rozsah dodávky

Rozsah dodávky zariadenia je znázornený na obale. Pri rozbaľovaní kontrolujte, či je obsah kompletný. V prípade chýbajúceho príslušenstva alebo pri výskyte poškodení spôsobených prepravou informujte Vášho predajcu.

Popis prístroja

Obrázok A

- 1 Prípojka nasávacej hadice
- 2 Upevnenie súpravy akumulátorov
- 3 Tlačidlo na odblokovanie súpravy akumulátorov
- 4 Spínač prístroja (zap./vyp.)
- 5 Držadlo
- 6 Prípojka fúkania
- 7 Upevňovací pás pre úložný priestor pre nasávaciu hadicu
- 8 Upevnenie príslušenstva
- 9 Uzáver nádrže
- 10 Nádrž
- 11 Hubica na čalúnenie
- 12 Štrbinová hubica
- 13 Rukoväť
- 14 Nasávacia hadica
- 15 *Súprava akumulátorov
- 16 *Nabíjačka
- 17 Patrónový filter
- 18 Filtračné vrecko

* voliteľné

Ovládacie prvky

Obrázok B

- 1 Displej
- 2 Typový štítok
- 3 Kontakty
- 4 Upevnenie

Nabíjanie

Upozornenie

Súpravy akumulátorov Battery Power (+) 18/25 a 18/50 nabíjajte len v nabíjačkách pre súpravy akumulátorov pre platformu KÄRCHER 18 V Battery Power. Nové súpravy akumulátorov sú len predbežne nabité a pred prvým použitím sa musia celkom nabiť. Displej sa aktivuje pri prvom nabíjaní. Pri prvom použití súpravy akumulátorov vyberte až do vypnutia, aby indikátor stavu nabitia správne fungoval.

Nové súpravy akumulátorov dosiahnu svojiu plnú kapacitu po cca 5 cykloch nabitia a vybitia.

Súpravy akumulátorov, ktoré sa dlhší čas nepoužívali, sa musia pred použitím dobiť.

Pri teplotách pod 0 °C klesá výkonnosť súpravy akumulátorov.

Pri teplotách pod -20 °C a nad 60 °C môže dlhé skladovanie znížiť kapacitu súpravy akumulátorov.

Ak sa počas nabíjania na displeji nič nezobrazuje, kapacita akumulátora je nulová alebo veľmi nízka. Na displeji sa zobrazuje zostávajúca doba nabíjania hneď ako je súprava akumulátorov dostatočne nabitá. Ak sa po dlhšom čase nič nezobrazí, súprava akumulátorov je chybná. Vymeňte súpravu akumulátorov.

Obrázok C

1. Zasuňte sieťovú zástrčku do zásuvky.
2. Súpravu akumulátorov zasuňte do upevnenia nabíjačky.

Nabíjanie sa začne automaticky.

Zostávajúca doba nabíjania sa počas nabíjania zobrazuje na displeji súpravy akumulátorov v minútach.

Obrázok D

Doba nabíjania prázdnej súpravy akumulátorov 18/25 so štandardnou nabíjačkou je cca 5 hodiny. Doba nabíjania s **rýchlonabíjačkou až po úroveň nabitia 80 % je cca 45 minút.

Pri plnom nabití súpravy akumulátorov sa na displeji zobrazí 100 %. Nabíjanie je ukončené.

Obrázok E

3. Súpravu akumulátorov vyberte z nabíjačky.
4. Vytiahnite sieťovú zástrčku zo zásuvky.

Upozornenie

Nabitá súprava akumulátorov až do použitia môže zostať v nabíjačke. Nehrozí nadmerné nabitie. Zabráňte nepotrebnéj spotrebe energie a vyťahnite nabíjačku, keď je súprava akumulátorov celkom nabitá.

** špeciálne príslušenstvo

Obsluha súpravy akumulátorov

Displej

Súprava akumulátorov je vybavená displejom. Na displeji možno odčítať nasledovné:



- stav nabitia
- pokrok nabíjania
- zostávajúcu dobu nabitia

Upozornenie

Prispôsobenie doby nabitia sa dosiahne prepínaním výkonu!

- Chybové hlásenia

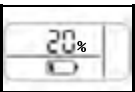
Indikátor sa v závislosti od použitého prístroja pri vložení súpravy akumulátorov otočí.

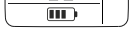
Indikátor	Význam
	Stav nabitia súpravy akumulátorov pri nepoužívaní.
	Zostávajúca doba nabitia súpravy akumulátorov pri používaní.
	Nabíjanie súpravy akumulátorov

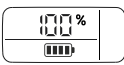
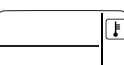
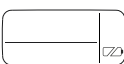
Indikátor	Význam
	Zostávajúca doba nabíjania súpravy akumulátorov pri nabíjaní.
	Súprava akumulátorov je celkom nabitá.
Indikácia chyby	
	Teplota súpravy akumulátorov je mimo povoleného teplotného rozsahu alebo súprava akumulátora je pre skrat zablokovaná.
	Súprava akumulátorov je chybná a z bezpečnostných dôvodov zablokovaná. Súpravu akumulátorov už nepoužívajte a zlikvidujte ju v zmysle predpisov.

Montáž

Otvorenie prístroja

Obrázok F

- Otvorte uzávery nádrže.
- Chyťte držadlo a odoberte hlavu prístroja.

Zatvorenie prístroja

Obrázok G

- Hlavu prístroja nasadte na nádrž.
- Zatvorte uzávery nádrže.

Uvedenie do prevádzky

Prípojenie príslušenstva

Obrázok H

- Nasávaciu hadicu vtačte do prípojky nasávacej hadice na prístroji tak, aby zapadla.
 - Pri vyberaní stlačte západku a vytiahnite nasávaciu hadicu.

- Odsávaciu hubicu spojte s rukoväťou.

Obrázok J

- Štrbinovú hubicu spojte s rukoväťou.

Vloženie súpravy akumulátorov

Obrázok K

- Súpravu akumulátorov zhora zasuňte do upevnenia súpravy akumulátorov, až táto zapadne.

Upozornenie

Používajte výlučne súpravy akumulátorov Battery Power (+) 18/25 alebo 18/50.

Zapnutie prístroja

Obrázok L

- Pre zapnutie prístroja stlačte tlačidlo I. Zapne sa funkcia nasávania resp. fúkania.

Obsluha

POZOR

Poškodenie prístroja

Pri mokrom aj pri suchom vysávaní vždy pracujte s nasadeným patrónovým filtrom.

POZOR

Poškodenie patrónového filtra

Pri prechode z mokrého na suché vysávanie sa mokry patrónový filter môže zaseknúť a stane sa nepoužiteľným.

Pred suchým vysávaním patrónový filter dôkladne vyusušte alebo ho nahraďte suchým filtrom.

V prípade potreby vymeňte patrónový filter.

- Pri vysávaní jemného prachu vložte filtračné vrečko.
 - Stupeň naplnenia filtračného vrečka závisí od povysávaných nečistôt.
 - V prípade jemného prachu, piesku atď. sa filtračné vrečko musí častejšie vymieňať.
 - Plnené filtračné vrečka sa môžu roztrhnúť, filtračné vrečko vymeňte včas.

Mokrú vysávanie

POZOR

Poškodenie spôsobené vlhkosťou

Pri mokrom vysávaní nepoužívajte filtračné vrečko.

Upozornenie

Ak je nádrž plná, plavák zatvorí nasávací otvor a prístroj beží so zvýšenými otáčkami.

Okamžite vypnite prístroj a vyprázdňte nádrž.

- Pri vysávaní vlhkých resp. mokrých materiálov na rukoväť nasadte hubicu na čalúnenie alebo štrbinovú hubicu, pozrite si kapitolu Prípojenie príslušenstva.

Funkcia fúkania

Čistenie ťažko dostupných miesto alebo miest, kde nie je možné vysávanie, napr. lístie zo štrkového záhonu.

Obrázok M

- Nasávaciu hadicu zasuňte do prípojky fúkania, až kým nasávací hadica zapadne.

Ukončenie prevádzky

Obrázok L

- Pre vypnutie prístroja stlačte tlačidlo O.

Obrázok N

- Tlačidlo na odblokovanie súpravy akumulátorov posuňte dopredu a súpravu akumulátorov vytiahnite smerom nahor z upevnenia.
- V prípade potreby nabite súpravu akumulátorov, pozrite si kapitolu Nabíjanie.

Vyprázdnenie nádrže

Obrázok O

- Otvorte prístroj, pozrite si kapitolu Montáž.
- Vyprázdnite nádrž.
- Zatvorte prístroj, pozrite si kapitolu Montáž.

Uschovanie prístroja

Obrázok P

- Uložte hubicu na čalúnenie a štrbinovú hubicu do prístroja.
- Nasávaciu hadicu oviňte okolo prístroja a zafixujte pomocou upevňovacích pásov pre uschovanie nasávacej hadice.
- Prístroj skladujte v suchých miestnostiach.

Uschovanie súpravy akumulátorov

Upozornenie

Nezávisle od prevádzky LC displej odoberá časť kapacity akumulátora bez ohľadu na to, či sa súprava akumulátorov nachádza v prístroji alebo mimo neho.

- Pozrite si kapitolu Skladovanie.

Preprava

⚠ UPOZORNENIE

Nerešpektovanie hmotnosti

Nebezpečenstvo zranenia a poškodenia

Pri skládovaní a preprave dbajte na hmotnosť prístroja.

1. Pri preprave vo vozidlách prístroj zaistite proti zosmyknutiu a prevráteniu v zmysle platných smerníc.

Manuálna preprava

1. Prístroj nadvihnite a prenášajte pomocou držadla.

Preprava vo vozidlách

1. Prístroj zaistite proti skĺznutiu a prevráteniu.

Ošetrovanie a údržba

Prístroj a príslušenstvo

1. Prístroj a diely príslušenstva z plastu ošetríte bežným čistiacim prostriedkom na plasty.
2. V prípade potreby nádrž a príslušenstvo vypláchnite vodou a vysušte pred ďalším použitím.
3. Nabíjacie kontakty pravidelne kontrolujte z hľadiska znečistenia a v prípade potreby ich vyčistite.

Čistenie patrónového filtra

Upozornenie

Odporúčanie: Patrónový filter vymeňte 1x ročne.

1. Otvorte prístroj, pozrite si kapitolu Montáž.

Obrázok Q

2. Odmontujte patrónový filter.

Obrázok R

3. V prípade potreby patrónový filter umyte pod tečúcou vodou, nedrhnite ho ani nečistite kefou.

Obrázok S

4. Patrónový filter pred ďalším použitím nechajte celkom vysušiť.

Obrázok T

5. Namontujte patrónový filter.
6. Zatvorte prístroj, pozrite si kapitolu Montáž.

Výmena filtračného vrečka

1. Otvorte prístroj, pozrite si kapitolu Montáž.
2. Vyberte filtračné vrečko.

Obrázok U

3. Vložte nové filtračné vrečko.
4. Zatvorte prístroj, pozrite si kapitolu Montáž.

Pomoc pri poruchách

Poruchy majú často jednoduchú príčinu, ktorú môžete pomocou nasledujúceho prehľadu sami odstrániť. V prípade pochybností pri poruchách, ktoré tu nie sú uvedené, sa prosím obráťte na autorizovaný zákaznicky servis.

Poruchy

Prístroj nebeží

Súprava akumulátorov nie je dobre upevnená v upevnení.

1. Súpravu akumulátorov zasuňte do upevnenia súpravy akumulátorov, až táto zapadne.

Stav nabitia súpravy akumulátorov je príliš nízky (pozrite displej).

1. Nabite súpravu akumulátorov.

Poškodená súprava akumulátorov alebo nabíjačka.

1. Vymeňte súpravu akumulátorov resp. nabíjačku.

Prístroj sa samostatne vypne

Prístroj/súprava akumulátorov sú prehriate.

1. Počkajte kým vychladne prístroj/súprava akumulátorov.

Nádrž je plná vody a týmto sa aktivuje plavák.

1. Vyprázdnite nádrž.

Sacia sila klesá

Hubica na čalúnenie resp. štrbinová hubica, rukoväť alebo nasávací hadica je upchatá.

1. Skontrolujte hubicu na čalúnenie resp. štrbinovú hubicu, rukoväť alebo nasávaciu hadicu a príp. ich vyčistite.

Patrónový filter je znečistený.

1. Vyčistite patrónový filter, pozrite si Čistenie patrónového filtra.

Filtračné vrečko je plné.

1. Vymeňte filtračné vrečko, pozrite si Výmena filtračného vrečka.

Všeobecná chyba

Na displeji je zobrazený symbol zlomenej batérie

Súprava akumulátorov je chybná a z bezpečnostných dôvodov zablokovaná.

1. Nepoužívajte súpravu akumulátorov.
2. Súpravu akumulátorov zlikvidujte v zmysle predpisov.

Chyba pri nabíjaní

Súprava akumulátorov sa nenabíja, kontrolka na nabíjačke je vypnutá, displej je vypnutý

Nabíjačka je chybná.

1. Vymeňte nabíjačku.

Súprava akumulátorov sa nenabíja, kontrolka na nabíjačke bliká, displej je zapnutý.

Teplota súpravy akumulátorov je event. mimo normálneho rozsahu.

Nabíjačka je chybná.

1. Dbajte na indikátor displeja.

2. Vymeňte nabíjačku.

Súprava akumulátorov sa nenabíja, displej je zapnutý

Nabíjačka je chybná.

1. Vymeňte nabíjačku.

Súprava akumulátorov sa nenabíja, displej je vypnutý

Súprava akumulátorov je celkom vybitá alebo chybná.

1. Počkajte, či sa na displeji po nejakom čase nezobrazí zostávajúca doba nabitia.

Ak displej zostáva vypnutý, súprava akumulátorov je chybná.

2. Vymeňte súpravu akumulátorov.

Súprava akumulátorov sa nenabíja, na displeji je zobrazený symbol teploty

Teplota súpravy akumulátorov je príliš nízka/vysoká.

1. Súpravu akumulátorov premiestnite do prostredia s miernymi tepelnými podmienkami a počkajte, kým teplota súpravy akumulátorov bude v normálnom rozsahu, pozrite si kapitolu Technické údaje súpravy akumulátorov.

Nabíjanie sa začne automaticky.

Chyba v prevádzke

Na displeji je zobrazený symbol teploty

Teplota súpravy akumulátorov je príliš nízka/vysoká.

1. Počkajte, kým teplota súpravy akumulátorov bude v normálnom rozsahu, pozrite si kapitolu Technické údaje súpravy akumulátorov.

Pri skrate je súprava akumulátorov zablokovaná na 30 sekúnd. Ak ku skratu dôjde častejšie, súprava akumulátorov sa trvale zablokuje.

1. Pre odblokovanie súpravy akumulátorov pripojte na nabíjačku.

Na displeji je zobrazená zostávajúca doba nabitia 0, prístroj sa vypne

Súprava akumulátorov je vybitá.

1. Nabite súpravu akumulátorov.

Chyba pri skladovaní

Na displeji sa nezobrazuje zvyšková kapacita

Súprava akumulátorov je vybitá.

1. Nabite súpravu akumulátorov.

Na displeji sa zobrazuje zvyšková kapacita 70%, napriek tomu, že súprava akumulátorov je práve celkom nabitá

Súprava akumulátorov sa nachádza v automatickom skladovacom režime. Skladovací režim sa aktivuje, ak sa súprava akumulátorov nepoužíva dlhšie ako 21 dní. Táto funkcia chráni články akumulátora pred rýchlym starnutím a zvyšuje životnosť.

1. Pred ďalším použitím celkom nabite súpravu akumulátorov.

Skladovanie

POZOR

Vlhkosť a horúčava

Nebezpečenstvo poškodenia

Technické údaje

WD 1 Compact Battery

Elektrická prípojka

Napätie akumulátora	V	18
Menovitý výkon	W	230

Výkonové údaje prístroja

Prevádzková doba v bežnej prevádzke a plnom nabití akumulátora	min	10
--	-----	----

Rozmery a hmotnosti

Hmotnosť	kg	3,5
Dĺžka	mm	386
Šírka	mm	279
Výška	mm	312

Technické zmeny vyhradené.

Technické údaje súpravy akumulátorov

Battery Power	*18/25	**18/50
Menovité napätie akumulátora	V 18	
Typ akumulátora	- Li-Ion	
Menovitá kapacita (podľa IEC/EN 61690)	Ah 2,4	4,8
Menovitá kapacita (podľa údajov výrobcu článkov)	Ah 2,5	5,0
Menovitá energia (podľa UN 3480)	Wh 43,2	86,4
Nabíjací prúd, max.	A 4	8

Súprava akumulátorov skladujte len vo vnútorných priestoroch s nízkou vlhkosťou vzduchu a teplotou nižšou ako 27°C. Ak sa súprava akumulátorov skladuje pri vlhkosti vzduchu nad 70 % a nepoužíva sa dlhšie ako 21 dní, automaticky sa aktivuje skladovací režim a súprava akumulátorov sa čiastočne vybije na 70 %. Na displeji súpravy akumulátorov sa zobrazuje aktuálny stav nabitia. Stav nabitia sa na displeji zobrazuje aj vtedy, keď súprava akumulátorov nie je pripojená do nabíjačky.

Ak počas skladovania zhasne displej súpravy akumulátorov, kapacita akumulátora je nulová a displej je vypnutý.

1. Nabite súpravu akumulátorov.

Záruka

V každej krajine platia záručné podmienky vydané našou príslušnou distribučnou spoločnosťou. Prípadné poruchy Vášho zariadenia odstránime v rámci záručnej doby zadarmo, pokiaľ ich príčinou boli materiálové alebo výrobné chyby. Pri uplatňovaní záruky sa spolu s dokladom o kúpe obráťte na Vášho predajcu alebo na najbližšie autorizované servisné stredisko. (adresa je uvedená na zadnej strane)

Battery Power	*18/25	**18/50
Stupeň ochrany	- IPX5	
Hmotnosť	kg 0,615	0,918
Prevádzková teplota	°C -20...40	
Nabíjacia teplota	°C 0...40	
Skladovacia teplota	°C -20...60	
Rozmery (D x Š x V)	m 133 x 88 x 50	133 x 88 x 72

Technické zmeny vyhradené.

* voliteľné, ** špeciálne príslušenstvo

Technické údaje štandardnej nabíjačky

		*Štandardná nabíjačka BC 18 V
Menovité napätie súpravy akumulátorov	V	18
Nabíjací prúd, max.	A	0,5
Typ súpravy akumulátorov	–	Li-Ion
Platforma súpravy akumulátorov	–	Battery Power (+)
Sieťové napätie	V	100...240
Frekvencia	Hz	50-60
Odber prúdu	A	max. 0,3
Trieda ochrany	–	II
Hmotnosť (bez súpravy akumulátorov)	g	160

Technické zmeny vyhradené.

* voliteľné

Sadržaj

Opće napomene	166
Sigurnosni napuci	166
Utični punjač	168
Namjenska uporaba	169
Zaštita okoliša	169
Servisna služba	169
Pribor i zamjenski dijelovi	169
Sadržaj isporuke	169
Opis uređaja	169
Upravljački elementi	169
Postupak punjenja	170
Rukovanje kompletom baterija	170
Montaža	170
Puštanje u pogon	170
Rukovanje	171
Transport	171
Njega i održavanje	171
Otklanjanje smetnji	171
Skladištenje	172
Jamstvo	172
Tehnički podaci	173
Tehnički podaci kompleta baterija	173
Tehnički podaci za standardni punjač	173

Opće napomene



Prije prve uporabe Vašeg uređaja pročitajte ove originalne upute za rad i priložene Sigurnosne naputke. Postupajte u skladu s njima.

Čuvajte obje knjižice za kasniju uporabu ili za sljedećeg vlasnika.

Sigurnosni napuci

Sigurnosne razine

⚠ **OPASNOST**

- Uputa na neposredno prijeteću opasnosti koja bi mogla dovesti do teške ozljede ili smrti.

⚠ **UPOZORENJE**

- Uputa na moguću opasnu situaciju koja bi mogla dovesti do teške ozljede ili smrti.

⚠ **OPREZ**

- Uputa na moguću opasnu situaciju koja bi mogla dovesti do lakših ozljeda.

PAŽNJA

- Uputa na moguću opasnu situaciju koja bi mogla dovesti do oštećenja imovine.

Opće sigurnosne napomene

⚠ **OPASNOST** ● Opasnost od gušenja. Držite ambalažnu foliju dalje od djece.

⚠ **UPOZORENJE** ● Uređaj upotrebljavajte samo u skladu s njegovom namjenom. Uzmite u obzir lokalne okolnosti i pri radu s uređajem obratite pozornost na druge osobe, osobito na djecu. ● Osobe s ograničenim fizičkim, osjetilnim ili mentalnim sposobnostima ili nedostatkom iskustva i znanja smiju koristiti uređaj samo uz pravilan nadzor ili ako ih je osoba zadužena za njihovu sigurnost uputila u sigurnost.

nu uporabu uređaja te ako razumiju opasnosti koje mogu nastati iz toga. ● Uređaj smiju koristiti samo osobe koje su upućene u rukovanje uređajem ili su dokazale svoju sposobnost rukovanja te su izričito zadužene za korištenje. ● Djeca ne smiju upravljati uređajem. ● Djeca minimalne starosti od 8 godina smiju upravljati uređajem, ako su obučena za uporabu od strane osobe odgovorne za njihovu sigurnost ili su pod pravilnim nadzorom i ako razumiju opasnosti koje mogu nastati iz toga. ● Djeca trebaju biti pod nadzorom kako bi se osiguralo da se ne igraju s uređajem. ● Djeca smiju obavljati čišćenje i održavanje samo pod nadzorom.

⚠ **OPREZ** ● Sigurnosni uređaji služe vašoj zaštiti. Nikad ne mijenjajte i nemojte zaobilaziti sigurnosne uređaje.

Rad

⚠ **OPASNOST**

- Zabranjen je rad u područjima ugroženim eksplozijom.
- Opasnost od eksplozije
- Nemojte usisavati zapaljive plinove, tekućine ili prašine.
- Nemojte usisavati reaktivne metalne prašine (npr. aluminij, magnezij ili cink).
- Nemojte usisavati nerazrijeđene lužine ili kiseline.

- Nemojte usisavati zapaljene ili užarene predmete. Ti materijali mogu dodatno oštetiti materijale korištene na uređaju.

⚠ **UPOZORENJE**

- Opasnost od ozljeda. Sapičicom i usisnom cijevi nemojte usisavati u blizini glave.

⚠ **OPREZ**

- Uređaj tako dugo dok radi ne ostavljajte bez nadzora.
- Nezgode ili oštećenja zbog pada uređaja. Prije svih aktivnosti sa ili na uređaju morate osigurati stabilnost.

PAŽNJA

- Zaštitite uređaj od ekstremnih vremenskih uvjeta, vlage i vrućine.
- Nikad nemojte usisavati bez filtra, jer može doći do oštećenja uređaja.

Njega i održavanje

Napomena

- Prije svih radova njege i održavanja isključite uređaj i izvadite komplet baterija.

⚠ **OPREZ**

- Radove popravka te radove na električnim komponentama prepustite samo ovlaštenoj servisnoj službi.

⚠ **UPOZORENJE**

- Uređaj sadrži električne dijelove, stoga ne čistite uređaj pod tekućom vodom.

PAŽNJA

- Za čišćenje nemojte koristiti abrazivna sredstva za čišćenje, sredstva za čišćenje stakla ili višenamjenska sredstva za čišćenje.
- Izvadite komplet baterija iz uređaja, prije nego ga dulje vrijeme ne upotrebljavate.
- Izvadite potrošeni komplet baterija iz uređaja i zbrinite ih u skladu s propisima.

Transport

⚠ OPREZ

- Kako biste izbjegli nesreće ili ozljede prilikom transporta morate paziti na težinu uređaja.

Utični punjač

Sigurnosne napomene

Napomena ● Obvezno pročitajte sigurnosne napomene priložene kompletu baterija. Pri uporabi se pridržavajte sigurnosnih naputaka.

⚠ **OPASNOST** ● Opasnost od eksplozije. Ne punite baterije koje nisu punjive. ● Nemojte koristiti punjač u prostoru u kojem postoji opasnost od eksplozije.

● Ne bacajte baterijske pakete u vatru ili u kućni otpad. ● Spriječite kontakt s tekućinama koje istječu iz pokvarenih punjivih baterija. Kod kontakta odmah isperite tekućinu vodom, a u slučaju kontakta s očima naknadno konzultirajte liječnika.

⚠ **UPOZORENJE** ● Osobe s ograničenim fizičkim, osjetilnim

ili mentalnim sposobnostima ili nedostatkom iskustva i znanja smiju koristiti uređaj samo uz pravilan nadzor ili ako ih je osoba zadužena za njihovu sigurnost uputila u sigurnu uporabu uređaja te ako razumiju opasnosti koje mogu nastati iz toga.

● Djeca se ne smiju igrati uređajem. ● Djeca trebaju biti pod nadzorom kako bi se osiguralo da se ne igraju s uređajem.

● Djeca minimalne starosti od 8 godina smiju upravljati uređajem, ako su obučena za uporabu od strane osobe odgovorne za njihovu sigurnost ili su pod pravilnim nadzorom i ako razumiju opasnosti koje mogu nastati iz toga. ● Djeca smiju obavljati čišćenje i održavanje samo pod nadzorom. ● Provjerite odgovara li napon električne mreže naponu navedenom na natpisnoj pločici punjača. ● Uređaj nikad ne koristite samo za punjenje dozvoljenih baterijskih paketa.

● Prije svakog rada provjerite jesu li utični adapter, adapter punjive baterije i komplet baterija neoštećeni. Ne upotrebljavajte oštećene uređaje. Ako je uređaj oštećen, zamijenite ga. ● Ne punite oštećene baterijske pakete. Zamijenite oštećene baterijske pakete onim baterijskim paketima koje je odobrio KÄRCHER. Ne

vrijedi za uređaje s fiksno ugrađenom punjivom baterijom

● Nemojte otvarati punjač. Ako

je punjač oštećen ili neispravan, zamijenite ga. • Zaštitite spojni kabel od vrućine, oštih rubova, ulja i pokretnih dijelova uređaja. • Izvucite utikač iz strujne utičnice, prije čišćenja punjača ili nekog drugog održavanja od strane korisnika.

⚠ **OPREZ** • Nemojte koristiti vlažan ili prljav punjač. • Ne postavljajte mokre ni zaprljane kompletne baterija na adapter za punjive baterije punjača.

PAŽNJA • Opasnost od kratkog spoja. Zaštitite kontakte adaptera punjivih baterija od metalnih dijelova. • Opasnost od kratkog spoja. Ne čuvajte baterijske pakete zajedno s metalnim predmetima. • Opasnost od oštećenja. Ne namatajte spojni kabel oko utičnog adaptera ili adaptera za punjive baterije. • Nikad ne pokrivajte punjač za vrijeme rada. • Nemojte nositi punjač držeći ga za spojni kabel. • Koristite punjač samo u zatvorenim prostorijama.

Namjenska uporaba

Uređaj upotrebljavajte isključivo za privatno kućanstvo. Uređaj je namijenjen za uporabu u skladu s opisima navedenima u ovim uputama za uporabu te u skladu sa sigurnosnim napomenama za uporabu kao višenamjenskog usisavača.

Napomena

Ovim uređajem ne smiju se usisavati pepeo i čađa. Proizvođač ne jamči za eventualne štete prouzročene nenamjenskom uporabom ili pogrešnim rukovanjem.

Zaštita okoliša



Ambalažni se materijali mogu reciklirati. Molimo odložite ambalažu na ekološki prihvatljiv način.



Električni i elektronički uređaji sadrže vrijedne reciklažne materijale, a često i sastavne dijelove poput baterija, punjivih baterija ili ulja koji kod nepropisnog rukovanja ili nepravilnog odlaganja u

otpad mogu predstavljati potencijalnu opasnost za ljudsko zdravlje i okoliš. Međutim, ti su sastavni dijelovi potrebni za pravilan rad uređaja. Uređaji koji su označeni ovim simbolom ne smiju se odlagati zajedno s kućnim otpadom.

Napomene o sastojcima (REACH)

Aktualne informacije o sastojcima pronađite na: www.kaercher.com/REACH

Servisna služba

Ako imate bilo kakvih pitanja ili se pojave smetnje, naša podružnica KÄRCHER rado će vam pomoći.

Pribor i zamjenski dijelovi

Koristite samo originalan pribor i originalne zamjenske dijelove jer oni jamče siguran i nesmetan rad uređaja. Informacije o priboru i zamjenskim dijelovima pronađite na www.kaercher.com.

Sadržaj isporuke

Sadržaj isporuke uređaja prikazan je na ambalaži. Kod raspakiravanja provjerite je li sadržaj potpun. U slučaju nedostatka pribora ili štete nastale prilikom transporta obavijestite svog prodavača.

Opis uređaja

Slika A

- 1 Priključak usisnog crijeva
- 2 Prihvatnik kompleta baterija
- 3 Tipka za deblokiranje kompleta baterija
- 4 Sklopka uređaja (uključivanje/isključivanje)
- 5 Ručka za nošenje
- 6 Priključak za puhanje
- 7 Pričvrtna traka za prihvatni držač usisnog crijeva
- 8 Prihvatnik pribora
- 9 Bravica spremnika
- 10 Spremnik
- 11 Nastavak za tekstilni namještaj
- 12 Nastavak za fuge
- 13 Ručka
- 14 Usisno crijevo
- 15 *Komplet baterija
- 16 *Punjač
- 17 Uložni filter
- 18 Filtarska vrećica

* opcionalno

Upravljački elementi

Slika B

- 1 Zaslon
- 2 Natpisna pločica
- 3 Kontakti
- 4 Prihvatnik

Postupak punjenja

Napomena

Komplete baterija Battery Power (+) 18/25 i 18/50 punite samo punjačima za komplete baterija namijenjenima za platformu KÄRCHER 18 V Battery Power.

Novi kompleti baterija prethodno su samo djelomično napunjeni i prije prve uporabe moraju se potpuno napuniti.

Zaslon se aktivira tijekom prvog postupka punjenja. Da bi prikaz stanja napunjenosti ispravno radio, komplet baterija potrebno je pri prvoj uporabi isprazniti dok se uređaj ne isključi.

Novi kompleti baterija dosežu svoj maksimalni kapacitet nakon otprilike pet ciklusa punjenja i pražnjenja.

Prije uporabe dopunite komplete baterija koji nisu upotrebljavani tijekom duljeg vremena.

Pri temperaturama ispod 0 °C smanjuje se učinkovitost kompleta baterija.

Pri temperaturama ispod -20 °C i iznad 60 °C dugo skladištenje može smanjiti kapacitet kompleta baterija.

Ako se tijekom punjenja na zaslonu ništa ne prikazuje, kapacitet baterije je potrošen ili vrlo nizak. Na zaslonu se prikazuje preostalo vrijeme punjenja čim je komplet baterija dovoljno napunjen. Ako se ni nakon duljeg vremena ništa ne prikazuje, komplet baterija je neispravan. Zamijenite komplet baterija.

Slika C

1. Utaknite strujni utikač u utičnicu.
2. Postavite komplet baterija u prihvatnik punjača. Postupak punjenja počinje automatski. Preostalo vrijeme punjenja u minutama prikazuje se tijekom postupka punjenja na zaslonu kompleta baterija.

Slika D

Vrijeme punjenja za prazan komplet baterija 18/25 pomoću standardnog punjača iznosi oko 5 sata. Vrijeme punjenja pomoću **punjača za brzo punjenje do napunjenosti od 80 % iznosi 45 minuta.

Kod potpuno napunjenog kompleta baterija na zaslonu se prikazuje 100 %. Postupak punjenja je završen.

Slika E

3. Izvadite komplet baterija iz punjača.
4. Izvucite strujni utikač iz utičnice.

Napomena

Napunjeni komplet baterija može do uporabe ostati na punjaču. Nema opasnosti od prepunjavanja.

Spriječite nepotrebnu potrošnju energije i izvadite punjač iz utičnice kad se komplet baterija u potpunosti napuni.

** posebni pribor

Rukovanje kompletom baterija

Zaslon

Komplet baterija opremljen je zaslonom. Na zaslonu se mogu očitati sljedeći podaci:

- stanje napunjenosti
- napredovanje punjenja
- preostalo vrijeme punjenja



Napomena

Vrijeme rada prilagođava se prebacivanjem snage!

- Poruke o pogreškama

Prikaz se okreće ovisno o korištenom uređaju pri umećtanju kompleta baterija.

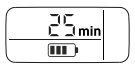
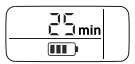
Prikaz	Značenje
	Skladištenje kompleta baterija

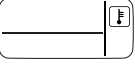
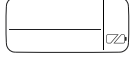
Prikaz	Značenje
	Stanje napunjenosti kompleta baterija kod nekorištenja.
Uporaba kompleta baterija	
	Preostalo vrijeme rada kompleta baterija kod uporabe.
Punjenje kompleta baterija	
	Preostalo vrijeme punjenja kompleta baterija kod punjenja.
	Komplet baterija u potpunosti je napunjen.
Prikaz pogreške	
	Temperatura kompleta baterija je izvan dopuštenog raspona temperature ili je komplet baterija blokiran zbog kratkog spoja.
	Komplet baterija je neispravan i blokiran iz sigurnosnih razloga. Nemojte više upotrebljavati komplet baterija i propisno ga zbrinite.

Montaža

Otvaranje uređaja

Slika F

1. Otvorite bravice spremnika.
2. Skinite glavu uređaja na ručki za nošenje.

Zatvaranje uređaja

Slika G

1. Glavu uređaja postavite na spremnik.
2. Zatvorite bravice spremnika.

Puštanje u pogon

Priključivanje pribora

Slika H

1. Usisno crijevo utisnite u priključak usisnog crijeva na uređaju tako da se uglati.
 - a Da biste ga izvadili, pritisnite zapor i izvucite usisno crijevo.
2. Usisnu sapnicu spojite s ručkom.

Slika J

3. Nastavak za fuge spojite s ručkom.

Umetanje kompleta baterija

Slika K

1. Komplet baterija odozgo gurnite u prihvatnih kompleta baterija tako da se komplet baterija uglati.

Napomena

Koristite isključivo komplete baterija Battery Power (+) 18/25 ili 18/50.

Uključivanje uređaja

Slika L

1. Za uključivanje uređaja pritisnite tipku I.
Uključuje se funkcija usisavanja odn. funkcija puhanja.

Rukovanje

PAŽNJA

Oštećenje uređaja

Radite uvijek s umetnutim uložnim filtrom, i kod mokrog i kod suhog usisavanja.

Suho usisavanje

PAŽNJA

Oštećenje uložnog filtra

Kod prebacivanja s mokrog na suho usisavanje mokar uložni filtar može se začeptiti i postati neupotrebljiv.

Pustite da se uložni filtar prije suhog usisavanja dobro osuši ili ga zamijenite suhim uložnim filtrom.

Ako je potrebno, zamijenite uložni filtar.

1. Za usisavanje fine prašine umetnite filtersku vrećicu.
- Stupanj napunjenosti filterske vrećice ovisi o usisanoj prljavštini.
- Kod fine prašine, pijeska itd. filterska vrećica mora se češće zamijeniti novom.
- Začepljene filterske vrećice mogu puknuti; na vrijeme zamijenite filtersku vrećicu novom.

Mokro usisavanje

PAŽNJA

Oštećenja zbog vlage

Nemojte koristiti filtersku vrećicu kod mokrog usisavanja.

Napomena

Kad je spremnik pun, plovak zatvara usisni otvor i uređaj radi s povećanim brojem okretaja.

Odmah isključite uređaj i ispraznite spremnik.

1. Za usisavanje vlage odn. vlažnih područja na ručku postavite nastavak za tekstilne obloge ili nastavak za fuge, vidi poglavlje Priključivanje pribora.

Funkcija puhanja

Čišćenje teško dostupnih mjesta ili mjesta na kojima nije moguće usisavanje, npr. lišće iz šljunčane posteljice.

Slika M

1. Usisno crijevo umetnite u priključak za puhanje tako da se usisno crijevo uglati.

Završetak rada

Slika L

1. Za isključivanje uređaja pritisnite tipku 0.

Slika N

2. Tipku za deblokiranje kompleta baterija gurnite prema naprijed i komplet baterija izvucite iz prihvataka prema gore.
3. Ako je potrebno, napunite komplet baterija, vidi poglavlje Postupak punjenja.

Pražnjenje spremnika

Slika O

1. Otvorite uređaj, vidi poglavlje Montaža.
2. Ispraznite spremnik.
3. Zatvorite uređaj, vidi poglavlje Montaža.

Čuvanje uređaja

Slika P

1. Nastavak za tekstilne obloge i nastavak za fuge spremite na uređaj.

2. Usisno crijevo omotajte u uređaja i učvrstite ga pomoću pričvrstnih traka za prihvatnik usisnog crijeva.
3. Uređaj čuvajte u suhim prostorijama.

Čuvanje kompleta baterija

Napomena

Neovisno o radu LC zaslon koristi dio kapaciteta punjive baterije, bez obzira nalazi li se komplet baterija u uređaju ili izvan njega.

1. Vidi poglavlje Skladištenje.

Transport

△ OPREZ

Nepridržavanje težine

Opasnost od ozljeda i oštećenja

Pri transportu u skladištenju uzmite u obzir težinu uređaja.

1. Pri transportu u vozilima uređaj osigurajte od klizanja i prevrtanja u skladu s važećim direktivama.

Ručni transport

1. Uređaj podignite i nosite za ručku za nošenje.

Transport u vozilima

1. Osigurajte uređaj od klizanja i prevrtanja.

Njega i održavanje

Uređaj i pribor

1. Uređaj i dijelove pribora od umjetnog materijala nježite uobičajenim sredstvom za čišćenje umjetnog materijala.
2. Ako je potrebno, spremnik i pribor isperite vodom i osušite prije daljnje uporabe.
3. Redovito provjeravajte jesu li kontakti za punjenje onečišćeni te ih po potrebi očistite.

Čišćenje uložnog filtra

Napomena

Preporuka: Jedanput godišnje uložni filtar zamijenite novim.

1. Otvorite uređaj, vidi poglavlje Montaža.

Slika Q

2. Demontirajte uložni filtar.

Slika R

3. Uložni filtar po potrebi očistite pod tekućom vodom, nemojte trljati ili četkati.

Slika S

4. Uložni filtar prije ugradnje ostavite da se potpuno osuši.

Slika T

5. Ugradite uložni filtar.
6. Zatvorite uređaj, vidi poglavlje Montaža.

Zamjena filterske vrećice

1. Otvorite uređaj, vidi poglavlje Montaža.
2. Izvadite filtersku vrećicu.

Slika U

3. Umetnite novu filtersku vrećicu.
4. Zatvorite uređaj, vidi poglavlje Montaža.

Otklanjanje smetnji

Smetnje često imaju jednostavne uzroke, koje možete samostalno ukloniti uz pomoć sljedećeg pregleda. Ukoliko niste sigurni ili ako nestala smetnja nije navedena ovdje, obratite se ovlaštenoj servisnoj službi.

Uređaj ne radi

Komplet baterija nije pravilno postavljen u prihvatniku kompleta baterija.

1. Komplet baterija gurnite u prihvatnih kompleta baterija tako da se uglati.

Stanje napunjenosti kompleta baterija (vidi zaslon) je preslabo.

1. Napunite komplet baterija.

Komplet baterija ili punjač su neispravni.

1. Komplet baterija ili punjač zamijenite novima.

Uređaj se samostalno isključuje

Uređaj/komplet baterija se pregrijava.

1. Pričekajte da se uređaj/komplet baterija ohladi.

Spremnik je pun vode i zbog toga se aktivira plovak.

1. Ispraznite spremnik.

Usisna snaga se smanjuje

Nastavak za tekstilne obloge odn. nastavak za fuge, ručka ili usisno crijevo su začepljeni.

1. Prekontrolirajte nastavak za tekstilne obloge odn. nastavak za fuge, ručku ili usisno crijevo i po potrebi ih očistite.

Uložni filtar je zaprljan.

1. Očistite uložni filtar, vidi Čišćenje uložnog filtra.

Filtarska vrećica je puna.

1. Zamijenite filtarsku vrećicu novom, vidi Zamjena filtarske vrećice.

Opća pogreška**Na zaslonu se prikazuje simbol slomljene baterije**

Komplet baterija je neispravan i blokiran iz sigurnosnih razloga.

1. Nemojte upotrebljavati komplet baterija.
2. Komplet baterija zbrinite u skladu s propisima.

Pogreška pri punjenju**Komplet baterija se ne puni, indikator na punjaču je isključen, zaslon je isključen**

Punjač je neispravan.

1. Zamijenite punjač.

Komplet baterija se ne puni, indikator na punjaču treperi, zaslon je uključen.

Moguće je da temperatura kompleta baterija nije u normalnom rasponu.

Punjač je neispravan.

1. Pazite na prikaz na zaslonu.
2. Zamijenite punjač.

Komplet baterija se ne puni, zaslon je uključen

Punjač je neispravan.

1. Zamijenite punjač.

Komplet baterija se ne puni, zaslon je isključen

Komplet baterija je potpuno prazan ili neispravan.

1. Pričekajte hoće li se na zaslonu nakon nekog vremena prikazati preostalo vrijeme punjenja.

Ako zaslon ostane isključen, komplet baterija je neispravan.

2. Zamijenite komplet baterija.

Komplet baterija se ne puni, na zaslonu se prikazuje simbol temperature

Temperatura kompleta baterija je preniska/previsoka.

1. Komplet baterija stavite u okolinu s umjerenim uvjetima temperature i pričekajte da temperatura kompleta baterija dođe u normalan raspon, vidi poglavlje Tehnički podaci kompleta baterija.

Postupak punjenja počinje automatski.

Na zaslonu se prikazuje simbol temperature

Temperatura kompleta baterija je preniska/previsoka.

1. Pričekajte da temperatura kompleta baterija dođe u normalan raspon, vidi poglavlje Tehnički podaci kompleta baterija.

U slučaju kratkog spoja komplet baterija blokira se na 30 sekundi. Ako do kratkog spoja dolazi češće, komplet baterija trajno se blokira.

1. Da biste deblokirali komplet baterija, priključite ga na punjač.

Na zaslonu se prikazuje preostalo vrijeme rada 0, uređaj se isključuje

Komplet baterija se ispraznilo.

1. Napunite komplet baterija.

Pogreška pri skladištenju**Na zaslonu se ne prikazuje preostali kapacitet**

Komplet baterija se ispraznilo.

1. Napunite komplet baterija.

Na zaslonu se prikazuje preostali kapacitet 70% iako je komplet baterija potpuno napunjen

Komplet baterija nalazi se u automatskom načinu rada za skladištenje. Način rada za skladištenje aktivira se ako komplet baterija nije upotrebljavan dulje od 21 dan. Tom se funkcijom ćelije baterije štite od brzog starenja te im se povećava radni vijek.

1. Prije sljedeće uporabe potpuno napunite komplet baterija.

Skladištenje**PAŽNJA****Vlaga i vrućina**

Opasnost od oštećenja

Komplet baterija skladištite samo u zatvorenim prostorijama s niskom vlažnosti zraka i na temperaturama ispod 27°C. Ako se komplet baterija skladišti pri 70% i ne koristi se duže od 21 dan, automatski se aktivira način rada za punjenje koji djelomično prazni komplet baterija na 70%.

Na zaslonu kompleta baterija prikazuje se trenutno stanje napunjenosti. Stanje napunjenosti prikazuje se na zaslonu i kad komplet baterija nije priključen na punjač. Ako se zaslon kompleta baterija ugasi tijekom skladištenja, to znači da je kapacitet baterije potrošen i zaslon se isključio.

1. Napunite komplet baterija.

Jamstvo

U svakoj zemlji vrijede jamstveni uvjeti koje je izdala nadležna organizacija za distribuciju. Moguće kvarove na Vašem uređaju popravljamo besplatno unutar jamstvenog roka ako je uzrok materijalna pogreška ili pogreška u proizvodnji. U slučaju koji podiže jamstvu obratite se s potvrdom o plaćanju Vašem prodavaču ili sljedećoj ovlaštenoj lokaciji servisne službe. (vidi adresu na poleđini)

Električni priključak

Napon baterije	V	18
Nazivna snaga	W	230

Podaci o snazi uređaja

Vrijeme rada s potpuno napunjenom punjivom baterijom u normalnom načinu rada	min	10
--	-----	----

Dimenzije i težine

Težina	kg	3,5
Duljina	mm	386
Širina	mm	279
Visina	mm	312

Pridržavamo pravo na tehničke izmjene.

Tehnički podaci kompleta baterija

Battery Power		*18/25	**18/50
Nazivni napon punjive baterije	V	18	
Tip punjive baterije	–	Li-ion	
Nazivni kapacitet (prema IEC/EN 61690)	Ah	2,4	4,8
Nazivni kapacitet (prema podacima proizvođača ćelija)	Ah	2,5	5,0
Nazivna energija (prema UN 3480)	Wh	43,2	86,4
Maks. struja punjenja	A	4	8
Vrsta zaštite	–	IPX5	
Težina	kg	0,615	0,918
Radna temperatura	°C	-20...40	
Temperatura punjenja	°C	0...40	
Temperatura skladištenja	°C	-20...60	
Dimenzije (d x š x v)	m	133 x 88 x 50	133 x 88 x 72

Pridržavamo pravo na tehničke izmjene.

* opcionalno, ** posebni pribor

Tehnički podaci za standardni punjač

		*Standardni punjač BC 18 V
Nazivni napon kompleta baterija	V	18
Maks. struja punjenja	A	0,5
Tip kompleta baterija	–	Li-ion

		*Standardni punjač BC 18 V
Platforma za komplet baterija	–	Battery Power (+)
Napon električne mreže	V	100...240
Frekvencija	Hz	50-60
Potrošnja struje	A	maks. 0,3
Klasa zaštite	–	II
Težina (bez kompleta baterija)	g	160

Pridržavamo pravo na tehničke izmjene.

* opcionalno

Sadržaj

Opšte napomene.....	173
Sigurnosne napomene.....	174
Punjač.....	175
Namenska upotreba.....	177
Zaštita životne sredine.....	177
Servisna služba.....	177
Pribor i rezervni delovi.....	177
Obim isporuke.....	177
Opis uređaja.....	177
Komandni elementi.....	177
Postupak punjenja.....	177
Rukovanje akumulatorskim pakovanjem.....	178
Montaža.....	178
Puštanje u pogon.....	178
Rukovanje.....	179
Transport.....	179
Nega i održavanje.....	179
Otklanjanje smetnji.....	179
Skladištenje.....	180
Garancija.....	180
Tehnički podaci.....	181
Tehnički podaci akumulatorskog pakovanja.....	181
Tehnički podaci za standardni punjač.....	181

Opšte napomene



Pre prve upotrebe, pročitajte originalna uputstva za upotrebu i priložena

bezbednosne instrukcije.
Postupajte u skladu sa tim.
Sačuvajte obe knjižice za
buduću upotrebu ili sledeće
vlasnike.

Sigurnosne napomene

Stepeni opasnosti

⚠ OPASNOST

- Napomena o neposrednoj opasnosti koja pretili i koja može dovesti do teških telesnih povreda ili smrti.

⚠ UPOZORENJE

- Napomena o mogućoj opasnoj situaciji, koja može dovesti do teških telesnih povreda ili smrti.

⚠ OPREZ

- Napomena o mogućoj opasnoj situaciji, koja može dovesti do lakih telesnih povreda.

PAŽNJA

- Napomena o mogućoj opasnoj situaciji, koja može dovesti do materijalnih oštećenja.

Opšte sigurnosne napomene

⚠ OPASNOST ● Opasnost od gušenja. Folije za pakovanje držite dalje od dece.

⚠ UPOZORENJE ● Uređaj koristiti samo u skladu sa namenom. Uzmite u obzir lokalne uslove i obratite pažnju tokom rada na treća lica, naročito decu. ● Lica sa smanjenim fizičkim, senzoričkim ili psihičkim sposobnostima ili nedostatkom iskustva i znanja

smeju da koriste uređaj samo uz pravilan nadzor ili ako su od strane lica odgovornog za njihovu bezbednost obučeni za bezbedno korišćenje uređaja i ako razumeju opasnosti koje iz toga proizilaze. ● Samo lica koja su upućena u rukovanje uređajem ili poseduju dokazane sposobnosti za rukovanje i izričito su ovlašćena za korišćenje smeju da koriste uređaj. ● Deca ne smeju da rukuju uređajem. ● Deca koja imaju najmanje 8 godina smeju da koriste uređaj ako su od strane lica odgovornog za njihovu bezbednost obučeni za korišćenje uređaja ili uz pravilan nadzor i ako razumeju opasnosti koje iz toga proizilaze.

● Nadgledajte decu kako biste obezbedili da se ne igraju uređajem. ● Deca smeju da obavljaju radove na čišćenju i korisničkom održavanju samo pod nadzorom.

⚠ OPREZ ● Sigurnosni uređaji služe za vašu zaštitu. Nikada nemojte menjati ili zaobilaziti sigurnosne uređaje.

Rad

⚠ OPASNOST

- Zabranjen je rad u područjima ugroženim eksplozijom.
- Opasnost od eksplozije
- Nemojte usisavati zapaljive gasove, tečnosti ili prašinu.

- Nemojte usisavati reaktivne prašine metala (npr. aluminijum, magnezijum ili cink).
- Nemojte usisavati nerazređene baze ili kiseline.
- Nemojte usisavati zapaljive ili užarene predmete. Ovi materijali mogu dodatno oštetiti materijale koji su korišćeni na uređaju,

⚠ **UPOZORENJE**

- *Opasnost od povreda.* Nemojte usisavati mlaznicom i usisnom cevi u blizini glave.

⚠ **OPREZ**

- *Nikada ne ostavljajte uređaj bez nadzora, sve dok je u pogonu.*
- *Nesreće ili oštećenja usled prevrtanja uređaja. Pre svih radova sa ili na uređaju morate da obezbedite siguran položaj.*

PAŽNJA

- *Zaštitite uređaj od ekstremnih vremenskih prilika, vlage i toplote.*
- *Nikada nemojte usisavati bez filtera, uređaj može da se ošteti.*

Nega i održavanje

Napomena

- *Isključite uređaj pre svih radova na nezi i održavanju i uklonite akumulatorsko pakovanje.*

⚠ **OPREZ**

- *Radove na servisiranju i radove na električnim komponentama sme da obavlja samo ovlašćena servisna služba.*

⚠ **UPOZORENJE**

- *Uređaj sadrži električne komponente, nemojte čistiti uređaj pod mlazom vode.*

PAŽNJA

- *Za čišćenje nemojte koristiti abrazivna sredstva, sredstvo za čišćenje stakla ili višenamensko sredstvo za čišćenje.*
- *Izvadite akumulatorsko pakovanje iz uređaja pre nego što ga odložite na duži period nekorišćenja.*
- *Izvadite potrošeno akumulatorsko pakovanje iz uređaja i odložite ga propisno na otpad.*

Transport

⚠ **OPREZ**

- *Da bi se izbegle nesreće ili povrede, prilikom transporta morate da obratite pažnju na težinu uređaja.*

Punjač

Sigurnosne napomene

Napomena ● *Obavezno pročitajte sigurnosne napomene koje su priložene uz akumulatorsko pakovanje. Prilikom upotrebe obratite pažnju na sigurnosne napomene.*

⚠ OPASNOST • Opasnost od eksplozije. Nemojte puniti akumulatore koji nemaju mogućnost ponovnog punjenja.

- Nemojte koristiti punjač u okruženju u kojem postoji opasnost od eksplozije.
- Nemojte bacati akumulatorska pakovanja u vatru ili kućni otpad.
- Izbegavajte kontakt sa tečnostima koje ističu iz neispravnog akumulatora. U slučaju kontakta odmah vodom isperite tečnost, a u slučaju kontakta sa očima dodatno se posavetujte sa lekarom.

⚠ UPOZORENJE • Lica sa smanjenim fizičkim, senzoričkim ili psihičkim sposobnostima ili nedostatkom iskustva i znanja smeju da koriste uređaj samo uz pravilan nadzor ili ako su od strane lica odgovornog za njihovu bezbednost obučeni za bezbedno korišćenje uređaja i ako razumeju opasnosti koje iz toga proizilaze. • Deca ne smeju da se igraju uređajem. • Nadgledajte decu kako biste obezbedili da se ne igraju uređajem. • Deca koja imaju najmanje 8 godina smeju da koriste uređaj ako su od strane lica odgovornog za njihovu bezbednost obučeni za korišćenje uređaja ili uz pravilan nadzor i ako razumeju opasnosti koje iz toga proizilaze. • Deca smeju da obavljaju radove na

čišćenju i korisničkom održavanju samo pod nadzorom. • Proverite da li se napon električne mreže podudara sa naponom koji je naznačen na natpisnoj pločici punjača. • Punjač koristite isključivo za punjenje odobrenih akumulatorskih pakovanja. • Pre svake upotrebe, proverite da li na punjaču, spojnom kablju, adapteru akumulatora i akumulatorskom pakovanju ima oštećenja. Nemojte koristiti oštećene uređaje. U slučaju oštećenja zamenite uređaj. • Nemojte puniti oštećena akumulatorska pakovanja. Oštećena akumulatorska pakovanja zamenite akumulatorskim pakovanjima koje je odobrila kompanija KÄRCHER.

. Ne važi za uređaje sa fiksno ugrađenim akumulatorom

- Nemojte otvarati punjač. Punjač zamenite u slučaju oštećenja ili kvara.
- Zaštitite spojni kabl od toplote, oštih ivica, ulja i pokretnih delova uređaja. • Izvadite utikač iz strujne utičnice pre čišćenja uređaja ili sprovođenja korisničkog održavanja.

⚠ OPREZ • Nemojte koristiti punjač u mokrom ili zaprljanom stanju. • Nemojte gurati akumulatorska pakovanja u mokrom ili zaprljanom stanju na akumulatorski adapter punjača.

PAŽNJA • *Opasnost od kratkog spoja. Zaštitite kontakte akumulatorskog adaptera od delova metala.* • *Opasnost od kratkog spoja. Akumulatorska pakovanja nemojte čuvati zajedno sa metalnim predmetima.* • *Opasnost od oštećenja. Spojni kabl nemojte omotavati oko punjača ili adaptera akumulatora.* • *Punjač nemojte prekrivati tokom rada.* • *Punjač nemojte nositi na spojnom kablju.* • *Punjač koristite samo u unutrašnjim prostorijama.*

Namenska upotreba

Uređaj koristite isključivo za privatno domaćinstvo. Uređaj je namenjen za korišćenje kao višenamenski usisivač u skladu sa opisima i sigurnosnim napomenama koje su navedene u ovom uputstvu za rad.

Pepeo i čađ ne smeju da se usisavaju pomoću ovog uređaja.

Napomena

Proizvođač nema odgovornost za eventualna oštećenja koja su izazvana nenamenskom upotrebom ili pogrešnim rukovanjem.

Zaštita životne sredine



Ambalaža može da se reciklira. Pakovanja odložite u otpad na ekološki način.



Električni i elektronski uređaji sadrže dragocene materijale koji se mogu reciklirati, a često i sastavne delove kao što su baterije, akumulatori ili ulje koji, u slučaju pogrešnog rukovanja ili

pogrešnog odlaganja u otpad mogu da predstavljaju potencijalnu opasnost za zdravlje ljudi i životnu sredinu. Međutim, ovi sastavni delovi su neophodni za pravilan rad uređaja. Uređaji označeni ovim simbolom ne smeju da se odlažu u kućni otpad.

Napomene o sastojcima (REACH)

Aktuelne informacije o sastojcima možete pronaći na: www.kaercher.com/REACH

Servisna služba

U slučaju pitanja ili smetnji pomoći će vam naše KÄRCHER predstavništvo.

Pribor i rezervni delovi

Koristite samo originalni pribor i originalne rezervne delove pošto oni garantuju bezbedan rad i rad bez smetnji na uređaju.

Informacije o priboru i rezervnim delovima možete pronaći na www.kaercher.com.

Obim isporuke

Obim isporuke uređaja je prikazan na pakovanju. Prilikom otpakivanja proverite da li je sadržaj potpun. Ukoliko nedostaje pribor ili u slučaju štete nastale prilikom transporta obavestite vašeg distributera.

Opis uređaja

Slika A

- 1 Priključak usisnog creva
- 2 Prihvatnik akumulatorskog pakovanja
- 3 Taster za deblokadu akumulatorskog pakovanja
- 4 Prekidač uređaja (uključeno/isključeno)
- 5 Ručka za nošenje
- 6 Priključak za duvanje
- 7 Pričvrsna traka za prihvatni držač usisnog creva
- 8 Prihvatnik opreme
- 9 Bravica posude
- 10 Rezervoar
- 11 Nastavak za tekstilni nameštaj
- 12 Nastavak za fuge
- 13 Ručka
- 14 Usisno crevo
- 15 *Akumulatorsko pakovanje
- 16 *Punjač
- 17 Uložni filter
- 18 Filterska vrećica

* opciono

Komandni elementi

Slika B

- 1 Ekran
- 2 Natpisna pločica
- 3 Kontakti
- 4 Prihvatnik

Postupak punjenja

Napomena

Akumulatorska pakovanja Battery Power (+) 18/25 i 18/50 punite samo sa punjačima za akumulatorska pakovanja za platformu KÄRCHER 18 V Battery Power. Nova akumulatorska pakovanja su samo delimično napunjena i pre prve upotrebe moraju u potpunosti da se napune.

Ekran je aktiviran prilikom prvog postupka punjenja. Akumulatorsko pakovanje prilikom prve upotrebe ispraznite do isključivanja da bi indikator napunjenosti pravilno funkcionisao.

Nova akumulatorska pakovanja postižu puni kapacitet nakon oko 5 ciklusa punjenja i pražnjenja.

Akumulatorska pakovanja koja nisu duže vreme korišćena dopuniti pre upotrebe.

Na temperaturama ispod 0 °C opada kapacitet akumulatorskog pakovanja.
 Na temperaturama ispod -20 °C i iznad 60 °C dugo skladištenje može da smanji kapacitet akumulatorskog pakovanja.
 Ako ekran tokom punjenja ne pokazuje ništa, onda je kapacitet akumulatora iscrpljen ili veoma nizak. Ekran pokazuje preostalo vreme punjenja čim je akumulatorsko pakovanje dovoljno napunjeno. Ako se i nakon dužeg vremena ne pojavi prikaz, onda je akumulatorsko pakovanje neispravno. Zamenite akumulatorsko pakovanje.

Slika C

1. Strujni utikač utaknite u utičnicu.
2. Akumulatorsko pakovanje gurnite u prihvatnik punjača.
 Postupak punjenja počinje automatski.
 Preostalo vreme punjenja se tokom postupka punjenja prikazuje u minutama na ekranu akumulatorskog pakovanja.

Slika D

Vreme punjenja za prazno akumulatorsko pakovanje 18/25 sa standardnim punjačem iznosi oko 5 sata. Vreme punjenja sa **punjačem za brzo punjenje iznosi oko 45 minuta do napunjenosti od 80 %.
 Kod potpuno napunjenog akumulatorskog punjenja na ekranu se prikazuje 100 %. Postupak punjenja je završen.

Slika E

3. Izvadite akumulatorsko pakovanje iz punjača.
4. Strujni utikač izvući iz utičnice.

Napomena

Napunjeno akumulatorsko pakovanje može da ostane na punjaču do upotrebe. Ne preti opasnost od prekomernog punjenja.

Izbegavajte nepotrebnu potrošnju energije i izvadite punjač iz utičnice kada je akumulatorsko pakovanje u potpunosti napunjeno.

** poseban pribor

Rukovanje akumulatorskim pakovanjem

Ekran



Akumulatorsko pakovanje je opremljeno ekranom. Na ekranu može da se očitava sledeće:



- Stanje napunjenosti
- Napredovanje punjenja
- Preostalo vreme punjenja

Napomena

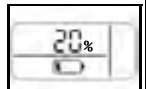
Prilagođavanje vremena rada se aktivira prebacivanjem snage!

- Poruke o greškama
- Prikaz se okreće u zavisnosti od korišćenog uređaja prilikom stavljanja akumulatorskog pakovanja.

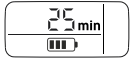
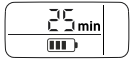
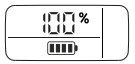
Prikaz	Značenje
	Skladištenje akumulatorskog pakovanja
	Stanje napunjenosti akumulatorskog pakovanja u slučaju nekorišćenja.
	Korišćenje akumulatorskog pakovanja

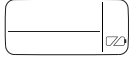
Prikaz	Značenje
	Preostalo vreme rada akumulatorskog pakovanja u slučaju korišćenja.
Punjenje akumulatorskog pakovanja	
	Preostalo vreme rada akumulatorskog pakovanja prilikom punjenja.
	Akumulatorsko pakovanje je u potpunosti napunjeno.
Prikaz grešaka	
	Temperatura akumulatorskog pakovanja se nalazi izvan dozvoljenog opsega temperature ili je akumulatorsko pakovanje blokirano zbog kratkog spoja.
	Akumulatorsko pakovanje je neispravno i blokirano radi bezbednosti. Nemojte koristiti akumulatorsko pakovanje i propisno ga odložite na otpad.

Montaža

Otvaranje uređaja

Slika F

1. Otvorite bravicu posude.
2. Skinuti glavu uređaja na ručki za nošenje.

Zatvaranje uređaja

Slika G

1. Postavite glavu uređaja na rezervoar.
2. Zatvorite bravicu posude.

Puštanje u pogon

Priključivanje pribora

Slika H

1. Usisno crevo pritisnuti u priključak usisnog creva na uređaju sve dok ne nalegne.
 - a Prilikom vađenja pritisnuti urez i izvući usisno crevo.
2. Usisni nastavak povezati sa ručkom.

Slika J

3. Nastavak za fuge povezati sa ručkom.

Postavljanje akumulatorskog pakovanja

Slika K

1. Akumulatorsko pakovanje gurnuti sa gornje strane u prihvatnik akumulatorskog pakovanja sve dok ono ne nalegne.

Napomena

Koristite isključivo akumulatorska pakovanja Battery Power (+) 18/25 ili 18/50.

Uključivanje uređaja

Slika L

1. Pritisnite taster I za uključivanje uređaja.
 Uključuje se funkcija usisavanja odn. duvanja.

Rukovanje

PAŽNJA

Oštećenje uređaja

Uvek radite sa umetnutim uložnim filterom, kako kod mokrog tako i kod suvog usisavanja.

Suvo usisavanje

PAŽNJA

Oštećenje uložnog filtera

Prilikom prelaska sa mokrog na suvo usisavanje, mokrak uložni filter može da se začepi i tako postane neupotrebljiv.

Pre suvog usisavanja ostavite uložni filter da se dobro osuši ili ga zamenite suvim uložnim filterom.

Po potrebi, zamenite uložni filter.

1. Za usisavanje fine prašine postavite filtersku vrećicu.
- Stepennapunjenosti filterske vrećice zavisi od usisane prljavštine.
- Kod fine prašine, peska, itd. filterska vrećica mora češće da se menja.
- Začepljene filterske vrećice mogu da puknu, zamenite filtersku vrećicu na vreme.

Mokro usisavanje

PAŽNJA

Oštećenja usled vlage

Prilikom mokrog usisavanja nemojte koristiti filtersku vrećicu.

Napomena

Ako je rezervoar napunjen, plovak zatvara usisni otvor i uređaj radi sa povišenim brojem obrtaja.

Odmah isključite uređaj i ispraznite rezervoar.

1. Za usisavanje vlage odn. vlažnosti, postaviti nastavak za tekstilni nameštaj ili fuge na ručku, pogledajte poglavlje Priključivanje pribora.

Funkcija duvanja

Čišćenje teško dostupnih mesta ili tamo gde usisavanje nije moguće, npr. lišće iz pregrada sa šljunkom.

Slika M

1. Usisno crevo utaknuti u priključak za duvanje sve dok usisno crevo ne nalegne.

Završetak rada

Slika L

1. Pritisnite taster 0 za isključivanje uređaja.

Slika N

2. Taster za deblokadu akumulatorskog pakovanja gurnuti prema napred i izvaditi akumulatorsko pakovanje prema gore iz prihvataka.
3. Akumulatorsko pakovanje napuniti po potrebi, pogledajte poglavlje Postupak punjenja.

Pražnjenje rezervoara

Slika O

1. Otvoriti uređaj, pogledajte poglavlje Montaža.
2. Ispraznite rezervoar.
3. Zatvoriti uređaj, pogledajte poglavlje Montaža.

Čuvanje uređaja

Slika P

1. Nastavak za tekstilni nameštaj i fuge čuvati na uređaju.
2. Usisno crevo omotati oko uređaja i učvrstiti pomoću traki za učvršćivanje prihvataka usisnog creva.
3. Uređaj čuvati u suvim prostorijama.

Čuvanje akumulatorskog pakovanja

Napomena

Nezavisno od rada, LC-ekran vuče manje količine kapaciteta akumulatora, bez obzira da li se akumulatorsko pakovanje nalazi u uređaju ili izvan njega.

1. Pogledajte poglavlje Skladištenje.

Transport

⚠ OPREZ

Nepoštovanje težine

Opasnost od povreda i oštećenja

Prilikom transporta i skladištenja obratiti pažnju na težinu uređaja.

1. Prilikom transporta u vozilima, uređaj osigurati od isklizavanja i prevrtanja u skladu sa važećim direktivama.

Ručni transport

1. Uređaj podignite i nosite držeći ga za ručku za nošenje.

Transport u vozilima

1. Osigurajte uređaj od klizanja i prevrtanja.

Nega i održavanje

Uređaj i pribor

1. Uređaj i delove pribora od plastike održavati pomoću uobičajenog sredstva za čišćenje veštačkog materijala/plastike.
2. Rezervoar i pribor, po potrebi, isperite vodom i osušite pre dalje upotrebe.
3. Redovno proveravajte da li ima prljavštine na kontaktima za punjenje i, po potrebi, očistite.

Čišćenje uložnog filtera

Napomena

Preporuka: Uložni filter zameniti 1x godišnje.

1. Otvoriti uređaj, pogledajte poglavlje Montaža.

Slika Q

2. Demontirajte uložni filter.

Slika R

3. Uložni filter, po potrebi, očistite pod mlazom vode, nemojte ribati ili četkati.

Slika S

4. Ostavite uložni filter da se u potpunosti osuši pre ugradnje.

Slika T

5. Montirajte uložni filter.
6. Zatvoriti uređaj, pogledajte poglavlje Montaža.

Zamena filterske vrećice

1. Otvoriti uređaj, pogledajte poglavlje Montaža.
2. Izvaditi filtersku vrećicu.

Slika U

3. Postavite novu filtersku vrećicu.
4. Zatvoriti uređaj, pogledajte poglavlje Montaža.

Otklanjanje smetnji

Smetnje često imaju jednostavne uzroke, koje možete samostalno otkloniti uz pomoć sledećeg pregleda. Ukoliko niste sigurni ili ako nestala smetnja nije navedena ovde, obratite se ovlašćenoj servisnoj službi.

Smetnje

Uređaj ne radi

Akumulatorsko pakovanje nije pravilno naleglo u prihvatnik akumulatorskog pakovanja.

1. Akumulatorsko pakovanje gurnuti u prihvatnik akumulatorskog pakovanja sve dok ne nalegne.

Stanje napunjenosti akumulatorskog pakovanja (vidi ekran) suviše slabo.

1. Napuniti akumulatorsko pakovanje.
- Neispravno akumulatorsko pakovanje ili punjač.

1. Zameniti akumulatorsko pakovanje odn. punjač.

Uređaj se samostalno isključuje

Pregrejan uređaj/akumulatorsko pakovanje.

1. Sačekati dok se uređaj/akumulatorsko pakovanje ohladi.

Rezervoar je pun vode i time se aktivira plavak.

1. Ispraznite rezervoar.

Usisna snaga opada

Začepljen je nastavak za tekstilni nameštaj odn. fuge, ručka ili usisno crevo.

1. Proveriti i, po potrebi, očistiti nastavak za tekstilni nameštaj odn. fuge, ručka i usisno crevo.

Uložni filter je zaprljan.

1. Očistiti uložni filter, pogledajte Čišćenje uložnog filtera.

Filterska vrećica je puna.

1. Zameniti filtersku vrećicu, pogledajte Zamena filterske vrećice.

Opšta greška

Ekran prikazuje prelomljeni simbol baterije

Akumulatorsko pakovanje je neispravno i blokirano zbog sigurnosti.

1. Nemojte koristiti akumulatorsko pakovanje.
2. Akumulatorsko pakovanje propisno odložiti u otpad.

Greška prilikom punjenja

Akumulatorsko pakovanje se ne puni, kontrolna lampica na punjaču je isključena, ekran je isključen

Punjač je neispravan.

1. Zameniti punjač.

Akumulatorsko pakovanje se ne puni, kontrolna lampica na punjaču treperi, ekran je uključen.

Temperatura akumulatorskog pakovanja eventualno nije u uobičajenom opsegu.

Punjač je neispravan.

1. Obratiti pažnju na prikaz na ekranu.

2. Zameniti punjač.

Akumulatorsko pakovanje se ne puni, ekran je uključen

Punjač je neispravan.

1. Zameniti punjač.

Akumulatorsko pakovanje se ne puni, ekran je isključen

Akumulatorsko pakovanje u potpunosti ispražnjeno ili neispravno.

1. Sačekati da li će ekran nakon određenog vremena prikazati preostalo vreme punjenja. Ako ekran ostane isključen, onda je akumulatorsko pakovanje neispravno.

2. Zameniti akumulatorsko pakovanje.

Akumulatorsko pakovanje se ne puni, ekran prikazuje simbol temperature

Temperatura akumulatorskog pakovanja je suviše niska/visoka.

1. Akumulatorsko pakovanje treba odložiti u okruženje sa umerenim temperaturnim uslovima i sačekati dok temperatura akumulatorskog pakovanja ne bude u normalnom opsegu, pogledajte Tehnički podaci akumulatorskog pakovanja. Postupak punjenja počinje automatski.

Greška u radu

Ekran prikazuje simbol temperature

Temperatura akumulatorskog pakovanja je suviše niska/visoka.

1. Sačekati dok temperatura akumulatorskog pakovanja bude u normalnom opsegu, pogledajte poglavlje Tehnički podaci akumulatorskog pakovanja.

U slučaju kratkog spoja, akumulatorsko pakovanje se blokira na 30 sekundi. Ako se kratki spoj češće događa, akumulatorsko pakovanje se blokira trajno.

1. Za deblokadu akumulatorsko pakovanje priključite na punjač.

Ekran prikazuje preostalo vreme rada 0, uređaj se isključuje

Akumulatorsko pakovanje je ispražnjeno.

1. Napuniti akumulatorsko pakovanje.

Greška kod skladištenja

Ekran ne prikazuje preostali kapacitet

Akumulatorsko pakovanje je ispražnjeno.

1. Napuniti akumulatorsko pakovanje.

Ekran prikazuje preostali kapacitet od 70%, iako je akumulatorsko pakovanje u potpunosti napunjeno

Akumulatorsko pakovanje se nalazi u automatskom režimu skladištenja. Režim skladištenja se aktivira kada se akumulatorsko pakovanje ne koristi više od 21 dana. Ova funkcija štiti ćelije akumulatora od brzog starenja i produžava vek trajanja.

1. Pre sledeće upotrebe, akumulatorsko pakovanje ponovo napuniti u potpunosti.

Skladištenje

PAŽNJA

Vlaga i toplota

Opasnost od oštećenja

Skladištite akumulatorska pakovanja u unutrašnjosti sa niskom vlažnošću vazduha i ispod 27°C. Ako se akumulatorsko pakovanje skladišti na vlažnosti vazduha iznad 70% i ne koristi se duže od 21 dan, aktivira se automatski režim skladištenja, koji pakovanje akumulatora delimično prazni na 70%.

Ekran akumulatorskog pakovanja prikazuje trenutno stanje napunjenosti. Ekran prikazuje stanje napunjenosti i kada akumulatorsko pakovanje nije priključeno na punjač.

Ako se ekran akumulatorskog pakovanja ugasi tokom skladištenja, onda je kapacitet akumulatora iscrpljen i ekran se isključuje.

1. Napuniti akumulatorsko pakovanje.

Garancija

U svakoj zemlji važe uslovi garancije koje je izdala naša nadležna distributivna organizacija. Bilo kakve smetnje na uređaju otklanjamo besplatno u garantnom roku, ukoliko je uzrok smetnje greška u materijalu ili proizvodnji. U slučaju koji podleže garanciji obratite se sa računom vašem distributeru ili narednoj ovlašćenoj lokaciji servisne službe.

(Adresu vidi na poleđini)

Električni priključak

Napon akumulatora	V	18
Nominalna snaga	W	230

Podaci o snazi uređaja

Vreme rada pri punom akumulatoru u normalnom radu	min	10
---	-----	----

Dimenzije i težine

Težina	kg	3,5
Dužina	mm	386
Širina	mm	279
Visina	mm	312

Zadržavamo pravo na tehničke podatke.

Технички подаци akumulatorskog pakovanja

Battery Power	*18/25	**18/50
Nominalni napon akumulatora	V 18	
Tip akumulatora	– Li-Ion	
Nominalni kapacitet (prema IEC/EN 61690)	Ah 2,4	4,8
Nominalni kapacitet (prema podacima proizvođača ćelije)	Ah 2,5	5,0
Nominalna energija (prema UN 3480)	Wh 43,2	86,4
Struja punjenja maks.	A 4	8
Vrsta zaštite	– IPX5	
Težina	kg 0,615	0,918
Radna temperatura	°C -20...40	
Temperatura punjenja	°C 0...40	
Temperatura skladištenja	°C -20...60	
Dimenzije (D x Š x V)	m 133 x 88 x 50	133 x 88 x 72

Zadržavamo pravo na tehničke izmene.

* opciono, ** poseban pribor

Технички подаци za standardni punjač

		*Standardni punjač BC 18 V
Nominalni napon akumulatorskog pakovanja	V	18
Struja punjenja maks.	A	0,5
Tip akumulatorskog pakovanja	–	Li-Ion
Platforma akumulatorskog pakovanja	–	Battery Power (+)
Napon električne mreže	V	100...240
Frekvencija	Hz	50-60
Potrošnja struje	A	maks. 0,3
Klasa zaštite	–	II
Težina (bez akumulatorskog pakovanja)	g	160

Zadržavamo pravo na tehničke izmene.

* opciono

Съдържание

Общи указания	182
Указания за безопасност	182
Щепселно зарядно устройство	184
Употреба по предназначение	186
Защита на околната среда	186
Сервиз	186
Акcesoари и резервни части	186
Обхват на доставка	186
Описание на уреда	186
Обслужващи елементи	186
Процес на зареждане	186
Обслужване на акумулиращата батерия	187
Монтаж	187
Пускане в експлоатация	187
Обслужване	188
Транспортиране	188
Грижа и поддръжка	188
Помощ при неизправности	189
Съхранение	189
Гаранция	190
Технически данни	190
Технически данни акумулираща батерия	190

Общи указания



Преди първото използване на уреда прочетете това оригинално ръководство за експлоатация и приложените указания за безопасност. Процедирайте съответно.

Запазете двете книжки за последващо използване или за следващия собственик.

Указания за безопасност

Степени на опасност

⚠ ОПАСНОСТ

- Указание за непосредствена опасност, която може да доведе до тежки телесни повреди или до смърт.

⚠ ПРЕДУПРЕЖДЕНИЕ

- Указание за възможна опасна ситуация, която може да доведе до тежки телесни повреди или до смърт.

⚠ ПРЕДПАЗЛИВОСТ

- Указание за възможна опасна ситуация, която може да доведе до леки телесни повреди.

ВНИМАНИЕ

- Указание за възможна опасна ситуация, която може да доведе до материални щети.

Общи указания за

⚠ ОПАСНОСТ ● Опасност от задушаване. Дръжте опаковъчното фолио далече от обсега на деца.

⚠ ПРЕДУПРЕЖДЕНИЕ

- Използвайте уреда само по предназначение.

Съблюдавайте местните условия и при работата с уреда следете за трети лица, особено деца. ● Лица с намалени физически, психически или умствени възможности, или които нямат опит и познания, могат да използват уреда само под правилен надзор или ако са били инструктирани от отговарящо за тяхната безопасност лице относно безопасната употреба на уреда и ако са разбрали произтичащите от употребата на уреда опасности. ● Уредът трябва да се използва само от хора, които са обучени за работа с него или които са доказали способностите си за обслужването му, и на които ползването на уреда е изрично възложено. ● Децата не бива да използват уреда. ● Уредът може да се използва от деца на минимална възраст над 8 години, ако са получили инструкции за използването

на уреда от отговорно за тяхната безопасност лице или ако се намират под правилен надзор, и ако разбират произтичащите от употребата на уреда опасности. ● Децата трябва да бъдат под надзор, за да се гарантира, че не си играят с уреда. ● Децата могат да извършват почистване и експлоатационна поддръжка само под надзор.

⚠ ПРЕДПАЗЛИВОСТ

● Предпазните устройства служат за Вашата защита. Никога не променяйте или пренебрегвайте предпазни устройства.

Експлоатация

⚠ ОПАСНОСТ

- Забранена е експлоатация в зони, в които има опасност от експлозии.
- Опасност от експлозия
- Не изсмуквайте запалими газове, течности или прахове.
- Не изсмуквайте реактивни метални прахове (напр. алуминий, магнезий или цинк).
- Не изсмуквайте неразредена луга или киселини.
- Не изсмуквайте горещи или тлеещи предмети.

Тези вещества могат да повредят материалите, използвани при изработката на уреда.

⚠ ПРЕДУПРЕЖДЕНИЕ

- Опасност от нараняване. Не изсмуквайте в близост до главата с дюзата и всмукателната тръба.

⚠ ПРЕДПАЗЛИВОСТ

- Никога не оставяйте уреда без надзор, докато работи.
- Злополуки или повреди поради преобръщане на уреда. Преди всякакви работи със или по уреда трябва да осигурявате стабилност.

ВНИМАНИЕ

- Пазете уреда от екстремни климатични влияния, влага и силна топлина.
- Никога не изсмуквайте без филтър, уредът може да се повреди.

Грижа и поддръжка

Указание

- Преди всякакви работи по грижа и поддръжка изключвайте уреда и сваляйте акумулиращата батерия.

⚠ ПРЕДПАЗЛИВОСТ

- Възлагайте извършването на ремонти и работи по електрически елементи

само на оторизирания сервис.

⚠ ПРЕДУПРЕЖДЕНИЕ

- Уредът съдържа електрически компоненти, не почиствайте уреда под течаща вода.

ВНИМАНИЕ

- За почистването не използвайте абразивни препарати, препарати за почистване на стъкло или универсални почистващи препарати.
- Преди продължителен период на неизползване изваждайте акумулиращата батерия от уреда.
- Извадете изразходваната акумулираща батерия от уреда и я изхвърлете като отпадък в съответствие с предписанията.

Транспортиране

⚠ ПРЕДПАЗЛИВОСТ

- За да избегнете злополуки или наранявания, при транспортирането трябва да съблюдавате теглото на уреда.

Щепселно зарядно устройство

Указания за безопасност

Указание • Задължително прочетете приложените към акумулиращата батерия указания за безопасност. При

употреба съблюдавайте указанията за безопасност.

⚠ ОПАСНОСТ • Опасност от експлозия. Не зареждайте батерии, които не могат да се презареждат. • Не използвайте зарядното устройство във взривоопасна среда. • Не хвърляйте акумулаторните батерии в огън или заедно с битовите отпадъци.

• Избягвайте контакт с изтичаща течност от повредени акумулаторни батерии. При допир незабавно отмийте течността с вода и се консултирайте допълнително с лекар в случай на контакт с очите.

⚠ ПРЕДУПРЕЖДЕНИЕ

• Лица с намалени физически, психически или умствени възможности, или които нямат опит и познания, могат да използват уреда само под правилен надзор или ако са били инструктирани от отговарящо за тяхната безопасност лице относно безопасната употреба на уреда и ако са разбрали произтичащите от употребата на уреда опасности. • Децата не бива да си играят с уреда. • Децата трябва да бъдат под надзор, за да се

гарантира, че не си играят с уреда. ● Уредът може да се използва от деца на минимална възраст над 8 години, ако са получили инструкции за използването на уреда от отговорно за тяхната безопасност лице или ако се намират под правилен надзор, и ако разбират произтичащите от употребата на уреда опасности. ● Децата могат да извършват почистване и експлоатационна поддръжка само под надзор.

● Проверете съответствието на мрежовото напрежение с посоченото върху типовата табелка на зарядното устройство напрежение.

● Използвайте зарядното устройство само за зареждане на одобрени акумулаторни пакети.

● Преди всяка употреба проверявайте хранящия блок на щепсела, свързващия кабел, адаптера за акумулиращата батерия и акумулиращата батерия за повреди. Не използвайте повредени уреди. При повреда сменете уреда. ● Не зареждайте повредени акумулаторни батерии. Подменяйте повредените акумулаторни батерии с

одобрени от KÄRCHER акумулаторни батерии. Не важи за

уреди с постоянно монтирана акумулаторна батерия

● Не отваряйте зарядното устройство. При повреди или дефект сменяйте зарядното устройство. ● Пазете свързващия кабел от силна топлина, остри краища, масло и движещи се части на уреда. ● Извадете щепсела от мрежовия контакт, преди да почистите зарядното устройство или да извършите поддръжка от страна на потребителя.

⚠ ПРЕДПАЗЛИВОСТ ● Не използвайте зарядното устройство в мокро или замърсено състояние. ● Не поставяйте мокри или замърсени акумулиращи батерии в адаптера за акумулиращата батерия на зарядното устройство.

ВНИМАНИЕ ● Опасност от късо съединение. Пазете контактите на адаптера за акумулиращата батерия от метални части. ● Опасност от късо съединение. Не съхранявайте акумулаторния пакет заедно с метални предмети.

● Опасност от увреждане. Не навивайте свързващия кабел около хранящия блок на щепсела или адаптера за акумулиращата

батерия. • Не покривайте зарядното устройство по време на работа. • Не носете зарядното устройство, като го държите за свързващия кабел. • Използвайте зарядното устройство само във вътрешни помещения.

Употреба по предназначение

Използвайте уреда само в частно домакинство. Уредът е предназначен за употреба като многофункционална прахосмукачка съгласно посочените в настоящото ръководство за експлоатация описания и указания за безопасност. С този уред не трябва да се изсмукват пепел и сажди.

Указание

Производителят не носи отговорност за евентуални щети, предизвикани от употреба не по предназначение или грешно обслужване.

Защита на околната среда



Опаковъчните материали подлежат на рециклиране. Моля, изхвърляйте опаковките по съобразен с околната среда начин.



Електрическите и електронните уреди съдържат ценни материали, подлежащи на рециклиране, а често и съставни части, напр. батерии, акумулаторни батерии или масло,

които при неправилно боравене или изхвърляне могат да представляват потенциална опасност за човешкото здраве и за околната среда. За правилното функциониране на уреда все пак тези съставни части са необходими. Обозначените с този символ уреди не трябва да бъдат изхвърляни заедно с битовите отпадъци.

Указания за съставни вещества (REACH)

Актуална информация относно съставни вещества можете да намерите тук: www.kaercher.com/REACH

Сервиз

При въпроси или повреди нашият филиал на KÄRCHER ще Ви помага с удоволствие.

Акcesoари и резервни части

Използвайте само оригинални акcesoари и оригинални резервни части, по този начин осигурявате безопасната и безпроблемна експлоатация на уреда.

Информация относно акcesoари и резервни части ще намерите тук: www.kaercher.com.

Обхват на доставка

Обхватът на доставката на уреда е изобразен върху опаковката. При разопаковане проверете съдържането за цялост. При липсващи акcesoари или при транспортни щети, моля, обърнете се към Вашия дистрибутор.

Описание на уреда

Фигура А

- 1 Извод за всмукателен маркуч
- 2 Гнездо за акумулираща батерия
- 3 Бутон за деблокиране на акумулиращата батерия
- 4 Прекъсвач на уреда (Вкл./Изкл.)
- 5 Дръжка за носене
- 6 Отвор за издухване
- 7 Стягаща скоба за мястото за съхранение на всмукателния маркуч
- 8 Място за съхранение на принадлежности
- 9 Затварящ механизъм на резервоара
- 10 Резервоар
- 11 Дюза за почистване на тапицерии
- 12 Дюза за почистване на фуги
- 13 Ръкохватка
- 14 Всмукателен маркуч
- 15 *Акумулираща батерия
- 16 *Зарядно устройство
- 17 Патронен филтър
- 18 Филтърна торбичка

* опционално

Обслужващи елементи

Фигура В

- 1 Дисплей
- 2 Типова табелка
- 3 Контакти
- 4 Поставка

Процес на зареждане

Указание

Зареждайте акумулиращите батерии Battery Power (+) 18/25 и 18/50 само със зарядните устройства за акумулиращи батерии за платформата KÄRCHER 18 V Battery Power. Новите акумулиращи батерии са само предварително заредени и преди първата употреба трябва да бъдат напълно заредени. Дисплеят се активира при първия процес на зареждане.

При първата употреба разрежете акумулиращата батерия до изключване, за да функционира правилно индикацията за състояние на зареждане.

Новите акумулиращи батерии достигат пълния си капацитет след приби. 5 цикъла на зареждане и разреждане.

Преди употреба зареждайте допълнително акумулиращи батерии, които не са били използвани продължително време.

При температури под 0 °C функционалната мощност на акумулиращата батерия спада.

При температура под -20 °C и над 60 °C продължителното съхранение може да намали капацитета на акумулиращата батерия. Ако по време на зареждането дисплеят не показва нищо, капацитетът на акумулиращата батерия е изчерпан или много нисък. Когато акумулиращата батерия е достатъчно заредена, дисплеят показва оставащото време за зареждане. Ако и след по-продължително време липсва индикация, акумулиращата батерия е дефектна. Сменете акумулиращата батерия.

Фигура С

1. Включете мрежовия щепсел в контакта.
2. Поставете акумулиращата батерия в гнездото на зарядното устройство.

Процесът на зареждане започва автоматично. По време на процеса на зареждане на дисплея се показва оставащото време за зареждане в минути.

Фигура D

Времето за зареждане на празна акумулираща батерия 18/25 със стандартно зарядно устройство е припл. 5 часа. Времето за зареждане със **зарядно устройство за бързо зареждане до заряд от 80 % е 45 минути. При напълно заредена акумулираща батерия дисплеят показва 100 %. Процесът на зареждане е завършен.

Фигура E

3. Извадете акумулиращата батерия от зарядното устройство.
4. Извадете мрежовия щепсел от контакта.

Указание

Заредената акумулираща батерия може да остане на зарядното устройство, докато стане време да се използва. Не съществува опасност от свръхзареждане.

Избягвайте ненужен разход на енергия и изключвайте зарядното устройство, щом акумулиращата батерия е напълно заредена.

*** специални принадлежности*

Обслужване на акумулиращата батерия

Дисплей

Акумулиращата батерия е оборудвана с дисплей.

На дисплея може да се види следното:



- състояние на зареждане
- напредък на заряда
- оставащо време на работа

Указание

Адаптирането на времето на работа се осъществява с превключване на мощността!

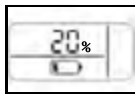
- Съобщения за грешки
- При използването на акумулиращата батерия индикацията се движи в зависимост от използвания уред.

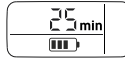
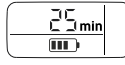
Показание	Значение
Съхранение на акумулиращата батерия	
	Състоянието на зареждане на акумулиращата батерия, когато не се използва.
Употреба на акумулиращата батерия	

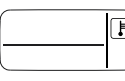
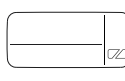
Показание	Значение
	Оставащото време на работа на акумулиращата батерия при употреба.
Зареждане на акумулиращата батерия	
	Оставащото време на зареждане на акумулиращата батерия при зареждане.
	Акумулиращата батерия е напълно заредена.
Индикация за грешка	
	Температурата на акумулиращата батерия е извън допустимия температурен диапазон или акумулиращата батерия е блокирана поради късо съединение.
	Акумулиращата батерия е дефектна и блокирана с цел безопасност. Не използвайте акумулиращата батерия и я изхвърлете като отпадък съгласно предписанията.

Монтаж

Отваряне на уреда

Фигура F

1. Отворете затварящите механизми на резервоара.
2. Свалете главината на уреда, като я държите за дръжката за носене.

Затваряне на уреда

Фигура G

1. Поставете главината на уреда върху резервоара.
2. Затворете затварящите механизми на резервоара.

Пускане в експлоатация

Свързване на принадлежности

Фигура H

1. Притиснете всмукателния маркуч в извода за всмукателен маркуч на уреда, докато се фиксира.
 - a За сваляне натиснете фиксатора и извадете всмукателния маркуч.
2. Свържете изсмукващата дюза с ръкохватката.

Фигура J

3. Свържете дюзата за почистване на fugи с ръкохватката.

Поставяне на акумулиращата батерия

Фигура K

1. Поставете акумулиращата батерия отгоре в нейното гнездо, докато тя се фиксира.

Указание

Използвайте само акумулиращите батерии Battery Power (+) 18/25 или 18/50.

Включване на уреда

Фигура L

1. Натиснете бутона I, за да включите уреда.
Функцията на засмукване, респ. издухване се включват.

Обслужване

ВНИМАНИЕ

Повреда на уреда

Работете винаги с поставен патронен филтър, както при мокро, така и при сухо почистване.

Сухо почистване

ВНИМАНИЕ

Повреда на патронния филтър

При превключване от мокро към сухо почистване мокрият патронен филтър може да се повреди и да стане негоден за употреба.

Преди сухото почистване оставете патронния филтър да изсъхне добре или го сменете със сух. При необходимост сменете патронния филтър.

1. За засмукване на фин прах поставете филтърната торбичка.
 - Степента на напъване на филтърната торбичка зависи от изсмукуваната мръсотия.
 - При фин прах, пясък и т.н. филтърната торбичка трябва по-често да се сменя с нова.
 - Поставете допълнително филтърни торбички могат да се слукат, сменяйте своевременно филтърната торбичка с нова.

Мокро почистване

ВНИМАНИЕ

Повреди вследствие на влагата

При мокрото почистване не използвайте филтърна торбичка.

Указание

Ако резервоарът е пълен, поплавак затваря всмукателния отвор и уредът работи с повишени обороти.

Незабавно изключете уреда и изпразнете резервоара.

1. За изсмукуване на влага поставете на ръкохватката дюзата за почистване на тапицерии или дюзата за почистване на фуги, вж. глава Свързване на принадлежности.

Функция за издухване

Почистване на трудно достъпни места или там, където изсмукуването не е възможно, напр. шума от аляс с чакъл.

Фигура M

1. Пъхнете всмукателния маркуч в отвора за издухване, докато всмукателният маркуч се фиксира.

Приключване на работата

Фигура L

1. Натиснете бутона 0, за да изключите уреда.

Фигура N

2. Натиснете деблокиращия бутон за акумулиращата батерия напред и извадете акумулиращата батерия нагоре от нейното гнездо.
3. При необходимост заредете акумулиращата батерия, вж. глава Процес на зареждане.

Изпразване на резервоара

Фигура O

188

Български

1. Отворете уреда, вж. глава Монтаж.
2. Изпразнете резервоара.
3. Затворете уреда, вж. глава Монтаж.

Съхранение на уреда

Фигура P

1. Приберете дюзата за почистване на тапицерии и дюзата за почистване на фуги в уреда.
2. Навийте всмукателния маркуч около уреда и го фиксирайте със стягащите скоби за мястото за съхранение на всмукателния маркуч.
3. Съхранявайте уреда в сухи помещения.

Съхранение на акумулиращата батерия

Указание

Независимо от режима на работа LC дисплеят излъчва малка част от капацитета на акумулиращата батерия, без значение дали тя е в уреда или извън него.

1. Вж. глава Съхранение.

Транспортиране

⚠ ПРЕДПАЗЛИВОСТ

Несъблюдаване на теллото

Опасност от наранявания и повреди

При транспортирането и съхранението съблюдавайте теллото на уреда.

1. При транспортиране в превозни средства осигурявайте уреда срещу изплъзване и обръщане, като следвате валидните инструкции.

Ръчен транспорт

1. Повдигайте и носете уреда за дръжката за носене.

Транспорт в превозни средства

1. Осигурете уреда против изплъзване и преобръщане.

Грижа и поддръжка

Уред и принадлежности

1. Уредът и принадлежностите от пластмаса могат да бъдат поддържани с предлаган в търговската мрежа препарат за почистване на пластмаси.
2. При необходимост изплакнете резервоара и принадлежностите с вода и ги подсушете, преди да ги използвате отново.
3. Проверявайте редовно контактите за зареждане за замърсяване и евентуално ги почиствайте.

Почистване на патронния филтър

Указание

Препоръка: Сменяйте патронния филтър 1x годишно.

1. Отворете уреда, вж. глава Монтаж.

Фигура Q

2. Демонтирайте патронния филтър.

Фигура R

3. При необходимост почистете патронния филтър под течаща вода, не го търкайте или четкайте.

Фигура S

4. Оставете патронния филтър да изсъхне напълно преди монтажа.

Фигура T

5. Монтирайте патронния филтър.
6. Затворете уреда, вж. глава Монтаж.

Смяна на филтърна торбичка

1. Отворете уреда, вж. глава Монтаж.
 2. Извадете филтърната торбичка.
- Фигура U**
3. Поставете нова филтърна торбичка.
 4. Затворете уреда, вж. глава Монтаж.

Помощ при неизправности

Много често причините за повреда са елементарни и с помощта на следните указания може сами да ги отстраните. Ако не сте сигурни или повредите не са описани тук, обърнете се към оторизирания сервиз.

Неизправности

Уредът не тръгва

Акумулиращата батерия не е в правилно положение в гнездото.

1. Пъхнете акумулиращата батерия в нейното гнездо, докато се фиксира.

Състоянието на зареждане на акумулиращата батерия (вж. дисплей) е твърде ниско.

1. Заредете акумулиращата батерия.

Акумулиращата батерия или зарядното устройство е дефектна/о.

1. Сменете акумулиращата батерия, респ. зарядното устройство.

Уредът се самоизключва

Уредът/акумулиращата батерия е прегрял/а.

1. Изчакайте, докато уредът/акумулиращата батерия се охлади.

Резервоарът е пълен с вода и това активира поплавяка.

1. Изпразнете резервоара.

Силата на всмукване отслабва

Дюзата за почистване на тапицериите, респ. дюзата за почистване на фуги, ръкохватката или всмукателният маркуч са запушени.

1. Проверете дюзата за почистване на тапицериите, респ. дюзата за почистване на фуги, ръкохватката и всмукателния маркуч, и при необходимост ги почиствате.

Патронният филтър е замърсен.

1. Почистете патронния филтър, вж. Почистване на патронния филтър.

Филтърната торбичка е пълна.

1. Сменете филтърната торбичка с нова, вж. Смяна на филтърна торбичка.

Обща грешка

Дисплеят показва символ за батерия с прекъсвания

Акумулиращата батерия е дефектна и блокирана с цел безопасност.

1. Не използвайте акумулиращата батерия.
2. Изхвърлете акумулиращата батерия като отпадък в съответствие с предписанията.

Грешка при зареждането

Акумулиращата батерия не се зарежда, контролната лампа на зарядното устройство е изключена, дисплеят е изключен

Зарядното устройство е дефектно.

1. Сменете зарядното устройство.

Акумулиращата батерия не се зарежда, контролната лампа на зарядното устройство мига, дисплеят е включен.

Вероятно температурата на акумулиращата батерия е извън нормалния диапазон.

Зарядното устройство е дефектно.

1. Обърнете внимание на показанието на дисплея.
2. Сменете зарядното устройство.

Акумулиращата батерия не се зарежда, дисплеят е включен

Зарядното устройство е дефектно.

1. Сменете зарядното устройство.

Акумулиращата батерия не се зарежда, дисплеят е изключен

Акумулиращата батерия е напълно разредена или дефектна.

1. Изчакайте да видите дали след известно време дисплеят ще покаже оставащото време на зареждане.

Ако дисплеят остане изключен, акумулиращата батерия е дефектна.

2. Сменете акумулиращата батерия.

Акумулиращата батерия не се зарежда, дисплеят показва символ за температура

Температурата на акумулиращата батерия е твърде ниска/висока.

1. Занесете акумулиращата батерия в среда с умерена температура и изчакайте, докато температурата на акумулиращата батерия влезе в рамките на нормалния диапазон, вж. глава Технически данни акумулираща батерия. Процесът на зареждане започва автоматично.

Грешка в работата

Дисплеят показва символ за температура

Температурата на акумулиращата батерия е твърде ниска/висока.

1. Изчакайте, докато температурата на акумулиращата батерия влезе в рамките на нормалния диапазон, вж. глава Технически данни акумулираща батерия.

При късо съединение акумулиращата батерия се блокира за 30 секунди. Ако късото съединение настъпва по-често, акумулиращата батерия се блокира за постоянно.

1. За деблокиране свържете акумулиращата батерия към зарядното устройство.

Дисплеят показва оставащо време на работа 0, уредът се изключва

Акумулиращата батерия е разредена.

1. Заредете акумулиращата батерия.

Грешка при съхранение

Дисплеят не показва оставаш капацитет

Акумулиращата батерия е разредена.

1. Заредете акумулиращата батерия.

Дисплеят показва оставаш капацитет 70%, въпреки че акумулиращата батерия е напълно заредена

Акумулиращата батерия е в автоматичен режим на съхранение. Режимът на съхранение се активира, когато акумулиращата батерия не е била използвана повече от 21 дни. Тази функция предпазва клетките на акумулиращата батерия от бързо стареене и повишава експлоатационния живот.

1. Преди следващата употреба заредете напълно акумулиращата батерия.

Съхранение

ВНИМАНИЕ

Влага и силна топлина

Опасност от повреда

Съхранявайте акумулиращите батерии само във вътрешни помещения с ниска влажност на въздуха и температура под 27°C. Ако акумулиращата батерия се съхранява при влажност на въздуха над 70 % и не се използва повече от 21 дни, автоматично се активира режим на съхранение, който разрежда частично акумулиращата батерия до 70 %.

Дисплеят на акумулиращата батерия показва актуалното състояние на зареждане. Дисплеят показва състоянието на зареждане и когато акумулиращата батерия не е свързана към зарядно устройство.

Ако дисплеят на акумулиращата батерия изгасне по време на съхранението, капацитетът на

акумулиращата батерия е изчерпан и дисплейт се изключва.

1. Заредете акумулиращата батерия.

Гаранция

Във всяка държава са валидни издадените от нашия оторизиран дистрибутор гаранционни условия. Еventуални повреди на Вашия уред ще отстраним в рамките на гаранционния срок безплатно, ако се касае за дефект в материалите или производствен дефект. В случай на предявяване на право на гаранция, се обърнете към Вашия дистрибутор или към най-близкия оторизиран сервиз, като представите касовата бележка.

(Адрес, вж. задната страна)

Технически данни

WD 1 Compact Battery

Електрическо свързване

Напрежение на акумулиращите батерии	V	18
Номинална мощност	W	230

Данни за мощността на уреда

Продължителност на работа при пълно зареждане на акумулиращата батерия в нормален режим на работа	min	10
---	-----	----

Размери и тегла

Тегло	kg	3,5
Дължина	mm	386
Широчина	mm	279
Височина	mm	312

Запазваме си правото на технически промени.

Технически данни акумулираща батерия

Battery Power		*18/25	**18/50
Номинално напрежение на акумулираща батерия	V	18	
Тип акумулираща батерия	-	Li-Ion (литиево-йонна)	
Номинален капацитет (съгласно IEC/EN 61690)	Ah	2,4	4,8
Номинален капацитет(съгласно указанията, дадени от производителя на клетките)	Ah	2,5	5,0
Номинална енергия (съгласно UN 3480)	Wh	43,2	86,4
Макс. ток на зареждане	A	4	8

Battery Power		*18/25	**18/50
Тип защита	-	IPX5	
Тегло	kg	0,615	0,918
Работна температура	°C	-20...40	
Температура на зареждане	°C	0...40	
Температура на съхранение	°C	-20...60	
Размери (Д x Ш x В)	m	133 x 88 x 50	133 x 88 x 72

Запазваме си правото на технически промени.

* опционално, ** специални принадлежности

Технически данни - стандартно зарядно устройство

		*Стандартно зарядно устройство ВС 18 V
Номинално напрежение на акумулираща батерия	V	18
Макс. ток на зареждане	A	0,5
Тип акумулираща батерия	-	Li-Ion (литиево-йонна)
Платформа акумулираща батерия	-	Battery Power (+)
Мрежово напрежение	V	100...240
Честота	Hz	50-60
Потребление на ток	A	макс. 0,3
Клас защита	-	II
Тегло (без акумулираща батерия)	g	160

Запазваме си правото на технически промени.

* опционално

Sisukord

Üldised juhised	191
Ohutusjuhised	191
Pistiklaadija	193
Sihtotstarbeline kasutamine	194
Keskonnakaitse	194
Klienditeenindus	194
Lisavarustus ja varuosad	194
Tarnekomplekt	194
Seadme kirjeldus	194
Käsitsemiselemendid	195
Laadimisprotsess	195
Akupaki käsitsemine	195
Montaaž	195
Käikuvõtmine	195
Käitsemine	196
Transport	196
Hooldus ja jooksevremont	196
Abi häirete korral	196
Ladustamine	197
Garantii	197
Tehnilised andmed	197
Akupaki tehnilised andmed	198
Standardlaadija tehnilised andmed	198

Üldised juhised



Enne seadme esmast kasutamist lugege see originaalkasutusjuhend ja kaasasolevad ohutusjuhised läbi. Toimige neile vastavalt.

Hoidke mõlemad brošüürid hili-semaks kasutamiseks või järgmise omaniku tarbeks alles.

Ohutusjuhised

Ohuastmed

⚠ OHT

- Viide vahetult ähvardavale ohule, mis võib põhjustada raskeid kehavigastusi või lõppeda surmaga.

⚠ HOIATUS

- Viide võimalikule ohtlikule olukorrale, mis võib põhjustada raskeid kehavigastusi või lõppeda surmaga.

⚠ ETTEVAATUS

- Viide võimalikule ohtlikule olukorrale, mis võib põhjustada kergeid vigastusi.

TÄHELEPANU

- Viide võimalikule ohtlikule olukorrale, mis võib põhjustada varakahjusid.

Üldised ohutusjuhised

⚠ **OHT** • Lämpumisoht. Hoidke pakendikiled lastest eemal.

⚠ **HOIATUS** • Kasutage seadet ainult sihtotstarbeliselt. Võtke arvesse kohalikke asjaolusid ning pidage seadmega töötamisel silmas kolmandaid isikuid, eelkõige lapsi. • Vähenenud füüsiliste, sensoorsete või vaimsete võimetega või puuduvate kogemuste ja teadmistega isikud tohivad seadet kasutada ainult korrektse järelevalve all või kui nende ohutuse eest vastutav

isik on neid seadme ohutu kasutamise osas juhendanud ning nad on aru saanud sellest tulenevatest ohtudest. ● Seadet tohivad kasutada ainult need inimesed, keda on seadme käsitsemise osas juhendatud või kes on tõendanud oma käsitsemisoskusi ja keda on selgesõnaliselt volitatud seadet kasutama.

● Lapsed ei tohi seadet käitada.
● Lapsed alates vähemalt 8. eluaastast tohivad seadet käitada ainult siis, kui nende ohutuse eest vastutav isik on neid kasutamise osas juhendanud või nad on korrektse järelevalve all ning nad on mõistnud sellest tulenevaid ohte. ● Teostage laste üle järelevalvet kindlustamiseks, et nad seadmega ei mängi. ● Lapsed tohivad puhastust ja kasutaja hooldust läbi viia ainult järelevalve all.

△ **ETTEVAATUS** ● Ohutusseadised on ette nähtud Teie kaitseks. Ärge kunagi muutke või hiilige kõrvale ohutusseadistest.

Käitamine

△ OHT

- Käitamine plahvatusohtlikes piirkondades on keelatud.
- Plahvatusoht
- Ärge imege sisse põlemisvõimelisi gaase, vedelikke või tolme.

● Ärge imege sisse reaktiivseid metallitolme (nt alumiinium, magneesium või tsink).

● Ärge imege sisse lahjendamata aluseid või tolme.

● Ärge imege sisse põlevaid või hõõguvaid esemeid.

Need ained võivad lisaks kahjustada seadmel kasutatavaid materjale.

△ HOIATUS

● Vigastusoht. Ärge imege düüsi ja imitoruga pea läheduses.

△ ETTEVAATUS

● Ärge jätke seadet kunagi järelevalveta, kui see on käituses.

● Õnnetusjuhtumid või kahjustused seadme ümberkukkumise tõttu. Te peate enne kõiki tegevusi seadmega või seadmel looma seisustabiilsuse.

TÄHELEPANU

● Kaitske seadet ekstreemse ilmastiku, niiskuse ja kuumuse eest.

● Ärge kunagi imege ilma filtrita, seade võib kahjustada saada.

Hooldus ja jooksevremont

Märkus

● Lülitage seade enne kõiki hooldus- ja hooldustöid välja ja eemaldage akupakk.

△ ETTEVAATUS

● Laske remonditööd ja tööd elektrilistel detailidel läbi viia ainult volitatud klienditeenindusel.

△ HOIATUS

- Seade sisaldab elektrilisi detaile, ärge puhastage seadet voolava vee all.

TÄHELEPANU

- Ärge kasutage puhastamiseks küürimisvahendeid, klaasipuhastusvahendeid või mitmetarbelisi puhastusvahendeid.
- Võtke akupakk seadmest välja, kui te seda pikemat aega ei kasuta.
- Võtke äratarvitatud akupakk seadmest välja ja utiliseerige see eeskirjadekohaselt.

Transport

△ ETTEVAATUS

- Õnnetusjuhtumite või vigastuste vältimiseks peate transportimisel silmas pidama seadme kaalu.

Pistiklaadija

Ohutusjuhised

Märkus • Lugege tingimata akupakiga kaasasolevaid ohutusjuhiseid. Järgige ohutusjuhiseid kasutamisel.

- **△ OHT** • Plahvatusoht. Ärge laadige mittetaaslaetavaid akusid. • Ärge kasutage laadijat plahvatusohtlikus ümbruses. • Ärge visake akupakke tulle ega olmeprügi hulka. • Vältige kokkupuudet defektsetest akudest väljatungiva vedelikuga. Kokkupuute korral loputage vedelik kohe veega maha ja silma-

dega kokkupuute korral konsulteerige lisaks arstiga.

△ HOIATUS • Vähenenud füüsiliste, sensoorsete või vaimsete võimetega või puuduvate kogemuste ja teadmistega isikud tohivad seadet kasutada ainult korrektse järelevalve all või kui nende ohutuse eest vastutav isik on neid seadme ohutu kasutamise osas juhendanud ning nad on aru saanud sellest tulenevatest ohtudest. • Lapsed ei tohi seadmega mängida.

- Teostage laste üle järelevalvet kindlustamaks, et nad seadmega ei mängi. • Lapsed alates vähemalt 8. eluaastast tohivad seadet käitada ainult siis, kui nende ohutuse eest vastutav isik on neid kasutamise osas juhendanud või nad on korrektse järelevalve all ning nad on mõistnud sellest tulenevaid ohte. • Lapsed tohivad puhastust ja kasutaja hooldust läbi viia ainult järelevalve all. • Kontrollige võrgupinge kokkulangevust laadija tüübisildil esitatud pingega. • Kasutage laadijat ainult heakskiidetud akupakkide laadimiseks. • Kontrollige pistik-võrgualaldit, ühenduskaablit, akuadapterit ja akupakki enne iga käitamist kahjustuste suhtes. Ärge kasutage kahjustatud seadmeid. Asendage seade kahjustuse korral. • Ärge laadige kahjustatud akupakke. Asen-

dage kahjustatud akupakid KÄRCHERi poolt heakskiidetud akupakkidega.

Ei kehti püsivalt paigaldatud akuga

seadmetele • Ärge avage laadijat. Asendage laadija kahjustuste või defekti korral. • Kaitske ühenduskaablit kuumuse, teravate servade, õli ja liikuvate seadmeosade eest. • Tõmmake pistik võrgupistikupesast välja enne kui Te laadijat puhastate või teostate kasutaja hooldust. **⚠ ETTEVAATUS** • Ärge kasutage laadijat niiskes või määrdunud seisukorras. • Ärge lükake akupakki laadija akuadapterile niiskes või määrdunud seisukorras.

TÄHELEPANU • Lühiseoht. Kaitske akuadapteri kontakte metalloosade eest. • Lühise oht. Ärge hoidke akupakke koos metalliesemetega. • Vigastusoht. Ärge kerige ühenduskaablit pistik-võrgualaldi või akuadapteri ümber. • Ärge katke laadijat käituse ajal kinni. • Ärge kandke laadijat ühenduskaablile. • Kasutage laadijat ainult siseruumides.

Sihotstarbeline kasutamine

Kasutage seadet eranditult eramajapidamises. Seade on vastavalt käesolevas kasutusjuhendis esitatud kirjeldustele ja ohutusjuhiste ette nähtud kasutamiseks mitmeotstarbeline imurina. Antud seadmega ei tohi imeda tuhka ja tahma.

Märkus

Tootja ei vastuta võimalike kahjude eest, mis on põhjustatud mittesihotstarbelisest kasutamisest või valest käsitsemisest.

Keskonnakaitse



Pakkematerjalid on taaskasutatavad. Utiliseerige pakendid keskkonناسäästlikult.



Elektrilised seadmed sisaldavad väärtuslikke taaskasutatavaid materjale ja sageli koostisosi nagu patareid, akud või õli, mis võivad vale ümberkäämise või vale utiliseerimise korral kujutada potentsiaalset ohtu inimeste tervisele ja keskkonnale. Seadme nõuetekohaseks käitamiseks on neid koostisosi siiski vaja. Selle sümboliga tähistatud seadmeid ei tohi utiliseerida koos olmeprügiga.

Juhised koostisainete kohta (REACH)

Aktuaalse info koostisainete kohta leiate aadressilt: www.kaercher.com/REACH

Klienditeenindus

Küsimuste või häirete korral aitab Teid meelsasti meie KÄRCHER-i haruettevõtte.

Lisavarustus ja varuosad

Kasutage ainult originaaltarvikuid ja originaalvaruosi, mis tagavad seadme ohutu ja tõrgeteta käituse. Tarvikute ja varuosade kohta leiate teavet aadressilt www.kaercher.com.

Tarnekomplekt

Seadme tarnekomplekt on kujutatud pakendil. Lahtipakkimisel kontrollige, kas pakendi sisu on täielik. Puuduvate tarvikute või transpordikahjustuste korral teavitage oma edasimüüjat.

Seadme kirjeldus

Joonis A

- 1 Imivooliku ühendus
- 2 Akupaki pesa
- 3 Akupaki lahtilukustusklahv
- 4 Seadmelüliti (sisse / välja)
- 5 Kande käepide
- 6 Puhumisühendus
- 7 Imivooliku hoidiku kinnituslint
- 8 Tarvikute pesa
- 9 Mahutilukk
- 10 Mahuti
- 11 Polstridüüs
- 12 Vuugidüüs
- 13 Käepide
- 14 Imivoolik
- 15 *Akupakk
- 16 *Laadija
- 17 Padrunfilter
- 18 Filtrikott

* optionaalne

Käsitsemiselemendid

Joonis B

- 1 Displei
- 2 Tüübisilt
- 3 Kontaktid
- 4 Pesa

Laadimisprotsess

Märkus

Laadige akupakke Battery Power (+) 18/25 ja 18/50 ainult akupakk-laadijatega KÄRCHER 18 V Battery Power platvormile.

Uued akupakid on ainult eellaetud ning need tuleb enne esmakordset kasutamist täielikult täis laadida.

Displei on esimesel laadimisprotsessil aktiveeritud. Tühjendage akupakk esimesel kasutamisel kuni väljalülitumiseni, et laadimisseisundi näidik korrektselt talitleks.

Uued akupakid saavutavad täismahutavuse umbes 5 laadimis- ja tühjenemistsükli järel.

Järellaadige pikemat aega mittekasutatud akupakke enne kasutamist.

Temperatuuridel alla 0 °C langeb akupaki jõudlus. Temperatuuridel alla -20 °C ja üle 60 °C võib pikk ladustamine vähendada akupaki mahutavust.

Kui displei ei näita laadimise ajal midagi, on aku mahutavus ammendunud või väga väike. Displei näitab jääklaadimisega kohe kui akupakki on piisavalt laetud. Kui ka pikema aja möödudes ei ilmu ühtegi näitu, on akupakk defektne. Asendage akupakk.

Joonis C

1. Pistke võrgupistik pistikupessa.
2. Lükake akupakk laadija pesa. Laadimine algab automaatselt. Jääklaadimisega näidatakse laadimise ajal akupaki displeil minutites.

Joonis D

Tühja akupaki 18/25 laadimisaeg on standardse laadijaga u 5 tundi. Laadimisaeg **kiirlaadijaga on kuni 80 % täislaadimiseni 45 minutit.

Täielikult laetud akupaki puhul näitab displei 100 %. Laadimisprotsess on lõpetatud.

Joonis E

3. Võtke akupakk laadijast välja.
4. Tõmmake võrgupistik pistikupesast välja.

Märkus

Laetud akupakk võib kuni kasutamiseni jääda laadijas. Ülelaadimise ohtu ei esine.

Vältige ebavajalikku energiakulu ja tõmmake laadija kontaktist välja, kui akupakk on täielikult laetud.

** Erivarustus

Akupaki käsitsemine

Displei

Akupakk on varustatud displeiga. Displeilt saab lugeda järgmist:





- laadimisseisund
- laadimise edenemine
- jääktööaeg

Märkus

Tööaja kohandamine tekitatakse võimsuse ümberlülitamise kaudu!

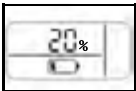
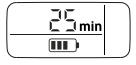
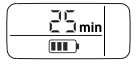
- Veateated

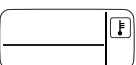
Näidik liigub olenevalt kasutatavast seadme akupaki sissepanemisest.

Näidik	Täendus
Akupaki ladustamine	
	Akupaki laadimisseisund mittekasutamisel.
Akupaki kasutamine	
	Akupaki jääktööaeg kasutamisel.
Akupaki laadimine	
	Akupaki jääktööaeg laadimisel.
	Akupakk on täielikult laetud.
Veanäit	
	Akupaki temperatuur asub väljaspool lubatud temperatuurivahemikku või akupakk on lühise tõttu blokeeritud.
	Akupakk on defektne ja ohutuse eesmärgil blokeeritud. Ärge kasutage akupakki ja utiliseerige see eeskirjade kohaselt.

Montaaž

Seadme avamine

Joonis F

1. Avage mahutilukud.
2. Võtke seadme pea kandekäepidemelt ära.

Seadme sulgemine

Joonis G

1. Asetage seadme pea mahutitele.
2. Sulgege mahutilukud.

Käikuvõtmine

Tarvikute külgeühendamine

Joonis H

1. Vajutage imivoolik imivooliku ühenduses seadmesse, kuni see fikseerub.
 - a Vajutage väljavõtmiseks astet ja tõmmake imivoolik välja.
2. Ühendage imidüüs käepidemega.

Joonis J

3. Ühendage vuugidüüs käepidemega.

Akupaki sissepanek

Joonis K

1. Lükake akupakk ülalt akupaki pessa, kuni akupakk fikseerub.

Märkus

Kasutage eranditult akupakke Battery Power (+) 18/25 või 18/50.

Seadme sisselülitamine

Joonis L

1. Vajutage klahvi I, et seadet sisse lülitada. Imemis- või puhumisfunktsioon lülitatakse sisse.

Käsitsemine

TÄHELEPANU

Seadme kahjustus

Töötage alati sissepandud padrunfiltriga, nii märg- kui ka kuivpuhastusel.

Kuivpuhastus

TÄHELEPANU

Padrunfiltril kahjustus

Ümberlülitamisel märgpuhastuselt kuivpuhastusele võib märg padrunfilter ummistuda ja muutuda kasutus- kõlbmatuks.

Laske padrunfiltril enne kuivpuhastust hästi kuivada või asendage see kuivaga.

Vahetage vajaduse korral padrunfiltrit.

1. Peentolmu imemiseks pange filterkott sisse.
 - Filterkoti täituvusmäär sõltub sisseimetavast mustusest.
 - Peentolmu, liiva jne korral tuleb filterkotti sagedamini uuega asendada.
 - Ummistunud filterkotid võivad lõhkeda, asendage filterkott uuega õigeaegselt.

Märgpuhastus

TÄHELEPANU

Niiskusest tingitud kahjustused

Ärge kasutage filterkotti märgpuhastusel.

Märkus

Kui mahuti on täis, sulgege ujuk imemisava ja seade töötab suurema pööretearvuga.

Lülitage seade koheselt välja ja tühjendage mahuti.

1. Pistke niiskuse või märguse sisseimemiseks polstri- või vuugidüüs käepidemele, vt peatükki Tarvikute külgeühendmine.

Puhumisfunktsioon

Puhastamine raskesti ligipääsetavates kohtades või seal, kus sisseimine ei ole võimalik, nt lehtede imemine kruusapadjalt.

Joonis M

1. Pistke imivoolik puhumisühendusse, kuni imivoolik fikseerub.

Käituse lõpetamine

Joonis L

1. Vajutage klahvi 0, et seadet välja lülitada.

Joonis N

2. Lükake akupaki lahtilukustusklahvi ette ja tõmmake akupakk üles akupaki pesast välja.
3. Laadige akupakk vajaduse korral täis, vt peatükki Laadimisprotsess.

Mahuti tühjendamine

Joonis O

1. Avage seade, vt peatükki Montaaž.
2. Tühjendage mahuti.

3. Sulgege seade, vt peatükki Montaaž.

Seadme hoidmine

Joonis P

1. Pange polstri- ja vuugidüüs seadmele hoiule.
2. Kerige imivoolik seadme ümber ja fikseerige kinnitustintidega imivooliku säilitamiseks.
3. Hoidke seadet kuivades ruumides.

Akupaki hoidmine

Märkus

Sõltumata käitusest tarbib LC-displei veidi aku mahutavust, ükskõik kas akupakk on seadmes või väljaspool.

1. Vt peatükki Ladustamine.

Transport

△ ETTEVAATUS

Kaalu järgimata jätmine

Vigastus- ja kahjustusohut

Pidage transpordil ja ladustamisel silmas seadme kaalu.

1. Sõidukites transportimisel kindlustage seade kehtivate direktiivide kohaselt libisemise ja ümberkukkumise vastu.

Käitsi transportimine

1. Tõstke seade kandekäepidemest üles ja kandke.

Transportimine sõidukites

1. Kindlustage seade libisemise ja ümberkukkumise vastu.

Hoolitus ja jooksevremont

Seade ja tarvikud

1. Hoolitsege seadme ja plastist tarvikute eest laiatarbe plasti puhastusvahendiga.
2. Loputage mahuti ja tarvikuid vajaduse korral veega ja kuivatage enne edasikasutamist.
3. Kontrollige laadimiskontakte regulaarselt määrdumise suhtes ja vajadusel puhastage neid.

Padrunfiltril puhastamine

Märkus

Soovitus: Asendage padrunfilter 1x aastas uuega.

1. Avage seade, vt peatükki Montaaž.

Joonis Q

2. Võtke padrunfilter maha.

Joonis R

3. Puhastage padrunfiltrit vajaduse korral voolava veega all, ärge hõõruge või harjake.

Joonis S

4. Laske padrunfiltril enne paigaldamist täielikult kuivada.

Joonis T

5. Paigaldage padrunfilter.
6. Sulgege seade, vt peatükki Montaaž.

Filterkoti vahetamine

1. Avage seade, vt peatükki Montaaž.
2. Võtke filterkott välja.

Joonis U

3. Pange uus filterkott sisse.
4. Sulgege seade, vt peatükki Montaaž.

Abi häirete korral

Häiretel on tihti lihtsad põhjused, mille te suudate ise kõrvaldada järgneva ülevaate abil. Kahtluse korral või siin mittenimetatud häire/abi puhul pöörduge palun tunustatud klienditeeninduse poole.

Rikked

Seade ei tööta

Akupakk ei istu õigesti akupaki pesas.

1. Lükake akupakk akupaki pesa, kuni akupakk fikseerub.

Akupaki (vt displeilt) laadimisseisund liiga nõrk.

1. Laadige akupakk täis.

Akupakk või laadija defektne.

1. Asendage akupakk või laadija uuega.

Seade lülitub automaatselt välja

Seade / akupakk üle kuumenenud.

1. Oodake, kuni seade / akupakk on maha jahtunud.

Mahuti on vett täis ja selle kaudu aktiveeritakse ujuk.

1. Tühjendage mahuti.

Imijõud nõrgeneb

Polstri- või vuugidüüs, käepide või imivoolik on ummistunud.

1. Kontrolli polstri- või vuugidüüsi, käepidet ja imivoolikut ning vajaduse korral puhastage.

Padrunfilter on määrduanud.

1. Puhastage padrunfiltrit, vt Padrunfiltrit puhastamine. Filterkott on täis.

1. Asendage filterkott uuega, vt Filterkoti vahetamine.

Üldine viga

Displei näitab katkimurtud akusümbolit

Akupakk on defektne ja ohtute eesmärgil blokeeritud.

1. Ärge kasutage akupakki.
2. Utiliseerige akupakk eeskirjadekohaselt.

Vead laadimisel

Akupakk ei lae, kontroll-lamp on laadijal väljas, displei on väljas

Laadija on defektne.

1. Asendage laadija.

Akupakk ei lae, kontroll-lamp vilgub laadijal, displei on sees.

Võib-olla ei ole akupaki temperatuur normaalvahemikus.

Laadija on defektne.

1. Pidage silmas displeinäitu.

2. Asendage laadija.

Akupakk ei lae, displei on sees

Laadija on defektne.

1. Asendage laadija.

Akupakk ei lae, displei on väljas

Akupakk on täielikult tühjenenud või defektne.

1. Oodake ära, kas displei näitab mõne aja pärast jääklaadimisaega.

Kui displei jääb väljalülitatuks, on akupakk defektne.

2. Asendage akupakk.

Akupakk ei lae, displei näitab temperatuurisümbolit

Akupaki temperatuur on liiga madal / kõrge.

1. Viige akupakk mõõdukate temperatuuritingimustega ümbrusse ja oodake, kuni akupaki temperatuur

on normaalvahemikus, vt peatükki Akupaki tehnilised andmed.

Laadimine algab automaatselt.

Vead käitusel

Displei näitab temperatuurisümbolit

Akupaki temperatuur on liiga madal / kõrge.

1. Oodake, kuni akupaki temperatuur asub normaalvahemikus, vt peatükki Akupaki tehnilised andmed.

Lühise korral blokeeritakse akupakk 30 sekundiks. Kui lühise esineb sagedamini, blokeeritakse akupakk püsivalt.

1. Ühendage akupakk vabastamiseks laadijaga.

Displei näitab jääktoõaega 0, seade lülitub välja

Akupakk on tühjenenud.

1. Laadige akupakki.

Vead ladustamisel

Displei ei näita jääkmahutavust

Akupakk on tühjenenud.

1. Laadige akupakki.

Displei näitab jääkmahutavust 70%, kuigi akupakk on täis laetud

Akupakk on automaatses ladustamismooduses. Ladustamismoodus aktiveerub, kui akupakki pole kasutatud rohkem kui 21 päeva. See funktsioon kaitseb akuelemente kiire vananemise eest ja tõstab eluiga.

1. Laadige akupakk enne järgmist kasutamist täielikult täis.

Ladustamine

TÄHELEPANU

Niiskus ja kuumus

Kahjustusohu

Ladustage akupakke ainult madala õhuniiskusega siseruumides ja alla 27°C. Kui akupakki ladustatakse üle 70% juures ning seda ei kasutata enam kui 21 päeva, aktiveerub automaatselt ladustamismoodus, mis tühjendab akupaki osaliselt 70% peale.

Akupaki displei näitab aktuaalset laadimisseisundit.

Displei näitab laadimisseisundit ka siis, kui akupakk ei ole laadija külge ühendatud.

Kui akupaki displei kustub ladustamise vältel, on aku mahutavus ammendunud ja displei lülitatakse välja.

1. Laadige akupakki.

Garantii

Igas riigis kehtivad meie volitatud müügiesindaja antud garantiitingimused. Seadmel esinevad mistahes rikked kõrvaldame garantiiajal tasuta, kui põhjuseks on materjali- või tootmisviga. Garantiijuhtumil pöörduge ostu tõendava dokumendiga oma edasimüüja või lähima volitatud klienditeeninduse poole.

(Aadressi vt tagaküljelt)

Tehnilised andmed

WD 1 Compact Battery

Elektriühendus

Akupinge	V	18
Nimivõimsus	W	230

Seadme võimsusandmed

Tööaeg täis aku korral normaalrežiimis	min	10
--	-----	----

Mõõtmed ja kaalud

Kaal	kg	3,5
------	----	-----

Pikkus	mm	386
Laius	mm	279
Kõrgus	mm	312

Õigus tehnilisteks muudatusteks.

Akupaki tehnilised andmed

Battery Power	*18/25	**18/50
Aku nimipinge	V	18
Aku tüüp	–	Li-ioon
Nimimahutavus (IEC/EN 61690 kohaselt)	Ah	2,4
Nimimahutavus (elemenditootja andmete järgi)	Ah	2,5
Nimenergia (UN 3480 järgi)	Wh	43,2
Laadimisvool max	A	4
Kaitseklass	–	IPX5
Kaal	kg	0,615
Töotemperatuur	°C	-20...40
Laadimistemperatuur	°C	0...40
Ladustamistemperatuur	°C	-20...60
Mõõtmed (p x l x k)	m	133 x 88 x 50
	m	133 x 88 x 72

Õigus tehnilisteks muudatusteks.

* optionaalne, ** Erivarustus

Standardlaadija tehnilised andmed

		*Standardlaadija BC 18 V
Akupaki nimipinge	V	18
Laadimisvool max	A	0,5
Akupaki tüüp	–	Li-ioon
Akupaki platvorm	–	Battery Power (+)
Võrgupinge	V	100...240
Sagedus	Hz	50-60
Voolutarve	A	max 0,3
Kaitseklass	–	II
Kaal (akupakita)	g	160

Õigus tehnilisteks muudatusteks.

* optionaalne

- **Norāde par iespējami draudošām briesmām, kuras var izraisīt smagas traumas vai nāvi.**

Saturs

Vispārīgas norādes	198
Drošības norādījumi	198
Uzlādes ierīce ar spraudni	200
Noteikumiem atbilstoša lietošana	201
Vides aizsardzība	201
Klientu apkalpošanas dienests	201
Piederumi un rezerves daļas	201
Piegādes komplekts	201
Ierīces apraksts	202
Vadības elementi	202
Uzlādes process	202
Akumulatora apkalpošana	202
Montāža	203
Ekspluatācijas uzsākšana	203
Apkalpošana	203
Transportēšana	203
Kopšana un apkope	204
Palīdzība darbības traucējumu gadījumā	204
Uzglabāšana	205
Garantija	205
Tehnisks dati	205
Akumulatoru pakas tehnisks dati	205
Standarta uzlādes ierīces tehnisks dati	205

Vispārīgas norādes



Pirms uzsākt ierīces lietošanu, izlasiet šo oriģinālo lietošanas instrukciju un pievienotās drošības norādes. Rīkojieties saskaņā ar tām. Saglabājiet abus bukletus turpmākai lietošanai vai nākamajam īpašniekam.

Drošības norādījumi

Riska pakāpes

⚠ **BĪSTAMI**

- **Norāde par tieši draudošām briesmām, kuras izraisa smagas traumas vai nāvi.**

⚠ **BRĪDINĀJUMS**

⚠ **UZMANĪBU**

- Norāda uz iespējami bīstamu situāciju, kura var radīt vieglus ievainojumus.

IEVĒRĪBAI

- Norāde par iespējami bīstamu situāciju, kura var radīt materiālos zaudējumus.

Vispārīgas drošības norādes

△ **BĪSTAMI** ● Nosmakšanas draudi. Iepakojuma plēves uzglabājiet bērniem nepieejamā vietā.

△ **BRĪDINĀJUMS** ● Ierīci lietojiet tikai atbilstoši paredzētajam mērķim. Nemiet vērā apkārtējos apstākļus un darba laikā uzmanieties no trešām personām, jo īpaši bērniem. ● Personas ar ierobežotām fiziskām, sensoriskām un garīgām spējām vai personas, kurām nav pieredzes un/vai zināšanu, drīkst lietot ierīci tikai atbilstošā uzraudzībā vai tad, ja par viņu drošību atbildīgā persona dod norādes par ierīces drošu lietošanu un lietotājs ir izpratis iespējamās briesmas.

● Ierīci drīkst lietot tikai personas, kas ir apmācītas tās lietošanā vai arī spēj pierādīt lietošanas prasmes un kuru pienākumos ietilpst ierīces lietošana. ● Ierīci nedrīkst lietot bērni. ● Bērni, kas sasnieguši vismaz 8 gadu vecumu, drīkst lietot ierīci, ja par viņu drošību atbildīga persona sniedz instrukcijas par lietošanu vai atbilstoši uzrauga viņus un bērni

apzinās no ierīces izrietošās bīstamības sekas. ● Uzraugiet bērņus, lai pārliecinātos, ka tie nespēlējas ar ierīci. ● Bērni drīkst veikt tīrīšanu vai lietotāja veicamo apkopi tikai uzraudzībā.

△ **UZMANĪBU** ● Drošības ierīces ir paredzētas jūsu aizsardzībai. Nemainiet un neatvienojiet drošības ierīces.

Ekspluatācija

△ **BĪSTAMI**

- Aizliegts veikt ekspluatāciju sprādzienbīstamās zonās.
- Sprādzienbīstamība
- Neuzsūciet dedzināmās gāzes, šķidrumus vai putekļus.
- Neuzsūciet reakīvus metāla putekļus (piem., alumīnija, magnēzija vai cinka).
- Neuzsūciet neatšķaidītus sārņus vai skābes.
- Neuzsūciet degošus vai gruzdošus priekšmetus. Šīs vielas var papildus agresīvi iedarboties uz ierīcē izmantotajiem materiāliem.

△ **BRĪDINĀJUMS**

- Savainojumu risks. Nesūciet ar sprauslu un sūkšanas cauruli galvas tuvumā.

△ **UZMANĪBU**

- Neatstājiet ierīci ekspluatācijas laikā bez uzraudzības.
- Nelaimes gadījumi vai bojājumi, ko var radīt ierīces apgāšanās. Pirms darbu veikšanas

vienmēr nodrošiniet ierīces stabilitāti.

IEVĒRĪBAI

- Sargājiet ierīci no ārkārtējiem laikapstākļiem, mitruma un karstuma.
- Nekad nesūciet bez filtra, ierīci var bojāt.

Kopšana un apkope

Norādījums

- Pirms visu kopšanas un apkopes darbu veikšanas izslēdziet ierīci un izņemiet akumulatoru paku.

△ UZMANĪBU

- Remontdarbus un darbus ar elektriskajām daļām lieciet veikt tikai autorizētā klientu dienestā.

△ BRĪDINĀJUMS

- Ierīce satur elektriskas detaļas - neīrieties to zem tekoša ūdens.

IEVĒRĪBAI

- Tīrīšanai neizmantojiet abrazīvus līdzekļus, stikla vai univer sālo tīrītāju.
- Ja plānojat ilgāku laiku nelietot ierīci, izņemiet no tās akumulatoru paku.
- Izlietotu akumulatoru paku izņemiet no ierīces un utilizējiet atbilstīgi priekšrakstiem.

Transportēšana

△ UZMANĪBU

- Lai izvairītos no negadījumiem vai ievainojumiem, transportējot ir jāievēro ierīces svars.

Uzlādes ierīce ar spraudni

Drošības norādes

Norādījums ● Obligāti izlasiet akumulatoru pakai pievienotās drošības norādes. Izmantošanas laikā ievērojiet drošības norādes.

△ BĪSTAMI ● Sprādzienbīstamība. Neuzlādējiet baterijas, kurās nav paredzētas atkārtotai uzlādei. ● Neizmantojiet uzlādes ierīci sprādzienbīstamā vidē.

- Nemetiet akumulatoru blokus ugunī vai sadzīves atkritumos.
- Izvairieties no kontakta ar šķidrums, kas izplūst no bojātiem akumulatoriem. Pēc saskares nekavējoties noskalojiet šķidrums ar ūdeni. Ja šķidrums nonācis saskarē ar acīm konsultējieties ar ārstu.

△ BRĪDINĀJUMS ● Personas ar ierobežotām fiziskām, sensoriskām un garīgām spējām vai personas, kurām nav pieredzes un/vai zināšanu, drīkst lietot ierīci tikai atbilstošā uzraudzībā vai tad, ja par viņu drošību atbildīgā persona dod norādes par ierīces drošu lietošanu un lietotājs ir izpratis iespējamās briesmas.

- Ar ierīci nedrīkst spēlēt bērni. ● Uzraugiet bērnus, lai pārliecinātos, ka tie nespēlējas ar ierīci. ● Bērni, kas sasnieguši vismaz 8 gadu vecumu, drīkst lietot ierīci, ja par viņu drošību atbildīga persona sniedz instrukcijas par lietošanu vai atbilstoši

uzrauga viņus un bērni apzinās no ierīces izrietošās bīstamības sekas. ● Bērni drīkst veikt tīrīšanu vai lietotāja veicamo apkopi tikai uzraudzībā. ● Pārbaudiet, vai tīkla spriegums atbilst uzlādes ierīces tipa datu plāksnītē norādītajam spriegumam. ● Izmantojiet lādētāju tikai apstiprinātu akumulatoru bloku uzlādēšanai. ● Pirms katras darbināšanas pārbaudiet, vai nav bojāts strāvas spraudnis, savienojuma kabelis, akumulatora adapters un akumulatoru paka. Neizmantojiet bojātas ierīces. Bojājuma gadījumā nomainiet ierīci. ● Nelādējiet bojātus akumulatoru blokus. Nomainiet bojātus akumulatoru blokus tikai ar KÄRCHER apstiprinātiem akumulatoru blokiem. Neattiecas uz iekārtām ar fikseiti iebūvētu akumulatoru ● Neatveriet uzlādes ierīci. Bojājuma vai defekta gadījumā nomainiet uzlādes ierīci. ● Sargiet savienojuma kabeli no karstuma, asām malām, eļļas un kustīgām ierīces daļām. ● Izvelciet spraudni no kontaktligzdas, pirms tīrīt uzlādes ierīci vai veikt lietotāja apkopi. **⚠ UZMANĪBU** ● Neizmantojiet uzlādes ierīci, ja tā ir slapja vai neīra. ● Neuzbīdi mitras vai neīras akumulatoru pakas uz uzlādes ierīces akumulatora adaptera. **IEVĒRĪBAI** ● Īssavienojuma bīstamība. Sargiet akumulatora

adaptera kontaktus no metāla daļām. ● Īssavienojuma bīstamība. Neglabāt akumulatorus kopā ar metāla priekšmetiem. ● Bojājumu risks. Netiniet savienojuma kabeli ap strāvas spraudni vai akumulatora adapteru. ● Neaizklājiet uzlādes ierīci ekspluatācijas laikā. ● Nenēsājiet uzlādes ierīci aiz savienojuma kabeļa. ● Izmantojiet uzlādes ierīci tikai iekštelpās.

Noteikumiem atbilstoša lietošana

Izmantojiet ierīci tikai privātā māsaimniecībā. Ierīci saskaņā ar šajā lietošanas instrukcijā sniegtajiem aprakstiem un drošības norādēm ir paredzēts izmantot kā universālo putekļsūcēju. Ar šo ierīci nedrīkst sūkt pelnus un kvēpus.

Norādījumi

Ražotājs neatbild par iespējamiem zaudējumiem, kas radušies noteikumiem neatbilstošas lietošanas vai nepareizas apkalpošanas dēļ.

Vides aizsardzība

 Iepakojuma materiālus ir iespējams pārstrādāt atkārtoti. Utilizējiet iepakojumus videi draudzīgā veidā.

 Elektriskās un elektroniskās ierīces satur noderīgas pārstrādājamas materiālus un bieži vien tādas sastāvdaļas kā baterijas, akumulatorus un eļļu, kuras to nepareizas izmantošanas vai neatbilstošas utilizācijas gadījumā var radīt potenciālu apdraudējumu cilvēku veselībai un videi. Tomēr šīs sastāvdaļas ir nepieciešamas ierīces pareizai darbībai. Ierīces, kas apzīmētas ar šo simbolu, nedrīkst izmest kopā ar sadzīves atkritumiem.

Informācija par sastāvdaļām (REACH)

Aktuālo informāciju par sastāvdaļām atradīsiet: www.kaercher.com/REACH

Klientu apkalpošanas dienests

Jautājumu vai traucējumu gadījumā jums labprāt palīdzēs mūsu KÄRCHER filiāles darbinieki.

Piederumi un rezerves daļas

Izmantot tikai oriģinālos piederumus un oriģinālās rezerves daļas, jo tie garantē drošu un nevainojamu ierīces darbību.

Informāciju par piederumiem un rezerves daļām skatīt www.kaercher.com.

Piegādes komplekts

Ierīces piegādes komplekts ir attēlots uz iepakojuma. Izsaņojot pārbaudiet, vai saturs ir pilnīgs. Ja trūkst piederumi vai transportēšanas laikā radušies bojājumi, lūdzu, informējiet tirgotāju.

Ierīces apraksts

Attēls A

- 1 Sūkšanas šļūtenes pieslēgums
- 2 Akumulatoru pakas ietvere
- 3 Akumulatoru pakas atbloķēšanas taustiņš
- 4 Ierīces slēdzis (iesl./izsl.)
- 5 Nešanas rokturis
- 6 Pūšanas pieslēgums
- 7 Stiprinājuma lente sūkšanas šļūtenes uzglabāšanai
- 8 Piederumu ietvere
- 9 Tvertnes noslēgs
- 10 Tvertne
- 11 Polsterējuma sprausla
- 12 Šaurā sprausla
- 13 Rokturis
- 14 Sūkšanas šļūtene
- 15 *Akumulatoru paka
- 16 *Uzlādes ierīce
- 17 Patronfiltrs
- 18 Filtra maisiņš

* izvēles iespēja

Vadības elementi

Attēls B

- 1 Displejs
- 2 Tipa datu plāksnīte
- 3 Kontakti
- 4 Ietvere

Uzlādes process

Norādījumi

Veiciet akumulatoru paku Battery Power (+) 18/25 un 18/50 uzlādi tikai ar akumulatoru paku uzlādes ierīcēm, kas paredzētas KÄRCHER 18 V Battery Power platformai.

Jaunas akumulatoru pakas ir tikai iepriekš nedaudz uzlādētas, un pirms pirmās lietošanas tās nepieciešams uzlādēt pilnībā.

Displejs ir aktivēts pirmās uzlādes laikā.

Izmantojot pirmo reizi, izlādējiet akumulatoru paku, līdz tā izslēdzas, lai uzlādes stāvokļa indikācija darbotos pareizi.

Janas akumulatoru pakas sasniedz savu pilno kapacitāti pēc aptuveni 5 uzlādes un izlādes cikliem.

Ilgāku laiku neizmantošanas akumulatoru pakas pirms izmantošanas nepieciešams atkārtoti uzlādēt.

Temperatūrās zem 0 °C krītas akumulatora pakas veiktspēja.

Temperatūrās zem -20 °C un virs 60 °C ilgstoša uzglabāšana var samazināt akumulatora pakas kapacitāti.

Ja displejs uzlādes laikā neko neuzrāda, akumulatora kapacitāte ir izsmelta vai ļoti zema. Displejs uzrāda atlikušo uzlādes laiku, tiklīdz akumulatoru paka ir pietiekami uzlādēta. Ja arī pēc ilgāka laika neparādās nekāda

indikācija, akumulatoru paka ir bojāta. Nomainiet akumulatora paku.

Attēls C

1. Iespējams, tīkla spraudni kontaktīgzdā.
2. Iebīdīet akumulatoru paku uzlādes ierīces ietverē. Uzlādes process sākas automātiski. Displejā uzlādes procesa laikā tiek attēlots atlikušais uzlādes laiks minūtēs.

Attēls D

Tukšas akumulatora pakas 18/25 uzlādes laiks ar standarta uzlādes ierīci aizņem aptuveni 5 stundas. Uzlādes laiks ar ātrās uzlādes ierīci līdz 80 % uzlādei aizņem 45 minūtes.

Ja akumulatoru paka ir pilnībā uzlādēta, displejs uzrāda 100 %. Uzlādes process ir pabeigts.

Attēls E

3. Izņemiet akumulatoru paku no uzlādes ierīces.
4. Atvienojiet tīkla spraudni no kontaktīgzdas.

Norādījumi

Uzlādētā akumulatora paka līdz izmantošanai var palikt uzlādes ierīcē. Pārlādēšanas risks nepastāv.

Novērsiet lietu enerģijas patēriņu un atvienojiet uzlādes ierīci no strāvas, ja akumulatoru paka ir pilnībā uzlādēta. * speciālie piederumi

Akumulatora apkalpošana

Displejs

Akumulatoru paka ir aprīkota ar displeju. Displejā var nolasīt šādu informāciju:



- Uzlādēšanas stāvoklis
- Uzlādes progress
- Atlikušais darbības laiks

Norādījumi

Darbības laika pielāgošanu veic ar jaudas pārslēgšanu!

- Kļūdu ziņojumi

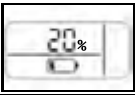
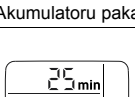
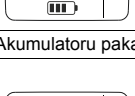
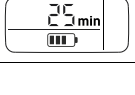
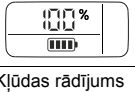
Rādījums atkarībā no izmantotās ierīces griežas, ievieojot akumulatoru paku.

Rādījums	Nozīme
	Akumulatoru pakas uzglabāšana
	Akumulatoru pakas uzlādes stāvoklis neizmantojot.
	Akumulatoru pakas izmantošana
	Akumulatoru pakas atlikušais darbības laiks izmantojot.
	Akumulatoru pakas uzlāde
	Akumulatoru pakas atlikušais uzlādes laiks lādējot.
	Akumulatoru paka ir pilnībā uzlādēta.

Kļūdas rādījums

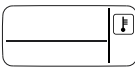
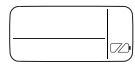
Rādījums	Nozīme
	Akumulatoru pakas temperatūra atrodas ārpus pieļaujamā temperatūras diapazona vai akumulatoru paka īssavienojuma dēļ ir bloķēta.
	Akumulatoru paka ir bojāta un drošības apsvērumu dēļ bloķēta. Neizmantojiet akumulatoru paku un izmantojiet atbilstīgi priekšrakstiem.

Montāža

Iekārtas atvēršana

Attēls F

1. Atveriet tvertnes noslēgus.
2. Aiz nešanas roktura noņemiet ierīces augšdaļu.

Iekārtas aizvēršana

Attēls G

1. Novietojiet ierīces augšdaļu uz tvertnes.
2. Aizveriet tvertnes noslēgus.

Eksploatācijas uzsākšana

Piederumu pieslēgšana

Attēls H

1. Iespiediet sūkšanas šļūteni ierīces sūkšanas pieslēgumā, līdz tā nokļūst.
 - a. Lai izņemtu, nospiediet fiksatoru un izvelciet sūkšanas šļūteni.
2. Savienojiet sūkšanas sprauslu ar rokturi.

Attēls J

3. Savienojiet šauro sprauslu ar rokturi.

Akumulatoru pakas ievietošana

Attēls K

1. No augšas iebīdīet akumulatoru paku ietverē, līdz akumulatoru paka nokļūst.

Norādījums
Izmantojiet tikai akumulatoru pakas Battery Power (+) 18/25 vai 18/50.

Ierīces ieslēgšana

Attēls L

1. Nospiediet taustiņu I, lai ieslēgtu ierīci. Tiek ieslēgta sūkšanas vai pūšanas funkcija.

Apkalpošana

IEVĒRĪBAI

Ierīces bojājums

Vienmēr strādājiet ar ievietotu patronfiltru – gan mitrās, gan sausās sūkšanas gadījumā.

Sausā sūkšana

IEVĒRĪBAI

Patronfiltra bojājums

Pārslēdzot no mitrās sūkšanas uz sauso sūkšanu, slapjš patronfiltrs vai aizsērēt un kļūt nelietojams. Pirms sausās sūkšanas jāaujiet patronfiltram kārtīgi izžūt vai aizvietojiet to ar sausu patronfiltru. Nepieciešamības gadījumā nomainiet patronfiltru.

1. Smalku putekļu sūkšanai ievietojiet filtra maisiņu.
- Filtra maisiņa uzpildes pakāpe ir atkarīga no uzsūktajiem netrūmiem.
- Smalku putekļu, smilšu utt. gadījumā filtra maisiņš ir bieži jāmaina.

- Aizsērējušā filtra maisiņi var pārplīst, regulāri nomainiet filtra maisiņu.

Mitrā sūkšana

IEVĒRĪBAI

Mitruma radītie bojājumi

Veicot mitro sūkšanu, neizmantojiet filtra maisiņus.

Norādījums

Ja tvertne ir pilna, pludināj noslēdz sūkšanas atveri un ierīce darbojas ar paaugstinātu apgriezienu skaitu. Uzreiz izslēdziet ierīci un iztukšojiet tvertni.

1. Lai uzsūktu mitrumu vai slapjumu, uz roktura uzspraidiet polsterējuma vai šauro sprauslu, skatīt nodaļu Piederumu pieslēgšana.

Pūšanas funkcija

Grūti piekļūstamu vietu vai vietu, kur sūkšana nav iespējama, tīrīšana piem., lapu tīrīšana no oļu seguma.

Attēls M

1. Iespaidiet sūkšanas šļūteni pūšanas pieslēgumā, līdz sūkšanas šļūtene nokļūst.

Lietošanas beigšana

Attēls N

1. Nospiediet taustiņu 0, lai izslēgtu ierīci.

Attēls N

2. Pabīdīet akumulatoru pakas atbloķēšanas taustiņu uz priekšu un izvelciet akumulatoru paku uz augšu ārā no akumulatoru pakas ietveres.
3. Vajadzības gadījumā uzlādējiet akumulatoru paku, skatīt nodaļu Uzlādes process.

Tvertnes iztukšošana

Attēls O

1. Atveriet ierīci, skatīt nodaļu Montāža.
2. Iztukšojiet tvertni.
3. Aizveriet ierīci, skatīt nodaļu Montāža.

Ierīces uzglabāšana

Attēls P

1. Izvietojiet polsterējuma un šauro sprauslu pie ierīces.
2. Aptiniet sūkšanas šļūteni ap ierīci un nofiksējiet ar stiprinājuma lentēm sūkšanas šļūtenes uzglabāšanai.
3. Uzglabājiet ierīci sausās telpās.

Akumulatoru pakas uzglabāšana

Norādījums

Neatkarīgi no darbības LC displejs patērē nedaudz akumulatora kapacitātes, vienalga, vai tas atrodas ierīcē vai ārpus tās.

1. Skatīt nodaļu Uzglabāšana.

Transportēšana

⚠ UZMANĪBU

Svara neievērošana

Savainojumu un bojājumu draudi

- Transportējot un uzglabājot ņemiet vērā ierīces svaru.
1. Pārvadājot transportlīdzekļos, nodrošiniet ierīci pret slīdēšanu un apgāšanos atbilstīgi spēkā esošajām vadlīnijām.

Manuālā transportēšana

1. Paceliet ierīci un nesiet, turot aiz nešanas roktura.

Transportēšana transportlīdzekļos

1. Nodrošiniet ierīci pret slīdēšanu un apgāšanos.

Kopšana un apkope

Ierīce un piederumi

1. Ierīces un aprīkojuma plastmasas daļas kopiet ar parasto plastmasas kopšanai paredzētu līdzekli.
2. Vajadzības gadījumā izskalojiet tvertni un piederumus ar ūdeni un ļaujiet nožūt pirms turpmākās lietošanas.
3. Regulāri pārbaudiet, vai uzlādes kontakti nav netīri, un nepieciešamības gadījumā veiciet tīrīšanu.

Patronfiltru tīrīšana

Norādījumi

Ieteikums: atjaunojiet patronfiltru 1 x gadā.

1. Atveriet ierīci, skatīt nodaļu Montāža.

Attēls Q

2. Demontējiet patronfiltru.

Attēls R

3. Vajadzības gadījumā tīriet patronfiltru zem tekoša ūdens, neberzējiet un netīriet ar suku.

Attēls S

4. Pirms iekļaušanas ļaujiet patronfiltram pilnīgi nožūt.

Attēls T

5. Iekļaujiet patronfiltru.
6. Aizveriet ierīci, skatīt nodaļu Montāža.

Filtera maisiņa maiņa

1. Atveriet ierīci, skatīt nodaļu Montāža.
2. Izņemiet filtra maisiņu.

Attēls U

3. Ievietojiet jaunu filtra maisiņu.
4. Aizveriet ierīci, skatīt nodaļu Montāža.

Palīdzība darbības traucējumu gadījumā

Kļūmju cēloņi bieži vien ir vienkārši, un Jūs tos varat novērst pats, izmantojot zemāk minēto pārskatu. Ja Jums rodas šaubas par kļūmes cēloni vai, ja konstatēta kļūme šeit nav minēta, vērsieties pilnvarotā klientu apkalpošanas centrā.

Traucējumi

Ierīce nedarbojas

Akumulatoru paka neatrodas kārtīgi akumulātoru pakas ietverē.

1. Iebīdiet akumulātoru paku ietverē, līdz tā nofiksējas. Akumulātoru uzlādes stāvoklis (skatīt displeju) pārāk vājš.

Uzlādējiet akumulātoru paku.

Akumulātoru paka vai uzlādes ierīce bojāti.

1. Nomainiet akumulātoru paku vai uzlādes ierīci.

Ierīce patstāvīgi izslēdzas

Ierīce / akumulātoru paka pārkaršusi.

1. Pagaidiet, līdz ierīce / akumulātoru paka atdziest.

Tvertne ir pilna ar ūdeni, un tādēļ ir aktivēts pludiņš.

1. Iztukšojiet tvertni.

Samazinās sūkšanas jauda

Polsterējuma vai šaurā sprausla, rokturis vai sūkšanas šļūtene ir aizsprostoti.

1. Pārbaudiet un, ja nepieciešams, iztīriet polsterējuma vai šaurā sprauslu, rokturi vai sūkšanas šļūteni.

Patronfiltrs ir netīrs.

1. Iztīriet patronfiltru, skatīt Patronfiltru tīrīšana.

Filtera maisiņš ir pilns.

1. Nomainiet filtra maisiņu, skatīt Filtra maisiņa maiņa.

Vispārēja kļūda

Displejs uzrāda salauztu akumulātoru simbolu

Akumulātoru paka ir bojāta un drošības apsvērumu dēļ bloķēta.

1. Neizmantojiet akumulātoru paku.
2. Utilizējiet akumulātoru paku atbilstīgi priekšrakstiem.

Kļūda uzlādes laikā

Akumulātoru paka nelādē, kontrollampīņa pie uzlādes ierīces ir izslēgta, displejs ir izslēgts

Uzlādes ierīce ir bojāta.

1. Nomainiet uzlādes ierīci.

Akumulātoru paka nelādē, kontrollampīņa pie uzlādes ierīces mirgo, displejs ir ieslēgts.

Iespējams, akumulātoru temperatūra nav normālajā diapazonā.

Uzlādes ierīce ir bojāta.

1. Ņemiet vērā indikāciju displejā.

2. Nomainiet uzlādes ierīci.

Akumulātoru paka nelādē, displejs ir ieslēgts

Uzlādes ierīce ir bojāta.

1. Nomainiet uzlādes ierīci.

Akumulātoru paka nelādē, displejs ir izslēgts

Akumulātoru paka ir pilnībā izlādējusies vai bojāta.

1. Nogaidiet, vai displejs pēc kāda laika neuzrāda atlikušo uzlādes laiku.

Ja displejs paliek izslēgts, akumulātoru paka ir bojāta.

2. Nomainiet akumulātoru paku.

Akumulātoru paka nelādē, displejs uzrāda temperatūras simbolu

Akumulātoru pakas temperatūra ir pārāk zema / augsta.

1. Novietojiet akumulātoru paku vidē ar pazeminātas temperatūras apstākļiem un nogaidiet, līdz akumulātoru pakas temperatūra ir normālajā diapazonā, skatīt nodaļu Akumulātoru pakas tehniskie dati. Uzlādes process sākas automātiski.

Kļūda ekspluatācijas laikā

Displejs uzrāda temperatūras simbolu

Akumulātoru pakas temperatūra ir pārāk zema / augsta.

1. Nogaidiet, līdz akumulātoru pakas temperatūra ir normālajā diapazonā, skatīt nodaļu Akumulātoru pakas tehniskie dati.

Īssavienojuma gadījumā akumulātoru paka tiek bloķēta uz 30 sekundēm. Ja īssavienojums parādās biežāk, akumulātoru paka tiek bloķēta pastāvīgi.

1. Lai atbloķētu, pieslēdziet akumulātoru paku pie uzlādes ierīces.

Displejs uzrāda 0 atlikušo darbības laiku, ierīce izslēdzas

Akumulātoru paka ir izlādējusies.

1. Uzlādējiet akumulātoru paku.

Uzglabāšanas kļūda

Displejs neuzrāda atlikušo kapacitāti

Akumulatoru paka ir izlādējusies.

1. Uzlādējiet akumulatoru paku.

Displejs uzrāda 70% atlikušo kapacitāti, kaut gan akumulatoru paka ir pilnībā uzlādēta

Akumulatoru paka atrodas automātiskajā uzglabāšanas režīmā. Uzglabāšanas režīms tiek aktivēts, ja akumulatoru paka vairāk kā 21 dienu nav izmantota. Šī funkcija aizsargā akumulatora šūnas pret strauju novecošanu un paildzina darbūžu.

1. Pirms nākamās ekspluatācijas pilnībā uzlādējiet akumulatoru paku.

Uzglabāšana

IEVĒRĪBAI

Mitruma un karstums

Bojājumu risks

Uzglabājiet akumulatoru pakas tikai iekštelpās ar zemu gaisa mitrumu un zem 27°C. Ja akumulatoru paka tiek

uzglabāta virs 70% un vairāk par 21 dienām netiek izmantota, automātiski aktivizējas uzglabāšanas režīms, kas akumulatoru paku daļēji izlādē uz 70%.

Akumulatoru pakas displejs uzrāda aktuālo uzlādes stāvokli. Displejs uzrāda uzlādes stāvokli arī, ja akumulatoru paka nav pieslēgta uzlādes ierīcei.

Ja displejs izdzīst uzglabāšanas laikā, akumulatora kapacitāte ir izsmelta un displejs tiek izslēgts.

1. Uzlādējiet akumulatoru paku.

Garantija

Katrā valstī ir spēkā mūsu uzņēmuma atbildīgās sabiedrības izdotie garantijas nosacījumi. Garantijas termiņa ietvaros iespējamais Jūsu iekārtas darbības traucējums mēs novērsīsim bez maksas, ja to cēlonis ir materiāla vai ražošanas defekts. Garantijas remonta nepieciešamības gadījumā ar pirkumu apliecināšu dokumentu griezties pie tirgotāja vai tuvākajā pilnvarotajā klientu apkalpošanas dienestā.

(Adresi skatīt aizmugurē)

Tehniskie dati

WD 1 Compact Battery

Strāvas pieslēgums

Akumulatora spriegums	V	18
Nominālā jauda	W	230

Ierīces veiktspējas dati

Darbības laiks ar pilnu akumulatora uzlādes līmeni nomālā darbības režīmā	min	10
---	-----	----

Izmēri un svars

Svars	kg	3,5
Garums	mm	386
Platums	mm	279
Augstums	mm	312

Paturētas tiesības uz tehniskajām izmaiņām.

Akumulatoru pakas tehniskie dati

Battery Power		*18/25	**18/50
Akumulatora nominālais spriegums	V	18	
Akumulatora tips	-	Li-Ion	
Nominālā kapacitāte (atbilstoši IEC/EN 61690)	Ah	2,4	4,8
Nominālā kapacitāte (atbilstoši šūnu ražotāja norādēm)	Ah	2,5	5,0
Nominālā enerģija (atbilstoši UN 3480)	Wh	43,2	86,4
Uzlādes strāva, maks.	A	4	8

Battery Power		*18/25	**18/50
Aizsardzības veids	-	IPX5	
Svars	kg	0,615	0,918
Darba temperatūra	°C	-20 – 40	
Uzlādes temperatūra	°C	0 – 40	
Uzglabāšanas temperatūra	°C	-20 – 60	
Izmēri (G x P x A)	m m	133 x 88 x 50	133 x 88 x 72

Paturētas tiesības uz tehniskajām izmaiņām.

* izvēles iespēja, * speciālie piederumi

Standarta uzlādes ierīces tehniskie

		*Standarta užlėdes ierice BC 18 V
Akumulatoru pakas nominėlais spriegums	V	18
Uzlėdes strėva, maks.	A	0,5
Akumulatoru pakas tips	–	Li-Ion
Akumulatoru pakas platforma	–	Battery Power (+)
Tikla spriegums	V	100...240
Frekvence	Hz	50-60
Strėvas patėrinš	A	maks. 0,3
Aizsardzėbas klase	–	II
Svars (bez akumulatoru pakas)	g	160

Paturėtas tiesėbas uz tehniskajėm izmaiņėm.

* izvėles iespėja

Turėnys

Bendrosios nuorodos	206
Saugos nurodymai	206
Kištukinis įkroviklis	208
Naudojimas pagal paskirtį	209
Aplinkos apsauga	209
Klientų aptarnavimo centras	209
Priedai ir atsarginės dalys	209
Komplektacija	209
Įrenginio aprašymas	209
Valdymo elementai	209
Įkrovimo procesas	209
Akumulatoriaus bloko valdymas	210
Montavimas	210
Eksploatavimo pradžia	210
Valdymas	210
Transportavimas	211
Techninė priežiūra ir eksploatacinės parengties užtikrinimas	211
Pagalba gedimų atveju	211
Laikymas	212
Garantija	212
Techniniai duomenys	213
Akumulatoriaus bloko techniniai duomenys	213
Standartinio įkroviklio techniniai duomenys	213

Bendrosios nuorodos



Prieš pradėdami naudoti prietaisu, perskaitykite šią originalią naudojimo instrukciją ir pridėdamus saugos nurodymus. Laikykitės jų. Išsaugokite abi knygeles vėlesniam naudojimui arba kitam prietaiso savininkui.

Rizikos lygiai

⚠ PAVOJUS

• Nuoroda dėl tiesioginio pavojaus, galinčio sukelti sunkius kūno sužalojimus ar mirtį.

⚠ ĮSPĖJIMAS

• Nuoroda dėl galimo pavojaus, galinčio sukelti sunkius kūno sužalojimus ar mirtį.

⚠ ATSARGIAI

• Nurodo galimą pavojų, galintį sukelti lengvus sužalojimus.

DĖMESIO

• Nuoroda dėl galimo pavojaus, galinčio sukelti materialinius nuostolius.

Bendrieji saugos nurodymai

⚠ PAVOJUS • Uždusimo pavojus Pakuotės plėvelę saugokite nuo vaikų.

⚠ ĮSPĖJIMAS • Įrenginį naudokite tik pagal paskirtį. Atsižvelkite į konkrečios vietos sąlygas ir dirbdami su prietaisu atsižvelkite į pašalinus, pirmiausia į vaikus.

• Fizinę, sensorinę ar dvasinę negalią bei nepakankamai patirties ar žinių įgiję asmenys šį įrenginį gali naudoti tik tinkamai prižiūrimi kitų kompetentingų asmenų arba išmokyti, kaip saugiai naudoti įrenginį ir supratę iš to kylančius pavojus. • Aparatą leidžiama naudoti tik asmenims, supažindintiems su jo naudojimu, arba įrodžiusiems savo gebėjimą jį valdyti bei

nedviprasmiškai įgaliotiems jį naudoti. • Vaikams neleidžiama dirbti su įrenginiu. • Vaikai ne jaunesni kaip 8 metų gali naudoti įrenginį, jeigu buvo išmokyti naudojimo už saugumą atsakingo asmens ir yra tinkamai prižiūrimu ir jeigu supranta naudojant galinčius kilti pavojus. • Prižiūrėkite vaikus ir užtikrinkite, kad jie nežaistų su įrenginiu. • Vaikams valyti ir atlikti techninės priežiūros darbus tik prižiūrimi.

△ **ATSARGIAI** • Apsauginiai įtaisai garantuoja jūsus saugą. Apsauginius įtaisykus modifikuoti ar apeiti draudžiama.

Naudojimas

△ **PAVOJUS**

- Draudžiama naudoti prietaisą sprogioje aplinkoje.
- Sprogimo pavojus
- Nesiurbkite degių dujų, skysčių ar dulkių.
- Nesiurbkite jokių greitai reaguojančių metalo dulkių (pavyzdžiui, aluminio, magnio arba cinko).
- Nesiurbkite neskiestų šarmų arba rūgščių.
- Nesiurbkite degių ar rusenančių daiktų.
Šios medžiagos gali veikti įrenginyje naudojamas medžiagas.

△ **ISPĖJIMAS**

- Sužalojimų rizika. Siurbdami antgalio ir siurbimo vamzdžio nelaikykite galvos aukštyje.

△ **ATSARGIAI**

- Jokiu būdu nepalikite veikiančio prietaiso be priežiūros.
- Prietaisui apvirtus kyla pavojus susižeisti arba sugadinti prietaisą. Prieš imdamiesi bet kokios veiklos su prietaisu ar jo tvarkymo veiksmų turite užtikrinti stovumą.

DĖMESIO

- Įrenginį saugokite nuo ekstremalių oro sąlygų, drėgmės ir karščio.
- Niekada nesiurbkite be filtro, taip galima sugadinti įrenginį.

Kasdienė ir techninė priežiūra

Pastaba

- Kiekvieną kartą prieš valydami prietaisą arba atlikdami techninės priežiūros darbus išjunkite prietaisą ir išimkite akumuliatoriaus bloką.

△ **ATSARGIAI**

- Remonto darbus ir elektrinių dalių tvarkymo darbus turi atlikti įgaliota klientų aptarnavimo tarnyba.

△ **ISPĖJIMAS**

- Įrenginyje yra elektros dalių, todėl neplaukite įrenginio tekančio vandens srove.

DĖMESIO

- Valymui nenaudokite abrazyvinių medžiagų, stiklo arba universalių valiklių.

- Jeigu akumulatoriaus bloko ilgesnį laiką nenaudosite, išimkite jį iš prietaiso.
- Seną akumulatoriaus bloką išimkite iš prietaiso ir utilizuokite, laikydamiesi teisės aktų reikalavimų.

Transportavimas

⚠ **ATSARGIAI**

- Siekdami išvengti nelaimingų atsitikimų ir sužalojimų, transportuodami įrenginį turite atsizvelgti į jo svorį.

Kištukinis įkroviklis

Saugos nurodymai

Pastaba ● Būtina perskaitykite prie akumulatoriaus bloko pridamus saugos nurodymus. Naudodami laikykitės saugos nuorodų.

⚠ **PAVOJUS** ● Sprogimo pavojus. Neįkraukite baterijų, kurių įkrauti negalima. ● Neįkraukite įkroviklio sprogiroje aplinkoje.

● Nemeskite baterijų į ugnį ir nešalinkite kartu su buitinėmis atliekomis. ● Venkite sąlyčio su iš pažeistų baterijų ištekėjusiu skysčiu. Susilietus nedelsdami nuskalaukite skystį vandeniu o patekus į akis pasitarkite ir su gydytoju.

⚠ **JSPĖJIMAS** ● Fizinę, sensorinę ar dvasinę negalią bei nepakankamai patirties ar žinių įgiję asmenys šį įrenginį gali naudoti tik tinkamai prižiūrimi kitų kompetentingų asmenų arba išmo-

kyti, kaip saugiai naudoti įrenginį ir supratę iš to kylančius pavojus. ● Vaikams neturi būti leidžiama žaisti su įrenginiu.

● Prižiūrėkite vaikus ir užtikrinkite, kad jie nežaistų su įrenginiu.

● Vaikai ne jaunesni kaip 8 metų gali naudoti įrenginį, jeigu buvo išmokyti naudojimo už saugumą atsakingo asmens ir yra tinkamai prižiūrimi ir jeigu supranta naudojant galinčius kilti pavojus.

● vaikams valyti ir atlikti techninės priežiūros darbus tik prižiūrimi.

● Patikrinkite, ar įkroviklio tinklo įtampa atitinka įkroviklio duomenų lentelėje nurodytą įtampą. ● Įkroviklį naudokite tik aprobuotoms baterijoms įkrauti.

● Prieš kiekvieną naudojimą patikrinkite, ar nepažeistas kištukinis maitinimo blokas, jungiamasis kabelis, akumulatoriaus adapteris ir akumulatoriaus blokas. Nenaudokite pažeistų įrenginių. Pažeistą įrenginį pakeiskite. ● Neįkraukite pažeistų baterijų. Pakeiskite pažeistas baterijas KÄRCHER patvirtintomis baterijomis. Netaikoma

prietaisams, kuriuose baterijos įtvirtintos stacionariai ● Neatidarykite įkroviklio. Pažeistą įrenginį arba įkroviklį su defektu pakeiskite. ● Saugokite jungiamąjį kabelį nuo karščio, aštrių kampų, tepalo ir judančių įrenginio dalių. ● Prieš valydami įkroviklį arba atlikdami techninę

priežiūrą, kištuką ištraukite iš tinklo lizdo.

⚠ ATSARGIAI • Nenaudokite šlapio arba purvino įkroviklio.

• Nedėkite šlapio arba purvino akumulatoriaus bloko į įkroviklio akumulatoriaus adapterį.

DĖMESIO • Trumpojo jungimo pavojus. Saugokite akumulatoriaus adapterio kontaktus nuo metalinių dalių. • Trumpojo jungimo pavojus. Nelaikykite baterijų kartu su metaliniais daiktais.

• Pažeidimo pavojus. Nevyniokite jungiamojo kabelio aplink kištukinį maitinimo bloką ar akumulatoriaus adapterį. • Darbo metu neuždenkite įkroviklio.

• Neneškite įkroviklio už jungiamojo kabelio. • Įkroviklį naudokite tik patalpose.

Naudojimas pagal paskirtį

Šį įrenginį naudokite tik privačiai.

Remiantis šioje naudojimo instrukcijoje pateiktais aprašymais ir saugos nurodymais įrenginį galima būti naudoti kaip universalų siurbį.

Šiuo įrenginiu pelenų ir suodžių siurbti negalima.

Pastaba

Gamintojas neatsako už galimą žalą, patirtą įrenginį naudojant ne pagal paskirtį arba netinkamai naudojant.

Aplinkos apsauga



Pakuotės medžiagos gali būti perdirbamos. Pakuotės atliekas sutvarkykite tausodami aplinką.



Elektros ir elektroniniuose prietaisuose būna vertingų perdirbamų medžiagų ir dažnai tokių dalių, su kuriomis netinkamai elgiantis arba netinkamai jas pašalinus gali kilti pavojus žmonių sveikatai ir aplinkai. Tačiau norint tinkamai eksploatuoti įrenginį šios dalys būtinos. Šiuo simboliu pažymėtus įrenginius draudžiama šalinti su buitinėmis atliekomis.

Pastabos dėl sudėtinių medžiagų (REACH)

Naujausią informaciją apie sudėtinės medžiagas rasite: www.kaercher.com/REACH

Klientų aptarnavimo centras

Jei turite klausimų arba esant sutrikimams, jums mielai padės mūsų KÄRCHER būstinėje.

Priedai ir atsarginės dalys

Naudokite tik originalius priedus ir originalas atsarginės dalis – taip užtikrinsite, kad įrenginys veiktų patikimai ir be triukščių.

Informaciją apie priedus ir atsarginės dalis rasite svetainėje www.kaercher.com.

Komplektacija

Įrenginio tiekiamo komplekto sudėtis parodyta ant pakuotės. Išpakavę patikrinkite, ar yra visos įrenginio detalės. Jei trūksta priedų arba yra transportavimo pažeidimų, praneškite apie tai pardavėjui.

Įrenginio aprašymas

Paveikslas A

- 1 Siurbimo žarnos jungtis
- 2 Akumulatoriaus bloko laikiklis
- 3 Akumulatoriaus bloko išblokavimo mygtukas
- 4 Įrenginio jungiklis (įj. / išj.)
- 5 Nešimo rankena
- 6 Pūtimo jungtis
- 7 Siurbimo žarnos laikymui skirta tvirtinimo juosta
- 8 Priedų laikiklis
- 9 Talpyklos dangtis
- 10 Talpykla
- 11 Sėdynių antgais
- 12 Plyšių antgais
- 13 Rankena
- 14 Siurbimo žarna
- 15 *Akumulatoriaus blokas
- 16 *Įkroviklis
- 17 Lizdinis filtras
- 18 Filto maišelis

* pasirenkamoji įranga

Valdymo elementai

Paveikslas B

- 1 Ekranas
- 2 Duomenų plokštelė
- 3 Kontaktai
- 4 Lizdas

Įkrovimo procesas

Pastaba

Akumulatoriaus blokus „Battery Power“ (+) 18/25 ir 18/50 įkraukite tik akumulatoriaus bloko įkrovikliais, skirtais „KÄRCHER“ 18 V „Battery Power Plattform“.

Nauji akumuliatorių blokai nėra įkrauti iki galo ir prieš pirmą kartą naudojant juos reikia įkrauti iki galo.

Pirmo įkrovimo metu suaktyvinamas ekranas.

Kai pirmą kartą naudojate, akumulatoriaus bloką iškraukite tiek, kad jis išsijungtų – tokiu būdu įkrovimo lygio rodmuo tinkamai veiks.

Nauji akumuliatoriai blokai visą savo talpą pasiekia maždaug po 5 įkrovimo ir iškrovimo ciklų.

Ilgesnį laiką nenaudotas akumuliatoriaus blokus prieš naudojimą įkraukite.

Kai temperatūra žemesnė nei 0 °C, akumuliatoriaus bloko galia susilpnėja.

Kai temperatūra iki -20 °C ir virš 60 °C ilgas laikymas gali sutrumpinti akumuliatoriaus bloko galia.

Jeigu įkrovimo metu ekrane nieko nerodoma, akumuliatoriaus talpa išsekusi arba labai žema. Ekrane rodoma, kiek laiko dar krausis akumuliatoriaus blokas, kad jis būtų pakankamai įkrautas. Jeigu ir po ilgesnio laiko ekrane nėra jokių rodmens, akumuliatoriaus blokas sugedęs.

Paveiksite akumuliatoriaus bloką.

Paveikslas C

1. Įkiškite tinklo kištuką į lizdą.
2. Akumuliatoriaus bloką įstumkite į įkroviklio laikiklį. Įkrovimas pradedamas automatiškai. Akumuliatoriaus bloko įkrovimo proceso metu ekrane rodoma, kiek minučių dar liko krauti.

Paveikslas D

Kai akumuliatoriaus blokas 18/25 išsikrovęs, įkrovimas standartiniu įkrovikliu trunka maždaug 5 valandas. Kai įkrovimui naudojamas **greitojo įkrovimo įkroviklis, įkrovimo laikas iki 80 % sudaro 45 minutes.

Jeigu akumuliatoriaus blokas įkrautas iki galo, ekrane rodoma 100 %. Įkrovimo procesas užbaigtas.

Paveikslas E

3. Akumuliatoriaus bloką išimkite iš įkroviklio.
4. Ištraukite tinklo kištuką iš lizdo.

Pastaba

Įkrautas akumuliatoriaus blokas iki naudojimo gali būti laikomas įkroviklyje. Perkrovos pavojaus nėra.

Venkite nereikalingo energijos vartojimo, įkroviklį ištraukite, kai akumuliatoriaus blokas bus iki galo įkrautas.

** specialūs priedai

Akumuliatoriaus bloko valdymas

Ekranas



Akumuliatoriaus blokas turi ekraną. Ekrane galima matyti:

- įkrovimo lygį,
- įkrovimo eigą,
- kiek laiko dar truks įkrovimas.

Pastaba

Laikas priderinamas atsižvelgiant į galios perjungimą!

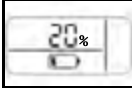
- Pranešimai apie klaidas
- Rodmuo sukasi atsižvelgiant į naudojamą prietaisą, dirbant su akumuliatoriaus bloku.

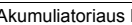
Rodmuo	Reikšmė
	Nenaudojamo akumuliatoriaus bloko įkrovimo būsena.
	Naudojamo akumuliatoriaus bloko likęs naudojimo laikas.
	

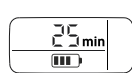
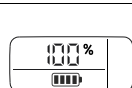
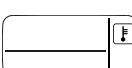
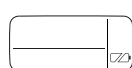
Rodmuo	Reikšmė
	Įkraunamo akumuliatoriaus bloko likęs įkrovimo laikas.
	Akumuliatoriaus blokas visiškai įkrautas.
Klaidos rodmuo	
	Akumuliatoriaus bloko temperatūra už leistino temperatūros diapazono arba dėl trumpojo jungimo akumuliatoriaus blokas užblokuotas.
	Akumuliatoriaus blokas sugedęs, dėl saugumo jis užblokuotas. D daugiau nenaudokite akumuliatoriaus bloko ir pašalinkite jį pagal galiojančias nuostatas.

Montavimas

Prietaiso atidarymas

Paveikslas F

1. Atidarykite talpyklos dangtį.
2. Nuimkite prietaiso galvutę nuo nešimo rankenos.

Prietaiso uždarymas

Paveikslas G

1. Prietaiso galvutę uždėkite ant talpyklos.
2. Uždarykite talpyklos dangtį.

Eksploatavimo pradžia

Priedų prijungimas

Paveikslas H

1. Siurbimo žarną įspauskite į siurbimo žarnos jungtį prietaise, kad ji užsifiksuotų.
 - a. Norėdami išimti, paspauskite fiksatorių ir ištraukite siurbimo žarną.
2. Išsiurbimo antgalius sujunkite su rankena.

Paveikslas J

3. Plyšių antgalius sujunkite su rankena.

Akumuliatoriaus bloko įdėjimas

Paveikslas K

1. Akumuliatoriaus bloką įstumkite į akumuliatoriaus bloko laikiklį nuo viršaus, kad akumuliatoriaus blokas užsifiksuotų.

Pastaba

Naudokite tik akumuliatoriaus blokus „Battery Power“ (+) 18/25 arba 18/50.

Prietaiso įjungimas

Paveikslas L

1. Norėdami įjungti prietaisą, nuspauskite I mygtuką. Įsijungia siurbimo arba pūtimo funkcija.

Valdymas

DĖMESIO

Prietaiso pažeidimas

Dirbkite tik su įstatytu lizdinio filtro, tiek dirbant su drėgno, tiek ir su sauso valymo siurbliu.

DĖMESIO**Lizdinio filtro pažeidimas**

Kai perjungama iš drėgno į sausą siurbimą, šlapias lizdinis filtras gali sugesti ir tapti netinkamu naudoti.

Prieš sausą siurbimą palaukite, kad lizdinis filtras tinkamai išdžiūtų arba pakeiskite sausą.

Prireikus lizdinį filtrą pakeiskite.

1. Siurbdami smulkias dulkes, įstatykite filtro maišelį.
- Filtro maišelio užpildymą lemia susiurbti nešvarumai.
- Siurbiant smulkias dulkes, smėlį ir pan., filtro maišelis keičiamas dažniau.
- Pilni filtro maišeliai gali sprogti, todėl būtina laiku juos pakeisti.

Drėgnas siurbimas**DĖMESIO****Sugadinimas dėl drėgmės**

Drėgno siurbimo metu nenaudokite filtro maišelio.

Pastaba

Kai talpykla pilna, plūdė uždaro siurbimo angą ir prietaisas veikia padidintu sūkių skaičiumi.

Prietaisą iš karto išjunkite ir ištuštinkite talpyklą.

1. Siurbiant drėgmę, pavyzdžiui, ant rankenos uždėkite minkšties baldams ar plyšiams skirtą antgalį, žr. skyrių Priedų prijungimas.

Pūtimo funkcija

Naudokite sunkiai prieinamoms vietoms arba kur išsiurbti neįmanoma, pavyzdžiui, surinkti lapus iš skaldos griovelio.

Paveikslas M

1. Siurbimo žarną į pūtimo jungtį įstatykite taip, kad siurbimo žarna užsifiksuotų.

Darbo užbaigimas**Paveikslas L**

1. Norėdami prietaisą išjungti, paspauskite 0 mygtuką.

Paveikslas N

2. Akumulatoriaus bloko išblokavimo mygtuką pasukite į priekį ir akumulatoriaus bloką ištraukite iš akumulatoriaus bloko laikiklio.
3. Prireikus akumulatoriaus bloką įkraukite žr. skyrių Įkrovimo procesas.

Talpyklos ištuštinimas**Paveikslas O**

1. Atidarykite prietaisą, žr. skyrių Montavimas.
2. Ištuštinkite talpyklą.
3. Uždarykite prietaisą, žr. skyrių Montavimas.

Prietaiso laikymas**Paveikslas P**

1. Minkšties baldams ir plyšiams skirtus antgalius sudėkite į prietaisą.
2. Siurbimo žarną apvyniokite aplink prietaisą ir užfiksuokite tvirtinimo juostomis, skirtomis siurbimo žarnai laikyti.
3. Prietaisą laikykite sausose patalpose.

Akumulatoriaus bloko laikymas**Pastaba**

Nepriklausomai nuo darbo režimo, LC ekranas šiek tiek naudoja akumulatoriaus galios, nesvarbu, ar akumulatoriaus blokas yra prietaise ar išimtas iš jo.

1. Žr. skyrių Laikymas.

ATSARGIAI**Nesilaikant svorio nuorodos**

Sužalojimų ir materialinės žalos pavojus

Laikydami ir transportuodami prietaisą atsisiveltkite į jo svorį.

1. Transportuojant transporto priemonėse, prietaisą užfiksuokite nuo nuslydimo ar apvirtimo pagal galiojančių direktyvų nuostatas.

Transportavimas ranka

1. Pakelkite prietaisą už nešiojimo rankenos ir neškite.

Transportavimo transporto priemonėmis

1. Apsaugokite prietaisą nuo slydimo ir apvirtimo.

Techninė priežiūra ir eksploatacinės parengties užtikrinimas**Prietaisas ir priedai**

1. Prietaisą ir plastiko priedus valykite įprasta plastikui skirta valymo priemone.
2. Prireikus talpyklą ir priedus praplaukite vandeniu, prieš tolesnį naudojimą, išdžiovinkite.
3. Patikrinkite, ar neužteršti įkrovimo kontaktai ir, jeigu reikia, juos nuvalykite.

Lizdinio filtro valymas**Pastaba**

Rekomenduojama: Keisti lizdinį filtrą 1 kartą per metus.

1. Atidarykite prietaisą, žr. skyrių Montavimas.

Paveikslas Q

2. Išimkite lizdinį filtrą.

Paveikslas R

3. Prireikus lizdinį filtrą nuplaukite tekančiu vandeniu, netrinkite ir nevalykite šepetėliu.

Paveikslas S

4. Lizdinis filtras prieš įmontavimą turi būti visiškai sausas.

Paveikslas T

5. Įstatykite lizdinį filtrą.
6. Uždarykite prietaisą, žr. skyrių Montavimas.

Filtro maišelio keitimas

1. Atidarykite prietaisą, žr. skyrių Montavimas.
2. Išimkite filtro maišelį.

Paveikslas U

3. Įdėkite naują filtro maišelį.
4. Uždarykite prietaisą, žr. skyrių Montavimas.

Pagalba gedimų atveju

Dažnai gedimus sukelia priežastys, kurias galite pašalinti patys, perskaitę šią apžvalgą. Jei abejojate ar jūsų įrenginio gedimas čia nepaminėtas, kreipkitės į įgaliotą klientų aptarnavimo tarnybą.

Gedimai**Prietaisas neįsijungia**

Akumulatoriaus blokas netinkamai įstatytas į akumulatoriaus bloko laikiklį.

1. Akumulatoriaus bloką įstumkite į akumulatoriaus bloko laikiklį, kad akumulatoriaus blokas užsifiksuotų.

Per mažas akumulatoriaus įkrovos lygis (žr. ekraną).

1. Įkraukite akumulatorių.
- Akumulatoriaus blokas arba įkroviklis sugedęs.
1. Pakeiskite akumulatoriaus bloką arba įkroviklį.

Prietaisai patis išsijungia

Prietaisas / akumuliatoriaus blokas perkaito.

1. Palaukite, kol prietaisas / akumuliatoriaus blokas atvės.

Talpykla pilna vandens, todėl aktyvinta plūdė.

1. Ištuštinkite talpyklą.

Siurbimo jėga silpnėja

Užsikimšo minkštiesiems baldams ir plyšiams skirtas antgalis arba siurbimo žarna.

1. Patikrinkite minkštiesiems baldams ir plyšiams skirtą antgalį arba siurbimo žarną, jei reikia, išvalykite.

Lizdinis filtras nešvarus.

1. Išvalykite lizdinį filtrą, žr. Lizdinio filtro valymas.

Pilnas filtro maišelis.

1. Pakeiskite filtro maišelį, žr. Filtro maišelio keitimas.

Bendroji klaida

Ekране rodomas sulūžusios baterijos simbolis

Akumuliatoriaus blokas sugedęs, dėl saugumo jis užblokuotas.

1. Nenaudokite akumuliatoriaus bloko.
2. Akumuliatoriaus bloką pašalinkite jį pagal galiojančias nuostatas.

Įkrovimo klaida

Akumuliatoriaus blokas nesikrauna, kontrolinė lemputė įkroviklyje nešviečia, ekranas išjungtas.

Įkroviklis sugedęs.

1. Pakeiskite įkroviklį.

Akumuliatoriaus blokas nesikrauna, kontrolinė lemputė įkroviklyje mirksi, ekranas įjungtas.

Galimai akumuliatoriaus bloko temperatūra nėra įprastinio diapazono ribose.

Įkroviklis sugedęs.

1. Stebėkite ekrano rodmenį.

2. Pakeiskite įkroviklį.

Akumuliatoriaus blokas neveikia, ekranas šviečia įkroviklis sugedęs.

1. Pakeiskite įkroviklį.

Akumuliatoriaus blokas neveikia, ekranas nešviečia

Akumuliatoriaus blokas visiškai išsikrovęs arba sugedęs.

1. Palaukite, ar po kurio laiko ekrane bus rodomas likęs įkrovimo laikas.

Jeigu ekranas nešviečia, akumuliatoriaus blokas sugedęs.

2. Pakeiskite akumuliatoriaus bloką.

Akumuliatoriaus blokas neveikia, ekrane rodomas temperatūros simbolis

Per žema / per aukšta akumuliatoriaus bloko temperatūra.

1. Akumuliatoriaus bloką laikykite vidutinės temperatūros aplinkoje, palaukite, kad akumuliatoriaus blokas pasiektų įprastinio diapazono temperatūrą, žr. skyrių Akumuliatoriaus bloko techniniai duomenys.
- Įkrovimas pradedamas automatiškai.

Eksplotacijos triktis

Ekrane rodomas temperatūros simbolis

Per žema / per aukšta akumuliatoriaus bloko temperatūra.

1. Palaukite, kol akumuliatoriaus blokas pasieks įprastinio diapazono temperatūrą, žr. skyrių Akumuliatoriaus bloko techniniai duomenys.

Įvykus trumpajam jungimui akumuliatoriaus bloko naudojimas blokuojamas 30 sekundžių. Jeigu trumpasis

jungimas dažniau, akumuliatoriaus blokas užblokuojamas visam laikui.

1. Norėdami išblokuoti akumuliatoriaus bloką, prijunkite jį prie įkroviklio.

Ekrane rodomas likusio naudojimo laikas 0, prietaisas išsijungiamas

Akumuliatoriaus blokas išsikrovęs.

1. Įkraukite akumuliatoriaus bloką.

Laikymo klaida

Ekrane likutinė galia nerodoma

Akumuliatoriaus blokas išsikrovęs.

1. Įkraukite akumuliatoriaus bloką.

Ekrane rodoma 70 % liekamojo galia, nors akumuliatoriaus blokas pilnai įkrautas

Akumuliatoriaus blokas yra automatiniam laikymo režimui. Laikymo režimas aktyvinamas tuo atveju, jeigu akumuliatoriaus blokas nebuvo naudotas daugiau negu 21 dieną. Ši funkcija apsaugo akumuliatoriaus elementus nuo greito senėjimo ir prailgina jo tinkamumo naudoti laiką.

1. Prieš naudodami akumuliatoriaus bloką kitą kartą, jį vėl pilnai įkraukite.

Laikymas

DĖMESIO

Drėgmė ir karštis

Pažeidimo pavojus

Akumuliatorių blokus laikykite tik patalpose, kuriose yra maža oro drėgmė ir žemesnė nei 27 °C temperatūra.

Jei akumuliatoriaus blokas laikomas esant didesniai nei 70 % įkrovimo lygiui ir nenaudojamas ilgiau nei 21 dieną, automatiškai įsijungia laikymo režimas ir akumuliatorius iš dalies iškraunamas iki 70 %.

Akumuliatoriaus bloko ekrane rodomas esamas įkrovimo lygis. Ekrane įkrovimo lygis rodomas ir tuomet, kai akumuliatoriaus blokas nėra prijungtas prie įkroviklio.

Jeigu laikymo metu akumuliatoriaus bloko ekranas nustoja šviesti, tai reiškia, kad akumuliatoriaus galia išseko ir ekranas išsijungė.

1. Įkraukite akumuliatoriaus bloką.

Garantija

Kiekvienoje šalyje galioja mūsų įgaliotų pardavėjų nustatytos garantijos sąlygos. Galimus įrenginio gedimus garantijos galiojimo laikotarpiu pašalinsime nemokamai, jei tokių gedimų priežastis buvo netinkamos medžiagos ar gamybos defektai. Dėl garantinių gedimų šalinimo kreipkitės į savo pardavėją arba artimiausią klientų aptarnavimo tarnybą pateikdami pirkinį patvirtinančią kasos kvitą.

(Adresą rasite kitoje pusėje)

Elektros jungtis

Akumulatoriaus įtampa	V	18
Vardinė galia	W	230

Įrenginio galios duomenys

Darbo trukmė su visiškai įkrauta baterija įprastiniu režimu	min	10
---	-----	----

Matmenys ir svoriai

Svoris	kg	3,5
Ilgis	mm	386
Plotis	mm	279
Aukštis	mm	312

Pasilikame teisę daryti techninius pakeitimus.

Akumulatoriaus bloko techniniai duomenys

„Battery Power“	*18/25	**18/50
Baterijos vardinė įtampa	V 18	
Akumulatoriaus baterijos tipas	– Ličio jonų	
Vardinė galia (pagal IEC/EN 61690)	Ah 2,4	4,8
Vardinė talpa (pagal elementų gamintojo duomenis)	Ah 2,5	5,0
Vardinė energija (pagal UN 3480)	Wh 43,2	86,4
Įkrovimo srovė, maks.	A 4	8
Saugiklio rūšis	– IPX5	
Svoris	kg 0,615	0,918
Darbinė temperatūra	°C -20...40	
Įkrovimo temperatūra	°C 0...40	
Sandėliavimo temperatūra	°C -20...60	
Matmenys (l x P x A)	m 133 x 88 x 50	133 x 88 x 72

Pasilikame teisę daryti techninius pakeitimus.

* pasirenkamoji įranga, ** specialūs priedai

Standartinio įkroviklio techniniai duomenys

		*Standartinis įkroviklis BC 18 V
Akumulatoriaus bloko vardinė įtampa	V	18
Įkrovimo srovė, maks.	A	0,5
Akumulatoriaus bloko tipas	–	Ličio jonai
Akumulatoriaus bloko platforma	–	„Battery Power (+)“
Tinklo įtampa	V	100...240
Dažnis	Hz	50-60
Srovės suvartojimas	A	iki 0,3
Apsaugos klasė	–	II
Svoris (be akumulatoriaus bloko)	g	160

Pasilikame teisę daryti techninius pakeitimus.

* pasirenkamoji įranga

Зміст

Загальні вказівки.....	214
Вказівки з техніки безпеки.....	214
Штекерний зарядний пристрій.....	216
Використання за призначенням.....	218
Охорона довкілля.....	218
Сервісна служба.....	218
Приладдя та запасні деталі.....	218
Комплект поставки.....	218
Опис пристрою.....	218
Елементи керування.....	218
Процес заряджання.....	218
Експлуатація акумуляторного блоку.....	219
Монтаж.....	219
Введення в експлуатацію.....	219
Обслуговування.....	220
Транспортування.....	220
Догляд та технічне обслуговування.....	220
Допомога у разі несправностей.....	221
Зберігання.....	222
Гарантія.....	222

Технічні характеристики	222
Технічні характеристики акумуляторного блоку	222
Технічні характеристики стандартного зарядного пристрою	223

Загальні вказівки



Перед першим використанням

пристрою ознайомитись з цією оригінальною інструкцією з експлуатації та вказівками з техніки безпеки, що додаються. Діяти відповідно до них.

Зберігати обидві брошури для подальшого використання або для наступного власника.

Вказівки з техніки безпеки

Ступінь небезпеки

⚠ **НЕБЕЗПЕКА**

- Вказівка щодо небезпеки, яка безпосередньо загрожує та призводить до тяжких травм чи смерті.

⚠ **ПОПЕРЕДЖЕННЯ**

- Вказівка щодо потенційно можливої небезпечної ситуації, що може призвести до тяжких травм чи смерті.

⚠ **ОБЕРЕЖНО**

- Вказівка щодо потенційно небезпечної ситуації, яка може спричинити отримання легких травм.

УВАГА

- Вказівка щодо можливої потенційно небезпечної ситуації, що може спричинити матеріальні збитки.

Загальні вказівки з техніки безпеки

⚠ **НЕБЕЗПЕКА** ● *Небезпека ядухи. Пакувальну плівку зберігати у недоступному для дітей місці.*

⚠ **ПОПЕРЕДЖЕННЯ**

- Використовувати пристрій лише за призначенням.

Враховувати умови місцевості, під час роботи з пристроєм необхідно звертати увагу на третіх осіб, особливо на дітей.

- Особи з обмеженими фізичними, сенсорними або розумовими здібностями, а також особи, що не мають необхідного досвіду і знань, можуть використовувати пристрій тільки під належним наглядом або якщо вони пройшли інструктаж компетентної особи щодо безпечного використання обладнання й усвідомлюють можливі ризики.
- Пристроєм дозволяється користуватися тільки особам, які пройшли інструктаж щодо поводження з ним, підтвердили свої здібності щодо керування ним та яким доручено користування пристроєм.
- Забороняється працювати з пристроєм дітям.
- Дітям старше 8 років дозволено

користуватись пристроєм, якщо вони проінструментовані особою, яка відповідає за їхню безпеку, або знаходяться під належним наглядом, а також усвідомлюють потенційні ризики. • Стежити за тим, щоб діти не грали з пристроєм. • Дітям дозволено проводити очищення та обслуговування пристрою тільки під наглядом.

⚠ ОБЕРЕЖНО • Запобіжні пристрої призначені для вашого захисту. Забороняється змінювати запобіжні пристрої чи нехтувати ними.

Експлуатація

⚠ НЕБЕЗПЕКА

- Експлуатація у вибухонебезпечних приміщеннях заборонена.
- Небезпека вибуху
- Не втягуйте легкозаймистих газів, рідин або пилу.
- Не втягуйте пилу активних металів (наприклад алюмінію, магнію або цинку).
- Не втягуйте концентровані луги або кислоти.
- Не втягуйте предметів, що горять або тліють.

Ці речовини можуть додатково руйнувати матеріали, які використовуються в пристрої.

⚠ ПОПЕРЕДЖЕННЯ

- Небезпека травмування. Не працюйте з насадкою та шлангом поблизу голови.

⚠ ОБЕРЕЖНО

- Не можна залишати пристрій без нагляду під час роботи.
- Небезпека нещасного випадку та пошкоджень унаслідок перекидання пристрою. Перед проведенням робіт з пристроєм чи на ньому слід прийняти стійке положення.

УВАГА

- Захищайте пристрій від екстремальних погодних умов, вологи й тепла.
- Не працюйте без фільтра, це може призвести до пошкодження пристрою.

Догляд та технічне обслуговування

Вказівка

- Перед проведенням будь-яких робіт з догляду та технічного обслуговування слід вимкнути пристрій і зняти акумуляторний блок.

⚠ ОБЕРЕЖНО

- Роботи з ремонту та з електричними компонентами доручати тільки авторизованій сервісній службі.

△ ПОПЕРЕДЖЕННЯ

- Пристрій має електричні компоненти, тому його не можна мити під проточною водою.

УВАГА

- Не використовуйте для очищення абразиви, засоби для чищення скла та універсальні засоби для чищення.
- Якщо пристрій не використовуватиметься тривалий час, вийняти акумуляторний блок з пристрою.
- Витягти використаний акумуляторний блок з пристрою та утилізувати його належним чином.

Транспортування

△ ОБЕРЕЖНО

- Щоб уникнути нещасних випадків або травмування, під час транспортування слід враховувати вагу пристрою.

Штекерний зарядний пристрій

Вказівки з техніки безпеки

Вказівка ● Обов'язково прочитайте вказівки з техніки безпеки, що входять до комплекту

акумуляторного блока. Дотримуйтеся вказівок з техніки безпеки під час використання.

△ НЕБЕЗПЕКА ● Небезпека вибуху. Не заряджати акумулятори, які не підлягають повторному заряджанню. ● Не користуйтеся зарядним пристроєм у вибухонебезпечному середовищі. ● Не кидати акумуляторні блоки у вогонь і не викидати у побутове сміття. ● Уникати контакту з рідиною, що виступила з пошкоджених акумуляторів. У разі контакту негайно промити рідину водою, а у разі потрапляння в очі додатково проконсультуватися з лікарем.

△ ПОПЕРЕДЖЕННЯ ● Особи з обмеженими фізичними, сенсорними або розумовими здібностями, а також особи, що не мають необхідного досвіду і знань, можуть використовувати пристрій тільки під належним наглядом або якщо вони пройшли інструктаж компетентної особи щодо безпечного використання обладнання й усвідомлюють можливі ризики. ● Не дозволяти дітям грати з

пристроєм. ● Стежити за тим, щоб діти не грали з пристроєм. ● Дітям старше 8 років дозволено користуватись пристроєм, якщо вони проінструктовані особою, яка відповідає за їхню безпеку, або знаходяться під належним наглядом, а також усвідомлюють потенційні ризики. ● Дітям дозволено проводити очищення та обслуговування пристрою тільки під наглядом.

● Перевіряйте відповідність напруги в мережі та напруги, вказаної на заводській табличці зарядного пристрою.

● Використовувати зарядний пристрій лише для заряджання дозволених акумуляторних блоків.

● Кожного разу перед початком роботи з пристроєм перевіряйте штекерний блок, з'єднувальний кабель, адаптер акумулятора й акумуляторний блок на відсутність пошкоджень. Не заряджайте пошкоджені пристрої. У разі пошкодження замініть пристрій. ● Не заряджати пошкоджені акумуляторні блоки. Пошкоджені акумуляторні блоки замінити акумуляторними блоками,

дозволеними компанією KÄRCHER. Не стосується пристроїв із

вбудованим акумулятором ● Не відкривайте зарядний пристрій. У разі пошкодження або несправності замініть зарядний пристрій.

● Оберегайте з'єднувальний кабель від високих температур, гострих країв, мастила і рухомих деталей пристрою. ● Перед очищенням зарядного пристрою або проведення технічного обслуговування витягти штепсельну вилку з розетки.

⚠ ОБЕРЕЖНО ● Не використовуйте зарядний пристрій у вологому або забрудненому стані. ● Не встановлюйте акумуляторні блоки у вологому або забрудненому стані в адаптер акумулятора зарядного пристрою.

УВАГА ● Небезпека короткого замикання. Захищайте контакти адаптер акумулятора від металевих деталей.

● Небезпека короткого замикання. Не зберігати акумуляторні блоки разом з металевими предметами.

● Небезпека пошкодження. Щоб уникнути пошкоджень, не намотуйте з'єднувальний кабель на мережевий

штекерний блок або адаптер акумулятора. ● **Не накривайте зарядний пристрій під час роботи.** ● **Не переносьте зарядний пристрій, тримаючи його за з'єднувальний кабель.** ● **Використовуйте зарядний пристрій тільки у приміщеннях.**

Використання за призначенням

Пристрій слід використовувати виключно в домашньому господарстві. Пристрій призначений для використання в якості багатфункціонального пілососа у відповідності до опису та вказівок з техніки безпеки, наведених у цій інструкції з експлуатації.

Не слід втягувати за допомогою цього пристрою попіл і сажу.

Вказівка

Виробник не несе відповідальності за будь-які пошкодження, що виникли внаслідок неналежного використання або неправильної експлуатації.

Охорона довкілля



Пакувальні матеріали придатні до вторинної переробки. Упаковку необхідно утилізувати без шкоди для довкілля.



Електричні та електронні пристрої найчастіше містять цінні матеріали, які придатні до вторинної переробки, та компоненти, такі як батареї, акумулятори чи мастило, які у разі неправильного поводження з ними або неправильної утилізації можуть створити потенційну небезпеку для здоров'я людини та довкілля. Однак ці компоненти необхідні для належної експлуатації пристрою. Пристрої, позначені цим символом, забороняється утилізувати разом із побутовим сміттям.

Вказівки щодо компонентів (REACH)

Актуальні відомості про компоненти наведені на сайті: www.kaercher.com/REACH

Сервісна служба

Філія фірми KÄRCHER завжди надасть підтримку в разі виникнення питань або несправностей.

Приладдя та запасні деталі

Слід використовувати лише оригінальне приладдя та оригінальні запасні частини, тому що саме вони гарантують безпечну та безперебійну експлуатацію пристрою.

Інформація щодо приладдя та запасних частин міститься на сайті www.kaercher.com.

Комплект поставки

Комплектація пристрою зазначена на упаковці. Під час розпакування пристрою перевірити комплектацію. У разі нестачі приладдя або

ушкодження, отриманих під час транспортування, слід повідомити про це торговельній організації, яка продала пристрій.

Опис пристрою

Малюнок А

- 1 Роз'єм для всмоктувального шланга
- 2 Гніздо для акумуляторного блоку
- 3 Кнопка вивільнення акумуляторного блоку
- 4 Вимикач пристрою (увімк. / вимк.)
- 5 Ручка для перенесення
- 6 Вихідний отвір
- 7 Стрічка для зберігання всмоктувального шланга
- 8 Відсік для приладдя
- 9 Замок контейнера
- 10 Контейнер
- 11 Насадка для м'яких меблів
- 12 Щілинна насадка
- 13 Рукоятка
- 14 Всмоктувальний шланг
- 15 *Акумуляторний блок
- 16 *Зарядний пристрій
- 17 Патронний фільтр
- 18 Фільтрувальний мішок

* опція

Елементи керування

Малюнок В

- 1 Дисплей
- 2 Заводська табличка
- 3 Контакти
- 4 Кріплення

Процес заряджання

Вказівка

Заряджати акумуляторні блоки Battery Power (+) 18/25 та 18/50 тільки за допомогою зарядних пристроїв для акумуляторних блоків для платформи KÄRCHER 18 V Battery Power.

Нові акумуляторні блоки мають тільки попередній заряд і повинні повністю заряджатися перед першим використанням.

Дисплей активується під час першого процесу заряджання.

Щоб індикатор заряду працював правильно, під час першого використання повністю розрядити акумуляторний блок аж до вимкнення.

Нові акумуляторні блоки досягають повної ємності приблизно після 5 циклів заряджання та розряджання.

Акумуляторні блоки, що не використовувалися тривалий час, перед застосуванням слід підзаряджати.

За температур нижче 0 °С ємність акумуляторного блоку знижується. Тривале зберігання за температур нижче -20 °С і вище 60 °С може зменшити ємність акумуляторного блоку. Якщо під час заряджання дисплей нічого не відображає, ємність акумулятора вичерпано або вона занизька. Щойно акумуляторний блок заряджається достатньо, дисплей відображає залишок часу заряджання. Якщо індикація не з'являється навіть через тривалий час, акумуляторний блок несправний. Замініти акумуляторний блок.

Малюнок С

1. Вставте вилку в розетку.
2. Вставте акумуляторний блок у гніздо зарядного пристрою.

Заряджання почнеться автоматично.

Під час заряджання на дисплеї відображається залишок часу заряджання у хвилинах.

Малюнок D

Час заряджання розрядженого акумуляторного блоку 18/25 за допомогою стандартного зарядного пристрою становить приблизно 5 години. Час заряджання за допомогою **зарядного пристрою швидкого заряджання до заряду 80% становить приблизно 45 хвилин. У разі повного заряду акумуляторного блоку на дисплеї відображається 100 %. Процес заряджання завершено.

Малюнок E

3. Вийміть акумуляторний блок із зарядного пристрою.
4. Витягнути штепсельну вилку з розетки.

Вказівка

Заряджений акумуляторний блок до застосування може залишатися в зарядному пристрої. Ризику надмірного заряджання немає.

Щоб запобігти споживанню зайвої електроенергії, вийміть вилку зарядного пристрою з розетки, коли акумуляторний блок повністю заряджений.

** Спеціальне приладдя

Експлуатація акумуляторного блоку

Дисплей

Акумуляторний блок обладнаний дисплеєм. На дисплеї можна побачити таку інформацію:

- Рівень заряду
- Хід заряджання
- Залишок часу роботи

Вказівка

Залишок часу роботи можна змінити, якщо перемкнуту потужність!

- Повідомлення про помилки

Під час вставляння акумуляторного блоку індикація на дисплеї змінюється залежно від пристрою, що використовується.

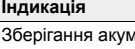
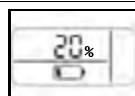
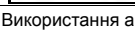
Індикація	Значення
	Зберігання акумуляторного блоку
	Рівень заряду акумуляторного блоку, коли він не використовується.
	Використання акумуляторного блоку

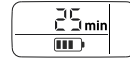
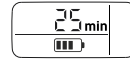
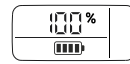
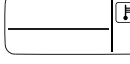
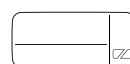
Індикація	Значення
	Залишковий час роботи акумуляторного блоку під час використання.
Заряджання акумуляторного блоку	
	Залишковий час заряджання акумуляторного блоку.
	Акумуляторний блок повністю заряджений.
Індикація несправностей	
	Температура акумуляторного блоку знаходиться за межами допустимого діапазону температур або акумуляторний блок заблокований внаслідок короткого замикання.
	Акумуляторний блок несправний і заблокований з міркувань безпеки. Не використовувати акумуляторний блок; утилізувати належним чином.

Монтаж

Відкриття пристрою

Малюнок F

1. Відкрийте замок контейнера.
2. Зніміть верхню частину пристрою, тримаючи її за ручку для перенесення.

Закриття пристрою

Малюнок G

1. Встановіть верхню частину пристрою на контейнер.
2. Закрийте замок контейнера.

Введення в експлуатацію

Підключення приладдя

Малюнок H

1. Вставте всмоктувальний шланг у роз'єм всмоктувального шланга на пристрої й натисніть до клацання.
 - а Щоб зняти шланг, натисніть заціпку й витягніть шланг.
2. Під'єднайте пілососну насадку до рукоятки.

Малюнок J

3. Під'єднайте щілинну насадку до рукоятки.

Встановлення акумуляторного блоку

Малюнок K

1. Вставте акумуляторний блок зверху у гніздо для акумуляторного блоку до клацання.

Вказівка

Використовуйте тільки акумуляторні блоки Battery Power (+) 18/25 або 18/50.

Увімкнення пристрою

Малюнок L

1. Щоб увімкнути пристрій, натисніть кнопку «I».
Увімкнеться функція всмоктування або видування.

Обслуговування

УВАГА

Пошкодження пристрою

Завжди працюйте з вставленим патронним фільтром, і під час вологого, й під час сухого прибирання.

Сухе прибирання

УВАГА

Пошкодження патронного фільтра

Під час переходу від вологого до сухого прибирання вологий патронний фільтр може забитися і стати непридатним до використання.

Ретельно висушіть патронний фільтр перед сухим прибиранням або замініть його сухим фільтром.

За необхідності міняйте патронний фільтр.

1. Прибираючи дрібний пил, встановіть фільтрувальний мішок.
 - Ступінь наповнення фільтрувального мішка залежить від пилу, що всмоктується.
 - Під час прибирання дрібного пилу, піску й подібних речовин фільтрувальний мішок треба міняти частіше.
 - Фільтрувальний мішок, що забився, може лопнути, тож вчасно замінійте фільтрувальні мішки.

Вологе прибирання

УВАГА

Пошкодження внаслідок впливу вологи

Не використовуйте фільтрувальний мішок під час вологого прибирання.

Вказівка

Коли контейнер заповнюється, поплавець закриває всмоктувальний отвір, і пристрій починає працювати на збільшених обертах.

Негайно вимкніть пристрій і спорожніть контейнер.

1. Щоб прибрати вологу, вставте в рукоятку насадку для м'яких меблів або щілинну насадку, див. главу Підключення приладдя.

Функція видування

Очищення важкодоступних місць або місць, які неможливо пропилососити, наприклад прибирання листя з гравійної клумби.

Малюнок M

1. Вставте всмоктувальний шланг у роз'єм вихідного отвору до фіксації.

Завершення роботи

Малюнок L

1. Щоб вимкнути пристрій, натисніть кнопку «0».

Малюнок N

2. Зсуньте кнопку вивільнення акумуляторного блоку вперед і витягніть акумуляторний блок із гнізда в напрямку вгору.
3. За необхідності зарядіть акумуляторний блок, див. главу Процес заряджання.

Спорожнення контейнера

Малюнок O

1. Відкрийте пристрій, див. главу Монтаж.
2. Спорожніть контейнер.
3. Закрийте пристрій, див. главу Монтаж.

Зберігання пристрою

Малюнок P

1. Помістіть насадку для м'яких меблів і щілинну насадку на пристрій.
2. Намотайте всмоктувальний шланг на пристрій та закріпіть його стрічкою для зберігання всмоктувального шланга.
3. Зберігайте пристрій у сухому приміщенні.

Зберігання акумуляторного блоку

Вказівка

Незалежно від режиму роботи, РК-дисплей споживає заряд акумулятора, навіть якщо акумулятор не знаходиться в пристрої.

1. Див. главу Зберігання.

Транспортування

⚠ ОБЕРЕЖНО

Недоотримання ваги

Небезпека травмування та пошкоджень Під час зберігання та транспортування враховувати вагу пристрою.

1. Під час перевезення транспортними засобами необхідно зафіксувати пристрій від ковзання та перекидання згідно з діючими правилами.

Перенесення вручну

1. Підніміть пристрій за ручки й перенесіть.

Перевезення транспортними засобами

1. Зафіксуйте пристрій від зсування й перекидання.

Догляд та технічне обслуговування

Пристрій та приладдя

1. Очищуйте пристрій та приладдя з пластмаси за допомогою стандартних засобів для чищення виробів з пластмаси.
2. Якщо необхідно, промийте контейнер та приладдя водою та просушіть перед подальшим використанням.
3. Зарядні контакти слід регулярно перевіряти на наявність забруднення та за необхідності очищати.

Очищення патронного фільтра

Вказівка

Рекомендація: раз на рік міняйте патронний фільтр.

1. Відкрийте пристрій, див. главу Монтаж.

Малюнок Q

2. Зніміть патронний фільтр.

Малюнок R

3. За необхідності промийте патронний фільтр проточною водою; не трійте фільтр і не чистьте його щіткою.

Малюнок S

4. Перед встановленням дайте фільтру повністю висохнути.

Малюнок T

5. Встановіть патронний фільтр.
6. Закрийте пристрій, див. главу Монтаж.

Заміна фільтрувального мішка

1. Відкрийте пристрій, див. главу Монтаж.
2. Вийміть фільтрувальний мішок.

Малюнок U

3. Вставте новий фільтрувальний мішок.
4. Закрийте пристрій, див. главу Монтаж.

Допомога у разі несправності

Часто пошкодження є простими, тому за допомогою наведеного нижче огляду їх можна усунути самостійно. У разі сумніву або наявності пошкоджень, не згаданих у огляді, звертатися до авторизованої сервісної служби.

Несправності

Пристрій не працює

Акумуляторний блок не сидить належним чином у гнізді для акумуляторного блоку.

1. Вставте акумуляторний блок у гніздо для акумуляторного блоку до клацання.

Занадто низький рівень заряду акумуляторного блоку (див. дисплей).

1. Зарядіть акумуляторний блок.

Акумуляторний блок або зарядний пристрій несправні.

1. Замініть акумуляторний блок або зарядний пристрій.

Пристрій вимикається сам собою

Перегрівся пристрій або акумуляторний блок.

1. Почекати, доки пристрій або акумуляторний блок охолоне.

Контейнер заповнений водою, внаслідок чого активується поплавець.

1. Спорожніть контейнер.

Потужність всмоктування знижується

Насадка для м'яких меблів, щілинна насадка, рукоятка або всмоктувальний шланг забиті.

1. Перевірте та за необхідності прочистіть насадку для м'яких меблів, щілинну насадку, рукоятку або всмоктувальний шланг.

Патронний фільтр забруднений.

1. Прочистіть патронний фільтр, див. Очищення патронного фільтра.

Фільтрувальний мішок повний.

1. Замініть фільтрувальний мішок, див. Заміна фільтрувального мішка.

Загальна помилка

На дисплеї відображається символ зламаного акумулятора

Акумуляторний блок несправний і заблокований з міркувань безпеки.

1. Не використовуйте акумуляторний блок.
2. Утилізуйте акумуляторний блок належним чином.

Помилки під час заряджання

Акумуляторний блок не заряджається, контрольний індикатор на зарядному пристрої не світиться, дисплей не вимкнений

Зарядний пристрій несправний.

1. Замініть зарядний пристрій.

Акумуляторний блок не заряджається, контрольний індикатор на зарядному пристрої блимає, дисплей працює.

Можливо, температура акумуляторного блоку знаходиться за межами дозволеного діапазону.

Зарядний пристрій несправний.

1. Дотримуйтеся вказівок на дисплеї.
2. Замініть зарядний пристрій.

Акумуляторний блок не заряджається, дисплей працює

Зарядний пристрій несправний.

1. Замініть зарядний пристрій.

Акумуляторний блок не заряджається, дисплей вимкнений

Акумуляторний блок повністю розряджений або несправний.

1. Дочекайтеся, доки на дисплеї через деякий час не з'явиться залишок часу заряджання. Якщо дисплей не вмикається, акумуляторний блок несправний.
2. Замініть акумуляторний блок.

Акумуляторний блок не заряджається, на дисплеї відображається символ температури

Температура акумуляторного блоку занизька або зависока.

1. Помістіть акумуляторний блок у місце з поміркованими температурними умовами й дочекайтеся, доки температура акумуляторного блоку повернеться до нормального діапазону, див. главу Технічні характеристики акумуляторного блоку. Заряджання почнеться автоматично.

Помилки під час експлуатації

На дисплеї відображається символ температури

Температура акумуляторного блоку занизька або зависока.

1. Дочекайтеся, доки температура акумуляторного блоку повернеться до нормального діапазону, див. главу Технічні характеристики акумуляторного блоку.

У разі короткого замикання акумуляторний блок блокується на 30 секунд. Якщо коротке замикання відбувається часто, акумуляторний блок блокується на тривалий час.

1. Щоб розблокувати акумуляторний блок, підключіть його до зарядного пристрою.

На дисплеї відображається залишок часу 0, пристрій вимикається

Акумуляторний блок розряджений.

1. Зарядіть акумуляторний блок.

Помилки під час зберігання

Дисплей не відображає залишок ємності

Акумуляторний блок розряджений.

1. Зарядіть акумуляторний блок.

Дисплей відображає залишкову ємність 70%, хоча акумуляторний блок повністю заряджений

Акумуляторний блок автоматично перейшов у режим зберігання. Режим зберігання активується, якщо акумуляторний блок не використовується більше ніж 21 день. Ця функція захищає акумуляторні елементи від швидкого старіння і збільшує строк служби.

1. Перед наступним використанням повністю зарядіть акумулятор.

Зберігання

УВАГА

Вологість і тепло

Небезпека пошкодження

Зберігати акумуляторні блоки тільки в приміщеннях з низькою вологістю і за температури нижче 27 °С. Якщо акумуляторний блок зберігається з рівнем заряду більше 70 % і не використовується понад 21 дня, автоматично активується режим зберігання, який частково розряджає акумуляторний блок до 70 %.

Дисплей акумуляторного блока відображає поточний рівень заряду. Дисплей також відображає рівень заряду, коли акумуляторний блок не під'єднаний до зарядного пристрою.

Якщо дисплей акумуляторного блоку згаснув під час зберігання, ємність акумулятора вичерпана й дисплей вимкнувся.

1. Зарядити акумуляторний блок.

Гарантія

У кожній країні діють відповідні гарантійні умови, встановлені уповноваженою організацією збуту нашої продукції в цій країні. Можливі несправності приладу протягом гарантійного строку ми усуваємо безкоштовно, якщо причина несправності полягає в дефектах матеріалів або виробничому браку. У разі виникнення претензій протягом гарантійного строку прохання звертатися, маючи при собі чек про покупку, до торговельної організації, що продала продукт, або до найближчої уповноваженої служби сервісного обслуговування.
(Адреси див. на звороті)

Технічні характеристики

WD 1 Compact Battery

Електричне підключення

Напруга акумулятора	V	18
Номінальна потужність	W	230

Робочі характеристики пристрою

Час роботи в нормальному режимі за повної зарядки акумулятора	min	10
---	-----	----

Розміри та вага

Вага	kg	3,5
Довжина	mm	386
Ширина	mm	279
Висота	mm	312

Зберігається право на внесення технічних змін.

Технічні характеристики акумуляторного блоку

Battery Power		*18/25	**18/50
Номінальна напруга акумулятора	V	18	
Тип акумулятора	–	Літій-іонний	
Номінальна ємність (відповідно до IEC/EN 61690)	A* го д	2,4	4,8
Номінальна ємність (згідно з даними виробника елемента)	A* го д	2,5	5,0
Номінальне енергоспоживання (відповідно до UN 3480)	Вт *го д	43,2	86,4
Зарядний струм макс.	A	4	8
Ступінь захисту	–	IPX5	

Battery Power		*18/25	**18/50
Маса	кг	0,615	0,918
Робоча температура	°C	-20...40	
Температура заряджання	°C	0...40	
Температура зберігання	°C	-20...60	
Габаритні розміри (Д x Ш x В)	м м	133 x 88 x 50	133 x 88 x 72

Зберігається право на внесення технічних змін.

* опція, ** Спеціальне приладдя

Технічні характеристики стандартного зарядного пристрою

		*Стандартний зарядний пристрій BC 18 B
Номинальна напруга акумуляторного блоку	B	18
Зарядний струм макс.	A	0,5
Тип акумуляторного блоку	-	Літій-іонний
Платформа акумуляторного блоку	-	Battery Power (+)
Напруга мережі	B	100...240
Частота	Гц	50-60
Споживання струму	A	макс. 0,3
Клас захисту	-	II
Вага (без акумуляторного блоку)	г	160

Зберігається право на внесення технічних змін.
* опція

Мазмұны

Жалпы нұсқаулар.....	223
Қауіпсіздік техникасы бойынша нұсқаулар	223
Зарядтау құрылғысы.....	225
Бұйымды мақсатына сәйкес қолдану.....	227
Қоршаған ортаны қорғау	227
Тұтынушыларға қызмет көрсету	227
Керек-жарақ және қосалқы бөлшектер	227
Жеткізілім жинағы	227
Құрылғының сипаттамасы.....	227
Басқару элементтері.....	228
Зарядтау процесі	228
Акумулятор жинағын пайдалану	228
Орнату	229
Пайдалануға енгізу	229
Қолдану	229
Тасымалдау.....	229
Күтім және техникалық қызмет көрсету	230
Кедергілер болғанда көмек алу	230
Сақтау	231
Кепілдік	231
Техникалық сипаттамалары.....	231
Акумулятор жинағының техникалық сипаттамалары	232
Стандартты зарядтағыштың техникалық сипаттамалары	232

Жалпы нұсқаулар



Құрылғыны алғаш рет қолданбас бұрын, осы пайдалану жөніндегі түпнұсқа нұсқаулық пен берілген қауіпсіздік жөніндегі

нұсқауларды оқып шығыңыз. Оларға сай әрекет етіңіз. Екі кітапшаны да әрі қарай пайдалану немесе келесі иесі үшін сақтап қойыңыз.

Қауіпсіздік техникасы бойынша нұсқаулар

Қауіп деңгейлері

⚠ **ҚАУІП**

- Ауыр жарақаттануға немесе өлімге апарып соғатын тікелей қауіп бойынша нұсқау.

⚠ **ЕСКЕРТУ**

- Ауыр жарақаттануға немесе өлімге апарып соғуы мүмкін қауіпті жағдай бойынша нұсқау.

⚠ **АБАЙЛАҢЫЗ**

- Жеңіл жарақаттануға апарып соғуы ықтимал қауіпті жағдай бойынша нұсқау.

НАЗАР АУДАРЫҢЫЗ

- Материалдық зиянға апарып соғуы ықтимал қауіпті жағдай бойынша нұсқау.

Техникалық қауіпсіздік бойынша жалпы нұсқаулар

⚠ **ҚАУІП** • Тұншығу қаупі!
Қаптама пленканы балалардан алыс ұстау қажет.

⚠ **ЕСКЕРТУ** • Құрылғыны тек нұсқауға сәйкес қолданыңыз. Жергілікті жағдайларды ескеріңіз және

құрылғымен жұмыс істеген кезде, бөгде тұлғаларды, әсіресе балаларды қадағалаңыз. ● Физикалық, сезгіштік немесе ақыл-ой қабілеті нашарлаған не тәжірибесі мен біліктілігі жетіспейтін тұлғаларға құрылғыны қауіпсіз пайдалану туралы олардың қауіпсіздігіне жауапты тұлға нұсқаулық берген және олар нәтижесінде пайда болуы ықтимал қауіптерді түсінген, құрылғы тиісті түрде бақыланған жағдайда ғана пайдалана алады.

● Құрылғыны пайдалану бойынша нұсқау берілген немесе құрылғыны пайдалану мүмкіндігін растаған және осы мақсатқа тағайындалған адамдар қолдануға рұқсат етілген. ● Балаларға құрылғыны пайдалануға тыйым салынады.

● 8 жасан үлкен балалар олардың қауіпсіздігі үшін жауапты тұлғаның тарапынан құрылғыны пайдалануға машықтанған немесе қадағаланған және құрылғыны пайдаланудан туындайтын қауіптерді түсінген жағдайда ғана құрылғыны пайдалана алады.

● Балаларды бұйыммен ойнамайтындай етіп қадағалап тұрыңыз.

● Балалар тазалау және техникалық қызмет көрсету жұмыстарын тек біреудің бақылауында орындай алады. **△ АБАЙЛАҢЫЗ** ● Қорғаныс құрылғысы сіздің қауіпсіздігіңізге арналған. Қорғаныс құрылғысын ешқашан өзгертпеңіз немесе ажыратпаңыз.

Пайдалану

△ **ҚАУІП**

- Жарылыс қаупі бар аймақтарда пайдалануға тыйым салынады.
- Жарылыс қаупі
- Жанғыш газдарды, сұйықтықтарды немесе шаңдарды шаңсорғышпен тазаламаңыз.
- Реактивті металл шаңдарды (мысалы, алюминий, магний немесе мырыш) шаңсорғышпен тазаламаңыз.
- Сұйылтылмаған сілтілерді немесе қышқылдарды шаңсорғышпен сормаңыз.
- Өртенетін немесе тозаңдаушы заттарды шаңсорғышпен сормаңыз. Бұл заттар құрылғыда пайдаланылатын материалдарды қосымша тиіп кетуі мүмкін.

△ **ЕСКЕРТУ**

- Жарақат алу қаупі. Шүмегі мен сору түтігін басының жанында сормаңыз.

△ АБАЙЛАҢЫЗ

- Құрылғыны жұмыс істеп тұрғанда қараусыз қалдырмаңыз.
- Құрылғы түсіп кеткен кезде зақымдану және жарақат алу қаупі бар. Құрылғымен әрбір жұмыс істеген кезде оның тұрақтылығын қамтамасыз ету керек.

НАЗАР АУДАРЫҢЫ

- Құрылғыны экстремалды ауа-райынан, жылудан және ылғалдан қорғаңыз.
- Ешқашан сүзгісіз шаң сормаңыз, құрылғы зақымдалуы мүмкін.

Күтім және техникалық қызмет көрсету

Нұсқау

- Күтім және техникалық қызмет көрсету бойынша жұмыстарды орындау алдында құрылғыны өшіріңіз және батареяны шығарыңыз.

△ АБАЙЛАҢЫЗ

- Электр бөліктерімен жұмысты және жөндеу жұмыстарын тек өкілетті қызмет көрсету қызметінің орындауына рұқсат етіледі.

△ ЕСКЕРТУ

- Бұйым ішінде электрлік құрамдас бөлшектер бар,

сондықтан оны ағынды су астында тазалауға болмайды.

НАЗАР АУДАРЫҢЫ

- Тазалау үшін тазарту құралдарын, әйнек немесе жалпы тазарту құралдарын пайдаланбаңыз.
- Ұзақ уақыт бойы пайдаланбас бұрын батарея жинағын құрылғыдан шығарыңыз.
- Қолданылған батарея жинағын құрылғыдан алып тастап, оны тиісті түрде тастаңыз.

Тасымалдау

△ АБАЙЛАҢЫЗ

- Жазатайым оқиғаларды немесе жарақаттануды болдырмас үшін, көлік құралының салмағына назар аударыңыз.

Зарядтау құрылғысы

Қауіпсіздік техникасы бойынша нұсқаулар

- Нұсқау** ● Аккумулятор жинағына қоса берілетін қауіпсіздік техникасы бойынша нұсқауларды міндетті түрде оқыңыз. Пайдалану кезінде қауіпсіздік техникасы бойынша нұсқауларды сақтаңыз.
- △ **ҚАУІП** ● Жарылыс қаупі. Қайта зарядталмайтын батареяларды зарядтамаңыз. ● Зарядтау

құрылғысын жарылғыш ортада қолданбаңыз.

● Аккумуляторларды отқа немесе үй қоқысына тастамаңыз. ● Ақаулы аккумулятордан аққан сұйықтықпен жанасуға жол бермеңіз. Сұйықтық тиген жағдайда бірден сумен шайып қойыңыз да, көзге тиген жағдайда дәрігерге де қаралыңыз.

△ **ЕСКЕРТУ** ● Физикалық, сезгіштік немесе ақыл-ой қабілеті нашарлаған не тәжірибесі мен біліктілігі жетіспейтін тұлғаларға құрылғыны қауіпсіз пайдалану туралы олардың қауіпсіздігіне жауапты тұлға нұсқаулық берген және олар нәтижесінде пайда болуы ықтимал қауіптерді түсінген, құрылғы тиісті түрде бақыланған жағдайда ғана пайдалана алады. ● Балалардың құрылғымен ойнауына рұқсат етпеңіз. ● Балаларды бұйыммен ойнамайтындай етіп қадағалап тұрыңыз. ● 8 жасан үлкен балалар олардың қауіпсіздігі үшін жауапты тұлғаның тарапынан құрылғыны пайдалануға машықтанған немесе қадағаланған және құрылғыны пайдаланудан туындайтын қауіптерді

түсінген жағдайда ғана құрылғыны пайдалана алады.

● Балалар тазалау және техникалық қызмет көрсету жұмыстарын тек біреудің бақылауында орындай алады.

● Кернеудің зарядтау құрылғысының техникалық ақпарат тақтайшасында көрсетілген кернеуіне сәйкестігін тексеріңіз.

● Зарядтағыш құрылғыны тек рұқсат етілген аккумуляторларды зарядтау үшін қолданыңыз. ● Әрбір іске қосу алдында желі адаптерінің, кабельді, батарея адаптерінің және аккумулятордың зақымдарының жоқтығын тексеріңіз. Зақымдалған құрылғыларды қолданбаңыз. Зақымдалған болса, құрылғыны ауыстырыңыз.

● Зақымдалған аккумуляторларды зарядтауға болмайды. Зақымдалған аккумуляторларды KÄRCHER компаниясы рұқсат еткен аккумуляторлармен алмастырыңыз. Аккумулятор кірістірілген

құрылғыларға қатысты емес. ● Зарядтау құрылғысын ашпаңыз. Зарядтағышты зақымдалған болса немесе ақаулы жағдайда ауыстырыңыз.

● Байланыстырғыш сымын

жылудан, өткір жиектен, майдан және жылжымалы бөлшектерден қорғаңыз.

● **Зарядтағышты тазаламас бұрын немесе кез-келген пайдаланушыға техникалық қызмет көрсетуді жүзеге асырудан бұрын ашаны розеткадан суырыңыз.**

⚠ **АБАЙЛАҢЫЗ**

● **Зарядтағышты дымқыл немесе кір күйінде қолданбаңыз.**

● **Аккумуляторларды дымқыл немесе лас күйінде зарядтау құрылғысының аккумулятор адаптеріне салмаңыз.**

НАЗАР АУДАРЫҢЫЗ! ● Қысқа тұйықталу қаупі.

Аккумулятор адаптерін металл бөлшектермен байланысудан қорғаңыз.

● **Қысқа тұйықталу қаупі.**

Аккумуляторларды металл заттармен бірге сақтауға болмайды. ● **Зақымдау тәуекелі! Байланыстырғыш сымын айнымалы ток адаптері немесе аккумулятор адаптері айналасына орамаңыз.**

● **Зарядтау құрылғысын жұмыс кезінде пайдаланбаңыз.**

● **Зарядтау құрылғысын байланыстырғыш сым арқылы алып жүрмеңіз.**

● **Зарядтау құрылғысын тек үй ішінде пайдаланыңыз.**

Бұйымды мақсатына сәйкес қолдану

Құрал жеке үй шаруашылығында пайдалануға ғана арналған.

Құрылғы осы нұсқаулықта берілген нұсқауларға және қауіпсіздік нұсқауларына сәйкес көп мақсатты шаңсорғыш ретінде пайдалануға арналған.

Бұл құрылғыда күл мен күйені соруға болмайды.

Нұсқау

Өндіруші дұрыс пайдаланбау немесе дұрыс жұмыс жасамау салдарынан болған зақым үшін жауапкершілік көтермейді.

Қоршаған ортаны қорғау



Орауыш материалдарын утилизациялауға болады. Орауыштарды қоршаған ортаға қауіпсіз түрде утилизациялаңыз.



Электрлік және электрондық бұйымдардың құрамында қате қолдану немесе утилизациялау нәтижесінде адам денсаулығына және қоршаған ортаға қауіп төндіруі ықтимал, құнды қайта өңделмелі материалдар және батареялар, аккумуляторлар немесе май сияқты бөлшектер жиі кездеседі.

Алайда, аталмыш бөлшектер бұйымды тиісінше пайдалану үшін қажет болады. Осы таңбамен белгіленген бұйымдарды үй қоқыстарымен бірге тастауға болмайды.

Құрамдағы заттар бойынша нұсқаулар (REACH)

Бұйымның құрамындағы заттар туралы соңғы мәліметтер төмендегі мекенжай бойынша қолжетімді: www.kaercher.com/REACH

Тұтынушыларға қызмет көрсету

Сұрақтар немесе ақаулар үшін біздің Kärcher филиалы көмек көрсете алады.

Керек-жарақ және қосалқы бөлшектер

Тек түпнұсқалы керек-жарақ немесе қосалқы бөлшектерді пайдаланыңыз, себебі ол құралдың қауіпсіз және апатсыз жұмыс істеуіне кепілдік болады.

Керек-жарақтар мен қосалқы бөлшектер туралы ақпарат www.kaercher.com веб-сайтында қолжетімді.

Жеткізілім жинағы

Бұйымның жеткізілім жинағы орауыштың үстінде көрсетілген. Бұйымды орауыштан шығарғанда жинақтың толықтығын тексеріп шығыңыз. Керек-жарақтар жетіспеген немесе тасымалдау кезінде зақымдар тиген жағдайда, дилеріңізге хабарласыңыз.

Құрылғының сипаттамасы

Сурет А

- ① Сору құбыршегі
- ② Сору құбыршегін қосу
- ③ Аккумулятор жинағын ажыратқыш түйме
- ④ Құрылғыны қосу (қосу/өшіру)
- ⑤ Жылжытуға арналған сап
- ⑥ Бөгетті қосу

- 7 Сору құбыршегіен сақтауға арналған белбеу
- 8 Қосалқы құралдарды сақтау
- 9 Контейнерді жабу
- 10 Контейнер
- 11 Қаптау
- 12 Саңылаулы саптама
- 13 Тұтқа
- 14 Сору
- 15 Аккумуляторлар жинағы
- 16 Зарядтау құрылғысы
- 17 Сүзгілеу элементтері
- 18 Қол сүзгі

*қосымша

Басқару элементтері

Сурет В

- 1 Экран
- 2 Зауыт тақтайшасы
- 3 Контактілер
- 4 Қабылдау бөлігі

Зарядтау процесі

Нұсқау

Батарея қуаты (+) 18/25 және 18/50 аккумулятор жинақтарын KÄRCHER 18 V батарея қуатының платформасына аккумулятор жинағын зарядтау құрылғысымен ғана зарядтаңыз.

Аккумуляторлардың жаңа жинақтары алдын ала аздап зарядталған және алғашқы пайдалану алдында оларды толығымен зарядтау керек. Бірінші зарядтау процесінде дисплей қосылып тұр. Зарядтау деңгейінің индикаторы дұрыс жұмыс жасайтындай етіп аккумулятор жинағын бірінші рет өшіргенше шығарыңыз.

Жаңа аккумулятор жинақтары 5 зарядтау-таусылу циклінен кейін толық сыйымдылыққа жетеді.

Ұзақ уақыт қолданылмаған аккумулятор жинақтарын пайдалану алдында аздап зарядтап алу керек.

Төмен температураларда 0 °C аккумулятор жинағының жұмысын азайтады. Температурда -20 °C-тан төмен және 60 °C-тан жоғары ұзақ сақтау аккумулятор жинағының сыйымдылығын азайтуы мүмкін.

Егер дисплей зарядтау кезінде ештеңе көрсетпесе, батарея сыйымдылығы біткен немесе өте аз. Аккумулятор жинағы жеткілікті зарядталғаннан кейін дисплей қалған зарядтау уақытын көрсетеді. Ұзақ уақыт өткеннен кейін де индикаторлар болмаса, аккумулятор жинағы жарамсыз. Аккумулятор жинағын ауыстырыңыз.

Сурет С

1. Ашаны розеткаға салыңыз.
2. Аккумулятор жинағын зарядтау құрылғысының қабылдау бөлігіне қойыңыз. Зарядтау процесі автоматты түрде басталады.

Қалған зарядтау уақыты зарядтау кезінде аккумулятор жинағының дисплейіндегі минуттарда көрсетіледі.

Сурет D

18/25 бос аккумулятор жинағына арналған зарядтау уақыты стандартты зарядтау құрылғысымен шамамен 5 сағатты құрайды. Заряд біткен аккумуляторды 80 % заряд деңгейіне дейін зарядтау уақыты шамамен 45 минутты құрайды.

Аккумулятор жинағы толық зарядталған кезде дисплейде 100 % көрсетіледі. Жүктеу процесі аяқталды.

Сурет E

3. Зарядтау құрылғысынан аккумулятор жинағын шығарыңыз.

4. Желі кабелін токтан ажыратыңыз.

Нұсқау

Зарядталған аккумулятор жинағын пайдаланғанға дейін зарядтау құрылғысында қалдыруға болады. Жүктеу қаупі жоқ.

Аккумулятор жинағы толығымен зарядталғанда, қажетсіз қуатты шығындамаңыз және зарядтау құрылғысын ажыратыңыз.

Арнайы керек-жарақтар

Аккумулятор жинағын пайдалану

Экран

Аккумулятор жинағы дисплеймен жабықталған. Дисплейде төмендегілерді оқуға болады:



- Зарядтылығы
- Зарядталу прогресі
- Қалған жұмыс уақыты

Нұсқау

Жұмыс уақытының бейімделуі қуатты ауыстырып қосу арқылы жасалады!

- Қате туралы хабарлар

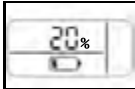
Аккумулятор жинағын салу кезінде пайдаланылатын құрылғыға байланысты көрсеткіштер айналады.

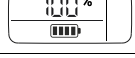
Көрсеткіш	Мәні
Аккумулятор жинағын сақтау	
	Пайдаланбаған кездегі аккумулятор жинағын зарядтау күйі.
Аккумулятор жинағын пайдалану	
	Пайдаланған кездегі аккумулятор жинағында қалған жұмыс уақыты.
Аккумулятор жинағын зарядтау	
	Зарядтау кездегі аккумулятор жинағында қалған зарядтау уақыты.
	Аккумулятор жинағы толығымен зарядталған.
Ақау индикаторы	

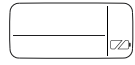
Көрсеткіш	Мені
	Аккумулятор жинағының температурасы рұқсат етілген температура диапазонынан тыс немесе қысқа тұйықталу салдарынан аккумулятор жинағы құлыпталған.
	Аккумулятор жинағы істен шыққан және қауіпсіздік мақсатында құлыпталған. Аккумулятор жинағы одан әрі пайдаланбаңыз және ережелерге сәйкес тастаңыз.

Орнату

Құрылғыны ашу

Сурет F

1. Контейнерлердің бітеуішін ашу.
2. Тасымалдау тұтқасынан құрылғы басын алып тастаңыз.

Құрылғыны жабу

Сурет G

1. Құрылғының басын контейнерге салыңыз.
2. Контейнерлердің бітеуішін жабу.

Пайдалануға енгізу

Керек-жарақтарды қосу

Сурет H

1. Құрылғыдағы сору құбыршегінің қосылысындағы сору құбыршегінің орнына түскенше басыңыз.
 - а Жою үшін, тұтқаны алып, сору құбыршегінің шығарыңыз.
2. Сору шүмегі тұтқаға қосыңыз.

Сурет J

3. Тегіс саптаманы тұтқаға қосыңыз.

Аккумулятор жинағын салыңыз

Сурет K

1. Аккумуляторды аккумулятор жинағына аккумулятор жинағы орнына түскенше салыңыз.

Нұсқау
Батарея қуаты (+) 18/25 немесе 18/50 аккумулятор жинақтарын ғана пайдаланыңыз.

Шаңсорғышты қосу

Сурет L

1. Құрылғыны қосу үшін I түймесін басыңыз. Сору немесе үрлеу функциясы қосылады.

Қолдану

НАЗАР АУДАРЫҢЫЗ

Құрылғының зақымдануы

Әрқашан ылғалды және құрғақ болса да, орнатылған сүзгі элементтерімен жұмыс істеңіз.

Құрғақ сору

НАЗАР АУДАРЫҢЫЗ

Сүзгі элементтерінің зақымдалуы

Ылғалдан құрғақ вакуумға ауысқан кезде, ылғалды сүзгі элементі бітеліп, жарамсыз болады.

Құрғақ сорудың алдында сүзгі элементтерін жақсылап құрғатыңыз немесе оны құрғағына ауыстырыңыз.

Қажет болса, сүзгі элементтерін ауыстырыңыз.

1. Майда шаңды сору үшін, сүзгілеу қапшығын салыңыз.

- Сүзгілеу қапшығының толу дәрежесі сорылатын кірге байланысты.
- Майда шаң, құм және т.б. үшін сүзгілеу қапшығын жиі ауыстыру қажет.
- Қосылған сүзгі қаптары жарылып кетуі мүмкін, сүзгілеу қапшығын уақытында жаңартып отырыңыз.

Ылғалды сору

НАЗАР АУДАРЫҢЫЗ

Ылғалдылық кезіндегі зақымдар.

Ылғалды сору кезінде сүзгілеу қапшығын пайдаланбаңыз.

Нұсқау

Контейнер толтырылған кезде, қалқыма сорғыштың саңылауларын жабады және құрылғы жоғары жылдамдықта жұмыс істейді. Құрылғыны дереу сөндіріп, контейнерді босатыңыз.

1. Ылғалды сініріп алу үшін, беткі немесе тегіс саптаманы тұтқаға қойыңыз, бөлімді қараңыз Керек-жарақтарды қосу.

Үрлеу функциясы

Күрделі жететін орындарға немесе сорып алу мүмкін болмаған жерлерде тазалау, мысалы, тас төсеніштен шығып кетеді.

Сурет M

1. Сору құбыршегінің сору құбыршегі орнына түскенге дейін үрлеу қосылымына салыңыз.

Жұмыстың аяқталуы

Сурет L

1. Құрылғыны қосу үшін I түймесін басыңыз.

Сурет N

2. Аккумулятор жинағын босату түмесін алға жылжытып, аккумулятор жинағын ұстағышынан жоғары қарай тартыңыз.
3. Қажет болса, аккумулятор жинағын зарядтаңыз, бөлімді қараңыз Зарядтау процесі.

Контейнерді босатыңыз

Сурет O

1. Құрылғыны ашыңыз, бөлімді қараңыз Орнату.
2. Контейнерді босатыңыз.
3. Құрылғыны ашыңыз, бөлімді қараңыз Орнату.

Құрылғыны сақтауға булау

Сурет P

1. Беткі және тегіс саптаманы құрылғыға салып қойыңыз.
2. Сору құбыршегінің құрылғының айналасына орап, сорғыш құбыршектің сақтау белдіктерімен бекітіңіз.
3. Құрылғыны құрғақ бөлмелерде сақтаңыз.

Аккумулятор жинағын сақтау

Нұсқау

Пайдаланудан тәуелсіз сұйық кристалдық дисплей аккумулятордың аз сыйымдылығын көрсетеді, мұнда аккумулятор жинағы құрылғыда болуы немесе болмауы мүмкін.

1. Бөлімді қараңыз Сақтау.

Тасымалдау

⚠ АБАЙЛАҢЫЗ

Салмақтың сақталмауы

Жарақат алу және құрылғыны зақымдау қаупі Тасымалдау және жүктеу кезінде құрылғының салмағын ескеріңіз.

1. Көлік құралдарында тасымалданғанда, құрылғыны қолданыстағы нұсқауларға сәйкес сырғып-жығудан қорғаныңыз.

Қолмен тасымалдау

1. Құрылғыны тұтқасынан көтеріңіз және көшіріңіз.

Көлік құралдарымен тасымалдау

1. Құрылғыны қисаймайтындай және құламайтындай етіп бекітіңіз.

Күтім және техникалық қызмет көрсету

Құрылғы және керек-жарақтар

1. Құрылғыны және пластиктен жасалған жабдықтарды пластикке арналған стандартты тазалау құралының көмегімен тазалау керек.
2. Контейнер мен керек-жарақтарды әрі қарай қолданар алдында сумен шайып, құрғатыңыз.
3. Зарядтау контактілерінің ластанбауын жүйелі түрде тексеріп отрыңыз және қажет болған жағдайда оларды тазалаңыз.

Сүзгі элементтерін тазарту

Нұсқау

Кеңес: Сүзгі элементтерін жылына 1 рет жаңартыңыз.

1. Құрылғыны ашыңыз, бөлімді қараңыз. Орнату.

Сурет Q

2. Сүзгі элементтерін бөлшектеу

Сурет R

3. Қажет болса, картридж сүзгісін ағынды су астында тазалаңыз, сүртіп алмаңыз немесе сілтемеңіз.

Сурет S

4. Пайдалану алдында аккумуляторлар жинағын және ажыратқыштарды толық құрғатыңыз.

Сурет T

5. Сүзгі элементтерін орнатыңыз.
6. Құрылғыны ашыңыз, бөлімді қараңыз. Орнату.

Сүзгілеу қапшығын ауыстырыңыз

1. Құрылғыны ашыңыз, бөлімді қараңыз. Орнату.
2. Сүзгілеу қапшығын шығарып алу.

Сурет U

3. Жаңа сүзгілеу қапшығын салу.
4. Құрылғыны ашыңыз, бөлімді қараңыз. Орнату.

Кедергілер болғанда көмек алу

Кемшіліктердің себебін астыда көрсетілген тізімге сәйкес Өзіңіз жоя алуыңыз мүмкін. Күдікті жағдайларда немесе осында аталған емес себебі жағдайларда Қызмет Көрсету бөлімінің арнайы мамандарымен хабарласыңыз.

Ақаулар

Құрылғы жұмыс істемейді

Аккумулятор жинағы аккумулятор жинағының батареясына дұрыс отырылмайды.

1. Аккумуляторды аккумулятор жинағына аккумулятор жинағы орнына түскенше салыңыз.

Аккумулятор зарядының деңгейі (дисплейді қараңыз) тым төмен, қажет болған жағдайда аккумуляторды зарядтаңыз.

1. Аккумуляторларды зарядтау

Аккумулятор жинағы немесе зарядтау құрылғысы жарамсыз.

1. Аккумулятор жинағы немесе зарядтау құрылғысын ауыстырыңыз.

Құрылғы өздігінен өшіріледі

Құрылғы / аккумулятор жинағы қызып кеткен.

1. Құрылғы / аккумулятор жинағы салқындағанша күтіңіз.

Контейнер суға толған, сондықтан қалтқы іске қосылады.

1. Контейнерді босатыңыз.

Сору күші азаяды

Беткі немесе тегіс саптама, тұтқа немесе сору түтікшесі бітеліп қалған.

1. Беткі немесе тегіс саптаманы, тұтқаны немесе сору түтікшесін тексеріп, қажет болса тазалаңыз.

Сүзгі элементтері ластанған.

1. Сүзгі элементтерін тазартыңыз, қараңыз Сүзгі элементтерін тазарту.

Сүзгілеу қапшығы тым толы.

1. Сүзгілеу қапшығын жаңартыңыз, қараңыз Сүзгілеу қапшығын ауыстырыңыз.

Жалпы ақау

Дисплейде батареяның үстінен сызылған таңбасы көрсетіледі

Аккумулятор жинағы істен шыққан және қауіпсіздік мақсатында құлыпталған.

1. Аккумуляторлар жинағын пайдалануға болмайды.

2. Аккумуляторлар жинағын ережелерге сәйкес тастаңыз.

Зарядтау кезіндегі ақаулар

Аккумуляторлар жинағы зарядталмайды, зарядтау құрылғысында индикатор шамы өшірілі, дисплей өшірілі

Зарядтау құрылғысы жарамсыз.

1. Зарядтау құрылғысын орнатыңыз.

Батарея жинағы зарядталмайды, зарядтағышта индикатор шамы жыпылықтайды, дисплей қосұлы.

Егер қажет болса, батарея жинағының температурасы қалыпты ауқымда болмайды.

Зарядтау құрылғысы жарамсыз.

1. Дисплейге назар аударыңыз.
2. Зарядтау құрылғысын орнатыңыз.

Батарея жинағы зарядталмайды, дисплей қосұлы.

Зарядтау құрылғысы жарамсыз.

1. Зарядтау құрылғысын орнатыңыз.

Батарея жинағы зарядталмайды, дисплей өшірілі

Батарея жинағы толық зарядталған немесе жарамсыз.

1. Біраз уақыттан соң дисплейде қалған заряд уақыты пайда болғанша күте тұрыңыз. Дисплейді өшіріңіз, аккумулятор жинағы жарамсыз.

2. Аккумулятор жинағын ауыстырыңыз.

Батарея жинағы зарядталмайды, дисплейде температура белгісі көрсетіледі

Аккумулятор жинағының температурасы тым жоғары/төмен.

1. Аккумулятор жинағын қалыпты температура ортасына қойыңыз және аккумулятор жинағының температурасы қалыпты ауқымда болғанша

күсетілі, тарауды қараңыз. Аккумулятор жинағының техникалық сипаттамалары. Зарядтау процесі автоматты түрде басталады.

Пайдалану кезіндегі ақаулар

Дисплейде температура белгісі көрсетіледі

Аккумулятор жинағының температурасы тым жоғары/төмен.

1. Аккумулятор жинағының температурасы қалыпты ауқымыда болғанша күте тұрыңыз, тарауды қараңыз. Аккумулятор жинағының техникалық сипаттамалары.

Қысқа тұйықталу кезінде аккумулятор жинағы 30 секундқа құлыпталады. Қысқа тұйықталу жиі пайда болса, аккумулятор блогы тұрақты түрде құлыпталады.

1. Құлыптан шығару үшін аккумулятор блогын зарядтау құрылғысына қосыңыз.

Дисплейде қалған 0 уақыты пайда болады, құрылғы өшеді

Аккумулятор жинағының заряды бітті.

1. Аккумулятор жинағын зарядтау.

Сақтау кезіндегі ақаулар

Дисплейде сыйымдылық көрсетілмейді

Аккумулятор жинағының заряды бітті.

1. Аккумулятор жинағын зарядтау.

Дисплейде қалған сыйымдылық 70% деп көрсетілген, бірақ аккумулятор жинағы толықтай зарядталған

Аккумуляторлардың аккумулятор блогы автоматты сақтау режимінде тұр. Аккумулятор жинағы 21 күннен артық пайдаланылмаған болса, сақтау режимі іске қосылады. Бұл функция аккумулятор ұясын жылдам тоздандырады және қызмет көрсету мерзімін ұзартады.

1. Келесі пайдалану алдында аккумулятор жинағын толығымен зарядтаңыз.

Сақтау

НАЗАР АУДАРЫҢЫЗ

Ылғал мен жылу

Зақымдау тәуекелі

Аккумулятор жинақтарын төмен ылғалдылықта және 27°C-тан төмен жерлерде сақтаңыз. Егер аккумулятор жинағы 70%-дан артық сақталса және 21 күннен артық пайдаланылмаса, сақтау режимі автоматты түрде іске қосылады, ол ішінара аккумуляторды 70%-ға толтырады. Аккумулятор жинағының дисплейі ағымдағы зарядтау күйін көрсетеді. Аккумулятор жинағы зарядтау құрылғысына қосылмаған кезде де дисплей заряд күйін көрсетеді.

Аккумулятор жинағын сақтау процесінде дисплей өшіп қалса, аккумулятор сыйымдылығы таусылған және дисплей өшеді.

1. Аккумулятор жинағын зарядтау.

Кепілдік

Әр елде жергілікті дистрибьюторлар берген кепілдік шарттары қолданылады. Бұйымда материалдық немесе өндірістік ақаулар анықталған жағдайда, ықтимал ақауларды кепілдік мерзімі ішінде ақысыз жөндейміз. Кепілдік мерзіміне наразылықтарыңыз болса, бұйымды сатқан сауда мекемесіне немесе жақындағы өкілетті қызмет көрсету орнына түбіртеккі көрсетіп хабарласыңыз. (Мекенжайы артқы жағында берілген)

Өндірілген күні көрсетілген түр кестесінде шифрланған.

Жеке сандардың мағынасы келесідей болады:

Мысалы: 30190

- 3 Өндірілген жылы
- 0 Өндірілген ғасыры
- 1 Өндірілген онжылдық
- 9 Өндірілген айының екінші саны
- 0 Өндірілген айының бірінші саны

Сонымен бұл мысалда 30190 коды 09 / (2)013 өндірілген күнін білдіреді.

Техникалық сипаттамалары

WD 1 Compact Battery

Электр желісіне қосу

Аккумулятор кернеуі	V	18
Номиналды қуаты	W	230

Құрылғының техникалық сипаттамалары

Қалыпты жұмыс кезінде батарея толық болғандағы жұмыс уақыты	min	10
---	-----	----

Өлшемдері мен салмағы

Салмағы	kg	3,5
Ұзындығы	mm	386
Ені	mm	279
Биіктігі	mm	312

Техникалық өзгертулерді енгізу құқығы бар.

Аккумулятор жинағының техникалық сипаттамалары

Батарея қуаты	18/25	18/50
Аккумулятордың номиналдық кернеуі	В 18	
Аккумуляторлар типі	– Литий-ионды	
Номиналды сыйымдылық(I EC/EN 61690 стандартына сәйкес)	Ач 2,4	4,8
Номиналды сыйымдылық (аккумулятор өзірлеушісінің мәліметтеріне сәйкес)	Ач 2,5	5,0
Номиналды энергия(UN 3480 стандартына сәйкес)	Вс 43,2	86,4
Максималды зарядтау тогы.	А 4	8
Қорғаныс класы	– IPX5	
Салмағы	кг 0,615	0,918
Жұмыс температурасы	°C -20...40	
Зарядтау температурасы	°C 0...40	
Сақтау температурасы	°C -20...60	
Өлшемдері (Ұ x Е x Б)	м 133 x 88 x 50	133 x 88 x 72

Техникалық өзгертулерді енгізу құқығы бар.
*қосымша, Арнайы керек-жарақтар

Стандартты зарядтағыштың техникалық сипаттамалары

		* Стандартты зарядтау құрылғысы BC 18 В
Аккумулятор жинағының номиналдық кернеуі	В	18
Максималды зарядтау тогы.	А	0,5
Аккумуляторлар жинағының типі	–	Литий-ионды
Аккумуляторлар жинағының платформасы	–	Аккумулятор қуаты (+)
Желілік кернеу	В	100...240
Жиілік	Гц	50-60
Тұтынылатын тоқ	А	максималды 0,3
Қорғау класы	–	II
Салмағы (аккумулятор жинағынсыз)	г	160

Техникалық өзгертулерді енгізу құқығы бар.
*қосымша

الأعطال ناجم عن عيب في المواد المستخدمة أو في عملية التصنيع. في حالة استحقاق الضمان، توجه من فضلك بقسيمة الشراء إلى أقرب موزع أو مركز خدمة عملاء معتمد. (العنوان على الصفحة الخلفية)

الضمان

يسري في كل دولة شروط الضمان التي تضعها شركة التسويق المتخصصة التابعة لنا. نحن نتولى إصلاح الأخطاء التي قد تطرأ على جهازك خلال فترة الضمان بدون مقابل، عندما يكون سبب هذه

البيانات الفنية

WD 1 Compact Battery

توصيل الطاقة	
18	V
230	W
إدخال الطاقة المقدر	
أداء الجهاز	
10	min
وقت التشغيل عندما تكون البطارية مشحونة بالكامل	
الأبعاد الوزن	
3,5	kg
الطول	
386	mm
العرض	
279	mm
الارتفاع	
312	mm

نحتفظ بالحق في إدخال تعديلات فنية.

البيانات الفنية لعبة البطارية

18/50**	18/25*	طاقة البطارية
0,918	0,615	الوزن كجم
40...20		درجة حرارة التشغيل درجة مئوية
40...0		درجة حرارة الشحن درجة مئوية
60...20		درجة حرارة التخزين درجة مئوية
88 × 133 72 ×	88 × 133 50 ×	الأبعاد (الطول×العرض×الارتفاع) مم

نحتفظ بحق إدخال التعديلات الفنية.
* اختياري، ** ملحقات خاصة

18/50**	18/25*	طاقة البطارية
18		الجهد الاسمي للبطارية فولت
Li-Ion		نوع البطارية -
4,8	2,4	السعة الاسمية (وفقاً لمواصفة IEC/EN 61690) أمبير ساعة
5,0	2,5	السعة الاسمية (حسب بيانات مصنع الخلايا) أمبير ساعة
86,4	43,2	الطاقة الاسمية (وفقاً للمواصفة UN 3480) واط ساعة
8	4	الحد الأقصى لتيار الشحن A
IPX5		نوع الحماية -

البيانات الفنية لجهاز الشحن القياسي

*جهاز شحن قياسي BC 18 V		
18	فولط	الجهد الاسمي لعبة البطارية
0.5	A	الحد الأقصى لتيار الشحن
Li-Ion	-	نوع لعبة البطارية
طاقة البطارية (+)	-	منصة لعبة البطارية
240...100	فولط	فولطية الشبكة
50-60	هرتز	التردد
حد أقصى 0,3	A	استهلاك التيار
II	-	فئة الحماية
160	غ	الوزن (بدون لعبة بطارية)

نحتفظ بحق إدخال التعديلات الفنية.
* اختياري

● يمكن أن ينفجر الفلتر الممتلئ، لذلك يجب تغيير كبس الفلتر في الوقت المناسب.

الشفط الرطب

تنبيه

الأضرار جراء الرطوبة

لا تستخدم كبس الفلتر عند الشفط الرطب.

إرشاد

إذا كان الوعاء ممتلئ، تعلق العوامة فتحة الشفط ويدور الجهاز بسرعة مرتفعة.

قم بإيقاف الجهاز فوراً ثم قم بإفراغ الوعاء.

1. لشفط الرطوبة أو اللبل، ركب فوهة التنجيد أو فوهة الشقوق على المقبض اليدوي، انظر الفصل توصيل الملحقات.

وظيفة النفخ

تنظيف الأماكن التي يصعب الوصول إليها أو أن يكون الشفط غير ممكناً فيها، على سبيل المثال وجود أوراق الأشجار في حوض من الحصى.

صورة إيضاحية M

1. إدخال خرطوم الشفط في وصلة النفخ حتى يستقر خرطوم الشفط.

إيقاف التشغيل

صورة إيضاحية L

1. الضغط على الزر 0 لإيقاف الجهاز.

صورة إيضاحية N

2. دفع زر تحرير علبه البطارية إلى الامام ثم إخراج علبه البطارية إلى أعلى من مكان تركيب البطارية.

3. شحن علبه البطارية عند اللزوم، انظر الفصل عملية الشحن.

تفريغ الوعاء

صورة إيضاحية O

1. فتح الجهاز، انظر الفصل التركيب.

2. تفريغ الوعاء.

3. غلق الجهاز، انظر الفصل التركيب.

حفظ الجهاز

صورة إيضاحية P

1. تخزين فوهة التنجيد والشقوق في الجهاز.

2. لف خرطوم الشفط على الجهاز وتثبيتها باستخدام أحزمة التثبيت الخاصة بحفظ خرطوم الشفط.

3. تخزين الجهاز في الأماكن الجافة.

تخزين علبه البطارية

إرشاد

بصرف النظر عن التشغيل، تستهلك شاشة LC بعض سعة البطارية، سواء كانت البطارية في الجهاز أو خارجه.

1. انظر الفصل التخزين.

النقل

⚠ تنويه

عند عدم مراعاة الوزن

خطر الإصابة وخطر التعرض لأضرار

عليك عند النقل والتخزين مراعاة وزن الجهاز.

1. يجب تأمين الجهاز ضد الانزلاق والانقلاب وفقاً لما تنص عليه المعايير السارية عند نقله في المركبات.

نقل باليد

1. رفع وحمل الجهاز من مقبض الحمل.

النقل بالمركبات

1. تأمين الجهاز ضد الانزلاق والانقلاب.

العناية والصيانة

الجهاز والملحقات

1. يجب العناية بالجهاز وملحقاته التكميلية المصنوعة من البلاستيك وتنظيفها بمنظف البلاستيك المتداول في الأسواق.

2. تنظيف الوعاء والملحقات عند اللزوم باستخدام الماء وتجفيفها قبل إعادة الاستخدام.

المعنى

اليان

بيان الخطأ

درجة حرارة علبه البطارية هي خارج نطاق درجة الحرارة المسموح به أو أنه تم حظر علبه البطارية بسبب الماس الكهربائي.	
علبه البطارية تالفة وتم حظرها لدواعي السلامة. عدم استخدام علبه البطارية وبجب التخلص منها بالطريقة المنصوص عليها.	

التركيب

فتح الجهاز

صورة إيضاحية F

1. فتح سدادات الوعاء.

2. فك رأس الجهاز من مقبض الحمل.

غلق الجهاز

صورة إيضاحية G

1. تركيب رأس الجهاز على الوعاء.

2. غلق سدادات الوعاء.

بدء التشغيل

توصيل الملحقات

صورة إيضاحية H

1. إدخال خرطوم الشفط في وصلة خرطوم الشفط بالجهاز حتى يستقر.

a للإزالة، اضغط على الزر ثم اسحب خرطوم الشفط للخارج.

2. توصيل فوهة الشفط مع المقبض اليدوي.

3. توصيل فوهة الشقوق مع المقبض اليدوي.

تركيب علبه البطارية

صورة إيضاحية K

1. دفع علبه البطارية من أعلى في مكان الإدخال حتى تستقر علبه البطارية.

إرشاد

لا تستخدم إلا علب بطارية 18/25 Battery Power (+) و 18/50 فقط.

تشغيل الجهاز

صورة إيضاحية L

1. الضغط على الزر لتشغيل الجهاز.

يتم تشغيل وظيفة الشفط والنفخ.

الاستعمال

تنبيه

تضرر الجهاز

ينبغي العمل دائماً باستخدام الفلتر الخرطوشي سواء عند الشفط الرطب أو الجاف.

الشفط الجاف

تنبيه

تضرر الفلتر الخرطوشي

عند التحول من الشفط الرطب إلى الجاف يمكن أن ينسد الفلتر الخرطوشي الرطب ويصبح غير قابل للاستخدام.

اترك الفلتر الخرطوشي يجف جيداً قبل استخدامه في الشفط الجاف أو قم باستبداله بأخر جاف.

قم بتغيير الفلتر الخرطوشي عند اللزوم.

1. تركيب كبس فلتر لشفط الغبار الدقيق.

● يتعلق امتلاء الفلتر الكبسي بالأساخ التي تم شفطها.

● ينبغي أن يتم استبدال كبس الفلتر بشكل متكرر عند استخدامه لشفط الغبار، الرمل والخ.

الملحقات التكميلية وقطع الغبار

استخدام الملحقات التكميلية الأصلية وقطع الغبار الأصلية فقط. والتي تضمن تشغيل الجهاز بشكل آمن وخالٍ من الاختلالات. تجد المعلومات الخاصة بالملحقات التكميلية وقطع الغبار على الموقع www.kaercher.com.

محتوى التسليم

محتوى تسليم الجهاز مصور على العبوة. تأكد من وجود جميع محتويات العبوة عند فتحها. وفي حالة نقص أية ملحقات تكميلية أو اكتشاف أي تلف بها ناتج عن عملية النقل، يرجى إخطار البائع.

مواصفات الجهاز

صورة إيضاحية A

- ① وصلة خرطوم الشفط
 - ② مكان لإدخال عبلة البطارية
 - ③ زر تحرير عبلة البطارية
 - ④ زر الجهاز (تشغيل/إيقاف)
 - ⑤ مقبض الحمل
 - ⑥ وصلة الفخ
 - ⑦ شريط التثبيت لحفظ خرطوم الشفط
 - ⑧ مكان إدخال الملحقات
 - ⑨ سداة الوعاء
 - ⑩ وعاء
 - ⑪ فوهة التجدد
 - ⑫ فوهة الشقوق
 - ⑬ مقبض
 - ⑭ خرطوم شفط
 - ⑮ عبلة البطارية
 - ⑯ جهاز الشحن
 - ⑰ فلتر خرطوشية
 - ⑱ فلتر كبسي
- * اختياري

عناصر الاستعمال

صورة إيضاحية B

- ① الشاشة
- ② لوحة الطراز
- ③ الملامسات
- ④ مكان الإدخال

عملية الشحن

إرشاد

لا تستخدم مع البطاريات 18/25 Battery Power (+) و 18/50 إلا مع أجهزة شحن لعب البطاريات مناسبة لمنصة KÄRCHER V. Battery Power 18.

علب البطاريات الجديدة تكون فقط مشحونة مسبقاً ويجب شحنها بالكامل قبل أول استخدام. تكون الشاشة مفعلة عند أول عملية شحن. قم بإفراغ عبلة البطارية عند أول استخدام حتى يتم إيقاف التشغيل. لكي يعمل مؤشر حالة الشحن بشكل صحيح. تصل عبلة البطارية الجديدة إلى كامل سعتها بعد حوالي 5 دورات من الشحن والتفريغ. قم بإعادة شحن عبلة البطارية غير المستخدمة لفترة طويلة، وذلك قبل الاستخدام.

عند درجات الحرارة أقل من 0 °م تنخفض قدرة عبلة البطارية. عند درجات الحرارة أدنى من -20 °مئوية وأعلى من 60 °مئوية يمكن أن يؤدي التخزين الطويل إلى تقليل سعة البطارية. إذا لم تعرض الشاشة أي شيء أثناء عملية الشحن، فهذا يعني استنفاد سعة البطارية أو أنها منخفضة للغاية. تعرض الشاشة الوقت المتبقي لعملية الشحن بمجرد أن تكون عبلة البطارية مشحونة بشكل كافٍ. عند عدم ظهور أي بيان بعد مدة طويلة أيضاً، تكون عبلة البطارية تالفة. استبدل عبلة البطارية.

صورة إيضاحية C

1. إدخال قابس الشبكة في المقبس.
2. دفع عبلة البطارية في مكان الإدخال بالجهاز. تبدأ عملية الشحن بشكل أوتوماتيكي. يتم عرض الوقت المتبقي للشحن بالدقائق على الشاشة أثناء عملية الشحن لعبلة البطارية.

صورة إيضاحية D

- يبلغ وقت شحن البطارية الفارغة 18/25 باستخدام جهاز شحن قياسي حوالي 5 ساعات. يبلغ وقت الشحن باستخدام جهاز شحن سريع** حتى سعة تصل إلى 80% من الشحن حوالي 45 دقيقة. عندما يتم شحن عبلة البطارية بالكامل، يظهر على الشاشة 100%. تنتهي عملية الشحن.

صورة إيضاحية E

3. إخراج عبلة البطارية من جهاز الشحن.
4. سحب قابس الشبكة من المقبس.

إرشاد

يمكن أن تبقى عبلة البطارية المشحونة على جهاز الشحن حتى يتم استخدامها. لا يوجد خطر الشحن الزائد. تجنب استهلاك الطاقة غير الضروري وقم بفصل جهاز الشحن إذا تم شحن عبلة البطارية بالكامل. ** ملحقات خاصة

تشغيل عبلة البطارية

الشاشة

تم تجهيز عبلة البطارية بشاشة. يمكن أن يتم قراءة التالي في الشاشة:

- حالة الشحن
- تقدم عملية الشحن
- الوقت المتبقي

إرشاد

- يتم إنشاء موانعة وقت التشغيل عن طريق تحويل القدرة! بلاغات الخطأ
- يدور البيان حسب الجهاز المستخدم عند تركيب عبلة البطارية.

البيان	المعنى
تخزين عبلة البطارية	
حالة شحن عبلة البطارية عند عدم الاستخدام.	
استخدام عبلة البطارية	
الوقت المتبقي لعبلة البطارية عند الاستخدام.	
شحن عبلة البطارية	
وقت الشحن المتبقي لعبلة البطارية عند الشحن.	
تم شحن عبلة البطارية بالكامل.	

وجود أضرار أو عيوب قم باستبدال جهاز الشحن التالف. • قم بحماية كابل التوصيل من الحرارة، والحواف الحادة، والزيت وأجزاء الجهاز المتحركة. • شد القابس من المقبس قبل تنظيف جهاز الشحن أو إجراء صيانة المستخدم.

⚠ تنويه • لا تستخدم جهاز الشحن عندما يكون في حالة رطبة أو ممتسخة. • لا تقم بإدخال علبة البطارية في حالة وجود رطوبة أو اتساخات على مهائى بطارية جهاز الشحن.

تنبيه • خطر الماس الكهربائي. قم بحماية ملامسات علبة البطارية من الأجزاء المعدنية. • خطر قصر الدائرة. لا تحتفظ بعلب البطاريات مع أي أشياء معدنية. • خطر التعرض للأضرار. عدم لف كابل التوصيل على قابس إمداد الطاقة أو على مهائى البطارية. • لا تقم بتغطية جهاز الشحن أثناء التشغيل. • لا تقم بحمل جهاز الشحن من كابل التوصيل. • استخدم جهاز الشحن في النطاق الداخلي فقط.

الاستخدام المطابق للتعليمات

استخدم الجهاز للاستعمال المنزلي فقط. هذا الجهاز مخصص للاستخدام كمكينة كهربائية متعددة الأغراض طبقاً للشروحات وإرشادات السلامة الواردة في دليل التشغيل هذا. لا يسمح باستخدام هذا الجهاز لشطف الرماد والسخام.

إرشاد

الشركة المصنعة غير مسؤولة عن الأضرار التي من المحتمل أن تنتج عن الاستخدام غير المطابق للتعليمات أو الاستخدام غير الصحيح.

حماية البيئة

المواد المستخدمة في التغليف قابلة لإعادة التدوير. يرجى التخلص من مواد التغليف بطريقة تحافظ على البيئة. تحتوي الأجهزة الكهربائية والإلكترونية مواد قيمة قابلة لإعادة التدوير وغالباً على أجزاء مثل البطاريات، متراكبات أو الزئبق والتي قد تشكل خطورة على صحة الإنسان والبيئة في حالة التعامل معها أو تم التخلص منها بصورة خاطئة. إلا أن هذه الأجزاء ضرورية لتشغيل الجهاز بصورة سليمة. لا يجوز التخلص من الأجهزة المميزة بهذا الرمز مع النفايات المنزلية.

إرشادات حول مواد المحتويات (REACH)

تجد المعلومات الحالية حول مواد المحتويات على الموقع: www.kaercher.com/REACH

خدمة العملاء

في حالة وجود أسئلة سوف نقوم فرع شركتنا KÄRCHER بتقديم المساعدة لكم بكل سرور.

المنزلية. • تجنب ملامسة السائل المتسرب من البطاريات التالفة. عليك شطف السائل في حالة ملامسته فوراً بالماء وفي حالة ملامسته العين قم بالإضافة إلى ذلك باستشارة الطبيب.

⚠ تحذير • يسمح للأشخاص الذين لديهم قدرات بدنية أو حسية أو عقلية محدودة أو الذين لا تتوافر لديهم الخبرة والمعرفة الكافية، أن يستخدموا الجهاز بشرط الإشراف عليهم بشكل صحيح، أو إذا تم بعد حصولهم على تعليمات بشأن كيفية الاستخدام الآمن للجهاز من قبل شخص مسؤول عن سلامتهم ومعرفتهم بالمخاطر المرتبطة به. • لا يسمح للأطفال باللعب بهذا الجهاز.

• يجب مراقبة الأطفال للتأكد من عدم لعبهم بالجهاز. • يمكن أن يتم استخدام الجهاز من قبل صغار السن بدءاً من 8 سنوات على الأقل بشرط أن يتم المحافظة على سلامتهم عن طريق تعليمهم كيفية استخدام الجهاز من قبل شخص متخصص ووضعه تحت المراقبة وكذلك فهمهم الأخطار الناتجة عنه. • يسمح للأطفال القيام بعملية التنظيف والصيانة بشرط أن يتم الإشراف عليهم. • تأكد من أن جهد الشبكة يتوافق مع قيمة الجهد المدونة على لوحة جهاز الشحن. • استخدم جهاز الشحن لشحن علب البطاريات المعتمدة فقط. • تحقق من عدم وجود أي أضرار في جهاز إمداد الطاقة وكابل التوصيل الكهربائي ومهائى البطارية والبطارية قبل كل استخدام. لا تستخدم أي أجهزة تالفة. قم باستبدال الأجهزة التالفة. • لا تقوم بشحن حزم بطاريات تالفة. قم باستبدال حزم البطاريات التالفة بأخرى معتمدة من قبل شركة كارشر. لا تطبق على الأجهزة المزودة ببطارية مدمجة ثابتة. • لا تقم بفتح جهاز الشحن عند

العناية والصيانة

إرشاد
• قبل إجراء أعمال التنظيف والصيانة عليك إيقاف الجهاز وإزالة البطارية.

⚠ تنويه

• عليك إجراء أعمال الإصلاح أو الأعمال الأخرى على القطع الكهربائية من قِبل مركز خدمة معتمدة فقط.

⚠ تحذير

• يحتوي الجهاز على أجزاء كهربائية، لذلك لا تقم بتنظيف الجهاز تحت الماء الجاري.

تنبيه

• لا تستخدم المواد الكاشطة أو منظف الزجاج أو منظف متعدد الأغراض في التنظيف.
• قم بإخراج علية البطارية من الجهاز قبل عدم استخدامه لفترة طويلة.
• قم بإخراج علية البطارية المستهلكة من الجهاز والتخلص منها كما هو منصوص عليه قانونياً.

النقل

⚠ تنويه

• لتفادي وقوع الحوادث أو الإصابات، يتعين عليك مراعاة وزن الجهاز عند نقله.

قابس جهاز الشحن

إرشادات السلامة

إرشاد • يجب عليك قراءة إرشادات السلامة المرفقة مع علية البطارية. عليك مراعاة إرشادات السلامة عند الاستخدام.

⚠ خطر

• خطر الانفجار. عدم شحن البطاريات غير القابلة لإعادة الشحن.
• لا تستخدم جهاز الشحن في الأماكن القابلة للانفجار. • لا ترمي علب البطاريات في النار أو في القمامة

⚠ **تنويه** • تجهيزات السلامة تخدم حمايتك. لا تقم بتغيير أو تجاوز تجهيزات السلامة أبداً.

التشغيل

⚠ خطر

• يمنع منعاً باتاً التشغيل في المناطق القابلة للانفجار.
• خطر الانفجار
• تجنب استخدام الجهاز في شفت الأتربة أو السوائل أو الغازات القابلة للاشتعال.
• تجنب استخدام الجهاز في شفت غبار المعادن التفاعلية (على سبيل المثال، الألومنيوم، والمغنيسيوم، والزنك).
• تجنب استخدام الجهاز في شفت الماء المالح أو الأحماض غير المخففة.
• تجنب استخدام الجهاز لشفت أي مواد/أجسام تحترق أو يتصاعد منها الدخان.
قد تتسبب هذه المواد في تآكل المواد المستخدمة في الجهاز.

⚠ تحذير

• خطر الإصابة. لا تستخدم الفوهة وأنبوب الشفت بارتفاع رأسي.

⚠ تنويه

• لا تترك الجهاز دون مراقبة أبداً طالما يكون مشغلاً.
• حوادث وأضرار ناجمة عن سقوط الجهاز. يجب عليك ضمان السلامة قبل إجراء أي عمل على الجهاز أو قبل استخدام الجهاز.

تنبيه

• قم بحماية الجهاز من ظروف الطقس القاسية والرطوبة والحرارة.
• تجنب استخدام الجهاز دون فلتر، فقد يؤدي ذلك إلى تلف الجهاز.

• إشارة إلى موقف قد تحفه المخاطر وقد يؤدي إلى حدوث أضرار مادية.

إرشادات السلامة العامة

⚠️ **خطر** • خطر الإختناق. يجب عليك إبعاد أكياس التعبئة والتغليف عن متناول الأطفال.

⚠️ **تحذير** • استخدم الجهاز وفقا للغرض المحدد له فقط. عليك مراعاة الظروف المحيطة والانتباه عند استخدام الجهاز إلى الأشخاص الآخرين وخاصة الأطفال منهم.

• يسمح للأشخاص الذين لديهم قدرات بدنية أو حسية أو عقلية محدودة أو الذين لا تتوافر لديهم الخبرة والمعرفة الكافية، أن يستخدموا الجهاز بشرط الإشراف عليهم بشكل صحيح، وإذا تم بعد حصولهم على تعليمات بشأن كيفية الاستخدام الآمن للجهاز من قبل شخص مسؤول عن سلامتهم ومعرفتهم بالمخاطر المرتبطة به. • لا

يسمح باستخدام الجهاز إلا من قبل الأشخاص الذين تم تكليفهم باستخدام الجهاز والذين تم إرشادهم على استخدام الجهاز ولديهم قدرة على استخدامه. • لا يسمح للأطفال بتشغيل الجهاز. • يمكن أن يتم استخدام الجهاز من قبل صغار السن بدءاً من 8 سنوات على الأقل بشرط أن يتم المحافظة على سلامتهم عن طريق تعليمهم كيفية استخدام الجهاز من قبل شخص متخصص ووضعه تحت المراقبة وكذلك فهمهم الأخطار الناتجة عنه.

• يجب مراقبة الأطفال للتأكد من عدم لعبهم بالجهاز. • يسمح للأطفال القيام بعملية التنظيف والصيانة بشرط أن يتم الإشراف عليهم.

233	إرشادات عامة
233	إرشادات السلامة
234	قابس جهاز الشحن
235	الاستخدام المطابق للتعليمات
235	حماية البيئة
235	خدمة العملاء
236	الملحقات التكميلية وقطع الغيار
236	محتوى التسليم
236	مواصفات الجهاز
236	عناصر الاستعمال
236	عملية الشحن
236	تشغيل علبة البطارية
237	التركيب
237	بدء التشغيل
237	الاستعمال
237	النقل
237	العناية والصيانة
238	المساعدة في حالة حدوث خلل
238	التخزين
239	الضمان
239	البيانات الفنية
239	البيانات الفنية لعلبة البطارية
239	البيانات الفنية لجهاز الشحن القياسي

إرشادات عامة

يرجى قراءة دليل التشغيل هذا قبل أول استخدام للجهاز وكذلك إرشادات السلامة المرفقة. ثم يجب استخدام الجهاز وفقا لذلك. عليك الاحتفاظ بكل الكتيبين وذلك للاستخدام اللاحق أو تسليمهما للمالك التالي.

إرشادات السلامة

درجات الخطر

⚠️ خطر

• إشارة إلى خطر مباشر وشيك الحدوث وقد يؤدي إلى إصابات جسدية بالغة أو إلى الوفاة.

⚠️ تحذير

• إشارة إلى موقف قد تحفه المخاطر وقد يؤدي إلى إصابات جسدية بالغة أو إلى الوفاة.

⚠️ تنويه

• إشارة إلى موقف قد تحفه المخاطر وقد يؤدي إلى إصابات بسيطة.



THANK YOU!

MERCI! DANKE! ¡GRACIAS!



Registrieren Sie Ihr Produkt und profitieren Sie von vielen Vorteilen.

Register your product and benefit from many advantages.

Enregistrez votre produit et bénéficiez de nombreux avantages.

Registre su producto y aproveche de muchas ventajas.

www.kaercher.com/welcome



Bewerten Sie Ihr Produkt und sagen Sie uns Ihre Meinung.

Rate your product and tell us your opinion.

Évaluer votre produit et dites-nous votre opinion.

Reseñe su producto y díganos su opinión.



www.kaercher.com/dealersearch

Alfred Kärcher SE & Co. KG
Alfred-Kärcher-Str. 28-40
71364 Winnenden (Germany)
Tel.: +49 7195 14-0
Fax: +49 7195 14-2212

