



Саундбар
Акустическая система 2.1
с беспроводным сабвуфером
РУКОВОДСТВО ПОЛЬЗОВАТЕЛЯ

M640_004

Общая информация

Благодарим Вас за приобретение акустической системы 2.1 саундбар GM-504 компании GINZZU™. Пожалуйста, внимательно изучите данную инструкцию перед использованием устройства. С помощью этой акустической системы Вы можете наслаждаться динамичным звуком с видео, воспроизводимым на Вашем домашнем телевизоре. Настоящее руководство носит справочный характер. Фактический вид приобретенного Вами устройства (в том числе цвет, размер и технические характеристики) может отличаться от приведенного в данном руководстве. Все заявления, информация и рекомендации, приведенные в настоящем руководстве, не подразумевают никаких гарантий, явных или неявных. Наша компания оставляет за собой право изменять содержание данного руководства без предварительного уведомления.

Данное устройство предназначено только для личного (семейного) использования в бытовых условиях. Полное руководство, отражающее последние изменения в дизайне и технических характеристиках можно найти на сайте компании www.ginzzu.ru



Комплект поставки и распаковка

1. Распакуйте саундбар и удалите защитный материал.
2. Не подключайте устройство к электросети до проверки сетевого напряжения и до выполнения всех других подключений.
3. После открытия упаковки убедитесь, что в коробке находятся все элементы в соответствии со списком ниже. Если какие-то элементы отсутствуют, свяжитесь со своим поставщиком:

- | | |
|---|------|
| • Саундбар | 1 шт |
| • Сабвуфер | 1 шт |
| • Пульт дистанционного управления | 1 шт |
| • Адаптер питания GA-3207B | 2шт |
| • RCA кабель | 1 шт |
| • Монтажный комплект для крепления саундбара на стену | 1 шт |
| • Руководство пользователя / гарантийный талон | 1 шт |

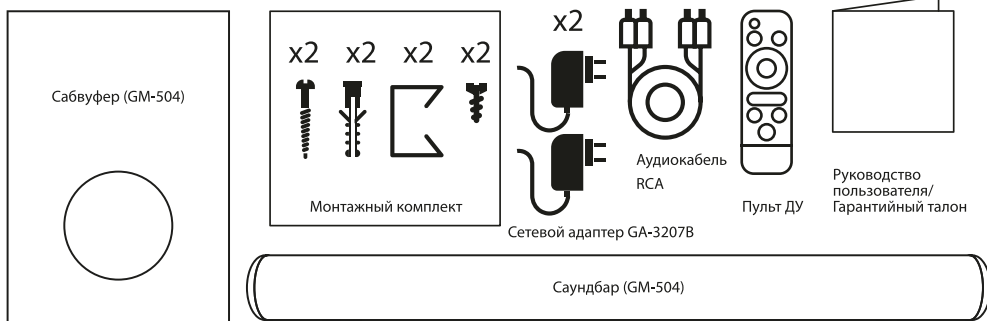

*Батарейки к пульту дистанционного управления не обязательно поставляются в комплекте и в этом случае приобретаются отдельно.

ВНИМАНИЕ: Вынимайте батарейки из пульта, если не собираетесь его использовать в течении больше чем одна неделя



ВНИМАНИЕ: При воздействии минусовых температур при перевозке устройства не рекомендуется в помещении сразу включать устройство в сеть. Рекомендуем использовать устройство только при условии нахождения его при комнатной температуре не меньше чем 3 часа.

Основные функции и режимы работы:

- Воспроизведение аудио с внешнего Блютус устройства.
- Воспроизведение аудио с внешнего аудио устройства в режиме LINE-IN
- Воспроизведение аудио с внешнего аудио устройства в режиме AUX
- Воспроизведение аудио с внешнего аудио устройства в режиме HDMI
- Воспроизведение аудио с внешнего аудио устройства в режиме OPTICAL
- Воспроизведение аудио с карт памяти USB-flash
- Воспроизведение аудио с карт памяти микро SD (TF)

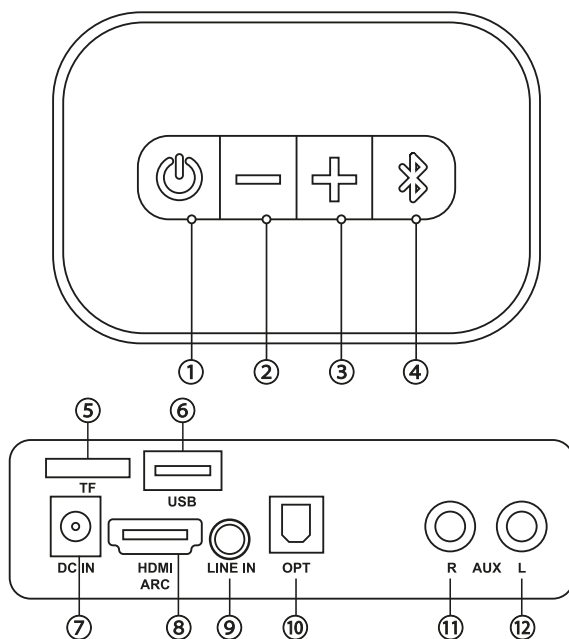

Элементы управления

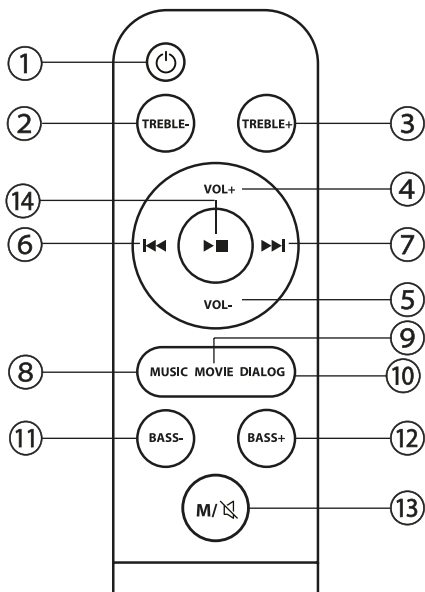

- ① «» – включение саундбара. После включения короткое нажатие - изменение режимов работы. Длительное нажатие (3с.) - выключение саундбара
- ② «VOL-» – уменьшение громкости
- ③ «VOL +» – увеличение громкости
- ④ «» – включение Bluetooth / соединение по Bluetooth
- ⑤ «TF» – разъем для TF карты памяти
- ⑥ «USB» – разъем для USB-flash
- ⑦ «DC IN» – разъем для подключения адаптера питания GA-3207B
- ⑧ «HDMI IN» – вход HDMI (ARC)
- ⑨ «LINE IN» – вход LINE IN DC-jack 3,5мм
- ⑩ «OPTICAL IN» – вход OPTICAL
- ⑪ «AUX IN (R)» – вход AUX RCA (R)
- ⑫ «AUX IN (L)» – вход AUX RCA (L)

ПДУ - пульт дистанционного управления



- ① «» – Включение/выключение саундбара (режим STANDBY)
- ② «TREBLE - » – Уменьшение высоких частот
- ③ «TREBLE + » – Увеличение высоких частот
- ④ «VOL + » – Увеличение громкости
- ⑤ «VOL - » – Уменьшение громкости
- ⑥ «» – Переход на предыдущую песню в режиме Bluetooth, USB, TF
- ⑦ «» – Переход на следующую песню в режиме Bluetooth, USB, TF

- ⑧ « MUSIC » – Режим эквалайзера MUSIC / МУЗЫКА
- ⑨ « MOVIE » – Режим эквалайзера MOVIE / КИНО
- ⑩ « DIALOG » – Режим эквалайзера DIALOG / РЕЧЬ
- ⑪ « BASS - » – Уменьшение низких частот
- ⑫ « BASS + » – Увеличение низких частот
- ⑬ « M/M » – Длительное нажатие - вкл/выкл. звука (MUTE). Короткое нажатие - выбор источника звука
- ⑭ « ■■ » – Воспроизведение / пауза

Примечание: ПДУ работает в радиусе 6 метров.

Примечание: Саундбар снова перейдет в режим ожидания, если в течение 15 мин. не будет никаких действий.

Подключение и функционирование саундбара

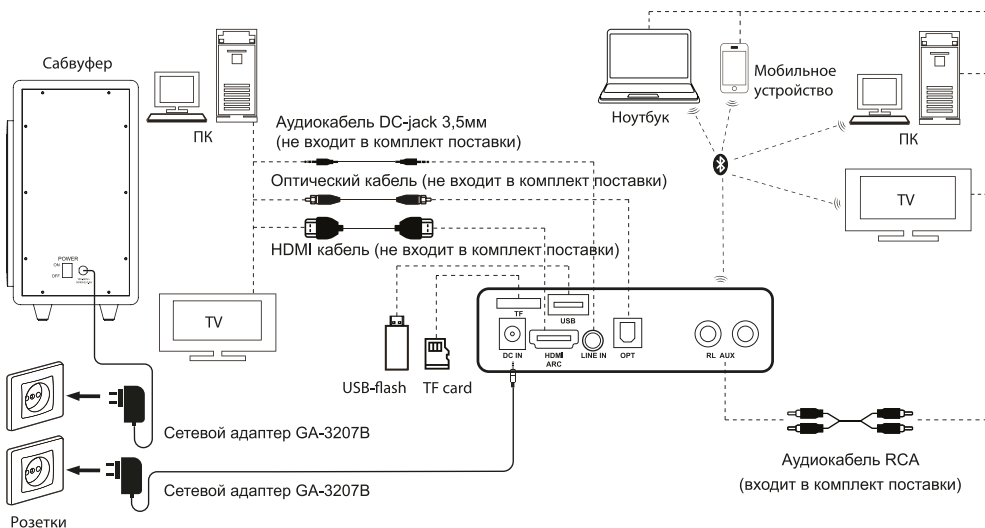

Саундбар можно подключить практически к любым источникам аудиосигнала: TV, ПК, ноутбуку, смартфону и т. п.

1. Подключите саундбар к ПК, TV, или другим аудио устройствам согласно приведенной выше схеме. Установите беспроводной сабвуфер и подключите его к сети через адаптер GA-3207B.
2. Подключите адаптер питания GA-3207B к разъему DC IN саундбара ⑦.
3. Подключите адаптер питания к сети. Для включения саундбара нажмите кнопку ① на панели управления или кнопку ① на ПДУ. Саундбар автоматически подключится к сабвуферу.
4. Чтобы выключить саундбар, нажмите (3 сек.) кнопку ① повторно.
5. Нажмите кнопку ① на саундбаре или кнопку ① на ПДУ и выберите нужный источник сигнала или режим работы.
6. Подстройте уровень громкости системы кнопками ④ и ⑤ на ПДУ или ②, ③ на саундбаре.
7. Выберите желаемый режим эквалайзера, нажимая на кнопки ⑬ на ПДУ.
8. После окончания использования системы не забудьте выключить устройство кнопкой ① на

ПДУ, а также вынуть сетевой адаптер из розетки.
9. Все операции по подключению и отключению кабелей и шнуров АС можно производить только при полностью обесточенном саундбаре. Полностью выключайте питание системы и вынимайте вилку из розетки, если система долгое время не используется.

Первое включение

1. Подготовка пульта ДУ

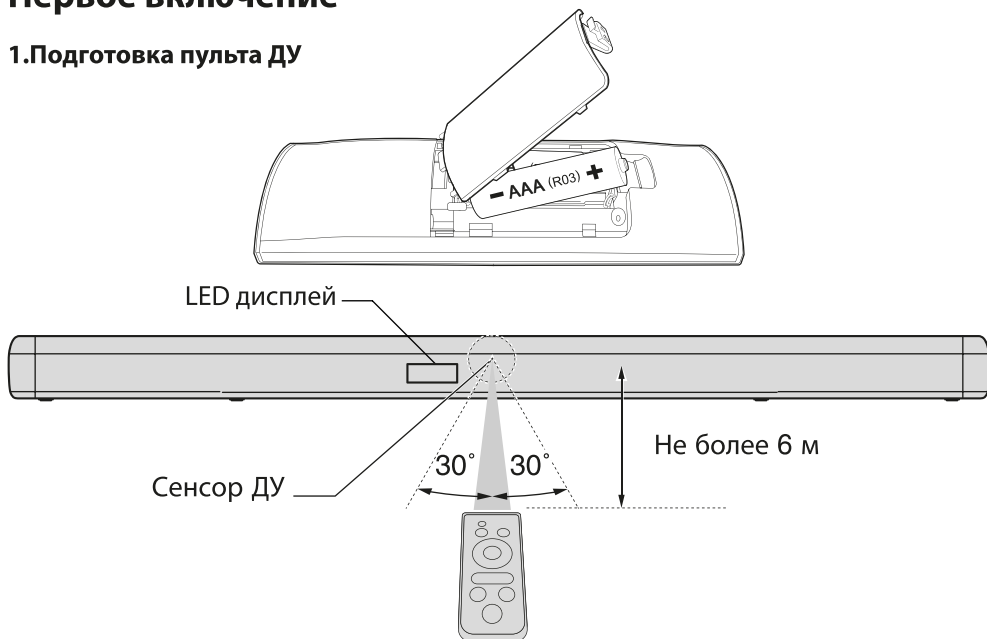

1. Перед использованием пульта ДУ вставьте батарейки.
2. Вставьте адаптер питания GA-3207B в розетку и в гнездо ⑦ саундбара. В это время включается индикатор питания аппарата.
3. Включите саундбар нажав кнопку ① на панели управления или кнопку ① на пульте дистанционного управления.

2. Подключение саундбара и прослушивание аудио с внешнего Bluetooth устройства.

ВНИМАНИЕ: Рабочее расстояние между АС и подключаемым внешним bluetooth устройством должно быть не более 10 метров.

1. Нажмите кнопку ① на саундбаре, чтобы выбрать режим Bluetooth.
2. Нажмите кнопку ④ сопряжения на боковой панели устройства.
3. Включите функцию Bluetooth на Ваших устройствах, и устройство начнет поиск звуковой панели.
4. Выберите «GM-504» из списка найденных устройств.
5. При появлении запроса введите пароль «0000» и нажмите ОК.
6. Воспроизведение управляется Вашим Bluetooth устройством и кнопками ⑥, ⑭, ⑦ на пульте

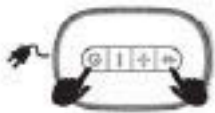

дистанционного управления. Если на мобильный телефон, который является источником музыки, поступает вызов, музыка будет остановлена на время вызова. После завершения вызова устройства снова подключаются друг к другу, и воспроизведение продолжается.

7. Нажмите и удерживайте кнопку Bluetooth в течение 3 секунд, чтобы отключить соединение Bluetooth.

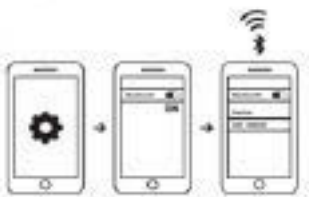

3. Воспроизведение аудио с внешнего аудио устройства в режиме «LINE-IN»

1. Убедитесь, что саундбар подключен к внешнему аудиоустройству с помощью аудиокабеля DC-jack 3.5 мм (не входит в комплект поставки, приобретается отдельно).

2. Нажмите кнопку ③ на пульте дистанционного управления, чтобы перейти в режим «LINE IN». Вы также можете выбрать режим «LINE IN» нажимая кратко кнопку ① на панели саундбара.

Примечание: Воспроизведение управляется кнопками ②, ③ на саундбаре, кнопками ⑥, ⑭, ⑦ на пульте дистанционного управления и внешним аудиоустройством.

4. Воспроизведение аудио с внешнего аудио устройства в режиме «AUX»

1. Убедитесь, что саундбар подключен к телевизору или другому аудиоустройству с помощью кабеля AUX 2RCA (входит в комплект поставки).

2. Нажмите кнопку ⑬ на пульте дистанционного управления чтобы войти в режим «AUX». Вы также можете выбрать режим «AUX» нажимая кратко кнопку ① на панели саундбара.

Примечание: Воспроизведение аудио управляется внешним аудиоустройством и кнопками ⑥, ⑭, ⑦ на пульте дистанционного управления.

5. Воспроизведение аудио с внешнего аудио устройства в режиме «HDMI»

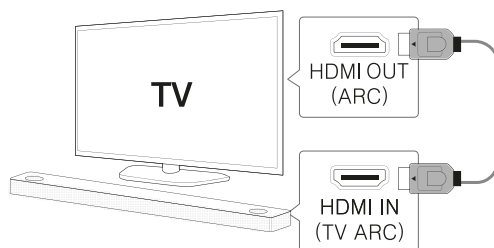

1. Убедитесь, что саундбар подключен к телевизору или другому аудиоустройству с помощью кабеля HDMI (не входит в комплект поставки, приобретается отдельно).

2. Нажмите кнопку ⑬ на пульте дистанционного управления чтобы войти в режим «HDMI». Вы также можете выбрать режим «HDMI» нажимая кратко кнопку ① на панели саундбара.

3. Выберите в Вашем меню настроек ТВ «внешний динамик (HDMI ARC)».

Примечание: Управление воспроизведением аудио синхронизируется с телевизором и управляется либо с ПДУ ТВ либо с ПДУ саундбара кнопками ⑥, ⑭, ⑦.

ВНИМАНИЕ: Подключение HDMI недоступно если Ваш ТВ не поддерживает HDMI ARC

6. Воспроизведение аудио с внешнего аудиоустройства в режиме «OPTICAL»

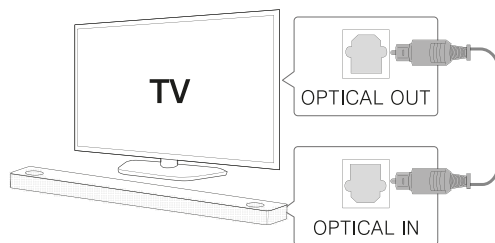

1. Убедитесь, что саундбар подключен к телевизору или другому аудиоустройству оптическим кабелем (не входит в комплект поставки, приобретается отдельно).
2. Нажмите кнопку ⑬ на пульте дистанционного управления, чтобы перейти в режим «OPTICAL». Вы также можете выбрать режим «OPTICAL» нажимая кратко кнопку ① на панели саундбара.

Примечание: Воспроизведение управляется внешним устройством и кнопками ⑥, ⑭, ⑦ на пульте дистанционного управления.

ВНИМАНИЕ: Подключение OPTICAL недоступно если Ваш ТВ не имеет оптического входа

7. Воспроизведение аудио с карт памяти USB-flash

Нажмите кнопку ①, чтобы включить саундбар, вставьте USB-flash в гнездо ⑥ для USB, и саундбар будет воспроизводить музыку на USB. Управление воспроизведением производится кнопками ⑥, ⑭, ⑦ на пульте дистанционного управления саундбара.

8. Воспроизведение аудио с карт памяти микрo SD (TF)

Нажмите кнопку ①, чтобы включить саундбар, вставьте карту TF в гнездо ⑤ для карты TF, и саундбар будет воспроизводить музыку на карте TF. Управление воспроизведением производится кнопками ⑥, ⑭, ⑦ на пульте дистанционного управления саундбара.

ВНИМАНИЕ: Запрещается извлекать карту памяти TF или USB-flash в режиме воспроизведения. Перед этим необходимо переключить саундбар в другой режим кнопкой ① (на ПДУ это кнопка ⑬). В противном случае возможно повреждение карты памяти или сохранённых на ней файлов.

9. Регулировка громкости и режимов эквалайзера

1. После включения саундбара в любом режиме воспроизведения Вы можете регулировать громкость кнопками ② и ③ на саундбаре и кнопками ④ и ⑤ на ПДУ. Когда громкость увеличится до максимума или уменьшится до минимума загорится индикатор.

2. После включения саундбара в любом режиме воспроизведения выберите режим эквалайзера MUSIC, MOVIE или DIALOG (кнопками ⑧, ⑨, ⑩).

Примечание: В режиме MOVIE нельзя регулировать высокие и низкие частоты. В режимах MUSIC и DIALOG - регулировка высоких и низких частот на 6 ступеней в плюс и 6 ступеней в минус.

3. Пользователь может настроить каждый режим эквалайзера под собственные предпочтения.

10. Выключение саундбара

Когда саундбар включен, нажмите и удерживайте кнопку ① на саундбаре или кнопку ① на пульте дистанционного управления, чтобы выключить питание. Выньте адаптер питания GA-3207B из розетки.

Технические характеристики

Модель	GM-504
Выходная мощность	120 Вт (2 x 30 Вт + 60Вт)
Сабвуфер	беспроводной (30 Вт)
Аудиовходы	Блютус, HDMI(ARC), OPTICAL, LINE IN (3,5мм), AUX stereo, TF card, USB card
Блютус версия	5.0
Пульт ДУ	есть
Частотный диапазон	50 Гц-15 кГц
Сигнал / шум	>70 дБ
Эквалайзер	MUSIC, MOVIE, DIALOG
Напряжение питания	220В - 240В / 50 Гц
Сетевой адаптер GA-3207B	DC 20В / 2,0А
Размеры	Саундбар 940 * 95 * 70 мм Сабвуфер 160 * 240 * 300 мм

ВНИМАНИЕ: Конструкция и характеристики саундбара и его компонентов могут изменяться без предварительного уведомления и не могут служить основанием для претензий. Дизайн и технические характеристики акустической системы и её компонентов могут быть изменены без предупреждения.

Устранение неисправностей

Если саундбар не работает должным образом, попытайтесь самостоятельно определить проблему в списке типичных неполадок и выполните перечисленные меры по их устранению.

Типичные неполадки и способы их устранения

1. Не включается

- Проверьте подключение к сети
- Включите выключатель

2. Нет звука

- Регулятор громкости выкрутить из минимума

- Подключите правильно источник сигнала
- Проверьте блютуз соединение
- Выключите режим без звука (MUTE)

3. Нет воспроизведения с внешнего носителя

- Проверьте формат файловой системы микро-SD карты или USB-flash

4. Искажение звука

- Уменьшить величину входного сигнала регулятором громкости АС или на источнике сигнала

5. Не работает пульт ДУ

- Замените батарейки на новые

6. Невозможно установить соединение с внешними Блютуз устройствами

- Для регистрации обеспечьте минимальное расстояние между саундбаром и Вашим мобильным устройством (не более 1 метра)
- Проверьте, чтобы в меню Вашего блютуз устройства был активирован параметр “Видимый для других блютуз устройств”
- Некоторые внешние блютуз устройства после регистрации требуют отдельной операции установки блютуз соединения. Для этого, из списка зарегистрированных устройств в Вашем мобильном устройстве выберите название Вашей АС, и произведите операцию “Установка соединения”.
- Если после разрыва связи, вызванного превышением рабочего расстояния 10 м или отключением блютуз на внешнем мобильном устройстве, автоматического соединения не произошло, выключите и включите питание саундбара.

Если выше перечисленные действия не помогают, обратитесь к Вашему поставщику или в сервисный центр.

- Другое мобильное устройство подключилось перед использованием, и мобильное устройство не ушло, а его Блютуз не выключен. При подключении Блютуз этого устройства автоматически найдет устройство Блютуз и подключится. Сначала отключите Блютуз на подключенных устройствах Блютуз, затем можно найти следующее устройство Блютуз и, как правило, подключить к нему.

7. Громкость воспроизведения по Блютуз невелика

- Между мобильными устройствами и устройством Блютуз существует препятствие. Удалить препятствия.
- Если вышеперечисленные действия не помогают, обратитесь к Вашему поставщику или в сервисный центр.

Меры предосторожности и безопасности

Устройство предназначено исключительно для использования в быту и должно быть использовано по прямому назначению.

- Перед включением проверьте соответствие типа розетки, напряжения в ней; надежность и правильность всех электрических соединений; надежность заземления.
- Установите и подключите саундбар в соответствии с прилагаемым руководством пользователя.
- Перед обслуживанием (чисткой) устройства обязательно отключите питание, вынув адаптер из розетки. Никогда не тяните за кабель.
- Не нарушайте изоляцию силового кабеля, не зажимайте кабель и не ставьте на него тяжелые предметы. Не используйте поврежденный адаптер, штепсельную вилку, а также неисправную розетку. При повреждении кабеля отключите питание и обратитесь в АСЦ

для замены кабеля.

- Не подвергайте продукт воздействию дождя или влаги. Если влага или другая жидкость попали внутрь устройства, на кабель или розетку, отключите питание и дождитесь полного высыхания.
- Отключайте саундбар от сети во время грозы или, когда оно не используется в течение длительного времени.
- Держите устройство вдали от источников тепла, таких как радиаторы, обогреватели, печи, свечи и другие выделяющие тепло продукты или от открытого огня.
- Избегайте использования саундбара вблизи сильных магнитных полей.
- Не используйте саундбар во влажных помещениях, таких как ванные комнаты, парная, кухня или рядом с бассейнами.
- Запрещено использовать сабвуфер вблизи аэропортов.
- Если вы заметите дым, чрезмерное нагревание или любые другие неожиданные явления, вам следует немедленно отключить вилку от розетки.
- В приборе нет частей, которые должен обслуживать пользователь. Если прибор нуждается в ремонте, обращайтесь исключительно в авторизованные сервисные центры. Список адресов и телефонов Авторизованных сервисных центров можно найти на сайте www.ginzzu.com. Несоблюдение перечисленных требований по эксплуатации и хранению лишает вас гарантийного обслуживания.
- Производитель не несет ответственности за какие-либо повреждения, возникшие вследствие неправильного использования прибора или несоблюдения мер предосторожности и безопасности.
- Устройство сохраняет работоспособность и параметры при температуре окружающего воздуха от -10°C до +40°C

ЧИСТКА И УХОД

Перед тем как чистить устройство, его нужно отключить от розетки. Протирайте поверхности устройства чистой и сухой тканью. При наличии устойчивых пятен можно слегка смочить ткань. Запрещается использовать для очистки прибора спирт, бензин и другие агрессивные вещества, так как это может привести к повреждению пластика или покрытия.

ТРАНСПОРТИРОВКА И ХРАНЕНИЕ

В упакованном виде устройство может транспортироваться в крытых транспортных средствах любого вида и храниться в закрытых помещениях в соответствии с ГОСТ 15150-69 с защитой от непосредственного воздействия атмосферных осадков, солнечного излучения и механических повреждений.

БЕЗОПАСНАЯ УТИЛИЗАЦИЯ

Утилизация устройства, потерявшего потребительские свойства, осуществляется в соответствии с действующим законодательством. За более подробной информацией об утилизации обращайтесь к местным властям.

ГАРАНТИЙНЫЙ ТАЛОН

УВАЖАЕМЫЙ ПОКУПАТЕЛЬ!

Благодарим Вас за покупку изделия компании "Ginzu Technology Limited" (далее – Производитель) и надеемся, что оно Вам понравится. Рекомендуем Вам перед началом использования изделия внимательно прочитать Инструкцию по эксплуатации, а если потребуется гарантийное обслуживание – обратиться в Авторизованный Сервисный Центр (АСЦ). Адреса и телефоны АСЦ Вы можете узнать на сайте www.ginzu.com.

Данным гарантийным талоном Производитель подтверждает принятие на себя обязательств по удовлетворению требований потребителей, установленных действующим законодательством о защите прав потребителей. В случае обнаружения недостатков изделия, возникших по вине Производителя, Производитель обеспечивает в течение гарантийного срока ремонт или замену изделия на аналогичное за свой счет. Данная гарантия применима только к изделиям, используемым в личных (семейных) бытовых целях. Производитель оставляет за собой право отказать в удовлетворении требований потребителей по гарантийным обязательствам в случае несоблюдения изложенных ниже условий.

УСЛОВИЯ ГАРАНТИЙНЫХ ОБЯЗАТЕЛЬСТВ

1. Гарантийные обязательства на территории Российской Федерации (РФ) распространяются только на изделия, предназначенные Производителем для поставок и реализации на территории РФ, приобретенные в РФ и прошедшие сертификацию на соответствие стандартам РФ.

2. На данный товар Производителем устанавливается **гарантийный срок – 1 (один) год, срок службы – 3 (три) года**. На аккумуляторные батареи для мобильных телефонов, смартфонов, планшетов, BT колонок устанавливается гарантийный срок – 3 (три) месяца. На элементы питания устанавливается срок годности – 3 (три) года. Гарантия начинается со дня приобретения товара и заканчивается после истечения гарантийного срока. Дата приобретения товара подтверждается наличием кассового или товарного чека, или другого документа. Сохраните кассовый (товарный) чек и данный Гарантийный талон в течение всего гарантийного срока!

3. Гарантия выполняется только при наличии: дефектного изделия с комплектом поставки; оригинала документа, подтверждающего покупку изделия; правильно и четко заполненного Гарантийного талона. В талоне должны быть указаны: наименование модели изделия, дата покупки; четкая печать организации, продавшей изделие; подпись покупателя об ознакомлении с условиями настоящей гарантии.

4. Гарантия выполняется при условии соблюдения правил эксплуатации, а также требований, изложенных в данном документе и в Инструкции по эксплуатации.

5. Гарантийный ремонт и обслуживание оборудования осуществляется в течение 45 дней с момента обращения в АСЦ. Все замененные изделия и детали становятся собственностью Производителя.

6. Гарантийные обязательства не распространяются на детали отделки и корпуса, батареи и элементы питания (батарейки), соединительные кабели и прочие детали, обладающие ограниченным сроком использования.

7. Изготовитель не несет гарантийные обязательства в следующих случаях:

- ▶ Если изделие, предназначенное для личных (бытовых, семейных) нужд, использовалось для осуществления предпринимательской деятельности, а также в иных целях, не соответствующих его прямому назначению;
- ▶ В случае нарушения правил и условий эксплуатации, хранения и транспортировки, изложенных в Инструкции по эксплуатации;
- ▶ Если изделие имеет следы попыток несанкционированного вскрытия, самостоятельного ремонта;
- ▶ Если дефект вызван изменением конструкции или схемы изделия, подключением внешних устройств, не предусмотренных Производителем;
- ▶ Если дефект вызван эксплуатацией неисправного изделия либо в составе комплекта неисправного оборудования;
- ▶ Если дефект вызван: воздействием непреодолимых сил, несчастными случаями, умышленными или неосторожными действиями потребителя или третьих лиц; воздействием влаги, высоких или низких температур, высокого напряжения, коррозией, попаданием внутрь изделия посторонних предметов, жидкостей или насекомых;
- ▶ Если Гарантийный талон заполнен не полностью, неправильно или неразборчиво; данные, указанные в Гарантийном талоне, изменены, стерты или переписаны.

Техническая поддержка продукции: vk.com/ginzu_tm

Общая информация: www.ginzu.com

Наименование модели	Дата покупки	Подпись и печать



Товар сертифицирован в соответствии с законом «О защите прав потребителей». Подробную информацию о сертификате на данное устройство смотрите в «Полном руководстве пользователя» на www.ginzu.ru

Производитель: Гинзу Технолджки Лимитед, Китай, Ван Чай, Локард роад, 160-174, Юксю билдинг, 803, 8F. Гарантия: 1 год. Срок службы: 3 года.

ЗАВОД-ИЗГОТОВИТЕЛЬ: Гинзу
Компьютер Продукт, Китай,
г.Шеньжень, Инжнан, Лонгтэнь, район
Лонган, Индустриальная зона А3

ИМПОРТЕР: ООО "ГИНЗУ"
125502, Россия, г.Москва,
ул.Лавочкина, д.19, стр.3

СТА ДАТА ПРОИЗВОДСТВА	1	2	3	4
	5	6	7	8
	9	10	11	12
	2020	2021	2022	

Сделано в Китае



GINZZU LLC
WWW.GINZZU.COM

Copyright © GINZZU LLC. All rights reserved. All brand names are registered trademarks of their respective owners. Specifications are subject to change without prior notice.

Техническая поддержка и обновлённая версия данного руководства размещена на сайте www.ginzu.ru

ВГ100421 ООО «Гинзу» 125502 г. Москва, ул. Лавочкина, д. 19, стр. 3 warranty_rus@ginzu.com