

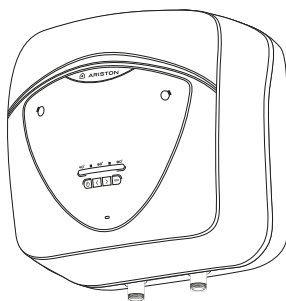

ARISTON



ЭЛЕКТРИЧЕСКИЙ ВОДОНАГРЕВАТЕЛЬ
- инструкция по эксплуатации



ГАРАНТИЙНЫЙ ТАЛОН

ЭЛЕКТРИЧЕСКИЕ ВОДОНАГРЕВАТЕЛИ

Просим Вас хранить талон в течение всего гарантийного срока. При покупке изделия требуйте заполнения гарантийного талона. Просим Вас осмотреть водонагреватель и проверить комплектность до заполнения гарантийного талона. Претензии по механическим повреждениям внешней поверхности и некомплектности изделия после продажи не принимаются. Для гарантийного ремонта предъявляйте отрывной талон вместе с чеком, где указана дата покупки. Без предъявления данного талона, его неправильном заполнении или при отсутствии печати торгующей организации претензии к качеству не принимаются и ремонт не производится.

Модель _____

Код модели _____

Серийный номер _____

Торговая организация _____
(наименование, место нахождения и печать предприятия-продавца)

Проверил и продал _____
(ФИО, подпись продавца)

Дата продажи « _____ » _____ 20__ года

С условиями гарантии согласен _____
(ФИО, подпись покупателя)

1. Гарантийный срок

Гарантийный срок на все водонагреватели - **1 год**.

На перечисленные ниже составные части отдельных серий:

Сталь с эмалевым покрытием

- Водосодержащая емкость серии ABS ANDRIS LUX ECO - **5 лет**.

2. Условия гарантийного обслуживания

Данный гарантийный талон при соблюдении предусмотренных условий дает право на бесплатный гарантийный ремонт водонагревателя и его составных частей. Гарантийный ремонт осуществляется по месту установки водонагревателя силами авторизованного сервисного центра, информация о котором находится в приложении к данному талону. При ее отсутствии или недостоверности, а так же нарушении сервисным центром условий гарантии, Вы можете обратиться в торговую организацию или в представительство компании-производителя.

Указанные в п. 1 гарантийные сроки исчисляются со дня продажи изделия.

Дата продажи изделия указывается в гарантийном талоне и чеке покупки.

При отсутствии в талоне или чеке даты продажи, гарантийный срок исчисляется с момента изготовления изделия. Дата изготовления и технические характеристики водонагревателя указаны на идентификационной табличке, размещенной на корпусе изделия.

Гарантийные сроки в отношении водонагревателей и их составных частей, переданных потребителю взамен водонагревателей и их составных частей ненадлежащего качества, истекают в последний день гарантийного срока, установленного на замененный водонагреватель или составную часть.

Магнийевый анод является расходным материалом и не подлежит замене по гарантии.

3. Срок службы изделия

При соблюдении правил установки, эксплуатации и технического обслуживания срок службы составляет не менее 3 лет.

На перечисленные ниже отдельные серии срок службы составляет:

- Водонагреватели серии ABS ANDRIS LUX ECO - **5 лет**.

4. Досрочное прекращение гарантийного срока

Гарантийный срок прекращается до истечения указанного в п. 1 периода времени, при наличии одного или нескольких обстоятельств:

- Нарушение потребителем правил установки, хранения, транспортировки и эксплуатации изделия;
- Магниевый анод не был заменен в период, превышающий 24 месяца (за исключением гарантийных сроков на водосодержащую емкость из нержавеющей стали);
- Самостоятельный ремонт и замена запасных частей, нарушающие работоспособность изделия;
- Самостоятельный демонтаж водонагревателя с места установки. Осмотр, проверка качества и экспертиза вышедшего из строя водонагревателя производится авторизованным сервисным центром производителя только по месту установки прибора;
- Нанесение изделию механических повреждений;
- Несоответствие параметров сетей электро- или водоснабжения существующим нормам и стандартам;
- Использование изделия не по назначению;
- Отсутствие на корпусе изделия идентификационной таблички с серийным номером;
- Отсутствие перед предохранительным клапаном редуктора для понижения давления при давлении водопроводной сети выше 5 бар;
- Отсутствие непосредственно на входе в водонагреватель предохранительного клапана, его повреждение или засорение.

5. Дополнительная информация

Для установки и регулярного сервисного обслуживания приобретенного оборудования мы рекомендуем воспользоваться услугами наших сервисных центров. Через сеть наших сервисных центров Вы можете приобрести запасные части и комплектующие изделия к водонагревателю, а также получить необходимую техническую консультацию.

Комплект поставки:

- Водонагреватель;
- Предохранительный клапан;
- Кронштейн;
- Инструкция по установке и эксплуатации;
- Гарантийный талон;
- Заводская упаковка;
- Тройник и кран для слива (опционально).

Перед установкой и использованием изделия внимательно изучите прилагающуюся инструкцию.

Производитель: Аристон Термо СпА, Виале Аристиде Мерлони, 45,60034 Фабриано (AN), Италия

Импортер, уполномоченная организация: ООО «Аристон Термо Русь», Россия, 188676, Ленинградская область, Всеволожский район, г. Всеволожск, Производственная зона города Всеволожска, ул. Индустриальная, д. № 9, лит. А.

РОССИЯ	НАЗВАНИЕ	ТЕЛЕФОН	АДРЕС
Алтайский край	АйсБерг-сервис	(3852) 36-20-02, (3852) 75-49-50	г. Барнаул, ул. Северо-Западная, д. 54
Алтайский край	СЛОН	(3852) 33-41-41	г. Барнаул, ул. Зинина Алексея, д. 76
Алтайский край	Лига-Мастер	(3854) 32-78-62	г. Бийск, ул. Ленина, д. 238
Алтайский край	ИП Ощепова В.Г.	(3852) 38-38-02, (923) 653-48-00	г. Бийск, ул. Калинина, д. 117
Амурская область	РемБатсервис	(914) 390-22-16	г. Белогорск, ул. Ленина, д. 43
Амурская область	Электромир	(41642) 211-63	по. Сергеевское, ул. Коваленка, д. 10
Амурская область	Амурская-Сервис	(4162) 36-62-00, (4162) 53-49-45	г. Благовещенск, ул. Гражданская, д. 121
Амурская область	Опакс	(4162) 52-20-00, (4162) 52-40-00	г. Благовещенск, ул. Ленина, д. 27
Амурская область	Компания МАСТЕР	(4164) 72-07-15, (909) 817-31-20	г. Райчихинск, ул. Комсомольская, д. 3
Амурская область	Ариантекс	(4162) 27-60-66	г. Архангельск, ул. Гагарина, д. 1
Амурская область	Домотехника	(81837) 33-30-55, (921) 080-20-20	г. Котлас, ул. Мира, д. 99
Астраханская область	СД-Электрон	(851) 41-01-61, (8512) 41-36-49	г. Астрахань, ул. Минусинская, д. 8Д
Астраханская область	МВ Элком	(8512) 34-94-94	г. Астрахань, ул. Сулейманов, д. 51 А
Астраханская область	Ковент	(8424) 13-61-55	г. Ахтубинск, ул. Мещеряков, д. 15
Белгородская область	Итабел	(4722) 26-13-80, (4722) 32-15-66	г. Белгород, ул. Чкалова, д. 2А
Белгородская область	Ивинет	(4722) 23-19-19, (4722) 23-18-18	г. Белгород, ул. Мухоморова, д. 55 Б
Белгородская область	АлексСервис	(4722) 40-05-00	г. Белгород, ул. Горького, д. 66
Брянская область	ТехноМастер	(4832) 31-12-12 (доб. 100)	г. Брянск, ул. Красноармейская, д. 103
Владимирская область	Рос-Сервис	(4922) 21-44-24, (4922) 30-50-55	г. Владимир, ул. Юбилейная, д. 60
Владимирская область	ИП САНТ	(49234) 3-60-83, (49234) 3-61-94, (49234) 3-61-15	г. Муром, ул. Коммунистическая, д. 31
Владимирская область	Инженерные системы	(910) 672-37-84	г. Мязкино, ул. Владимирская, д. 18
Волгоградская область	Сервис-ВАД	(8442) 73-11-40	г. Волгоград, ул. Варшавская, д. 3
Волгоградская область	Тепломирот	(8442) 50-18-88	г. Волгоград, ул. Симбирская, д. 13
Волгоградская область	Энергия	(8442) 54-96-49, (8442) 50-22-26	г. Волгоград, ул. Демостроевский, д. 9
Волгоградская область	МастерКласс	(8442) 97-50-10	г. Волгоград, ул. Елецкая, д. 173
Волгоградская область	ИП Акимов А.С.	(84452) 52-74-37, (84452) 5-30-31	г. Епифань, ул. Волчанная, д. 81
Волгоградская область	Славное Сервис	(84442) 42-57-00, (84442) 4-39-13	г. Орловский, ул. Камышинская, д. 321
Волгоградская область	Тепломирот	(937) 750-51-88	г. Камышин, ул. Камышинская, д. 13
Волгодонская область	ИП Мухоморов В.В.	(963) 356-92-15	г. Волгодонск, ул. Дзержинского, д. 13
Волгодонская область	Домашняя техника	(8172) 71-59-69, (8172) 71-81-29	г. Волгодонск, ш. Пашковская, д. 6А
Волгодонская область	Сотек	(8172) 55-82-08	г. Волгодонск, ул. Ананьинская, д. 2
Волгодонская область	Ремонт бытовой техники	(8172) 70-03-45	г. Волгодонск, ул. Чернышевского, д. 65
Волгодонская область	СвеетСофт	(81736) 2-65-87 (доб.101)	г. Великий Устюг, ул. 1-я Пролетарская, д. 10А
Волгодонская область	Электродом	(881) 427-93-41	г. Тольятти, ул. Ворошиловский, д. 279
Волгодонская область	Ремонт бытовой техники	(8202) 54-31-88	г. Чернышевск, ул. Ленина, д. 11
Воронежская область	БорисоглебовГазсервис	(47354) 2-56-68, (900) 300-26-72, (900) 300-26-82	г. Борисоглебы, ул. Свободы, д. 289
Воронежская область	Энерджи-сервис	(4730) 60-00-12	г. Воронеж, ул. Ленина, д. 22
Воронежская область	Кондент	(4732) 41-12-01, (4732) 41-12-02	г. Воронеж, ул. Ленинградская, д. 118
Воронежская область	Энерджи-Сервис	(4732) 61-96-35	г. Воронеж, ул. Текстильщиков, д. 2Д
Воронежская область	Универсал Быт Сервис	(3265) 35-19-04	г. Шахты, ул. Андриасян, д. 26
Ивановская область	РемБаттехника	(4932) 23-03-43, (920) 348-00-07	г. Иваново, ул. Ломоносова, д. 138А
Ивановская область	Ивановская	(49331) 2-16-02, (49331) 2-16-39, (920) 348-00-03	г. Ижевск, ул. Прады, д. 76
Иркутская область	ИП Рукавина Е.В.	(3953) 41-13-00	г. Иркутск, ул. Курчатова, д. 30-А
Иркутская область	Альба-Сервис	(3952) 79-91-50, (3952) 97-03-94	г. Иркутск, ул. Морская, д. 23
Иркутская область	Профи-Сервис	(3952) 62-00-47, (3952) 67-77-62	г. Иркутск, ул. Карла Маркса, д. 39/8
Иркутская область	Новатор	(3952) 33-14-38, (3952) 53-14-35	г. Иркутск, ул. Советская, д. 17/2
Иркутская область	АСТК	(3952) 48-85-77, (3952) 40-22-01	г. Иркутск, ул. Сурового, д. 22, офис 101
Иркутская область	Ремонт бытовой техники	(964) 104-40-50	г. Слюдянка, ул. Попова, д. 19А
Иркутская область	Электро-Быт-Сервис-АНТ	(902) 766-08-61	г. Усолье-Сибирское, Комсомольский пр-д 2/5, офис 2
Иркутская область	ИнтерСервис	(4012) 91-34-73	г. Усть-Илимск, пр-кт. Мира, д. 23
Калининградская область	КонтурСервис	(4012) 59-51-01, (4012) 57-88-99	г. Калининград, пр-кт Советский, д. 188Б
Калининградская область	Техномир	(4012) 59-51-01, (4012) 57-88-99	г. Калининград, ул. Дмитрия Донского, д. 1
Калужская область	СервисГрад	(4842) 77-47-18, (4842) 75-01-24	г. Калуга, ул. Бульвар, д. 48
Калужская область	Тервис	(485) 700-00-50	г. Калужская, ул. Космонавтов, д. 59
Камчатский край	Эн-Сервис	(4152) 26-32-00	г. Петропавловск-Камчатский, ул. Луцковского, д. 23
Карачаево-Черкесская Республика	Юн-Сервис	(8782) 27-70-77, (8782) 27-30-60	г. Черкесск, пр-кт. Ленина, д. 340-чб
Кубань	Теплый дом	(928) 690-67-87	г. Прохладный, ул. Гагарина, д. 71
Кубань	АксСервис	(3842) 28-26-01	г. Кемарово, ул. Февровского, д. 5
Кемеровская область	МастерСИТИ	(3842) 73-30-96, (3842) 51-08-10	г. Кемарово, пр-кт. Химиков, д. 23
Кемеровская область	Робот	(38475) 5-07-77, (923) 633-90-90	г. Междуреченск, б-р. Медиков, д. 10
Кемеровская область	МВ-сервис	(3843) 46-94-00, (3843) 53-83-05	г. Новокузнецк, пр-кт. Кузнецкостровский, д. 44
Кемеровская область	Робот	(3843) 45-69-91, (923) 465-54-54	г. Новокузнецк, пр-кт. Советский, д. 25
Кемеровская область	Сиб Сервис	(38452) 2-86-65	г. Новокузнецк, ул. Ленина, д. 33А
Кемеровская область	Альфа	(3846) 62-62-64	г. Прокопьевск, ул. Шахтинка, д. 39А
Кемеровская область	Техносервис	(3846) 61-11-43, (950) 570-97-11	г. Прокопьевск, ул. Возвращенная, д. 50
Кировская область	Витка-Сервис-Киров	(8332) 62-29-16, (8332) 62-64-98	г. Киров, ул. Пронинвостокская, д. 24
Костромская область	Гепард	(4942) 45-25-11, (4942) 31-25-01, (910) 910-805-88-82	г. Кострома, ул. Коммунаров, д. 60
Костромская область	Экспресс-мастер	(4942) 45-56-03	г. Кострома, ул. Калининская, д. 56, пом. 14
Краснодарский край	Бэй	(861) 33-43-66	г. Анапа, ул. Красноводская, д. 32
Краснодарский край	ТехноТрейд	(861) 77-61-06, (903) 457-50-85	г. Анапа, ул. Анапское, д. 101
Краснодарский край	Континент	(861) 77-59-75	г. ст. Выселки, ул. Советская, д. 154
Краснодарский край	ИП Кузнецов И.С.	(828) 255-55-41	г. Геленджик, Возрождение, ул. Заречная, д. 27
Краснодарский край	Эватор	(861) 228-98-55, (918) 938-15-42	г. Краснодар, ул. Российская, д. 25/1
Краснодарский край	СЦ "Краснодар сервис"	(861) 201-17-68, (918) 699-31-90	г. Краснодар, ул. Кривовод, д. 23
Краснодарский край	Бат-Сервис	(861) 201-17-68, (918) 699-31-90	г. Куртамышск, ул. Островского, д. 32
Краснодарский край	Ульян-Быт-Сервис	(861) 43-78-74	г. ст. Ленинградская, ул. Лободы, д. 57Г
Краснодарский край	ИП Транквион А.Н.	(861) 46-43-15	г. Славянск-на-Кубани, ул. Ковалюк, д. 74
Краснодарский край	Феникс	(918) 329-61-10, (918) 482-07-56	г. Славянск-на-Кубани, ул. Лермонтова, д. 216А
Краснодарский край	Телосервис	(8622) 55-01-88, (8622) 55-51-19	г. Сочи, ул. Дюкань, д. 84
Краснодарский край	Телосервис	(918) 330-49-01	г. Туапсе, ул. Маршала Жукова, д. 1
Краснодарский край	Быт Сервис	(861) 967-20-53, (906) 431-16-16	г. Тихорецк, ул. Гоголя, д. 2/2
Краснодарский край	Телосервис	(861) 32-21-11	г. Близ, ул. Пушкина, д. 84
Краснодарский край	Телосервис	(928) 662-92-86, (918) 229-85-05	г. Апперслон, ул. Репина, д. 61
Краснодарский край	Алеа-Юг Новороссийск	(861) 671-11-23, (918) 285-12-63	г. Цемдолом, ул. Горького, д. 7Г
Краснодарский край	СЦ Грант	(862) 42-35-39	г. Шадринск, ул. Февральский, д. 48
Краснодарский край	Телосервис	(861) 70-77-74, (918) 285-12-63	г. Шаманское, ул. Новаторов, д. 32, офис 2
Краснодарский край	ИП Билицкий И.Л.	(391) 229-65-95	г. Краснодар, ул. Дзундская, д. 12А
Курганская область	Инженерные системы	(3522) 45-31-77, (3522) 45-31-41, (3522) 45-14-62	г. Курган, ул. Смолкина, д. 135
Курганская область	ИП Юриева И.В. (по предпринимательству)	(3522) 25-29-94, (912) 977-42-05	г. Курган, ул. Красная, д. 84
Курганская область	Ультасервис	(3522) 25-29-94, (912) 977-42-05	г. Курган, ул. Некрасова, д. 53, корп. 2
Курганская область	Самтеникс - ХХI век	(35253) 9-00-49, (35253) 9-00-99, (912) 522-49-49	г. Шадринск, ул. Февральский, д. 48
Курганская область	Теплового оборудования	(3522) 25-29-94, (912) 523-47-66	г. Шадринск, ул. Первостроительная, д. 13
Курская область	ИП Балыцкий Ю.Г.	(4712) 74-10-26, (951) 333-67-81	г. Курск, ул. Дзержинского, д. 60
Курская область	Тепломастер46	(4712) 33-10-26	г. Курск, ул. Сумская, д. 23
Липецкая область	Патент	(81367) 7-30-01	г. Тихонов, ул. Карла Маркса, д. 22
Липецкая область	РемБаттехника	(47467) 2-24-09, (47464) 2-07-87	г. Елец, ул. Коммунаров, д. 60
Липецкая область	Арсенал	(4742) 35-32-15, (4742) 74-06-96, (4742) 74-66-76	г. Елец, ул. М. Горького, д. 13
Липецкая область	Фолгуна	(4742) 34-07-13, (4742) 34-55-34	г. Елец, пр-зд Универсальный, д. 14
Магаданская область	Телосервис	(4132) 60-58-44	г. Магадан, ул. Паровая, д. 21
Москва	Фирменный сервис Аристон	(495) 777-33-00	г. Москва, пр-зд Андреевский, д. 9
Москва	Альстрамерия	(499) 185-21-80, (499) 184-17-27, (499) 184-31-36	г. Москва, ул. Ивана Франко, д. 48, стр. 3, офис 802
Москва	Сия Сервис	(495) 258-75-92, (495) 258-75-49	г. Москва, ул. Бердяева, д. 19
Москва	Аль-Мастер	(495) 663-96-22	г. Москва, ул. Красноармейская, д. 20
Московская область	Капелла	(496) 223-65-77	г. Дмитров, ул. Виноградная, стр. 56

РОССИЯ	НАЗВАНИЕ	ТЕЛЕФОН	АДРЕС
Московская область	ИП Гребенюк А.С.	(496) 343-02-13	г.Наро-Фоминск, ул. Погодина, д.93А (АВТОВИМ)
Московская область	ИП Алексеев А.В.	(495) 540-83-92, (916) 250-12-12	г.Сергиев Посад, ш. Ново-Успенская, д.40А
Московская область	Сервисный центр	(496) 76-24-03	г.Серпухов, ул. Ворошилова, д.251
Мурманская область	Кирилл и Комфорт	(8152) 60-08-08, (8152) 78-08-08	г.Мурманск, пр-кт. Колыский, д.53, офис 9
Мурманская область	Сервис-БТ	(815) 353-61-06	г.Апатиты, ул. Заводская, д.22А
Нижегородская область	Святослав	(833) 411-09-71, (833) 412-07-52, (833) 417-97-25, (833) 417-97-26, (833) 417-97-27, (833) 417-97-57, (910) 380-70-39	г.Мурманск, пр-кт. Колыский, д.53, офис 9
Нижегородская область	ИП Куринкова И.А.	(833) 123-15-85, (833) 24-41-21	г.Мурманск, пр-кт. Колыский, д.53, офис 9
Нижегородская область	Сервис-Сервис	(8162) 78-50-01	г.Великий Новгород, ул. Заставная, д. 2, к. 6
Новосибирская область	Вариант-А	(383) 274-21-62	г.Новосибирск, ул. Народная, д. 20
Новосибирская область	Сайт-Сервис	(383) 291-09-68, (383) 291-90-67	г.Новосибирск, ул. З.Степанова, д. 44
Омская область	Сервис Витовой Технологии	(3812) 77-02-26	г.Омск, ул. 26 июня, д. 85А, корп. 2
Омская область	Фирма СибТек	(3812) 36-70-44	г.Омск, ул. 2-й Янтарный, д. 59
Оренбургская область	Стойлайст	(3532) 22-95-10	г.Оренбург, ул. Мухоморова, д. 26
Оренбургская область	ТЭН 56	(3532) 60-10-36, (3532) 60-10-25	г.Оренбург, пр-кт. Вятское Коростелево, д. 1
Оренбургская область	ТЭН 56	(3532) 60-10-36, (3532) 60-10-25	г.Оренбург, ул. Автономная, д. 1
Оренбургская область	ТЭН 56	(3532) 60-10-36, (3532) 60-10-25	г.Оренбург, ул. Шоссейная, д. 2АА
Оренбургская область	АИС-Сервис	(3537) 37-23-83	г.Оренбург, ул. Беломостская, д. 2
Оренбургская область	Сталпа	(35352) 130-60, (35352) 30-85	г.Орск, ул. Багушкина, д. 2
Орловская область	Экс-сервис	(48677) 2-10-07, (920) 818-74-60	г.Вургузалы, ул. Революционная, д. 22Б
Орловская область	МастерЪ	(4862) 75-14-80, (4862) 73-17-31	г.Льны, ул. Максима Горького, д. 43, литера В
Орловская область	МастерЪ	(4862) 44-09-08	г.Орел, ул. Латышских стрелков, д. 1
Орловская область	ИП Замосин И.А.	(481) 30-26-46	г.Орел, пер. Новоиспальский, д. 1
Пензенская область	АИС-Сервис	(904) 264-03-64	г.Пенза, ул. Каргинского, д. 22-36
Пермский край	Ремонтотехника	(3424) 25-58-55	г.Березники, ул. Лытва Толстого, д. 76А
Пермский край	Тамс	(3424) 26-36-66	г.Березники, ул. Олега Кошова, д. 12-27
Пермский край	Служба-сервис	(342) 258-66-66	г.Пермь, ул. Южная, д. 14
Пермский край	СТКС-Перм, Водной	(342) 246-22-52, (342) 214-54-57, (342) 219-54-07	г.Пермь, ул. Героев Хасана, д. 7
Пермский край	Центр ремонта водогрейных котлов	(342) 218-66-86	г.Пермь, ул. Дзержинского, д. 50
Пермский край	Рем-Сервис	(342) 208-66-66, (342) 240-82-70	г.Пермь, ул. Героев Хасана, д. 7
Пермский край	Рем-Сервис	(34253) 6-91-91	г.Солыкамск, ул. Беллинского, д. 13
Пермский край	Рембыттехника	(34256) 5-56-80	г.Чусовый, ул. Ленина, д. 31
Пермский край	АПС-Сервис	(42326) 13-41-25	г.Арскань, ул. Вокзальная, д. 57
Пермский край	Служба-Сервис	(4232) 32-91-83	г.Владимирское, пр-кт. Симский, д. 50
Пермский край	ИП Тохтин С.В.	(4232) 75-26-71	г.Владимирское, ул. Енисейская, д. 3
Пермский край	Даль-Сервис	(4237) 32-38-33	г.Дальнегорск, пр-кт. 50 лет Октября, д. 146
Пермский край	Реман	(4235) 33-63-33	г.Лесозаводск, ул. Коммунальная, д. 37
Пермский край	Гарант-Сервис	(4236) 69-78-67	г.Находка, ул. Павлова, д. 11
Пермский край	Слестр-Сервис	(4236) 63-03-62	г.Находка, ул. Пограничная, д. 40
Пермский край	Каар	(4235) 22-20-22	г.Славск-Дальний, ул. Земельная, д. 23
Пермский край	Электрон	(4235) 25-16-26	г.Славск-Дальний, ул. Советская, д. 114
Пермский край	Техносервис	(4234) 33-53-05	г.Усольский, ул. Советская, д. 96
Пермский край	ВП Сервис Усольский	(4234) 38-03-63	г.Усольский, ул. Колхозная, д. 57
Пермский край	Служба	(4234) 37-30-29, (914) 711-30-29	г.Усольский, ул. Коммунальная, д. 112
Пермский край	Волфрейт Плюс	(81153) 6-92-46, (911) 354-95-20	г.Великие Луки, ул. Боткина, д. 17
Псковская область	СЦ САМ	(8112) 66-55-27, (8112) 66-99-89	г.Псков, пр-кт. Октябрьский, д. 56
Псковская область	Комфорт	(863) 571-51-70, (920) 606-12-64	гос. Орловский, ул. Коммунальная, д. 4А
Ростовская область	БМД	(863) 278-78-85	г.Ростов-на-Дону, пер. Златоустовский, д. 7
Ростовская область	ТЦ Комфорт-Сервис	(863) 222-45-51	г.Ростов-на-Дону, пр-кт. Коммунистический, д. 48Б
Ростовская область	Мастер	8-800-100-105-152	г.Ростов-на-Дону, ул. Левая Постовская, д. 1/52
Ростовская область	ИП Накадин В.И.	(86153) 3-03-00, (903) 436-83-40	г.Миллерово, ул. Артиллерийская, д. 3
Ростовская область	ИП Кравицкий П.В.	(906) 183-41-92	г.Таганрог, ул. Чехова, д. 44
Ростовская область	Альфа-Сервис	(926) 194-00-45, (952) 588-00-45	г.Шахты, пер. Комиссаровский, д. 102, пав. 11
Республика Башкортостан	Сервисная Завода	(34746) 339-39	г.Мелеуз, ул. Южная, д. 1А
Республика Башкортостан	Томас-Мастер	(34783) 4-33-44	г.Нефтекамск, ул. Победы, д. 13А
Республика Башкортостан	Центр Оптимизации	(34754) 2-18-14	г.Нефтекамск, ул. Индустриальная, д. 4
Республика Башкортостан	ГАМ-СТЕР	(927) 300-63-90, (965) 937-25-35	г.Сибай, ул. Пермякова, д. 157
Республика Башкортостан	ИП Бойко Е.В.	(3475) 3-10-31, (3475) 25-34-38	г.Сибай, ул. Зав. Валдира, д. 46К
Республика Башкортостан	Сервис-Техноз	(3473) 20-12-13	г.Стерлитамак, ул. Удмурдистанная, д. 15В
Республика Башкортостан	ГАМ-СТЕР	(347) 282-87-73	г.Уфа, ул. Паромкина, д. 157
Республика Башкортостан	Аква-Терм, салон Метрот	(347) 246-62-47	г.Уфа, ул. Зав. Валдира, д. 3
Республика Башкортостан	МТС-Санктелния	(347) 240-39-69	г.Уфа, ул. Юбилейная, д. 7/1
Республика Башкортостан	Сервис-Центр Регион	(347) 223-60-60, (347) 251-79-79	г.Уфа, ул. Паромкина, д. 173
Республика Башкортостан	Телекомсанкт-Уфа	(347) 293-44-11	г.Уфа, ул. Кировградская, д. 33
Республика Башкортостан	Артан	(347) 292-32-62, (347) 293-04-04	г.Уфа, ул. Ахсаки, д. 69/2А
Республика Башкортостан	Горизонт	(34796) 3-36-36	сел. Чемягулы, ул. Ленина, д. 19
Республика Башкортостан	Магазин «Класс»	(34760) 5-26-61	г.Якуль, ул. Советская, д. 122
Республика Башкортостан	Телепеления	(34760) 5-25-05	г.Якуль, ул. Обедная, д. 7
Республика Башкортостан	Рем Климата	(3937) 361-05-56	г.Октябрьский, ул. Северная, д. 18А
Республика Бурятия	Рем Сервис	(3012) 65-29-70, (3012) 46-67-70	г.Улан-Удэ, пр-кт. 50 лет Октября, д. 3
Республика Бурятия	Профсервис	(3012) 64-24-11, (902) 565-57-08	г.Улан-Удэ, ул. Южная, д. 5А
Республика Дагестан	Эксперт+	(87240) 4-98-06, (928) 064-67-68	г.Дербент, ул. Гагарина, д. 1
Республика Дагестан	Телосервис	(9882) 91-16-74, (928) 572-73-74	г.Макачи, ул. Нурядовская, д. 56
Республика Ингушетия	Интегросервис-Уфа	(872) 32-85-15, (800) 355-84-88	г.Назарат, ул. Московская, д. 4
Республика Калмыкия	Сервис-Центр	(84722) 3-06-48, (84722) 3-03-91	г.Элиста, ул. В.Мартя, д. 62
Республика Карелия	СЦ «Бителения»	(8142) 51-90-08, (8142) 51-72-39	г.Петрозаводск, ул. Сортавальская, д. 14
Республика Коми	Даль-Сервис	(8216) 73-20-20	г.Ухта, пр-кт. Строителей, д. 4, к. 1
Республика Коми	Телосервис	(8212) 57-10-12	г.Сиктывкар, ул. Первомайская, д. 78
Республика Коми	ИП Терентьев А.И.	(8212) 25-70-83, (8212) 57-56-99	г.Сиктывкар, ул. Морозова, д. 5
Республика Коми	Карст-Сервис	(82142) 74-85	г.Печора, ул. Лесхозинженерная, д. 17А
Республика Коми	Центр	(8692) 55-59-43, (8692) 45-36-99, (898) 844-32-39	г.Семьперелом, ул. Пискарева, д. 26-6
Республика Крым	Контрапелосервис	(978) 71-33-47	г.Симферополь, ул. Севастопольская, д. 59В
Республика Крым	ГАРМ-СТЕР/СВИБС	(978) 75-21-11	г.Симферополь, ул. Манюковская, д. 2/35
Республика Крым	Видеосервис	(36549) 4-23-11, (36569) 2-00-90	г.Евпатория, ул. Курдюкова, д. 58
Республика Марий Эл	Мидас	(8362) 45-73-68, (8362) 41-77-43, (8362) 21-39-10	г.Йошкар-Ола, ул. Советская, д. 173
Республика Мордовия	Ливинг	(917) 694-62-66	г.Саранск, ул. А.Невского, д. 46
Республика Саха (Якутия)	Спикер	(4114) 76-88-71, (4114) 76-82-13	г.Нордунгуй, ул. Чурчинский, д. 18
Республика Саха (Якутия)	ВостокТехТор	(4112) 75-70-78	г.Якутск, ул. Ленинская, д. 5
Республика Северная Осетия-Алания	АИС-Сервис	(8672) 25-01-07, (8672) 75-77-77, (8672) 55-08-70	г.Владикавказ, пр-кт. Коста, д. 15
Республика Татарстан	Телосервис	(84371) 3-42-85	г.Зеленодольск, ул. Солнечная, д. 21
Республика Татарстан	СтройМир	(843) 291-06-19	г.Казань, ш. 2-ая Азинская, д. 7
Республика Татарстан	Тателесокомплент	(843) 557-79-71, (843) 557-79-76	г.Казань, ш. Горьковского, д. 30
Республика Татарстан	Видео	(8432) 5-06-13	г.Частополь, ул. Ленина, д. 10
Республика Хакасия	Топло магазин	(39022) 4-46-26	г.Абакан, ул. Комарова, д. 8, офис 3А
Рязанская область	Артиска-сервис	(4912) 21-13-97	г.Рязань, ул. Яковлева, д. 19
Самарская область	Алфасера	(846) 231-21-03	г.Самара, ул. Крайний, д. 19
Самарская область	Служба-Ф	(846) 229-38-12, (846) 268-96-46	г.Самара, ул. Вершининская, д. 4
Самарская область	ЭК-Сервис Самара	(846) 300-45-45	г.Самара, ул. Свободы, д. 149
Самарская область	Синтез-Сервис-НПД	(8462) 77-03-27	г.Томляты, ул. Свердловая, д. 41
Санкт-Петербург	Видео-Сервис	(812) 61-04-70, (812) 371-24-64	г.Санкт-Петербург, ул. Колосовская, д. 5
Санкт-Петербург	Искрия-Сервис	(812) 558-38-36, (812) 553-34-34	г.Санкт-Петербург, ул. Дрезденская, д. 4, к. 1
Санкт-Петербург	Юлмарк Дистрибуция	(812) 980-74-44	г.Санкт-Петербург, пр-кт. Коммунальный, д. 8, корп. 1
Саратовская область	ИП Барановский Е.В.	(8453) 47-35-31	г.Саратов, ул. Чапаева, д. 159А
Саратовская область	Волга-сервис	(8452) 52-37-74, (8452) 27-22-68	г.Саратов, ул. Московский, д. 134/146
Саратовская область	Средняя Волга ЭТПК	(8453) 46-33-08, (8453) 75-04-07	г.Энгельс, пл. Привольный, ул. Гагарина, д. 21
Самарская область	ВП Сервис Салахан	(4242) 73-38-05	г.Южно-Самарский, ул. Коммунальщикова, д. 29ВВ
Самарская область	АВВАТЭМ	(34363) 2-41-99	г.Ахтубинск, ул. Корольова, д. 14
Самарская область	Центр Мастер	(34363) 2-46-65	г.Артемьевский, ул. Юбилейная, д. 2А
Самарская область	Центр Мастер	(343) 2125-22, (343) 366-91-58	г.Екатеринбург, ул. Машиностроителей, д. 41
Самарская область	Антелко	(343) 383-48-08	г.Екатеринбург, ул. Чистопольская, д. 15
Самарская область	Синтез-Австрия	(843) 245-78-58, (843) 269-84-86	г.Екатеринбург, ул. Бибиков, д. 17

РОССИЯ	НАЗВАНИЕ	ТЕЛЕФОН	АДРЕС
Свердловская область	ИП Киргизов В.А.	(343) 351-04-87	г. Екатеринбург, ул. Краснолесная, д. 49
Свердловская область	ТАЭН	(343) 208-12-01	г. Екатеринбург, ул. Арамова Булаткина, д. 1А
Свердловская область	Телеком-таргет-сервис	(343) 204-77-53, (343) 204-77-54	г. Екатеринбург, ул. Феликса Кузнецова, д. 34
Свердловская область	Наш сервис	(3439) 37-02-03, (950) 547-10-15	г. Каменск-Уральский, ул. Ленина, д. 95
Свердловская область	ИП Ривский М.С.	(34384) 6-09-66, (904) 542-59-94	г. Краснотурьинск, ул. Октябрьская, д. 22-36
Свердловская область	СМЦТО	(34394) 4-47-49	г. Свердловск, ул. Ленина, д. 12
Свердловская область	СПЕД-ЕВАН	(3435) 92-22-22	г. Нижний Тагил, ул. Лыковой тракт, д. 22
Свердловская область	Серебряный дождь	(3435) 37-74-98	г. Нижний Тагил, ул. Пархоменко, д. 30
Свердловская область	Оптим-сервис	(3439) 64-91-90, (3439) 25-74-13	г. Первоуральск, ул. Луначарского, д. 34
Свердловская область	Мастер-Центр	(312) 659-86-98	г. Туринск, ул. Калинин, д. 2
Смоленская область	Рубин	(4812) 62-29-79, (915) 645-36-36	г. Смоленск, ул. 25 Сентября, д. 40
Смоленская область	Алпарт	(4812) 33-09-44, (910) 113-79-05	г. Смоленск, ул. Крупской, д. 54
Смоленская область	Смоленская	(4812) 35-08-88, (4812) 35-09-95, (4812) 68-32-30	г. Смоленск, ул. Шарлотки, д. 2
Смоленская область	Орбита-сервис	(86559) 2-22-22, (86559) 5-69-25	г. Вуденоское, ул. Борцов Революции, д. 269
Смоленская область	Олимп	(86559) 9-74-22, (962) 445-74-13	г. Вуденоское, ул. пр. Калинина, д. 129
Смоленская область	ОКВ Ресурс	(4812) 28-88-28	г. Староруслово, ул. Чехова, д. 4
Смоленская область	Синюл	(87934) 43-55-45	г. Ессентуки, ул. Пушкина, д. 128А
Смоленская область	Ю-Сервис	(8793) 33-15-53	г. Вятковский, ул. Дворянничкова, д. 20
Смоленская область	Ресурс Телета	(938) 352-12-12, (918) 770-09-30	г. Вятковский, ул. Косоводского, д. 22А
Смоленская область	ИТ-Сервис	(8851) 66-03-04	г. Вятковский, ул. Ленина, д. 19
Смоленская область	ТТЦ «Атлант-Сервис»	(4752) 72-43-46, (4752) 72-66-56, (4752) 71-59-94	г. Тамбов, ул. Московская, д. 23А
Смоленская область	Столица	(961) 629-07-34	г. Тамбов, ул. Астраханская, д. 164Г
Смоленская область	Тверская область	(4822) 42-33-89, (4822) 42-41-86	г. Тверь, ул. 15 лет Октябрьской, д. 12
Смоленская область	Славо-Сервис	(4822) 32-00-23, (4822) 35-40-81	г. Тверь, пр-кт. Чкаловского, д. 6, корп. 1
Смоленская область	Климат-Комплекс	(48236) 2-20-60, (903) 802-20-10	г. Кимры, Театральная пл., д. 3А
Смоленская область	ИП Кошаркина Д.Н.	(48236) 2-34-74	г. Конаково, ул. Пушкинская, д. 152
Смоленская область	ТМ-Сервис	(48266) 5-55-22, (904) 357-19-17	г. Невидино, ул. Победы, д. 5
Смоленская область	Интерьер-Сервис	(48232) 61-66-66	г. Ржев, ул. Партизанская, д. 19
Смоленская область	Павлов-Сервис	(48226) 26-88-65	г. Топки, ул. Некрасова, д. 12
Смоленская область	Элит-Сервис	(3822) 25-32-12, (3822) 21-04-80	г. Топки, пр-кт. Акадemia, д. 1А
Смоленская область	Сервисный центр Фейер	(4872) 47-13-34, (4872) 47-64-54, (4872) 71-11-03 (доб. 103)	г. Тула, ул. Демидовская, д. 179
Смоленская область	Центрсправа	(4872) 70-02-64	г. Тула, ул. Щелковского завода, д. 31
Смоленская область	Работодатель.ру.телта	(4872) 39-53-39 (доб. 125)	г. Тула, пр-д. Заводской, д. 1
Смоленская область	ВодогазРез	(960) 601-53-36	г. Тула, ул. Галикина, д. 284, офис 16
Смоленская область	Телеполюс	(3452) 58-95-33, (922) 481-05-33	г. Тумень, ул. 50 лет Октября, д. 1096
Смоленская область	СМЦ «Солнечный свет»	(3452) 60-26-21, (3452) 60-23-20	г. Тюмень, ул. Энергетиков, д. 9
Смоленская область	СЦ Норд	(34551) 7-64-74, (34551) 5-05-11	г. Ишим, ул. Малая Садовая, д. 207А
Смоленская область	Единая Служба Ремонта	(34551) 7-46-31	г. Ишим, ул. Карасулская, п. 183
Смоленская область	Тюбисовский-ремонтник	(3456) 39-86-25	г. Тюбисовск, промзона ТЭС «Свердлов»
Смоленская область	СЦ Вытежское	(3412) 34-34-39, (919) 924-90-82	г. Тюбисовск, пер. Западный, ул. д. стр. 4, ЦП «Смольнин», лав. № 42
Смоленская область	Магазины для сантехники	(3412) 50-07-00, (3412) 50-63-00	г. Ижевск, ул. Завьялова, д. 152
Смоленская область	Выт-Сервис	(3412) 65-56-44	г. Ижевск, ул. Пушкинская, д. 136А
Смоленская область	ИТ-Сервис	(3412) 77-10-15	г. Ижевск, ул. Вадима Смита, д. 7
Смоленская область	Новый Мир Сервис	(8422) 32-44-99, (8422) 32-16-55, (8422) 72-45-22	г. Ульяховск, 2-й пер. Кирова, д. 3
Смоленская область	Современный Сервис	(8422) 73-29-19	г. Ульяховск, ул. Академика Павлова, д. 9
Смоленская область	Тамбят	(4217) 29-56-51	г. Кокушкынское-н-Амуре, ул. Советская, д. 7
Смоленская область	Восток-ТрансАвтоматика	(4217) 29-55-12	г. Комсомольск-н-Амуре, ул. Космодемьянская, д. 10, корп. 3
Смоленская область	СЦ по ремонту бытовой техники	(4213) 84-46-66	г. Советская, ул. Галикина, ул. Киевская, д. 27
Смоленская область	Гардоплекс-сервис	(4212) 55-52-20, (4212) 75-57-00	г. Хабаровск, ул. Таманская, д. 8
Смоленская область	ЭНКА техника	(4212) 23-33-33	г. Хабаровск, ул. Волжская, д. 82
Смоленская область	ВЛ-Сервис Хабаровск	(4212) 56-10-70	г. Хабаровск, ул. Шелеста, д. 112А
Смоленская область	Ханты-Мансийский АО	(3467) 30-00-01, (3467) 30-00-05	г. Ханты-Мансийск, ул. Обская, д. 29
Смоленская область	ИП Манискин А.А.	(3463) 26-20-86	г. Сургут, ул. Манискинский, д. 1
Смоленская область	ИП Манискин А.А.	(3463) 26-66-06, (3463) 23-43-81	г. Нефтегазовск, ул. Набережная, д. 7, офис 18
Смоленская область	Производственно-техническая группа	(922) 788-21-12	пр. Фридриха, ул. Сибирская, д. 15А
Смоленская область	Сервисно-монтажный центр	(3513) 66-10-77, (922) 010-25-55	г. Златоуст, ул. Олимпийская, д. 12А
Смоленская область	Техный дом	(351) 729-93-92	г. Челябинск, ул. Свободы, д. 44
Смоленская область	Эксперт. Ремонтехника	(351) 239-39-26	г. Челябинск, ул. Артиллерийская, д. 102
Смоленская область	Техника-Сервис	(351) 239-09-01	г. Магнитогорск, ул. Тополиная, д. 442
Смоленская область	Ресурсные инженерные системы	(8712) 22-20-20	г. Грозный, ул. Маковского, д. 47, ТК «Картусный двор
Смоленская область	Термотехника	(8352) 57-32-44, (8352) 57-34-44	г. Чебоксары, ул. Петрова, д. 8, офис 2
Смоленская область	СЦ Ресурс	(800) 250-58-93	г. Саларды, ул. Губина, д. 1, офис 24
Смоленская область	Транс-экспедития	(4855) 28-65-10, (4855) 55-65-72	г. Ярославль, пр-кт. Рыбаков, д. 8
Смоленская область	Фирма ТАС	(4852) 28-80-01, (4852) 28-80-02	г. Ярославль, ул. Волосинское поле, д. 5А, к 5
Смоленская область	ИП «Альфа-Сервис»	(4852) 28-44-00, (4852) 28-33-00, (4852) 90-02-42	г. Ярославль, пр-т. Ленинградский, д. 528
Смоленская область	ИП Федотов А.А.	(88535) 8-84-76	г. Переславль-Залесский, ул. Стенная, д. 1А
Смоленская область	ИП Федотов А.А.	(88535) 8-84-76	г. Переславль-Залесский, ул. Стенная, д. 34А

БЕЛАРУСЬ	НАЗВАНИЕ	ТЕЛЕФОН	АДРЕС
Брестская область	СлаваМ Плюс	(8016) 23-88-28, (8029) 823-09-90	г. Брест, ул. Карла Маркса, д. 58
Брестская область	Центр Хотков	(8029) 725-65-79, (8029) 645-59-79, (80162) 52-13-38	г. Брест, ул. Карла Маркса, д. 16/2
Брестская область	ИП Марков Д.С.	(8029) 795-65-46, (8044) 586-12-11	г. Береза, ул. Советский городок, д. 49/37
Брестская область	Очаг Телта	(8029) 220-10-16, (8029) 216-08-82, (8044) 716-08-52	г. Барановичи, ул. Тельмина, д. 187, офис 44
Брестская область	ИП Беллюсевичий Д.В.	(8029) 964-94-87	г. Гомель, ул. Мухоморова, д. 30, кв. 9
Брестская область	ИП Дылок П.П.	(8029) 827-21-93, (8029) 304-79-05	г. Ивацехино, ул. Механизаторов, д. 10, кв. 13
Брестская область	ИП Якута А.П.	(80162) 91-11-50, (80162) 91-11-51, (8029) 792-76-92	г. Иваново, ул. Советская, д. 171
Брестская область	ИП Дылок П.П.	(8029) 529-85-43, (8029) 309-79-01	г. Кобрин, ул. Интернациональная, д. 98А
Брестская область	ИП Влахович П.И.	(8029) 334-34-01	г. Плеск, ул. Юная, д. 32
Брестская область	Стройтево	(80212) 36-54-21, (8029) 815-10-07, (8029) 957-97-67	г. Витебск, ул. Ленина, д. 82, ЦП «Оризон», павильон 2
Брестская область	ПрокмаФерр	(8029) 389-09-88, (8029) 290-14-22	г. Витебск, пр-кт. Победы, д. 15, пав. 27
Брестская область	ИП Красноленин П.П.	(8029) 814-26-88, (8033) 370-45-88	г. Пелья, ул. Ставцовская, д. 8
Брестская область	Валентер	(8029) 212-39-57, (8029) 325-50-50	г. Могилев, ул. Кирова, д. 3, ком. 20
Брестская область	Валентер	(8029) 212-39-57, (8029) 325-50-50	г. Понюк, пер. 1-й Советский, д. 17, офис 203
Брестская область	Сервис-сервис	(8029) 592-07-03, (8044) 800-00-00, (80215) 5-44-96	г. Поставы, ул. Татарская, д. 76
Брестская область	ПрокмаФерр	(8029) 389-09-88, (8029) 290-14-22	г. Шумилино, ул. Ленинская, д. 24
Гомельская область	Сервис-центр ЮВК/ИТ	(80232) 54-19-13, (8029) 737-19-13, (8044) 787-19-13	г. Гомель, ул. Рабочая, д. 3
Гомельская область	ИП Мельников А.В.	(8029) 41-58-72, (80232) 41-60-19	г. Гомель, ул. Херасовская, д. 3, корп. 3
Гомельская область	ИП Тарасевич В.Е.	(8029) 674-09-16, (8029) 533-09-16	г. Гомель, ул. Шоссейная, д. 3, офис 1-1
Гомельская область	Сервис-Гремдот	(80232) 70-50-26, (8044) 703-40-90, (8029) 988-11-33, (8029) 537-88-77	г. Гомель, ул. Крестынская, д. 43-12, ком. 3-3
Гомельская область	Бригантина Сервис	(8029) 197-61-24	г. Светлогорск, ул. Парническая, д. 12
Гомельская область	ИП Мельников А.В.	(80232) 532-34-36, (8044) 728-01-23, (8029) 578-48-14	г. Житомир, ул. Житомирская, д. 7
Гомельская область	Илиерит Сервис	(8044) 700-79-11, (8029) 663-61-11, (802334) 5-00-05	г. Жлобин, ул. Пушкина, д. 1Г
Гомельская область	ИТ-Телеполюс Сервис	(80236) 32-14-30, (8044) 742-14-62, (8029) 733-21-29	г. Мозырь, ул. Революционная, д. 5
Гомельская область	Велтево-сервис	(80236) 20-62-66, (8029) 636-78-98	г. Мозырь, Ф-е Дружбы, д. 13А, ком. 167
Гродненская область	СантехСила	(80154) 56-03-93, (8029) 887-53-62	г. Лида, ул. Крупской, д. 35
Гродненская область	Аэртель	(801597) 2-61-24, (8029) 922-78-98	г. Новогрудок, ул. Волосинского, д. 27Г, офис 1
Гродненская область	ИП Лобань В.В.	(8029) 781-27-67, (8029) 918-27-80	г. Сидельцы, ул. Октябрьская, д. 36-А, кв. 23
Гродненская область	Телеком	(80156) 2-46-55, (80156) 2-49-89, (8044) 700-45-45	г. Слоним, ул. Комсомольская, д. 8, офис 8
Гродненская область	Телеком	(8029) 659-72-86	г. Сморгонь, ул. Гастелло, д. 5
Минская область	ДНА-Сервис	(8029) 561-61-42, (8044) 645-72-92	г. Дзержинск, ул. Кочанева, д. 27
Минская область	ИП Мельников А.В.	(8017) 256-64-37, (8017) 256-64-38, (8044) 553-35-40	г. Минск, ул. Карла Маркса, д. 76
Минская область	ИП Радовиков В.С.	(8029) 570-65-44, (8029) 678-61-92, (8029) 374-61-12	г. Минск, ул. Байкальская, д. 3, кв. 4
Минская область	Очаг Телта	(8029) 216-08-52, (8044) 716-08-52, (8029) 250-63-07	г. Минск, пр-т. Независимости, д. 85В, офис 88А
Минская область	ИП Мельников С.А.	(8029) 147-91-52, (8029) 278-56-62	г. Минск, ул. Волосинского, д. 4А, кв. 7
Минская область	Телеполюс	(8029) 760-17-16, (8029) 636-78-14, (801770) 2-12-25	г. Несвиж, ул. 1 Мая, д. 55, пом. 28
Минская область	ИП Черниковой Д.Н.	(8029) 574-04-10, (8044) 757-25-83	г. Слуцк, ул. Виленская, д. 136
Могилевская область	СанСвет	(80225) 41-37-38, (8029) 748-30-79, (8029) 181-30-77, (8029) 656-30-77	г. Бобруйск, ул. Московская, д. 39
Могилевская область	ИП Мильнев О.В.	(80225) 70-10-19, (8044) 788-35-30	г. Бобруйск, ул. Мозырская, д. 15
Могилевская область	Надежный Сервис	(8022) 335-44-92, (8029) 641-00-68	г. Гомель, ул. Тихонянская, д. 56
Могилевская область	ИП Мельников А.В.	(80222) 72-36-43, (8029) 602-50-76, (8029) 602-57-01	г. Могилев, ул. Птичников, д. 87
Могилевская область	АМ-Стандарт	(80222) 44-80-80, (80222) 44-90-90, (8029) 677-70-61	г. Могилев, ул. Габаровская, д. 19А
Могилевская область	ЕвроТехКомпани	(8222) 44-27-24, (8029) 245-26-99, (8044) 777-22-80	г. Могилев, пр-кт. Витебский, д. 25/1



 ARISTON

ОТРЫВНОЙ ТАЛОН 1

Модель	
Серийный номер	
Дата продажи	
Фирма-продавец	

заполняется фирмой-продавцом

 ARISTON

ОТРЫВНОЙ ТАЛОН 2

Модель	
Серийный номер	
Дата продажи	
Фирма-продавец	

заполняется фирмой-продавцом

 ARISTON

ОТРЫВНОЙ ТАЛОН 3

Модель	
Серийный номер	
Дата продажи	
Фирма-продавец	

заполняется фирмой-продавцом



Данное оборудование соответствует следующим требованиям

Технического регламента Таможенного союза:

- ТР ТС 004/2011 «О безопасности низковольтного оборудования»

- ТР ТС 020/2011 «Электромагнитная совместимость технических средств»



Сертификат RU С-ПАЛ16.В.16686

Срок действия с 07/10/2016 по 06/10/2021

Актуальную информацию и копии сертификатов

Вы можете найти на сайте <http://www.ariston-pro.com>



Дата приема	
Дата выдачи	
Дефект	
Выполненная работа	
Мастер (Ф.И.О.)	

Печать
сервисного центра

заполняется сервисным центром

Дата приема	
Дата выдачи	
Дефект	
Выполненная работа	
Мастер (Ф.И.О.)	

Печать
сервисного центра

заполняется сервисным центром

Дата приема	
Дата выдачи	
Дефект	
Выполненная работа	
Мастер (Ф.И.О.)	

Печать
сервисного центра



заполняется сервисным центром

ОБЩИЕ ТРЕБОВАНИЯ

1. Данная инструкция входит в комплект поставки водонагревателя. Храните инструкцию в доступном месте на случай передачи прибора другому пользователю и/или перемещения на другое место эксплуатации.
2. Внимательно изучите данную инструкцию. В руководстве содержится необходимая информация о мерах безопасности при установке, эксплуатации и обслуживании водонагревателя.
3. Монтаж прибора осуществляется за счет пользователя.
4. Категорически запрещается использовать прибор не по назначению. Фирма-изготовитель не несет ответственности за повреждения, возникшие в результате невыполнения требований данной инструкции.
5. Все работы по монтажу и техническому обслуживанию должен выполнять квалифицированный специалист в соответствии с действующими нормами и правилами, а также с требованиями фирмы-изготовителя.
6. Эксплуатация неправильно установленного прибора может привести к травмам и повреждению имущества. Производитель не несет ответственности за повреждения, полученные в результате неправильного монтажа оборудования.
7. Храните упаковочные материалы (зажимы, полиэтиленовые пакеты, пенополистирол и т.д.) в недоступном для детей месте. Упаковочный материал вреден для здоровья.
8. Прибор не предназначен для использования лицами (включая детей) с пониженными физическими, чувственными или умственными способностями или при отсутствии у них жизненного опыта или знаний, если они не находятся под контролем или не проинструктированы об использовании прибора лицом, ответственным за их безопасность.
9. Не касайтесь прибора, если Вы без обуви или у Вас мокрые руки и/или ноги.
10. Ремонтные работы должен выполнять квалифицированный специалист с использованием запасных частей, произведенных фирмой-изготовителем. При несоблюдении данного требования производитель снимает с себя все гарантийные обязательства.
11. Температура горячей воды регулируется термостатом, который выполняет функции защиты от перегрева.
12. Водоснабжение должно выполняться в соответствии с пунктом «Гидравлическое подключение».
13. Электромонтаж должен выполняться в соответствии с пунктом «Электрическое подключение».
14. Строго запрещается модифицировать или заменять предохранительный клапан на другой, не соответствующий действующим требованиям и нормам, если он не включен в комплект.
15. Не храните легковоспламеняющиеся вещества в непосредственной близости от оборудования.
16. Водонагреватель является технически сложным электрическим прибором бытового назначения.
17. Если установка электрического водонагревателя повлечет за собой переоборудование (переустройство) жилых и нежилых помещений в жилых домах, то допускается производить его установку только после получения соответствующих разрешений в установленном порядке.
18. Транспортировать водонагреватель необходимо в вертикальном или горизонтальном положении (в зависимости от модели) любым видом крытого транспорта, надежно закрепив его, чтобы исключить возможные удары, перемещения и падения внутри транспортного средства.
19. Запрещается подвергать водонагреватель ударным нагрузкам при погрузочно-разгрузочных работах.
20. При необходимости захвата упаковки зажимками при транспортировке рекомендуется осуществлять захват с боковых сторон упаковки, на которых размещен символ .
21. В складских помещениях, где хранятся изделия, должна обеспечиваться температура воздуха от +5°C до +40°C и относительная влажность воздуха не более 80% при температуре +25°C, при более низкой температуре без конденсации влаги.
22. Изделие должно храниться в упаковке в складских помещениях, защищающих от воздействия атмосферных осадков, при отсутствии в воздухе паров кислот, щелочей и других примесей.
23. При необходимости вертикального складирования водонагревателей действуют следующие нормы:

Форма корпуса водонагревателя	Объем бака водонагревателя, л	Максимальная высота складирования, шт.
Плоская	30-50-80-100	12
Квадратная (малого объема)	10-15-30	10
Цилиндрическая (узкого диаметра)	30-40-50	8
	65-80	6
Цилиндрическая (стандартного диаметра)	50	8
	65-80-100	6
	120-150	5





СИМВОЛЫ, ИСПОЛЗУЕМЫЕ В ИНСТРУКЦИИ

Символ	Значение
	Несоблюдение данных требований может привести к тяжелым травмам, вплоть до смертельного исхода
	При несоблюдении данных требований может быть нанесен вред имуществу, растениям или животным
	Общие требования и правила безопасной эксплуатации

ОБЩИЕ ПРАВИЛА БЕЗОПАСНОЙ ЭКСПЛУАТАЦИИ

№	Правило	Опасность	Символ
1	Не открывайте корпус водонагревателя	Поражение электрическим током. Получение ожогов при касании горячих компонентов. Получение травм при касании острых кромок и выступов	
2	Не включайте и не отключайте водонагреватель, вставляя или вынимая сетевую вилку из розетки. Пользуйтесь для этой цели выключателем	Поражение электрическим током в случае повреждения кабеля, вилки или розетки	
3	Не эксплуатируйте водонагреватель с поврежденным кабелем электропитания	Поражение электрическим током при касании проводов с поврежденной изоляцией, находящихся под напряжением	
4	Не кладите посторонние предметы на водонагреватель	Получение травм при падении предметов в результате вибрации водонагревателя	
		Повреждение прибора или предметов, расположенных под ним, при падении посторонних предметов в результате вибраций	
5	Не вставляйте на водонагреватель	Получение травм при падении прибора	
		Повреждение прибора или предметов, расположенных под ним, при падении прибора	
6	Перед чисткой водонагревателя отключите его от сети электропитания, вынув вилку из розетки или разомкнув сетевой выключатель	Поражение электрическим током	
7	Закрепите прибор на прочной стене, не способствующей усилению вибрации	Повышенный уровень шума	
8	Для электрических соединений используйте кабели с жилами соответствующего сечения	Если сечение жил недостаточно, то кабели будут перегреваться. Это может привести к пожару	
9	Перед пуском прибора убедитесь, что все устройства управления и защиты функционируют нормально и находятся в рабочем состоянии	Отключение или повреждение прибора в результате работы с неисправной или неотрегулированной системой управления	

ДОПОЛНИТЕЛЬНЫЕ ПРАВИЛА ТЕХНИКИ БЕЗОПАСНОСТИ

10	Перед перемещением водонагревателя слейте горячую воду	Получение ожогов	
11	Очистку водонагревателя от накипи выполняйте в соответствии с инструкцией, содержащейся в соответствующем документе. Помещение должно быть хорошо проветрено. Работу следует выполнять в защитной одежде, избегая смешивания разных компонентов. Водонагреватель и прилегающие к нему объекты должны быть защищены от попадания чистящих средств	Получение травм вследствие попадания кислот на кожу или в глаза, а также вдыхания вредных паров химических веществ	
		Повреждение прибора или окружающих объектов вследствие коррозии, вызванной взаимодействием с кислотами	
12	Не используйте инсектициды, растворители или агрессивные средства для чистки водонагревателя	Повреждение пластика и окрашенных частей	

Поздравляем Вас с приобретением электрического водонагревателя, произведенного компанией "Аристон Термо Групп". Данное оборудование разработано в соответствии с европейскими стандартами качества и отвечает заявленным техническим характеристикам. Водонагреватель прост в обращении, имеет высокие потребительские свойства и долговечность в эксплуатации. Надеемся, что Вы останетесь довольны его работой. Мы просим Вас внимательно прочитать данную инструкцию для обеспечения корректной установки и эксплуатации водонагревателя.

1. ОБЩИЕ СВЕДЕНИЯ

1.1. Комплект поставки и назначение

- 1.1.1. Водонагреватель
- 1.1.2. Предохранительный клапан
- 1.1.3. Кронштейн
- 1.1.4. Инструкция по установке и эксплуатации
- 1.1.5. Гарантийный талон
- 1.1.6. Заводская упаковка
- 1.1.7. Тройник и кран для слива (опционально).

Данный прибор разработан для установки внутри зданий, в бытовых и хозяйственных помещениях и предназначен для нагрева воды ниже точки кипения, с возможностью снабжения горячей водой (не предназначенной для питья) в нескольких точках водоразбора (ванна, кухня, туалет) и дальнейшего поддержания заданной температуры в автоматическом режиме. Время нагрева воды зависит от объема водонагревателя и мощности нагревательного элемента.

1.2. Основные элементы

- 1.2.1. Внутренний бак
- 1.2.2. Теплоизоляция из пенополиуретана, обеспечивающая минимальные потери тепла даже при отключенном водонагревателе
- 1.2.3. Нагревательный элемент (ТЭН)
- 1.2.4. Регулятор температуры, позволяющий задать желаемую температуру нагрева воды
- 1.2.5. Термостат, контролирующий температуру нагрева воды внутри водонагревателя
- 1.2.6. Предохранительный клапан, который устанавливается на входе в водонагреватель и выполняет функции предотвращения возврата воды в магистраль водоснабжения и защиты внутреннего бака от избыточного давления
- 1.2.7. Магниевого анода, обеспечивающий дополнительную защиту внутреннего бака от коррозии

ТЕХНИЧЕСКИЕ ХАРАКТЕРИСТИКИ

Модельный ряд	10		15		30
	6,6		7,4		12,8
Вес (кг)	6,6		7,4		12,8
Монтаж	над раковины	под раковины	над раковины	под раковины	над раковины
Модель	См. идентификационную табличку				
Qelec (kWh)	2,548	2,490	2,634	2,481	2,842
Qelec, week, smart (kWh)	9,930	-	10,199	-	12,106
Qelec, week (kWh)	11,436	-	11,878	-	15,979
График нагрузки	XXS				S
L wa	15 dB				
η wh	38,4%	35%	37,8%	35,1%	39,2%
Объем (л)	10		15		30

Настоящее изделие соответствует международным нормам электробезопасности IEC 60335-1 и IEC 60335-2-21. Маркировка CE гарантирует соответствие изделия следующим Европейским Директивам и удовлетворяет их основным требованиям:

- LVD Low Voltage Directive: EN 60335-1, EN 60335-2-21, EN 60529, EN 62233, EN 50106.
- EMC Electro-Magnetic Compatibility: EN 55014-1, EN 55014-2, EN 61000-3-2, EN 61000-3-3.
- ErP Energy related Products: EN 50440.

2. УСТАНОВКА

Внимательно! Монтаж и настройку водонагревателя должен выполнять квалифицированный специалист в соответствии с действующими правилами и санитарно-гигиеническими нормами, а также требованиями, содержащимися в данном руководстве.

2.1. Крепление водонагревателя к стене

2.1.1. Установка водонагревателя производится на капитальной стене, с помощью кронштейна. Прикрепите кронштейн входящий в комплект поставки, к стене. Осмотрите монтажные отверстия с обратной стороны водонагревателя и, при необходимости, удалите остатки теплоизоляции, препятствующие монтажу водонагревателя на кронштейне. Слегка надавив вниз, наденьте водонагреватель на выступы кронштейна таким образом, чтобы оба выступа кронштейн вошли в монтажные отверстия.

2.1.2. Подготовленное крепление должно выдерживать трехкратный вес наполненного водой водонагревателя.

2.1.3. Для сокращения теплопотерь, прибор следует установить на минимальном расстоянии от водоразборного узла (А рис. 1).

2.1.4. Для проведения технического обслуживания необходимо обеспечить под прибором свободное пространство не менее 50 см, а от потолка - 10 см.

2.1.5. Водонагреватель производится в 2-х исполнениях: с верхним и нижним подводом воды.

Модели с верхним подводом воды имеют в конце обозначения букву «U» или «UR».

2.1.6. Во избежание причинения вреда имуществу потребителя и (или) третьих лиц в случае неисправности системы горячей водоснабжения, необходимо производить монтаж водонагревателя в помещениях, имеющих гидроизоляцию полов и дренаж в канализацию, и ни в коем случае не размещать под водонагревателем предметы, подверженные воздействию воды.

2.1.7. При размещении водонагревателя в незащищенных помещениях необходимо установить под ним защитный поддон с дренажем в канализацию.

2.2. Гидравлическое подключение

Внимание! Установка предохранительного клапана, входящего в комплект поставки, является обязательным требованием.

Запрещается устанавливать любую запорную арматуру между предохранительным клапаном и входом в бак, а также блокировать сливное отверстие предохранительного клапана.

Подсоединение водонагревателя к системе водоснабжения должно осуществляться при помощи разъемных соединений.

Стандартное подсоединение

2.2.1. Предохранительный краном (А рис. 2), входящий в комплект поставки, необходимо установить на входе холодной воды в водонагреватель (помечен синим кольцом). Предохранительный клапан рекомендуется заворачивать не более чем на 3-4 оборота, обеспечив герметичность любым доизолирующим материалом.

2.2.2. Присоедините входной патрубок предохранительного клапана к магистрали холодной воды с помощью трубы или гибкого шланга.

2.2.3. Подсоедините к выходу горячей воды из водонагревателя (помечен красным кольцом) трубу или гибкий шланг для отвода горячей воды к месту водоразбора.

2.2.4. Для удобства обслуживания моделей с нижним подводом воды рекомендуется установить тройник с запорным краном (В рис. 2) между входом холодной воды в водонагреватель и предохранительным клапаном. Это позволит слить воду из водонагревателя, не демонтируя предохранительный клапан.

2.2.5. Для облегчения доступа воздуха в бак при сливе воды для моделей с нижним подводом воды рекомендуется установить тройник с запорным краном на выходе горячей воды из водонагревателя.

2.2.6. При давлении водопроводной сети выше 5 бар необходимо установить перед предохранительным клапаном редуктор давления воды.

2.2.7. Устройство не рассчитано на работу с водой, жесткостью менее 12 °F. При воде с жесткостью выше 25 °F, для уменьшения образования накипи и вероятности выхода из строя нагревательного элемента, необходимо использовать умягчитель.

При этом жесткость воды не должна опускаться ниже 15 °F.

Подсоединение к открытому резервуару с водой

2.2.8. Вода поступает в водонагреватель самотеком из резервуара. При этом резервуар должен находиться выше 2 метров от верхней точки водонагревателя. При данном варианте подсоединения предохранительный клапан не обязателен.

2.3. Электрическое подключение

Внимание! Электромонтаж прибора должен выполнять квалифицированный специалист с соблюдением правил техники безопасности. Фирма-изготовитель не несет ответственности за повреждения прибора вследствие неправильного заземления или неправильных параметров источника электропитания.

2.3.1. Если прибор поставляется с электрическим кабелем и вилкой - просто подключите его к источнику электропитания.

2.3.2. Если водонагреватель поставляется без кабеля электропитания, для подключения к сети электропитания используйте кабель соответствующего типа (тип H05VV-F 3x1,5 мм², Ø 8,5 мм). Снимите крышку водонагревателя.

Проденьте кабель электропитания в отверстие, находящееся сзади прибора (F рис. 3) и присоедините к клеммам на термостате (M рис. 6). Затем каждый провод должен быть зафиксирован соответствующим винтом.

2.3.3. Водонагреватель должен быть заземлен. Схема заземления должна обеспечивать отсутствие электрического потенциала на корпусе водонагревателя. Провод заземления (желто-зеленого цвета) следует подсоединить к клемме, обозначенной символом . Закрепите кабель электропитания с помощью кабельных зажимов.

Убедитесь, что параметры источника электропитания соответствуют техническим характеристикам водонагревателя, указанным на идентификационной табличке.

3. ВКЛЮЧЕНИЕ И РАБОТА

3.1. Ввод в эксплуатацию

3.1.1. Перед подключением водонагревателя к источнику электропитания обязательно заполните бак водой. Для этого откройте кран горячей воды на смесителе, потом кран подачи холодной воды в водонагреватель.

3.1.2. Как только водонагреватель наполнится, из смесителя потечет вода. Проверьте фланец на наличие протечек.

При необходимости отцентрируйте его и подтяните гайки на фланце.

3.1.3. Закройте кран горячей воды на смесителе.

3.1.4. Включите прибор в источник электропитания.

3.2. Настройка температуры и активация функций устройства

3.2.1. Включите водонагреватель, нажав кнопку ON/OFF. При первом включении температура нагрева по умолчанию установлена на 70°C. Установите желаемую температуру нагрева воды с помощью кнопок «» и «». Интервал настройки находится в диапазоне от 40°C до 80°C.

Во время фазы нагрева светодиоды, соответствующие температуре нагретой воды, будут непрерывно гореть. Все последующие светодиоды будут мигать, включая светодиод заданной температуры.

Если температура воды в водонагревателе начинает падать, процесс нагрева начнется автоматически.

В случае перебоев с электропитанием или выключения водонагревателя с помощью кнопки ON/OFF, система запомнит последние температурные настройки.

Во время фазы нагрева возможно появление легкого шума, как результат процесса нагрева воды.

Функция «ECO EVO» (Автоматическая экономия)

Функция «ECO EVO» является самообучающимся программным обеспечением, которое запоминает график потребления горячей воды, что позволяет минимизировать потери тепла и максимизировать экономию электроэнергии.

Работа программного обеспечения «ECO EVO» состоит из начального периода обучения, который длится одну неделю, во время которого прибор нагревает воду до заданной температуры. Начиная со второй недели программное обеспечение регулирует нагрев воды в соответствии с реальными потребностями пользователя, которые были автоматически определены прибором в течение первой недели.

Процесс автоматического самообучения программного обеспечения продолжается и по окончании первой недели работы. Наибольшая эффективность работы функции «ECO EVO» достигается после четырех недель обучения.

Для активации функции «ECO EVO» нажмите кнопку «ECO». В этом режиме возможна ручная регулировка температуры, однако изменение температуры нагрева автоматически отключит функцию «ECO EVO». Снова включить функцию можно повторным нажатием кнопки «ECO».

Даже если функция «ECO EVO» или водонагреватель будет выключен и снова выключен, функция продолжит изучение параметров нагрева.

В случае отключения электропитания прибора данные о параметрах нагрева хранятся в памяти устройства в течение четырех часов, после чего вся информация будет удалена и обучение начнется с самого начала. Каждый раз, как только пользователь вручную меняет температуру нагрева, «ECO EVO» автоматически отключается, запись привычек потребления приостанавливается и водонагреватель начинает работать в выбранном режиме, а функция «ECO EVO» становится неактивной.

Для удаления из памяти данных по потреблению горячей воды пользователем и принудительного перезапуска функции, нажмите и удерживайте кнопку «ECO» более 5 секунд. После перезагрузки кнопка «ECO» загорится и начнет мигать, а процесс обучения начнется заново.

Для обеспечения правильной работы функции «ECO EVO» рекомендуется не отсоединять водонагреватель от источника электропитания.

3.2.3. Функция «Цикл термической бактерицидной обработки» (против бактерии legionella)

Продукт оснащен функцией «цикл термической санитарной обработки», который по умолчанию отключен.

Активация «цикла термической бактерицидной обработки» показывается как обычная настройка температуры на 60°C. Для включения цикла термической бактерицидной обработки одновременно нажмите и удерживайте в течение 4 секунд кнопки «ECO» и «+»; при этом для подтверждения активации режима в течение 4 секунд быстро мигать СИД 60°C.

Для выключения «цикла термической бактерицидной обработки» повторите вышеописанную процедуру; при этом для подтверждения деактивации режима в течение 4 секунд будет быстро мигать СИД 40°C.

3.2.4. Функция «Защита при образовании накипи»

При обнаружении накипи на нагревательном элементе водонагреватель переходит в экономичный режим работы с температурой нагрева до 65°C и отключенной функцией ECO EVO.

Индикация: одновременно мигают 3 светодиода СИД 1, СИД 2 и СИД 3 (1-3 рис. 6).

3.2.5. Перезапуск/Диагностика

В момент обнаружения одной из неисправностей, описанных ниже, устройство переходит в режим оповещения. При возникновении неисправности прибор переходит в режим оповещения о поломках и все светодиоды на панели управления начинают одновременно мигать.

Диагностика: Нажмите и удерживайте кнопку ON/OFF (А рис. 6) в течение 5 секунд.

Для выхода из режима диагностики нажмите на кнопку ON/OFF (А рис. 6) или подождите 25 сек.

Индикация типа неисправности будет показана 5 индикаторами (1-5 рис. 6) в соответствии со следующей схемой:

СИД 1 - Неисправность основной платы;

СИД 2 - Неисправность анода (в моделях с активным анодом);

СИД 3 - Обрыв или короткое замыкание датчика температуры NTC1/NTC2;

СИД 5 - Перегрев воды, определенный отдельным датчиком;

СИД 4 и 5 - Общий перегрев;

СИД 3 и 5 - Ошибка сенсорного дифференциала.

Перезапуск: Выключите и включите прибор с помощью кнопки ON/OFF (А рис. 6).

В случае исчезновения ошибки после перезапуска, водонагреватель вернется в нормальный режим работы.

В противном случае, необходимо обратиться в ближайший авторизованный сервисный центр.

4. ТЕХНИЧЕСКОЕ ОБСЛУЖИВАНИЕ И РЕМОНТ

Внимание! Не пытайтесь ремонтировать прибор самостоятельно. Все работы по техническому обслуживанию и ремонту должен выполнять квалифицированный специалист с соблюдением правил техники безопасности, а так же требованиями, содержащимися в данном руководстве.

4.1. Слив воды

Необходимо слить воду из водонагревателя, если в месте установки прибора существует вероятность снижения температуры ниже 0°C.

4.1.1. Отключите электропитание прибора.

4.1.2. Убедитесь, что вода внутри прибора имеет безопасную температуру.

4.1.3. Перекройте подачу холодной воды в водонагреватель.

4.1.4. Откройте кран горячей воды на смесителе для сброса давления внутри бака.

Для моделей с нижним подводом воды:

4.1.5. Для обеспечения доступа воздуха в бак, откройте запорный кран на тройнике, установленный на выходе горячей воды из водонагревателя (помечен красным кольцом). При его отсутствии необходимо демонтировать подсоединения на выходе из водонагревателя.

4.1.6. Подсоедините направленный в канализацию дренажный шланг к запорному крану на тройнике, установленному на входе холодной воды в водонагреватель (помечен синим кольцом) и откройте его.

При его отсутствии дренажный шланг необходимо установить на входе в водонагреватель.

4.1.7. После слива убедитесь в отсутствии воды внутри водонагревателя.

Для моделей с верхним подводом воды:

4.1.5. Аккуратно демонтируйте трубки подвода холодной и горячей воды к водонагревателю.

4.1.6. Переверните водонагреватель над раковиной, ванной или подходящей по объему емкостью.

4.1.7. После слива убедитесь в отсутствии воды внутри водонагревателя.

Замораживание воды внутри водонагревателя приводит к необратимым изменениям и дефектам.

В этом случае производитель снимает с себя все гарантийные обязательства.

4.2. Замена внутренних элементов

Перед началом работ отключите прибор от источника электропитания и слейте воду из водонагревателя.

Снимите крышку прибора (А рис. 7).

Для замены электронного термостата (Т рис. 6), отсоедините кабель питания (С рис. 6), и провода панели управления (У рис. 6). Затем осторожно извлеките термостат из отверстия. Для замены платы дисплея (W рис. 6), отсоедините провода панели управления (У рис. 6) и выкрутите винты.

Для замены нагревательного элемента (R рис. 5) и магниевого анода (N рис. 5) выкрутите 4 гайки (А рис. 4) и снимите фланец.

После замены, пожалуйста, убедитесь, что все компоненты установлены обратно на их штатные места.

Прокладку фланца рекомендуется заменять каждый раз при повторной сборке.

Перед проведением любой операции по ремонту или обслуживанию отключите прибор от электрической сети.

Применяйте запасные части, выпускаемые только заводом-изготовителем.

4.3. Регулярное обслуживание

4.3.1. Магнийевый анод

Магнийевый анод является неотъемлемой составной частью системы защиты водосодержащей емкости и нагревательного элемента (ТЭНа) от коррозии. Необходимо ЕЖЕГОДНО проверять состояние магниевого анода. При сильном изнашивании магнийевый анод необходимо заменить. Гарантия на водосодержащую емкость и нагревательный элемент при изношенном магневом аноде (остаточный объем менее 30% от первоначального) недействительна. Необходимо производить замену магниевого анода не реже 1 раза в 24 месяца (за исключением водонагревателей с водосодержащей емкостью из нержавеющей стали).

Магнийевый анод является расходным материалом, и не подлежит замене по гарантии.

4.3.2. Предохранительный клапан

Предохранительный клапан предотвращает возврат воды из водонагревателя при отсутствии воды в магистраль холодного водоснабжения; обеспечивает сброс избыточного давления, возникающего во внутреннем баке из-за увеличения объема воды в результате нагрева, в магистраль холодного водоснабжения (при разнице давления между внутренним баком и магистралью холодного водоснабжения выше одной атмосферы) и/или через дренажное отверстие предохранительного клапана.

Регулярно проверяйте, чтобы предохранительный клапан (устройство защиты от избыточного давления) не был заблокирован или поврежден. При необходимости замените его или удалите известковый налет.

Если предохранительный клапан оснащен рычагом, поднятие последнего можно использовать для регулярной проверки исправной работы клапана.

В режиме нагрева из дренажного отверстия предохранительного клапана возможно появление капель воды. Это является естественным процессом, связанным с тепловым расширением воды в процессе нагрева. Рекомендуется соединить дренажное отверстие предохранительного клапана с системой канализации.

При давлении водопроводной сети выше 5 бар необходимо установить перед предохранительным клапаном редуктор давления воды.

4.3.3. УЗО (устройство защитного отключения)

Если прибор поставляется с устройством защитного отключения (УЗО), расположенным на кабеле электропитания, то после заполнения бака водонагревателя водой и проверки герметичности системы - включите электрическую вилку водонагревателя в розетку и выполните следующие действия:

- Нажмите кнопку «RESET» на корпусе УЗО. Загорится индикатор, свидетельствующий о подаче питания.
- Нажмите кнопку «TEST». Напряжение перестанет подаваться и погаснет индикатор питания.
- Снова нажмите кнопку «RESET». Если загорится индикатор питания, это означает, что устройством можно безопасно пользоваться.
- Если после нажатия кнопки «RESET» индикатор питания не загорится - обратитесь в ближайший авторизованный сервисный центр.

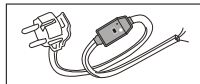
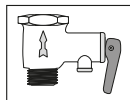
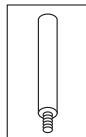

4.3.4. Нагревательный элемент (ТЭН)

Трубчатый электронагреватель (ТЭН) предназначен для нагрева воды во внутреннем баке путем преобразования электрической энергии в тепловую.

Образование на его поверхности известкового налета (накипи) может привести к ухудшению теплоотдачи, перегреву и преждевременному выходу из строя нагревательного элемента. Регулярно осматривайте и при необходимости удалите накипь с его поверхности с помощью средства для удаления накипи.

Гарантия на нагревательный элемент не действительна при выполнении одного или нескольких условий:

- жесткость воды превышает 25°F;
- толщина слоя накипи на поверхности ТЭНа составляет более 5 мм;
- остаточный размер магниевого анода составляет менее 30% от первоначального.

4.4. Обратите внимание

4.4.1. Производитель не несет ответственности за ущерб, причиненный вследствие неправильного подключения или несоблюдения требований данного руководства.

4.4.2. Сантехническая подводка и запорная арматура должны соответствовать параметрам водопроводной сети.

4.4.3. Водонагреватель является технически сложным электрическим прибором бытового назначения.

4.4.4. Горячая вода свыше 50°C может вызвать сильные ожоги, вплоть до смертельного исхода. Дети, пожилые люди и люди с ослабленным здоровьем наиболее подвержены риску ожога.

4.4.5. Из водонагревателя может капать вода, поэтому не оставляйте под ним ценные вещи и предметы.

4.4.6. Необходимо слить воду из водонагревателя, если в месте установки прибора существует вероятность снижения температуры ниже 0°C.

4.4.7. Монтаж и подключение водонагревателя выполняется за счет покупателя.

4.4.8. Следы от термоизоляции на внешнем корпусе изделия являются технологической особенностью производственного процесса и не являются дефектом.

4.4.9. Все ремонтные работы и обслуживание прибора необходимо проводить только после отключения водонагревателя от источника электропитания.

4.4.10. Все неисправности устраняются только специалистами ремонтных организаций.

4.4.11. При возникновении неисправности отключите водонагреватель от источника электропитания, перекройте подачу холодной воды и известите о неисправности сервисную службу.

4.4.12. Прежде, чем обратиться в сервисный центр, убедитесь, что неисправность не связана с перебоями водоснабжения или электропитания.

По всем вопросам гарантийного обслуживания обращайтесь в ближайший авторизованный сервисный центр.

4.5. Запрещается

4.5.1. Изменять конструкцию водонагревателя.

4.5.2. Устанавливать модели с нижним подводом воды под раковину, а модели с верхним подводом воды - над раковиной.

4.5.3. Использовать водонагреватель не по назначению.

4.5.4. Наклонять, перемещать или переворачивать водонагреватель во время эксплуатации.

4.5.5. Закрывать или заглушать сливное отверстие предохранительного клапана.

4.5.6. Подключать электропитание, если водонагреватель не заполнен водой.

4.5.7. Снимать пластиковую крышку прибора при включенном электропитании.

4.5.8. Включать водонагреватель при неисправном заземлении или его отсутствии.

4.5.9. Использовать в качестве заземления трубопроводы отопления или холодного и горячего водоснабжения.

4.5.10. Применять тройники, удлинители и переходники для подключения к источнику электропитания.

4.5.11. Включать водонагреватель при выходе из строя нагревательного элемента или термостата.

4.5.12. Использовать водонагреватель без редуктора давления воды при давлении водопроводной сети выше 5 бар.

4.5.13. Подсоединять водонагреватель к трубам и фитингам, не рассчитанным на температуру более 80°C при максимальном давлении.

4.5.14. Подключать в водопроводную сеть водонагреватель без предохранительного клапана или с клапаном, имеющим иные характеристики, чем поставленный в комплекте.

4.5.15. Подсоединять предохранительный клапан к выходу горячей воды водонагревателя.

4.5.16. Устанавливать прибор в непроветриваемых и сырых помещениях.

4.5.17. Эксплуатировать водонагреватель при отрицательных температурах.

4.5.18. Подвергать прибор воздействию прямых солнечных лучей.

Производитель оставляет за собой право вносить любые незначительные изменения в конструкцию, дизайн, комплектацию и иные характеристики изделия без предварительного уведомления.

 Данное изделие соответствует требованиям Директивы WEEE 2012/19/EU.

Символ перечеркнутой мусорной корзины означает, что в соответствии с действующими нормами применимого законодательства, данное изделие следует утилизировать отдельно от бытовых отходов.

Потребитель несет ответственность за правильность утилизации оборудования, способствуя этим защите окружающей среды и обеспечивая повторное использование материалов, из которых изготовлено изделие.

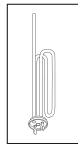

Идентификационная табличка

Ідентифікаційна табличка

Data plate

1					
Nr 2					
Mod . 3			4		
MPa 5			l 6		
W 7	V~ 8	9		Hz	
10			11		
					

1. Торговая марка
2. Серийный номер
3. Модель
4. Материал бака
Fe+Enamel – сталь с эмалевым покрытием
Inox – нержавеющая сталь
5. Максимальное давление
6. Объем
7. Номинальная мощность
8. Напряжение
9. Частота тока
10. Страна-изготовитель
11. Класс защиты

1. Торгова марка
2. Серійний номер
3. Модель
4. Матеріал бака
Fe+Enamel - сталь з емалевим покриттям
Inox - нержавіюча сталь
5. Максимальний тиск
6. Обсяг
7. Номінальна потужність
8. Напруга
9. Частота струму
10. Країна-виробник
11. Клас захисту

1. Brand
2. Serial Number
3. Model
4. Tank material
Fe+Enamel - enamel steel
Inox - stainless steel
5. Maximum pressure
6. Volume
7. Rated power
8. Voltage
9. Current frequency
10. Country of origin
11. Protection rating

Серийный номер

Серійний номер

Serial number

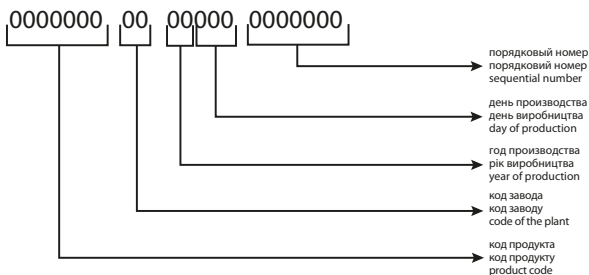

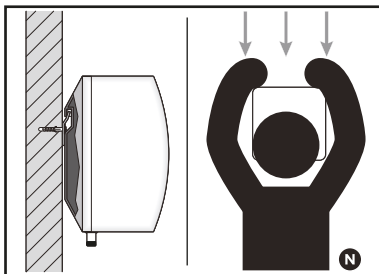
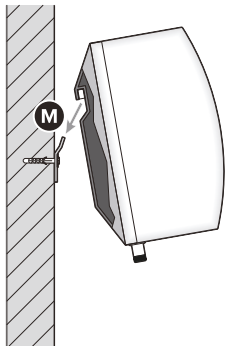
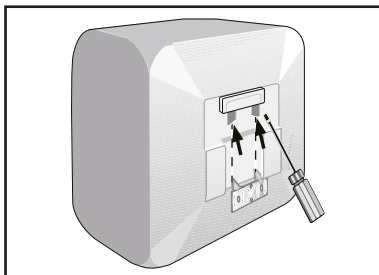
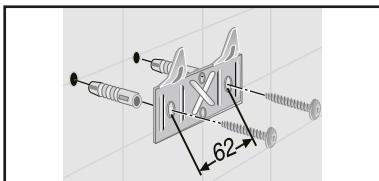

Installation scheme - Схема установки

Boven wasbak - Над раковиной

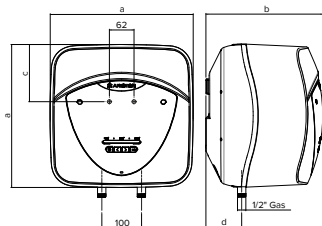

MOD.	10	15	30
A	360	360	447
B	298	346	410
C	144	144	165
D	92	78	114

Under-sink - Под раковиной

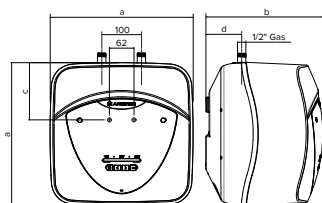

MOD.	10	15
A	360	360
B	298	346
C	144	144
D	92	78

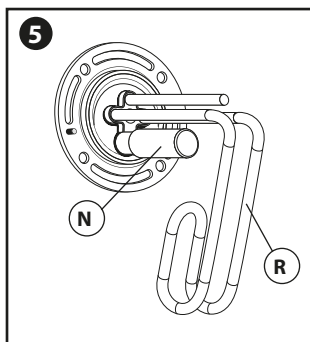
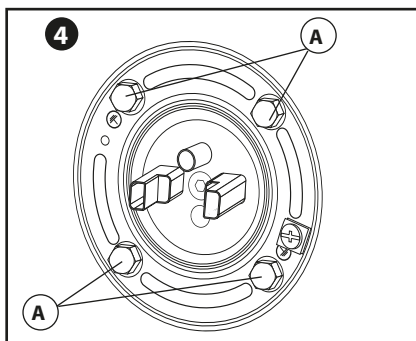
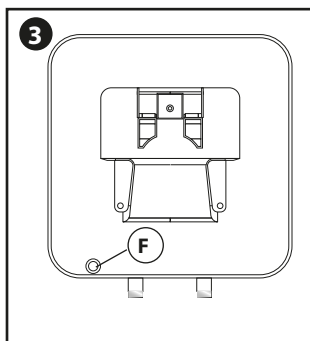
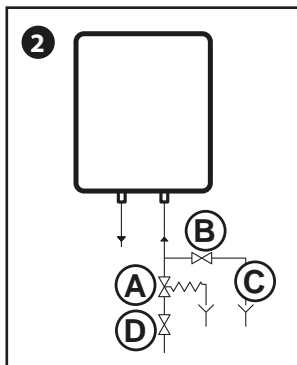
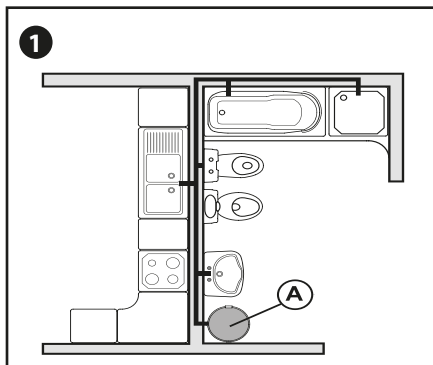

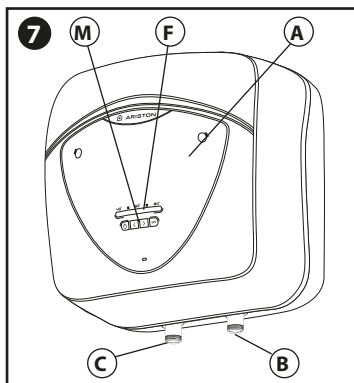
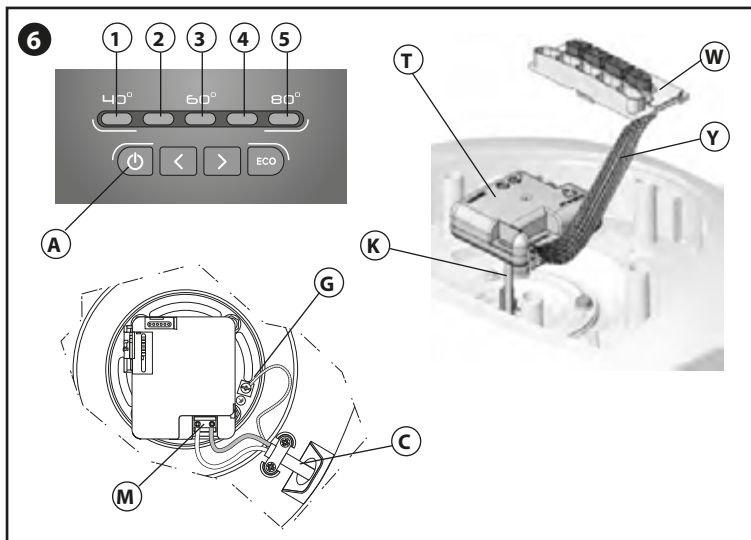

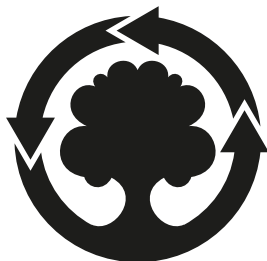

**WE MAKE USE OF
CYCLED PAPER**

ООО «Аристон Термо Русь»

Россия, 188676, Ленинградская область,

Всеволожский район, г. Всеволожск,

Производственная зона г. Всеволожска,

ул. Индустриальная, д. № 9, лит. А

Тел.+ 7 (812)332 81 00

Горячая линия Аристон +7 (495) 777 33 00

e-mail: service.ru@aristonthermo.com

www.ariston.com/ru



420010679102

01/17