

beko



Холодильник-
морозильник

NEOFROST



4579963027_C

РУС 1/ 27

Уважаемый клиент!

Мы бы хотели, чтобы вы могли с максимальной эффективностью использовать нашу продукцию, изготовленную на современном оборудовании с тщательным контролем качества. Для этого, пожалуйста, полностью прочитайте инструкцию по эксплуатации перед использованием продукции и сохраните ее в качестве справочного материала. При передаче продукции другому лицу необходимо передать данную инструкцию вместе с продукцией.





Инструкция по эксплуатации обеспечивает простое и безопасное использование устройства.

- Перед установкой и эксплуатацией устройства, пожалуйста, прочтите данную инструкцию.
- Всегда соблюдайте соответствующие правила техники безопасности.
- Инструкцию по эксплуатации необходимо хранить под рукой для будущего использования.
- Пожалуйста, прочтите все прочие документы, предоставленные вместе с устройством.

Следует иметь в виду, что данная инструкция по эксплуатации может применяться для нескольких моделей продукции. В инструкции четко указаны любые различия между разными моделями.

Символы и примечания

В данной инструкции по эксплуатации используются следующие символы.

	Важная информация и полезные рекомендации
	Опасность для жизни и имущества
	Опасность поражения электрическим током
	Упаковка устройства изготовлена из перерабатываемых материалов в соответствии с Национальным законодательством об охране окружающей среды
	Свидетельствует о том, что продукция, маркированная им, прошла все установленные в технических регламентах Таможенного союза процедуры оценки.

1. Техника безопасности и охрана окружающей среды	3	4. Подготовка	9
1.1. Общая техника безопасности	3	4.1. Что делать для экономии электроэнергии	9
1.1.1. Предупреждение о содержании углеводородов	4	4.2. Первое применение	9
1.2. Целевое назначение	4	5. Использование устройства	10
1.3. Безопасность детей	5	5.1. Кнопка регулирования температуры	10
1.4. Соответствие Директиве ЕС об утилизации электрического и электронного оборудования и утилизация продукта	5	5.2. Быстрое замораживание	10
1.5. Соответствие Директиве ЕС по ограничению использования вредных веществ	5	5.3. Индикаторная панель	11
1.6. Информация об упаковке	5	5.4. Ёмкость для льда	14
2. Ваш холодильник	6	5.5. Подставка для яиц	14
3. Установка	7	5.6. Вентилятор	14
3.1. Надлежащее место для установки	7	5.7. Поддон для овощей	14
3.2. Крепление пластмассовых клиньев	7	5.8. Отделение с нулевой температурой	14
3.3. Регулировка опор	7	5.9. Поддон для овощей с регулируемой влажностью	15
3.4. Подключение электропитания	7	5.10. Замораживание свежих продуктов	15
3.5. Переустановка дверцы на другую сторону	8	5.11. Рекомендации по хранению замороженных продуктов	16
		5.12. Камера для глубокого замораживания – подробная информация	17
		5.13. Размещение продуктов	17
		5.14. Сигнализация открытия дверцы	17
		5.15. Изменение направления открытия дверцы	17
		5.16. Внутреннее освещение	17
		6. Техническое обслуживание и очистка	18
		6.1. Предотвращение неприятного запаха	18
		6.2. Защита пластмассовых поверхностей	18
		6.3. Дверное стекло	18
		7. Устранение неполадок	19

В данном разделе представлены указания по технике безопасности, необходимые для предотвращения риска травмы и повреждения имущества. Несоблюдение данных указаний приведет к отмене любых гарантий на продукцию.

1.1. Общая техника безопасности

- Лицам с физическими, психическими и умственными нарушениями, а также лицам, не имеющим надлежащего опыта и знаний, и детям запрещается использовать данное устройство. Вышеперечисленным лицам разрешается пользоваться данным устройством только под надзором и в соответствии с указаниями лица, несущего ответственность за их безопасность. Детям не разрешается играть с данным устройством.
- В случае возникновения неполадок следует отключить устройство от сети электропитания.
- Если устройство не используется, его необходимо отключить от сети электропитания.
- Для отключения устройства от сети не разрешается тянуть за кабель, следует взяться за штепсель.
- Перед подключением к сети электропитания необходимо вытереть контакты штепселя сухой тканью.
- Не разрешается подключать холодильник к неисправной розетке.
- В процессе установки, технического обслуживания, очистки и ремонта устройство необходимо отключить от сети электропитания.
- Если устройство не планируется использовать в течение некоторого времени, отключите его от сети электропитания и выньте все продукты.
- Не разрешается использовать устройство, если отсек с монтажными платами,

расположенный в задней верхней части устройства (крышка отсека с электрическими платами) (1), открыта.

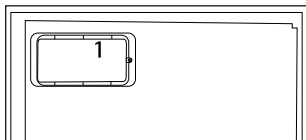

- Не разрешается использовать пар или испаряемые чистящие средства для чистки холодильника и оттаивания льда внутри. Пар может попасть на детали, находящиеся под напряжением, и вызвать короткое замыкание или поражение электрическим током.
- Не разрешается распылять или лить воду на устройство для его очистки. Опасно! Возможно поражение электрическим током!
- Не разрешается использовать устройство при возникновении неполадок, поскольку это может привести к поражению электрическим током. Прежде, чем предпринимать какие-либо действия, обратитесь в сертифицированный сервисный центр.
- Устройство следует подключать к заземленной розетке. Заземление должно выполняться сертифицированным электриком.
- Если устройство оснащено светодиодным освещением, для его замены или в случае каких-либо неисправностей следует обратиться в сертифицированный сервисный центр.
- Не разрешается прикасаться мокрыми руками к замороженным продуктам. Они могут примерзнуть к вашим рукам.
- Не разрешается помещать в морозильное отделение жидкости в бутылках и жестяных банках. Они могут взорваться!
- Емкости с жидкостями следует

РУС 4/ 27

устанавливать в вертикальном положении, плотно закрыв крышку.

- Не разрешается распылять горючие вещества рядом с устройством, поскольку оно может загореться или взорваться.
- Не разрешается хранить в холодильнике горючие материалы и продукты с содержанием горючих газов (продукты в аэрозольной упаковке и т.д.).
- Не разрешается ставить на устройство ёмкости с жидкостями. Попадание брызг воды на детали, находящиеся под напряжением, может стать причиной поражения электрическим током и возгорания.
- Воздействие дождя, снега, солнечных лучей и ветра на устройство приводит к возникновению электрических рисков. При перемещении устройства не разрешается тянуть его за дверную ручку. Ручка может отломиться.
- Соблюдайте осторожность, чтобы избежать попадания ваших рук или других частей тела в движущиеся детали внутри устройства.
- Не разрешается вставать или опираться на дверцу, ящики и аналогичные детали холодильника. Это может привести к падению устройства и стать причиной поломки его деталей.
- Соблюдайте осторожность, чтобы избежать заземления электрического кабеля.

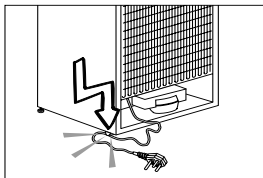

1.1.1. Предупреждение о содержании углеводородов

Если устройство оборудовано системой охлаждения, в которой используется газ R600a, следует соблюдать осторожность, чтобы избежать повреждений системы охлаждения и ее труб при эксплуатации и перемещении устройства. Этот газ является горючим. При повреждении системы охлаждения необходимо убрать устройство от источников огня и немедленно проветрить помещение.



На этикетке, размещенной с внутренней стороны слева, указан тип газа, используемого в данном устройстве.

1.2. Целевое назначение

- Данное устройство разработано для бытового использования. Оно не предназначено для промышленного применения.
- Устройство предназначено только для хранения пищевых продуктов и напитков.
- Не разрешается хранить в холодильнике специфические продукты, требующие контроля температур (вакцины, лекарственные препараты, чувствительные к изменениям температуры, предметы медицинского назначения и т.д.).
- Изготовитель не несет ответственности за любой ущерб, вызванный применением не по назначению или неправильным обращением.
- Срок службы изделия составляет 10 лет. На данный период поставляются запасные части, необходимые для функционирования устройства.

1.3. Безопасность детей

- Упаковочные материалы необходимо хранить в недоступном для детей месте.
- Не разрешайте детям играть с устройством.
- Если дверца устройства оборудована замком, следует хранить ключ в недоступном для детей месте.

1.4. Соответствие Директиве ЕС об утилизации электрического и электронного оборудования и утилизации оборудования

Данное устройство соответствует Директиве ЕС об утилизации электрического и электронного оборудования (2012/19/EU).



На данное устройство нанесен классификационный знак утилизации электрического и электронного оборудования (WEEE).

Данное устройство изготовлено из высококачественных деталей и материалов, которые могут быть использованы повторно и подходят для переработки. По истечении срока службы не разрешается утилизировать устройство вместе с обычными бытовыми и другими отходами. Его необходимо доставить на станцию сбора отходов для переработки электрического и электронного оборудования. Пожалуйста, обратитесь в местные органы власти для получения информации о таких станциях сбора отходов.

1.5. Соответствие Директиве ЕС по ограничению использования вредных веществ

Данное устройство соответствует Директиве ЕС об утилизации

электрического и электронного оборудования (2012/19/EU). Оно не содержит вредных и запрещенных материалов, указанных в Директиве.

1.6. Информация об упаковке

Упаковка данного устройства изготовлена из перерабатываемых материалов в соответствии с национальными нормативами по охране окружающей среды. Не разрешается утилизировать упаковочные материалы вместе с бытовыми или прочими отходами. Их необходимо доставить на станции сбора упаковочных материалов, назначенные местными органами власти.

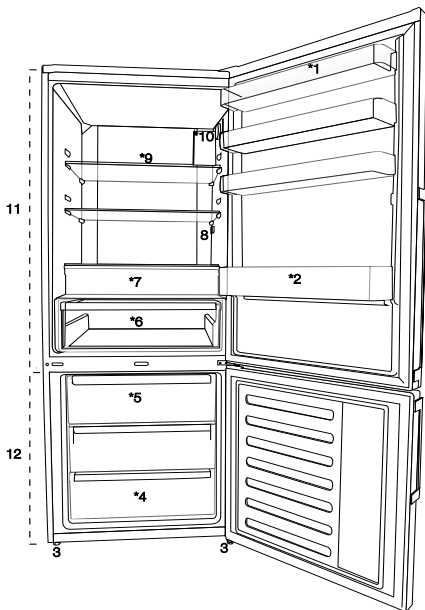

- | | |
|-------------------------------------|--|
| 1. Дверная полка холодильной камеры | 7. Отделение с нулевой температурой |
| 2. Полка для бутылок | 8. Внутреннее освещение |
| 3. Регулируемые ножки | 9. Стеклопанельная полка камеры охлаждения |
| 4. Камера глубокой заморозки | 10. Кнопка регулирования температуры |
| 5. Камера быстрой заморозки | 11. Холодильная камера |
| 6. Поддон для овощей | 12. Морозильная камера |



***Варианты комплектации:** иллюстрации в данной инструкции представлены в качестве примера и могут не вполне точно соответствовать вашему устройству. Если приобретенное вами устройство не оборудовано соответствующими деталями, информация относится к другим моделям.

РУС 7 / 27

3.1. Надежащее место для

установки

Для установки устройства обратитесь в сертифицированный сервисный центр. Для подготовки устройства к установке необходимо ознакомиться с информацией, представленной в инструкции по эксплуатации, и убедиться в наличии надлежащих электрических систем и систем водоснабжения. В противном случае следует вызвать электрика и водопроводчика, чтобы установить системы надлежащим образом.



ОСТОРОЖНО! Изготовитель не несет никакой ответственности за любой ущерб, вызванный работами, выполняемыми лицами, не имеющими соответствующих допусков.



ОСТОРОЖНО! В процессе установки не разрешается подключать электрический кабель устройства к сети электропитания. Несоблюдение данного правила может привести к серьезной травме или летальному исходу.



ОСТОРОЖНО! Если дверной проем слишком узок для устройства, следует снять дверь и повернуть устройство боком; если это не поможет, обратитесь в сертифицированный сервисный центр.

- Устройство необходимо установить на ровной поверхности, чтобы избежать вибраций.
- Устройство следует устанавливать на расстоянии не менее 30 см от обогревателя, плиты и аналогичных источников тепла и не менее 5 см – от электрических печей.
- Не разрешается подвергать устройство воздействию прямых солнечных лучей или устанавливать в сыром помещении.
- Для обеспечения эффективного функционирования устройство требует надлежащей циркуляции воздуха.
- Если устройство размещается в нише, следует оставить расстояние не менее 5 см между устройством и потолком и стенами.
- Не разрешается устанавливать устройство в помещениях с температурой ниже -50С.

3.2. Крепление пластмассовых клиньев

Пластмассовые клинья, входящие в комплект поставки, используются для обеспечения достаточного пространства для циркуляции воздуха между устройством и стеной.

1. Для установки клиньев следует отвинтить винты на устройстве и

использовать винты, входящие в комплект клиньев.

2. Установите 2 пластмассовых клина на вентиляционной крышке, как показано на рисунке.

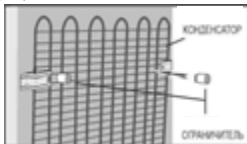

3.3. Регулировка ножек

Если устройство находится в неуравновешенном положении, необходимо отрегулировать передние регулируемые ножки путем вращения их вправо или влево.

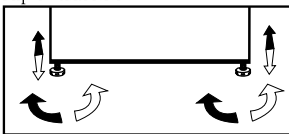

3.4. Подключение электропитания



ОСТОРОЖНО! При подключении электропитания не разрешается использовать удлинители или розеточные блоки.



ОСТОРОЖНО! Замена поврежденного силового кабеля должна выполняться сертифицированным сервисным центром.



При установке двух холодильников рядом необходимо оставить между ними расстояние не менее 4 см.

- Наша компания не несет ответственности за любые поломки, вызванные эксплуатацией без заземления и подключения электропитания в соответствии с национальными нормативами.
- После установки штепсель силового кабеля должен быть легкодоступным.
- Холодильник следует подключить к заземленной розетке напряжением 220-240В/ 50 Гц. Розетка должна быть оснащена предохранителем 10-16А.
- При подключении холодильника к стеновой розетке не разрешается использовать многовыводной штепсель, как с удлинителем, так и без него.

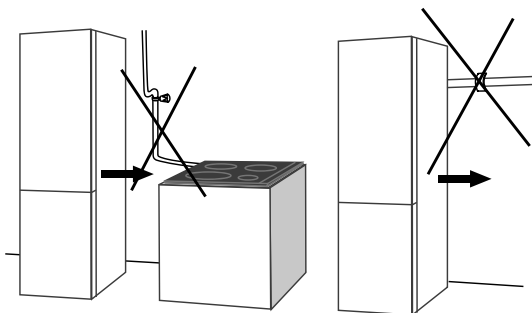
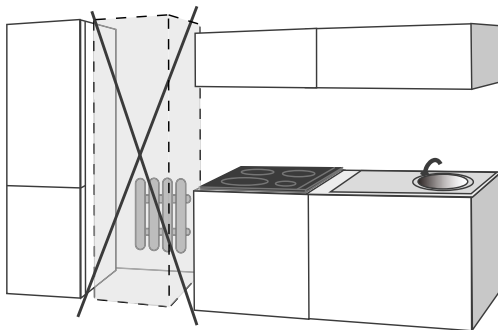

ВНИМАНИЕ! Не устанавливайте прибор рядом с кухонной плитой; радиаторами; нагревательными трубами; газовыми трубами; под прямыми солнечными лучами, так как это затрудняет работу прибора. В случае размещения прибора вблизи источников тепла или холода, убедитесь, что соблюдены следующие.

От кухонной плиты	50 мм (2")	От стены	50 мм (2")
От радиаторов	300 мм (12")	От нагревательных плит	300 мм (12")
От морозильных камер	25 мм (1")	От газовых труб	300 мм (12")

РУС 9/ 27

3.5. Переустановка дверцы на другую сторону

Выполните действия в порядке, указанном цифрами.

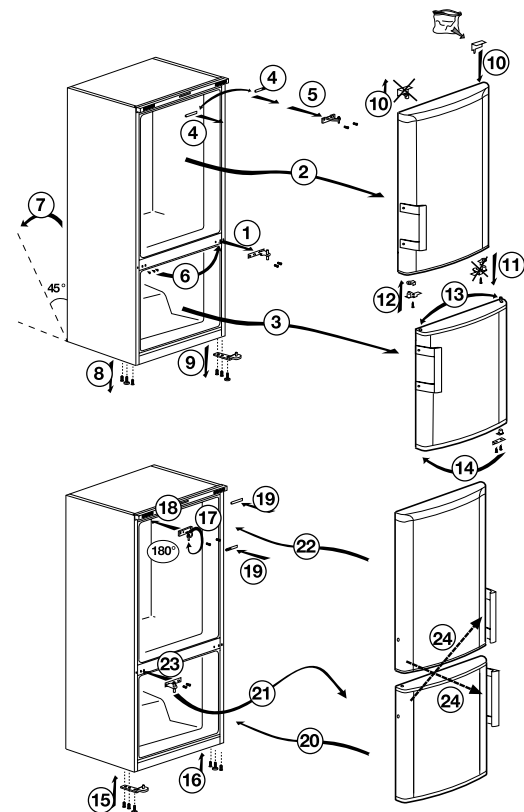

РУС 10/ 27

4.1. Что делать для экономии электроэнергии



Подключение устройства к электронным энергосберегающим системам опасно, поскольку может привести к поломке устройства.

- Не держите дверцы холодильника открытыми в течение длительного времени.
- Не разрешается помещать в холодильник горячую пищу или напитки.
- Не переполняйте холодильник: препятствия для внутренней циркуляции воздуха снижают охлаждающую способность.
- Чтобы хранить максимальное количество продуктов в охлаждающей камере холодильника, следует вынуть верхние ящики и поместить продукты на стеклянную стойку. Номинальное энергопотребление холодильника определяется при вынужденном охлаждении, форме для льда и верхних ящиках, чтобы обеспечить максимальный объем хранения. При хранении настоятельно рекомендуется использовать нижний ящик. Для оптимизации электропотребления следует активировать функцию энергосбережения.
- Не разрешается преграждать движение воздуха путем размещения продуктов перед охлаждающим вентилятором. При размещении продуктов необходимо оставить перед защитной сеткой вентилятора расстояние не менее 3 см.
- В зависимости от характеристик устройства: размораживание замороженных продуктов в камере охлаждения обеспечит экономию электроэнергии и сохранение качества продуктов.
- - Продукты следует хранить в ящиках камеры охлаждения, чтобы обеспечить экономию электроэнергии и лучшую сохранность продуктов.
- - Упаковка продуктов не должна непосредственно соприкасаться с датчиком температуры, расположенным в камере охлаждения. При ее соприкосновении с датчиком электропотребление устройства может возрасти.
- Убедитесь, что продукты не соприкасаются с датчиком температуры камеры охлаждения, как указано ниже.

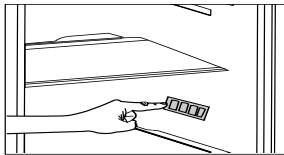

4.2. Первое применение

Перед началом эксплуатации холодильника следует убедиться, что все необходимые приготовления выполнены в соответствии с указаниями, представленными в разделах «Техника безопасности и охрана окружающей среды» и «Установка».

- Включите устройство и оставьте его работать в течение 6 часов без загрузки продуктов. Не открывайте дверцу, кроме случаев крайней необходимости.



При включении компрессора должен раздаваться звук. Наличие звука даже при неработающем компрессоре является нормой и обусловлено движением сжатых жидкостей и газов в системе охлаждения.



Передние края устройства могут нагреваться. Это нормально. Конструкция данных деталей предусматривает подогрев для предотвращения образования конденсата.



В некоторых моделях индикаторная панель автоматически отключается через 5 минут после закрытия дверцы. Она снова активируется при открытии дверцы или нажатии любой кнопки.

5.1. Кнопка регулирования температуры

Температура внутри холодильника изменяется по следующим причинам:

- в зависимости от сезонных температур;
- при частом открывании дверцы и открытии холодильника на длительное время;
- при помещении в холодильник продуктов, не охлажденных до комнатной температуры;
- в зависимости от положения холодильника в помещении (например, при воздействии прямых солнечных лучей).

Изменения внутренней температуры, вызванные вышеуказанными факторами, можно регулировать с помощью кнопки регулирования температуры.

РУС 11/ 27

Уровни температуры

При комнатной температуре рекомендуется установить регулятор температуры холодильника на значение 3. При других температурах окружающей среды это значение можно настроить индивидуально.

5.2. Быстрое замораживание

Если вы хотите заморозить большое количество свежих продуктов, перед помещением продуктов в камеру быстрого замораживания

переключите кнопку регулирования температуры в положение ❄️. Для замораживания максимального количества продуктов, указанного в качестве производительности по замораживанию, рекомендуется оставить кнопку в данном положении на 24 часа. Обратите особое внимание на то, что не разрешается смешивать при хранении замороженные и свежие продукты. Не забудьте переключить кнопку регулирования температуры в исходное положение.

5.3. Индикаторная панель

Индикаторная панель позволяет вам устанавливать температуру и управлять другими функциями устройства, не открывая дверцу холодильника. Для настройки функций просто нажмите на надписи на соответствующих кнопках.

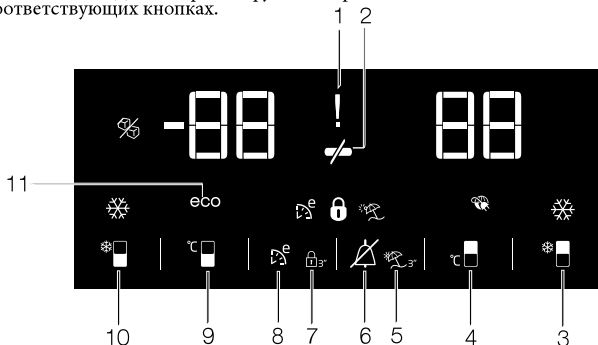

1. Сигнальный индикатор перебоя электропитания/повышения температуры/ошибки

Данный сигнальный индикатор (1) загорается в случае перебоя электропитания, повышения температуры и возникновения ошибок. При длительных перебоях электропитания на цифровом дисплее отображается максимальная температура в морозильной камере. После проверки продуктов, хранящихся в морозильной

камере, нажмите кнопку сброса сигнализации ⚡ (6), чтобы удалить предупреждающий сигнал. Если загорается данный индикатор, следует обратиться к разделу «Рекомендуемые меры по устранению неполадок» данной инструкции по эксплуатации.

2. Функция энергосбережения (отключение дисплея)

Если дверцы устройства не открываются в течение длительного времени, автоматически включается

РУС 12/ 27



функция энергосбережения, и загорается знак энергосберегающего режима  (2).

	Режим сигнализации превышения температуры разработан в целях охраны здоровья пользователя (1). Он не означает наличия каких-либо неисправностей в холодильнике.
	* Варианты комплектации: рисунки, указанные в данной инструкции по эксплуатации, представлены для примера и могут не вполне точно соответствовать вашему устройству. Если приобретенное вами устройство не оборудовано соответствующими деталями, информация относится к другим моделям.

При активации функции энергосбережения все символы на дисплее, кроме знака энергосберегающего режима, отключаются. При нажатии любой кнопки или открытия дверцы в режиме энергосбережения функция энергосбережения отключается, а символы на дисплее возвращаются в нормальное состояние. Функция энергосбережения активируется во время доставки с завода-изготовителя и не подлежит отмене.

3. Кнопка быстрого охлаждения
 Данная кнопка имеет две функции. Чтобы включить или отключить функцию быстрого охлаждения, быстро нажмите данную кнопку. При этом индикатор быстрого охлаждения отключается, и устройство возвращается к стандартным настройкам .

	Используйте функцию быстрого охлаждения, если вы хотите быстро охладить продукты, помещенные в камеру холодильника. Если вам нужно охладить большое количество свежих продуктов, включите данную функцию перед помещением продуктов в холодильник.
--	--

	Если вы не отключили функцию быстрого охлаждения, она автоматически отключается через 8 часов или при достижении необходимой температуры в камере холодильника.
	При неоднократном нажатии кнопки быстрого охлаждения с небольшими интервалами активируется устройство защиты электронных схем, и отменяется немедленный запуск компрессора.
	Данная функция не восстанавливается при восстановлении электропитания после сбоя.

4. Камера холодильника

Нажмите данную кнопку для настройки температуры в камере холодильника (8, 7, 6, 5, 4, 3, 2, 8... соответственно). Нажимайте данную кнопку, чтобы установить желаемое значение температуры в камере холодильника .

5. Функция перерыва



Для активации функции перерыва нажмите данную кнопку  и удерживайте ее в течение 3 секунд. При этом активируется индикатор режима перерыва . При активации функции перерыва на индикаторе температуры в камере холодильника отображается знак «-», и активное охлаждение камеры холодильника отключается. При активации данной функции не следует хранить продукты в камере холодильника. Охлаждение других отделений продолжает работать в соответствии с заданными значениями температуры. Для отмены данной функции снова нажмите кнопку функции перерыва.

6. Сброс сигнализации

В случае срабатывания сигнализации перебоев электропитания/повышения температуры, и после проверки продуктов, находящихся в морозильной камере, нажмите кнопку сброса сигнализации , чтобы удалить предупреждающий сигнал.

7. Блокировка клавиш

Нажмите кнопку блокировки

клавиш  и удерживайте ее в течение трех секунд. При этом загорается символ блокировки клавиш , и активируется режим блокировки клавиш. При активации режима блокировки клавиш кнопки не функционируют. Снова нажмите кнопку блокировки клавиш и удерживайте в течение 3 секунд. Символ блокировки клавиш погаснет, а режим блокировки клавиш выключится.

Нажмите кнопку блокировки клавиш, если вам нужно предотвратить изменение настройки температуры в холодильнике .

8. Режим повышенной экономичности

Нажмите кнопку режима повышенной экономичности и удерживайте ее в течение 1 секунды, чтобы активировать функцию повышенной экономичности. Холодильник начнет работать в максимально экономичном режиме не менее чем через 6 часов после активации функции. При активации данной функции загорается индикатор экономичной эксплуатации . Для отключения функции повышенной экономичности нажмите кнопку режима повышенной экономичности.

Данный индикатор загорается через 6 часов после активации режима повышенной экономичности.

9. Кнопка настройки температуры в морозильной камере

Нажмите данную кнопку для настройки температуры в морозильной камере (-18, -19, -20, -21, -22, -23, -24, -18... соответственно). Нажимайте данную кнопку, чтобы установить желаемое значение температуры в морозильной камере .

10. Кнопка функции быстрого замораживания

Для включения или отключения функции быстрого замораживания нажмите данную кнопку. При активации данной функции морозильная камера охлаждается до температуры ниже заданного

значения .



Используйте функцию быстрого замораживания, если вы хотите быстро заморозить продукты, помещенные в камеру холодильника. Если вам нужно заморозить большое количество свежих продуктов, включите данную функцию перед помещением продуктов в холодильник.



Если вы не отключите функцию быстрого замораживания, она автоматически отключится через 4 часа или при достижении необходимой температуры в камере холодильника.



Данная функция не восстанавливается при восстановлении электропитания после сбоя.

11. Индикатор экономичной эксплуатации

Данный индикатор показывает, что устройство функционирует в режиме энергосбережения (eco). Данный индикатор активируется при установке температуры в морозильной камере на -18 или осуществлении энергосберегающего охлаждения при активации функции повышенной экономичности.



При выборе функции быстрого охлаждения или быстрого замораживания индикатор экономичной эксплуатации отключается.

5.4. Ёмкость для льда (Вариант комплектации)

- Выньте ёмкость для льда из морозильной камеры.
- Наполните ёмкость для льда водой.
- Поместите ёмкость для льда в морозильную камеру.
- Лед будет готов примерно через два часа. Выньте ёмкость для льда из морозильной камеры и слегка согните над контейнером, в котором вы собираетесь подавать лед. Лед легко выпадет в контейнер.

5.5. Подставка для яиц

Вы можете установить подставку для яиц на дверцу или на стойку

в корпусе холодильника по собственному усмотрению. Если вы предпочтете установить ее на стойку в холодильнике, рекомендуется выбрать нижние полки, поскольку на них температура ниже.



Не разрешается устанавливать подставку для яиц в морозильную камеру.

5.6. Вентилятор

Вентилятор предназначен для обеспечения равномерного распределения и циркуляции холодного воздуха внутри холодильника. Продолжительность работы вентилятора может изменяться в зависимости от характеристик вашего холодильника. В некоторых устройствах вентилятор работает только вместе с компрессором, тогда как в других продолжительность его работы определяется системой управления на основе потребности в охлаждении.

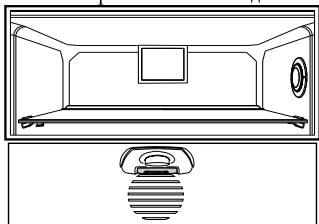

5.7. Поддон для овощей (Вариант комплектации)

Поддон для овощей разработан для сохранения свежести овощей путем поддержания влажности. Для этой цели в поддоне для овощей осуществляется интенсификация общей циркуляции холодного воздуха.

5.8. Отделение с нулевой температурой (Вариант комплектации)

Данное отделение используется для хранения гастрономических продуктов при более низких температурах или мясных продуктов для немедленного потребления.

Отделение с нулевой температурой является самым холодным отделом, где можно хранить, например, молочные продукты, мясо, рыбу и курицу. Не следует хранить в данном отделении овощи и/или фрукты.

5.9. Поддон для овощей с регулируемой влажностью (Вариант комплектации)

С помощью функции контроля влажности можно контролировать уровень влажности в поддоне для овощей и фруктов, что обеспечивает более длительное сохранение свежести продуктов.

Рекомендуется хранить в данном поддоне листовые овощи (например, салат, шпинат и подобные овощи, подверженные потере влаги) не корнями вниз, а в горизонтальном положении, по возможности – в больших количествах.

При размещении овощей тяжелые и жесткие овощи необходимо поместить на дно, а легкие и мягкие – сверху, учитывая объемный вес овощей.

Не разрешается хранить в поддоне овощи в пластиковых пакетах.

Хранение в пластиковых пакетах приводит к быстрому загниванию овощей. Если соприкосновение с другими овощами нежелательно, используйте другие упаковочные материалы, имеющие определенную пористость, с учетом гигиены – например, бумагу.

Не разрешается хранить фрукты, выделяющие большое количество этиленового газа, например, груши, абрикосы, персики и особенно яблоки в одном поддоне с другими овощами и фруктами. Этиленовый газ, выделяемый этими фруктами, может ускорить созревание других овощей и фруктов и вызвать их преждевременное гниение.

5.10. Замораживание свежих продуктов

- Для сохранения качества продукты, помещенные в морозильную камеру, необходимо заморозить в максимально короткий срок.

Используйте для этого функцию быстрого замораживания.

- Замораживание продуктов в свежем виде позволит продлить их срок хранения в морозильной камере.
- Продукты питания необходимо герметично упаковать и плотно запечатать.
- Перед помещением в морозильную камеру необходимо убедиться, что продукты упакованы. Для упаковки используются контейнеры для морозильной камеры, фольга и влагонепроницаемая бумага, пластиковые пакеты или аналогичные упаковочные материалы вместо традиционной упаковочной бумаги.



Оттаивание льда в морозильной камере осуществляется автоматически.

- Перед замораживанием следует пометить каждый пакет с продуктами, написав на нем дату упаковки. Это позволит вам

определить свежесть каждого продукта при каждом открытии морозильной камеры. Продукты, упакованные раньше, следует хранить в передней части камеры, чтобы использовать их в первую очередь.

- Замороженные продукты необходимо употребить немедленно после размораживания. Не разрешается повторно замораживать их.
- Не размораживайте большое количество продуктов за один раз.

5.1.1. Рекомендации по хранению замороженных продуктов

Температуру в камере необходимо установить не менее чем на -18°C .

1. Поместите продукты в морозильную камеру по возможности быстро, чтобы избежать размораживания.
2. Перед замораживанием проверьте срок годности на упаковке, чтобы убедиться, что он не истек.
3. Проверьте упаковку продуктов на предмет повреждений.

Значение температуры в морозильной камере	Значение температуры в камере охлаждения	Подробная информация
-18°C	4°C	Это рекомендуемая стандартная настройка
$-20, -22$ или -24°C	4°C	Данные настройки рекомендованы при температуре окружающей среды выше 30°C
быстрое замораживание	4°C	Данные настройки используются, если вы хотите быстро заморозить продукты. После завершения процесса устройство вернется к исходным настройкам
-18°C или ниже	2°C	Данные настройки используются, если вы считаете температуру в камере охлаждения недостаточно низкой по причине высокой температуры окружающей среды или частого открытия дверцы

5.12. Камера для глубокого замораживания – подробная информация

В соответствии со стандартами МЭК 62552 (Степень защиты IP42) производительность морозильной камеры должна составлять 4,5 кг продуктов питания при температуре -18°C или ниже в течение 24 часов на каждые 100 литров объема морозильной камеры.

Продукты питания могут только храниться в течение длительного срока при температуре -18°C или ниже.

Вы можете сохранять свежесть продуктов в течение нескольких месяцев (при глубоком замораживании с температурой -18°C или ниже).

Продукты питания, подлежащие замораживанию, не должны соприкасаться с уже замороженными продуктами в камере, чтобы избежать частичного размораживания.

Чтобы продлить срок хранения в замороженном виде, овощи необходимо отварить и слить воду. После слива воды положите продукты в герметичные упаковки и поместите в морозильную камеру. Не разрешается замораживать бананы, помидоры, салат, сельдерей, вареные яйца, картофель и подобные продукты питания. Порча таких продуктов отрицательно сказывается только на их питательности и пищевой ценности. Порчи, угрожающей здоровью человека, не отмечено.

5.13. Размещение продуктов

Полки морозильной камеры	Различные замороженные продукты, включая мясо, рыбу, мороженое, овощи и т.д
Полки камеры охлаждения	Продукты питания в кастрюлях, закрытых тарелках и контейнерах, яйца в закрытом контейнере
Дверные полки камеры охлаждения	Небольшие порции продуктов и продукты в упаковке, напитки
Поддон для овощей	Фрукты и овощи

Отделение для свежих продуктов	Гастрономические продукты (завтраки, мясные продукты) для употребления в ближайшее время
--------------------------------	--

5.14. Сигнализация открытия двери

(Вариант комплектации)

Если дверца холодильника остается открытой дольше 1 минуты, подается звуковой сигнал. Звуковой сигнал отключается при закрытии дверцы или при нажатии любой кнопки на дисплее (при наличии такового). Подается как звуковая, так и визуальная сигнализация открытия дверцы. Если предупреждающий сигнал длится 10 минут, внутреннее освещение холодильника отключается.

5.15. Изменение направления открытия дверцы

Вы можете изменить направление открытия дверцы своего холодильника в зависимости от его расположения по месту использования. При необходимости следует обратиться в ближайший сертифицированный сервисный центр.

Представленное выше пояснение представляет собой общее утверждение. Вам необходимо свериться с предупредительной этикеткой, находящейся внутри упаковки устройства, по поводу возможности изменения направления открытия дверцы.

5.16. Внутреннее освещение

Для внутреннего освещения используется светодиодная лампа. В случае каких-либо неисправностей данной лампы следует обратиться в сертифицированный сервисный центр.

Лампа (лампы), используемая в данном устройстве, не предназначена для освещения жилища. Данная лампа предназначена для того, чтобы помочь пользователю безопасно и удобно размещать продукты в холодильнике/ морозильной камере.

РУС 17 / 27

Регулярная очистка помогает продлить срок службы устройства.



ОСТОРОЖНО! Перед очисткой холодильника отключите его от источника питания.

- Не разрешается использовать для очистки острые или абразивные инструменты, мыло, бытовые чистящие средства, моющие средства, газ, бензин, политуру или аналогичные вещества.
- Разведите в воде чайную ложку пищевой соды. Смочите в воде кусок ткани и выжмите его. Протрите устройство этой тканью и тщательно просушите.
- Соблюдайте осторожность, чтобы не допустить попадания воды на крышку лампы и другие электрические детали.
- Протрите дверцу влажной тканью. Выньте всё содержимое и снимите стойки на дверце и в корпусе холодильника. Снимите дверные полки, приподняв их вверх. Протрите и просушите стойки, затем установите их на место, вдвинув в направляющие сверху вниз.
- Не разрешается использовать хлорированную воду для очистки внешней поверхности и хромированных деталей устройства. Хлор вызывает коррозию таких металлических поверхностей.

6.1. Предотвращение неприятного запаха

Данное устройство изготовлено без применения каких-либо материалов со специфическим запахом. Однако хранение продуктов в неподходящих отделах и ненадлежащая очистка внутренних поверхностей может привести к появлению неприятного запаха.

Чтобы избежать этого, необходимо протирать внутреннюю поверхность водой с добавлением пищевой соды через каждые 15 дней.

- Храните продукты в герметичных

контейнерах. При негерметичном хранении в продуктах могут размножаться микроорганизмы, вызывающие неприятный запах. - Не разрешается хранить в холодильнике испорченные продукты и продукты с истекшим сроком годности.



Одним из самых известных средств для устранения запаха является чай. Поместите в холодильник заваренную чайную гущу в открытом контейнере и выньте не позднее, чем через 12 часов. Если вы оставите чайную гущу в холодильнике дольше, чем на 12 часов, в ней заведутся микроорганизмы, вызывающие запах, и она сама может стать источником запаха.

6.2. Защита пластмассовых поверхностей

Масло, пролитое на пластиковые поверхности, может вызвать их повреждение, поэтому его необходимо немедленно смыть теплой водой.

6.3. Дверное стекло

Для регулярной очистки рекомендуется использовать чистящие средства на водной основе, не содержащие щелочей и абразивных материалов.

Данное стекло было подвергнуто закалке для повышения его ударопрочности и сопротивления разрушению.

Перед обращением в сервисный центр сверьтесь с данным списком. Это поможет вам сэкономить время и деньги. В данный список включены наиболее распространенные претензии, не связанные с дефектами изготовления или материалов. Некоторые характеристики, упомянутые в данном списке, могут не относиться к вашему изделию.

Холодильник не работает

Штепсель электропитания не вставлен до упора. >>> Вставьте штепсель в розетку до упора
Перегорел предохранитель, подключенный к розетке, от которой осуществляется электропитание устройства, или главный предохранитель.
>>> Проверьте предохранители

Образование конденсата на боковой стенке камеры охлаждения / многосекционное отделение, отделение охлаждения, отделение с регулируемой температурой и эластичный поддон

Слишком холодное помещение. >>> Не разрешается устанавливать устройство в помещениях с температурой ниже -50С
Дверца открывается слишком часто. >>> Соблюдайте осторожность и не открывайте дверцу изделия слишком часто
Слишком влажное помещение. >>> Не разрешается устанавливать устройство в помещениях с высокой влажностью
Хранение продуктов, содержащих жидкости, в негерметичных контейнерах. >>> Храните продукты, содержащие жидкости, в герметичных контейнерах
Дверца устройства оставлена открытой. >>> Не открывайте дверцу устройства на длительное время
На терморегуляторе установлена слишком низкая температура. >>> Установите надлежащую температуру на терморегуляторе

Компрессор не работает

В случае внезапного перебоя электропитания или отключения и повторного включения штепселя питания давление газа в системе охлаждения устройства не уравновешено, что приводит к срабатыванию предохранительного устройства тепловой защиты компрессора. Устройство снова включится примерно через 6 минут. Если по истечению данного периода устройство не включилось, обратитесь в сервисный центр
Активирована функция размораживания. >>> Это нормально для устройства с полностью автоматизированным размораживанием. Периодически осуществляется размораживание
Устройство не подключено к источнику питания. >>> Убедитесь, что силовой кабель подключен к розетке
Неверная настройка температуры. >>> Выберите надлежащее значение температуры
Отсутствует электропитание. >>> После восстановления электропитания устройство продолжит работу в нормальном режиме

В процессе эксплуатации нарастает уровень рабочего шума холодильника

Эксплуатационные характеристики устройства могут изменяться в зависимости от изменений температуры окружающей среды. Это нормально и не является неисправностью

Холодильник включается слишком часто или на слишком долгое время

Возможно, новое устройство больше предыдущего. Более крупные устройства включаются на более длительное время

Возможно, температура в помещении слишком высока. >>> Как правило, устройство включается на более длительное время при более высокой температуре в помещении

Возможно, устройство недавно подключено к источнику питания, или в него помещен новый продукт. >>> Достижение заданной температуры внутри устройства занимает больше времени, если устройство было недавно подключено к источнику питания, или в него был помещен новый продукт. Это нормально

Возможно, недавно в холодильник были помещены горячие продукты в большом количестве. >>> Не разрешается помещать в холодильник горячие продукты

Дверцы открываются слишком часто или долго остаются открытыми. >>>

Движение теплого воздуха внутри холодильника приводит к увеличению периодов включения. Не открывайте дверцу слишком часто

Возможно, дверца морозильной камеры или камеры охлаждения приоткрыта.

>>> Убедитесь, что дверцы полностью закрыты

Возможно, установлена слишком низкая температура внутри устройства.

>>> Установите более высокую температуру и дождитесь достижения отрегулированной температуры внутри холодильника

Возможно, прокладка дверцы камеры охлаждения или морозильной камеры загрязнена, изношена, повреждена или установлена ненадлежащим образом.

>>> Очистите или замените прокладку. Повреждение/ разрывы дверной прокладки приведут к увеличению периодов включения устройства для поддержания текущего значения температуры

Очень низкая температура в морозильной камере при надлежащей температуре в камере охлаждения

Установлена очень низкая температура в морозильной камере. >>> Установите более высокую температуру в морозильной камере и снова проверьте устройство

Очень низкая температура в камере охлаждения при надлежащей температуре в морозильной камере

Установлена очень низкая температура в камере охлаждения. >>> Установите более высокую температуру в камере охлаждения и снова проверьте устройство

Замерзание продуктов, хранящихся в ящиках камеры охлаждения

Установлена очень низкая температура в камере охлаждения. >>> Установите более высокую температуру в камере охлаждения и снова проверьте устройство

Слишком высокая температура в камере охлаждения или в морозильной камере

Установлена очень высокая температура в камере охлаждения. >>> Настройки температуры в камере охлаждения влияют на температуру в морозильной камере. Подождите, пока температура соответствующих деталей не достигнет надлежащего уровня путем изменения температуры в камере охлаждения или морозильной камере

Дверцы открываются слишком часто или долго остаются открытыми. >>> Не открывайте дверцы слишком часто

Возможно, дверца приоткрыта. >>> Закройте дверцу полностью

Возможно, устройство недавно подключено к источнику питания, или в него помещен новый продукт. >>> Это нормально. Достижение заданной температуры внутри устройства занимает больше времени, если устройство было недавно подключено к источнику питания, или в него был помещен новый продукт

Возможно, недавно в холодильник были помещены горячие продукты в большом количестве. >>> Не разрешается помещать в холодильник горячие продукты

Вибрация или шум

Устройство установлено на неровной или ненадежной поверхности. >>>

Если устройство качается при медленном перемещении, необходимо отрегулировать опоры, чтобы уравновесить устройство. Также следует убедиться, что поверхность для установки достаточно надежна, чтобы выдержать вес устройства

Возможно, шум вызван каким-либо предметом, помещенным на холодильник. >>> Уберите все предметы, помещенные на холодильник

Устройство издает звуки текущей или разбрызгиваемой жидкости и т.д.

Принципы действия устройства включают в себя движение жидкостей и газов.

>>> Это нормально и не является неисправностью

Из устройства раздается звук, похожий на звук ветра

В процессе охлаждения устройства используется вентилятор. Это нормально и не является неисправностью

Образование конденсата на внутренних стенках устройства

Обледенение и образование конденсата увеличивается при жаркой или влажной погоде. Это нормально и не является неисправностью

Дверцы открываются слишком часто или долго остаются открытыми. >>> Не открывайте дверцы слишком часто. Если дверца открыта, закройте ее

Возможно, дверца приоткрыта. >>> Закройте дверцу полностью

Устранение неполадок

Образование конденсата на внешних поверхностях устройства или между дверцами

Возможно, причиной является влажная погода, при влажной погоде это вполне нормально. >>> При снижении влажности конденсат рассеется

Неприятный запах внутри холодильника

Нерегулярная очистка устройства. >>> Необходимо регулярно очищать внутреннюю часть устройства с помощью губки, теплой воды и воды с добавлением пищевой соды

Причиной запаха могут быть некоторые контейнеры и упаковочные материалы.>>> Используйте контейнеры и упаковочные материалы без запаха
Хранение продуктов в негерметичных контейнерах. >>> Необходимо хранить продукты в герметичных контейнерах. При хранении продуктов в негерметичных контейнерах в них могут размножаться микроорганизмы, вызывающие неприятный запах. Необходимо убрать из холодильника все испорченные продукты или продукты с истекшим сроком годности

Дверца не закрывается

Возможно, закрытию дверцы препятствуют контейнеры с продуктами. >>>

Необходимо переместить все предметы, препятствующие закрытию дверцы

Устройство установлено на площадке не в строго вертикальном положении. >>>

Отрегулируйте опоры, чтобы уравновесить устройство

Устройство установлено на неровной или ненадежной поверхности. >>>

Убедитесь, что поверхность является ровной и достаточно надежной, чтобы выдержать вес устройства

Заклинивание поддона для овощей

Возможно, продукты соприкасаются с верхним отделением ящика. >>>
Переложите продукты в ящике



ОСТОРОЖНО! Если проблема не устранена после выполнения указаний, представленных в данном разделе, обратитесь к вашему поставщику или в сертифицированный сервисный центр. Не пытайтесь отремонтировать устройство самостоятельно.

Благодарим Вас за выбор изделия торговой марки **“beko”**.
Настоящие условия гарантий действительны на территории России, **если иные условия не установлены действующим законодательством.**

1. Изготовитель устанавливает на изделие гарантийный срок 2 (два) года со дня передачи Потребителю. Срок службы бытовой техники „БЕКО“ при соблюдении правил эксплуатации и применения её в бытовых целях составляет 10 (десять) лет.
2. Гарантия распространяется на изделия, использующиеся только для личных, семейных, домашних нужд, не связанных с осуществлением предпринимательской деятельности.
3. Проследите, чтобы гарантийный документ был правильно заполнен, не имел исправлений и в нём были указаны: дата продажи, штамп торговой организации и подпись продавца, модель и серийный номер изделия, название и штамп фирмы - установщика.
4. Сохраняйте гарантийный документ, чек на проданное изделие и квитанцию на услуги по его установке (доставке), доработке водяных и электрических внутриквартирных коммуникаций, а также любые другие документы, относящиеся к гарантийному или техническому обслуживанию изделия.
5. Гарантийный срок на запчасти, заменённые в течении гарантийного срока, составляет 6 (шесть) месяцев.
6. Прежде чем вызвать специалиста сервисного центра „БЕКО“, внимательно прочитайте инструкцию по эксплуатации изделия. Если изделие исправно, то за сервисным центром „БЕКО“ остаётся право требовать от Потребителя оплаты ложного вызова.
7. Любые претензии по качеству изделия рассматриваются только после предварительной проверки качества изделия представителем сервисного центра „БЕКО“.
8. Изготовитель не несёт какой-либо ответственности за любой возможный ущерб, нанесённый потребителю, в случае не соблюдения последних требований Изготовителя, указанных в данном гарантийном документе и инструкции по эксплуатации.



Установка и подключение

1. Производитель рекомендует Вам доверить установку и подключение изделия „БЕКО“ специалистам сервисного центра „БЕКО“. Вы можете также обращаться в любую другую организацию, имеющую сертификат на оказание подобных услуг.
2. Оплата работ по установке и подключению изделия происходит по прейскуранту сервисного центра. Условия оплаты работ по установке и подключению регулируются действующим законодательством. Изготовитель не несёт какой-либо ответственности за любой ущерб, нанесённый имуществу граждан вследствие установки и подключения, не соответствующих требованиям, указанным в инструкции по эксплуатации, и/или произведённых не уполномоченными на это лицами.
3. В случае нарушения требований Изготовителя по установке

и подключению, ответственность за причинённый ущерб несёт лицо, проводившее эту работу.



Внимание!

Изделие, имеющее трёх-контактную сетевую вилу, обязательно должно быть заземлено!



Гарантия не распространяется на изделия, недостатки в которых возникли вследствие:

1. Не соблюдения требований Изготовителя, указанных в гарантийном документе;
2. Не соблюдения Потребителем правил установки, подключения, эксплуатации, хранения или транспортировки изделия, указанных в инструкции по эксплуатации;
3. Ремонта не уполномоченными на то лицами, если такой ремонт повлечёт за собой отказ изделия;
4. Разборки изделия, изменения конструкции и других вмешательств, непредусмотренных инструкцией по эксплуатации;
5. Неисправностей и повреждений, вызванных экстремальными условиями и действием непреодолимой силы (пожар, стихийные бедствия и т.д.);
6. Повреждений техники или нарушений её нормальной работы, вызванных животными или насекомыми;
7. Повреждений техники или нарушений её нормальной работы, вызванных сверхнормативными отклонениями параметров сети электро-, газо-, или водоснабжения от номинальных значений;
8. Использование изделия для предпринимательской деятельности и/или в непредусмотренных целях;
9. Механических повреждений изделия Потребителем (царапины, трещины, сколы и т.п.);
10. Потери товарного вида вследствие воздействия на изделие химических веществ;
11. Термических и других подобных повреждениях, которые возникли в процессе эксплуатации.



Изготовитель не принимает претензии в следующих случаях:

1. Не соблюдения правил установки;
2. Отсутствие оригинального гарантийного талона;
3. При отсутствии в гарантийном документе следующих сведений: даты продажи, штампа торгующей организации, подписи продавца, модели и серийного номера изделия;
4. Внесения любых исправлений (изменений) в текст гарантийного документа.

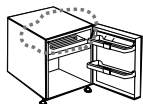

Треск

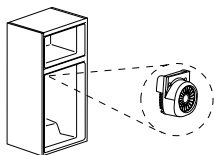

Нормальные звуки

✘

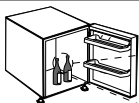

✔

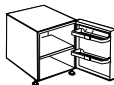



Продукция сертифицирована. Информация о сертификации по тел. 8-800-200-23-56 (звонок бесплатный на территории России). Произведено ООО „БЕКО“, Россия, Владимирская область, Киржачский район, муниципальное образование, сельское поселение Першинское, деревня Федоровское, улица Сельская, дом 49.

Дата производства включена в серийный номер продукта, указанный на этикетке, расположенной на продукте, а именно: первые две цифры серийного номера обозначают год производства, а последние две - месяц. Например, „10-100001-05“ обозначает, что продукт произведён в мае 2010 года.

Изготовитель оставляет за собой право на внесение изменений в конструкцию, дизайн и комплектацию электроприбора.

www.beko.com