

DAIICHI

ECE R44/04

UNIVERSAL

0-18kg Y

UNIVERSAL

15-25kg Y



041586

ООО «ДСК ГРУПП»

Эксклюзивный дистрибьютор Daiichi

www.daiichi-russia.ru

email: info@daiichi-russia.ru

Тел.: (495) 646-15-54

First 7

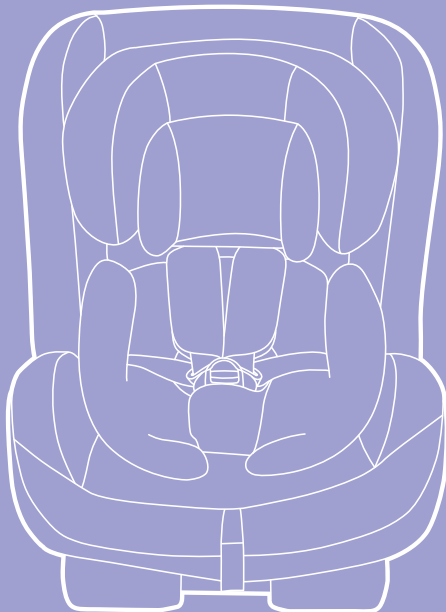

Инструкция к автокреслу

 **DAIICHI**
www.daiichi-russia.ru

ООО «ДСК ГРУПП»
Эксклюзивный дистрибьютор продукции
Daiichi в РФ и странах СНГ
Тел.: (495) 646-15-54, www.daiichi-russia.ru

Сервисный центр
125080, Москва, Волоколамское ш., д.1, стр. 1

Гарантийный талон

Наименование _____ № модели _____

№ кассового чека _____ Дата покупки _____

УСЛОВИЯ ГАРАНТИЙНОГО ОБСЛУЖИВАНИЯ

Бесплатное гарантийное обслуживание распространяется на дефекты, связанные с качеством исполнения продукции (дефекты ткани, дефекты конструкции), а также с выходом из строя карабинов и защелок, и осуществляется в течение 12 месяцев со дня покупки при условии правильно заполненного гарантийного талона.

Гарантия считается недействительной, если неисправность изделия вызвана нарушением правил безопасности или небрежным обращением, при механических повреждениях в результате транспортировки или перевозок, а также если сервисное обслуживание в течение гарантийного срока проводилось неуполномоченным лицом.

Печать магазина



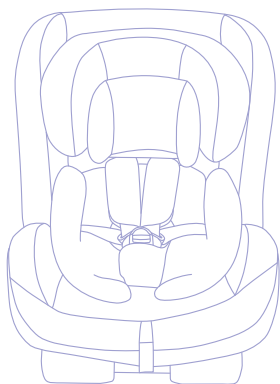

First7

Инструкция к автокреслу

Содержание

● Безопасное использование автокресла	1
Условные обозначения	1
Требования к ребенку	1
● Перед установкой автокресла в автомобиль	2 – 5
Автомобильные сиденья, на которых возможна установка автокресла	2
Автомобильные сиденья, на которых невозможна установка автокресла	2
Типы автомобильных ремней, используемых при установке	3
Выбор направления установки автокресла	3
Предупреждения	4 – 5
● Элементы автокресла	6 – 7
● Регулировка	8 – 12
Регулировка угла наклона автокресла	8
Регулировка высоты плечевых ремней	9
Использование замка	10
Использование блокировочного рычага	11
Регулировка высоты подголовника	12
● Использование автокресла в режиме Baby	13 – 18
Возраст, вес и рост ребенка в режиме Baby	13
Регулировка наклона автокресла в режиме Baby	14
Затягивание плечевых ремней в режиме Baby	14
Регулировка высоты подголовника в режиме Baby	15
Использование подушки в режиме Baby	15
Внутреннее кресло со вставкой в режиме Baby	15
Установка автокресла в режиме Baby (против хода движения / заднее сиденье)	16 – 18
Проверка установки в режиме Baby	18
● Использование автокресла в режиме Toddler	19 – 26
Возраст, вес и рост ребенка в режиме Toddler	19
Регулировка наклона автокресла в режиме Toddler	20
Регулировка высоты плечевых ремней в режиме Toddler	20
Использование накладок плечевых ремней в режиме Toddler	21 – 22
Регулировка высоты подголовника в режиме Toddler	23
Внутреннее сиденье со вставкой в режиме Toddler	23
Установка автокресла в режиме Toddler (по ходу движения / переднее сиденье)	24 – 26
Проверка установки в режиме Toddler	26
● Использование автокресла в режиме Child	27 – 31
Возраст, вес и рост ребенка в режиме Child	27
Отсоединение и хранение элементов автокресла в режиме Child	28 – 30
Установка автокресла в режиме Child (использование ремня безопасности автомобиля)	31
Проверка установки в режиме Child	31
● Техническое обслуживание и уход	32 – 33
Снятие подголовника	32
Снятие чехла	32 – 33
● Основание ISOFIX и его использование	35 – 42
Элементы основания ISOFIX	36
Установка основания ISOFIX	37
Установка автокресла на основание ISOFIX	38 – 39
Снятие автокресла с основания ISOFIX	40
Снятие основания ISOFIX	41 – 42

• **Предостережение:** Не снимайте предупреждающую желтую этикетку спереди автокресла.
Производитель не несет ответственность в случае ее повреждения.

Безопасное использование автокресла

- Данное автокресло представляет собой детскую автомобильную систему безопасности, которая ослабит удар ребенка в случае аварии. Эта система не может гарантировать 100% безопасность ребенка во всех авариях. Будьте осторожны за рулем, чтобы избежать аварий.



Внимание Перед установкой и использованием автокресла внимательно ознакомьтесь с данной инструкцией.

Условные обозначения

- Условными обозначениями отмечены важные указания инструкции. Следуйте им для вашей же безопасности.



Опасность

Невыполнение данных указаний может привести к смерти или серьезной травме.



Предупреждение

Невыполнение данных указаний может привести к серьезной травме.



Внимание

Невыполнение данных указаний может привести к травме или аварии.

Проверка

Контрольный список проверки с целью безопасности.



Совет

Общие указания, которые обеспечивают безопасное использование автокресла.

Условия использования

(требования к детям)

- Запрещается использовать данное автокресло, если ребенок не соответствует следующим условиям.



Внимание

Данное автокресло предназначено для детей от рождения и до 25 кг.



Режим автокресла	Условия использования	Особенности
Режим Baby	Группа 0+ <ul style="list-style-type: none">• Вес: 0 – 13 кг• Возраст: от 0 до 12 – 15 мес.	Установка автокресла против хода движения автомобиля защитит голову ребенка.
Режим Toddler	Группа 1 <ul style="list-style-type: none">• Вес: 9 – 18 кг• Возраст: 9 месяцев – 4 года	Используйте этот режим при установке автокресла по ходу движения автомобиля. Макушка ребенка не должна находиться выше верхнего края спинки автокресла.
Режим Child	Группа 2 <ul style="list-style-type: none">• Вес: 15 – 25 кг• Возраст: 4 – 6 лет	Снимите внутреннее сиденье и 5-точечные ремни и используйте автомобильный ремень безопасности.

Сиденья, на которых возможна установка автокресла

- Более подробное описание установки см. в разделах, посвященных установке автокресла в каждом из режимов.



- Детское автокресло можно устанавливать как на передних, так и на задних сиденьях автомобиля. Рекомендуется устанавливать автокресло на заднем сиденье, так как это более безопасно.

-  **Опасность** Не устанавливайте автокресло на автомобильных сиденьях с подушкой безопасности. Срабатывание подушки безопасности может стать причиной смерти или серьезной травмы ребенка.
-  **Опасность** Автокресло, установленное на переднем сиденье в положении против хода движения автомобиля, может создавать неудобства водителю. Поэтому рекомендуется устанавливать автокресло на заднем сиденье.

Сиденья, на которых невозможна установка автокресла

-  **Опасность** Если автокресло невозможно установить на автомобильное сиденье в соответствии с данной инструкцией из-за того, что автомобильное сиденье имеет другую форму или тип ремней безопасности, установите автокресло на другое сиденье. Неправильная установка автокресла вопреки данной инструкции может стать причиной смерти или серьезной травмы ребенка в случае аварии или резкой остановки автомобиля.

- Сиденья с подушкой безопасности (срабатывание подушки безопасности может стать причиной смерти или серьезной травмы ребенка)
- Сиденья без ремня безопасности (автокресло не может быть зафиксировано)
- Боковые сиденья и сиденья, установленные против хода движения автомобиля (сложность поглощения силы удара)
- Сиденья, ширина и длина которых 45 см или менее (наджность установки автокресла не обеспечивается)
- Передние центральные сиденья и любые другие сиденья, установка автокресла на которых будет создавать неудобства водителю (и нарушать безопасность пассажиров)
- Сиденья с ремнями безопасности по центру (надёжное пристегивание автокресла не обеспечивается), см. рисунок ①
- Сиденья с высоко расположенными замками ремней безопасности (пристегивание автокресла невозможно) см. рисунок ②
- Сиденья с 2-точечным ремнем безопасности (пристегивание автокресла невозможно) см. рисунок ③

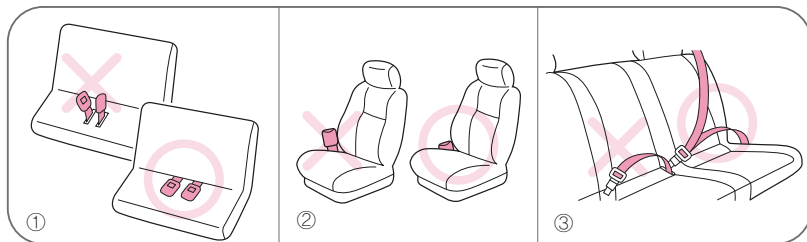

Типы автомобильных ремней, используемых при установке

☆ Прежде всего проверьте, каким типом ремней безопасности оснащен ваш автомобиль.

- Используйте автокресло только с 3-точечным автомобильным ремнем безопасности, который соответствует требованиям Положения №16 ЕЭК или другого эквивалентного стандарта.
- Запрещается устанавливать данное автокресло с помощью 2-точечного ремня безопасности.



Совет

Автокресло First Seven Touch-FIX может фиксироваться ① с помощью автомобильного ремня безопасности, ② с помощью основы ISOFIX, ③ с помощью основы ISOFIX и автомобильного ремня безопасности одновременно.

Классификация	Особенности	Меры предосторожности при установке	Возможность установки
ELR·ALR 3-точечный ремень безопасности (Ремень с натяжителем, который обеспечивает возможность установки автокресла)	Автокресло может быть установлено в режиме инерционной блокировки натяжителя (ELR). Далее для активации режима автоматической блокировки натяжителя (ALR), который препятствует произвольному ослаблению ремня, необходимо полностью вытянуть ремень из катушки. Чтобы выйти из режима ALR, необходимо позволить ремню полностью втянуться.	Надежно пристегните автокресло, далее полностью вытяните ремень безопасности, чтобы активировать режим ALR.  Внимание Перед установкой ознакомьтесь с инструкцией к автомобилю.	○
ELR 3-точечный ремень безопасности (Инерционная блокировка натяжителя)	Ремень свободно втягивается и вытягивается и блокируется только в случае резкого движения (например, резкой остановки).	Надежную фиксацию автокресла обеспечивает блокирующий рычаг.	○
ALR 3-точечный ремень безопасности (Автоматическая блокировка натяжителя)	Если, вытянув ремень, вы остановитесь, он заблокируется без возможности дальнейшего вытягивания.	Для фиксации автокресла вытяните нужную длину ремня одним движением. Далее зафиксируйте автокресло с помощью блокирующего рычага.	○
ELR Ремень безопасности	Ремень безопасности с инерционной блокировкой натяжителя (ELR) без плечевой части.	Установка автокресла невозможна.	✗
NLR 2-точечный ремень безопасности (Ремень безопасности без натяжителя)	Ремень без натяжителя, длина ремня регулируется после полного вытягивания.	Установка автокресла невозможна.	✗
Автоматический ремень безопасности	Система автоматически блокирует ремень при закрытии двери и разблокирует при открытии.	Установка автокресла невозможна.	✗
NR 2-точечный ремень безопасности (ручная регулировка)	Ремень безопасности без натяжителя.	Установка автокресла невозможна.	✗
Любые другие ремни безопасности	Все остальные типы автомобильных ремней безопасности, не указанные в данной таблице.	Установка автокресла невозможна.	✗



Опасность Если автомобиль оснащен подушкой безопасности и ребенок весит менее 13 кг, автокресло необходимо установить на заднее сиденье.

Выбор направления установки автокресла

☆ Выберите направление установки в зависимости от веса ребенка.

Диапазон веса ребенка

Вес: рождение – 13 кг или менее



Против хода движения
(см. стр. 16 – 18)

Вес: 9 – 23 кг или менее



По ходу движения
(см. стр. 22 – 24)

⚠ Опасность



Автокресло должно быть установлено в соответствии с инструкцией. Если автокресло установлено неправильно, ребенок может выпасть из автокресла или удариться о стекло в случае аварии или резкой остановки, что может стать причиной смерти или серьезной травмы.



Запрещается устанавливать автокресло на автомобильное сиденье с подушкой безопасности. Срабатывание подушки безопасности может стать причиной смерти или серьезной травмы ребенка.



Установка автокресла возможна в автомобиле с 3-х точечными ремнями безопасности, соответствующим требованиям Положения №16 ЕЭК или другого эквивалентного стандарта, а также в автомобиле с системой ISOFIX.



Следите за тем, чтобы ребенок не нажимал кнопку замка. Регулярно проверяйте, не расстегнут ли замок. Расстегнутый замок может стать причиной смерти или серьезной травмы ребенка в случае аварии или резкой остановки автомобиля.



Усадив ребенка в автокресло, потяните регулировочный ремень, чтобы надежно зафиксировать ребенка с помощью ремней автокресла. Неправильное использование ремней может привести к смерти или серьезной травме ребенка.



Если автокресло попало в аварию, его необходимо заменить.



Крышка ремennого отсека используемого автокресла должна быть закрыта. Неправильное использование крышки ремennого отсека может стать причиной смерти или серьезной травмы ребенка.



Если автокресло не используется, храните его в безопасном месте. Не кладите в автокресло тяжелые предметы.



Если автокресло долгое время подвергается прямому воздействию солнечных лучей, металлические и пластиковые элементы могут нагреваться. Проверьте их перед тем, как усаживать ребенка в автокресло. Летом и при сильном воздействии солнца паркуйте автомобиль в тени или накрывайте автокресло полотенцем.



Если нет возможности накрыть автокресло, не подвергайте его воздействию солнца. Автокресло может сильно нагреться и обжечь ребенка.



Не оставляйте ребенка в автокресле без присмотра.

⚠ Предупреждение



Автокресло, установленное на переднем пассажирском сиденье, может мешать водителю переключать передачи или использовать ручной тормоз. При возникновении таких неудобств необходимо воздержаться от использования автокресла на переднем пассажирском сиденье и установить его на заднем сиденье. Такие неудобства могут стать причиной опасных ситуаций на дороге.



Запрещается регулировать автокресло во время управления автомобилем (например, регулировка ремня, регулировка угла наклона). Перед регулировкой автокресла припаркуйте автомобиль в безопасном месте. Регулировка автокресла водителем во время движения автомобиля может спровоцировать опасную ситуацию или аварию.



Запрещается устанавливать автокресло на переднее пассажирское сиденье 2-дверного или 3-дверного автомобиля, а также дополнительное сиденье одноосебного автомобиля и минивана, если на заднем сиденье находится пассажир. Автокресло может препятствовать аварийному выходу.



Запрещается изменять конструкцию автокресла без разрешения производителя или соответствующего органа.



При отсутствии ребенка в автомобиле храните автокресло в багажнике или надежно пристегнутым к автомобильному сиденью. Движения плохо пристегнутого автокресла могут создавать неудобства водителю.



При перевозке в автокресле новорожденного ребенка (менее 1 месяца) в автомобиле помимо водителя должен находиться пассажир, который будет следить за ребенком. Для детей от рождения до 6 месяцев старайтесь избегать ситуаций, когда ребенок находится в автокресле более одного часа без перерыва, это тяжело для ребенка.

⚠ Внимание



Перед поездкой с ребенком всегда проверяйте надежность фиксации автокресла на автомобильном сиденье. Также проверяйте автокресло во время и после поездки, чтобы убедиться в отсутствии проблем (перед проверкой припаркуйте автомобиль в безопасном месте).



Не позволяйте ребенку баловаться в автокресле. Не позволяйте ребенку использовать автокресло в качестве игрушки.



Запрещается устанавливать или снимать автокресло, когда в нем находится ребенок.



Надлежащим образом зафиксируйте все предметы, которые могут стать причиной травмы в случае столкновения.

Вид спереди

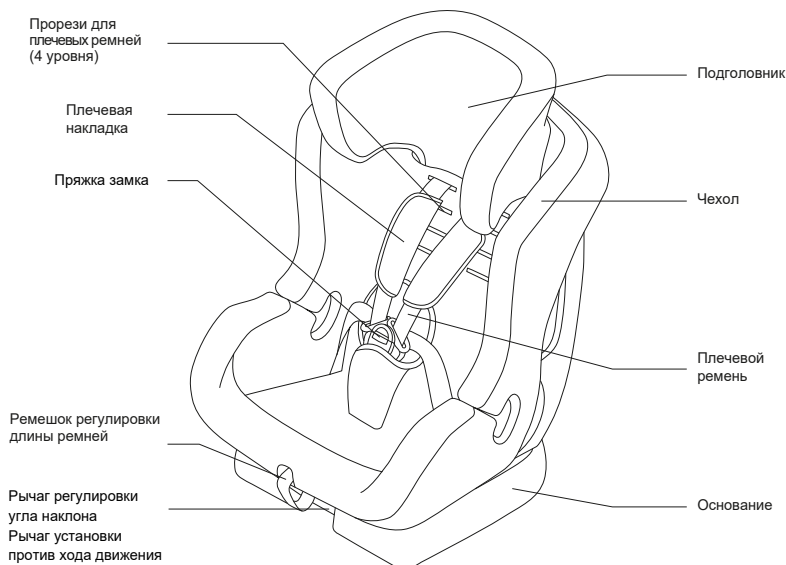

Аксессуары

☆ Внутреннее сиденье может отличаться в зависимости от модели.

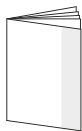

Инструкция

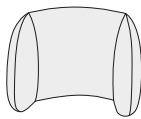

Внутренний подголовник

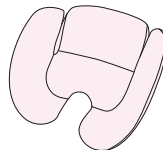

Внутреннее сиденье

Вид сзади

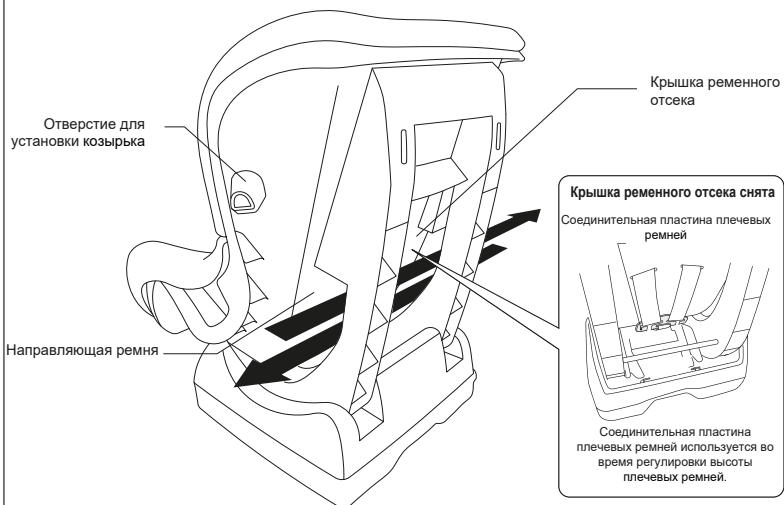

Опция

☆ Основание ISOFIX, которое входит в комплект автокресла First7 Touch-FIX, не может использоваться с автокреслом First7.

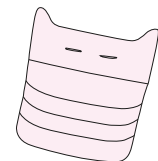

Подушка
(продается отдельно)

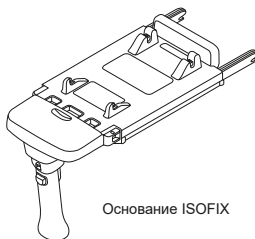

Основание ISOFIX



Предупреждение

Перед любой регулировкой остановите автомобиль.
Регулировка автокресла водителем во время движения может стать причиной аварии.

Регулировка угла наклона автокресла



- Автокресло имеет 4 положения наклона. Если автокресло устанавливается по ходу движения, используйте положения наклона 1, 2 или 3. Используйте положение наклона 4 только при установке автокресла против хода движения.
- Выбор положений наклона 1–3 определяется наклоном спинки автомобильного сиденья.

● Регулировка наклона автокресла для установки против хода движения

Для детей весом 13 кг и меньше

Если автокресло устанавливается против хода движения автомобиля, используйте положение наклона 4.

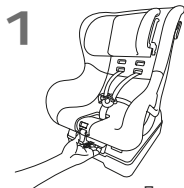

1
Потяните и удерживайте рычаг регулировки угла наклона автокресла.



2
Установите корпус автокресла в положение наклона 4 (самый низкий уровень). (Проверьте правильность выбора положения наклона с помощью стрелки сбоку на корпусе.)

● Регулировка наклона автокресла для установки по ходу движения

Для детей весом от 9 до 25 кг

При установке автокресла по ходу движения выберите положения наклона 1, 2 или 3.

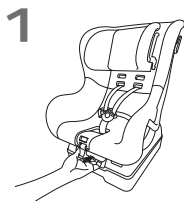

1
Потяните и удерживайте рычаг регулировки угла наклона автокресла.



2
Выберите положение наклона, соответствующее наклону автомобильного сиденья (положения наклона от 1 до 3). (Проверьте правильность выбора положения наклона по стрелке сбоку на корпусе.)

Регулировка высоты плечевых ремней



Предупреждение

Перед любой регулировкой остановите автомобиль.
Регулировка автокресла водителем во время движения может стать причиной аварии.

1

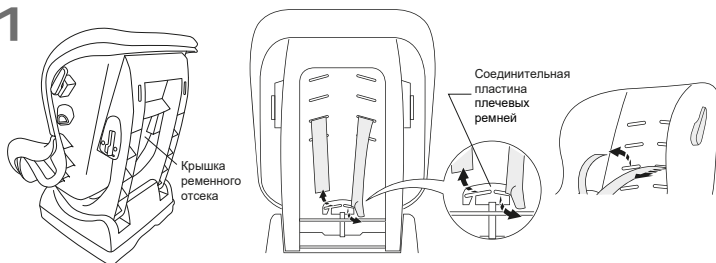

Снимите крышку ремennого отсека со спинки автокресла, снимите плечевые ремни с соединительной пластины.



Внимание

Если соединительная пластина плечевых ремней не видна, вытяните плечевые ремни с лицевой стороны автокресла так, чтобы показалась соединительная пластина, далее отрегулируйте положение плечевых ремней.

2

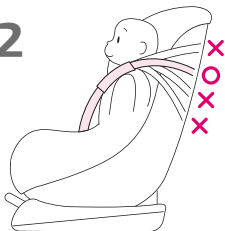

Усадите ребенка в автокресло и проденьте плечевые ремни в прорези для плечевых ремней, которые располагаются ближе всего к ребенку.

3

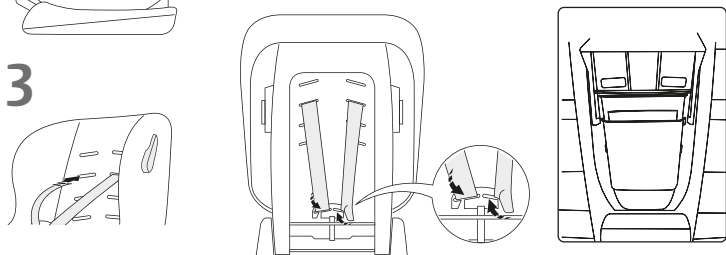

Надев плечевые ремни на соединительную пластину, установите крышку ремennого отсека.



Опасность

Перед использованием автокресла установите крышку ремennого отсека.
Неправильное функционирование ремней может стать причиной смерти или серьезной травмы ребенка.

Использование замка



Опасность

Не используйте автокресло после расстегивания замка. Это очень опасно.

• Расстегивание замка

1

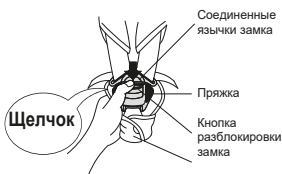

Нажмите кнопку на пряжке под чехлом замка и вытащите соединенные язычки замка.

2



Рассоедините язычки замка.

• Застегивание замка

1



Соедините язычки замка.

2

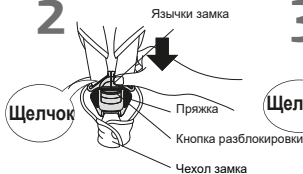

Вставьте соединенные язычки замка в пряжку так, чтобы они зафиксировались со щелчком.

3



Убедитесь, что язычки замка надежно зафиксировались в пряжке.

• Использование замка

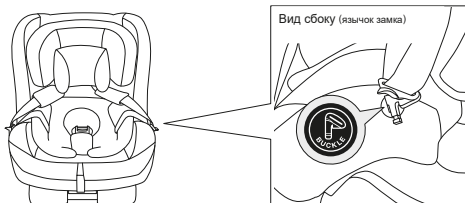

Перед тем как усаживать ребенка в автокресло, расстегните замок и уложите ремни на подлокотники. Так будет легче усадить ребенка.

Использование блокировочного рычага

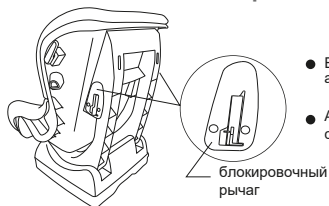

- Блокировочный рычаг обеспечивают надежную фиксацию автокресла в автомобиле. Обязательно его используйте.
- Автокресло имеет 2 блокировочных рычага: по одному с каждой стороны корпуса.

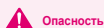

Опасность

Блокировочный рычаг и направляющая ремня обеспечивают надежную фиксацию автокресла с помощью штатного ремня безопасности автомобиля. Обязательно используйте их. В противном случае при столкновении или резком торможении фиксация автокресла может быть нарушена.



Опасность

Сначала проверьте возможность установки автокресла на сиденье автомобиля (существуют сиденья, на которые установка данного автокресла невозможна, см. стр. 2). Не пытайтесь зафиксировать автокресло, если вы не можете установить его в соответствии с данной инструкцией. В таком случае надлежащее функционирование автокресла не обеспечивается, что может привести к неожиданным последствиям.



Внимание

Будьте внимательны, чтобы не прищемить пальцы блокировочным рычагом.

• Блокировка

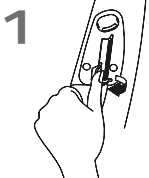

Откройте блокировочный рычаг.

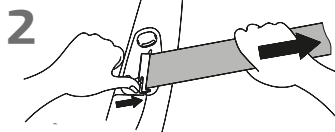

Потяните плечевую часть автомобильного ремня безопасности, чтобы его максимально затянута, и вставьте ремень в блокировочный рычаг. Отпустите рычаг и нажмите на него для фиксации.

3 Против хода движения

Зафиксируйте ремень с помощью блокировочного рычага, как показано выше, далее максимально натяните ремень и зацепите его за направляющую ремня.



• Разблокировка

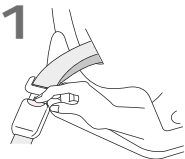

Отстегните автомобильный ремень безопасности.

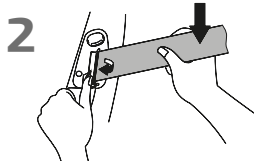

Откройте блокировочный рычаг и вытащите автомобильный ремень безопасности.

Регулировка высоты подголовника



Опасность Не используйте автокресло после расстегивания замка. Это очень опасно.

1

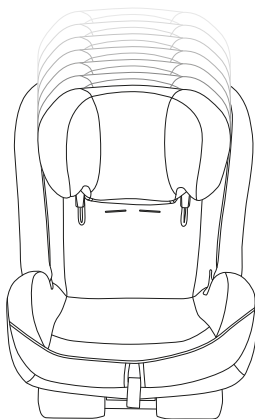
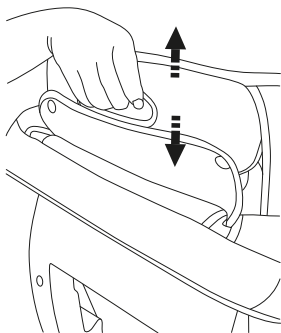

Отрегулируйте высоту подголовника (поднимите или опустите его), взявшись за регулировочную ручку на обратной стороне подголовника. Подголовник имеет 7 положений высоты.

2

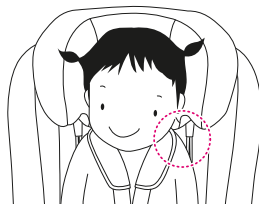
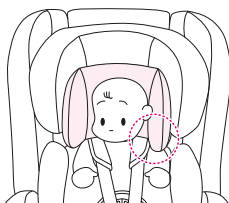

Нижний край подголовника должен располагаться максимально близко к плечам ребенка.



Внимание

Положение подголовника должно соответствовать росту ребенка. В противном случае автокресло не сможет обеспечить максимальную безопасность.

First 7

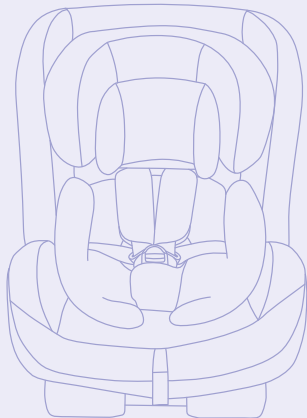

Использование автокресла в РЕЖИМЕ BABY

Режим Baby предназначен для детей возрастом
от 0 до 1 года весом не более 13 кг.

☆ Если в комплект вашего автокресла входит основание ISOFIX (стр. 35), используйте его для установки автокресла.

Использование автокресла в режиме Baby

Регулировка наклона автокресла в режиме Baby

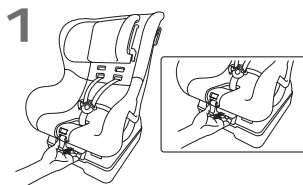

1
Потяните и удерживайте рычаг установки против хода движения (рычаг регулировки угла наклона автокресла).



2
Установите корпус автокресла в положение наклона 4 (самый низкий уровень). (Проверьте правильность выбора положения наклона по стрелке сбоку на корпусе.)

Затягивание плечевых ремней в режиме Baby



Опасность

Усадив ребенка в автокресло, потяните регулировочный ремешок, чтобы надежно зафиксировать ребенка с помощью ремней автокресла. Ненадлежащее функционирование ремней может стать причиной смерти или серьезной травмы ребенка.

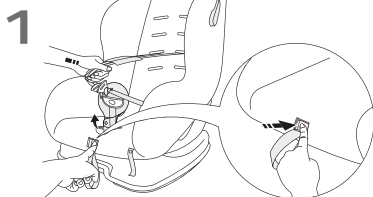

1
Расстегните замок. Нажмите кнопку регулировки ремней и вытяните плечевые ремни. (См. раздел «Использование замка» на стр. 10)

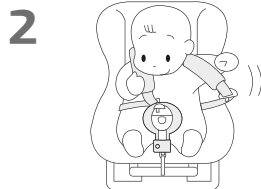

2
Усадите ребенка и наденьте плечевые ремни. Не забудьте отрегулировать положение плечевых ремней в соответствии с высотой плеч ребенка. (См. раздел «Регулировка высоты плечевых ремней» на стр. 9).



3
Застегните замок.



4
Потяните регулировочный ремешок, одновременно нажимая кнопку регулировки ремней, чтобы надежно зафиксировать ребенка.



Внимание Между ребенком и плечевыми ремнями должна входить ладонь взрослого.

Регулировка высоты подголовника в режиме Baby



Внимание Верхний край подголовника должен находиться на 3 см выше макушки ребенка.

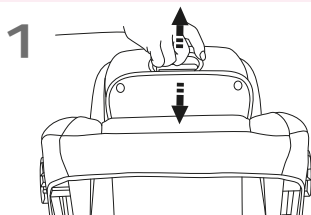

Отрегулируйте высоту подголовника (поднимите или опустите его), взявшись за регулировочную ручку на обратной стороне подголовника.

2

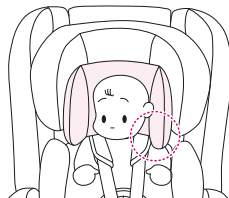

Нижний край подголовника должен располагаться максимально близко к плечам ребенка.

Использование подушки в режиме Baby

☆ Подушка – опция (продается отдельно)

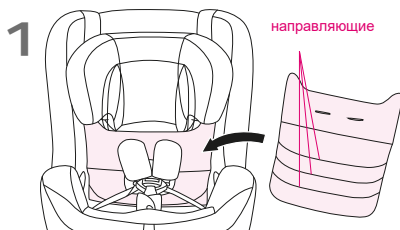

Данная подушка обеспечивает комфортный угол наклона спины ребенка. Длина подушки регулируется в зависимости от роста ребенка.



Совет

Подушка может использоваться от рождения ребенка до 7 лет. Для регулировки длины подушки складывайте ее по направляющим на обратной стороне.

Внутреннее сиденье со вставкой в режиме Baby

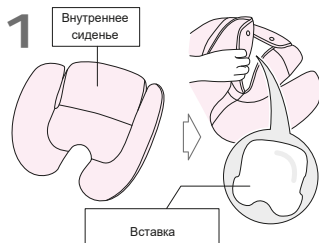

Если ребенок весит более 10 кг и испытывает дискомфорт при использовании внутреннего сиденья, вытяните вставку из внутреннего сиденья.

2

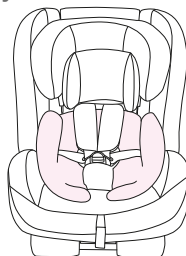

В режиме Baby используйте внутреннее сиденье со вставкой как можно дольше.

Установка автокресла в режиме Baby

(Против хода движения / заднее сиденье)

☆ Как установить автокресло против хода движения с помощью основания ISOFIX, см. на стр. 38.

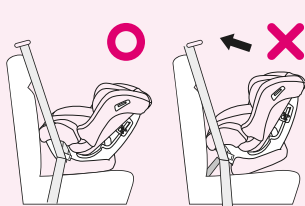

⚠ Опасность

Способ установки и фиксации автокресла зависит от типа автомобильного ремня безопасности. Проверьте, возможна ли установка автокресла на сиденье (стр. 3), далее надлежащим образом установите автокресло.

⚠ Предупреждение

Если ваш автомобиль оснащен 3-точечными ремнями ELR/ALR, переключитесь в режим ALR после установки. Не затягивайте плечевой ремень слишком сильно. Если вы затянули ремень так, как показано на рисунке, начните установку с начала.

⚠ Внимание

Будьте внимательны, чтобы не прищемить пальцы блокировочным рычагом.

1

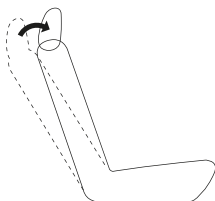

Установите спинку в полностью вертикальное положение.

2

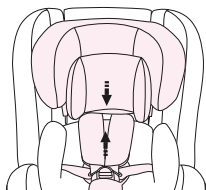

Отрегулируйте высоту плечевых ремней и подголовника в соответствии с ростом ребенка.

3

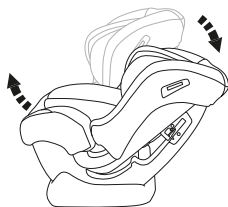

Установите корпус автокресла в положение наклона 4, используя рычаг регулировки наклона.

4

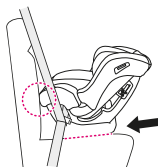

Поставьте автокресло в положение против хода движения автомобиля. Убедитесь, что нижняя часть автокресла плотно прилегает к автомобильному сиденью, как показано на рисунке.

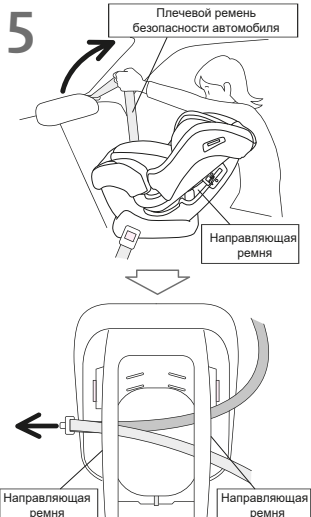

Пододвиньте автокресло к спинке автомобильного сиденья до касания и вытяните автомобильный ремень безопасности. Протяните вытянутый ремень вместе с пряжкой через направляющую ремня в спинке автокресла.



Внимание Убедитесь, что автомобильный ремень безопасности не перекручен.

☆ Если в комплект вашего автокресла входит основание ISOFIX, автокресло может фиксироваться ① с помощью автомобильного ремня безопасности, ② с помощью основания ISOFIX, ③ с помощью основания ISOFIX и автомобильного ремня безопасности одновременно. Как установить автокресло против хода движения автомобиля с помощью основания ISOFIX, см. на стр. 38.



Застегните автомобильный ремень.



Внимание Убедитесь, что автомобильный ремень безопасности не перекручен.

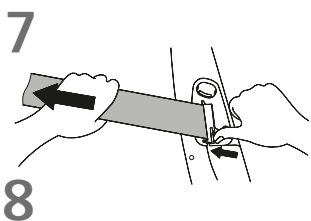

7 Откройте блокировочный рычаг на противоположной замку автомобильного ремня стороне.

8 Потяните плечевую часть автомобильного ремня безопасности, чтобы его максимально затянуть, и вставьте в блокировочный рычаг. Закройте рычаг и нажмите на него до фиксации. (Убедитесь, что ремень подходит внутри блокировочного рычага, далее сильно нажмите на рычаг, чтобы надежно зафиксировать ремень.)



Внимание Поясной автомобильный ремень безопасности должен быть максимально затянута.

9

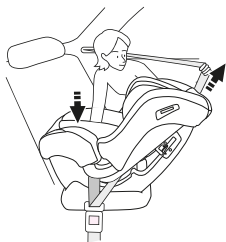

Протяните плечевой ремень безопасности автомобиля через блокировочный рычаг. Надавлив своим весом на автокресло, сильно потяните плечевой ремень, нажимая на блокировочный рычаг для фиксации ремня.

10

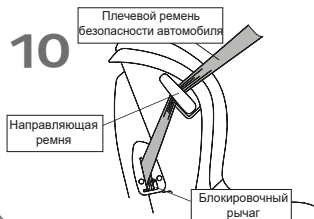

Зацепите ремень за направляющую. На ремне образуется складка, она не нарушит безопасность.

Проверка установки в режиме Baby

☆ После завершения установки проверьте себя по контрольному списку.

● Установленное автокресло — вид с улицы

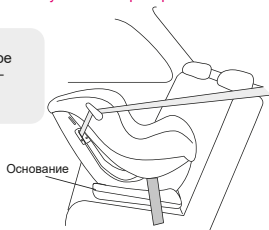

● Установленное автокресло — вид с другой стороны автомобиля



- Соответствует ли высота плечевых ремней и подголовника росту ребенка?
- Надежно ли пряжка автомобильного ремня безопасности пристегнута к замку?
- Не перекручен ли автомобильный ремень безопасности?
- Достаточно ли затянут автомобильный ремень безопасности?
- Надежно ли автомобильный ремень безопасности закреплен блокировочным рычагом?
- Убедитесь, что автокресло нельзя сдвинуть более чем на 3 см в любом направлении.

☆ Проверьте себя по контрольному списку. Если автокресло можно сдвинуть более чем на 3 см в любую сторону, проведите установку повторно в соответствии с указаниями выше.

First 7

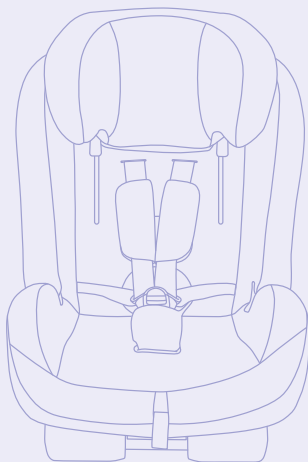

Использование автокресла в РЕЖИМЕ TODDLER

Режим Toddler предназначен для детей
от 1 до 4 лет весом от 9 до 18 кг.

☆ Если в комплект вашего автокресла входит основание ISOFIX (стр. 35), используйте его для установки автокресла.

Использование автокресла в режиме Toddler

Регулировка наклона автокресла в режиме Toddler

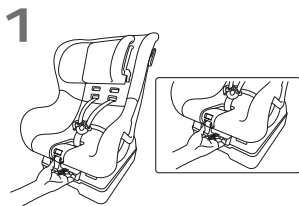
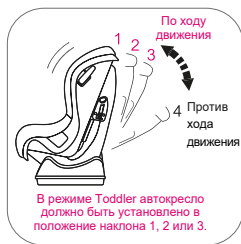

Потяните и удерживайте рычаг регулировки угла наклона автокресла.

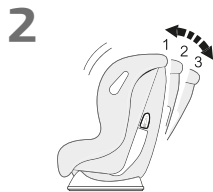

Выберите положение наклона, соответствующее наклону автомобильного сиденья (1, 2 или 3).

Регулировка высоты плечевых ремней в режиме Toddler



Внимание

Высота плечевых ремней должна соответствовать росту ребенка. В противном случае автокресло не сможет обеспечить максимальную безопасность.

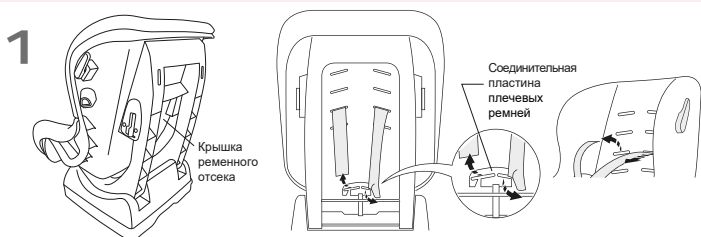

Снимите крышку ремennого отсека со спинки автокресла и снимите плечевые ремни с соединительной пластины.



Внимание

Если соединительная пластина плечевых ремней не видна, вытяните плечевые ремни с лицевой стороны автокресла так, чтобы показалась соединительная пластина, далее отрегулируйте положение плечевых ремней.

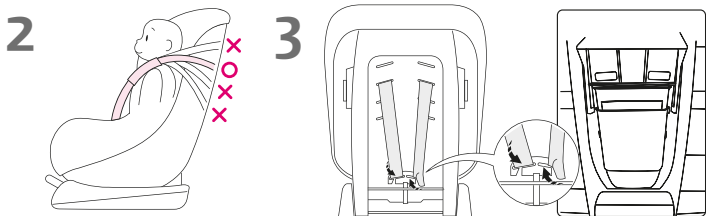

Усадите ребенка в автокресло, вставьте плечевые ремни в самые близкие к ребенку прорези для плечевых ремней.

Наденьте плечевые ремни на соединительную пластину и установите крышку ремennого отсека.



Опасность

Перед использованием автокресла установите крышку ремennого отсека. Неправильное функционирование ремней может стать причиной смерти или серьезной травмы ребенка.

Использование плечевых накладок

1

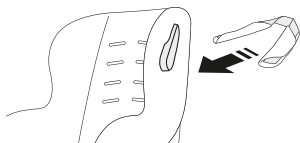

Снимите плечевые накладки с соединительной пластины плечевых ремней за спинкой автокресла. Вставьте плечевые накладки в прорези для плечевых ремней с обратной стороны автокресла. (См. раздел «Регулировка высоты плечевых ремней в режиме Toddler» на стр. 20.)

2

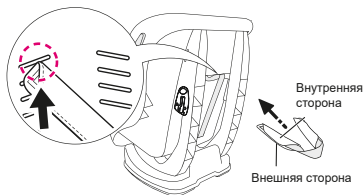

 Совет

Плечевые накладки легче продвигать через прорези внутренней стороной, как показано на рисунке.



Проденьте плечевые накладки через прорези для плечевых ремней, соответствующие росту ребенка. Внешняя сторона плечевых накладок должна быть развернута от ребенка (см. рисунок).

Плечевые ремни должны проходить через прорези, которые находятся на уровне или немного выше плеч ребенка, как показано на рисунке.



Предупреждение

Резиновая сторона плечевой накладки должна плотно прилегать к ребенку.



Внимание

Плечевые ремни должны проходить через прорези на одной высоте.

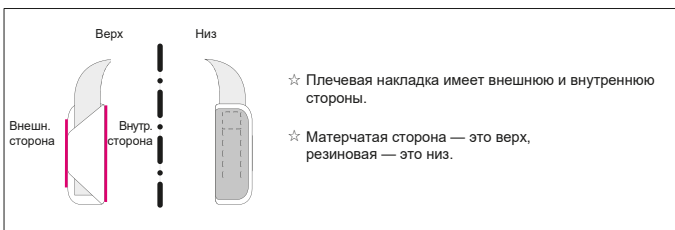

3

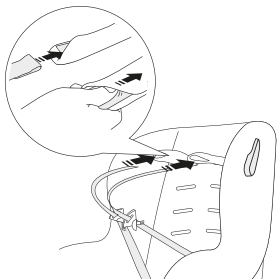

Совет Чтобы облегчить продевание плечевых ремней, проталкиваете их большим пальцем.

Проденьте плечевые ремни через плечевые накладки.

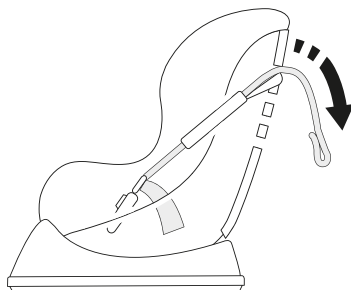

Плечевые ремни с плечевыми накладками должны проходить через прорези в спинке автокресла.

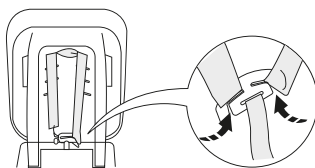

Наденьте плечевые ремни на соединительную пластину.

Готово!

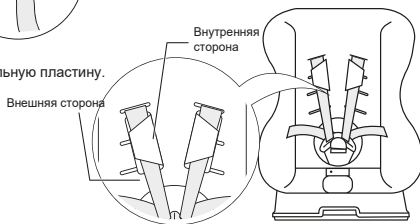

Внимание

Плечевые ремни не должны быть перекручены. Они должны быть полностью надеты на соединительную пластину.



Предупреждение

Усадите ребенка в автокресло, потяните за ремешок регулировки натяжения ремней, чтобы зафиксировать ребенка (см. раздел «Затягивание плечевых ремней в режиме Baby» на стр. 14). Неправильное функционирование ремней может стать причиной смерти или серьезной травмы ребенка.



Предупреждение

Перед использованием автокресла установите крышку ремennого отсека. Неправильное функционирование ремней может стать причиной смерти или серьезной травмы ребенка.

Регулировка высоты подголовника в режиме Toddler



Внимание Верхний край подголовника должен находиться на 3 см выше макушки ребенка.

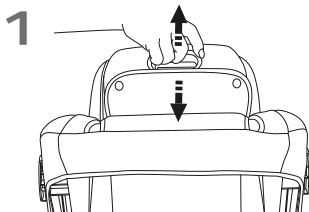

1 Отрегулируйте высоту подголовника (поднимите или опустите его), взявшись за регулировочную ручку на обратной стороне подголовника.

2

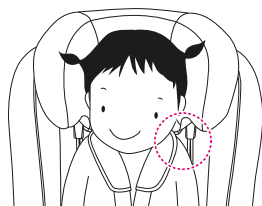

Нижний край подголовника должен располагаться максимально близко к плечам ребенка.

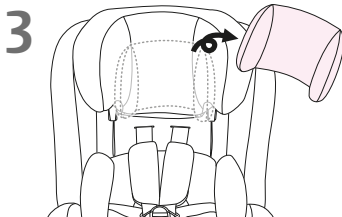

3 Используйте внутренний подголовник.



Внимание

Положение подголовника должно соответствовать росту ребенка. В противном случае автокресло не сможет обеспечить максимальную безопасность.

Внутреннее сиденье со вставкой в режиме Toddler

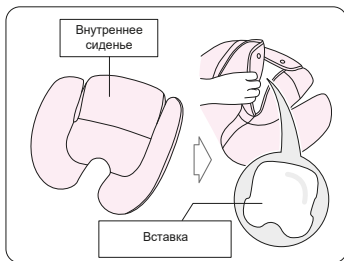
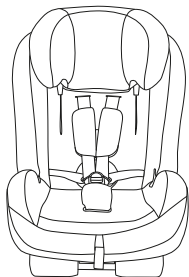

Если автокресло стало слишком узким для ребенка в режиме Toddler, достаньте вставку или снимите внутреннее сиденье.

Установка автокресла в режиме Toddler

(По ходу движения / переднее сиденье)

☆ Как установить автокресло по ходу движения с помощью основания ISOFIX, см. на стр. 39.

☆ Установите автокресло по ходу движения автомобиля с помощью 3-точечного автомобильного ремня безопасности.

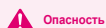

Опасность

Не устанавливайте автокресло на автомобильные сиденья с подушкой безопасности. Срабатывание подушки безопасности может стать причиной смерти или серьезной травмы ребенка.



Предупреждение

Автокресло, установленное на переднем пассажирском сиденье, может причинять неудобство водителю при переключении передач и использовании ручного тормоза. В таком случае установите автокресло на заднем сиденье. Продолжать движение с автокреслом, установленным на переднем сиденье, опасно!



Предупреждение

Автокресло, установленное на переднем сиденье, может закрывать правое боковое зеркало и блокировать видимость водителю. В таком случае установите автокресло на другое сиденье.



Предупреждение

Запрещается устанавливать автокресло на заднее боковое сиденье 2-дверных, 3-дверных и однообъемных автомобилей, а также на складывающиеся сиденья минивэнов, автокресло может препятствовать аварийному выходу.

1

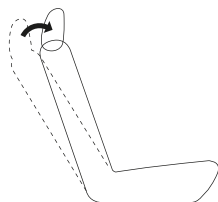

Установите спинку в полностью вертикальное положение.

2

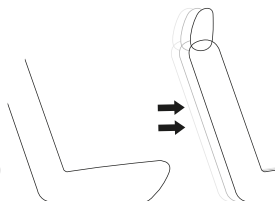

Для облегчения установки сдвиньте вперед переднее сиденье.

3

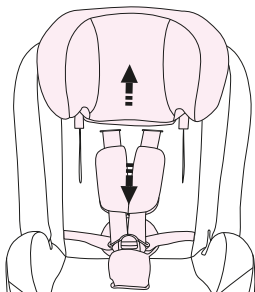

Отрегулируйте высоту плечевых ремней и подголовника в соответствии с ростом ребенка.

4

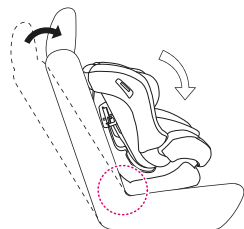

Поставьте автокресло в положение по ходу движения автомобиля.

5

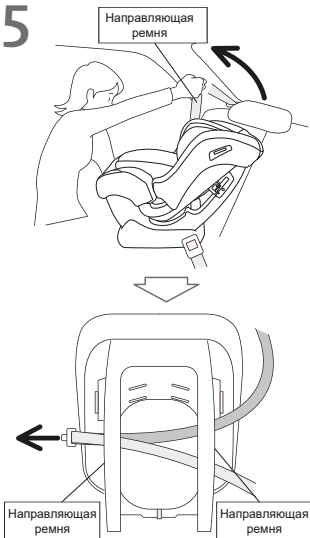

Вытяните автомобильный ремень безопасности и протяните его через направляющую в спинке автокресла.



Внимание Убедитесь, что автомобильный ремень безопасности не перекручен.

6

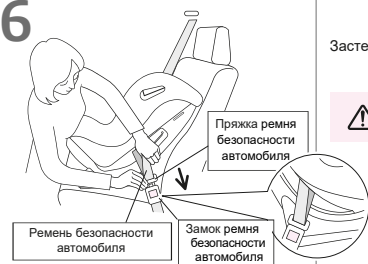

Застегните автомобильный ремень.



Внимание Убедитесь, что автомобильный ремень безопасности не перекручен.

7

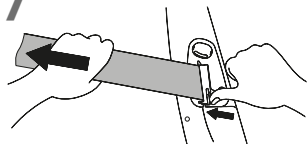

7 Откройте блокировочный рычаг на противоположной замку автомобильного ремня стороне.

8

8 Потяните плечевую часть автомобильного ремня безопасности, чтобы его максимально затянуть, и вставьте в блокировочный рычаг. Закройте рычаг и нажмите на него до фиксации.
(Убедитесь, что ремень подходит внутри блокировочного рычага, далее сильно нажмите на рычаг, чтобы надежно зафиксировать ремень.)



Внимание

Поясной автомобильный ремень безопасности должен быть максимально затянут.

9



Убедитесь, что автомобильный плечевой ремень безопасности надлежащим образом проходит через блокировочный рычаг. Надавив своим весом на автокресло, сильно потяните плечевой ремень, нажимая на блокировочный рычаг для фиксации ремня.

Проверка установки в режиме Toddler

☆ После завершения установки проверьте себя по контрольному списку.

● Установленное автокресло — вид с улицы

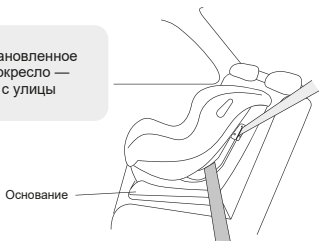

● Установленное автокресло — вид с другой стороны автомобиля

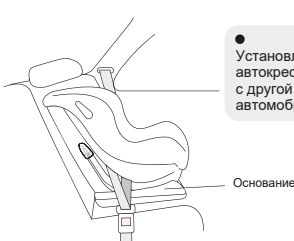

Проверка

- Соответствует ли высота плечевого ремня и подголовника росту ребенка?
- Надежно ли пряжка автомобильного ремня безопасности пристегнута к замку?
- Не перекручен ли автомобильный ремень безопасности?
- Достаточно ли затянут автомобильный ремень безопасности?
- Надежно ли автомобильный ремень безопасности закреплен блокировочным рычагом?
- Убедитесь, что автокресло нельзя сдвинуть более чем на 3 см в любом направлении.

First 7

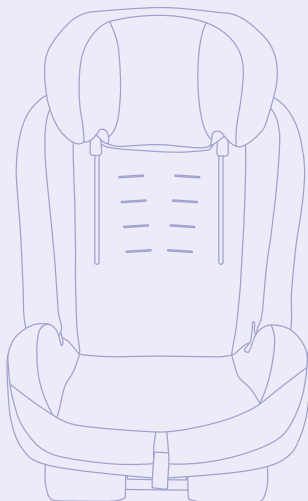

Использование автокресла в РЕЖИМЕ CHILD

Режим Child предназначен для детей в возрасте от 3 до 7 лет весом от 15 до 25 кг.

Использование автокресла в режиме Child

Отсоединение и хранение элементов автокресла в режиме Child

☆ В режиме Child неиспользуемые ремни, замок и плечевые накладки можно хранить внутри автокресла.

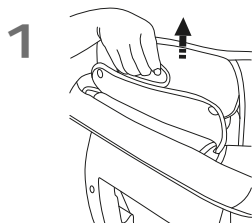

1 Поднимите подголовник на максимальную высоту и снимите его.
(Подробные инструкции по снятию подголовника см. на стр. 32.)

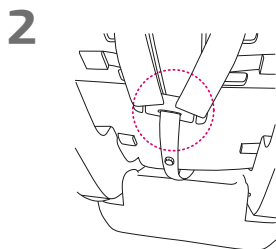

2 Снимите плечевые ремни с соединительной пластины за спинкой автокресла.

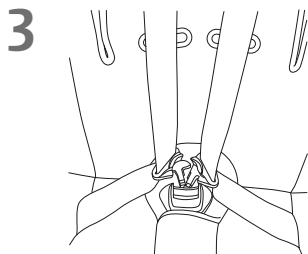

3 Полностью расстегните замок и снимите язычки замка с плечевых ремней.

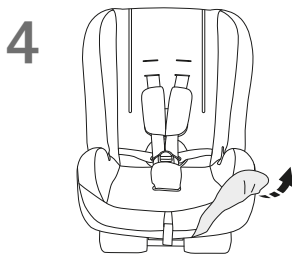
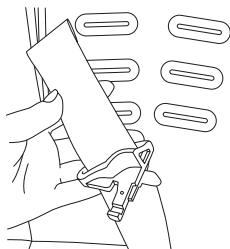

4 Снимите внутреннее сиденье со вставкой. Снимите чехол с нижней части автокресла.

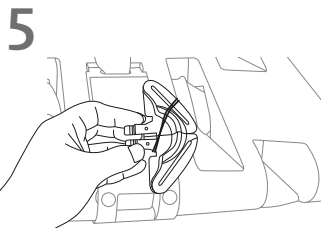

5 Скрепите оба язычка замка резинкой или шнурком и поместите в отсек для хранения, как показано на рисунке.

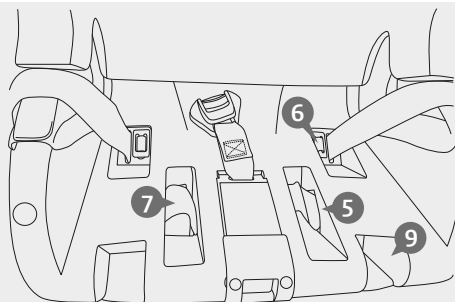

☆ Снятие наполнителя (пены с эффектом памяти) может привести к повреждению автокресла. Поэтому посмотрите на расположение отсеков для хранения и поместите снятые элементы автокресла под наполнитель. Производитель не несет ответственности за повреждение наполнителя в процессе складывания элементов автокресла.

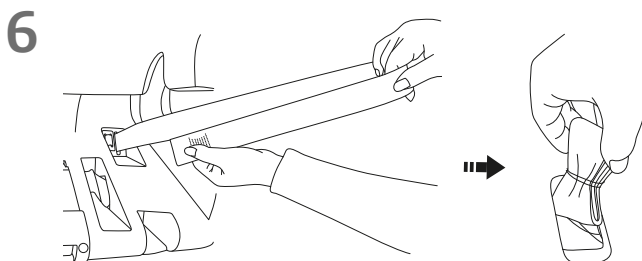

Смотайте освобожденные от язычков замка плечевые ремни и закрепите резинкой или шнурком. Храните плечевые ремни в специальном отсеке, как показано выше.

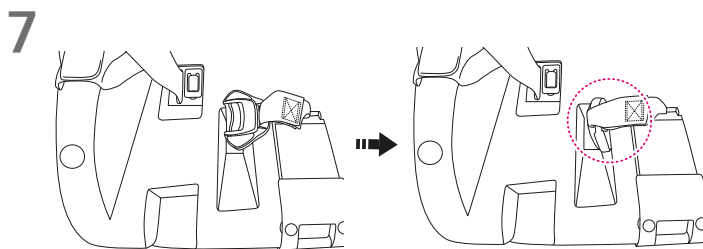

Снимите чехол замка и поместите замок в специальный отсек, как показано на рисунке выше.

8



Вставьте соединительную пластину плечевых ремней в прорезь для плечевых ремней с обратной стороны автокресла. Потяните регулировочный ремешок спереди, чтобы полностью вытянуть соединительную пластину на лицевую сторону.

9

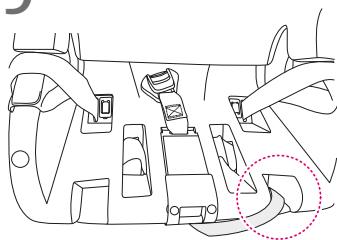

Поместите регулировочный ремешок в отсек, отмеченный на рисунке выше.

10

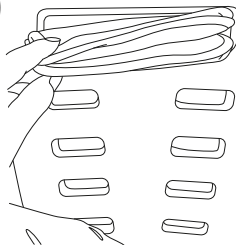

Поместите чехол замка и плечевые накладки в отсек в верхней части спинки.

ЗАМЕТКИ

Установка автокресла в режиме Child Использование автомобильного ремня безопасности



Вытяните автомобильный ремень безопасности, как показано выше.



Протяните автомобильный ремень безопасности по диагонали под подголовником и подлокотником и пристегните к замку, как показано выше.

Проверка установки в режиме Child

☆ После завершения установки проверьте себя по контрольному списку.

Проверка

- Сняли ли вы ремни автокресла перед использованием?
- Соприкасается ли спинка автокресла со спинкой автомобильного сиденья?
- Проходит ли автомобильный ремень безопасности по центру груди и по бедрам ребенка?
- Находится ли верхняя часть ремня безопасности на достаточном расстоянии от шеи ребенка?
- Соответствует ли высота подголовника росту ребенка?
- Проходит ли верхняя часть автомобильного ремня безопасности за подголовником?

☆ Проверьте себя по контрольному списку. Если автокресло можно сдвинуть более чем на 3 см в любую сторону, проведите установку повторно в соответствии с указаниями выше.

Снятие подголовника

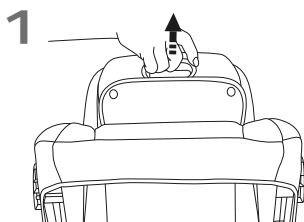

Поднимите подголовник на максимальную высоту.

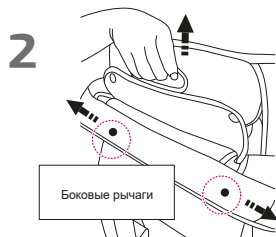

Потяните ручку подголовника вверх, **одновременно** раздвигая влево и вправо боковые рычаги на обратной стороне автокресла, снимите подголовник.

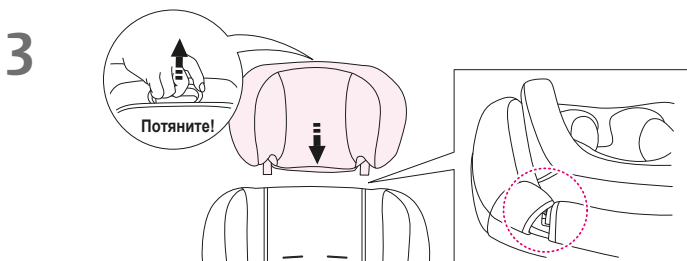

Чтобы установить подголовник, совместите крепления и прижмите подголовник к автокреслу.

Снятие чехла

☆ Чтобы надеть чехол, выполните указания ниже в обратном порядке.



Предупреждение Не снимайте ремень с замком и не разбирайте корпус. Это может привести к поломке автокресла.

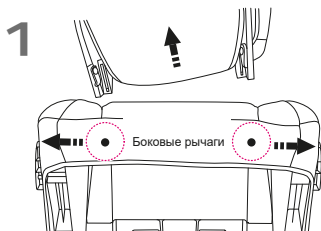

Снимите подголовник.

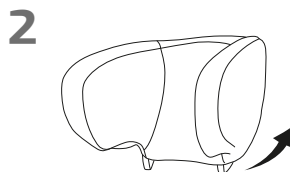

Снимите чехол с подголовника.

3

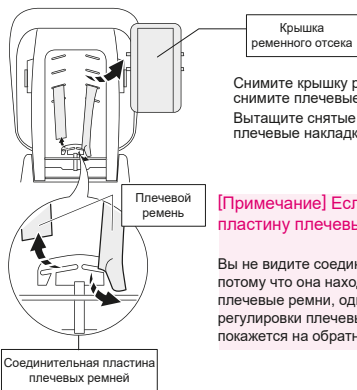

Снимите крышку ремennого отсека со спинки автокресла и снимите плечевые ремни с соединительной пластины. Вытащите снятые плечевые ремни через прорези. Снимите плечевые накладки и язычки замка с плечевых ремней.

[Примечание] Если вы не видите соединительную пластину плечевых ремней

Вы не видите соединительную пластину плечевых ремней, потому что она находится внутри автокресла. Вытяните плечевые ремни, одновременно нажимая на рычаг регулировки плечевых ремней. Соединительная пластина покажется на обратной стороне автокресла (см. стр. 9).

4

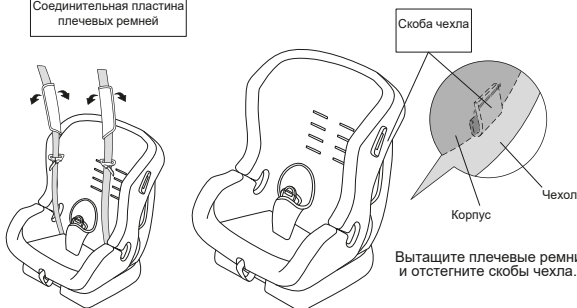

Вытащите плечевые ремни и отстегните скобы чехла.

5

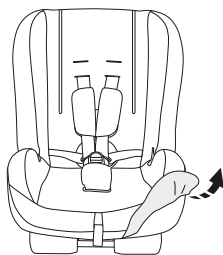

Снимите чехол снизу вверх.

6

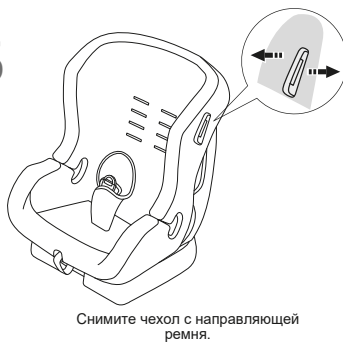

Снимите чехол с направляющей ремня.



Предупреждение

Не снимайте предупреждающую желтую этикетку спереди автокресла. Производитель не несет ответственность в случае ее повреждения.

ЗАМЕТКИ

Lined area for taking notes, consisting of multiple horizontal dashed lines.

First7 Touch-FIX

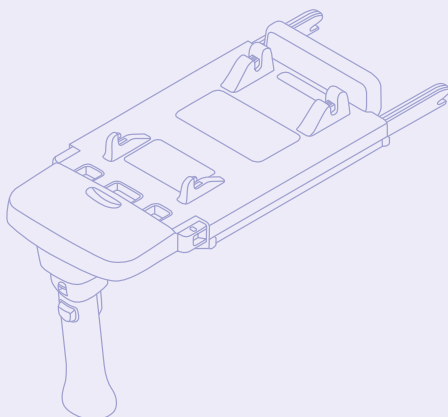

ОСНОВАНИЕ ISOFIX

Использование автокресла с основанием ISOFIX

Основание ISOFIX

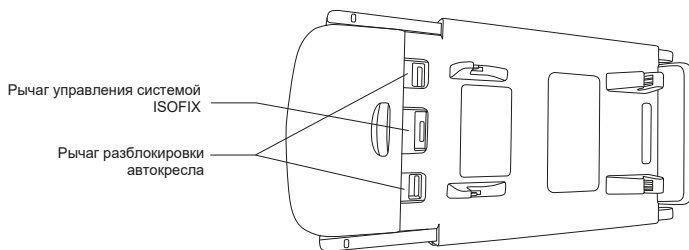
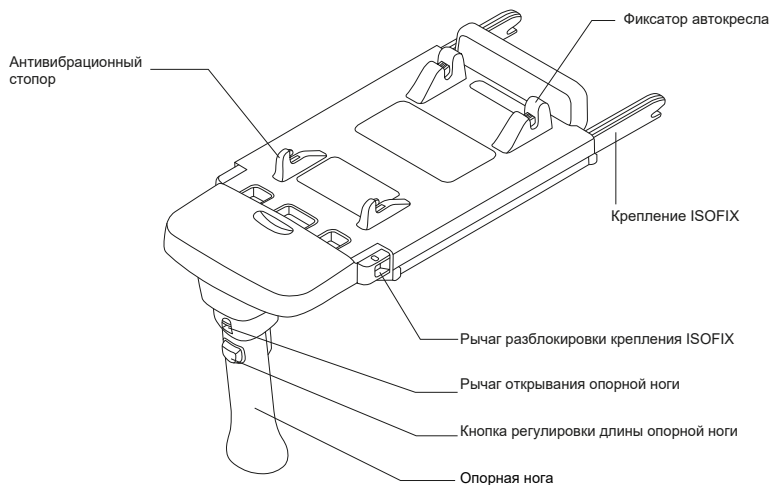

Установка основания ISOFIX

1

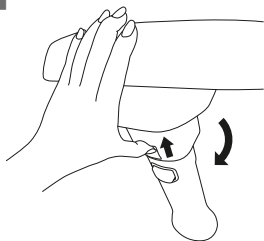

Сдвиньте рычаг открывания опорной ноги и зафиксируйте опорную ногу.

2

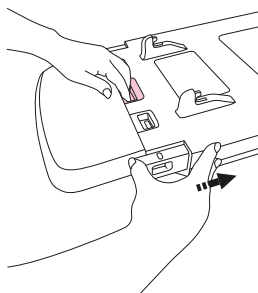

Положите основание ISOFIX на сиденье автомобиля, сдвиньте рычаг управления системой ISOFIX и выдвиньте крепления ISOFIX с обеих сторон основания.



Совет

Одной рукой сдвиньте рычаг управления системой ISOFIX, другой выдвиньте крепления ISOFIX по обеим сторонам основания (движутся одновременно).

3

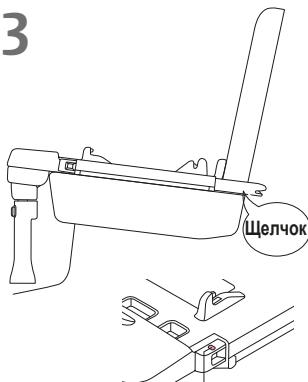

Наденьте крепления ISOFIX на скобы ISOFIX в гибке автомобильного сиденья так, чтобы они зафиксировались со щелчком.

Красный цвет на рычагах разблокировки креплений ISOFIX должен смениться зеленым (свидетельствует о правильности установки).

Красный → Зеленый (правильность установки)

Установка автокресла на основание ISOFIX

- Против хода движения / заднее сиденье

Для детей весом 13 кг и меньше

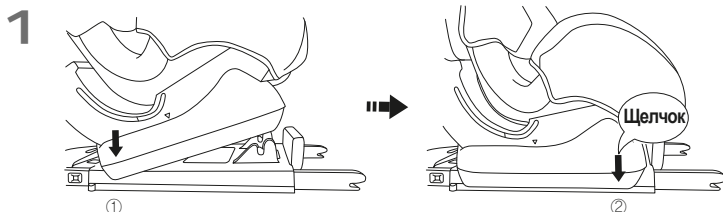

Разместите автокресло в направлении против хода движения автомобиля и надвиньте его на антивибрационные стопоры ①, толкните автокресло так, чтобы фиксаторы автокресла закрылись со щелчком ②.

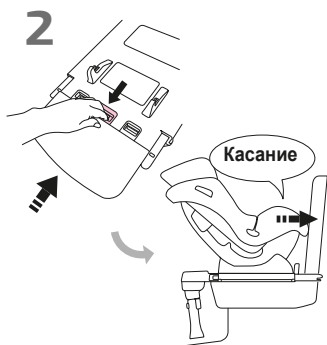

Сдвиньте рычаг управления системой ISOFIX, чтобы разместить основание и автокресло максимально близко к спинке автомобильного сиденья.

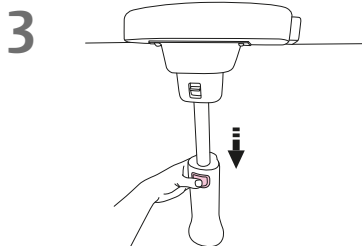

Нажмите кнопку регулировки длины опорной ноги и отрегулируйте ее длину так, чтобы нога касалась пола.



Совет

Длина опорной ноги регулируется в соответствии с высотой автомобильного сиденья. Небольшая вибрация опорной ноги — естественное явление, которое не нарушает установку и фиксацию автокресла и способствует поглощению и минимизации толчков.

- ★ После фиксации автокресла с помощью основания ISOFIX (Touch-FIX) можно дополнительно зафиксировать его с помощью автомобильного ремня безопасности. Если вы дополнительно фиксируете автокресло автомобильным ремнем безопасности, ознакомьтесь с информацией на стр. 17.

Проверка

- Убедитесь, что автокресло надлежащим образом установлено на основании.
- Убедитесь, что автокресло касается спинки автомобильного сиденья, а основание ISOFIX соприкасается с сиденьем автомобиля.
- Еще раз убедитесь, что опорная нога стоит на полу автомобиля.

☆ Если вам не удалось надлежащим образом зафиксировать автокресло, начните установку автокресла с самого начала.

Установка автокресла на основание ISOFIX

• По ходу движения / переднее сиденье

Для детей весом от 9 до 25 кг

1

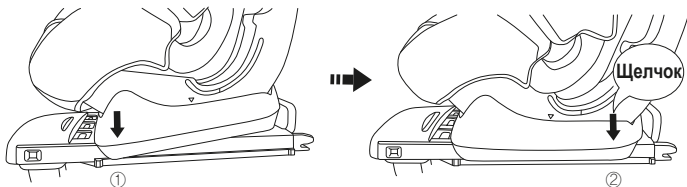

Разместите автокресло в направлении по ходу движения автомобиля и надвиньте его на антивибрационные стопы ①, толкните автокресло так, чтобы фиксаторы автокресла закрылись со щелчком ②.

2

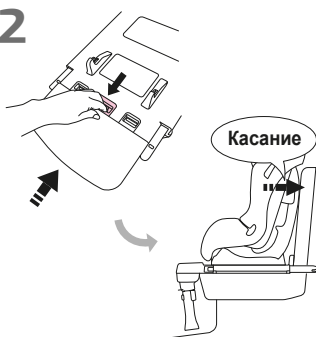

Сдвиньте рычаг управления системой ISOFIX, чтобы разместить основание и автокресло максимально близко к спинке автомобильного сиденья.

3

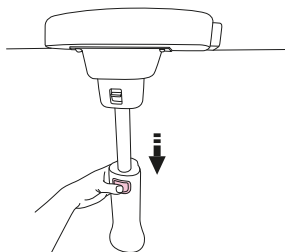

Нажмите кнопку регулировки длины опорной ноги и отрегулируйте ее длину так, чтобы опорная нога касалась пола.



Совет Длина опорной ноги регулируется в соответствии с высотой автомобильного сиденья. Небольшая вибрация опорной ноги — естественное явление, которое не нарушает установку и фиксацию автокресла и способствует поглощению и минимизации толчков.

★ После фиксации автокресла с помощью основания ISOFIX (Touch-FIX) можно дополнительно зафиксировать его с помощью автомобильного ремня безопасности. Если вы дополнительно фиксируете автокресло автомобильным ремнем безопасности, ознакомьтесь с информацией на стр. 25.

Проверка

- Убедитесь, что автокресло надлежащим образом установлено на основании.
- Убедитесь, что автокресло касается спинки автомобильного сиденья, а основание ISOFIX соприкасается с сиденьем автомобиля.
- Еще раз убедитесь, что опорная нога стоит на полу автомобиля.

☆ Если вам не удалось надлежащим образом зафиксировать автокресло, начните установку автокресла с самого начала.

Снятие автокресла с основания ISOFIX

1

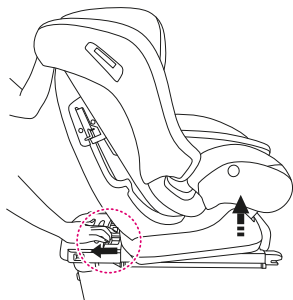

Снимите автокресло с фиксаторов: для этого одной рукой сдвиньте рычаг разблокировки автокресла, **одновременно приподнимая автокресло** другой рукой.



Совет

Снимайте автокресло с фиксаторов поочередно. Левый рычаг разблокировки автокресла соответствует левому фиксатору автокресла, правый — правому. Начните с удобной вам стороны.

Рычаг разблокировки автокресла

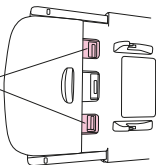

2

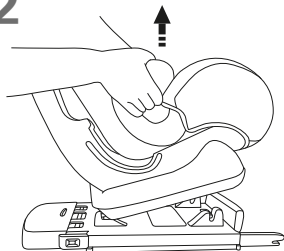

Снимите автокресло с основания, подтягив его вверх.

Снятие основания ISOFIX

1

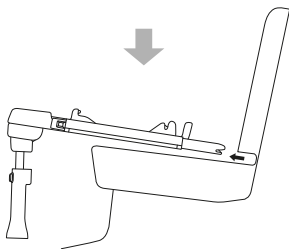
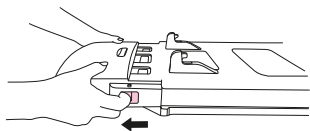

Снимите основание со скобы ISOFIX, одновременно сдвинув рычаги разблокировки креплений ISOFIX слева и справа.

2

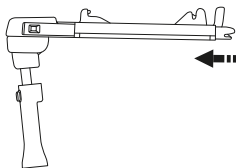
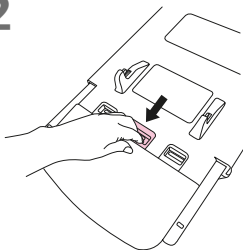

Одной рукой сдвиньте рычаг управления системой ISOFIX, другой отрегулируйте длину креплений ISOFIX так, чтобы основание располагалось максимально близко к спинке автомобильного сиденья. (Оба крепления ISOFIX движутся одновременно.)

3

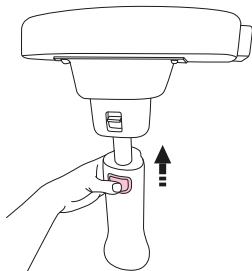

Нажмите кнопку регулировки высоты опорной ноги и уменьшите ее высоту до минимума

4

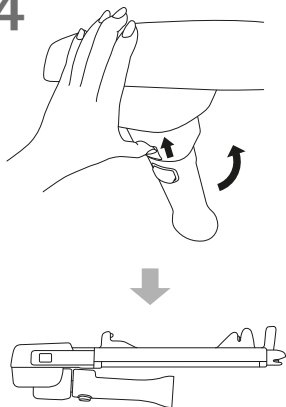

Сложите опорную ногу, сдвинув вверх рычаг открывания опорной ноги.

ЗАМЕТКИ

Handwriting practice area consisting of 20 sets of horizontal dotted lines on a white background.

 **DAIICHI**
www.daiichi-russia.ru