

Defender Forsage GTR

Gaming wheel

User Manual



www.defender-global.com



1. Download <http://defender-global.com/files/64367.zip> → Setup.exe

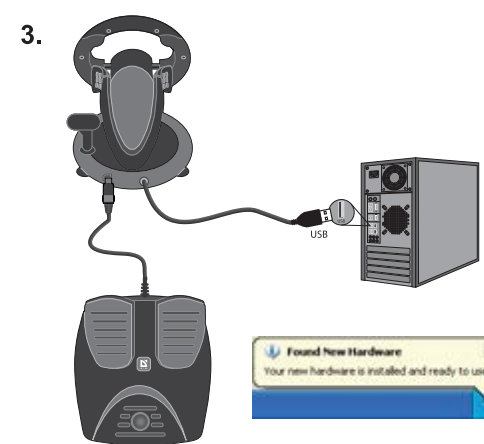

2. Download <http://defender-global.com/files/64367.zip> → Setup.exe

4. Windows 7 → Control Panel → Devices and printers
Windows 8 → Control Panel → Devices and printers
Windows 10 → Control Panel → Devices and printers

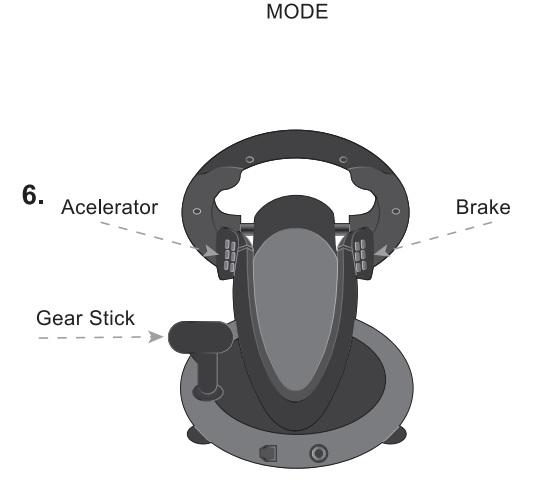
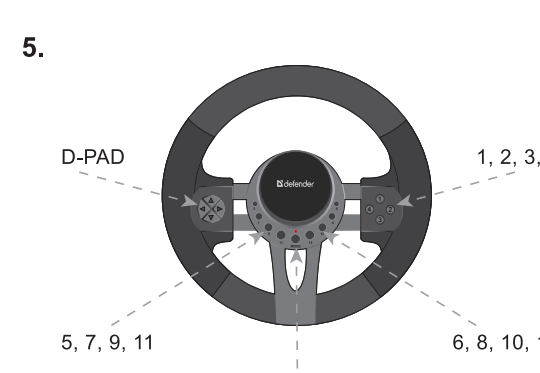
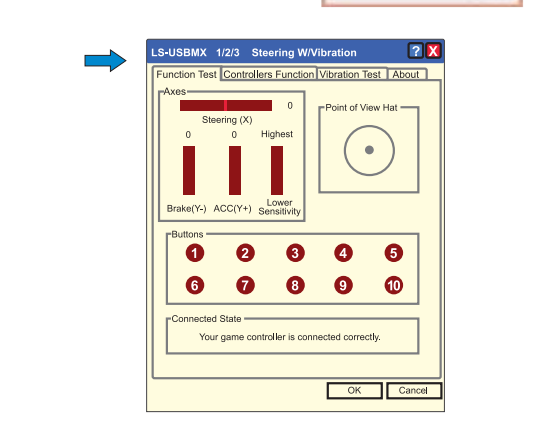
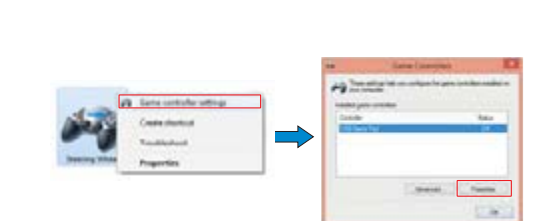

Uyğunluq bəyannaməsi

Qurğunun (qurğuların) çalışmasına statik, elektrik və ya yüksək tezlikli sahələr (radioavadanlıq, mobil telefonlar, mikrodalğalı sobalar, elektrostatik boşalmalar) təsir göstərə bilər.

Batareyaların, elektrik və elektron avadanlığın utilizasiyası

Malın, malın batareyalarının və ya qabın üzərində olan bu nişan, malın məişət tullantıları ilə utilizasiyasının qeyri-mümkünlüyünə göstərir. Mal, batareya, elektrik və elektron avadanlığının toplanması və utilizasiyası ilə məşğul olan şirkətin məntəqəsinə gətirilməlidir.

Malın təhlükəsiz və səmərəli istifadəsi üzrə qaydalar və şərtlər

Ehtiyat tədbirləri:

Maldan yalnız təyinatına görə istifadə etmək.
Malı sökmək. Bu məmulatın tərkibində təmir edilə bilən hissələr yoxdur. Nasaz avadanlığın xidməti və ya təmiri üzrə məsələlərə görə satıcı-şirkətə və ya Defender səlahiyyətli servis mərkəzinə müraciət etməlisiniz. Malı qəbul etdikdə onun bütövlüyünə, daxilində sərbəst hərəkət edən əşyaların olmamasına əmin olun.
3 yaşa qədər uşaqlar üçün nəzərdə tutulmayıb. Tərkibində xırda hissələr ola bilər.
Məmulatı, onun daxili hissəsini rütubətdən qorumaq. Məmulatı maye içinə salmamaq.
Məmulatı, zərər vura bilən vibrasiyalara və mexaniki yüklərə məruz qoymamaq. Malın üzərində mexaniki zədələrin olması halında ona heç bir zəmanət verilmir.
Malın üzərində gözə çarpan zədələrin olması halında maldan istifadə etməmək. Bilərəkdən nasaz qurğudan istifadə etməmək.
Təvsiyə edilən temperaturlardan kənar temperatur şəraitində (istifadəçi təlimatına bax), rütubətin kondensasiyası şəraitində və habelə tacavüzkar mühitlərdə istifadə etməmək.
Ağza götürməmək.
Məmulatdan sənaye, tibbi və istehsalat məqsədi ilə istifadə etməmək.
Əgər malın nəqli mənfii temperatur şəraitində aparılıbsa, istismara başlamazdan əvvəl mal isti qapalı bir yerdə (+16...+25°C) 3 saat ərzində qızmaldır.
Uzun müddətdə istifadə etmədiyiniz halda qurğunu hər dəfə şəbəkədən ayırmaq lazımdır.
Fikrinizi yayındırırsa, qurğudan nəqliyyat vasitəsinin idarə edilməsi zamanı istifadə etməmək.

Defender səlahiyyətli servis mərkəzləri haqqında daha ətraflı məlumat ilə tanış olmaq üçün www.defender-global.com saytna müraciət edin.

Дэкларацыя адпаведнасці

На функцыянаванне прылады (прылад) могуць паўплываць статычныя, электрычныя або высокачастотныя палі (радыёапаратура, мабільныя тэлефоны, мікрахвалевыя печы, электростатычныя разряды). У выпадку узнікнення павялічце адлегласць ад прылады, якая выклікае перашкоды.

Утылізацыя батарэек, электрычнага і электроннага абсталявання

Гэты знак на тавары, батарэйках да тавару або на ўпакоўцы азначае, што тавар не можа быць утылізаваны разам з бытавымі адходамі. Ён павінен быць дастаўлены ў кампанію па зборы і ўтылізацыі батарэек, электрычнага і электроннага абсталявання.

Правілы і ўмовы беспечнага і эфектыўнага выкарыстання тавару

Выкарыстоўваць тавар толькі па прамым прызначэнні.
Не разбіраць. Дадзены выраб не змяшчае частак, якія падлягаюць самастойнаму рамонту. Па пытаннях абслугоўвання і замены няспраўнага выраба звяртайцеся да фірмы-прадаўца або ў аўтарызаваны сервісны цэнтр Defender. Пры прыёме тавару пераканайцеся ў яго цэласнасці і адсутнасці ўнутры прадметаў, якія свабодна перамяшчаюцца.
Не прызначаны для дзяцей да 3-х гадоў. Можа змяшчаць дробныя дэталі.
Не дапушчаць пападання вільгаці на выраб і ўнутр яго. Не апускаць выраб у вадкасці.
Не падвргаць выраб вібрацыям і механічным напружкам, здольным прывесці да механічных пашкоджанняў тавару. У выпадку наяўнасці механічных пашкоджанняў ніякіх гарантый на тавар не даецца.
Не выкарыстоўваць пры бачных пашкоджаннях вырабу. Не карыстацца заведама няспраўнай прыладай.
Не выкарыстоўваць пры тэмпературах ніжэй або вышэй рэкамендуемых (гл. інструкцыю карыстальніка), пры узнікненні вільгаці, якая кандэнсуецца, а таксама ў агрэсіўным асяроддзі.
Не браць у рот.
Не выкарыстоўваць выраб у прамысловых, медыцынскіх або вытворчых мэтах.
У выпадку, калі транспарціроўка тавару ажыццяўлялася пры адмоўных тэмпературах, перад пачаткам эксплуатацыі трэба даць тавару сагрэцца ў цёплым памяшканні (+16-25 °C) на працягу 3 гадзін.
Выключаць прыладу кожны раз, калі не плануецца выкарыстоўваць яе на працягу доўгага перыяду часу.
Не выкарыстоўваць прыладу пры кіраванні транспартным сродкам у выпадку, калі прылада адцягвае ўвагу, а таксама ў тых выпадках, калі адключэнне прылады прадугледжана законам.

Больш падрабязная інфармацыя аб аўтарызаваных сервісных цэнтрах Defender даступная на www.defender-global.com

Декларация за съответствие

На функционирането на устройството (устройства) могат да повлияват статически, електрически или високочестотни полета (радиоапаратура, мобилни телефони, микровълнови фурни, електростатични разряди). В случай на възникване увеличете разстоянието от устройството, предизвикващо смущения.

Рециклиране на батерии, електрическо и електронно оборудване

Този знак на стоката, батериите към стоката или на опаковката означава, че стоката не може да бъде рециклирана заедно с битови отпадъци. Тя следва да бъде доставена в компанията за събиране и рециклиране на батерии, електрическо и електронно оборудване.

Правила и условия за безопасна и ефективна употреба на продукта

Използвайте продукта само по предназначение.
Да не се разглобява. Настоящото изделие не съдържа части, подлежащи на самостоятелен ремонт. По въпросите на обслужване и замяна на неизправно изделие се обръщайте към фирмата-продавач или в оторизирания сервизен център Defender. При получаване на стоката се убедете в нейната цялостност и отсъствие вътре свободно движещите се предмети.
Не е предназначено за деца под 3 години. Може да съдържа дребни части.
Да не се допуска попадането на влага на изделието и вътре в него. Не потапяйте изделието в течност.
Не подлагайте изделието на вибрации и механическите натоварвания, което може да доведе към механически повреди на стоката. В случай наличие на механическите повреди гаранцията не се разпространява на стоката.
Да не се използва при видими повреди на изделието. Не се използва, ако устройството е неизправно.
Да не се използва при температури под или над препоръчаните (виж. инструкцията за потребителя), при възникване на кондензиране на влагата, а също така в агресивната среда.
Да не се поглъща.
Да не се използва изделието в промишлени, медицински или производствени цели. В случай, ако превозът на стоката се е осъществявал при отрицателни температури, пред началото на експлоатацията стоката следва да се затопли топло помещение (+16-25 °C) в продължение на 3 часа.
Изключвайте устройството всеки път, когато не се планира неговото използване през продължителен период от време.
Да не се използва устройството при шофиране на превозно средства в случай, ако устройството отвлеча вниманието, а също така в случаите, когато отключването на устройството е предвидено от закона.

По-подробната информация за оторизирания сервизни центрове Defender е достъпна на www.defender-global.com

CZ – Hrací volant — 41

Prohlášení o shodě

Statické, elektrické nebo vysokofrekvenční pole (rádiová zařízení, mobilní telefony, mikrovlnné trouby, elektrostatické výboje) mohou ovlivnit fungování tohoto zařízení. V případě rušení zvýšte vzdálenost od zařízení způsobujícího rušení.

Ochrana životního prostředí

Evropská směrice 2002/96/EG a 2006/66/EU ustanovujete následující: Elektrická a elektronická zařízení stejně jako baterie nepatří do domovního odpadu. Spotřebitel se zavazuje odevzdat všechna zařízení a baterie po uplynutí jejich životnosti do příslušných sběrů. Podrobnosti stanoví zákon příslušné země. Symbol na produktu, návod k obsluze nebo balení na toto poukazuje. Recyklací a jinými způsoby zužitkování přispíváte k ochraně životního prostředí.

Podmínky pro bezpečné a účinné použití výrobku

Bezpečnostní opatření:

Používejte výrobek pouze k stanovenému účelu použití.

Nerozebírejte. Tento výrobek neobsahuje žádné součásti, které byste mohli opravovat. Pro údržbu a výměnu vadného výrobku obraťte se na společnost prodejce nebo na autorizované servisní středisko Defender. Když produkt přebíráte, zkontrolujte, zda je celistvý a zda uvnitř nejsou volně se pohybující objekty.

Není vhodné pro děti do 3 let. Tento výrobek může obsahovat malé součásti.

Ne dopouštějte zásahu vláhy na výrobek a dovnitř. Neponořujte výrobek do kapalín.

Neuvstavujte výrobek vibračním a mechanickému zatížení, které by mohly způsobit mechanické poškození výrobku. V případě mechanického poškození na výrobek se nevztahuje žádná záruka.

V případě viditelných poškození tento výrobek nepoužívejte. Nepoužívejte zjevně vadný výrobek.

Nepoužívejte při teplotách nad nebo pod doporučenou teplotou (viz Návod k použití), při vzniku kondenzované vlhkosti a v agresivním prostředí.

Neberte ústy.

Nepoužívejte výrobek pro průmyslové, lékařské a výrobní účely.

Pokud se přeprava zboží provádí při nízkých teplotách, před použitím nechte zboží ohřát v teplé místnosti (+ 16-25 °C) po dobu 3 hodin.

Vypněte výrobek pokaždé, když neplánujete jej použít pro delší dobu.

Nepoužívejte výrobek při řízení vozidla, pokud výrobek je rušivý, a v případech, když vypnutí zařízení je stanoveno zákonem.

Více informací o autorizovaných servisních centrech je k dispozici na stránkách **www.defender-global.com**

DE – Spielsteuer — 41

Konformität

Unter Einwirkung von starken statischen, elektrischen oder hochfrequenten Feldern (Funkanlagen, Mobiltelefone, Mikrowellen-Entladungen) kann es zu Funktionsbeeinträchtigungen des Gerätes (der Geräte) kommen. Versuchen Sie in diesem Fall, die Dstanz zu den störenden Geräten zu vergrößern.

Entsorgung

Dieses Gerät nicht im unsortierten Hausmüll entsorgen. An einer ausgewiesenen Sammelstelle für Elektro- und Elektronik-Altgeräte entsorgen. Dadurch tragen Sie zum Schutz der Ressourcen und der Umwelt bei. Für weitere Information wenden Sie sich bitte an Ihren Händler oder die örtlichen Behörden.

Regeln und Bedingungen für sichere und effektive Nutzung der Ware:

Vorsichtsmaßnahmen:

Die Ware nur bestimmungsgemäß nutzen.

Nicht zerlegen. Dieses Erzeugnis enthält keine Bestandteile, die selbständig repariert werden können.

Wegen der Wartung und Austausch des fehlerhaften Erzeugnisses wenden Sie sich an den Verkäufer oder das autorisierte Service-Zentrum von Defender. Bei Entgegennahme der Ware überzeugen Sie sich bitte, dass die Ware unversehrt ist und sich keine frei beweglichen Teile im Inneren vorhanden sind.

Vor Kindern bis 3 Jahre fernhalten. Das Erzeugnis kann kleine Teile enthalten.

Das Eindringen von Feuchte auf das Erzeugnis und in das Innere vermeiden. Das Erzeugnis nicht in die Flüssigkeit tauchen lassen.

Das Erzeugnis nicht den Vibrationen bzw. mechanischen Belastungen aussetzen, die die mechanischen Schäden verursachen können. Bei mechanischen Schäden wird keine Garantie übernommen.

Bei sichtbaren Schäden nicht nutzen. Das wesentlich nicht intakte Erzeugnis nicht nutzen.

Nicht unter bzw. über den angegebenen Temperaturen (s. hierfür Gebrauchsanweisung), sowie bei Bildung von Kondensat und in aggressiven Medien nutzen.

Nicht in den Mund nehmen.

Die Waren nicht für gewerbliche, medizinische oder betriebliche Zwecke nutzen.

Bei Transport der Ware unter den Minustemperaturen, die Ware vor Inbetriebnahme im warmen Raum (+16-25 °C) ca. 3 Stunden erwärmen lassen.

Das Gerät jedes Mal abschalten, wenn sein dauernder Betrieb nicht geplant ist.

Das Gerät nicht beim Fahren eines Fahrzeuges nutzen, soweit es die Aufmerksamkeit ablenkt sowie in den gesetzlich vorgesehenen Fällen.

Nähere Informationen über die autorisierten Service finden Sie auf der Webseite **www.defender-global.com**.

EN – Gaming wheel — 41

Declaration of Conformity

Operation of device (devices) may be affected by strong static, electrical or high-frequency fields (radio installations, mobile telephones, microwaves, electrostatic discharges)/ If occurs, Try increasing the distance from the devices causing the interface.

Disposal of batteries, electrical and electronic equipment

This sign on the product, its batteries or package indicates that the product cannot be disposed together with domestic waste. It should be delivered to an appropriate batteries, electrical and electronic equipment collecting and recycling company.

Terms and conditions of safe and efficient use of the product

Usage precautions:

Use the product for its intended purpose only.

Do not disassemble. This product does not contain parts that are entitled to self-sufficient repair. On the question of maintenance and replacement of a failed item apply to a dealer or Defender authorized service center. While receiving the product make sure that it is unbroken and there are no freely moving objects inside the product.

Keep away from children under the age of 3. May contain small parts.

Keep away from humidity. Never immerse the product in liquids.

Keep away from vibrations and mechanical stresses, which can cause mechanical damaging of the product. In case of mechanical damage no warranties are provided.

Do not use in the presence of visual damage. Do not use when the product is obviously defective.

Do not use the product at temperatures below and above recommended temperatures (see the operation manual), under the conditions of humidity evaporation, as well as in hostile environment.

Do not put into the mouth.

Do not use the product for industrial, medical or manufacturing purposes.

In case when shipment of the product was conducted in subzero temperatures, then before operating, the product should be kept in a warm placement (+ 16-25°C or 60-77°F) within 3 hours.

Turn off the device each time, when it is not planned to use it for extended period of time.

Do not use the device while driving the vehicle, if it is diverted attention, and in other cases when the law obliges you to turn off the device.

For the detailed information on Defender authorized service centers, please, visit: **www.defender-global.com**

Specification: Amount of buttons: 12. Gear stick. Understeering switches: 2. D-Pad: 8-way. Wheel diameter: 245 mm. Rotation angle: 180°. Mounting: suction cups + clamp. Compatibility: Windows XP / VISTA / 7 / 8 / 10. Vibration feedback.

ES – Juego de volante — 41

Declaración de conformidad

El funcionamiento del dispositivo (dispositivos) puede verse afectado por estática fuertes, campos eléctricos o de alta frecuencia (instalaciones de radio, teléfonos móviles, microondas, descargas electrostáticas). Si esto ocurre, intente aumentar la distancia de los dispositivos que causan la interferencia.

Eliminación

No deseche este aparato como residuo doméstico convencional. Devuélvalo a un punto de recogida de reciclado de piezas eléctricas y electrónicas WEEE. Con ello ayudará a preservar los recursos naturales y a proteger el medio ambiente. Contactar con su vendedor o las autoridades locales para obtener más información.

Reglas y condiciones del uso seguro y eficaz del producto

Medidas de precaución:

Utilice el producto como es debido directamente.

No despiece el producto. El producto no contiene piezas que se puedan reparar de forma independiente. En lo que se refiere al mantenimiento y sustitución del artículo defectuoso póngase en contacto con la empresa vendedora o con el servicio de asistencia técnica autorizado Defender. Al aceptar el producto asegúrese de su integridad y de que dentro no haya objetos que se muevan con facilidad .

No está destinado para el uso de los niños menores de 3 años. Puede contener piezas pequeñas.

Evite que la humedad pase sobre el producto y dentro de él. No ponga el producto en líquidos.

No someta el producto a vibraciones ni a cargas mecánicas que puedan causar lesiones mecánicas del artículo. En el caso de que haya lesiones mecánicas no se ofrecerá ninguna garantía para el producto.

No use el producto si tiene defectos visibles. No use dispositivos obviamente defectuosos.

No use el producto a temperaturas más bajas ni más altas que las recomendadas (ver el manual del usuario), así como en casos de humedad condensada y en el medio agresivo.

No ponga el producto en la boca.

No utilice el producto para fines industriales, médicos o productivos.

En el caso de que el transporte del producto se haya efectuado a temperaturas bajo cero, antes de empezar a explotar el producto deje que éste se caliente en un local caluroso (+16-25 °C) durante 3 horas.

Apague el dispositivo cada vez que no planea utilizarlo durante un largo período de tiempo.

No utilice el dispositivo mientras conduzca un vehículo si el dispositivo desvía su atención, así como en los casos en que la desconexión del dispositivo está prevista por la ley.

La información más detallada sobre los servicios de asistencia técnica autorizados Defender está disponible en la siguiente página web: **www.defender-global.com**

EST – Mängurool — 41

Vastavusdeklaratsioon

Staatilised, elektri- või kõrgsagedusväljad (raadioseadmed, mobiiltelefonid, mikrolaineahjud, elektrostaatilised laengud) võivad mõjutada seadme (seadmete) funktsioneerimist. Häirete korral suurendada kaugus seadmest mis põhjustab häireid.

Akude, elektri- ja elektroonikaseadmete taastumine

See sümbol tootel, toote patareitel või pakendil tähendab, et toodet ei tohi taastuda koos olmejäätmetega. Teda tuleb tarnida patereite, elektri- ja elektroonikaseadmete kogumise ja taastumise ettevõttesse.

Toodet ohutu ja efektiivse kasutamise tingimused

Ettevaatusabinõud:

Kasutage toodet üksnes sellel ettenähtud eesmärgil.

Ärge lammutage. See toode ei sisalda sobivaid iseseisvale remondile osi.

Hoolduse ja defektse toote asendamise puhul, palun võtke ühendust ettevõtte-edasimüüjaga või autoriseeritud Defender teeninduskeskusega. Toote kätte saamisel, kontrollige tema terviklus ja selles vabalt liikuvate objektide puudumine.

Ei sobi alla 3-aastastele. Võib sisaldada väikseid osi.

Ära laske niiskust toote sisse. Ärge raputage toote vedelikku.

Ärge jätke toodet vibratsioonile ja mehaanilise pingele, mis võib põhjustada toote mehaanilised vigastused. Toote mehaaniliste kahjustuste korral jääb toode ilma garantiita.

Ärge kasutage toodet nähtavate kahjustuste puhul. Ärge kasutage defektne seadet.

Ärge kasutage üle või alla soovitatava temperatuuril (vt. Kasutusjuhend), kondenseerunud niiskuse ja agressiivse keskkonna puhul.

Ärge võtke suhu.

Ärge kasutage toodet tööstuse, meditsiini või tootmise eesmärgil.

Kui toote transporteerimine toimus madalal temperatuuril, enne toodet kasutamist tuleb seda soojendada soojas ruumis (+ 16-25°C) 3 tundi jooksul.

Lülitage seade välja iga kord, kui seda ei kasutatakse pikkal ajal.

Ärge kasutage seadet sõiduki juhtimisel, juhul kui seade häirib tähelepanu, ja juhul, kui seadme väljalülitus on seadusega ettenähtud.

Lisateavad autoriseeritud Defender teeninduskeskustest on kättesaadavad siin: **www.defender-global.com**

FI – Tietokoneen ohjauspyörä — 41

Vaatimustenmukaisuustodistus

Laitteen (laitteiden) toimintaan voivat vaikuttaa staattiset, sähkö- tai korkeataajuiset kentät (radiolaitteet, matkapuhelimet, mikroaaltonunit, sähköstaattiset purkaukset). Niiden esiintyessä lisää etäisyyttä häiriön aiheuttavaan laitteeseen.

Ympäristönsuojelua koskeva ohje

Siitä lähtien, kun Euroopan unionin direktiivi 2002/96/EU ja 2006/66/EU otetaan käyttöön kansallisessa lainsäädännössä, pätevät seuraavat määräykset: Sähkö- ja elektroniikkalaitteita ja paristoja ei saa hävittää talousjätteen mukana. Kuluttajalla on lain mukaan velvollisuus toimittaa sähkö- ja elektroniikkalaitteet niiden käyttöään päätyttyä niille varattuihin julkisiin keräyspisteisiin tai palauttaa ne

Tuotteen turvallisen ja tehokkaan käytön säännöt ja ehdot

Turvallisuustoimenpiteet:

Käytä tuotetta vain käyttötarkoituksen mukaisesti.

Älä pura. Tämä tuote ei sisällä käyttäjän korjattavissa olevia osia. Huoltoon ja viallisen tuotteen vaihtoon liittyvissä kysymyksissä ota yhteyttä myyjään tai valtuutettuun Defender-huoltamoon. Vastuunottoaessa tuotetta varmista, että se on ehjä eikä sen sisällä ole vapaasti liikkuvia esineitä.

Ei sovellu alle 3-vuotiaille lapsille. Saattaa sisältää pieniä osia.

Vältä kosteuden joutumista tuotteen päälle ja sisälle. Älä upota tuotetta nesteisiin.

Älä altista tuotetta tärinälle ja iskulle, jotka voivat vaurioittaa tuotetta. Mekaaniset vauriot eivät kuulu takuun piiriin.

Älä käytä, jos tuotteessa on näkyviä vaurioita. Älä käytä tuotetta, jos tiedät, että se on vioittunut.

Älä käytä suositeltua matalammissa tai korkeammissa lämpötiloissa (ks. käyttöohje), kondensoituvan kosteuden muodostuessa sekä syövyttävissä ympäristöissä.

Älä laita suuhun.

Älä käytä tuotetta teolliseen, lääketieteelliseen tai tuotannolliseen tarkoitukseen.

Mikäli tuotetta on kuljetettu lämpötilan ollessa nollan alapuolella, anna tuotteen lämmetä lämpimässä tilassa (+16-25 °C) 3 tunnin ajan ennen käyttöönottoa.

Sammuta laite joka kerta, kun et aio käyttää sitä pitkään aikaan.

Älä käytä laitetta ajaessa autoa, mikäli laite häiritsee keskittymistä sekä tilanteissa, joissa laki edellyttää laitteen sammuttamista.

Lisätiedot auktorisoiduista Defender-huoltamoista saa osoitteesta **www.defender-global.com**

FR – Un gouvernail de jeu — 41

Déclaration de conformité

Le fonctionnement de l'appareil (des appareils) peut être affecté par d'importants champs statiques, électriques ou haute fréquence (instillations radio, téléphones mobiles, four à micro-ondes, décharges électrostatiques). Si cela se produit, essayez d'éloigner les appareils provoquant les interférences.

Mise au rebut

Ne pas éliminer cet appareil dans les déchets ménagers municipaux non triés. Les retourner au point de collecte désigné pour le recyclage des WEEE. Se conduire ainsi aidera à préserver les ressources et à protéger l'environnement. Contacter votre revendeur ou les autorités locales pour de plus amples informations.

Règles et conditions de l'utilisation sûre et efficace du produit

Précautions:

N'utiliser le produit que selon sa destination directe.

Ne pas démonter. Ce produit ne contient pas de pièces qu'on peut réparer soi-même. Pour l'entretien ou le remplacement d'un produit défectueux, adressez-vous à la société-vendeur ou à un centre de service autorisé Defender. Lorsque vous recevez le produit, persuadez-vous de son intégrité et de l'absence d'objets qui se déplacent librement à son intérieur.

Le produit ne convient pas aux enfants de moins de 3 ans. Il peut contenir de petites pièces.

Ne pas laisser se trouver l'humidité sur le produit ou pénétrer dans son intérieur. Ne pas mettre le produit dans des liquides.

Ne pas exposer le produit à des vibrations et contraintes mécaniques qui peuvent mener à des accidents mécaniques du produit. En cas d'accidents mécaniques, aucune garantie n'est prévue.

Ne pas utiliser lorsque le produit a des détériorations visibles. Ne pas utiliser le produit notoirement défectueux.

Ne pas utiliser à des températures inférieures ou supérieures à celles recommandées (voir l'instruction d'utilisateur), en cas d'une humidité condensable aussi que dans un milieu agressif.

Ne pas mettre dans la bouche.

Ne pas utiliser le produit aux fins industrielles, médicales ou aux fins de production.

Si le produit est transporté à la température négative, il faut laisser réchauffer le produit dans un local chaud (+ 16-25 oC) pendant 3 heures avant l'exploitation.

Débrancher l'appareil chaque fois que vous ne l'utilisez pas pendant une longue période.

Ne pas utiliser l'appareil pendant la conduite d'un véhicule, s'il distrair l'attention, ainsi que dans les cas où le débranchement de l'appareil est prévu par la loi.

Plus d'informations sur les centres de service autorisés Defender sont disponibles sur le site **www.defender-global.com**

GEO სათამაშო საჭე

შესაბამისობის დეკლარაცია

მოწყობილობის (მოწყობილობების) ფუნქციონირებზე შეიძლება გავლენა მოახდინონ სტატიკურმა, ელექტრიაკულმა ან მაღალსიხშირინანა ველებმა (რადიოაპარატურამ, მიხბილურმა ტელეფონებმა, მიკროტალღურმა ტელეფონებმა, ელექტროსტატიკურმა განზუბცებამ). ასეთ შემთხვევაში გაზარდეთ მანძილი მოწყობილობისგან, რომელიც იწვევს დაბრკოლებებს, ელემენტების, ელექტრიკული და ელექტრონული მოწყობილობების უტილიზაცია.

ეს ნიშანი საუჩნელზე,

საქონლის ელექტენტებზე ან შეფუთვაზე ნიშნავს იმას, რომ საქონლის უტილიზაცია შეუძლებელია საყოფაცხოვრებო ნარჩენებიან ერთად. ის უნდა ჩაბარდეს კომპანიას, რომელიც განახორციელებს ელემენტების, ელექტრიკული და ელექტრონული მოწყობილობების შეგროვებასა და უტილიზაციას.

საქონლის ელექტური და უსაფრთხო გამოყენების წესები და პირობები სივრთილის ზომები:

გამოიყენეთ საქონელი მხოლოდ დანიშნულებისამებრ, არ დაშალოთ. აღნიშნული ნაკეთობა არ შეიცავს ნაწილებს, რომელიც გამოგადგებათ რემონტისთვის საკუთრი ძალებით.ნაწილების შეცვლისთვის და მოშპაპურეობის სხვა საკითხებზე მიმართეთ ფირმა-გამყიდველს ან Defender-ის ავტორიზებულ სერვის ცენტრს. საქონლის მიღებისას დაბრუნდით, რომ ის დაზიანებული არ არის და მის შიგნით არაფერი ხმაურობს.

არ არის გათვალისწინებული ბავშვებისთვის 3 წლის ასაკამდე. შეიძლება შეიცავდეს წერილ დეტალებს.

არ დაუშვათ სითხის მოხვედრა ნაკეთობაზე და მის შიგნით. არ ჩადით ნაკეთობა სითხეში.

არ დაუშვათ ნაკეთობის ვიზრაცია და მექანიკური დატვირთვა, რომელიც გამოიწვევს საქონლის მექანიკურ დაზიანებას. მექანიკური დაზიანებებისას საქონელზე არანაირი გარანტია არ გავიცემა.

არ გამოიყენით ნაკეთობა ხილული დაზიანებების დროს. არ ჩართოთ მოწყობილობა, თუ თქვენთვის ცნობილია, რომ ის დაზიანებულია.

არ გამოიყენოთ რეკომენდირებულ ტემპერატურაზე მაღალ ან დაბალ ტემპერატურებში (იხ. მომხმარებლის ინსტრუქცია). კონდენსირებული სიროტვისას და აგრესიული გარემოში.

არ ჩადით პირში.

არ გამოიყენოთ მოწყობილობა სამწარმოო, სამედიცინო და სამრეწველო მუხნით .

იმ შემთხვევაში, თუ საქონლის ტრანსპორტირება მოხდა უარყოფით ტემპერატურაში, ექსპლუატაციის წინ საქონელი დადვით თბილ ოთახში (+16-25 °C) 3 საათის განმავლობაში.

გამორთეთ მოწყობილობა თუ არ აპირებთ მის გამოყენებას ხანგრძლივი დროის მანძილზე.

არ გამოიყენოთ მოწყობილობა სატრანსპორტო საშუალების ტარებისას, თუ მოწყობილობა ხელს უშლის თქვენს ყურადღებანიობას და ასევე იმ შემთხვევებში,როდესაც მისი გამოიოთვა გათვალისწინებულია კანონით.

Defender ავტორიზებული სერვის ცენტრების შესახებ უფრო ვრცელი ინფორმაცია ხელმისაწევლშია www.defender-global.com

HR Volan za igre

SR

Deklaracija slaganja

Na funkcioniranje uređaja mogu da utiču statička, električna ili visokofrekventna polja (radio-aparatura, mobilni telefoni, elektrostatička pražnjenja). Ako postaju smetnje, povećite distanciju od uređaja, koji izaziva smetnje.

Utilizacija baterije, električne i elektronske opreme

Ovaj znak na robí, baterijama prema robí označava da roba ne može biti utilizirana zajedno sa svakodnevnima otpacima. Ovu robu neophodno dostaviti u kompaniju za skupljanje i utilizaciju električne i elektronske opreme.

Pravila i uslove bezbednog i efikasnog korišćenja robe

Mere predostrožnosti

Koristite robu samo u pravu svrhu.

Ne demontirati. Ova izradjevina ne sadrži delova, koji podležu samostalnom remontu. Za posluživanje i zamenu pokvarene izradjevine obračajte se u trgovačku kuću ili u autorizovani servisni centar Defender. Primajući robu, уверite se u njenoj celovitosti a takođe u odsutstvu unutra stvari, koji se slobodno premeštaju.

Ne namenjen za decu do 3 godine. Може да садржи sitna dela.

Ne допуштајте да влага pada na izradjevinu ili unutra. Ne opuštajte izradjevinu u tečnost.

Ne podrgavajte izradjevinu vibraciji ili mehaničkom teretu, koji mogu pokvariti robu. Ako roba ima mehaničko oštećenje, garancije se ne izdaju.

Ne koristite izradjevinu, ako ona ima vidljivo oštećenje. Ne koristite nesumnjivo pokvarenu izradjevinu.

Ne koristite izradjevinu, ako temperatura je viša ili niža od toga, što preporučeno u uputstvu za korisnika. Ne koristite izradjevinu, ako postaja kondenzovana vlaga, a takođe u agresivnoj sredini.

Ne uzimajte izradjevinu u usta.

Ne koristite izradjevinu u industrijskom, medicinskom ili proizvodnom cilju.

Ako izradjevina je bila transportirana pri odrečnoj temperaturi, pre početka ekspluatacije neophodno da roba se zagreje u toploj prostoriji (+16-25 °C) 3 sata. Iskorčavajte uređaj svaki put, kada ne planirate ga koristiti dugo vremena.

Ne koristite izradjevinu u toku vođenja prevozna sredstva, ako uređaj odvlači pažnju, a takođe kada isklučivanje predviđeno zakonom.

Detaljniju informaciju o servisnim centrima Defender možete dobiti na www.defender-global.com

KAZ Ойнау тұтқасы

Сәйкестік декларациясы

Құрылғының (құрылғылардың) жұмыс істеуіне статикалық, электрлік немесе жоғары жиілікті өрістер (радиоаппаратура, яялы телефондар, шағын толқынды пештер, электрстатикалық разрядтар) әсер етуі мүмкін. Туындаған кезде, кедергі келтіретін құрылғыдан арақашықтықты арттырыңыз.

Батарея, электрлік және электронды жабдықтарды кәдеге жарату

Тауардағы, тауарға арналған батареядағы немесе қаптамадағы бұл белгі, тауарды тұрмыстық қалдықтармен бірге кәдеге жаратуға болмайтындығын білдіреді. Ол батарея, электрлік және электронды жабдықтарды жинау мен кәдеге жарату бойынша компанияларға жеткізілуі тиіс.

Тауарды қауіпсіз және тиімді қолдану тәртібі мен шарттары

Сақтық шаралары:

Тауарды тек тікелей тағайындалуы бойынша қолданыңыз.

Бөлшектемеңіз. Берілген бұйымда өзіндік жөндеуге жататын бөліктер жоқ. Қызмет көрсету және бұзылған бұйымды ауыстыру сұрақтары бойынша сатушы-фирмаға немесе Defender авторластырылған сервис орталығына жүгініңіз. Тауарды қабылдауда оның тұтастығына және ішінде еркін орын ауыстыратын заттардың жоқ екеніне көз жеткізіңіз.

3 жасқа дейінгі балаларға арналмаған. Ұсақ бөлшектер болуы мүмкін.

Бұйымға және оның ішіне ылғалдың кіруін жібермеңіз. Бұйымды сұйықтықтарға салмаңыз.

Тауардың механикалық зақымдалуына әкелуі мүмкін, бұйымның сілкіну және механикалық жүктелуін жібермеңіз.

Бұйымның көрінетін зақымдалуы кезінде қолданбаңыз. Көрінеу бұзылған құрылғыны қолданбаңыз.

7. Ссынылатын температурадан төмен немесе жоғары температурада, конденсациялайтын ылғалдылық туындағанда, сондай-ақ агрессивялық ортада қолданбаңыз (пайдаланушы нұсқауын қараңыз).

Ауызға салуға болмайды.

Бұйымды өнеркәсіптік, медициналық және өндірістік мақсатта қолданбаңыз.

Егер тауардың тасымалдануы теріс температурада жүргізілсе, пайдалану алдында тауарға жылы бөлмеде (+16-25 °C) 3 сағат көлемінде жылынуға мүмкіндік беру керек.

Ұзақ уақыт аралығында қолдану жоспарланбаған жағдайда, құрылғыны әр жылы сөндіріңіз.

Егер құрылғы көңіліңізді алаңдататын жағдайда, көлік құралын жүргізу барысында, сондай-ақ құрылғыны сөндіру заңмен қарастырылған жағдайда қолданбаңыз.

Defender авторландырылған сервис орталықтары туралы толығырақ ақпаратты www.defender-global.com бойынша қараңыз.

LT Žaislinis vairas

Atitikties deklaracija
Itaiso (itaisu) funkcionalumai gali paveikti statinai, elektros arba aukštųjų dažnių laukai (radijo aparaturą, mobilięj telefonai, mikrobangų krosneles, elektrostatiniai išlydinčiai). Jei atsisar skirtižai, padidinkite atstumą nuo trikdžių sukeltancio itaiso.

Baterijų, elektros ir elektronikos įrangos utilizavimas
Šis ženklas ant prekii, prekių baterijų arba ant įpakavimo reikiša, kad prekes negalima utilizuoti kartu su buitiniemis atliekomis. Išis turi būti pridutuotas baterijų, elektros ir elektronikos įrangos surinkimo ir utilizavimo įmonei.

Saugaus ir efektyvaus prekės naudojimo taisyklės ir sąlygos
Atsargumo priemonės:
Naudoti prekę tik pagal tiesioginę paskirtį.
Neardyti. Šiame gaminyje nera savarankiškai remontuotinu dalių.
Sugedusio gaminio priežiūros ir keitimo klausimais kreipties į firmą – pardaveją arba į autorizuotą Defender serviso centrą.
Priimant prekes, įsitinkite, kad jis yra nepažeistas ir, kad viduje nera laisvai judančių dalių.
Nėra skirtas vaikams iki 3 –jų metu.
Sudėtyje gali būti smulkiu detaliu.
Neleidžiamas drėgmės patekimas ant gaminio ir į jo vidų.
Nenardinti gaminio į skysčius.
Saugoti gaminį nuo vibracijos ir mechaninių apkrovų, kurie gali sukelti mechaninius prekes pažeidimus. Mechaninių pažeidimų atveju, prekei nesuteikiama jokiu garantiju.
Nenaudoti, jei matomi gaminio sugedimai. Nenaudoti neabejotinai sugedusio įtaiso.
Nenaudoti, jei temperatūrai yra žemesnis arba aukštesnis, nei rekomenduojama (žr. naudotojo instrukcija), atsiradus kondensavimo drėgmei, taip pat agresyvioje aplinkoje.
Neimti į burną.

Nenaudoti gaminio pramoniniams, medicininiams arba gamybiniais tikslais.
Jei preke buvo transportuojama neigiamoje temperatūroje, prieš eksploatuojant palikite prekę 3 valandoms įšiti šiltoje patalpoje (+16-25 °C).
Išjungti įtaisa kiekvieną kartą, jei neplanuojama naudoti jį ilga laiko periodo
Nenaudoti itaiso transporto priemonės vairavimo metu tuo atveju, kai įtaisas nukreipia dėmesį, taip pat tais atvejais, kai įtaisas turi būti išjungtas atitinkamai su įstatymais.
Detalesnė informacija apie autorizuotus Defender serviso centrus yra www.defender-global.com

LV Spēļu stūre

Atbilstības deklarācija
Ierīces (ierīču) funkcionēšanu var ietekmēt statistie, elektriskie vai augstfrekvēnu lauki (radioaparatura, mobilie tālruni, mikroviļņu krāsni, elektrostatiskās izlādes). Šādā gadījumā palieliniet attālumu starp ierīci un iekārtu, kas izraisa traucējumus.

Bateriju, elektrosko un elektronisko iekārtu utilizācija
Šī zīme uz preces, tās barošanas elementiem vai uz iepakojuma norāda, ka šo precī un tās baterijas nedrīkst utilizēt kopā ar sadzīves atkritumiem. Noliecietā prece jānogādā uz attiecīgo bateriju, elektrisko un elektronisko iekārtu pieņemšanas un pārstrādes punktu.

Preces drošas un efektīvas izmantošanas noteikumi un nosacījumi
Drošības zīnas:
Izmantot precī tikai tai paredzētiem mērķiem.
Neizjaukt. Šī ierīce nesatur detaļas, kuras var remontēt pašu spēkiem. Ar jautājumiem, kas saistīti ar bojātas ierīces apkalpošanu un aizvietošanu, lūdzam vērsties pie pārdevēja vai autorizētā servisa centra Defender. Preces pieņemšanas brīdī pārbaucīemties, ka iepakojums nav bojāts un iekārtā nav brīvi pārvietojamo priekšmetu.
Nav paredzēta bērniem līdz 3 gadu vecumam. Var saturēt sīkas detaļas.
Nepieļaut mītruma nokļūšanu uz ierīces virsmu un tās iekšā.
Nevienmērīgi ierīci šķidrumos.
Nepakļaut ierīci vibrācijām un mehāniskām slodzēm, kas var novest pie mehāniskiem bojājumiem. Mehānisko bojājumu gadījumā netiek dotas nekādas garantijas uz precī.

Nelietot ierīci ar redzamiem bojājumiem. Nelietot ierīci, ja ir iepriekš zināms par tās darbības traucējumiem.
Neizmantoj pie temperatūrām, kas ir augstākas vai zemākas par ieteiktām (skat. lietošanas instrukciju), mitruma kondensācijas apstākļos un agresīvajā vidē.
Nelikt mutē.
Neizmantoj ierīci rūpniecībā, medicīnā vai ražošanā.
Gadījumā, ja prece bija transportēta negatīvā temperatūrā, likt tai sasilt siltā telpā (+16-25°C) trīs stundās pirms lietošanas.
Izslēgt ierīci katreiz, kad ir plānots to ilgstoši neizmantot.
Neizmantoj ierīci transportīdzeklā vadīšanas brīdī, ja ierīce novērs uzmanību, ka arī izslēgt ierīci gadījums, kad to pareiz likums.
Sīkākā informācija par Defender autorizētiem servisa centriem ir pieejama mājas lapā www.defender-global.com

PL Kierownica do gry

Deklaracja zgodności

Na działanie urządzenia (urządzeń) mogą mieć wpływ silne pola statyczne, elektryczne lub pola o wysokiej częstotliwości (instalacje radiowe, telefony komórkowe, mikrofalówki, wyładowania elektrostatyczne). Wrazie wystąpienia prosimy zwiększyć odległość od urządzeń powodujących zakłócenia.

Utilizacja

Nie wyrzucać urządzenia do ogólnego domowego kosza na śmieci. Należy je oddać w specjalnym punkcie zbiórki elektrycznego i elektronicznego przeznaczonego do recyklingu. W ten sposób przyczynią się ze sprzedawcą lub odpowiednim urzędem.

Uwagi dotyczące bezpiecznego i skutecznego użytkowania produktu

Ostrzeżenia:

Używać produkt zgodnie z przeznaczeniem.

Nie rozbierać. Niniejszy produkt nie zawiera części, nadających się do samodzielnej naprawy. W sprawach związanych z obsługą lub wymianą uszkodzonego produktu należy się kontaktować ze sprzedawcą lub z autoryzowanym centrum serwisowym Defender. Przy odbiorze należy się upewnić, iż urządzenie jest jednolite i nie zawiera w środku swobodnie przemieszczających się przedmiotów.

Produkt nie jest przeznaczony dla dzieci w wieku poniżej 3 lat, ponieważ może zawierać małe elementy.

Nie dopuszczać przedostania się wilgoci na powierzchnię i do środka produktu. Nie zanurzać w wodzie.

Nie narażać produktu na wibracje i obciążenia mechaniczne, mogące doprowadzić do uszkodzeń mechanicznych produktu. Gwarancja na produkt nie jest udzielana przy wykryciu uszkodzeń mechanicznych.

Nie używać produktu z widocznymi uszkodzzeniami. Niedopuszczalne jest rozmyślne użycie urządzenia ewidentnie uszkodzonego.

Nie używać w temperaturach wyższych lub niższych od zalecanych (patrz instrukcję obsługi), przy skondensowaniu się pary wodnej oraz w środowisku agresywnym.

Nie brać do ust.

Nie używać produktu do celów przemysłowych, medycznych lub produkcyjnych.

Jeżeli produkt był transportowany przy temperaturze ujemnej, przed rozpoczęciem eksploatacji należy pozwolić urządzeniu ogrzać się w ciepłym pomieszczeniu (+16–25°C) w ciągu 3 godzin.

Wyłączać urządzenie za każdym razem, gdy planowana jest dłuższa przerwa w korzystaniu.

Nie używać urządzenia podczas prowadzenia pojazdu w przypadku, gdy urządzenie rozprasza uwagę, oraz w przypadkach, gdy obowiązek wyłączenia urządzenia jest określony przez prawo.

Więcej informacji o autoryzowanych centrach serwisowych Defender na stronie www.defender-global.com

PT Juego de volante

Declaração de conformidade

A operação do dispositivo pode ser afectada por campos estáticos, eléctricos ou de alta frequência fortes (instalações de rádio, telemóveis, microondas, descargas electrostáticas). Se tal ocorrer, tente aumentar a distância dos dispositivos que provocam a interferência.

Eliminação

Não elimine o aparelho no lixo doméstico não separado. Retorne-o a um ponto de recolha destinado à reciclagem de lixo electrónico (WEEE). Dessa forma, estará ajudando a preservar recursos e proteger o meio ambiente. Para mais informações, entre em contacto com o seu revendedor ou as autoridades locais.

Regras e condições de uso seguro e efetivo do produto

Medidas de segurança:

Use o produto apenas para o fim pretendido.

Não desmonte. Este produto não contém quaisquer partes, que pudessem ser reparados por pessoa, que não seja o especialista. Com questões de manutenção e para substituição de um produto defeituoso, entre em contato com a empresa-fornecedor ou um centro de serviço autorizado Defender. Quando você receber o produto, certifique-se da integridade dele e da ausência dos objetos, que movam livremente lá dentro.

Não indicado para crianças menores de 3 anos. Pode conter peças pequenas.

Não permita líquidos ficarem sobre a superfície do produto e penetrarem no seu interior. Não submerja o produto nos líquidos.

Não exponha o produto a vibrações e tensões mecânicas que possam resultar em danos mecânicos do produto. No caso de danificação mecânica nenhuma garantia de produto pode ser dada.

Não use em caso que o produto tenha qualquer danos visíveis. Não use com conhecimento de mau estado do aparelho.

Não use em temperaturas acima ou abaixo do recomendado (veja o manual do usuário), nas condições de humidade condensada, bém como num ambiente agressivo.

Não coloque na boca.

Não use o produto em fins industriais, médicas ou de produção.

Se o transporte de produto foi realizado em temperaturas baixas, antes de começar a utilização deixe o produto numa sala quente (+ 16-25 °C) durante 3 horas para aquecer.

Desligue o aparelho cada vez que você não tenciona usá-lo por um longo período de tempo.

Não utilize o aparelho enquanto estiver dirigindo um veículo se o aparelho está desviando sua atenção, bém como nos casos quando o desligamento do aparelho é previsto pela lei.

Para obter informações mais detalhadas sobre os centros de serviço autorizados Defender vá para o site www.defender-global.com

RO Volan pentru jocuri

Declarație de concordanță

Asupra funcționării aparatului (aparateelor) pot să influențeze cîmpurile statice, electrice și cele de frecvență înaltă (aparatura radio, telefoanele celulare, cuptoarele cu microunde, descărcările de curent electric static). În cazul apariției acestora măriti distanța de la aparatul, care cauzează aceste bruieri.

Instrucțiuni pentru protecția mediului înconjurător

Din momentul aplicării directivelor europene 2002/96/UE în dreptul național sunt valabile următoarele: Aparatele electrice și electronice nu pot fi salubritate cu gunioil menajer. Consumatorul este obligat conform legii să predea aparatele electrice și electronice la sfârșitul duratei de utilizare la locurile de colectare publice sau înapoi de unde au fost cumpărate. Detaliile sunt reglementate de către legislația țării respective.

Symbolul de pe produs, în instrucțiunile de utilizare sau pe ambajaj indică aceste reglementări. Prin reciclarea, revalorificarea materialelor sau alte forme de valorificare a aparatelor scoase din uz aduceți o contribuție importată la protecția mediului nostru înconjurător.

Regulile și condițiile de siguranță și folosire eficientă a produsului

Măsuri de precauție:

Produsul a se folosi numai cu scopul destinației directe.

Nu demontați. Acest articol nu conține piese, care pot fi reparate separat. În ceea ce privește deservirea tehnică și schimbarea articului defect arsați-vă la vânzătorul autorizat sau la centrul autorizat de deservire tehnică Defender. La primirea produsului convingeți-vă că dânsul este integral și nu există în interiorul dânsului obiecte care se deplasează liber.

Nu este destinat copiilor sub 3 ani. Poate conține piese mici.

Nu admiteți accesul umidității pe suprafața articolului sau în interiorul dânsului. Nu scufundați articolul în substanțe lichide.

Nu supuneți articolul sub influența vibrațiilor și a sarcinilor mecanice, care sunt capabile să aducă la deteriorarea mecanică a produsului. În cazul existenței deteriorărilor mecanice, produsului nu se acordă nici un fel de garanții.

Nu folosiți articolul în cazul prezenței deteriorărilor vizibile. Nu folosiți intenționat aparatul știind despre faptul că este deteriorat.

A nu se folosi la temperaturi mai reduse sau mai înalte de cele recomandate(vezi manualul de utilizare), în cazul apariției umezeli ț condensate, și de asemenea în medii agresive.

A nu se introduce în gură.

A nu se folosi articolul în scopuri industriale, medicinale sau de producție.

În cazul, în care transportarea produsului a fost efectuată la temperaturi negative, înainte de a începe exploatarea trebuie trebuie acordată posibilitatea produsului de a se încălzi la temperatura încăperii (+16–25°C) îndealngul a 3 ore.

Deconectați aparatul de fiecare dată, când nu planificați să î-l folosiți o perioadă mai îndelungată de timp.

Nu folosiți aparatul în timpul conducerii mijlocului de transport, în cazul în care, aparatul distragre atenția, și de asemenea în acele cazuri, când deconectarea aparatului este prevăzută de legislație.

Informații detaliate despre centrele autorizate de deservire tehnică a companiei Defender sunt accesibile pe site-ul: www.defender-global.com

 **RU** **Игровой руль**

Декларация соответствия

На функционирование устройства (устройств) могут повлиять статические, электрические или высокочастотные поля (радиоаппаратура, мобильные телефоны, микроволновые печи, электростатические разряды). В случае возникновения увеличьте расстояние от устройства, вызывающего помехи.

Утилизация батареек, электрического и электронного оборудования

 Этот знак на товаре, батарейках к товару или на упаковке означает, что товар не может быть утилизирован вместе с бытовыми отходами. Он должен быть доставлен в компанию по сбору и утилизации батареек, электрического и электронного оборудования.

Правила и условия безопасного и эффективного использования товара

Меры предосторожности:

Использовать товар только по прямому назначению.

Не разбирать. Данное изделие не содержит частей, подлежащих самостоятельному ремонту. По вопросам обслуживания и замены неисправного изделия обращайтесь к фирме-продавцу или в авторизованный сервисный центр Defender. При приеме товара убедитесь в его целостности и отсутствии внутри свободно перемещающихся предметов.

Не предназначен для детей до 3-х лет. Может содержать мелкие детали.

Не допускать попадания влаги на изделие и внутрь его. Не опускать изделие в жидкости.

Не подвергать изделие вибрациям и механическим нагрузкам, способным привести к механическим повреждениям товара. В случае наличия механических повреждений никаких гарантий на товар не дается.

Не использовать при видимых повреждениях изделия. Не пользоваться заведомо неисправным устройством.

Не использовать при температурах ниже или выше рекомендуемых (см. инструкцию пользователя), при возникновении конденсируемой влажности, а также в агрессивной среде.

Не брать в рот.

Не использовать изделие в промышленных, медицинских или производственных целях.

В случае, если транспортировка товара осуществлялась при отрицательных температурах, перед началом эксплуатации нужно дать товару согреться в теплом помещении (+16-25 °C) в течение 3 часов.

Выключать устройство каждый раз, когда не планируется использовать его в течение длительного периода времени.

Не использовать устройство при вождении транспортного средства в случае, если устройство отвлекает внимание, а также в тех случаях, когда отключение устройства предусмотрено законом.

Более подробная информация об авторизованных сервисных центрах Defender доступна на **www.defender-global.com**

Назначение: тип игрового манипулятора, предназначенный для использования с персональным компьютером или игровыми консолями в специализированных играх

Параметры: Интерфейс: USB. Количество кнопок: 12. Подрулевые переключатели: 2. Переключатель видов (D-Pad): 8-позиционный. Рычаг переключения передач. Диаметр руля: 245 мм. Угол поворота руля: 180°. Крепление: присоски + струбцина. Совместимость: Windows XP / VISTA / 7 / 8 / 10. Режим вибрации руля.

Устройство предназначено для работы в жилых, коммерческих и производственных зонах без воздействия вредных и опасных производственных факторов.

 **SVK** **Herný volant**

Vyhľadzenie o zhode

Na fungovanie prístroja môžu vplývať statické, elektrické alebo vysokofrekvenčné polia (rádio aparatúra, mobilné telefóny, mikrovlnné rúry, elektrostatický výboj). V prípade vyskytnutia interferencií vzdiaľte prístroj od prístroja, ktorý vyvoláva poruchy.Not om miljöskydd

Utilizovanie batérií, elektrických a elektronických prístrojov

 Tento znak na výrobku, batériách pre výrobok alebo na balení označuje že sa výrobok nemôže utlizovať spolu s domácim odpadom. Tento musí byť odovzdaný v podniku, ktorý sa zaoberá zberom a užitovaním batérií, elektrických a elektronických prístrojov.

Pravidlá a podmienky bezpečného a účinného použitia výrobku

Bezpečnostné opatrenia:

Výrobok používať výlučne podľa účelu.

Nerозoberajte. Tento výrobok neobsahuje časti, ktoré si môžete sami opraviť. V súvislosti s opravovaním a výmenou nefunkčného výrobku obráťte sa na firmu-predajcu alebo na oprávnené servisné centrum Defender. Pri preberaní výrobku zistite jeho ucelenosť a neprítomnosť voľne posúvacích častí v ňom.

Nie je určené pre deti do 3 rokov. Môže obsahovať drobné časti.

Nedovolit’ aby vlhkosť vnikla do výrobku. Nenechávať výrobok v tekutine.

Nevyložit’ výrobok vibráciám a mechanickým záťažiam, ktoré by mohli vyvolať mechanické poškodenia výrobku. V prípade existencie mechanických poškodení pre výrobok nie sú žiadne záruky.

Nepoužívať ak výrobok má zjavné poškodenia. Nepoužívať výrobok ak je jasné že je pokazený.

Nepoužívať pri teplotách nižších alebo vyšších od uvedených (viď Návod na použitie), v prípade vytvárania kondenzovanej vlhkosti, ani v agresívnom prostredí.

Neklást’ do úst.

Nepoužívať výrobok pre priemyselné, zdravotnícke alebo výrobné účely.

V prípade že je výrobok prevážaný pri teplote nižšej od nuly, pred použitím ho treba nechat voľne zohriať v teplej miestnosti (+16-25 °C) v trvaní 3 hodiny.

Výrobok treba vypnúť v príadoch keď sa nebude používať dlhší čas.

Nepoužívať výrobok počas jazdy motorovým vozidlom a v prípadoch keď to priťahuje pozornosť vodičov, tiež v prípadoch keď je vypájanie výrobku určené podľa zákona.

Podrobnejšia informácia o oprávnených servisných strediskách Defender je dostupná na **www.defender-global.com**

 **SWE** **Spelratt**

Försäkran om överensstämelse

Anordningens funktion kan påverkas av statiska, elektriska eller högfrekventa fält (radioutrustning, mobiltelefoner, mikrovågor, elektrostatiska urladdningar). Om störningar uppstår, öka avståndet från anordningen som orsakar störningar.

Not om miljöskydd

 Efter implementeringen av EU direktiv 2002/96/EU i den nationella lagstiftningen, gäller följande: Elektriska och elektroniska apparater får inte avyttras med hushållsavfall. Konsumenter är skyldiga att återlämna elektriska och elektroniska apparater vid slutet av dess livslängd till, för detta ändamål, offentliga samlingsplatser. Detaljer för detta definieras via den nationella lagstiftningen i respektive land. Denna symbol på produkten, instruktionsmanualen eller på förpackningen indikerar att produkten innefattas av denna bestämmelse. Genom återvinning och återanvändning av material bidrar du till att skydda miljön och din omgivning.

Regler och villkor för säker och effektiv användning av produkten

Säkerhetsåtgärder:

Använd produkten enbart för avsett ändamål.

Ta inte isär produkten. Den innehåller inga delar, som man själv kan reparera. För underhåll och utbyte av en defekt produkt kontakta vanligen företaget-återförsäljaren eller ett auktoriserat Defender servicecenter. När du tar emot produkten, kontrollera dess integritet och attdet inte finns fritt rörliga objekt inuti.

Produkten är ej lämplig för barn under 3 år. Den kan innehålla små delar.

Låt ingen fukt komma på och in i produkten. Sänk inte ner produkten i vätskor.

Utsätt inte produkten för vibrationer och mekaniska påfrestningar som kan leda till mekaniska skador på produkten. Ingen garanti ges för produkter som fått mekaniska skador.

Använd inte produkten om den har synliga skador. Använd inte en uppenbart defekt produkt.

Använd inte produkten vid temperaturer under eller över de rekommenderade värdena (se användarhandboken), vid kondenserad fukt och i aggressiva miljöer.

Ta inte i munnen.

Använd inte produkten i industriella och medicinska ändamål.

Om produkten har transporterats vid låga temperaturer, låt den värmas upp i ett varmt rum (+ 16-25 ° C) under 3 timmar.

Stäng av anordningen varje gång, om du inte tänker använda den under en lång tid.

Använd inte anordningen medan du kör, om anordningen är störande, liksom i de fall då anordningen ska stängas av enligt lagen.

Mer information om auktoriserade Defender servicecenter finns på **www.defender-global.com**

 **TR** **Oyun direksiyonu**

Uygunluk Beyanı

Cihaz(lar)ın çalışması güçlü statik, elektrikli veya yüksek frekanslı alanlardan (radyo kurulumları, cep telefonlar, mikrodalgalalar, elektrostatik yük boşalmaları) etkilenebilir. Bu durumda, cihazları, arayüze sebep olacak şekilde bu alanlarla cihaz(lar) arasındaki mesafeyi artırmayı deneyin.

Pillerin, elektronik ve elektrikli ekipmanların bertaraf edilmesi

 Ürün, ürünün pilleri veya ambalajı üzerindeki bu işaret, evsel atıklarla birlikte bertaraf edilemez. Pilleri, elektrikli ve elektronik cihazları toplayıp geri dönüşüme gönderen uygun bir firma tarafından toplanmalıdır.

Ürünün güvenli ve evrimli kullanımına yönelik koşul ve şartlar

Kullanım önerileri:

Ürünü yalnızca kullanım amacına uygun bir şekilde kullanın.

Ürünü söküp parçalara ayırmayın. Bu üründe tamir edilebilir parçalar bulunmamaktadır. Bozulan bir parçanın bakımı veya yenisiyle değiştirilmesi gerektiğinde bayiye ya da yetkili Defender hizmet merkezine başvurun. Ürünü alırken sağlam olduğundan ve ürün içinde gevşek parça olmadığından emin olun.

yaşındaki çocukların ulaşamayacağı yerde muhafaza edin. Yutma riski olabilir.

Nemden uzak tutun. Ürünün sıvıyla temasından sakının.

Üründe mekanik hasara sebep olabilecek titreşimlerden ve mekanik basınçtan uzak tutun. Mekanik hasar garanti kapsamında değildir.

Görsel hasar durumunda ürünü kullanmayın. Ürün gözle görülür şekilde hasarlı ise ürünü kullanmayın.

Ürünü nemli, buharlı ve benzeri uygunsuz ortamlarda tavsiye edilen sıcaklıkların altında veya yukarısında kullanmayın.

Ürünü ağzınıza sokmayın.

Ürünü endüstriyel, medikal veya üretim amaçlarıyla kullanmayın.

Ürün sevkiyatının sıfırın altındaki sıcaklıklarda yapılması durumunda, ürün çalıştırılmadan önce 3 saat süreyle ılık bir ortamda (+16-25°С veya 60-77°F) muhafaza edilmelidir.

Ürünü uzun süre kullanmayacasanız kapalı tutunuz.

Dikkatinizi dağıtıyorsa ürünü araç kullanırken ve kanunen kapalı tutmanız gereken diğer durumlarda kullanmayın.

Yetkili Defender hizmet merkezleri hakkında ayrıntılı bilgi için web sitemizi ziyaret edin: **www.defender-global.com**

 **UKR** **Ігрове кермо**

Декларація відповідності

На функціонування пристрою (пристроїв) можуть впливати статичні, електричні або високочастотні поля (радіоапаратура, мобільні телефони, мікрохвильові печі, електростатичні розряди, тощо). У випадку виникнення такого впливу збільште відстань від його джерела.

Утилізація батареек, електричного і електронного устаткування

 Ця позначка на виробі, батарейках до виробу або упаковці позначає, що виріб не можна утилізувати з побутовими відходами. Він повинен бути доставлений в місце по збору та утилізації батареек, електричного та електронного устаткування.

Правила та умови безпечного та ефективного використання товару

Забобіжні засоби:

Використовувати товар тільки за прямим призначенням.

Не розбирати. Даний пристрій не містить частин, що підлягають самостійному ремонту. Щодо обслуговування та заміни несправного виробу звертайтеся до фірми-продавця або в авторизований сервісний центр Defender. Під час приймання товару впевніться в його цілісності та відсутності всередині предметів, що вільно переміщуються

Не передбачений для дітей віком до 3-х років. Може містити дрібні деталі Запобігайте попадання вологи на виріб або всередину виробу. Не занурюйте виріб в рідину

Запобігайте впливу на виріб вібрації та механічних навантажень, що можуть привести до ушкодження виробу. Гарантія не надається на виріб, що має механічні пошкодження.

Не користуйтеся виробом, якщо він пошкоджений.

Не використовувати при температурі вище або нижче тої, що рекомендується в інструкції користувача, при виникненні конденсованої вологи, а також в агресивному середовищі

Не брати до рота

Не використовувати виріб за промисловим, медичним або виробничим призначенням Якщо виріб транспортувався при температурі нижче 0 °C, то перед початком експлуатації потрібно витримати виріб при температурі не нижче +16 °C протягом 3-х годин.

Вимикайте пристрій кожного разу, якщо планується не використовувати його протягом довготривалого періоду

Не використовуйте пристрій під час управління транспортним засобом, якщо це відволікає увагу, а також у випадках, коли відключення пристрою передбачене законодавством.

Більш детальна інформація щодо авторизованих сервісних центрах Defender доступна на сайті **www.defender-global.com**

Технічні характеристики: Інтерфейс: USB. Кількість кнопок: 12. Важіль перемикання передач. Підрульові перемикачі: 2. D-Pad: 8-х позиційний. Діаметр керма: 245 мм. Кут повороту керма: 180°. Кріплення: присоски + струбцина. Сумісність: Windows XP / VISTA / 7 / 8 / 10. Режим вібрації керма.

 **UZB** **O‘yin uchun rul**

Muvofiqlik deklaratsiyasi

Qurilma (qurilmalar) ishlashiga statik, elektrik yoki yuqorichastotali maydon (radioapparatura, mobil telefonlar, mikroto‘lqinli pechlar, elektrostatik razryadlar) ta’sir etishi mumkin. Shovqinlar yuzaga kelganda buni yuzaga keltiruvchi qurilmadan masofani kattalashtiring.

Batareyka, elektrik va elektron uskunalarni utilitatsiya qilish

 Mahsulotdagi, mahsulot ichida bo‘lgan batareykadagi yoki qadoqdagi ushbu belgi mahsulot maishiy chiqindilar bilan birgalikda utilitatsiya qilinishini bildiradi. U batareyka, elektr va elektron uskunalarni yig‘ish va utilitatsiyasi bilan shug‘ullanuvchi kompaniyaga yetkazilishi lozim

Oldini olish choralari:

Mahsulotni o‘zini maqsadida ishlatisin

Qismlarga bo‘linmasin. Mazkur buyum mustaqil ta‘mirlanishi mumkin bo‘lgan qismlarga ega emas. Xizmat ko‘rsatish va nosoz buyumni almashtirish masalasida firma-sotuvchi yoki Defender xizmat ko‘rsatish markaziga murojaat etilsin. Mahsulotni qabul qilishda uning butunligi va ichida erkin harakatlanadigan buyumlar yo‘qligiga ishonch hosil qiling.

3 yoshgacha bo‘lgan bolalarga mo‘ljallanmagan. Mayda buyumlarga ega bo‘lishi mumkin.

Buyumga va uning ichiga namlikni kirishiga yo‘l qo‘yilmasin. Suyuqlik ichiga buyum tushirilmasin

Buyumni mexanik shikastlanishga olib keladigan vibratsiya va mexanik zo‘riqishlarga yo‘l qo‘yilmasin. Mexanik shikastlanishlar yuzaga kelganda mahsulotga hech qanday kafolat berilmaydi

Buyumda ko‘rinuvchi shikastlanishlar yuzaga kelganda ishlatilmasin. Oldindan ma‘lum bo‘lgan nosoz qurilmadan foydalanilmasin.

Kondensatsiyalangan namlik, xamda salbiy muhit yuzaga kelganda tavsiya etilgan haroratdan past yoki yuqori darajada ishlatilmasin.

Og‘iz bo‘shlig‘iga olinmasin.

Buyumni sanoat, tibbiyot yoki ishlab chiqarish maqsadida ishlatilmasin.

Agar mahsulotni tashilishi manfiy haroratda olib borilgan bo‘lsa, u holda mahsulotni ishlatishdan avval uni iliq binoda (+16-25 °C) 3 soat davomida istish kerak.

Qurilmani ancha vaqtga ishlatilmasligi rejalashtirilyotganda, uni o‘chirib qo‘yish lozim.

Agar qurilma transport vositasini boshqarishda diqqatni chalg‘itsa, xamda qonunchilik tomonidan o‘chirish ko‘zda tutilgan bo‘lsa undan foydalanilmasin.

Rasmiy xizmat markazlari haqida batafsil ma‘lumot **www.defender-global.com** da mavjud.