

PHILIPS
sonicare

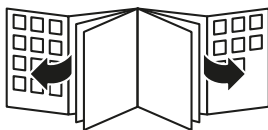

1

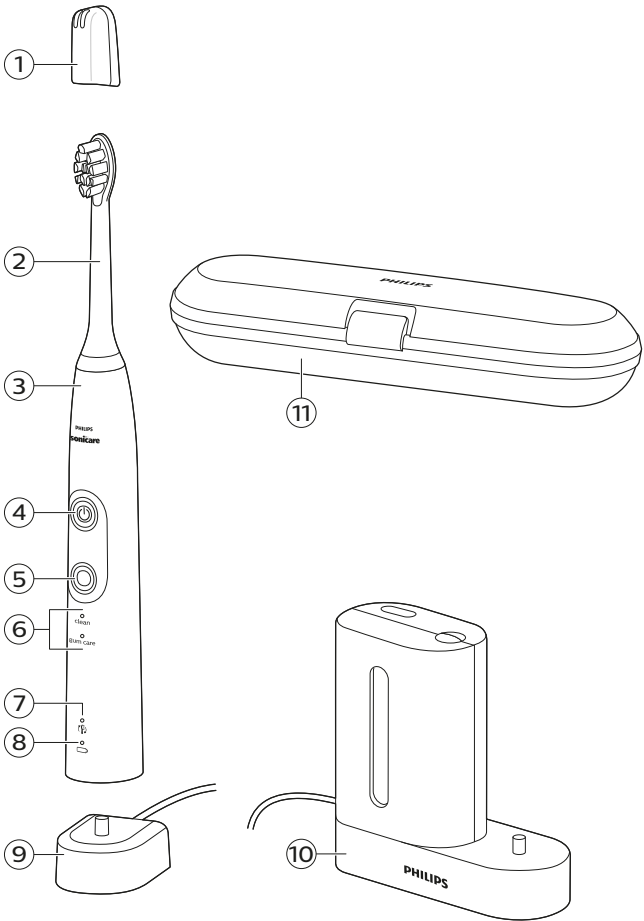

English 6
Русский 23
Қазақша 40

Important

Read this user manual carefully before you use the appliance and save it for future reference.

Danger

- Keep the charger away from water. Do not place or store it over or near water contained in a bathtub, washbasin, sink etc. Do not immerse the charger in water or any other liquid. After cleaning, make sure the charger is completely dry before you connect it to the wall socket.

Warning

- The mains cord cannot be replaced. If the mains cord is damaged, discard the charger.
- Always have the charger replaced with one of the original type in order to avoid a hazard.
- Do not use the charger outdoors or near heated surfaces.

- If the appliance is damaged in any way (brush head, toothbrush handle or charger), stop using it. This appliance contains no serviceable parts. If the appliance is damaged, contact the Consumer Care Center in your country (see chapter 'Warranty and support').
- This appliance can be used by children and persons with reduced physical, sensory or mental capabilities or lack of experience and knowledge if they have been given supervision or instruction concerning use of the appliance in a safe way and understand the hazards involved. Cleaning and user maintenance shall not be made by children without supervision.
- Children shall not play with the appliance.

Caution

- Do not clean the brush head, the handle or the charger in the dishwasher.
- If you have had oral or gum surgery in the previous 2 months, consult your dentist before you use the toothbrush.

- Consult your dentist if excessive bleeding occurs after using this toothbrush or if bleeding continues to occur after 1 week of use. Also consult your dentist if you experience discomfort or pain when you use the Philips Sonicare.
- The Philips Sonicare toothbrush complies with the safety standards for electromagnetic devices. If you have a pacemaker or other implanted device, contact your physician or the device manufacturer of the implanted device prior to use.
- If you have medical concerns, consult your doctor before you use the Philips Sonicare.
- This appliance has only been designed for cleaning teeth, gums and tongue. Do not use it for any other purpose. Stop using the appliance and contact your doctor if you experience any discomfort or pain.

- The Philips Sonicare toothbrush is a personal care device and is not intended for use on multiple patients in a dental practice or institution.
- Stop using a brush head with crushed or bent bristles. Replace the brush head every 3 months or sooner if signs of wear appear. Do not use other brush heads than the ones recommended by the manufacturer.
- If your toothpaste contains peroxide, baking soda or bicarbonate (common in whitening toothpastes), thoroughly clean the brush head with soap and water after each use. This prevents possible cracking of the plastic.

Electromagnetic fields (EMF)

This Philips appliance complies with all applicable standards and regulations regarding exposure to electromagnetic fields.

Radio Equipment Directive

- Radio Equipment in this product operates at 13.56 MHz
- Maximum RF power transmitted by the Radio Equipment is 30.16dBm
- Hereby Philips declares that this appliance is in compliance with the essential requirements and other relevant provisions of Directive 2014/53/EU. The declaration of conformity may be consulted at www.philips.com/support.

Introduction

Congratulations on your purchase and welcome to Philips! To fully benefit from the support that Philips offers, register your product at www.philips.com/welcome.

Intended use

ProtectiveClean series power toothbrushes are intended to remove adherent plaque and food debris from the teeth to reduce tooth decay and improve and maintain oral health.

Your Philips Sonicare (Fig. 1)

- 1 Hygienic travel cap
- 2 Smart brush head(s)*
- 3 Handle
- 4 Power on/off button
- 5 Mode/intensity button
- 6 Mode light
- 7 Brush head replacement reminder light
- 8 Battery indication
- 9 Charging base
- 10 UV sanitizer with integrated charger and cord wrap (specific types only)*
 - Not shown: UV light bulb
 - Not shown: Sanitizer drip tray
 - Not shown: Protective screen for UV light bulb
- 11 Travel case (specific types only)*

*Note: The content of the box may vary based on the model purchased.

Brush heads

Your Philips Sonicare comes with one or more brush heads which are designed to deliver superior results for your oral care needs.

Philips Sonicare BrushSync Technology

Your smart brush heads use a microchip to sync with your handle, enabling brush head replacement reminder. For more information regarding the brush head replacement reminder, see 'Features'.

This symbol indicates the brush head is equipped with BrushSync technology. (Fig. 2)

Brushing modes

To toggle between modes press the mode button located below the on/off button.

Your power toothbrush is equipped with either 2 or 3 brushing modes, depending on your model. The following modes are available:

Clean mode

Clean is a 2-minute mode. It gives you a thorough and complete clean and is recommended to be used with the C2 Optimal Plaque Control brush head.

White mode

White is a 2-minute 30-seconds mode, recommended to be used with the W2 Optimal White brush head.

Gum Care mode

Gum Care is a 3-minute mode, recommended to be used with the G2 Optimal Gum Care brush head.

Using your Philips Sonicare

Brushing instructions

- 1 Press the brush head onto the handle in such a way that the bristles will face the front of the handle. (Fig. 3)
- 2 Firmly press the brush head down onto the metal shaft until it stops.

Note: It is normal to see a slight gap between the brush head and the handle.

- 3 Wet the bristles. (Fig. 4)

12 English

- 4 Apply a small amount of toothpaste on the bristles. (Fig. 5)
- 5 Place the toothbrush bristles against the teeth at a slight angle (45 degrees), pressing firmly to make the bristles reach the gumline or slightly beneath the gumline. (Fig. 6) A change in vibration (and a slight change in sound) alerts you when you apply too much pressure while brushing.

Note: Keep the center of the brush in contact with the teeth at all times.

- 6 Press the power on/off button to turn on the Philips Sonicare. (Fig. 7)
- 7 Gently keep the bristles placed on the teeth and in the gumline. Brush your teeth with small back and forth motion so the bristles reach between the teeth. (Fig. 8)

Note: The bristles should slightly flare. Do not scrub.

- 8 To clean the inside surfaces of the front teeth, tilt the brush handle semi-upright and make several vertical overlapping brushing strokes on each tooth. (Fig. 9)
- 9 To make sure you brush evenly throughout the mouth, divide the mouth into 4 sections using the Quadpacer feature. (Fig. 10) The quadpacer feature beeps after 30 seconds.
- 10 Brush for the full 2 minutes following the Quadpacer. (Fig. 11) After 2 minutes, the toothbrush will automatically shut off.

In white mode, after 2 minutes the handle will continue to brush for 30 seconds so that you can brighten and polish your front teeth.

In gum care mode, after 2 minutes the handle will continue to brush for an additional minute so you can gently stimulate and massage your gums.

- After you have completed the brushing cycle, you can spend additional time brushing the chewing surfaces of your teeth and areas where staining occurs. (Fig. 12)

Your Philips Sonicare toothbrush is safe to use on:

- Braces (brush heads wear out sooner when used on braces)

- Dental restorations (fillings, crowns, veneers)

Note: When the Philips Sonicare toothbrush is used in clinical studies, it must be used in the Clean mode (for plaque and gum health claims) or in White mode (for whitening claims) at high intensity with EasyStart turned off.

Features

- EasyStart
- Brush head replacement reminder
- Pressure sensor
- Quadpacer

EasyStart

This Philips Sonicare model comes with the EasyStart feature activated. The EasyStart feature gently increases the power over the first 14 brushings to help you get used to the brushing with the Philips Sonicare. The EasyStart feature works in all modes.

To deactivate EasyStart see 'Activating or deactivating features'.

Brush head replacement reminder

Your Philips Sonicare is equipped with BrushSync technology that tracks the wear of your brush head. (Fig. 13)

- 1 When attaching a new smart brush head for the first time the brush head replacement reminder light blinks green three times. This confirms you have a Philips brush head with BrushSync technology.
- 2 Over time, based on the pressure you apply and the amount of time used, the handle will track brush head wear in order to determine the optimal time to change your brush head. This feature gives you the guarantee for the best cleaning and care of your teeth.
- 3 When the brush head replacement reminder light lights up amber, you should replace your brush head.

To deactivate the brush head replacement reminder see 'Activating or deactivating features'.

14 English

Pressure sensor

Your Philips Sonicare is equipped with an advanced sensor that measures the pressure you apply while brushing. If you apply too much pressure, the toothbrush will provide immediate feedback to indicate that you need to reduce the pressure. This feedback is given by a change in vibration and therefore brushing sensation.

To deactivate the pressure sensor see 'Activating or deactivating features'.

Quadpacer

The Quadpacer is an interval timer that has a short beep and pause to remind you to brush the different sections of your mouth. Depending on the brushing mode you have selected (see 'Brushing modes'), the Quadpacer beeps at different intervals during the brushing cycle.

Activating or deactivating features

You can activate or deactivate the following features of your toothbrush:

- EasyStart
- Brush head replacement reminder
- Pressure sensor

To activate or deactivate these features, follow the instructions below:

EasyStart

- 1 Put the handle on the plugged-in charger.
- 2 Press and hold the power on/off button while the handle remains on the charger.
- 3 Keep the power on/off button pressed until you hear a single short beep (after 2 seconds).
- 4 Release the power on/off button.
 - Triple tone of low-med-high means the EasyStart feature has been activated. The brush head replacement light and battery light will also blink green 2 times in unison to confirm activation.

- Triple tone of high-med-low means the EasyStart feature has been deactivated. The brush head replacement light and battery light will also blink amber 2 times in unison to confirm deactivation.

Note: To achieve clinical efficacy, EasyStart needs to be deactivated.

Brush head replacement reminder

- 1 Put the handle on the plugged-in charger.
- 2 Press and hold the power on/off button while the handle remains on the charger.
- 3 Keep the power on/off button pressed until you hear a series of two short beeps (after 4-5 seconds).
- 4 Release the power on/off button.
 - Triple tone of low-med-high means the Brush head replacement reminder feature has been activated. The brush head replacement light and battery light will also blink green 2 times in unison to confirm activation.
 - Triple tone of high-med-low means the Brush head replacement reminder feature has been deactivated. The brush head replacement light and battery light will also blink amber 2 times in unison to confirm deactivation.

Pressure sensor

- 1 Put the handle on the plugged-in charger.
- 2 Press and hold the power on/off button while the handle remains on the charger.
- 3 Keep the power on/off button pressed until you hear a series of three short beeps (after 6-7 seconds).
- 4 Release the power on/off button.
 - Triple tone of low-med-high means the pressure sensor feature has been activated. The brush head replacement light and battery light will also blink green 2 times in unison to confirm activation.

16 English

- Triple tone of high-med-low means the pressure sensor feature has been deactivated. The brush head replacement light and battery light will also blink amber 1 time in unison to confirm deactivation.

If you continue holding the power on/off button after the three short beeps, the activate/deactivate sequence repeats.

Battery status and charging

- 1 Put the plug of the charger in an electrical outlet.
- 2 Place the handle on the charger.
 - The charger will emit 2 short beeps to confirm that the handle is placed properly.
 - The flashing light of the battery level indicator shows that the toothbrush is charging.
 - When handle is fully charged on the charger, the battery light shows solid green for 30 seconds and switches off.

Note: Your toothbrush comes pre-charged for first use. After first use, charge for at least 24 hours.

Battery status (when handle is not on charger)

When removing the Philips Sonicare from the charger, the battery light at the bottom of the toothbrush will indicate the status of the battery life.

- Solid green LED: full battery
- Flashing green LED: medium battery
- Flashing amber LED and three beeps: low battery
- Flashing amber LED and two sets of five beeps: No brushing sessions left (charge toothbrush)

Sanitizing

- With the UV sanitizer you can clean your brush head after every use (Fig. 14).

Unplug the sanitizer, discontinue use and call Consumer Care if:

- The UV light bulb remains on when the door is open.

- The window is broken or missing from the sanitizer.
- The sanitizer gives off smoke or a burning smell while it is operating.

Note: UV light can be harmful to the human eye and skin. This device should be kept out of reach of children at all times.

- 1 After brushing, rinse the brush head and shake off excess water.

Warning: Do not place the travel cap on the brush head during sanitization.

- 2 Place your finger in the door recess on top of the sanitizer and pull open the door (Fig. 15).
- 3 Place the brush head on one of the 2 pegs in the sanitizer with the bristles facing the light bulb (Fig. 16).

Note: Only clean Philips Sonicare snap-on brush heads in the sanitizer.

Note: Do not clean Philips Sonicare for Kids brush heads in the sanitiser.

- 4 Make sure the sanitizer is plugged into a live outlet of appropriate voltage.
- 5 Close the door and press the green power on/off button once to select the UV clean cycle.

Note: You can only turn on the sanitizer if the door is properly closed.

Note: The sanitizer stops if you open the door during the sanitizing cycle.

Note: The sanitizer cycle runs for 10 minutes and then automatically shuts off.

- The sanitizer is in operation when the light glows through the window.

Cleaning

Note: Do not clean the brush head, handle, travel case or the UV sanitizer in the dishwasher.

Toothbrush handle

- 1 Remove the brush head and rinse the metal shaft area with warm water. Make sure you remove any residual toothpaste (Fig. 17).

Note: Do not push on the rubber seal on the metal shaft with sharp objects, as this may cause damage.

- 2 Wipe the entire surface of the handle with a damp cloth.

Note: Do not use isopropyl rubbing alcohol, vinegar or bleach to clean handle as this may cause discoloration.

Brush head

- 1 Rinse the brush head and bristles after each use (Fig. 18).
- 2 Remove the brush head from the handle and rinse the brush head connection with warm water at least once a week.

Charger

- 1 Unplug the charger before you clean it.
- 2 Wipe the surface of the charger with a damp cloth. (Fig. 19)

Sanitizer

Warning: Do not immerse the sanitizer in water or rinse it under the faucet.

Warning: Do not clean the sanitizer when the UV light bulb is hot.

For optimal effectiveness, it is recommended to clean your sanitizer weekly.

- 1 Unplug the sanitizer.
- 2 Pull the drip tray straight out. Rinse the drip tray and wipe it clean with a damp cloth (Fig. 20).
- 3 Clean all interior surfaces with a damp cloth.
- 4 Remove the protective screen in front of the UV light bulb (Fig. 21).

To remove the screen, grasp the edges next to the snaps, gently squeeze and pull out the protective screen.

- 5 Remove the UV light bulb.

To remove the light bulb, grasp it and pull it out of the metal clasp.

- 6 Clean the protective screen and the UV light bulb with a damp cloth.
- 7 Reinsert the UV light bulb.
To reinsert the light bulb, align the bottom of the light bulb with the metal clasp and push the bulb into the clasp.
- 8 Reinsert the protective screen.
To reinsert the screen, align the pegs on the screen with the slots on the reflective surface near the UV light bulb. Push the screen straight into the slots on the sanitizer.

Storage

If you are not going to use the product for a long time, unplug it, clean it (see chapter 'Cleaning') and store it in a cool and dry place away from direct sunlight. You can use the integrated cord wrap to store excess cord of the UV sanitizer in an organized manner.

Replacement

Brush head

- Replace Philips Sonicare brush heads every 3 months to achieve optimal results.
- Use only Philips Sonicare replacement brush heads.

UV light bulb

- Replacement UV bulbs are available through your Philips Sonicare Consumer Service Center in North America by calling 1-800-682-7664. Outside North America, contact your local Philips Consumer Care Center.

Locating the model number

Look on the bottom of the Philips Sonicare toothbrush handle for the model number (HX682x/HX683x).

Recycling



- This symbol means that this product shall not be disposed of with normal household waste (2012/19/EU) (Fig. 30).



- This symbol means that this product contains a built-in rechargeable battery which shall not be disposed of with normal household waste (Fig. 31) (2006/66/EC). Please take your product to an official collection point or a Philips service center to have a professional remove the rechargeable battery.
- Follow your country's rules for the separate collection of electrical and electronic products and rechargeable batteries. Correct disposal helps prevent negative consequences for the environment and human health.

Removing the rechargeable battery

Warning: Only remove the rechargeable battery when you discard the appliance. Make sure the battery is completely empty when you remove it.

To remove the rechargeable battery, you need a towel or cloth, a hammer and a flat-head (standard) screwdriver. Observe basic safety precautions when you follow the procedure outlined below. Be sure to protect your eyes, hands, fingers, and the surface on which you work.

- 1 To deplete the rechargeable battery of any charge, remove the handle from the charger, turn on the Philips Sonicare and let it run until it stops. Repeat this step until you can no longer turn on the Philips Sonicare.
- 2 Remove and discard the brush head. Cover the entire handle with a towel or cloth (Fig. 22).
- 3 Hold the top of the handle with one hand and strike the handle housing 0.5 inch above the bottom end. Strike firmly with a hammer on all 4 sides to eject the end cap (Fig. 23).

Note: You may have to hit on the end several times to break the internal snap connections.

- 4 Remove the end cap from the toothbrush handle. If the end cap does not release easily from the housing, repeat step 3 until the end cap is released (Fig. 24).
- 5 Holding the handle upside down, press the shaft down on a hard surface. If the internal components do not easily release from the housing, repeat step 3 until the internal components are released (Fig. 25).
- 6 Remove the rubber battery cover.
- 7 Wedge the screwdriver between the battery and the black frame at the bottom of the internal components. Then pry the screwdriver away from the battery to break the bottom of the black frame (Fig. 26).
- 8 Insert the screwdriver between the bottom of the battery and the black frame to break the metal tab connecting the battery to the green printed circuit board. This will release the bottom end of the battery from the frame (Fig. 27).
- 9 Grab the battery and pull it away from the internal components to break the second metal battery tab (Fig. 28).

Caution: Be aware of the sharp edges of the battery tabs so as to avoid injury to your fingers.

- 10 Cover the battery contacts with tape to prevent any electrical short from residual battery charge. The rechargeable battery can now be recycled and the rest of the product discarded appropriately (Fig. 29).

Warranty and support

If you need information or support, please visit **www.philips.com/support** or read the international warranty leaflet.

Warranty restrictions

The terms of the international warranty do not cover the following:

- Brush heads.
- Damage caused by use of unauthorised replacement parts.
- Damage caused by misuse, abuse, neglect, alterations or unauthorised repair.
- Normal wear and tear, including chips, scratches, abrasions, discolouration or fading.
- UV light bulb.

Важная информация

Перед использованием прибора внимательно ознакомьтесь с руководством пользователя и сохраните его для дальнейшего использования в качестве справочного материала.

Опасно!

- Храните зарядное устройство вдали от воды! Не помещайте и не оставляйте зарядное устройство над водой или поблизости от воды, налитой в ванну, раковину и т. д. Не опускайте зарядное устройство в воду или другие жидкости. После чистки проверяйте, что зарядное устройство полностью высохло, прежде чем подключать его к сетевой розетке.

Предупреждение

- Сетевой шнур заменить нельзя. Если он поврежден, зарядное устройство необходимо заменить полностью.
- Всегда заменяйте зарядное устройство только оригинальным устройством, чтобы обеспечить безопасную эксплуатацию прибора.
- Не используйте зарядное устройство вне помещений или рядом с нагреваемыми поверхностями.
- При повреждении любой части прибора (чистящая насадка-щетка (далее - насадка), электрическая зубная щетка (далее - щетка или ручка) или зарядное устройство) не пользуйтесь им. Данное устройство не содержит деталей, замена и ремонт которых может выполняться пользователем. Если прибор поврежден, обратитесь в центр поддержки потребителей в вашей стране (см. главу «Гарантия и поддержка»).
- Дети и лица с ограниченными физическими или умственными возможностями, а также лица с недостаточным опытом и знаниями могут пользоваться этим прибором только под присмотром или после получения инструкций по безопасному использованию прибора. Дети могут осуществлять очистку и уход за прибором только под присмотром взрослых.
- Не позволяйте детям играть с прибором.

Внимание!

- Чистящие насадки, ручку и зарядное устройство нельзя мыть в посудомоечной машине.
- Если за последние 2 месяца вы перенесли операцию ротовой полости или десен, перед использованием зубной щетки проконсультируйтесь со стоматологом.
- Если после использования зубной щетки появляется обильное кровотечение или если кровоточивость десен не прекращается через 1 неделю, проконсультируйтесь со стоматологом. Также обратитесь к стоматологу при появлении неприятных или болевых ощущений во время использования щетки Philips Sonicare.
- Зубная щетка Philips Sonicare соответствует стандартам безопасности для электромагнитных приборов. Если у вас есть кардиостимулятор или другой имплантированный прибор, проконсультируйтесь с врачом или производителем имплантированного прибора перед использованием.
- При необходимости, перед использованием щетки Philips Sonicare проконсультируйтесь у врача.
- Данное устройство предназначено для чистки зубов, десен и языка. Не используйте его для других целей. При появлении ощущения дискомфорта или боли прекратите пользоваться прибором и обратитесь к врачу.
- Зубная щетка Philips Sonicare — устройство для личной гигиены, которое не предназначено для коллективного использования несколькими пациентами стоматологической клиники или учреждения.
- Не пользуйтесь насадкой-щеткой со смятыми или загнутыми щетинками. Заменяйте насадку-щетку каждые 3 месяца или чаще, если появились признаки износа. Используйте только насадки-щетки, рекомендованные производителем.
- Если зубная паста содержит пероксид, питьевую соду или другие бикарбонаты (часто используемые в отбеливающих зубных пастах), тщательно мойте насадку водой с мылом после каждого использования. Это предотвратит возможное появление трещин.

Электромагнитные поля (ЭМП)

Этот прибор Philips Sonicare соответствует всем применимым стандартам и нормам по воздействию электромагнитных полей.

Директива о радиотехническом оборудовании

- Радиотехническое оборудование в данном издании работает в частотном диапазоне 13,56 МГц
- Максимальная мощность РЧ-энергии, передаваемой этим радиотехническим оборудованием, составляет 30,16 дБм
- Настоящим компания Philips заявляет, что этот прибор соответствует основным требованиям и другим применимым положениям директивы 2014/53/ЕС. С заявлением о соответствии можно ознакомиться на веб-сайте www.philips.com/support.

Введение

Поздравляем с покупкой продукции Philips! Чтобы воспользоваться всеми преимуществами поддержки Philips, зарегистрируйте изделие на веб-сайте

www.philips.com/welcome.

Назначение

Электрические зубные щетки серии ProtectiveClean предназначены для удаления зубного налета и остатков пищи с зубов с целью снижения риска образования кариеса и улучшения здоровья зубов и ротовой полости.

Щетка Philips Sonicare (рис. 1)

- 1 Гигиенический защитный колпачок
- 2 Интеллектуальная насадка или насадки*
- 3 Ручка
- 4 Кнопка включения/выключения
- 5 Кнопка режима/интенсивности
- 6 Индикатор режима
- 7 Индикатор напоминания о замене насадки
- 8 Индикатор состояния аккумулятора
- 9 Зарядная база

- 10 УФ-очиститель с встроенным зарядным устройством и креплением шнура питания (только у некоторых моделей)*
- Нет на иллюстрации: Ультрафиолетовая лампа
 - Нет на иллюстрации: Поддон дезинфектора
 - Нет на иллюстрации: Защитный экран для УФ-ламп
- 11 Дорожный чехол (только для некоторых моделей)*
- * Примечание. Комплектации различных моделей (типов) зубных щеток смотри «Дополнение к руководству пользователя».

Чистящие насадки

В комплект поставки зубной щетки Philips Sonicare может входить одна или несколько насадок, позволяющих обеспечить максимально эффективный уход за полостью рта.

Технология Philips Sonicare BrushSync

В интеллектуальных насадках используется микрочип для синхронизации насадки с ручкой щетки и работы функции напоминания о замене насадки. Более подробную информацию о функции напоминания о замене насадки см. в разделе «Функциональные особенности».

Этот символ означает, что насадка поддерживает технологию BrushSync. (Рис. 2)

Режимы чистки

Для переключения между режимами нажмите кнопку выбора режима, расположенную под кнопкой включения/выключения. Эта электрическая зубная щетка поддерживает 2 или 3 режима в зависимости от модели. Доступны следующие режимы:

Режим Clean (Чистка)

В режиме Clean (Чистка) щетка работает 2 минуты. Этот режим позволяет тщательно и полностью очистить зубы. Его рекомендуется использовать с насадкой C2 Optimal Plaque Control.

Режим White (Отбеливание)

Режим White (Отбеливание) продолжительностью 2 минуты 30 секунд рекомендуется использовать с насадкой W2 Optimal White.

Режим Gum Care

Режим Gum Care (Уход за деснами) продолжительностью 3 минуты рекомендуется использовать с насадкой G2 Optimal Gum Care.

Использование щетки Philips Sonicare

Рекомендации по чистке

- 1 Установите насадку на ручку таким образом, чтобы щетинки были направлены к передней стороне ручки. (Рис. 3)
- 2 Прижмите насадку-щетку к металлическому валу до упора.

Примечание. Между насадкой и ручкой находится небольшой зазор. Это нормально.

- 3 Намочите щетинки. (Рис. 4)
- 4 Нанесите небольшое количество зубной пасты на щетинки. (Рис. 5)
- 5 Поднесите чистящую насадку к зубам под углом 45 градусов и прижмите щетинки так, чтобы они касались линии десен или области под линией десен (Рис. 6). Изменение вибрации (и небольшое изменение звука) предупреждает о слишком сильном давлении во время чистки зубов.

Примечание. Щетинки в середине насадки должны всегда соприкасаться с зубами.

- 6 Нажмите кнопку включения/выключения для включения Philips Sonicare. (Рис. 7)
- 7 Аккуратно прижмите щетинки к зубам и к линии десен. Передвигайте щетку вперед и назад так, чтобы щетинки очищали межзубные промежутки. (Рис. 8)

Примечание. Щетинки должны свободно перемещаться. Не применяйте излишнее усилие во время чистки.

- 8 Для очистки внутренней поверхности передних зубов наклоните ручку щетки немного вперед. Очищайте каждый зуб (Рис. 9), перемещая устройство вверх и вниз.
- 9 Чтобы обеспечить равномерную чистку зубов, условно разделите полость рта на 4 участка и используйте функцию (Рис. 10) Quadrascer. Функция Quadrascer издает звуковой сигнал каждые 30 секунд.
- 10 Чистите зубы в течение 2 минут в соответствии с сигналами функции Quadrascer. (Рис. 11) Через две минуты зубная щетка автоматически выключится.

В режиме White через 2 минуты ручка продолжит чистку в течение 30 секунд, чтобы вы могли отбелить и отполировать передние зубы.

В режиме Gum Care через 2 минуты ручка продолжит чистку в течение еще одной минуты, чтобы вы могли выполнить аккуратную стимуляцию и массажирование десен.

После завершения цикла чистки можно потратить немного времени на очистку жевательной поверхности зубов и труднодоступных мест. (Рис. 12)

Щетка Philips Sonicare безопасна для:

- ортодонтических конструкций (при чистке конструкций насадка изнашивается быстрее);
- пломб, коронок, коронок с покровными фасетками.

Примечание. Во время клинических исследований щетки Philips Sonicare необходимо использовать режим Clean (Чистка) (заявления об эффективности щетки при удалении зубного налета и обеспечении здорового состояния десен) или режим White (Отбеливание) (заявления об эффективности щетки при отбеливании) на высоком уровне интенсивности с отключенной функцией EasyStart.

Функциональные особенности

- Функция EasyStart
- Напоминание о замене насадки

- Датчик давления
- Таймер Quadpacer

Функция EasyStart

В данной модели Philips Sonicare функция EasyStart изначально выключена. Функция EasyStart постепенно увеличивает мощность чистки в течение первых 14 процедур, что помогает привыкнуть к использованию Philips Sonicare.

См. «Включение или выключение функций», чтобы активировать функцию EasyStart.

Напоминание о замене насадки

Зубная щетка Philips Sonicare поддерживает технологию BrushSync, отслеживающую износ насадки. (Рис. 13)

- 1 При первом подключении новой насадки с поддержкой интеллектуальной технологии распознавания индикатор, напоминающий о необходимости замены насадки, мигнет зеленым светом три раза. Это будет означать, что на вашей щетке установлена насадка Philips с технологией BrushSync.
- 2 Со временем в зависимости от прилагаемого вами во время чистки давления и продолжительности использования щетки ручка будет отслеживать износ насадки, чтобы определить оптимальное время ее замены. Эта функция гарантирует получение наилучших результатов при чистке зубов и уходе за ними.
- 3 Если индикатор напоминания горит желтым цветом, следует заменить насадку.

Чтобы отключить функцию напоминания о замене насадки, см. раздел «Включение или отключение функций».

Датчик давления

Зубная щетка Philips Sonicare оборудована новейшим датчиком, который измеряет прилагаемое вами во время чистки давление. Если давление слишком велико, зубная щетка немедленно уведомит вас об этом. Вы почувствуете изменение вибрации и, соответственно, ощущений во время чистки.

Чтобы отключить датчик давления, см. раздел «Включение или отключение функций».

Таймер Quadpacer

Quadpacer — это таймер, который напоминает о необходимости очистки каждого участка полости рта с помощью короткого звукового сигнала и приостановки работы щетки. В зависимости от выбранного режима (см. раздел «Режимы чистки») звуковые сигналы Quadpacer звучат с разными интервалами в течение всего цикла.

Включение или отключение функций

Можно включать или отключать следующие функции зубной щетки:

- Функция EasyStart
- Напоминание о замене насадки
- Датчик давления

Чтобы включить или отключить эти функции, выполните следующие действия:

Функция EasyStart

- 1 Установите ручку в зарядное устройство, подключенное к электросети.
- 2 Нажмите и удерживайте кнопку включения/выключения пока ручка находится в зарядном устройстве.
- 3 Удерживайте кнопку включения/выключения нажатой до тех пор, пока не услышите один короткий звуковой сигнал (через 2 секунды).
- 4 Отпустите кнопку питания.
 - Трехтональный звуковой сигнал (низкий, средний и высокий) оповестит о включении функции EasyStart. Световой индикатор замены насадки и заряда аккумулятора также мигнет зеленым светом 2 раза, подтверждая включение функции.

- Трехтональный звуковой сигнал (высокий, средний и низкий) оповещает о выключении функции EasyStart. Световой индикатор замены насадки и заряда аккумулятора также мигнет желтым светом 2 раза, подтверждая выключение функции.

Примечание. Для достижения клинической эффективности функцию EasyStart необходимо отключить.

Напоминание о замене насадки

- 1 Установите ручку в зарядное устройство, подключенное к электросети.
- 2 Нажмите и удерживайте кнопку включения/выключения пока ручка находится в зарядном устройстве.
- 3 Удерживайте кнопку включения/выключения нажатой до тех пор, пока не услышите последовательность из двух коротких звуковых сигналов (через 4–5 секунд).
- 4 Отпустите кнопку питания.
 - Трехтональный звуковой сигнал (низкий, средний и высокий) оповещает о включении функции напоминания о замене насадки. Световой индикатор замены насадки и заряда аккумулятора также мигнет зеленым светом 2 раза, подтверждая включение функции.
 - Трехтональный звуковой сигнал (высокий, средний и низкий) оповещает о выключении функции напоминания о замене насадки. Световой индикатор замены насадки и заряда аккумулятора также мигнет желтым светом 2 раза, подтверждая выключение функции.

Датчик давления

- 1 Установите ручку в зарядное устройство, подключенное к электросети.
- 2 Нажмите и удерживайте кнопку включения/выключения пока ручка находится в зарядном устройстве.
- 3 Удерживайте кнопку включения/выключения нажатой до тех пор, пока не услышите последовательность из трех коротких звуковых сигналов (через 6–7 секунд).

4 Отпустите кнопку питания.

- Трехтональный звуковой сигнал (низкий, средний и высокий) оповестит о включении датчика давления. Световой индикатор замены насадки и заряда аккумулятора также мигнет зеленым светом 2 раза, подтверждая включение функции.
- Трехтональный звуковой сигнал (высокий, средний и низкий) оповестит о выключении датчика давления. Световой индикатор замены насадки и заряда аккумулятора также мигнет желтым светом 1 раз, подтверждая выключение функции.

Если вы продолжите удерживать кнопку включения/выключения после трех коротких звуковых сигналов, последовательность включения/выключения повторится.

Уровень заряда аккумулятора и зарядка

- 1** Вставьте вилку зарядного устройства в розетку электросети.
- 2** Установите ручку на зарядное устройство.
 - Зарядное устройство издаст два коротких звуковых сигнала, подтверждая правильное размещение ручки.
 - Если индикатор заряда аккумулятора мигает, значит, зубная щетка заряжается.
 - Когда ручка будет полностью заряжена в зарядном устройстве, индикатор заряда аккумулятора загорится ровным зеленым светом в течение 30 секунд и выключится.

Примечание. Зубная щетка поставляется предварительно заряженной для первого использования. После первого использования щетку необходимо заряжать в течение не менее 24 часов.

Индикатор заряда аккумулятора (когда ручка не находится в зарядном устройстве)

При снятии Philips Sonicare с зарядного устройства индикатор батареи в нижней части зубной щетки будет указывать статус заряда аккумулятора.

- Ровный зеленый свет индикатора: аккумулятор полностью заряжен
- Мигающий зеленый свет индикатора: средний заряд аккумулятора
- Мигающий желтый свет индикатора и три звуковых сигнала: низкий уровень заряда аккумулятора
- Мигающий желтый свет индикатора и две серии по пять звуковых сигналов: не осталось ни одной процедуры чистки (зарядите щетку)

Дезинфекция

- Благодаря ультрафиолетовому дезинфектору можно дезинфицировать насадки-щетку после каждого использования (Рис. 14).

Отключите дезинфектор от электросети, прекратите эксплуатацию устройства и обратитесь в службу поддержки покупателей в следующих случаях:

- ультрафиолетовая лампа продолжает гореть при открытой дверце;
- окошко дезинфектора сломано или отсутствует;
- во время работы из дезинфектора идет дым или ощущается запах гари.

Примечание. Ультрафиолетовое излучение может быть вредно для глаз и кожи. Всегда храните прибор в недоступном для детей месте.

- 1 После чистки зубов промойте насадку и стряхните с нее воду.

Предупреждение. Никогда не помещайте в дезинфектор насадку с надетым защитным колпачком.

- 2 Поместите палец в углубление на дверце в верхней части дезинфектора и откройте дверцу (Рис. 15).

34 Русский

- 3 Установите чистящую насадку на один из двух штырьков в дезинфекторе так, чтобы чистящая поверхность насадки была обращена к лампе (Рис. 16).

Примечание. С помощью дезинфектора следует производить очистку только съемных чистящих насадок щетки Philips Sonicare.

Примечание. Не очищайте чистящие насадки Philips Sonicare for Kids с помощью дезинфектора.

- 4 Убедитесь, что дезинфектор подключен к исправной розетке электросети с соответствующим напряжением.
- 5 Закройте дверцу и нажмите зеленую кнопку включения/выключения для выбора цикла УФ-очистки.

Примечание. Включить дезинфектор можно только при плотно закрытой дверце.

Примечание. Если открыть дверцу во время работы дезинфектора, он выключится.

Примечание. Цикл работы дезинфектора составляет 10 минут, после чего устройство выключается автоматически.

- Во время работы в окошке дезинфектора должен быть виден свет.

Очистка

Примечание. Насадки-щетki, ручку, дорожный чехол и УФ-дезинфектор нельзя мыть в посудомоечной машине.

Ручка зубной щетки

- 1 Снимите чистящую насадку и промойте область вокруг металлического вала теплой водой. Проверьте, чтобы остатки зубной пасты были полностью удалены (Рис. 17).

Примечание. Не надавливайте острыми предметами на резиновое уплотнение на металлическом вале, так как это может привести к повреждению.

- 2 Протирайте поверхность ручки влажной тканью.

Примечание. Для очистки ручки запрещается использовать изопропиловый (протирачный) спирт, уксус и отбеливатели, поскольку они могут вызвать ее обесцвечивание.

Насадка

- 1 Ополаскивайте чистящую насадку после каждого использования (Рис. 18).
- 2 Не реже одного раза в неделю снимайте насадку и промывайте место крепления к ручке теплой водой.

Зарядное устройство

- 1 Перед очисткой прибора отсоединяйте его от электросети.
- 2 Протирайте поверхность зарядного устройства влажной тканью. (Рис. 19)

Дезинфектор

Предупреждение. Запрещается погружать дезинфектор в воду или промывать его под струей воды.

Предупреждение. Не проводите очистку дезинфектора, пока УФ-лампа нагрета.

Для оптимальной эффективности рекомендуется проводить очистку дезинфектора раз в неделю.

- 1 Отключите дезинфектор от электросети.
- 2 Потяните на себя поддон для капель и извлеките его. Промойте поддон и протрите его влажной тканью (Рис. 20).
- 3 Протрите все внутренние поверхности влажной тканью.
- 4 Снимите защитный экран перед ультрафиолетовой лампой (Рис. 21).

Чтобы снять защитный экран, возьмитесь за края рядом с защелками, аккуратно сожмите и вытащите его.

- 5 Извлеките ультрафиолетовую лампу.
Чтобы снять ультрафиолетовую лампу, возьмитесь за нее и вытащите из металлического зажима.
- 6 Протрите защитный экран и ультрафиолетовую лампу влажной тканью.
- 7 Установите лампу на место.

36 Русский

Чтобы вставить лампу обратно, установите цоколь лампы напротив металлического зажима и прижмите лампу к зажиму.

8 Установите защитный экран на место.

Чтобы вставить экран обратно, совместите выступы на экране с пазами на отражающей поверхности рядом с ультрафиолетовой лампой. Вставьте экран в пазы на дезинфекторе.

Хранение

Если вы не планируете использовать устройство в течение длительного времени, рекомендуется отключить его от электросети, очистить (см. главу «Очистка») и хранить в сухом прохладном месте вдали от прямых солнечных лучей. Излишек шнура питания УФ-дезинфектора можно заправить во встроенный фиксатор шнура для удобства хранения.

Замена

Насадка

- Для достижения оптимальных результатов заменяйте насадки Philips Sonicare каждые 3 месяца.
- Пользуйтесь только сменными насадками Philips Sonicare.

Ультрафиолетовая лампа

- Сменные ультрафиолетовые лампы можно приобрести через центр поддержки потребителей Philips Sonicare в США, позвонив по телефону 1-800-682-7664. За пределами США обратитесь в местный центр поддержки потребителей Philips.

Где указан номер модели?

Номер модели зубной щетки Philips Sonicare указан в нижней части ее ручки.

Утилизация

- Этот символ означает, что продукт не может быть утилизирован вместе с бытовыми отходами (2012/19/ЕС) (Рис. 30).
- Этот символ означает, что в данном изделии содержатся встроенные аккумуляторы, которые не должны утилизироваться вместе с бытовыми отходами (Рис. 31) (2006/66/ЕС). Рекомендуется относить изделие в специализированный пункт сбора или сервисный центр Philips, где вам помогут извлечь аккумулятор.
- Соблюдайте правила своей страны по отдельному сбору электрических и электронных изделий, а также аккумуляторов. Правильная утилизация поможет предотвратить негативное воздействие на окружающую среду и здоровье человека.

Извлечение аккумулятора

Предупреждение! Следует извлекать аккумуляторные батареи только перед утилизацией прибора. Перед извлечением батареи убедитесь, что она полностью разряжена.

Чтобы извлечь аккумулятор, необходимо подготовить полотенце/ткань, молоток и плоскую (обычную) отвертку. Соблюдайте основные правила техники безопасности при выполнении описанных ниже операций. Убедитесь, что во время работы вы не подвергаете риску глаза, руки и пальцы и не повредите поверхность, на которой работаете.

- 1 Чтобы разрядить аккумулятор любого уровня заряда, извлеките ручку из зарядного устройства, включите щетку Philips Sonicare и подождите, пока она не прекратит работу. Повторяйте это действие, пока щетка Philips Sonicare не перестанет включаться.
- 2 Извлеките и выбросьте насадки. Полностью накройте ручку полотенцем или тканью (Рис. 22).
- 3 Придерживая верхнюю часть ручки, ударьте по нижней части корпуса ручки (на 1,27 см выше нижней кромки). Ударьте молотком по корпусу с четырех сторон, чтобы снять заглушку (Рис. 23).

Примечание. Возможно, для отсоединения внутренних защелок потребуется ударить по корпусу еще несколько раз.

- 4 Снимите заглушку с ручки зубной щетки. Если заглушку не удастся отсоединить от корпуса, повторяйте шаг 3, пока заглушка не будет извлечена (Рис. 24).
- 5 Переверните ручку и прижмите вал к твердой поверхности. Если внутренние элементы не удастся отсоединить от корпуса, повторяйте шаг 3, пока они не будут отсоединены (Рис. 25).
- 6 Снимите резиновую крышку отсека для батареи.
- 7 Вставьте отвертку в щель между аккумулятором и черной рамкой в нижней части блока внутренних элементов. Затем подденьте аккумулятор с помощью отвертки, чтобы отсоединить нижнюю часть черной рамки (Рис. 26).
- 8 Вставьте отвертку в щель между нижней частью аккумулятора и черной рамкой, чтобы снять металлический фиксатор, соединяющий аккумулятор с печатной платой зеленого цвета. Нижняя часть аккумулятора будет извлечена из рамки (Рис. 27).
- 9 Потяните аккумулятор из отсека для внутренних элементов, чтобы отсоединить второй металлический фиксатор (Рис. 28) аккумулятора.

Внимание! Во избежание повреждения кожи соблюдайте осторожность при прикосновении к острым краям фиксаторов аккумулятора.

- 10 Заклейте контакты аккумулятора лентой, чтобы избежать их замыкания (от оставшегося заряда аккумулятора). Аккумуляторы готовы для передачи в специализированный пункт утилизации; остальные элементы прибора подлежат утилизации в соответствии с применимыми правилами (Рис. 29).

Гарантия и поддержка

Для получения поддержки или информации посетите веб-сайт **www.philips.com/support** или ознакомьтесь с информацией на гарантийном талоне.

Ограничения гарантии

Условия международной гарантии не распространяются на:

- Чистящие насадки.
- Повреждения, вызванные использованием неавторизованных запчастей.
- Повреждения, вызванные неправильной эксплуатацией, использованием не по назначению, небрежностью, модификацией прибора или неквалифицированным ремонтом.
- Обычный износ, включая трещины, царапины, потертости, изменение или потерю цвета.
- Ультрафиолетовая лампа.

Электрическая зубная щетка с аккумулятором Изготовитель: "Филипс Консьюмер Лайфстайл Б.В.", Туссендиепен 4, 9206 АД, Драхтен, Нидерланды. Импортер на территорию России и Таможенного Союза: ООО «ФИЛИПС», Российская Федерация, 123022 г. Москва, ул. Сергея Макеева, д.13, тел. +7 495 961-1111. Основные параметры и характеристики электрических зубных щеток см. «Дополнение к руководству пользователя». Для бытовых нужд.

Ескерту

Құралды қолданбас бұрын, осы пайдаланушы нұсқаулығын мұқият оқып шығып, болашақта анықтамалық құрал ретінде пайдалану үшін сақтап қойыңыз.

Қауіпті жағдайлар

- Зарядтағышты судан алшақ ұстаңыз. Оны суға толы ваннаның немесе раковинаның жанында не үстінде сақтауға не қойып қоюға болмайды. Зарядтағышты суға немесе басқа сұйықтыққа батыруға болмайды. Тазалаудан кейін қабырға розеткасына қоспай тұрып, зарядтағыш толығымен құрғақ екенін тексеріңіз.

Абайлаңыз

- Ток сымын ауыстыруға болмайды. Егер ток сымы зақымдалса, зарядтағышты тастаңыз.
- Қауіпті болдырмау үшін әрқашан зарядтағышты бастапқы түріне жататынымен ауыстырыңыз.
- Зарядтағышты далада немесе қызған беттердің жанында пайдаланбаңыз.
- Құрылғы қандайда бір жолмен зақымдалса (щетка басы, сабы немесе зарядтағыш), оны пайдалануды тоқтатыңыз. Бұл құралда жөнделетін бөлшектер жоқ. Құрал зақымдалған болса, еліңіздегі тұтынушыларды қолдау орталығына хабарласыңыз («Кепілдік және қолдау» тарауын қараңыз).
- Бұл құрылғыны қауіпсіз пайдалану жөніндегі нұсқаулар беріліп, басқа біреу қадағалаған және құралды пайдалануға қатысты қауіп-қатерлер түсіндірілген жағдайда, осы құралды балалар және физикалық мүмкіндігі мен ойлау, сезу қабілеті шектеулі, білімі мен тәжірибесі аз адамдар пайдалана алады. Тазалау мен пайдаланушыға техникалық қызмет көрсету қызметтерін бақылаусыз балаларға орындауға болмайды.
- Балалар құрылғымен ойнамауы керек.

Абайлаңыз

- Щетка басын, сапты немесе зарядтағышты ыдыс жуғышта тазаламаңыз.

аза ша

- Тіс щеткасын қолданар алдында, егер сіз 2 ай шамасында жақ сүйекке, бетіңізге немесе тіс етіне операция жасаған болсаңыз, дәрігеріңізбен кеңесіңіз.
- Егер осы тіс щетканы қолданған соң шамадан тыс қанау орын алса, немесе 1 апта пайдаланған соң қанау жалғаса берсе, тіс дәрігеріңізбен кеңесіңіз. Сондай-ақ, Philips Sonicare щеткасын пайдаланғанда қолайсыздықты немесе ауырсынуды сезінсеңіз, тіс дәрігерінен кеңес алыңыз.
- Philips Sonicare тіс щеткасы электромагниттік құрылғыларға арналған қауіпсіздік стандарттарына сәйкес келеді. Егер сізде кардиостимулятор немесе басқа импланттық құрылғылар болса, пайдаланар алдында дәрігеріңізге немесе имплант құрылғысын өндірушіге хабарласыңыз.
- Егер сізде медициналық проблемалар болса, Philips Sonicare құрылғысын пайдаланар алдында дәрігеріңізбен кеңесіңіз.
- Бұл құрылғы тек тістер, қызыл иектер мен тілді тазалауға арналған. Оны басқа мақсатпен қолдануға болмайды. Қолайсыздық немесе ауырсыну сезінсеңіз, құрылғыны қолдануды тоқтатып, дәрігерге хабарласыңыз.
- Philips Sonicare тіс щеткасы — жеке күтім құрылғысы және стоматологиялық жұмыста немесе мекемеде көптеген емделушілерге қолдануға арналмаған.
- Қылшықтары жаншылған немесе майысқан щетка басын қолданбаңыз. Щетка басын 3 ай сайын немесе тозу белгілері байқалса, одан да ертерек ауыстырыңыз. Өндірушінің ұсынған щетка басынан басқа щетка бастарын қолдануға болмайды.
- Егер тіс пастаңызда пероксид, ас немесе екі көмір қышқылды содасы (ағартатын тіс пасталарында көбіне кездеседі) болса, щетка басын әрбір пайдаланған соң сабындап, сумен мұқият тазалаңыз. Бұл пластиктің шытынауынан қорғайды.

Электромагниттік өрістер (ЭМӨ)

Осы Philips құрылғысы электромагниттік өрістерге қатысты барлық қолданыстағы стандарттар мен ережелерге сәйкес келеді.

Радио жабдығының директивасы

- Осы өнімдегі радио жабдығы 13,56 МГц жиілікте басқарылады

- Радио жабдығымен тасымалданатын максималды РЖ қуаты: 30,16 дБм
- Бұдан кейін Philips компаниясы осы құралдың 2014/53/EU директивасының негізгі талаптарына және басқа тиісті ережелеріне сай екенін мәлімдейді. Сәйкестік туралы мәлімдемені www.philips.com/support сайтынан қарай аласыз.

Кіріспе

Осы затты сатып алуыңызбен құттықтаймыз және Philips компаниясына қош келдіңіз! Philips ұсынатын қолдауды толық пайдалану үшін өнімді www.philips.com/welcome торабында тіркеңіз.

Мақсатты пайдалану

ProtectiveClean сериялы қуатты тіс щеткалары тістің бұзылуын азайту және ауыз денсаулығын жетілдіріп жүргізу мақсатында тістерден жабысқақ тақта мен тағам қалдығын жоюға арналған.

Philips Sonicare (1-сурет)

- 1 Гигиеналық жол қақпағы
- 2 Смарт щетка бас(тар)ын анықтау*
- 3 Сап
- 4 Қуатты қосу/өшіру түймесі
- 5 Режим/қарқындылық түймесі
- 6 Режим шамы
- 7 Щетка басын ауыстыру керектігін ескерту шамы
- 8 Батарея белгісі
- 9 Зарядтау қондырғысы
- 10 Кірістірілген зарядтағыш және сым орағышы бар УК дезинфектор (тек белгілі бір түрлерде)*
 - Көрсетілмеген: УК жарық шамы
 - Көрсетілмеген: Дезинфектордың тамшы науасы
 - Көрсетілмеген: УК жарық шамы үшін қорғағыш экран
- 11 Жол сөмкесі (тек кейбір түрлерде)*

*Ескерту: Тіс щеткаларының әр түрлі үлгілері (түрлері) мазмұнының пайдаланушы нұсқаулығы қосымшасын қараңыз.

Щетка бастары.

Philips Sonicare құрылғысы ауыз күтімі қажеттіліктеріне сәйкес жоғары нәтижелерге жетуге жобаланған бір немесе бірнеше щетка басымен келеді.

Philips Sonicare BrushSync технологиясы

Смарт щетка бастарында саппен синхрондап, щетка басын ауыстыру еске салғышын қосуға микрочип пайдаланылады. Щетка басын ауыстыру еске салғышына қатысты қосымша ақпаратты «Мүмкіндіктер» бөлімінен қараңыз.

Бұл таңба щетка басы BrushSync технологиясымен (сурет 2) жабдықталғанын көрсетеді.

Щеткамен тазалау режимдері

Режимдер арасында ауыстыру үшін, қосу/өшіру түймесі астында орналасқан режим түймесін басыңыз.

Қуатты тіс щеткасы үлгісіне байланысты 2 немесе 3 щеткамен тазалау режимімен жабдықталады. Келесі режимдер қолжетімді:

Тазарту режимі

Тазалау — 2 минуттық режим. Бұл дұрыс және толық тазалау нәтижесін береді және C2 Optimal Plaque Control щетка басымен пайдалану ұсынылады.

Ағарту режимі

Ағарту режимі — 2 минут 30 секундтық режим, W2 Optimal White щетка басымен пайдалану ұсынылады.

Қызыл иектерді күту режимі

Қызыл иектерді күту — 3 минуттық режим, G2 Optimal Gum Care щетка басымен пайдалану ұсынылады.

Philips Sonicare пайдалану

Щеткамен тазалау туралы нұсқаулар

- 1 Щетка басын қылшықтары сап (сурет 3) алдына қаратылатындай етіп сапқа басып салыңыз.

- 2 Тоқтағанша, щетка басын металл білікке кіргізіңіз.

Ескертпе: Щетка басы мен сап арасында шамалы аралықтың болуы қалыпты.

- 3 Қылшықтарды (сурет 4) сулаңыз.
- 4 Қылшықтарға (сурет 5) тіс пастасының аз ғана мөлшерін жағыңыз.
- 5 Тіс щеткасының қылдарын тіске қарай (45 градус) қисайтып қойыңыз, сосын қатты басып, қылдар қызыл иек (сурет 6) сызығына немесе қызыл иек сызығының сәл астына жеткізіңіз. Щеткамен тазалау кезінде тым қатты бассаңыз, дірілдің өзгеруі (және дыбыстың аздап өзгеруі) ескертеді.

Ескертпе: Щетканың ортасы әрқашан тіске тиіп тұруы керек.

- 6 Philips Sonicare (сурет 7) құрылғысын қосу үшін қосу/өшіру түймесін басыңыз.
- 7 Тіс пен қызыл иекте орналасқан қылшықтарды ұстаңыз. Қылшықтар тіс (сурет 8) арасына жетуі үшін әрі-бері ақырын қозғалтып тісті жуыңыз.

Ескерту: Қылшықтар жарқырауы қажет. Қатты қырмаңыз.

- 8 Алдыңғы тістердің ішкі беттерін тазалау үшін щетка сабын жартылай тік ұстап, әр тісті (сурет 9) бірнеше рет қабаттастыра жүргізіңіз.
- 9 Ауыз қуысын толық тазалау үшін, ауызды Quadrascer мүмкіндігін (сурет 10) пайдаланып 4 бөлікке бөліңіз. Quadrascer мүмкіндігі 30 секундтан кейін дыбыс шығарады.
- 10 Quadrascer (сурет 11) мүмкіндігінен кейін толық 2 минут щеткамен тазалаңыз. 2 минуттан кейін тіс щеткасы автоматты түрде өшеді.

Ағарту режимінде алдыңғы тістеріңізді жарқыратып жылтырату үшін, сап 2 минуттан кейін 30 секунд щеткамен тазалауды жалғастырады.

Қызыл иек күтімі режимінде қызыл иектеріңізді ептел стимуляциялау мен массаж жасау үшін, сап 2 минуттан кейін қосымша бір минут щеткамен тазалауды жалғастырады.

- Щеткамен тазалау циклін аяқтағаннан кейін, қалған уақытты тістердің шайнау беттерін және дақтар пайда болатын аймақтарды щеткамен тазалауға жұмсауға болады. (сурет 12)

Philips Sonicare тіс щеткасын қауіпсіз пайдалануға болады:

- Тіс түзегіш пластиналар (тіс түзегіш пластиналарға қолданғанда щетка бастары тезірек тозады)
- Тіс қалпына келтіргіштері (пломбалар, коронкалар, венирлер)

Ескертпе: Philips Sonicare тіс щеткасы клиникалық зерттеулерде пайдаланылған кезде, ол EasyStart мүмкіндігі өшірулі, жоғары қарқындылықпен Тазалау режимінде (тісжегі мен қызыл иекке қатысты шағымдар) және Ағарту режимінде (ағарту шағымдары) пайдаланылуы керек.

Мүмкіндіктер

- EasyStart
- Щетка басын ауыстыру керектігін еске салғыш
- Қысым датчигі
- Quadpacer

EasyStart

Осы Philips Sonicare үлгісі EasyStart мүмкіндігі қосулы күйінде келеді. Philips Sonicare щеткасымен тазартуға үйрену үшін EasyStart мүмкіндігі алғашқы 14 реттік тазалау кезінде қуатты аздап арттырады. EasyStart мүмкіндігі барлық режимдерде жұмыс істейді.

EasyStart мүмкіндігін өшіру үшін, «Мүмкіндіктерді белсендіру немесе өшіру» бөлімін қараңыз.

Щетка басын ауыстыру керектігін еске салғыш

Philips Sonicare құрылғысы щетка басының (сурет 13) тозуын бақылайтын BrushSync технологиясымен жабдықталған.

- 1 Жаңа smart щетка басын алғаш ретін тіркеген кезде щетка басын ауыстыру еске салғышы шамы жасыл түсте үш рет жыпылықтайды. Бұл Philips щетка басында BrushSync технологиясы бар екендігін растайды.

- 2 Сабы уақыт өте келе щетка басын ауыстыруға оңтайлы уақытты анықтау мақсатында қолданылған қысым мен пайдаланылған уақыт мөлшеріне байланысты щетка басының тозуын бақылайды. Бұл мүмкіндік тістерді үздік тазалау және күтім көрсету кепілдігін береді.
- 3 Щетка басын ауыстыру керектігін ескерту шамы сары түспен жанса, щетка басын ауыстыру керек.

Щетка басын ауыстыру еске салғышын өшіру үшін, «Мүмкіндіктерді белсендіру немесе өшіру» бөлімін қараңыз.

Қысым датчигі

Philips Sonicare құрылғысы щеткамен тазалау кезінде қолданылған қысымды өлшейтін кеңейтілген датчикпен жабдықталған. Егер тым көп қысым қолданылса, тіс щеткасы қысымды азайту керектігін көрсететін кері байланысты бірден береді. Бұл пікір діріл өзгерісімен және щеткамен тазалау сезімімен берілген.

Қысым датчигін өшіру үшін, «Мүмкіндіктерді белсендіру немесе өшіру» бөлімін қараңыз.

Quadpacer

Quadpacer — ауыз қуысының әр түрлі бөлігін тазарту үшін ескертетін қысқа сигналы мен кідірісі бар интервал таймері. Таңдалған тазалау режиміне байланысты («Щеткамен тазалау режимдері» бөлімін қараңыз) тазалау циклі барысында Quadpacer дыбыс сигналын әр түрлі аралықтарда береді.

Мүмкіндіктерді белсендіру немесе өшіру

Тіс щеткасының келесі мүмкіндіктерін белсендіруге немесе өшіруге болады:

- EasyStart
- Щетка басын ауыстыру керектігін еске салғыш
- Қысым датчигі

Осы мүмкіндіктерді белсендіру немесе өшіру үшін, төмендегі нұсқауларды орындаңыз:

EasyStart

- 1 Сапты розеткаға қосылған зарядтағышқа қойыңыз.
- 2 Сап зарядтағышта болған кезде қуат қосу/өшіру түймесін басып тұрыңыз.
- 3 Жалғыз қысқа дыбыстық сигнал естілгенше (2 секундтан кейін) қуат қосу/өшіру түймесін басып тұрыңыз.
- 4 Қуат қосу/өшіру түймесін босатыңыз.
 - Төмен-орташа-жоғары үштік үні EasyStart мүмкіндігінің белсендірілгенін білдіреді. Сонымен қатар, щетка басын ауыстыру шамы және батарея шамы белсендіруді растау үшін 2 рет жасыл түсте жыпылықтайды.
 - Жоғары-орташа-төмен үштік үні EasyStart мүмкіндігінің өшірілгенін білдіреді. Сонымен қатар, щетка басын ауыстыру шамы және батарея шамы өшіруді растау үшін 2 рет сары түсте жыпылықтайды.

Ескертпе: Емханалық тиімділікке жету үшін EasyStart мүмкіндігін өшіру керек.

Щетка басын ауыстыру керектігін еске салғыш

- 1 Сапты розеткаға қосылған зарядтағышқа қойыңыз.
- 2 Сап зарядтағышта болған кезде қуат қосу/өшіру түймесін басып тұрыңыз.
- 3 Екі қысқа дыбыстық сигнал естілгенше (4-5 секундтан кейін) қуат қосу/өшіру түймесін басып тұрыңыз.
- 4 Қуат қосу/өшіру түймесін босатыңыз.
 - Төмен-орташа-жоғары үштік үні Щетка басын ауыстыру еске салғышы мүмкіндігінің белсендірілгенін білдіреді. Сонымен қатар, щетка басын ауыстыру шамы және батарея шамы белсендіруді растау үшін 2 рет жасыл түсте жыпылықтайды.
 - Жоғары-орташа-төмен үштік үні Щетка басын ауыстыру еске салғышы мүмкіндігінің өшірілгенін білдіреді. Сонымен қатар, щетка басын ауыстыру шамы және батарея шамы өшіруді растау үшін 2 рет сары түсте жыпылықтайды.

Қысым датчигі

- 1 Сапты розеткаға қосылған зарядтағышқа қойыңыз.
- 2 Сап зарядтағышта болған кезде қуат қосу/өшіру түймесін басып тұрыңыз.
- 3 Үш қысқа дыбыстық сигнал естілгенше (6-7 секундтан кейін) қуат қосу/өшіру түймесін басып тұрыңыз.
- 4 Қуат қосу/өшіру түймесін босатыңыз.
 - Төмен-орташа-жоғары үштік үні қысым датчигі мүмкіндігінің белсендірілгенін білдіреді. Сонымен қатар, щетка басын ауыстыру шамы және батарея шамы белсендіруді растау үшін 2 рет жасыл түсте жыпылықтайды.
 - Жоғары-орташа-төмен үштік үні қысым датчигі мүмкіндігінің өшірілгенін білдіреді. Сонымен қатар, щетка басын ауыстыру шамы және батарея шамы өшіруді растау үшін 1 рет сары түсте жыпылықтайды.

Егер үш қысқа дыбыстық сигналдан кейін қуат қосу/өшіру түймесін басып тұруды жалғастырсаңыз, белсендіру/өшіру реті қайталанады.

Батарея күйі және зарядтау

- 1 Зарядтағыштың штепселін электр розеткасына жалғаңыз.
- 2 Сапты зарядтағышқа қойыңыз.
 - Зарядтағыш саптың дұрыс салынғанын растау үшін 2 қысқа дыбыстық сигнал шығарады.
 - Батарея деңгейі индикаторының жарығы жыпылықтап тұрса, щетканың зарядталып жатқанын білдіреді.
 - Зарядтағышта сап толығымен зарядталған кезде батарея шамы қалың жасыл түсте 30 секунд жанып өшеді.

Ескертпе: Тіс щеткасы алғашқы қолданысқа алдын ала зарядталып келеді. Алғашқы қолданыстан кейін кемінде 24 сағат зарядтаңыз.

Батареяның күйі (сап зарядтағышта болмағанда)

Зарядтағыштан Philips Sonicare алған кезде тіс щеткасы астындағы батарея жарығы батареяның қызмет мерзімінің күйін көрсетеді.

- Қою жасыл ЖШД: толық зарядталған батарея

- Жыпылықтайтын жасыл ЖШД: орташа зарядталған батарея
- Жыпылықтайтын сары ЖШД және үш дыбыстық сигнал: төмен зарядталған батарея
- Жыпылықтайтын сары ЖШД және бес дыбыстық сигналдың екі жиыны: Щеткамен тазалау сеансы қалмады (тіс щеткасын зарядтау)

Дезинфекциялау

- УК дезинфектор көмегімен әр пайдаланудан (сурет 14) кейін щетка басын тазалауға болады.

Мына жағдайларда дезинфекторды розеткадан ажыратыңыз, пайдалануды тоқтатыңыз және тұтынушыларды қолдау қызметіне хабарласыңыз:

- Есік ашық кезде УК жарық шамы қосылып қалады.
- Дезинфектордың терезесі сынған немесе жоқ.
- Дезинфектор түтін немесе күйгеннің иісін шығарады.

Ескерту: УК жарығы адам көзіне және терісіне зиянды болуы мүмкін. Бұл құрылғы барлық уақытта балалар жетпейтін жерде ұстау керек.

- 1 Щеткамен тазалаудан кейін щетка басын шайыңыз және артық суды шайқап кетіріңіз.

Абайлаңыз! дезинфекциялау кезінде щетка басын жол қақпағымен жаппаңыз.

- 2 Саусақты дезинфектордың үстіндегі есік ойығына салып, есікті (сурет 15) ашыңыз.
- 3 Щетка басын дезинфектордағы 2 ілгектің біреуіне қылшықтарды жарық шамына (сурет 16) қаратып қойыңыз.

Ескерту: Philips Sonicare щетка бастарын тек дезинфекторда тазалаңыз.

Ескерту: Philips Sonicare балаларға арналған щетка бастарын дезинфекторда тазаламаңыз.

- 4 Дезинфектордың тиісті кернеулі розеткаға қосылғанын тексеріңіз.
- 5 Есікті жабыңыз және УК тазалау циклін таңдау үшін жасыл қуатты қосу/өшіру түймесін бір рет басыңыз.

Ескерту: есік дұрыстап жабылған жағдайда ғана дезинфекторды қосуға болады.

Ескерту: дезинфекциялау кезінде есікті ашсаңыз, дезинфектор тоқтайды.

Ескерту: Дезинфектор циклі 10 минут бойы жұмыс істейді, одан кейін автоматты түрде өшеді.

- Терезеде жарық көрінсе, дезинфектор жұмыс істеуде.

Тазалау

Ескертпе: Щетка басын, сабын, жол сөмкесін немесе УК дезинфекторын ыдыс жуғыш машинада жумаңыз.

Щетка сабы

- 1 Щетка басын алыңыз және металл білік аймағын жылы сумен шайыңыз. Қалған тіс пастасының (сурет 17) кеткеніне көз жеткізіңіз.

Ескерту: Металл біліктегі резеңке тығыздағышты үшкір заттармен баспаңыз, себебі бұл зақымдауы мүмкін.

- 2 Саптың бүкіл бетін дымқыл шүберекпен сүртіңіз.

Ескерту: Сапты тазалау үшін изопропилді спиртті, сірке суын немесе ағартқыш пайдаланбаңыз, себебі түссізденуіне себеп болуы мүмкін.

Щетка басы

- 1 Әр пайдаланудан (сурет 18) кейін щетка басын және қылшықтарды шайыңыз.
- 2 Щетка басын саптан ажыратып, кемінде аптасына бір рет щетка басының жалғанатын жерін жылы сумен шайып тұрыңыз.

Зарядтағыш

- 1 Тазаламас бұрын зарядтағышты токтан ажыратыңыз.
- 2 Зарядтағыштың бүкіл бетін дымқыл шүберекпен (сурет 19) сүртіңіз.

Дезинфектор

Абайлаңыз! дезинфекторды ағын суға салмаңыз немесе шүмек астында шаймаңыз.

Абайлаңыз! УК жарық шамы ыстық кезде дезинфекторды тазаламаңыз.

Тиімдірек болуы үшін дезинфекторды апта сайын тазалау ұсынылады.

- 1 Дезинфекторды розеткадан ажыратыңыз.
- 2 Тамшы науасын тігінен тартып шығарыңыз. Тамшы науасын шайып, дымқыл шүберекпен (сурет 20) тазалап сүртіңіз.
- 3 Ішкі беттердің барлығын ылғалды шүберекпен сүртіңіз.
- 4 УК жарық шамының (сурет 21) алдындағы қорғағыш экранды алыңыз.
Экранды алу үшін ысырмалар жанындағы жиектерді ұстаңыз, жайлап қысыңыз және қорғағыш экраннан тартып шығарыңыз.
- 5 УК жарық шамын алыңыз.
Жарық шамын алу үшін ұстаңыз және металл қысқыштан шығарыңыз.
- 6 Қорғағыш экранды және УК жарық шамын ылғалды шүберекпен тазалаңыз.
- 7 УК жарық шамын қайта салыңыз.
Жарық шамын қайта салу үшін жарық шамының төменгі жағын металл қысқышпен туралаңыз және шамды қысқышқа кіргізіңіз.
- 8 Қорғағыш экранды қайта салыңыз.
Экранды қайта салу үшін экрандағы ілгектерді УК жарық шамының жанындағы шағылыстырғыш беттегі ойықтарға туралаңыз.
Экранды дезинфектордағы тесіктерге түзу кіргізіңіз.

Сақтау

Егер өнімді ұзақ уақыт бойы пайдаланбайтын болсаңыз, розеткадан суырып тазалаңыз («Тазалау» тарауын қараңыз), сөйтіп оны тік күн сәулелері түспейтін салқын және құрғақ жерде сақтаңыз. УК дезинфекторының артық сымын ұйымдастырылған әдіспен сақтау үшін, біріктірілген сым орамын пайдалана аласыз.

Ауыстыру

Щетка басы

- Оңтайлы нәтижелерге жету үшін Philips Sonicare щетка бастарын 3 ай сайын ауыстырып тұрыңыз.
- Тек Philips Sonicare қосалқы щетка бастарын қолданыңыз.

УК жарық шамы

- Алмастыратын УК шамдарын Солтүстік Америкада 1-800-682-7664 нөміріне қоңырау шалумен Philips Sonicare тұтынушыларды қолдау қызметінен алуға болады. Солтүстік Америкадан тыс жергілікті Philips тұтынушыларды қолдау орталығына хабарласыңыз.

Үлгі нөмірін табу

Үлгі нөмірін Philips Sonicare тіс щеткасы сабының астынан қараңыз.

Өңдеу

- Бұл таңба осы өнімді қалыпты тұрмыстық қалдықпен бірге тастауға болмайтынын білдіреді (2012/19/EU) (сурет 30).
- Бұл белгі осы өнімде күнделікті үй қоқыстарымен (сурет 31) бірге тастауға болмайтын кірістірілген қайта зарядталатын батарея бар екенін білдіреді (2006/66/EC). Зарядталатын батареяны кәсіби түрде алу үшін, өнімді ресми жинау орнына немесе Philips қызмет көрсету орталығына апарыңыз.
- Электрондық және электр өнімдері мен қайта зарядталатын батареяларды бөлек жинау бойынша жергілікті ережелерді орындаңыз. Дұрыс тастау қоршаған ортаға және адам денсаулығына кері әсерін тигізбеуге көмектеседі.

Қайта зарядталатын батареяларды алу

Абайлаңыз: Құрылғыны тастау кезінде қайта зарядталатын батареяны ғана алып тастаңыз. Батареяны алып тастау алдында оның толығымен бос екендігін тексеріңіз.

Қайта зарядталатын батареяны алу үшін сүлгі немесе шүберек, балға мен жалпақ басты (стандартты) бұрауыш қажет. Төменде сипатталған процедураны орындау кезінде негізгі сақтық шараларына назар

аударыңыз. Көздерді, қолдарды, саусақтарды және жұмыс істейтін бетті қорғаңыз.

- 1 Кез келген зарядты қайта зарядталатын батареяның зарядын бітіру үшін сапты зарядтағыштан шығарып, Philips Sonicare қосып, өзі тоқтағанға дейін қосып қойыңыз. Philips Sonicare қосылмай қалғанша осы қадамды қайталаңыз.
- 2 Щетка басын алып, қоқысқа лақтырыңыз. Бүкіл тұтқаны сүлгімен немесе шүберекпен (сурет 22) жабыңыз.
- 3 Сабының жоғарғы жағын бір қолыңызбен ұстап, төменгі жағынан 0,5 дюйм жоғары тұрған сап корпусын ұрыңыз. Соңындағы қақпақты (сурет 23) шығару үшін барлық 4 жағынан да балғамен қатты ұрыңыз.

Ескертпе: Ішкі ілмекті байланысты бұзу үшін, ұшынан бірнеше рет ұруыңыз қажет болуы мүмкін.

- 4 Соңындағы қақпақты щетка сабынан шығарып алыңыз. Егер соңындағы қақпақ корпусынан оңай ажырамаса, оны шығарып алғанша (сурет 24) 3-қадамды қайталаңыз.
- 5 Сапты жоғарғы жағын төмен қаратып ұстап, білікті қатты бетке басыңыз. Егер ішкі құрамдастар корпусынан оңай ажырамаса, оларды шығарып алғанша (сурет 25) 3-қадамды қайталаңыз.
- 6 Резеңке батарея қақпағын алыңыз.
- 7 Батарея мен ішкі құрамдастардың төменгі жағында қара жақтау арасына бұрауышты кіргізіңіз. Одан кейін бұрауышты қара жақтаудың (сурет 26) төменгі жағын сындыратындай етіп батареядан көтеріңіз.
- 8 Батареяны жасыл басып шығарылған схемалы тақтаға жалғап тұрған метал ілмекті сындыру үшін бұрауышты батареяның төменгі жағы мен қара жақтау арасына салыңыз. Бұл батареяның төменгі жағын жақтаудан (сурет 27) ажыратады.
- 9 Екінші метал ілмекті (сурет 28) сындыру үшін, батареяны ұстап, ішкі құрамдастардан шығарып алыңыз.

Абайлаңыз: Саусақтарыңызды ауыртып алмас үшін, батарея ілмектерінің өткір ұштарына тиіп кетпеңіз.

10 Қалдық батарея зарядынан қысқа тұйықталуды болдырмау үшін батарея түйіспелерін лентамен жабыңыз. Енді зарядталмалы батареяны қайта өңдеуге жіберуге және өнімнің қалған бөлігін тиісінше (сурет 29) қоқысқа тастауға болады.

Кепілдік және қолдау көрсету

Егер сізге ақпарат немесе қолдау қажет болса, www.philips.com/support сайтына кіріңіз немесе халықаралық кепілдік парақшасын оқыңыз.

Кепілдік шектеулері

Халықаралық кепілдік шарттары келесі бөлшектерді қамтымайды:

- Щетка бастары.
- Рұқсат етілмеген алмастырылатын бөлшектерінен болған зақым.
- Мақсатсыз пайдалану, асыра пайдалану, немқұрайлылық, енгізілген өзгерістер немесе рұқсатсыз жөндеу себептерінен туындаған зақымдар.
- Қалыпты тозу, соның ішінде кертілу, сырылу, мүжілу, түстің өзгеруі немесе түссіздену.
- УК жарық шамы.

Электр тіс тазалайтын щетка Өндіруші: "Филипп Консьюмер Лайфстайл Б.В.", Туссендиепен 4, 9206 АД, Драхтен, Нидерланды. Ресей және Кедендік Одақ территориясына импорттаушы: "ФИЛИПС" ЖШҚ, Ресей Федерациясы, 123022 Мәскеу қаласы, Сергей Макеев көшесі, 13-үй, тел. +7 495 961-1111.

Негізгі параметрлері мен сипаттамалары электрлік тіс щеткасы қараңыз толықтыруда осы пайдаланушы нұсқаулығын.

Тұрмыстық қажеттіліктерге арналған.

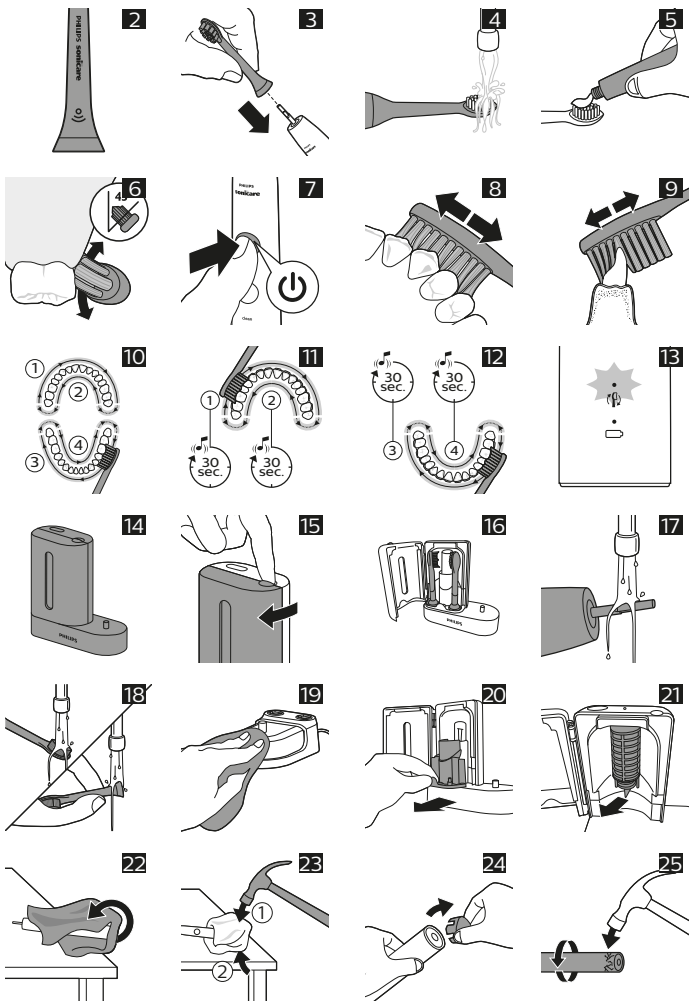

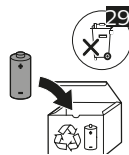
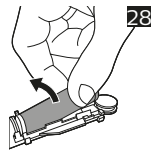
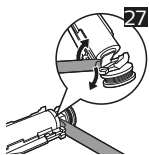
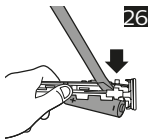

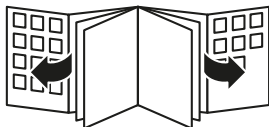

www.philips.com/Sonicare

©2018 Koninklijke Philips N.V. (KPNV). All rights reserved. Philips and the Philips shield are trademarks of KPNV. Sonicare and the Sonicare logo are trademarks of Philips Oral Healthcare, LLC and/or KPNV.
4235.021.7421.1 (26/11/2018)



>75 % recycled paper
>75 % papier recyclé