



Бытовая техника, способная на большее



Получите быстрый доступ к инструкциям,
обучающим видео и техподдержке с помощью
фото-регистрации по ссылке
electrolux.com/register



Electrolux

СОДЕРЖАНИЕ

1. СВЕДЕНИЯ ПО ТЕХНИКЕ БЕЗОПАСНОСТИ.....	3
2. УКАЗАНИЯ ПО БЕЗОПАСНОСТИ.....	5
3. УСТАНОВКА.....	8
4. ОПИСАНИЕ ИЗДЕЛИЯ.....	10
5. ПАНЕЛЬ УПРАВЛЕНИЯ.....	10
6. ПЕРЕД ПЕРВЫМ ИСПОЛЬЗОВАНИЕМ.....	11
7. ЕЖЕДНЕВНОЕ ИСПОЛЬЗОВАНИЕ.....	12
8. ФУНКЦИИ ЧАСОВ.....	14
9. ИСПОЛЬЗОВАНИЕ ДОПОЛНИТЕЛЬНЫХ ПРИНАДЛЕЖНОСТЕЙ.....	16
10. ДОПОЛНИТЕЛЬНЫЕ ФУНКЦИИ.....	16
11. СОВЕТЫ И РЕКОМЕНДАЦИИ.....	17
12. УХОД И ОЧИСТКА.....	31
13. ПОИСК И УСТРАНЕНИЕ НЕИСПРАВНОСТЕЙ.....	35
14. ТЕХНИЧЕСКИЕ ДАННЫЕ.....	37
15. ЭНЕРГЕТИЧЕСКАЯ ЭФФЕКТИВНОСТЬ.....	37

МЫ ДУМАЕМ О ВАС

Благодарим вас за приобретение прибора Electrolux. Вы выбрали изделие, за которым стоят десятилетия профессионального опыта и инноваций. Уникальное и стильное, оно создавалось с заботой о вас. Поэтому когда бы вы ни воспользовались им, вы можете быть уверены: результаты всегда будут превосходными.

Добро пожаловать в Electrolux!

На нашем веб-сайте вы сможете:



Найти рекомендации по использованию изделий, руководства по эксплуатации, мастер устранения неисправностей, информацию о техническом обслуживании:

www.electrolux.ru/support



Зарегистрировать свое изделие для улучшения обслуживания:

www.promo.electrolux.ru



Приобрести дополнительные принадлежности, расходные материалы и фирменные запасные части для своего прибора:

www.electrolux-1.ru

ПОДДЕРЖКА ПОТРЕБИТЕЛЕЙ И СЕРВИСНОЕ ОБСЛУЖИВАНИЕ

Мы рекомендуем использовать оригинальные запчасти.

При обращении в сервис-центр следует иметь под рукой следующую информацию: модель, продуктовый номер (PNC), серийный номер. Данная информация находится на табличке с техническими данными.

 **Внимание / Важные сведения по технике безопасности.**

 **Общая информация и рекомендации**

 **Информация по охране окружающей среды**

Право на изменения сохраняется.

1. ⚠ СВЕДЕНИЯ ПО ТЕХНИКЕ БЕЗОПАСНОСТИ

Перед установкой и эксплуатацией прибора внимательно ознакомьтесь с настоящей Инструкцией по эксплуатации. Изготовитель не несет ответственность за какие-либо травмы или ущерб, возникшие вследствие неправильной установки или эксплуатации. Всегда храните эту Инструкцию под рукой в надежном месте для последующего использования.

1.1 Безопасность детей и лиц с ограниченными возможностями

- Данный прибор может эксплуатироваться детьми, если их возраст превышает 8 лет, и лицами с ограниченными физическими, сенсорными или умственными способностями и с недостаточным опытом или знаниями только при условии нахождения под присмотром лица, отвечающего за их безопасность, или после получения соответствующих инструкций, позволяющих им безопасно эксплуатировать электроприбор и дающих им представление об опасности, сопряженной с его эксплуатацией.
- Детям в возрасте от 3 до 8 лет, а также лицам с ярко выраженными и комплексными нарушениями здоровья запрещается находиться рядом с прибором, если только за ними не обеспечивается постоянный надзор.
- Детям младше 3 лет запрещается находиться рядом с прибором, если только за ними не обеспечивается постоянный надзор взрослых.
- Не позволяйте детям играть с прибором.
- Храните все упаковочные материалы вне досягаемости детей и утилизируйте их надлежащим образом.

- Не подпускайте детей и домашних животных к прибору, когда он работает или остывает. Доступные для контакта части могут сильно нагреваться во время эксплуатации.
- Если прибор оснащен устройством защиты детей, его следует включить.
- Очистка и доступное пользователю техническое обслуживание прибора не должно производиться детьми без присмотра.

1.2 Общие правила техники безопасности

- Установка данного прибора и замена кабеля должна осуществляться только квалифицированным персоналом.
- **ВНИМАНИЕ:** Прибор и его доступные для контакта части сильно нагреваются во время эксплуатации. Будьте осторожны и не прикасайтесь к нагревательным элементам.
- Помещая в прибор или извлекая из него посуду или аксессуары, всегда используйте кухонные перчатки.
- Перед любым обслуживанием отключите прибор от сети питания.
- **ВНИМАНИЕ:** Перед тем, как менять лампочку, убедитесь, что прибор отключен от электропитания, чтобы избежать опасности поражения электрическим током.
- Не эксплуатируйте прибор до его установки во встроенную мебель.
- Не используйте пароочистители для очистки прибора.
- Не используйте жесткие абразивные чистящие средства или острые металлические скребки для чистки стеклянной дверцы, так как ими можно поцарапать её поверхность, в результате чего стекло может лопнуть.

- В случае повреждения кабеля электропитания во избежание поражения электрическим током он должен быть заменен изготовителем, авторизованным сервисным центром или специалистом с соответствующей квалификацией.
- Для извлечения направляющих для противня вытяните сначала переднюю, а затем заднюю часть направляющей для противня из боковой стенки движением, направленным от стенки. Установка направляющих для противня производится в обратном порядке.

2. УКАЗАНИЯ ПО БЕЗОПАСНОСТИ

2.1 Установка



ВНИМАНИЕ!

Установка прибора должна осуществляться только квалифицированным специалистом!

- Удалите всю упаковку.
- Не устанавливайте и не подключайте прибор, имеющий повреждения.
- Следуйте инструкциям по установке прибора (см. главу "Установка").
- Никогда не забывайте о мерах предосторожности при его перемещении: прибор имеет большой вес. Всегда используйте защитные перчатки и закрытую обувь.
- При перемещении прибора не тяните за его ручку.
- Разместите прибор в безопасном месте, отвечающем требованиям установки.
- Обеспечьте наличие минимально допустимых зазоров между соседними приборами и предметами мебели.
- Перед установкой прибора убедитесь, что дверца духового шкафа свободно открывается.
- Прибор оснащен электрической системой охлаждения. Для ее

работы требуется подключение к электросети.

Минимальная высота шкафа (минимальная высота шкафа под столешницей)	590 (600) мм
Ширина шкафа	560 мм
Глубина шкафа	550 (550) мм
Высота передней стороны прибора	594 мм
Высота задней стороны прибора	576 мм
Ширина передней стороны прибора	595 мм
Ширина задней стороны прибора	559 мм
Глубина прибора	569 мм
Глубина встраивания прибора	548 мм
Глубина с открытой дверцей	1022 мм
Минимальный размер отверстия для вентиляции. Отверстие сзади в нижней части	560x20 мм

Длина кабеля электропитания. Кабель находится в правом углу сзади	1500 мм
Винты крепления	4x25 мм

2.2 Подключение к электросети



ВНИМАНИЕ!

Существует риск пожара и поражения электрическим током.

- Все подключения к электросети должны производиться квалифицированным электриком.
- Прибор должен быть заземлен.
- Убедитесь, что параметры, указанные на табличке с техническими данными, соответствуют характеристикам электросети.
- Включайте прибор только в установленную надлежащим образом электророзетку с защитным контактом.
- Не используйте тройники и удлинители.
- Позаботьтесь о том, чтобы не повредить вилку и сетевой кабель. В случае необходимости замены сетевого шнура она должна быть выполнена нашим авторизованным сервисным центром.
- Не допускайте контакта сетевых кабелей или их приближения к дверце прибора или нише под прибором, особенно если дверца сильно нагрета.
- Детали, защищающие токоведущие или изолированные части прибора, должны быть закреплены так, чтобы их было невозможно удалить без специальных инструментов.
- Вставляйте вилку сетевого кабеля в розетку только по окончании установки прибора. Убедитесь, что после установки прибора к вилке электропитания имеется свободный доступ.

- Не подключайте прибор к розетке электропитания, если она плохо закреплена или если вилка неплотно входит в розетку.
- Для отключения прибора от электросети не тяните за кабель электропитания. Всегда беритесь за саму вилку.
- Следует использовать подходящие размыкающие устройства: предохранительные автоматические выключатели, плавкие предохранители (резьбовые плавкие предохранители следует выкручивать из гнезда), автоматы защиты от тока утечки и пускатели.
- Прибор должен быть подключен к электросети через устройство для изоляции, позволяющее отсоединять от сети все контакты. Устройство для изоляции должно обеспечивать зазор между разомкнутыми контактами не менее 3 мм.
- Данный прибор поставляется с сетевым шнуром и вилкой.

Типы кабелей, пригодные для установки или замены в Европе:

H07 RN-F, H05 RN-F, H05 RRF, H05 VV-F, H05 V2V2-F (T90), H05 BB-F

При выборе сечения кабеля используйте значение полной мощности (см. табличку с техническими данными). Также можно воспользоваться Таблицей:

Полная мощность (Вт)	Сечение сетевого кабеля (мм ²)
максимум 1380	3 x 0.75
максимум 2300	3 x 1
максимум 3680	3 x 1.5

Провод заземления (желто-зеленого цвета) должен быть на 2 см длиннее проводов фазы и нейтрали (синий и коричневый провода).

2.3 Эксплуатация



ВНИМАНИЕ!

Существует риск травмы, ожога и поражения электрическим током или взрыва.

- Данный прибор предназначен только для бытового применения.
 - Не вносите изменения в конструкцию данного прибора.
 - Удостоверьтесь, что вентиляционные отверстия не закрыты.
 - Во время работы прибора не оставляйте его без присмотра.
 - Прибор необходимо выключать после каждого использования.
 - Соблюдайте осторожность, открывая дверцу прибора во время его работы. Может произойти высвобождение горячего воздуха.
 - При использовании прибора не касайтесь его мокрыми руками; не касайтесь прибора, если на него попала вода.
 - Не надавливайте на открытую дверцу прибора.
 - Не используйте прибор в качестве столешницы или подставки для каких-либо предметов.
 - Соблюдайте осторожность, открывая дверцу прибора. При использовании ингредиентов, содержащих алкоголь, может образовываться воздушно-спиртовая смесь.
 - При открывании дверцы прибора рядом с ним не должно быть искр или открытого пламени.
 - Не помещайте на прибор, рядом с ним или внутрь него легковоспламеняющиеся вещества или изделия, пропитанные легковоспламеняющимися веществами.
- не кладите непосредственно на дно прибора алюминиевую фольгу.
 - не наливайте в нагретый прибор воду.
 - не храните влажную посуду и продукты в приборе после окончания приготовления пищи.
 - соблюдайте осторожность при установке и извлечении аксессуаров.
 - Изменение цвета эмали или нержавеющей стали не влияет на эффективность работы прибора.
 - Для приготовления кондитерских изделий и выпечки, содержащих большое количество влаги, используйте глубокий эмалированный противень. Соки из фруктов могут вызывать появление пятен, удалить которые будет невозможно.
 - Данный прибор предназначен только для приготовления пищи. Его не следует использовать в других целях, например, для обогрева помещений.
 - Всегда готовьте при закрытой дверце духового шкафа.
 - В случае установки прибора за мебельной панелью (например, дверцей) позаботьтесь о том, чтобы во время работы прибора дверца ни в коем случае не оказывалась закрытой. Нагрев и влажность, образующиеся за закрытой дверцей или мебельной панелью, могут привести к последующему повреждению прибора, места его установки или пола. Не закрывайте дверцу мебели до окончательного остывания прибора после использования.



ВНИМАНИЕ!

Существует риск повреждения прибора.

- Для предупреждения повреждения и изменения цвета эмали:



ВНИМАНИЕ!

Существует риск травмы, пожара или повреждения прибора.

- Перед выполнением операций по очистке и уходу выключите прибор и извлеките вилку сетевого кабеля из розетки.

2.4 Уход и чистка

- Убедитесь, что прибор остыл. В противном случае стеклянные панели могут треснуть.
- Поврежденные стеклянные панели следует заменять незамедлительно. Обратитесь в авторизованный сервисный центр.
- Соблюдайте осторожность при снятии дверцы с прибора. Дверца – тяжелая!
- Во избежание повреждения покрытия прибора производите его регулярную очистку.
- Очищайте прибор мягкой влажной тряпкой. Используйте только нейтральные моющие средства. Не используйте абразивные средства, царапающие губки, растворители или металлические предметы.
- В случае использования спрея для очистки духового шкафа следуйте инструкции по безопасности на его упаковке.
- Не следует чистить каталитическую эмаль (если это применимо) мощными средствами.

2.5 Внутреннее освещение



ВНИМАНИЕ!

Существует опасность поражения электрическим током.

- В приборе используется модуль подсветки или галогеновая лампа, предназначенная только для бытовых приборов. Не используйте их для освещения дома.
- Перед заменой лампы отключите электропитание прибора.
- Используйте только лампы той же спецификации.

2.6 Сервис

- Для ремонта прибора обратитесь в авторизованный сервисный центр.
- Применяйте только оригинальные запасные части.

2.7 Утилизация



ВНИМАНИЕ!

Существует опасность травмы или удушья.

- Отключите прибор от сети электропитания.
- Обрежьте кабель электропитания как можно ближе к прибору и утилизируйте его.
- Удалите защелку дверцы, чтобы дети или домашние животные не оказались заблокированными в приборе.

3. УСТАНОВКА



ВНИМАНИЕ!

См. главы, содержащие сведения по технике безопасности.

3.1 Встраивание

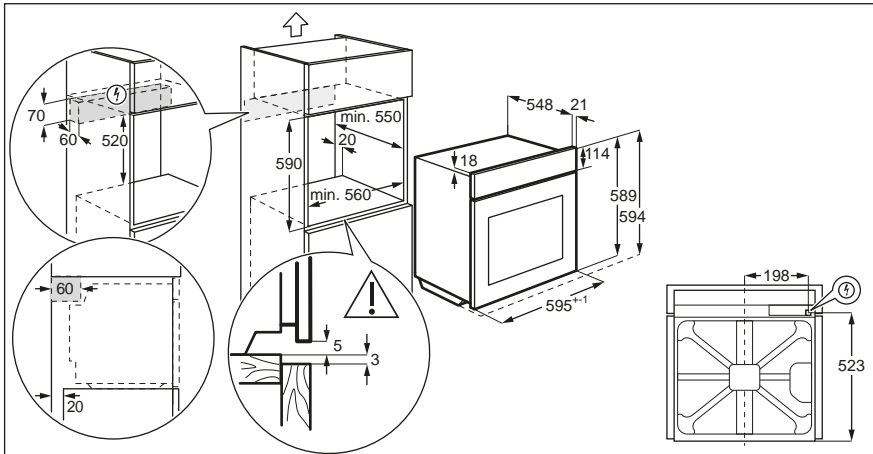
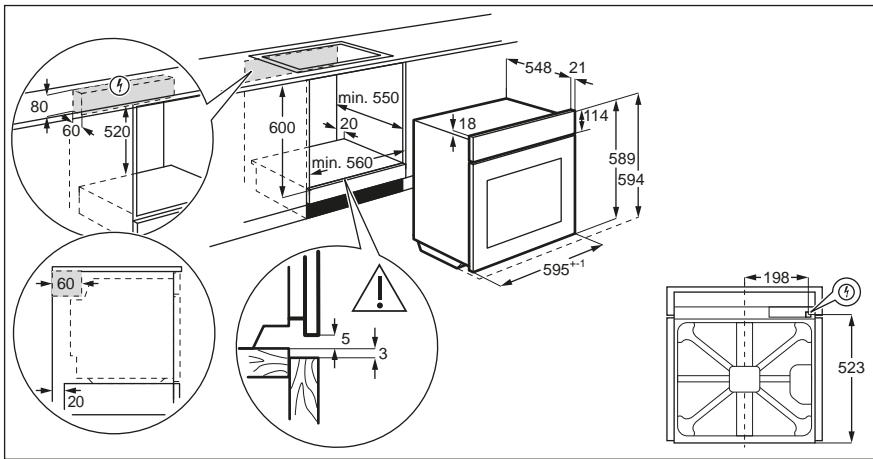

3.2 Крепление духового шкафа к кухонной мебели

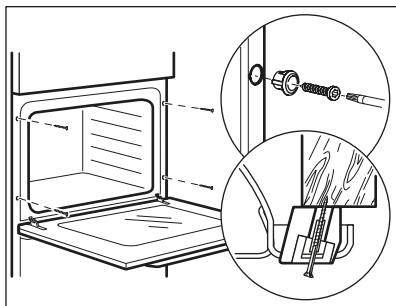

4. ОПИСАНИЕ ИЗДЕЛИЯ

4.1 Общий обзор

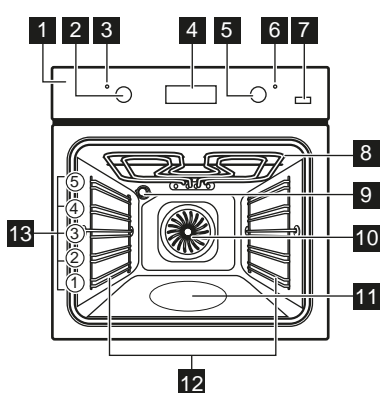

- 1 Панель управления
- 2 Ручка выбора режимов нагрева
- 3 Световой индикатор/символ включения
- 4 Дисплей
- 5 Ручка управления (термостата)
- 6 Индикатор/символ температуры
- 7 Плюс пар
- 8 Нагревательный элемент
- 9 Лампа освещения
- 10 Вентилятор
- 11 Выемка духового шкафа - Контейнер для водяной очистки
- 12 Съёмная направляющая для противня
- 13 Положение противней

4.2 Аксессуары

- **Решетка**
Для кухонной посуды, форм для выпечки, жаркого.
- **Эмалированный противень**

- Для тортов и печенья.
- **Глубокий эмалированный противень для гриля**
Для выпекания и жарки или в качестве поддона для сбора жира.

5. ПАНЕЛЬ УПРАВЛЕНИЯ

5.1 Кнопки

Сенсор / Кнопка	Описание
—	Установка времени.
🕒	Включение функции часов.
+	Установка времени.
🔥	Включение функции «Горячий воздух ПЛЮС».

5.2 Дисплей

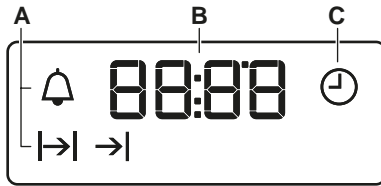

- A. Функции часов
- B. Таймер
- C. Функция часов

6. ПЕРЕД ПЕРВЫМ ИСПОЛЬЗОВАНИЕМ



ВНИМАНИЕ!

См. главы, содержащие Сведения по технике безопасности.

Порядок установки времени суток описан в Главе «Функции часов».

6.1 Первая чистка

Извлеките из духового шкафа все аксессуары и съемные направляющие для противней.

См. Главу «Уход и очистка».

Перед первым использованием духовой шкаф и аксессуары следует очистить.





Установите аксессуары и съемные направляющие для полок обратно на место.

6.2 Предварительный нагрев

Перед первым использованием пустой духовой шкаф следует предварительно разогреть.



Подробное описание функции Горячий воздух ПЛЮС см. раздел «Включение функции Горячий воздух ПЛЮС» в главе «Ежедневное использование».

1. Включите функцию . Установите максимальную температуру.
2. Дайте духовому шкафу поработать примерно один час.
3. Включите функцию . Установите максимальную температуру.
4. Дайте духовому шкафу поработать примерно 15 минут.
5. Включите функцию  . Установите максимальную температуру.
6. Дайте духовому шкафу поработать примерно 15 минут.
7. Выключите духовой шкаф и дайте ему остыть.

Аксессуары могут нагреться сильнее обычного. Из духового шкафа могут появиться неприятные запахи или дым. Убедитесь, что в помещении имеется достаточная циркуляция воздуха.

7. ЕЖЕДНЕВНОЕ ИСПОЛЬЗОВАНИЕ



ВНИМАНИЕ!

См. главы, содержащие Сведения по технике безопасности.

7.1 Утапливаемые ручки

Чтобы начать пользоваться прибором, нажмите на ручку. Ручка выйдет из утопленного положения.

7.2 Установка режима нагрева

1. Поверните ручку выбора режимов нагрева для выбора режима нагрева.
2. Поворотом ручки управления задайте нужную температуру. Лампа включается, когда духовой шкаф работает.
3. Для выключения духового шкафа поверните ручку выбора режима в положение «Выкл».

7.3 Режимы нагрева

Режим духового шкафа	Применение
 Положение «Выкл»	Духовой шкаф выключен.
 Освещение	Включение лампы.

Режим духового шкафа

Применение





Одновременное выпекание, жарка и высушивание продуктов максимум на трех уровнях.

Установите температуру на 20°C - 40°C меньше, чем для режима Традиционное приготвл..



Горячий воздух / Горячий воздух ПЛЮС / Водяная очистка

Повышение влажности в ходе приготовления. Получение подходящего цвета и хрустящей корочки в ходе приготовления. Придание большей сочности в ходе разогрева. Более подробную информацию о Водяной очистке см. в главе «Уход и очистка».

Режим духового шкафа	Применение
 Влажная конвекция	Данная функция специально разработана для обеспечения экономии электроэнергии. Инструкции по приготовлению приведены в Разделе Влажная конвекция Главы «Указания и рекомендации». Дверца духового шкафа не должна открываться, так как это прервет работу функции и не позволит духовому шкафу достичь максимально возможной энергоэффективности. При использовании данной функции температура внутри камеры может отличаться от заданной температуры. Уровень мощности может быть снижен. Общие рекомендации по энергосбережению приведены в разделе «Энергосбережение» главы «Энергетическая эффективность».
 Нижний нагрев	Выпекание пирогов с хрустящей основой и консервирование продуктов.
 Размораживание	Размораживание продуктов (овощей и фруктов). Время размораживания зависит от объема и размеров замороженных продуктов.
 Большой гриль	Приготовление на гриле большого количества тонких продуктов, а также приготовление стостов.

Режим духового шкафа	Применение
 Турбо-гриль	Жарка крупных кусков мяса или птицы на одном уровне. Приготовление решеток и обжаривание.
 Режим "Пирецца"	Выпечка пиццы. Интенсивное подрумянивание и хрустящая нижняя корочка.
 Традиционное приготовление.	Выпекание и жарка продуктов на одном уровне духового шкафа.

7.4 Выбор функции: Горячий воздух ПЛЮС

Данная функция повышает влажность во время приготовления.



ВНИМАНИЕ!

Существует риск получения ожогов и повреждения прибора.

Высвобождаемая влага может привести к получению ожогов. По окончании работы функции осторожно откройте дверцу.

1. Наполните выемку камеры водопроводной водой.

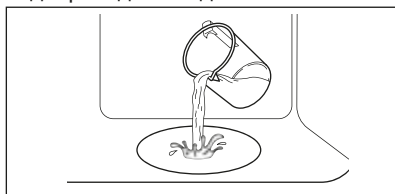

Максимальная емкость выемки для воды составляет 250 мл. Наполняйте выемку камеры духового шкафа водой, только когда прибор холодный.

**ПРЕДУПРЕЖДЕНИЕ**

Не наполняйте выемку камеры духового шкафа во время приготовления или когда прибор горячий.

2. Выберите в меню: .
3. Нажмите кнопку: Плюс пар . Работает только в сочетании с функцией Горячий воздух ПЛЮС. Загорится соответствующий индикатор.
4. Задайте температуру поворотом ручки управления.
5. Перед началом приготовления прогрейте пустой духовой шкаф в течение примерно 10 минут для создания влажности.

6. Поставьте пищу в духовой шкаф. См. Главу «Указания и рекомендации».

Не открывайте дверцу духового шкафа во время приготовления.

7. Для выключения духового шкафа поверните ручку выбора режима в положение «Выкл» и нажмите Плюс пар .

При этом индикатор погаснет.

8. Удалите воду из выемки камеры.

**ВНИМАНИЕ!**

Перед удалением остатков воды из выемки камеры убедитесь, что духовой шкаф холодный.

8. ФУНКЦИИ ЧАСОВ

8.1 Таблица функций часов

Функция часов	Применение
ВРЕМЯ СУТОК	Установка, изменение или контроль времени суток.
ДЛИТЕЛЬНОСТЬ	Установка продолжительности работы прибора.
ОКОНЧАНИЕ	Установка момента окончания работы прибора.
ОТСРОЧКА ПУСКА	Включение и выключение функций «ДЛИТЕЛЬНОСТЬ» и «ОКОНЧАНИЕ».
ТАЙМЕР	Установка таймера обратного отсчета. Эта функция не влияет на работу прибора. Таймер можно включить в любое время, даже если прибор выключен.

8.2 Установка текущего времени. Изменение времени

Для того, чтобы начать пользоваться духовым шкафом, следует задать текущее время.

При подключении прибора к электросети, после перебоа электроснабжения или в случае, если текущее время не установлено, мигает .





С помощью $+$ или $-$ установите надлежащее время суток.

Примерно через пять секунд мигание прекратится, и на дисплее отобразится установленное время суток.

Для изменения времени суток нажимайте до тех пор, пока не замигает .

8.3 Установка функции «ДЛИТЕЛЬНОСТЬ»





1. Выберите режим нагрева и задайте температуру духового шкафа.

2. Нажимайте на кнопку  до тех пор, пока не замигает символ .
3. С помощью  или  задайте значение времени «ДЛИТЕЛЬНОСТЬ».

На дисплее отображается .

4. По истечении установленного времени замигает  и раздастся звуковой сигнал. Прибор отключится автоматически.
5. Для отключения звукового сигнала нажмите любую кнопку.
6. Переведите переключатель режимов духового шкафа и ручки термостата в положение «Выкл».





8.4 Установка функции «ОКОНЧАНИЕ»





1. Выберите режим нагрева и задайте температуру духового шкафа.
2. Нажимайте на кнопку  до тех пор, пока не замигает символ .
3. Чтобы установить текущее время, нажмите  или .

На дисплее отображается .

4. По истечении установленного времени замигает  и раздастся звуковой сигнал. Прибор отключится автоматически.
5. Для отключения звукового сигнала достаточно нажать любую кнопку.
6. Переведите переключатель режимов духового шкафа и ручки термостата в положение «Выкл».

8.5 Установка функции «ОТСРОЧКА ПУСКА»





1. Выберите режим нагрева и задайте температуру духового шкафа.
2. Нажимайте на кнопку  до тех пор, пока не замигает символ .
3. С помощью  или  задайте значение функции «ДЛИТЕЛЬНОСТЬ».

4. Нажмите на .
5. С помощью  или  задайте необходимое значение функции «ОКОНЧАНИЕ».
6. Чтобы подтвердить выбор, нажмите на .

Позже прибор автоматически включится, проработает в течение времени, заданного функцией «ДЛИТЕЛЬНОСТЬ» и завершит работу во время, заданное функцией «ОКОНЧАНИЕ». В заданное время выдается звуковой сигнал.

7. Прибор отключится автоматически. Для отключения звукового сигнала достаточно нажать любую кнопку.
8. Переведите переключатель режимов духового шкафа и ручки термостата в положение «Выкл».



8.6 Установка ТАЙМЕРА

1. Нажимайте на кнопку  до тех пор, пока не замигает символ .
2. С помощью  или  задайте необходимое значение времени.

Таймер начнет работу автоматически через пять секунд.

3. По истечении времени раздастся звуковой сигнал. Для отключения звукового сигнала нажмите любую кнопку.
4. Переведите переключатель режимов духового шкафа и ручки термостата в положение «Выкл».

8.7 Отмена функций часов.

1. Нажимайте на кнопку  до тех пор, пока не замигает символ требуемой функции.
2. Нажмите и удерживайте  в нажатом положении.

Через несколько секунд соответствующая функция будет отключена.

9. ИСПОЛЬЗОВАНИЕ ДОПОЛНИТЕЛЬНЫХ ПРИНАДЛЕЖНОСТЕЙ



ВНИМАНИЕ!

См. главы, содержащие Сведения по технике безопасности.

9.1 Установка аксессуаров

Решетка:

Вставьте решетку между направляющими, убедившись, что опоры смотрят вниз.

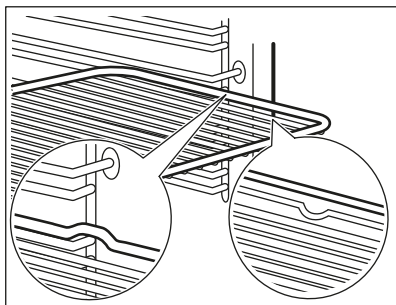

Эмалированный противень/ Сотейник:

Вставьте эмалированный противень / сотейник между направляющими планками.

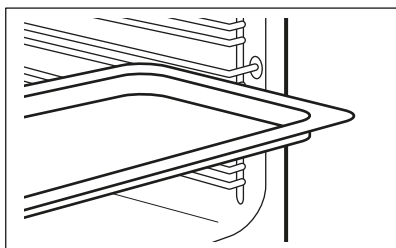

Одновременная установка решетки и эмалированного противня / сотейника:

Вставьте эмалированный противень / сотейник между направляющими для противня и решеткой на направляющих выше.

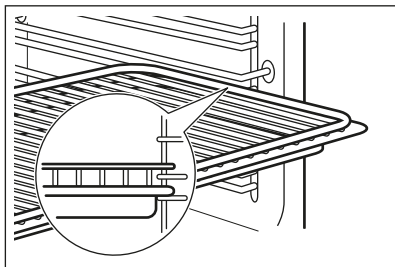

Небольшой выступ наверху повышает безопасность. Выступы также служат защитой от опрокидывания. Высокий ободок по периметру решетки служит для предотвращения соскальзывания посуды с решетки.

10. ДОПОЛНИТЕЛЬНЫЕ ФУНКЦИИ

10.1 Вентилятор охлаждения

Во время работы духового шкафа вентилятор автоматически включается, чтобы охлаждать поверхности духового шкафа. При выключении духового шкафа вентилятор продолжает работать до тех пор, пока прибор не остынет.

10.2 Предохранительный термостат

Неправильная эксплуатация или неисправность какого-либо компонента может привести к опасному перегреву духового шкафа. Для предотвращения этого духовой

шкаф оборудован предохранительным термостатом, при необходимости отключающим электропитание. При снижении температуры духовой шкаф

снова включается; включение происходит автоматически.

11. СОВЕТЫ И РЕКОМЕНДАЦИИ



ВНИМАНИЕ!

См. главы, содержащие сведения по технике безопасности.

Приведенные в таблицах значения температуры и времени приготовления являются ориентировочными. Они зависят от рецептов, качества и количества используемых ингредиентов.

11.1 Рекомендации по приготовлению

Духовой шкаф имеет пять положений противней.

Положения противней отсчитываются от дна духового шкафа.

Ваш духовой шкаф может отличаться характером приготовления выпечки и жаркого от предыдущего. Таблицы ниже содержат стандартные настройки температуры, времени приготовления и уровня полок духового шкафа.

Если найти установки для конкретного рецепта не удастся, поищите похожий рецепт.

Духовой шкаф оснащен специальной системой для циркуляции воздуха и постоянной переработки пара. Эта система позволяет готовить под воздействием пара и получать хорошо прожаренные, хрустящие снаружи и мягкие внутри блюда. Это уменьшает время приготовления и энергопотребление.

Приготовление выпечки

Не открывайте дверцу духового шкафа, пока не пройдет 3/4 времени приготовления.

Используйте эмалированный противень.

При одновременном использовании двух противней для выпекания оставляйте между ними пустой уровень.

Приготовление мяса и рыбы

При приготовлении очень жирных блюд используйте противень для жарки во избежание образования пятен, удаление которых может оказаться невозможным.

По окончании приготовления мяса рекомендуется подождать не менее 15 минут перед тем, как разрезать его - тогда оно останется сочным.

Во избежание образования чрезмерного количества дыма при жарке мяса налейте немного воды в противень для жарки. Во избежание конденсации дыма, доливайте воду в противень для сбора жира по мере испарения воды.

Время приготовления

Время приготовления зависит от типаготавливаемых продуктов, их консистенции и количества.

Приступая к использованию прибора, следите за ходом приготовления. Подберите оптимальные настройки (мощность нагрева, время приготовления и т.д.) для кухонной посуды, своих рецептов, количества продуктов.

11.2 Горячий воздух ПЛЮС

Используйте второе положение противня.

 ПИРОГИ / ВЫПЕЧКА / ХЛЕБ			
	 (мл)	 (°C)	 (мин)
Сахарное печенье / Лепёшки из песочного теста / Круассаны	100	150 - 180	10 - 20
Фокачча	100	200 - 210	10 - 20
Пицца	100	230	10 - 20
Булочки	100	200	20 - 25
Хлеб	100	180	35 - 40
Сливовый торт / Яблочный пирог / Булочки с корицей в форме для выпечки	100 - 150	160 - 180	30 - 60

Если не оговорено иное, используйте 150 мл воды.

 ЗАМОРОЖЕННЫЕ ГОТОВЫЕ БЛЮДА		
	 (°C)	 (мин)
Пицца	200 - 210	10 - 20
Круассаны	170 - 180	15 - 25
Лазанья используйте 200 мл	180 - 200	35 - 50

Используйте 100 мл воды.

Установите температуру 110 °C.

 ОСВЕЖИТЬ ПРОДУКТЫ	
	 (мин)
Булочки	10 - 20
Хлеб	15 - 25
Фокачча	15 - 25









 ОСВЕЖИТЬ ПРОДУКТЫ	
	 (мин)
Мясо	15 - 25
Макарон. изд.	15 - 25
Пицца	15 - 25
Рис	15 - 25
Овощи	15 - 25









Используйте 200 мл воды.

Используйте стеклянную глубокую емкость.









 ЖАРКА		
	 (°C)	 (мин)
Ростбиф	200	50 - 60
Цыпленок	210	60 - 80
Жаркое из свинины	180	65 - 80

11.3 Выпечка и жарка

 ПИРОГИ И ТОРТЫ						
	Традиционное приготовл.		Горячий воздух		 (мин)	
	 (°C)		 (°C)			
Изделия из взбитого теста	170	2	160	3 (2 и 4)	45 - 60	Форма для выпечки
Песочный торт	170	2	160	3 (2 и 4)	20 - 30	Форма для выпечки
Сырный сливочный пирог	170	1	165	2	60 - 80	Ø 26 см Форма для выпечки
Штрудель	175	3	150	2	60 - 80	Глубокий противень
Торт с джемом	170	2	165	2	30 - 40	Ø 26 см Форма для выпечки
Рождественский пирог, предварительно разогрейте пустой духовой шкаф	160	2	150	2	90 - 120	Ø 20 см Форма для выпечки
Сливовый торт, предварительно разогрейте пустой духовой шкаф	175	1	160	2	50 - 60	В форме для хлеба
Маффины	170	3	140 - 150	3	20 - 30	Глубокий противень
Маффины, два уровня	-	-	140 - 150	2 и 4	25 - 35	Глубокий противень
Маффины, три уровня	-	-	140 - 150	1, 3 и 5	30 - 45	Глубокий противень







 ПИРОГИ И ТОРТЫ						
	Традиционное приготвл.		Горячий воздух		 (мин)	
	 (°C)		 (°C)			
Печенье	140	3	140 - 150	3	30 - 35	Глубокий противень
Печенье, два уровня	-	-	140 - 150	2 и 4	35 - 40	Глубокий противень
Печенье, три уровня	-	-	140 - 150	1, 3 и 5	35 - 45	Глубокий противень
Безе	120	3	120	3	80 - 100	Глубокий противень
Безе, два уровня, предварительно разогрейте пустой духовой шкаф	-	-	120	2 и 4	80 - 100	Глубокий противень
Булочки, предварительно разогрейте пустой духовой шкаф	190	3	190	3	12 - 20	Глубокий противень
Эклеры	190	3	170	3	25 - 35	Глубокий противень
Эклеры, два уровня	-	-	170	2 и 4	35 - 45	Глубокий противень
Открытые пироги	180	2	170	2	45 - 70	Ø 20 см Форма для выпечки
Торт с большим количеством фруктов	160	1	150	2	110 - 120	Форма для выпечки, Ø24 см





Предварительно разогрейте пустой духовой шкаф.

 ХЛЕБ И ПИЦЦА						
	Традиционное пригот.вл.		Горячий воздух		 (мин)	
	 (°C)		 (°C)			
Белый Хлеб, 1-2 шт. по 0,5 кг/шт	190	1	190	1	60 - 70	-
Пшенично-ржаной хлеб, предварительный разогрев не требуется	190	1	180	1	30 - 45	В форме для хлеба
Булочки, 6 - 8 булочек	190	2	180	2 (2 и 4)	25 - 40	Глубокий противень
Пицца	230 - 250	1	230 - 250	1	10 - 20	Эмалированный противень
Лепёшки из песочного теста	200	3	190	3	10 - 20	Глубокий противень

Предварительно разогрейте пустой духовой шкаф.



Используйте форму для выпечки.







 ФЛАНЫ (ОТКРЫТЫЕ ПИРОГИ ИЗ СЛОЕНОГО ТЕСТА)						
	Традиционное пригот.вл.		Горячий воздух		 (мин)	
	 (°C)		 (°C)			
Пирог из макаронных изделий, предварительный разогрев не требуется	200	2	180	2	40 - 50	
Пирог с овощами, предварительный разогрев не требуется	200	2	175	2	45 - 60	

 ФЛАНЫ (ОТКРЫТЫЕ ПИРОГИ ИЗ СЛОЕНОГО ТЕСТА)					
	Традиционное при- готовл.		Горячий воздух		 (мин)
	 (°C)		 (°C)		
Киш (пирог с заварн. кремом и начинкой)	180	1	180	1	50 - 60
Лазанья	180 - 190	2	180 - 190	2	25 - 40
Каннелони	180 - 190	2	180 - 190	2	25 - 40







Используйте второе положение противня.

Воспользуйтесь решеткой.

 МЯСО					
	Традиционное приготовл.		Горячий воз- дух		 (мин)
	 (°C)		 (°C)		
Говядина	200		190		50 - 70
Свинина	180		180		90 - 120
Телятина	190		175		90 - 120
Английский ростбиф с кровью	210		200		50 - 60
Английский ростбиф средней прожаренности	210		200		60 - 70
Английский ростбиф, хорошо прожаренный	210		200		70 - 75

 МЯСО					
	Традиционное приготвл.		Горячий воздух		 (мин)
	 (°C)		 (°C)		
Свиная лопатка со шкуркой	180	2	170	2	120 - 150
Свиная рулька, 2 шт.	180	2	160	2	100 - 120
Ножка ягненка	190	2	175	2	110 - 130
Цыпленок, целиком	220	2	200	2	70 - 85
Индейка, целиком	180	2	160	2	210 - 240
Утка, целиком	175	2	220	2	120 - 150
Гусь, целиком	175	2	160	1	150 - 200
Кролик, разрезанный на куски	190	2	175	2	60 - 80
Зяец, разрезанный на куски	190	2	175	2	150 - 200
Фазан целиком	190	2	175	2	90 - 120

Используйте второе положение противня.

 РЫБА					
	Традиционное приготвл.		Горячий воздух		 (мин)
	 (°C)		 (°C)		
Форель / Морской лещ, 3-4 рыбы	190		175		40 - 55
Тунец / Лосось, 4-6 кусочков филе	190		175		35 - 60





11.4 Гриль

Предварительно разогрейте пустой духовой шкаф.

Используйте четвертое положение противня.

При приготовлении на гриле выбирайте максимальный уровень температуры

**ПРИГОТОВЛЕНИЕ НА ГРИЛЕ**

	 (кг)	 (мин) 1-я сторона	 (мин) 2-я сторона
Филе говядины, 4 шт.	0.8	12 - 15	12 - 14
Говяжий стейк, 4 шт.	0.6	10 - 12	6 - 8
Сосиски, 8	-	12 - 15	10 - 12
Свиные отбивные, 4 шт.	0.6	12 - 16	12 - 14
Половинка цыпленка, 2	1	30 - 35	25 - 30
Кебабы, 4	-	10 - 15	10 - 12
Куриная грудка, 4 шт.	0.4	12 - 15	12 - 14
Фрикадели, 6	0.6	20 - 30	-
Рыбн. филе, 4 шт.	0.4	12 - 14	10 - 12
Поджаренные сэндвичи, 4 - 6	-	5 - 7	-
Тосты, 4 - 6	-	2 - 4	2 - 3

11.5 Турбо-гриль

Предварительно разогрейте пустой духовой шкаф.

Используйте первое или второе положение противня.





Для вычисления времени жарки умножьте приведенное в Таблице ниже время на толщину филе, измеренную в сантиметрах.

	ГОВЯДИНА	
	 (°C)	 (мин)
Ростбиф или филе с кровью	190 - 200	5 - 6
Ростбиф или филе средней прожаренности	180 - 190	6 - 8

	ГОВЯДИНА	
	 (°C)	 (мин)
Ростбиф или филе, хорошо прожаренные	170 - 180	8 - 10

	СВИНИНА	
	 (°C)	 (мин)
Лопатка / Шейная часть / Окорок, 1 - 1,5 кг	160 - 180	90 - 120
Отбивные / Свиные ребрышки, 1 - 1,5 кг	170 - 180	60 - 90

 СВИНИНА		
	 (°C)	 (МИН)
Мясной рулет, 0,75 - 1 кг	160 - 170	50 - 60
Свиная ножка, предварительно отваренная, 0,75 - 1 кг	150 - 170	90 - 120





 ТЕЛЯТИНА		
	 (°C)	 (МИН)
Жареная телятина, 1 кг	160 - 180	90 - 120
Телячья ножка, 1,5-2 кг	160 - 180	120 - 150

 БАРАНИНА		
	 (°C)	 (МИН)
Ножка ягненка / Жареный ягненок, 1 - 1,5 кг	150 - 170	100 - 120
Седло ягненка, 1 - 1,5 кг	160 - 180	40 - 60

 ПТИЦА		
	 (°C)	 (МИН)
Птица, разделанная на куски, по 0,2-0,25 кг/шт.	200 - 220	30 - 50
Половинка цыпленка, по 0,4-0,5 кг/шт.	190 - 210	35 - 50
Цыпленок, курица, 1 - 1,5 кг	190 - 210	50 - 70
Утка, 1,5-2 кг	180 - 200	80 - 100
Гусь, 3,5-5 кг	160 - 180	120 - 180
Индейка, 2,5 кг - 3,5 кг	160 - 180	120 - 150
Индейка, 4-6 кг	140 - 160	150 - 240

 РЫБА (НА ПАРУ)		
	 (°C)	 (МИН)
Рыба, целиком, 1 - 1,5 кг	210 - 220	40 - 60

11.6 Размораживание

	 (кг)	 Время размораживания (мин)	 Время остаточного размораживания (мин)	
Цыпленок	1	100 - 140	20 - 30	Выложите цыпленка в большую тарелку на перевёрнутое блюдце. Переверните по истечении половины времени приготовления.
Мясо	1	100 - 140	20 - 30	Переверните по истечении половины времени приготовления.
	0.5	90 - 120		
Сливки	2 x 0,2	80 - 100	10 - 15	Сливки также хорошо взбиваются, если их немного охладить.
Форель	0.15	25 - 35	10 - 15	-
Клубника	0.3	30 - 40	10 - 20	-
Сливочное масло	0.25	30 - 40	10 - 15	-
Пирожные	1.4	60	60	-

11.7 Высушивание - Горячий воздух

Выложить противень пергаментной или пекарской бумагой.

Для наилучших результатов выключить духовой шкаф по истечении половины времени подсушивания, открыть дверцу и дать ему остыть в течение ночи для завершения высушивания.



При использовании одного противня выбирайте третье положение противня.

При использовании двух противней выбирайте первое и четвертое положения противней.

	 (°C)	 (час)
 ОВОЩИ		
Фасоль	60 - 70	6 - 8
Перец	60 - 70	5 - 6
Суповая зелень	60 - 70	5 - 6
Грибы	50 - 60	6 - 8
Зелень	40 - 50	2 - 3

Установите температуру 60°C - 70°C.

 ФРУКТЫ	
	 (час)
Сливы	8 - 10
Абрикосы	8 - 10
Яблоки, дольками	6 - 8

 ФРУКТЫ	
	 (час)
Груши	6 - 9

11.8 Влажная конвекция - рекомендуемые аксессуары





Используйте темные и неотражающие формы и контейнеры. Они лучше поглощают тепло, чем емкости светлых цветов и отражающая посуда.





			
Сковорода для пиццы	Емкость для запекания	Горшочки	Форма для флана
Темная, неотражающая диаметр 28 см	Темная, неотражающая диаметр 26 см	Стеклокерамическая диаметр 8 см, высота 5 см	Темная, неотражающая диаметр 28 см





11.9 Влажная конвекция

Для достижения оптимальных результатов воспользуйтесь

рекомендациями, приведенными в таблице ниже.







		 (°C)		 (мин)
Сдобные булочки, 12 шт.	эмалированный противень или поддон	175	3	40 - 50
Рулеты, 9 шт.	эмалированный противень или поддон	180	2	35 - 45
Пицца, заморож., 0,35 кг	решетка	180	2	45 - 55
Швейцарский рулет	эмалированный противень или поддон	170	2	30 - 40







		 (°C)		 (мин)
Шоколадный торт	эмалированный противень или поддон	170	2	45 - 50
Суфле, 6 шт.	керамические формочки на решетке	190	3	45 - 55
Бискв. осн. для откр. пир.	форма для основы флана на решетке	180	2	35 - 45
Бисквитный торт	емкость для диетического приготовления на решетке	170	2	35 - 50
Отварная рыба, 0,3 кг	эмалированный противень или поддон	180	2	35 - 45
Рыба, целиком, 0,2 кг	эмалированный противень или поддон	180	3	25 - 35
Рыбн. филе, 0,3 кг	сковорода для пиццы на решетке	170	3	30 - 40
Отварное мясо, 0,25 кг	эмалированный противень или поддон	180	3	35 - 45
Шашлык, 0,5 кг	эмалированный противень или поддон	180	3	40 - 50
Сахарное печенье, 16 шт.	эмалированный противень или поддон	150	2	30 - 45
Минд. печенье, 20 шт.	эмалированный противень или поддон	180	2	45 - 55
Маффины, 12 шт.	эмалированный противень или поддон	170	2	30 - 40
Несладкие изделия, 16 шт.	эмалированный противень или поддон	170	2	35 - 45
Печенье из песочного теста, 20 шт.	эмалированный противень или поддон	150	2	40 - 50
Тарталетки, 8 шт.	эмалированный противень или поддон	170	2	30 - 40
Овощи, отварные, 0,4 кг	эмалированный противень или поддон	180	2	35 - 45
Вегетарианский омлет	сковорода для пиццы на решетке	180	3	35 - 45







		 (°C)		 (МИН)
Овощи по-средиземноморски, 0,7 кг	эмалированный противень или поддон	180	4	35 - 45

11.10 Информация для тестирующих организаций

Испытания согласно IEC 60350-1.

				 (°C)	 (МИН)	
Мелкое печенье, 20 шт на противне	Традиционное приготовл.	Глубокий противень	3	170	20 - 30	-
Мелкое печенье, 20 шт на противне	Горячий воздух	Глубокий противень	3	150 - 160	20 - 35	-
Мелкое печенье, 20 шт на противне	Горячий воздух	Глубокий противень	2 и 4	150 - 160	20 - 35	-
Яблочный пирог, две формы Ø20 см	Традиционное приготовл.	Решетка	2	180	70 - 90	-
Яблочный пирог, две формы Ø20 см	Горячий воздух	Решетка	2	160	70 - 90	-

				 (°C)	 (мин)	
Бисквит в форме для выпечки диаметром 26 см	Традиционное приготвл.	Решетка	2	170	40 - 50	Предварительно разогрейте духовой шкаф в течение 10 минут.
Бисквит в форме для выпечки диаметром 26 см	Горячий воздух	Решетка	2	160	40 - 50	Предварительно разогрейте духовой шкаф в течение 10 минут.
Бисквит в форме для выпечки диаметром 26 см	Горячий воздух	Решетка	2 и 4	160	40 - 60	Предварительно разогрейте духовой шкаф в течение 10 минут.
Песочное печенье	Горячий воздух	Глубокий противень	3	140 - 150	20 - 40	-
Песочное печенье	Горячий воздух	Глубокий противень	2 и 4	140 - 150	25 - 45	-
Песочное печенье	Традиционное приготвл.	Глубокий противень	3	140 - 150	25 - 45	-
Тосты, 4-6 шт	Гриль	Решетка	4	макс.	2-3 минуты на одной стороне; 2-3 минуты на второй стороне	Предварительно разогрейте духовой шкаф в течение 3 минут.

				 (°C)	 (МИН)	
Бургер с говядиной, 6 шт, 0,6 кг	Гриль	Решетка и поддон	4	макс.	20 - 30	Поставьте решетку на четвертый уровень и поддон на третий уровень духового шкафа. По истечении половины времени приготовления переверните продукты. Предварительно разогрейте духовой шкаф в течение 3 минут.

12. УХОД И ОЧИСТКА



ВНИМАНИЕ!

См. главы, содержащие Сведения по технике безопасности.

12.1 Примечание относительно очистки



Чистящие средства

Переднюю часть духового шкафа протирайте мягкой тканью, смоченной в теплой воде с мягким моющим средством.

Для очистки металлических поверхностей используйте специальное чистящее средство.

Стойкие пятна удаляйте при помощи специальных чистящих средств для духовых шкафов.



Ежедневное использование

Камеру духового шкафа следует очищать после каждого использования. Накопление жира или остатков других продуктов может привести к возгоранию. При приготовлении на сковороде гриль этот риск увеличивается.

Внутри прибора или на стеклянных панелях дверцы духового шкафа может конденсироваться влага. Для уменьшения конденсации прогрейте духовой шкаф в течение 10 минут перед началом приготовления. После каждого использования вытирайте камеру насухо мягкой тряпкой.



После каждого использования все дополнительные аксессуары духового шкафа следует очистить и просушить. Используйте для этого мягкую тряпку, смоченную в теплой воде с моющим средством. Не мойте аксессуары в посудомоечной машине.

Аксессуары Не используйте для мытья аксессуаров с антипригарным покрытием агрессивные чистящие средства, предметы с острыми краями или посудомоечную машину.

12.2 Модели из нержавеющей стали или алюминия

Очистку дверцы духового шкафа можно производить только влажной тряпкой или губкой. Протрите ее насухо мягкой тряпкой.

Никогда не используйте абразивные средства, металлические губки или средства, содержащие кислоты, т.к. они могут повредить поверхность духового шкафа. Выполняйте чистку панели управления духового шкафа с соблюдением аналогичных предосторожностей.

12.3 Очистка выемки внутренней камеры

Процедура очистки удаляет из выемки камеры известковый налет, оставшийся после приготовления с использованием пара.



Для данной функции: Горячий воздух ПЛЮС Рекомендуется производить процедуру очистки не реже, чем каждые 5-10 циклов приготовления.

1. Налейте в выемку внутренней камеры 250 мл белого уксуса. Используйте уксус концентрации не выше 6% и без каких-либо добавок.
2. Оставьте уксус на 30 минут при комнатной температуре, позволив ему растворить известковый налет.
3. Протрите внутреннюю камеру мягкой тряпкой, смоченной в теплой воде.

12.4 Очистка уплотнения дверцы

Регулярно проверяйте состояние уплотнения дверцы. Уплотнение дверцы проходит по периметру рамки камеры духового шкафа. В случае повреждения уплотнения дверцы не используйте духовой шкаф. Обратитесь в авторизованный сервисный центр.

Для очистки уплотнения дверцы ознакомьтесь с общей информацией о чистке прибора.

12.5 Извлечение: направляющих для противней

Для очистки камеры духового шкафа извлеките направляющие для противней.



ПРЕДУПРЕЖДЕНИЕ

При извлечении направляющих для противней соблюдайте осторожность.

1. Потяните переднюю часть направляющей для противня в сторону, противоположную боковой стенке.

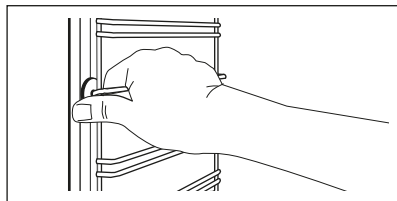

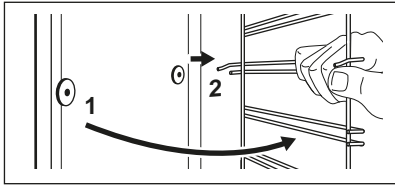

2. Вытяните заднюю часть направляющей из боковой стенки и снимите ее.



Установите извлеченные аксессуары в обратном порядке.

12.6 Водяная очистка

В данной процедуре очистки влажность используется для удаления остающихся в духовом шкафу загрязнений в виде жира и частиц пищи.

1. Налейте в выемку внутренней камеры на дне духового шкафа 200 мл воды.
2. Выберите в меню:   и нажмите .
3. Установите температуру 90°C.
4. Дайте духовому шкафу поработать примерно 30 минут.
5. Выключите духовой шкаф.
6. После остывания духового шкафа вытрите внутреннюю камеру мягкой тряпкой.



ВНИМАНИЕ!

Прежде чем касаться духового шкафа, убедитесь что он остыл. Существует риск получения ожогов.

12.7 Снятие и установка дверцы

В дверце духового шкафа имеются две стеклянные панели. И дверца духового шкафа, и внутренняя стеклянная панель снимаются для чистки. Перед извлечением стеклянных панелей прочитайте инструкцию «Извлечение и установка стеклянных панелей» целиком.



Если предварительно не снять дверцу духового шкафа, она может захлопнуться при попытке извлечь стеклянную панель.



ПРЕДУПРЕЖДЕНИЕ

Не используйте духовой шкаф без внутренней стеклянной панели.

1. Откройте дверцу до конца и возьмитесь за обе петли.

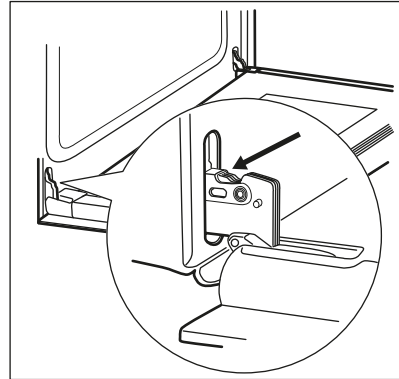

2. Поднимите и до конца поверните рычажки на обеих петлях.

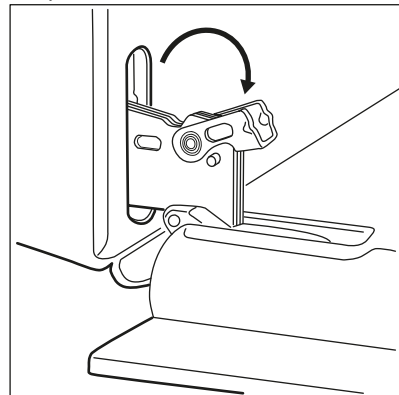

3. Прикройте дверцу наполовину до первого фиксируемого положения. Затем вытяните дверцу вверх и вперед из ее гнезда.

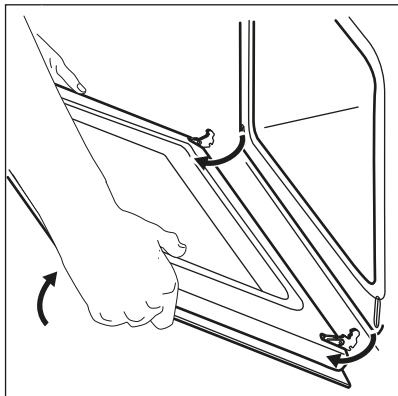

4. Положите дверцу на устойчивую поверхность, подложив мягкую ткань.
5. Возьмитесь за дверную планку (B) на верхней кромке дверцы с двух сторон и нажмите внутрь, чтобы освободить защелку.

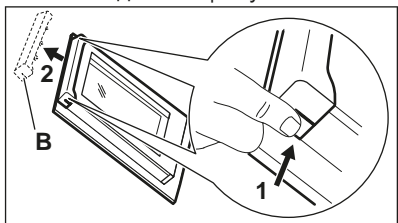

6. Чтобы снять дверную планку, потяните ее вперед.
7. Возьмитесь за верхний край стеклянной панели дверцы и осторожно вытяните ее. Убедитесь, что стекло полностью выдвинуто из направляющих.

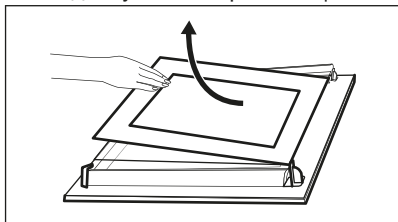

8. Вымойте стеклянные панели водой с мылом. Тщательно вытрите стеклянные панели. Не мойте стеклянные панели в посудомоечной машине.

После окончания очистки установите стеклянную панель и дверцу духового шкафа.

Страна с надписями должна быть обращена к внутренней стороне дверцы. После установки убедитесь, что поверхность рамки стеклянной панели не является грубой на ощупь там, где расположены надписи.

Если установка произведена правильно, рамка дверцы защелкнется.

Внутренняя стеклянная панель должна обязательно находиться в своих направляющих.

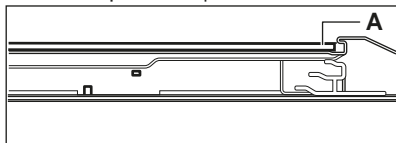

12.8 Замена лампы



ВНИМАНИЕ!

Существует опасность поражения электрическим током.
Лампа может быть горячей.

1. Выключите духовой шкаф. Дождитесь остывания духового шкафа.
2. Отключите духовой шкаф от сети электропитания.
3. Положите ткань на дно внутренней камеры.



ПРЕДУПРЕЖДЕНИЕ

Всегда держите галогеновую лампу в перчатках или тканью, чтобы не оставить на лампе жировые следы, которые могут выгореть и оставить пятна.

Задняя лампа

1. Чтобы снять плафон, поверните его.

2. Очистите стеклянный плафон от грязи.
3. Замените лампу освещения духового шкафа на аналогичную, с жаростойкостью 300°C.
4. Установите плафон.

13. ПОИСК И УСТРАНЕНИЕ НЕИСПРАВНОСТЕЙ



ВНИМАНИЕ!

См. главы, содержащие Сведения по технике безопасности.

13.1 Что делать, если...

Неисправность	Возможная причина	Решение
Духовой шкаф не нагревается.	Духовой шкаф выключен.	Включите духовой шкаф.
Духовой шкаф не нагревается.	Не установлено текущее время.	Установите часы.
Духовой шкаф не нагревается.	Не заданы необходимые установки.	Убедитесь, что настройки выбраны верно.
Духовой шкаф не нагревается.	Сработал предохранитель.	Проверьте, не является ли предохранитель причиной неисправности. Если предохранитель срабатывает повторно снова и снова, обратитесь к квалифицированному электрику.
Лампа не горит.	Лампа перегорела.	Замените лампу освещения.
Пар и конденсат осаждаются на продуктах и внутри камеры духового шкафа.	Блюда находились в духовом шкафу слишком долго.	По окончании процесса приготовления не оставляйте блюда в духовом шкафу более чем на 15-20 минут.
Использование функции Горячий воздух ПЛЮС не обеспечивает удовлетворительных результатов приготовления.	Функция Горячий воздух ПЛЮС не была включена надлежащим образом при помощи «Плюс Пар».	См. главу «Установка функции Горячий воздух ПЛЮС».
Использование функции Горячий воздух ПЛЮС не обеспечивает удовлетворительных результатов приготовления.	В выемку камеры духового шкафа не была налита вода.	См. главу «Установка функции Горячий воздух ПЛЮС».

Неисправность	Возможная причина	Решение
Требуется включить функцию «Горячий воздух ПЛЮС», но индикатор «Плюс Пар» не включается.	Не был выбран режим нагрева, поддерживающий функцию «Плюс Пар».	См. главу «Установка функции Горячий воздух ПЛЮС».
Требуется включить функцию «Горячий воздух ПЛЮС», но индикатор «Плюс Пар» не включается.	Не работает функция «Плюс Пар».	Выключите, а затем снова включите прибор с помощью предохранителя домашней электропроводки или предохранительного выключателя на электрощитке. См. главу «Установка функции Горячий воздух ПЛЮС».
Вода в выемке камеры духового шкафа не кипит.	Слишком низкая температура.	Установите температуру равной как минимум 110°C. См. главу «Указания и рекомендации».
Из выемки камеры духового шкафа выливается вода.	Слишком много воды в выемке камеры духового шкафа.	Выключите духовой шкаф и убедитесь, что прибор остыл. Удалите воду с помощью губки. Добавьте в выемку камеры духового шкафа надлежащее количество воды. См. описание конкретной процедуры.
Дисплей показывает «12.00»	Имел место сбой энергоснабжения.	Заново установите текущее время.

13.2 Информация для обращения в сервис-центр

Если самостоятельно справиться с проблемой не удается, обращайтесь в магазин или в авторизованный сервисный центр.

Данные для сервисных центров находятся на табличке с техническими

данными. Табличка с техническими данными находится на передней рамке камеры духового шкафа. Не удаляйте табличку с техническими данными из внутренней камеры духового шкафа.

Рекомендуем записать их здесь:

Модель (MOD.)

Продуктовый номер (PNC)

Рекомендуем записать их здесь:

Серийный номер (S.N.)

14. ТЕХНИЧЕСКИЕ ДАННЫЕ

14.1 Технические данные

Напряжение	220-240 В
Частота	50 - 60 Гц

15. ЭНЕРГЕТИЧЕСКАЯ ЭФФЕКТИВНОСТЬ

15.1 Технический лист*

Торговый знак	Electrolux
Модель	OKD5H40X 949499346
Индекс энергетической эффективности (EEIcavity)	95.3
Класс энергетической эффективности	A
Потребление энергии в стандартном режиме (ECElectric cavity)	0.93 кВт·ч/цикл
Потребление энергии в режиме с принудительной циркуляцией воздуха, если имеется (ECElectric cavity)	0.81 кВт·ч/цикл
Количество камер	1
Источник нагрева	Электроэнергия
Объём камеры (V)	72 л
Тип духового шкафа	Встраиваемый духовой шкаф
Вес	28.7 кг

* Для ЕС в соответствии с Положениями 65/2014 и 66/2014.

Для Республики Беларусь в соответствии с СТБ 2478-2017, Приложение G; СТБ 2477-2017, Приложение А и В.

Для Украины в соответствии с 568/32020.

Категории класса энергопотребления не применимы для России.

EN 60350-1 – Бытовые электроприборы для приготовления пищи – Часть 1: Кухонные плиты, духовые шкафы, паровые духовые шкафы и грили – Методы измерения производительности.

15.2 Экономия электроэнергии



Данный духовой шкаф оснащен несколькими функциями, позволяющими экономить электроэнергию во время приготовления.

Позаботьтесь о том, чтобы дверца во время работы духового шкафа была плотно закрыта. Во время приготовления не открывайте дверцу слишком часто. Следите за чистотой уплотнителя дверцы и за тем, чтобы он был как следует закреплен на своем месте.

Для повышения энергосбережения используйте металлическую посуду..

При возможности не производите предварительный разогрев духового шкафа перед приготовлением.

Во время приготовления нескольких блюд за раз сводите перерывы между выпечкой/жаркой к минимуму.

Приготовление с использованием вентилятора

По возможности выбирайте функции приготовления, в которых

используется вентилятор, чтобы сэкономить электроэнергию.

Остаточное тепло

Если длительность приготовления превышает 30 минут, уменьшите температуру духового шкафа до минимальной за 3-10 минут до окончания приготовления. Приготовление продолжится благодаря остаточному теплу внутри духового шкафа.

Используйте остаточное тепло для разогрева других блюд.

Сохранение продуктов теплыми

Для использования остаточного тепла для сохранения пищи в теплом состоянии выбирайте максимально низкое значение температуры и сохраняйте блюдо в тепле.

Влажная конвекция

Данная функция специально разработана для обеспечения экономии электроэнергии.

16. ОХРАНА ОКРУЖАЮЩЕЙ СРЕДЫ

Материалы с символом  следует сдавать на переработку. Положите упаковку в соответствующие контейнеры для сбора вторичного сырья. Принимая участие в переработке старого электробытового оборудования, Вы помогаете защитить окружающую среду и здоровье человека. Не выбрасывайте

вместе с бытовыми отходами бытовую технику, помеченную символом . Прибор следует доставить в место раздельного накопления и сбора отходов потребления или в пункт сбора использованной бытовой техники для последующей утилизации.

Дата изготовления изделия указана в его серийном номере, где первая цифра номера соответствует последней цифре года изготовления, а вторая и третья цифры – порядковому номеру недели. Например, серийный номер 14512345 означает, что изделие изготовлено на сорок пятой неделе 2021 года.

Изготовитель: Electrolux Appliances AB, St. Göransgatan 143, 105 45 Stockholm, Швеция

Импортер и уполномоченная изготовителем организация:
ООО "Электролюкс Рус", Кожевнический проезд 1, 115114, Москва, тел.: 8-800-444-444-8

Изготовлено в Италии

www.electrolux.com/shop



867359248-A-482019

EAC CE

