

Руководство пользователя

Швейная машина

Product Code (Код продукта) : 888-M50/M60/M62

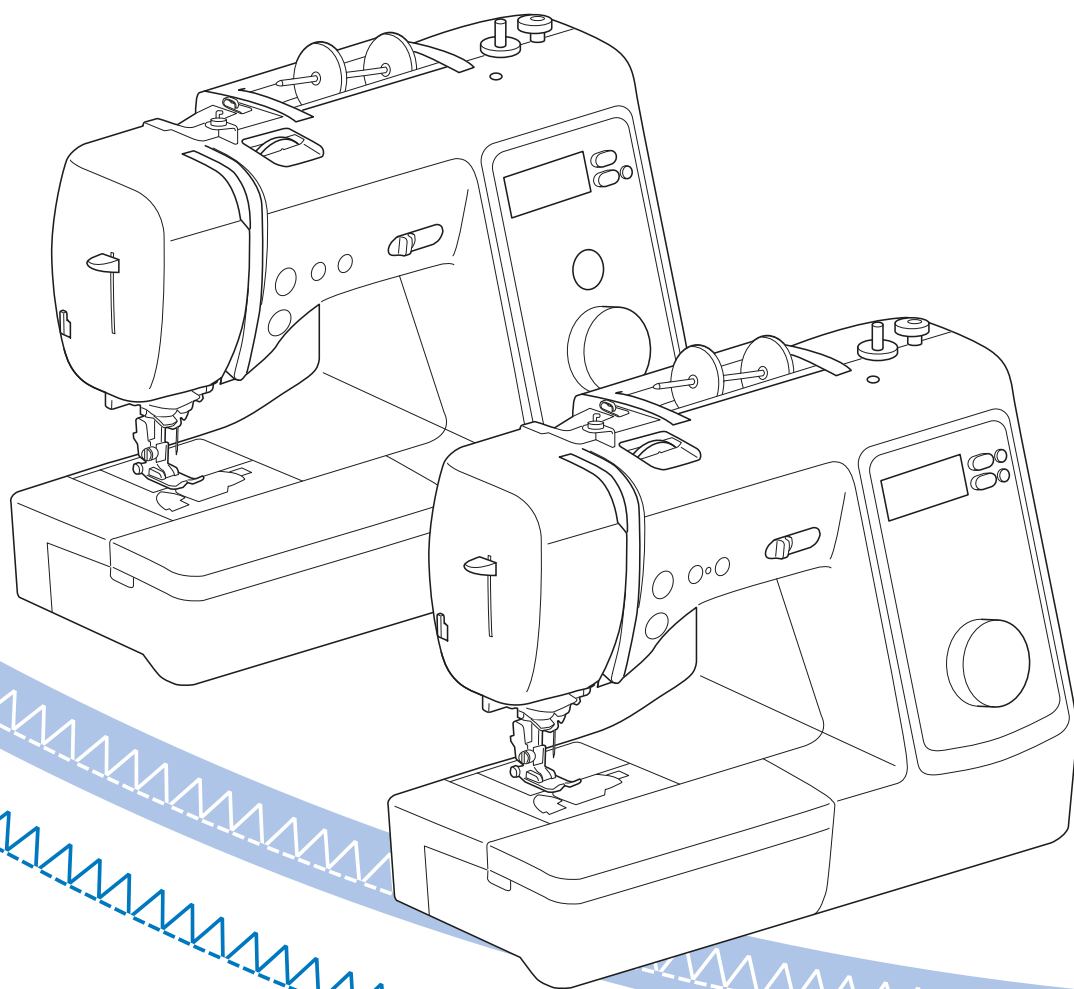

Обязательно прочитайте этот документ перед началом работы на машине!

Рекомендуется хранить данный документ в удобном месте, чтобы он был доступен для справок.



ВВЕДЕНИЕ

Благодарим вас за выбор этой машины! Перед началом использования машины внимательно прочитайте раздел “Важные инструкции по безопасности” и изучите приведенные в данном руководстве инструкции по правильному выполнению различных функций. После изучения данного руководства храните его в легкодоступном месте, чтобы можно было при необходимости быстро получить нужную справку.

ВАЖНЫЕ ИНСТРУКЦИИ ПО БЕЗОПАСНОСТИ

Прочитайте эти инструкции по безопасности перед началом использования машины.

⚠ ОПАСНО!

- Для предотвращения риска поражения электрическим током:

- 1 Всегда отключайте машину от электрической розетки сразу после использования, перед очисткой или выполнением любых из описанных в данном руководстве регулировок, выполняемых пользователем, а также перед тем как оставить машину без присмотра.

⚠ ВНИМАНИЕ!

- Для снижения риска возгорания, поражения электрическим током, получения ожогов или травм:

- 2 Всегда отключайте машину от электрической сети перед выполнением любых регулировок, описанных в данном руководстве пользователя программы.
 - Чтобы отключить машину от сети, установите выключатель в положение “О” (Выкл.), затем возьмитесь за вилку кабеля питания и выньте ее из розетки. Не тяните за кабель питания.
 - Вставляйте вилку кабеля питания машины напрямую в стенную розетку. Не используйте удлинители.
 - В случае отключения электроэнергии всегда отключайте вилку шнура питания машины от розетки.
- 3 Опасность поражения электрическим током!
 - Данная машина должна быть подключена к источнику питания переменного тока, имеющему характеристики, указанные на паспортной табличке. Не подключайте машину к источнику питания постоянного тока или преобразователю тока. Если вы не знаете, какой источник питания используется, обратитесь к квалифицированному электрику.
 - Данная машина одобрена для использования только в стране приобретения.

- 4 Запрещается использовать данную машину, если у нее поврежден кабель питания или вилка, если машина плохо работает, если ее уронили, если она была повреждена или если на нее попала вода. В таких случаях отвезите машину к ближайшему официальному дилеру Brother для ее проверки, ремонта и наладки электрической или механической части.
 - Если при хранении или использовании машины вы заметите необычные признаки (запах, нагрев, изменение цвета или формы и т.п.), немедленно прекратите работу и отсоедините кабель питания от розетки.
 - При транспортировке машину необходимо переносить, взявшись за ручку. Если поднимать машину, взявшись за любую другую ее часть, возможно повреждение или падение машины, что может привести к травме.
 - Когда вы поднимаете машину, будьте осторожны и не делайте резких движений, так как это может привести к получению травмы.

- 5 Всегда следите, чтобы на рабочем месте не было лишних предметов:

- Запрещается работать на машине, если заблокированы какие-либо из вентиляционных отверстий. Следите, чтобы рядом с вентиляционными отверстиями машины и педалью не накапливалась пыль и обрывки ткани и ворса.
- Не кладите на педаль никакие предметы.
- Запрещается бросать или вставлять посторонние предметы в любые отверстия машины.
- Не используйте машину в помещениях, в которых распыляются какие-либо аэрозоли или подается чистый кислород.
- Не используйте машину вблизи от источников тепла (например, рядом с плитой или утюгом), так как в противном случае возможно возгорание машины, кабеля питания или швейного изделия, что приведет к пожару или поражению электрическим током.
- Не устанавливайте данную машину на неровной поверхности (на неустойчивом или наклонном столе и т. п.), так как в противном случае машина может упасть и причинить травмы.

- 6 При шитье требуется особая осторожность:

- Всегда внимательно следите за иглой. Не используйте погнутые или поврежденные иглы.
- Не приближайте пальцы к любым движущимся частям машины. При работе рядом с иглой требуется особая осторожность.
- Перед выполнением операций в области иглы выключите машину, установив выключатель питания в положение “О”.
- Не используйте поврежденную или несоответствующую игольную пластину, так как это может привести к поломке иглы.
- Не тяните и не подталкивайте материал во время шитья; при шитье со свободной подачей материала строго следуйте инструкциям, чтобы не погнуть и не сломать иглу.

7 Эта машина — не игрушка!

- Будьте особенно внимательны, когда машина используется детьми или когда во время работы на машине рядом находятся дети.
- Обязательно выбросьте или храните вдали от детей пластиковый пакет, в который упакована данная машина. Ни в коем случае не разрешайте детям играть с пакетом, так как при неосторожном обращении с ним они могут задохнуться.
- Не используйте машину для работы вне помещения.

8 Для обеспечения длительного срока эксплуатации машины:

- Не храните машину под прямыми солнечными лучами или в условиях высокой влажности. Не используйте и не храните машину вблизи нагревательных приборов (например, включенного утюга, галогенных ламп) или вблизи других источников тепла.
- Для очистки машины используйте только нейтральные моющие средства или мыло. Категорически запрещается использование бензина, других растворителей и абразивных чистящих порошков, поскольку это может привести к повреждению корпуса машины.
- Перед заменой или установкой какого-либо узла, прижимной лапки, иглы или другой детали всегда изучайте инструкции, приведенные в руководстве пользователя.

9 Для ремонта или наладки машины:

- Если модуль подсветки вышел из строя, его замена должна производиться официальным дилером Brother.
- Если возникнет неисправность или потребуется настройка, сначала попробуйте самостоятельно осмотреть и настроить машину, следуя указаниям в таблице поиска и устранения неисправностей (они приведены в конце данного руководства пользователя). Если неисправность устранить самостоятельно не удастся, обратитесь к местному официальному дилеру Brother.

Используйте машину только по ее прямому назначению, согласно описанию в настоящем руководстве.

Используйте только те принадлежности, которые рекомендованы изготовителем и указаны в данном руководстве.

Содержимое настоящего руководства и эксплуатационные характеристики могут быть изменены без предварительного уведомления.

Для получения дополнительной информации и обновлений посетите наш веб-сайт www.brother.com

СОХРАНИТЕ ЭТО РУКОВОДСТВО

Данная машина

предназначена только для бытового применения.

ИНФОРМАЦИЯ ДЛЯ ПОЛЬЗОВАТЕЛЕЙ (КРОМЕ ПОЛЬЗОВАТЕЛЕЙ ИЗ СТРАН CENELEC)

Данное устройство не предназначено для использования людьми (в том числе детьми) с ограниченными физическими, сенсорными или умственными возможностями или не имеющими достаточных знаний и навыков, за исключением случаев, когда наблюдение за ними или их обучение проводится лицами, отвечающими за их безопасность. Следите за детьми и не допускайте, чтобы они играли с данным устройством.

ИНФОРМАЦИЯ ДЛЯ ПОЛЬЗОВАТЕЛЕЙ ИЗ СТРАН CENELEC

Эта машина может использоваться детьми от 8-ми лет и старше, людьми с ограниченными физическими, сенсорными или умственными способностями, или людьми с недостаточным опытом и знаниями, если они находятся под присмотром или были проинструктированы относительно безопасного использования устройства и осознают сопутствующие риски. Детям не следует играть с машиной. Чистка и пользовательское обслуживание не могут выполняться детьми без присмотра взрослых.

ТОЛЬКО ДЛЯ ВЕЛИКОБРИТАНИИ, ИРЛАНДИИ, МАЛЬТЫ И КИПРА

ВНИМАНИЕ!

- При замене предохранителя в вилке кабеля питания используйте предохранители с сертификацией ASTA по стандарту BS 1362 (т. е. с маркировкой ) с номиналом, указанным на вилке.
- Обязательно установите на место крышку предохранителя. Запрещается использовать вилку, если не установлена крышка предохранителя.
- Если имеющаяся розетка электросети не подходит к вилке кабеля питания машины, обратитесь к официальному дилеру Brother для получения соответствующего кабеля питания.

Товарные знаки

App Store является знаком обслуживания компании Apple Inc.

Android и Google Play являются товарными знаками компании Google, Inc. Эти товарные знаки используются с разрешения компании Google.

СОДЕРЖАНИЕ

Глава 1 ПОДГОТОВКА К РАБОТЕ	5	Глава 4 ПРИЛОЖЕНИЕ	55
Детали машины	5	Уход и техническое обслуживание	55
Принадлежности в комплекте поставки	7	Ограничения, касающиеся смазки	55
Дополнительные принадлежности	8	Меры предосторожности при хранении машины	55
Закрепление таблицы строчек (для моделей, на которых имеется таблица строчек)	8	Очистка челночного устройства	55
Включение и выключение машины	9	Поиск и устранение неисправностей	57
Работа с ЖК-дисплеем	10	Верхняя нить натянута	57
Изменение настроек машины	11	Запутавшаяся нить на изнаночной стороне материала	57
Намотка/установка шпульки	12	Неправильное натяжение нити	58
Намотка шпульки	12	Материал застрял в машине и не вытаскивается	59
Установка шпульки	14	Если нить запуталась под седлом устройства намотки шпульки:	61
Заправка верхней нити	15	Список признаков	61
Заправка верхней нити	15	Сообщения об ошибках	65
Вытягивание нижней нити	18	Звуковая сигнализация	65
Сочетания ткани, нити и иглы	19	УКАЗАТЕЛЬ	66
Замена иглы	20		
Проверка иглы	20		
Замена иглы	20		
Замена прижимной лапки	21		
Замена прижимной лапки	21		
Снятие и установка держателя прижимной лапки	22		
Глава 2 ШИТЬЕ. ОСНОВНЫЕ ОПЕРАЦИИ	23		
Шитье	23		
Основные операции	23		
Выполнение обратных стежков/закрепочных стежков	25		
Автоматическое выполнение обратных/закрепочных стежков	25		
Приоритет закрепления	27		
Настройка ширины строчки и длины стежка	27		
Настройка натяжения нити	27		
Полезные советы для шитья	28		
Советы для шитья	28		
Шитье с одинаковым припуском на шов	29		
Работа с различными тканями	30		
Выполнение декоративных строчек	32		
Глава 3 РАЗЛИЧНЫЕ СТРОЧКИ	33		
Таблица строчек	33		
Основные строчки	38		
Краеобметочные строчки	38		
Потайные подшивочные строчки	39		
Обметывание петель	40		
Пришивание пуговиц	43		
Втачивание застёжки "молния"	44		
Апликация, пэчворк и выстегивание	45		
Другие швейные операции	49		
Коррекция настроек (Для моделей с 80/60/50 видами строчек)	54		

Глава 1

ПОДГОТОВКА К РАБОТЕ

Детали машины

Основные детали

Вид машины различается в зависимости от модели.

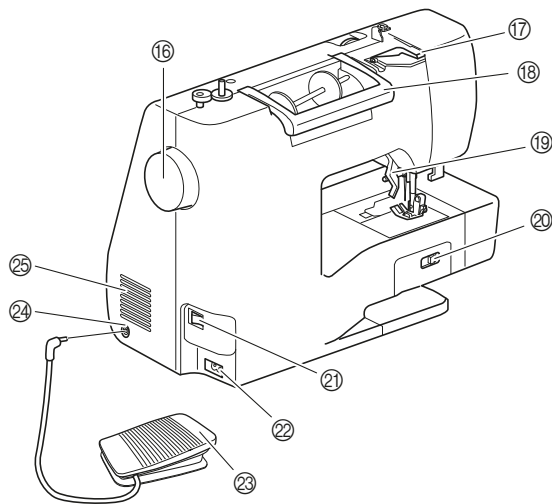
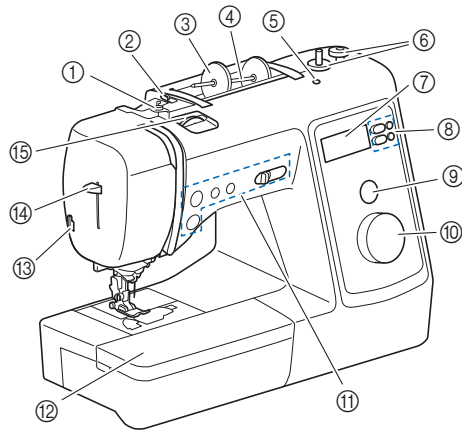

- ① Нитенаправитель для намотки шпульки и натяжной диск (с. 13)
- ② Нитенаправитель (с. 13)
- ③ Колпачок катушки (с. 12)
- ④ Стержень для установки катушки (с. 12)
- ⑤ Отверстие для стержня для второй катушки
Удерживает стержень для второй катушки для шитья с двойной иглой. (с. 52) Это не отверстие для смазки. Не заливайте масло в это отверстие.
- ⑥ Устройство намотки шпулек (с. 12)
- ⑦ ЖК-дисплей (жидкокристаллический дисплей) (с. 10)
- ⑧ Кнопки управления (с. 6)
Кнопки управления различаются в зависимости от модели машины.
- ⑨ Окно отображения строчки (с. 23)
(имеется на модели с 16 видами строчек)
- ⑩ Переключатель выбора строчек (с. 23)
- ⑪ Кнопки управления и регулятор скорости шитья (с. 6)
- ⑫ Плоская платформа (с. 7, 29)
- ⑬ Приспособление для обрезки нити (с. 17)

- ⑭ Рычажок нитевдевателя (с. 17)
- ⑮ Диск регулировки натяжения нити (с. 27)
- ⑯ Маховик
При вращении маховика на себя (против часовой стрелки) игла поднимается и опускается для выполнения одного стежка.
- ⑰ Крышка нитенаправителя (с. 13)
- ⑱ Ручка
Ручка служит для переноски машины.
- ⑲ Рычаг прижимной лапки
Поднимите или опустите рычаг прижимной лапки, чтобы соответственно поднять или опустить прижимную лапку.
- ⑳ Переключатель положения гребенок транспортера
Используйте переключатель положения гребенок транспортера для поднятия и опускания гребенок транспортера. (с. 48)
- ㉑ Кнопка питания (с. 9)
- ㉒ Гнездо подключения питания (с. 9)
- ㉓ Педаль (с. 24)
- ㉔ Гнездо для подключения педали (с. 24)
- ㉕ Вентиляционное отверстие
Вентиляционное отверстие обеспечивает циркуляцию воздуха вокруг двигателя. Не закрывайте вентиляционное отверстие во время работы машины.

Зона иглы и прижимной лапки

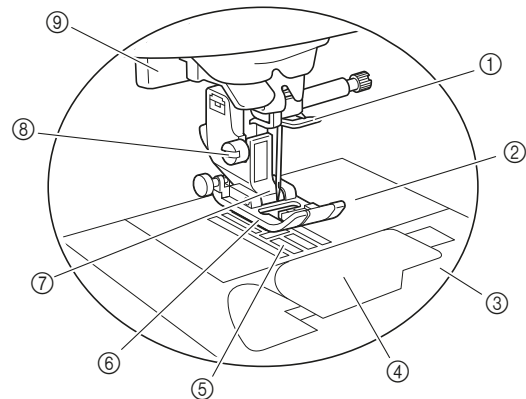

- ① Нитенаправитель игловодителя (с. 16)
- ② Игольная пластина (с. 29)
- ③ Крышка игольной пластины (с. 14)
- ④ Крышка челночного устройства/шпульный колпачок (с. 14, 56)
- ⑤ Гребенки транспортера
Гребенки транспортера служат для подачи ткани в направлении шитья.
- ⑥ Прижимная лапка
Прижимная лапка служит для приложения к материалу постоянного давления во время шитья. Установите прижимную лапку, соответствующую выбранному типу строчки.
- ⑦ Держатель прижимной лапки (с. 22)
- ⑧ Винт держателя прижимной лапки (с. 22)
- ⑨ Рычажок для выметывания петли (с. 42)

■ Кнопки управления

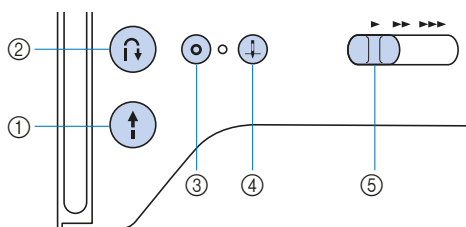

- ① **Кнопка “Пуск/Стоп”**

Кнопка “Пуск/Стоп” служит для запуска и остановки машины.
- ② **Кнопка “Обратные стежки”**

Нажимайте кнопку “Обратные стежки” для выполнения обратных или закрепочных стежков (в зависимости от выбранной строчки).
- ③ **Кнопка “Закрепочные стежки”**

Нажимайте кнопку “Закрепочные стежки”, чтобы выполнить один стежок несколько раз для закрепления строчки. (с. 25)

При выполнении декоративных строчек нажимайте эту кнопку, чтобы завершить шитье не в средней точке, а после выполнения полного рисунка.

Индикатор рядом с кнопкой горит во время выполнения строчки и гаснет после завершения шитья. (Для моделей с индикатором)
- ④ **Кнопка “Положение иглы”**

Нажимайте кнопку “Положение иглы” для поднятия или опускания иглы. При двукратном нажатии этой кнопки прошивается один стежок.
- ⑤ **Регулятор скорости шитья**

Перемещение регулятора скорости шитья меняет скорость шитья.

■ Панель управления и кнопки управления

Вид машины различается в зависимости от модели.

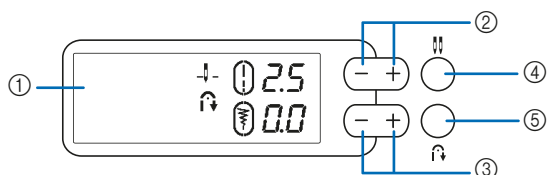

- ① **ЖК-дисплей (жидкокристаллический дисплей)**

Отображаются выбранные настройки строчек и сообщения. (с. 10)
- ② **Кнопки настройки длины стежка**

Нажимайте кнопки настройки длины стежка для настройки длины стежка. (с. 27)
- ③ **Кнопки настройки ширины строчки**

Нажимайте кнопки настройки ширины строчки для настройки ширины строчки. (с. 27)
- ④ **Кнопка выбора иглы (одинарная/двойная)**

(имеется на модели с 80/60/50 видами строчек)

Нажимайте кнопку выбора иглы, чтобы использовать двойную иглу. При каждом нажатии на эту кнопку происходит переключение режима шитья: с режима шитья одной иглой на режим шитья двойной иглой. (с. 52)
- ⑤ **Кнопка автоматического выполнения обратных/закрепочных стежков**

Нажимайте кнопку автоматического выполнения обратных/закрепочных стежков, чтобы использовать функцию автоматического выполнения обратных/закрепочных стежков. (с. 25)







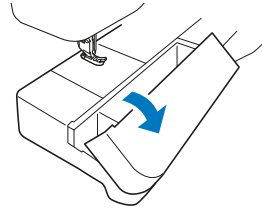

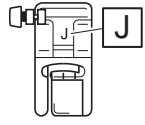
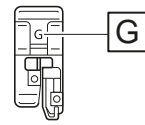
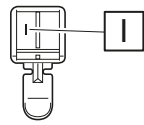
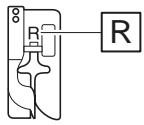
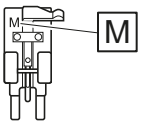
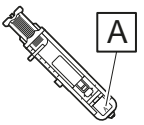
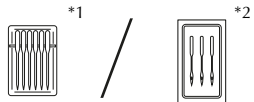
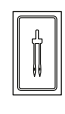

Принадлежности в комплекте поставки

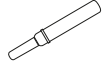
В зависимости от приобретенной модели машины набор прилагаемых принадлежностей может отличаться от набора, указанного в таблице ниже. Подробная информация о прилагаемых принадлежностях (с кодами изделия) для вашей машины приведена в отдельном документе "Принадлежности в комплекте поставки".

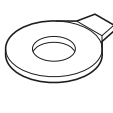
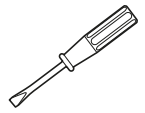
Потяните за верхнюю часть плоской платформы, чтобы открыть отсек для принадлежностей.

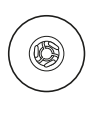

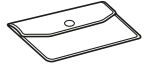
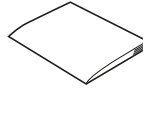
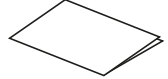

■ Принадлежности в комплекте поставки

1.  Лапка для строчки зигзаг "J" (установлена на машине)	2.  Лапка для краеобметочных работ "G"	3.  Лапка для вшивания "молнии" "I"	4.  Лапка с направляющей для потайного шва "R"	5.  Лапка для пришивания пуговиц "M"	6.  Лапка для обметывания петель "A"
7.  *1 Набор игл (К данной машине прилагается набор из двух игл.)	8.  Двойная игла Игла 2/11	9.  Шпулька (4 шт.) (одна шпулька установлена на машине)	10.  Вспарыватель для петель	11.  Щеточка для очистки	
12.  Дискообразная отвертка	13.  Отвертка (большая)	14.  Стержень для второй катушки	15.  Колпачок катушки (большой)	16.  Колпачок катушки (средний) (установлен на машине)	17.  Колпачок катушки (малый)
18.  Сетка для катушки	19.  Шпульный колпачок (установлен на машине)	20.  Педаля	21.  Сумка для принадлежностей	22.  Руководство пользователя	23.  Краткий справочник

*1 2 иглы 75/11, 2 иглы 90/14, 2 иглы 90/14: игла с закругленным острием (золотистая)
*2 1 игла 75/11, 1 игла 90/14, 1 игла 100/16

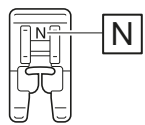
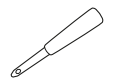
■ Принадлежности в комплекте поставки различаются в зависимости от модели

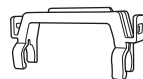
1.  Лапка для выстрачивания монограмм "N"	2.  Прошивка	3.  Отвертка (малая)	4.  Таблица строчек	5.  Держатель для таблицы строчек
--	---	---	--	--

Дополнительные принадлежности

Следующие принадлежности предлагаются как дополнительные (приобретаются отдельно).

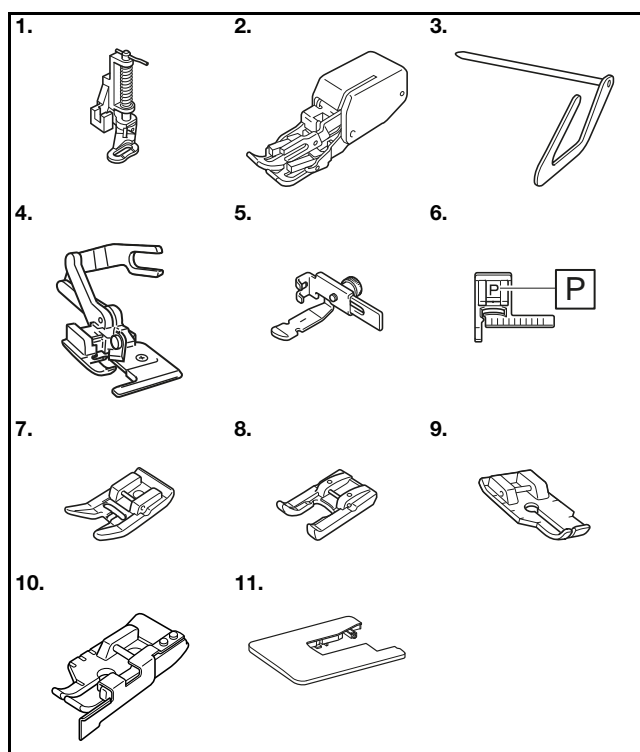

No.	Наименование	Код изделия		
		Северная и Южная Америка	Европа	Другие
1.	Лапка для квилтинга	SA129	F005N: XC1948-052	F005N
2.	Шагающая лапка	SA140	F033N: XG6623-001	F033N F033CN
3.	Направляющая для выстигивания	SA132	F016N: XC2215-052	F016N F016CN
4.	Боковой нож "S"	SA177	F054: XC3879-152	F054 F054CN
5.	Лапка для вшивания молнии и строчек "в край"	SA161	F036N: XC1970-052	F036N
6.	Лапка с линейкой "P"	SA160	F035N: XG6609-001	F035N
7.	Скользкая лапка	SA114	F007N: XC1949-052	F007N F007CN
8.	Открытая лапка	SA186	F060: XG6687-001	F060
9.	Лапка 1/4" для квилтинга	SA125	F001N: XC1944-052	F001N
10.	Лапка 1/4" для квилтинга с направляющей	SA185	F057: XC7416-252	F057
11.	Стол-приставка	SAWT5	WT15: XG8750-001	WT15AP WT15CN

Напоминание

- Для приобретения дополнительных принадлежностей или деталей обратитесь к официальному дилеру Brother или посетите сайт <http://s.brother/cpjah/>.
- Все характеристики соответствуют фактическим на момент издания руководства. Некоторые характеристики могут быть изменены без предварительного уведомления.
- Имеется широкий ассортимент лапок для различных строчек и вариантов отделки. Полный список дополнительных принадлежностей для вашей машины можно получить у официального дилера Brother или на сайте <http://s.brother/cpjah/>.
- Используйте только принадлежности, рекомендованные для данной машины.

Закрепление таблицы строчек (для моделей, на которых имеется таблица строчек)

В таблице строчек приведены строчки и соответствующие им номера. Закрепите таблицу строчек на держателе для таблицы строчек, затем закрепите держатель для таблицы строчек на ручке швейной машины, как показано на рисунке ниже.

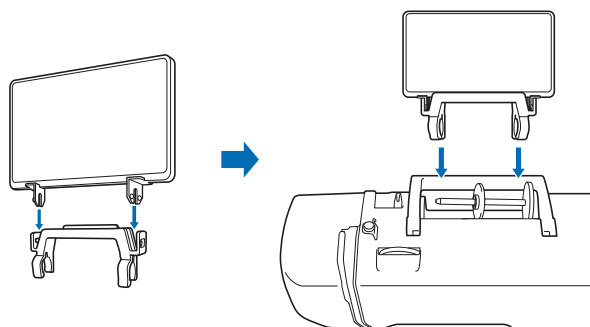

(Для моделей с жестким футляром)

При хранении машины таблицу строчек можно расположить так, чтобы она висела на жестком футляре.

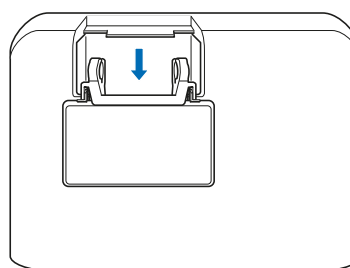

Включение и выключение машины

⚠ ВНИМАНИЕ!

- В качестве источника питания используйте только бытовую электросеть. Использование другого источника может привести к возгоранию, поражению электрическим током или повреждению машины.
- Убедитесь, что вилка кабеля питания надежно вставлена в розетку, а разъем – в соответствующее гнездо на машине. В противном случае существует риск возгорания или поражения электрическим током.
- Не подключайте вилку кабеля питания к неисправной розетке.
- Выключайте кнопку питания машины и вынимайте вилку из розетки в следующих случаях:
 - Если вы оставляете машину без присмотра;
 - По окончании работы на машине;
 - В случае отключения электропитания во время работы;
 - Если машина работает с перебоями из-за плохих электрических соединений или иных причин;
 - Во время грозы.

⚠ ОСТОРОЖНО!

- Используйте только кабель питания из комплекта поставки.
- Не используйте удлинители или разветвители с несколькими розетками, в которые включены несколько бытовых приборов. Это может привести к возгоранию или поражению электрическим током.
- Не дотрагивайтесь до вилки мокрыми руками. Это может привести к поражению электрическим током.
- Перед отключением вилки кабеля питания машины из розетки сначала всегда выключайте кнопку питания. При отключении машины от электросети беритесь только за вилку. Никогда не тяните за кабель питания: это может привести к его повреждению и стать причиной возгорания или поражения электрическим током.
- Не допускайте повреждения кабеля питания, его обрывов, растягивания, перегибов, перекручивания или образования узлов. Не производите никаких модификаций кабеля. Не ставьте на кабель никаких предметов. Не подвергайте кабель питания воздействию повышенной температуры. Если кабель или вилка питания повреждены, отправьте машину официальному дилеру Brother для ремонта.
- Если машина не используется в течение длительного времени, выньте вилку из розетки. В противном случае может произойти возгорание.

- 1 Проверьте, что машина выключена (кнопка питания находится в положении “○”), и вставьте разъем кабеля питания в гнездо подключения питания на правой стороне машины.
- 2 Вставьте вилку кабеля питания в электрическую розетку.

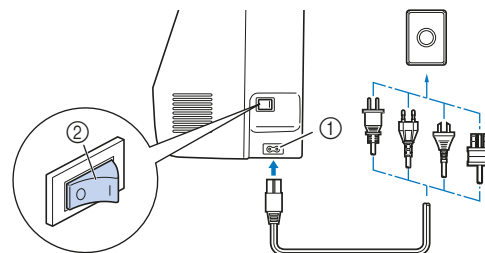

- ① Гнездо подключения питания
② Кнопка питания

- 3 Чтобы включить машину, нажмите на правую сторону кнопки питания (положение “I”), расположенной на правой стороне машины.

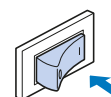

→ При включении машины загораются подсветка рабочей области и ЖК-дисплей. Игла и гребенки транспортера при перемещении издают характерный звук; это не является неисправностью.

- 4 Чтобы выключить машину, нажмите на левую сторону кнопки питания (положение “○”).

Работа с ЖК-дисплеем

При включении машины загорается ЖК-дисплей и на нем отображается следующий экран.

Чтобы изменить отображаемые настройки, используйте кнопки управления и переключатель выбора строчек.

Вид ЖК-дисплея различается в зависимости от модели.

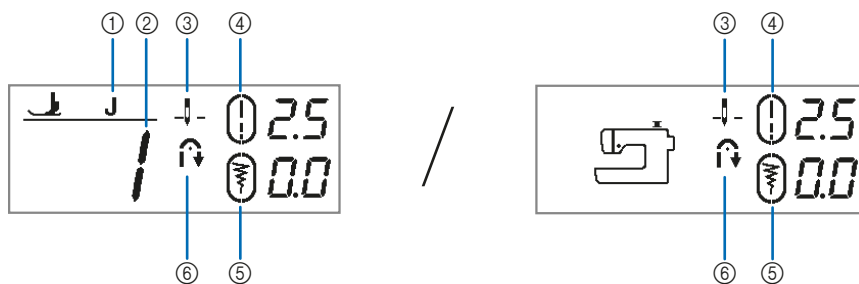

№.	Отображение	Имя параметра	Описание	С.
①	J	Прижимная лапка	Отображается значок прижимной лапки, которую нужно использовать. Перед началом шитья установите одну из прижимных лапок, показанных здесь. J Лапка для строчки зигзаг "J" A Лапка для обметывания петель "А" N Лапка для выстрачивания монограмм "N" R Лапка с направляющей для потайного шва "R" G Лапка для краеобметочных работ "G" * Значки некоторых прижимных лапок (например, лапки для вшивания "молнии" "I" и лапки для квилтинга) могут не отображаться на экране.	21
②	-	Номер строчки	Отображение номера текущей выбранной строчки.	33
③	↓ -	Настройка положения иглы	Показывает, находится ли игла в запрограммированном поднятом или опущенном положении. Кроме того, отображается выбранный режим шитья (с одинарной или с двойной иглой). (Индикатор режима шитья с двойной иглой имеется только на моделях, на которых есть кнопка выбора иглы.) ↓ -: Одинарная игла, нижнее положение ↓ -: Двойная игла, нижнее положение ↓ : Одинарная игла, верхнее положение ↓ : Двойная игла, верхнее положение	11
④	0 2.5	Длина стежка	Отображение длины стежка для текущей выбранной строчки.	27
⑤	0 0.0	Ширина строчки	Отображение ширины строчки для текущей выбранной строчки.	27
⑥	↺	Автоматическое выполнение обратных/закрепочных стежков	Показывает, что функция автоматического выполнения обратных/закрепочных стежков включена.	25

Напоминание

- На моделях на которых не предусмотрено отображение номера строчки и прижимной лапки на ЖК-дисплее, номер строчки и прижимная лапка показываются в окне отображения строчки.

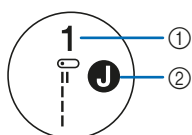

- ① Номер строчки
- ② Прижимная лапка

Изменение настроек машины

■ Изменение положения иглы при остановке

Вместо нижнего положения иглы при остановке можно настроить верхнее положение.

- 1 Нажмите кнопку “Положение иглы” и удерживайте ее нажатой примерно 3 секунды.

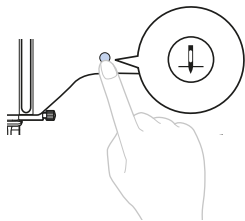

→ Машина издаст два звуковых сигнала, после чего настраивается верхнее положение иглы при остановке.

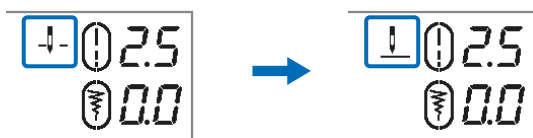

📖 Напоминание

- Если эту же операцию выполнить еще раз, машина издает один звуковой сигнал, и настраивается нижнее положение иглы при остановке.
- При изменении этой настройки машина подает звуковой сигнал, даже если звуковой сигнал отключен.

■ Изменение начального положения иглы (для моделей с 80/60/50 видами строчек)

Можно изменить строчку, автоматически выбираемую при включении машины, выбрав вместо строчки “1 Прямая строчка (положение иглы слева)” строчку “3 Прямая строчка (среднее положение иглы)”.

- 1 Нажмите и удерживайте кнопку настройки длины стежка “-” во время включения машины.

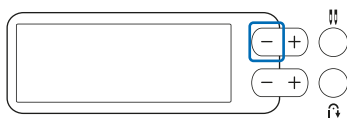

→ Машина издает один звуковой сигнал, и в качестве начального положения задается “3 Прямая строчка (среднее положение иглы)”.

📖 Напоминание

- Если эту же операцию выполнить еще раз, машина издает один звуковой сигнал и настраивается строчка “1 Прямая строчка (положение иглы слева)”.
- При изменении этой настройки машина подает звуковой сигнал, даже если звуковой сигнал отключен.

■ Включение/выключение звукового сигнала

Звуковой сигнал можно отключить.

- 1 Нажмите и удерживайте кнопку настройки ширины строчки “-” во время включения машины.

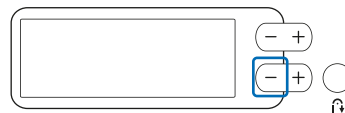

→ Машина запускается без звукового сигнала; теперь звуковой сигнал отключен.

📖 Напоминание

- Если эту же операцию выполнить еще раз, машина издает один звуковой сигнал и функция звукового сигнала включается.

⚠ ОСТОРОЖНО!

- В случае изменения положения иглы при остановке или начального положения иглы машина подает звуковой сигнал, даже если функция звукового сигнала отключена.

Намотка/установка шпульки

⚠ ОСТОРОЖНО!

- Используйте только пластиковые шпульки, предназначенные для этой машины, или шпульки того же типа (SA156/SFB: XA5539-151/SFB). Высота шпульки составляет 11,5 мм. Использование каких-либо иных шпулек может привести к повреждению машины. Шпулька SA156 является шпулькой класса 15.
- На ранее произведенных шпульках отметка "b" может отсутствовать. Однако их можно использовать на данной машине, если это шпульки такого же типа (SA156/SFB: XA5539-151/SFB).

Намотка шпульки

В этом разделе описывается намотка нити на шпульку.

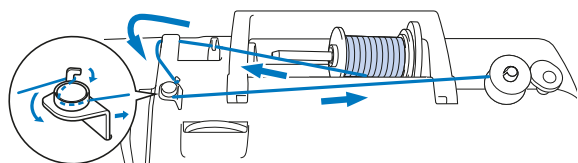

- Наденьте шпульку на вал устройства намотки шпульки так, чтобы пружина на валу вошла в паз шпульки. Затем сдвиньте вал устройства намотки шпульки вправо, пока он не зафиксируется со щелчком.

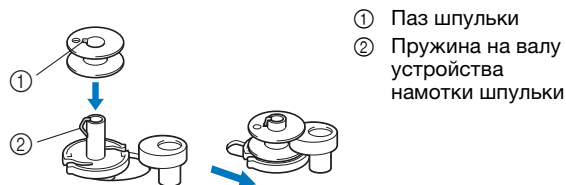

- Паз шпульки
- Пружина на валу устройства намотки шпульки

Напоминание

- Проверить ориентацию установки шпульки полезно для дальнейших операций. Когда шпулька установлена в шпульный колпачок в той же ориентации, что и на вал устройства намотки шпульки, нижняя нить (нить шпульки) будет сматываться в правильном направлении.

В качестве ориентира можно использовать отметку "b" на боковой стороне шпульки, прилагаемой к данной машине.

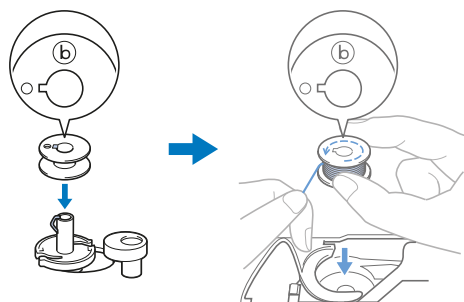

- Снимите колпачок катушки и установите катушку для намотки шпульки на стержень для установки катушки.

Наденьте катушку на стержень для установки катушки таким образом, чтобы нить разматывалась спереди вниз. В противном случае нить может запутаться вокруг стержня для установки катушки.

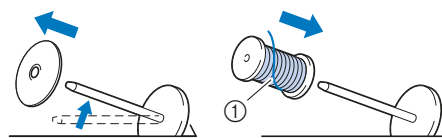

- Нить разматывается спереди вниз.

- Наденьте на стержень для установки катушки колпачок катушки.

Сдвиньте колпачок катушки как можно дальше вправо, как показано на рисунке, чтобы закругленная сторона колпачка была слева.

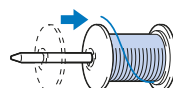

⚠ ОСТОРОЖНО!

- При неправильной установке колпачка катушки или катушки нить может запутаться вокруг стержня для установки катушки, что может привести к поломке иглы.
- К машине прилагаются колпачки катушек трех размеров, что позволяет выбрать колпачок катушки в соответствии с размером используемой катушки с нитью. Если использовать колпачок катушки, который слишком мал для используемой катушки, это может привести к застреванию нити в прорези катушки или к поломке машины. Подробнее об установке катушки с нитью см. в разделе "Напоминание" на с. 12.



Напоминание

- Если катушка используется, как изображено ниже, то используйте малый колпачок катушки и оставьте небольшой зазор между колпачком и катушкой.

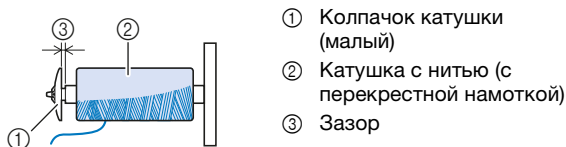

- Колпачок катушки (малый)
- Катушка с нитью (с перекрестной намоткой)
- Зазор

- Если используется нить, которая быстро сматывается с катушки (прозрачная нейлоновая нить, металлическая нить и т. п.), перед установкой катушки с нитью на стержень для установки катушки наденьте на нее сетку для катушки из комплекта поставки. Если сетка для катушки слишком длинная, сложите ее соответственно размеру катушки.

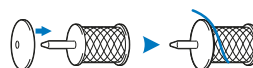

- 4 Проведите нить под нитенаправителем, затем под крышкой нитенаправителя и вытяните ее вперед.

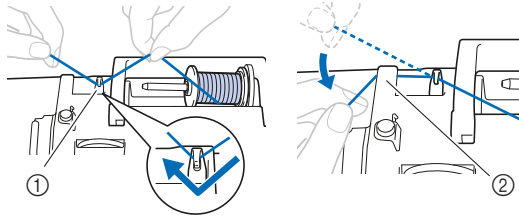

- ① Нитенаправитель
② Крышка нитенаправителя

- 5 Протяните нить под крючком на нитенаправителе для намотки шпульки, затем проведите ее против часовой стрелки под натяжным диском.

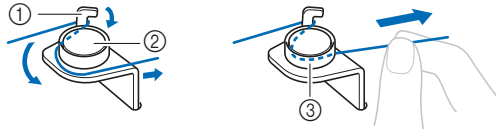

- ① Нитенаправитель для намотки шпульки
② Натяжной диск
③ Вытяните как можно дальше

Примечание

- Убедитесь, что нить проходит под натяжным диском.

- 6 Намотайте нить на шпульку по часовой стрелке на 5–6 оборотов, пропустите конец нити через направляющую прорезь в седле устройства намотки шпульки и затем потяните нить вправо для ее обрезки.

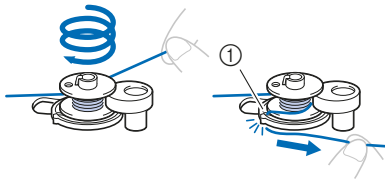

- ① Направляющая прорезь в седле устройства намотки шпульки (со встроенным устройством обрезки нити)

Примечание

- Убедитесь, что нить наматывается на шпульку по часовой стрелке, в противном случае нить будет наматываться на вал устройства намотки шпульки.

⚠ ОСТОРОЖНО!

- Обязательно обрежьте нить, как описано выше. Если шпулька будет намотана без обрезки нити при помощи устройства обрезки, встроенного в направляющей прорези в седле устройства намотки шпульки, то когда нить будет заканчиваться, она может запутаться на шпулке, что может привести к тому, что игла погнется или сломается.

- 7 Перемещение регулятора скорости шитья меняет скорость намотки шпульки. Для увеличения скорости сдвиньте регулятор вправо, а для уменьшения скорости сдвиньте его влево.

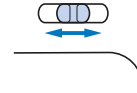

Напоминание

- Эластичные нити (прозрачную нейлоновую нить и т. п.) рекомендуется наматывать с низкой скоростью, так как нить может растягиваться.

- 8 Включите машину.

- 9 Однократно нажмите кнопку “Пуск/Стоп”, чтобы начать намотку нити на шпульку. Если подключена педаль, нажмите на педаль.



Примечание

- При намотке на шпульку прозрачной нейлоновой нити остановите намотку шпульки, когда шпулька будет заполнена нитью на 1/2 или 2/3. Если полностью наматывать на шпульку прозрачную нейлоновую нить, нить может наматываться неаккуратно или это повлияет на качество шитья. Кроме того, шпулька может оказаться под сильным давлением, в результате чего она может застрять на валу устройства намотки шпульки или сломаться.



- 10 Когда намотка шпульки замедлится, однократно нажмите кнопку “Пуск/Стоп”, чтобы остановить машину. Если подключена педаль, уберите ногу с педали.

⚠ ОСТОРОЖНО!

- При замедлении скорости намотки шпульки остановите машину, в противном случае машина может быть повреждена.

- 11 Обрежьте нить, сдвиньте вал устройства намотки шпульки влево до характерного щелчка и снимите шпульку.

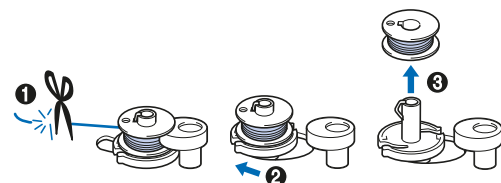

12 Настройте нужную скорость шитья, переместив регулятор скорости шитья.

13 Снимите катушку для намотки нити шпульки со стержня для установки катушки.

Установка шпульки

Установите намотанную шпульку на машину. Начать шитье можно сразу же (без предварительного вытягивания нижней нити). Для этого просто установите шпульку в шпульный колпачок и проведите нить через вырез в крышке игольной пластины.

Напоминание

- Если нити будут стягиваться при выполнении сборок или нить в начале шитья будет обметываться (например, при выстегивании со свободной подачей материала), сначала вытяните нижнюю нить (нить шпульки) вверх. Подробнее см. в разделе “Вытягивание нижней нити”, с. 18.

⚠ ОСТОРОЖНО!

- Используйте для шитья только правильно намотанную шпульку; в противном случае возможны поломка иглы или неправильное натяжение нити.



- Перед установкой или заменой шпульки обязательно выключите машину; иначе при случайном нажатии кнопки “Пуск/Стоп” или какой-либо другой кнопки машина может прийти в действие и причинить травму.

1 Включите машину.

2 Нажмите кнопку (Положение иглы) один или два раза, чтобы поднять иглу.

3 Выключите машину.

4 Поднимите рычаг прижимной лапки.

5 Сдвиньте защелку крышки челночного устройства вправо и снимите крышку.

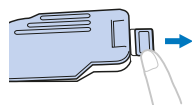

6 Вставьте шпульку в шпульный колпачок так, чтобы нить разматывалась с нее влево.

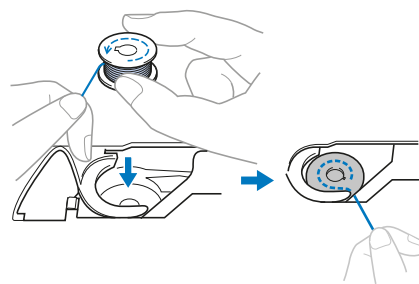

Напоминание

- Чтобы нижняя нить (нить шпульки) сматывалась в правильном направлении, необходимо установить шпульку в шпульный колпачок в той же ориентации, что и на вал устройства намотки шпульки.

В качестве ориентира можно использовать отметку “b” на боковой стороне шпульки, прилагаемой к данной машине.

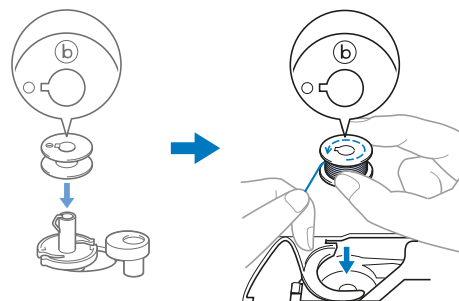

7 Слегка прижимая шпульку правой рукой (1), левой рукой обведите конец нити вокруг язычка крышки игольной пластины (2).

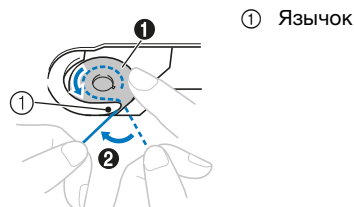

① Язычок

⚠ ОСТОРОЖНО!

- Обязательно прижимайте шпульку пальцем и правильно разматывайте нить со шпульки. В противном случае нить может порваться или натяжение нити будет неправильным.

- 8** Слегка прижимая шпульку правой рукой (1), проведите нить через вырез в крышке игольной пластины (2) и несильно потяните за нее левой рукой (3).

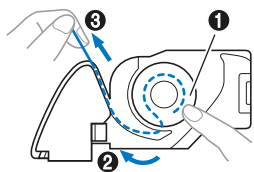

Напоминание

- Если обвести конец нити вокруг язычка крышки игольной пластины, провести нить, как показано в шаге 2 на этом рисунке и затем слегка потянуть нить в точке 3, нить пройдет через натяжную пружину шпульного колпачка. В результате во время шитья будет обеспечиваться надлежащее натяжение нижней нити (нити шпульки).

- 9** Слегка прижимая шпульку правой рукой (1), левой рукой продолжайте протягивать нить через прорез (2). Затем обрежьте нить при помощи устройства для обрезки нити (3).

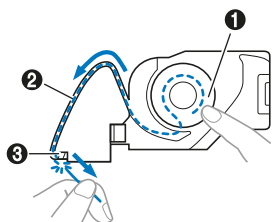

Напоминание

- Заправку нижней нити (нити шпульки) необходимо выполнить правильно в соответствии с данными инструкциями. Если нить просто провести через вырез в крышке игольной пластины, нижняя нить (нить шпульки) не будет правильно заправлена. Это может привести к плохому качеству шитья или неправильному натяжению нити.

- 10** Повторно установите крышку челночного устройства.

Вставьте язычок крышки челночного устройства в паз крышки игольной пластины и слегка нажмите справа.

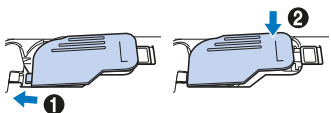

Напоминание

- Начать шить можно без предварительного вытягивания нижней нити. Если перед началом шитья необходимо вытянуть нижнюю нить, выполните действия, описанные в разделе "Вытягивание нижней нити", с. 18.

Заправка верхней нити

⚠ ОСТОРОЖНО!

- При заправке верхней нити строго следуйте инструкциям. Неправильная заправка нити может привести к запутыванию нити или поломке иглы.
- Запрещается использовать нить плотностью 20 или ниже.
- Используйте правильное сочетание иглы и нити. (с. 19)

Заправка верхней нити

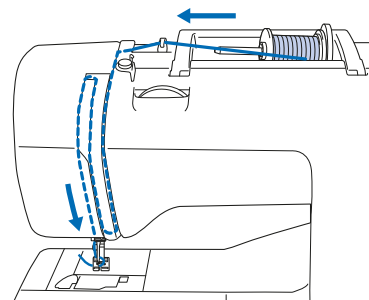

→ При заправке верхней нити строго следуйте инструкциям.

- 1** Включите машину.
- 2** Поднимите рычаг прижимной лапки, чтобы поднять прижимную лапку.

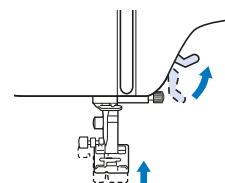

Примечание

- Если прижимная лапка не поднята, правильная заправка нити невозможна.

3 Нажмите кнопку  (Положение иглы) один или два раза, чтобы поднять иглу.

→ Игла поднята полностью, если метка на маховике находится сверху, как показано на рисунке. Проверьте положение маховика. Если эта метка не находится в этом положении, нажимайте кнопку  (Положение иглы), пока она не окажется в этом положении.

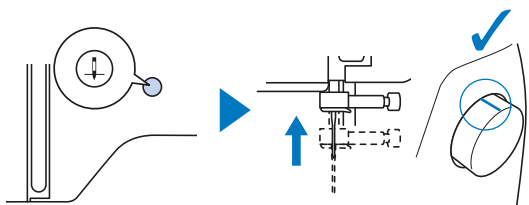

4 Выключите машину.

! ОСТОРОЖНО!

- Перед заправкой нити в иглу обязательно выключите машину. В противном случае при случайном нажатии кнопки “Пуск/Стоп” или какой-либо другой кнопки машина может прийти в действие и причинить травму.

5 Снимите колпачок катушки и установите катушку с нитью на стержень для установки катушки.

Наденьте катушку на стержень для установки катушки таким образом, чтобы нить разматывалась спереди вниз. В противном случае нить может запутаться вокруг стержня для установки катушки.

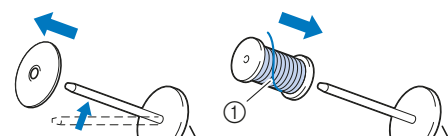

① Нить разматывается спереди вниз.

6 Наденьте на стержень для установки катушки колпачок катушки.

Сдвиньте колпачок катушки как можно дальше вправо, как показано на рисунке, чтобы закругленная сторона колпачка была слева.

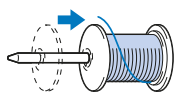

! ОСТОРОЖНО!

- Выберите колпачок катушки в соответствии с размером используемой катушки с нитью. Подробнее о подборе колпачков катушек в соответствии с выбранной нитью см. в разделе “Напоминание” на с. 12.



- При неправильной установке колпачка катушки или катушки нить может запутаться вокруг стержня для установки катушки или может сломаться игла.

7 Проведите нить под нитенаправителем, затем под крышкой нитенаправителя и вытяните ее вперед.

Правой рукой удерживайте нить так, чтобы вытянутая часть нити не ослабла, а левой рукой протяните нить под крышкой нитенаправителя.

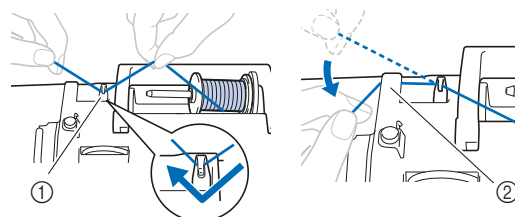

① Нитенаправитель
② Крышка нитенаправителя

8 Протяните нить по пути проведения нити, как показано на рисунке ниже.

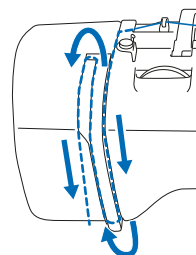

9 Убедитесь, что нить проходит через рычаг нитепротягивателя, как показано на рисунке ниже.

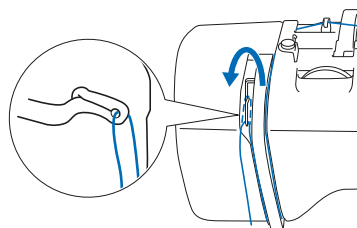

10 Проведите нить за нитенаправителем игловодителя.

Чтобы легче было провести нить за нитенаправителем игловодителя, удерживайте нить левой рукой и протяните нить правой рукой, как показано на рисунке. Проверьте, что нить проходит слева от язычка нитенаправителя игловодителя.

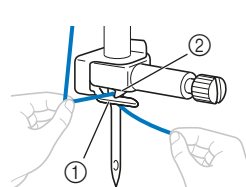

① Нитенаправитель игловодителя
② Язычок

11 Проверьте, что используемые игла и нить подходят для данного нитевдевателя. Если они подходят, перейдите к следующему пункту.

- Нитевдеватель можно использовать с иглами для швейных машин размером от 75/11 до 100/16.
- Нельзя использовать нитевдеватель для заправки нити в иглу с крылышками или в двойную иглу.
- При работе с прозрачной нейлоновой нитью или специальными нитями не рекомендуется использовать нитевдеватель.
- Если нитевдеватель нельзя использовать, проденьте нить в игольное ушко вручную в направлении спереди назад. Теперь убедитесь, что машина выключена, как описано в пункте **4**.

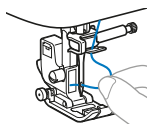

12 Потяните влево конец нити, пропущенный через нитенаправитель игловодителя, затем проведите эту нить через паз и с усилием вытяните нить и полностью вставьте ее (в направлении от передней к задней части машины) в прорезь нитенаправляющего диска (с отметкой "7").

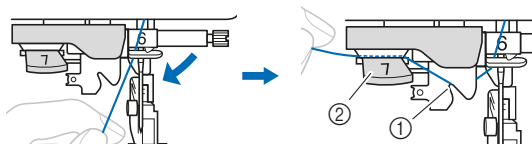

- ① Паз нитенаправителя нитевдевателя
- ② Нитенаправляющий диск нитевдевателя

13 Обрежьте нить с помощью приспособления для обрезки нити на левой стороне машины.

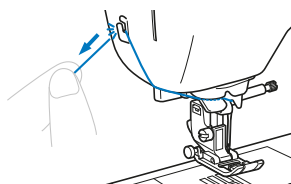

Примечание

- Если нить вытянута, но ее не удастся правильно обрезать, перед обрезкой нити опустите рычаг прижимной лапки, чтобы зафиксировать нить. Если эта операция выполнена, перейдите к пункту **15**.
- При использовании нити, которая быстро сматывается с катушки (например, металлической нити), может быть трудно заправить нить в иглу, если нить обрезана. В этом случае не используйте приспособление для обрезки нити, а вытяните примерно 8 см нити после проведения ее через нитенаправляющий диск нитевдевателя (с отметкой "7").

14 Опустите рычаг прижимной лапки, чтобы опустить прижимную лапку.

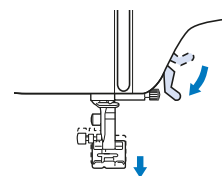

15 Опустите рычажок нитевдевателя, расположенный с левой стороны машины, как можно ниже, чтобы повернуть крючок.

Когда нитенаправляющий диск нитевдевателя опущен (1), крючок поворачивается (2).

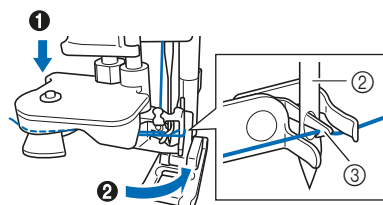
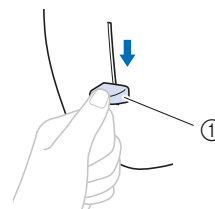

- ① Рычажок нитевдевателя
- ② Игла
- ③ Крючок

Примечание

- Если игла не поднята до максимального верхнего положения, нитевдеватель не сможет заправить нить в иглу. Поверните маховик против часовой стрелки так, чтобы игла оказалась в самом верхнем положении. Игла поднята в правильное положение, если метка на маховике находится сверху, как показано в пункте **3** на с. 15.

16 Медленно поднимите рычажок нитевдевателя.

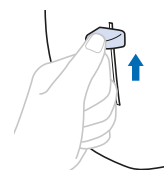

17 Аккуратно потяните конец нити, который был пропущен через игольное ушко.

Если нить не была полностью заправлена в иглу, но в игольном ушке образовалась петля, осторожно потяните за петлю нити, проведенной через игольное ушко, чтобы вытянуть конец нити.

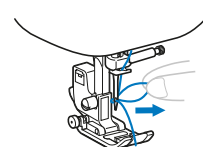

- 18** Поднимите рычаг прижимной лапки, проведите конец нити через прижимную лапку и под ней, затем вытяните ее примерно на 5 см в направлении к задней части машины.

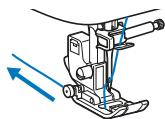

- 19** Включите машину.

Вытягивание нижней нити

Если нити будут стягиваться при выполнении сборок или нить в начале шитья будет обметываться (например, при выстегивании со свободной подачей материала), сначала вытяните нижнюю нить (нить шпульки) вверх.

- 1** Инструкции по заправке верхней нити в машину и заправке нити в иглу см. в разделе “Заправка верхней нити”, с. 15.

- 2** Установите шпульку в шпульный колпачок, выполнив пункты **1** – **6** в разделе “Установка шпульки”, с. 14.

- 3** Проведите нить шпульки через прорезь.

Не обрезайте нить при помощи приспособления для обрезки нити, так как в противном случае будет трудно вытянуть нижнюю нить (нить шпульки).

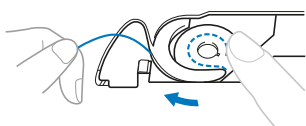

- 4** Включите машину.

- 5** Слегка придерживая верхнюю нить левой рукой, два раза нажмите кнопку  (Положение иглы), чтобы опустить и затем поднять иглу.

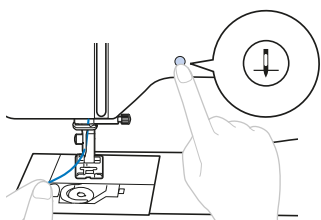

→ Нижняя нить оборачивается вокруг верхней нити и теперь ее можно вытянуть.

- 6** Осторожно потяните за верхнюю нить вверх, чтобы вытянуть конец нижней нити.

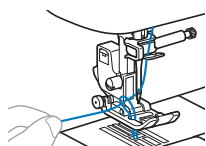

- 7** Вытяните нижнюю нить, затем проведите ее под прижимной лапкой и вытяните ее примерно на 10 см в направлении к задней части машины, выровняв ее конец с верхней нитью.

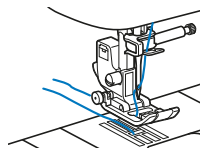

- 8** Повторно установите крышку челночного устройства.

Сочетания ткани, нити и иглы

- На данной машине можно использовать следующие иглы: иглы для бытовых швейных машин (размер от 65/9 до 100/16)
* Чем больше номер, тем толще игла. Чем меньше номер, тем тоньше игла.
- На данной машине можно использовать следующие нити: нити толщиной 30–90 wt
* Запрещается использовать нити толщиной 20 wt или менее. Нарушение этого требования может привести к сбоям в работе машины.
* Чем меньше номер, тем толще нить. Чем больше номер, тем тоньше нить.
- Правильное сочетание иглы и нити зависит от типа и толщины используемого материала. При выборе иглы и нити соответственно свойствам материала руководствуйтесь следующей таблицей.
 - Комбинации указаны в таблице в качестве общей рекомендации. Перед началом работы для контроля обязательно выполните пробную строчку с тем же количеством слоев и тем же типом материала, которые будут использоваться при работе.
 - Иглы являются расходным материалом. Для обеспечения безопасности и получения хороших результатов рекомендуется регулярно заменять иглы. Информацию о периодичности замены игл см. в разделе “Проверка иглы”, с. 20.
- В общем случае при работе с легкими тканями используйте тонкую иглу и тонкую нить, а при работе с плотными тканями — более толстую иглу и более плотную нить.
- Выберите строчку, подходящую для данной ткани, и настройте длину стежка. При работе с легкими тканями выбирайте меньшую (более короткую) длину стежка. При работе с плотными тканями выбирайте большую (более длинную) длину стежка. (с. 27)
При работе с эластичными тканями следуйте инструкциям, приведенным в разделе “Работа с эластичными тканями”, с. 31.

Тип материала/применение		Нить		Размер иглы	Длина стежка мм
		Тип	Плотность*		
Тонкие ткани	Батист, жоржет, чаллис, органди, креп, шифон, вуаль, газ, тюль, подкладочная ткань и т. п.	Полиэстерная нить	60 - 90	65/9 - 75/11	Мелкие стежки 1,8-2,5
		Х/б нить, Шелковая нить	50 - 80		
Ткани средней плотности	Сукно, тафта, габардин, фланель, сирсакер, двойной газ, льняная ткань, махровая ткань, вафельная ткань, простынное полотно, поплин, диагональ, атлас, вата для стеганых одеял и т. п.	Полиэстерная нить	60 - 90	75/11 - 90/14	Обычные стежки 2,0-3,0
		Х/б нить, Шелковая нить	50 - 60		
Плотные ткани	Деним (12 унций и более), полотно и т. п.	Полиэстерная нить, Х/б нить	30	100/16	Длинные стежки 2,5-4,0
		Деним (12 унций и более), полотно, твид, вельвет, велюр, шерстяное сукно “мельтон”, материалы с виниловым покрытием и т. п.	Полиэстерная нить	60	
	Х/б нить, Шелковая нить		30 - 50		
Эластичные ткани (трикотаж и т. п.)	Джерси, трико, ткань для футболок, байка, интерлочный трикотаж и т. п.	Полиэстерная нить, Х/б нить, Шелковая нить	50	Игла с закругленным острием 75/11 - 90/14	Настройка, подходящая для толщины материала
Для расстрачивания		Полиэстерная нить, Х/б нить	30	90/14 - 100/16	Настройка, подходящая для толщины материала
			50 - 60	75/11 - 90/14	

* Английская нумерация хлопчатобумажных ниток.

■ Прозрачная нейлоновая нить

Используйте иглу для отделочных строчек для бытовых швейных машин независимо от типа ткани и нити.

■ Выполнение декоративных строчек (иглы и нити)

При работе с тонкими, средними и эластичными материалами используйте иглу с закругленным острием (золотистую) 90/14. При работе с плотными материалами используйте иглу 90/14 для бытовых швейных машин.

Кроме того, необходимо использовать нить плотностью от № 50 до № 60.

⚠ ОСТОРОЖНО!

- Допустимые сочетания материала, нити и иглы приведены в вышеупомянутой таблице. При неправильном сочетании материала, нити и иглы, особенно при шитье тонкими иглами (65/9 – 75/11) толстых материалов (например, джинсовой ткани), игла может погнуться или сломаться. Кроме того, при этом возможны неравномерная строчка, сморщивание материала или пропуск стежков.

Замена иглы

⚠ ОСТОРОЖНО!

- Используйте только рекомендованные иглы для бытовых швейных машин. Использование других игл может привести к поломке иглы или повреждению машины.
- Запрещается использовать погнутые иглы. Погнутая игла легко может сломаться, что может привести к травме.

Проверка иглы

Перед тем как использовать иглу, положите ее плоской частью на какую-либо плоскую поверхность и убедитесь в том, что просвет между иглой и поверхностью одинаков по всей длине иглы.

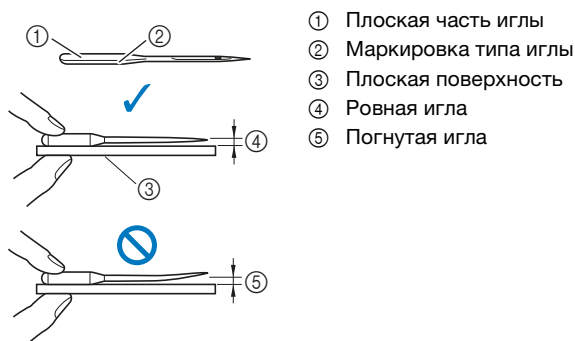

- 1 Плоская часть иглы
- 2 Маркировка типа иглы
- 3 Плоская поверхность
- 4 Ровная игла
- 5 Погнутая игла

💡 Примечание

- Иглы являются расходным материалом. Заменяйте иглу в следующих случаях:
 - Если при вхождении иглы в материал слышен необычный звук. (Возможно, поломан или затупился кончик иглы.)
 - Если появляются пропуски стежков. (Возможно, игла погнута.)
 - Как правило, после завершения отдельного проекта (например, предмета одежды).

Замена иглы

Для замены иглы используйте отвертку. Устанавливайте прямую иглу, проверив ее, как указано в разделе "Проверка иглы", с. 20.

- 1 Нажмите кнопку (Положение иглы) один или два раза, чтобы поднять иглу.
- 2 Чтобы предотвратить падение иглы внутрь машины, закройте отверстие в игольной пластине, положив под прижимную лапку ткань или бумагу.

- 3 Выключите машину.

⚠ ОСТОРОЖНО!

- Перед заменой иглы обязательно выключите машину. В противном случае при случайном нажатии кнопки "Пуск/Стоп" или какой-либо другой кнопки машина может прийти в действие и причинить травму.

- 4 Удерживая иглу левой рукой, с помощью отвертки ослабьте винт иглодержателя (поверните его к себе, то есть против часовой стрелки) и снимите иглу с машины.

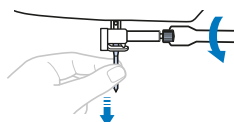

- При ослаблении или затяжке винта иглодержателя не прикладывайте чрезмерные усилия – это может привести к повреждению некоторых частей машины.

- 5 Вставьте новую иглу плоской стороной к задней части машины так, чтобы она коснулась ограничителя. Отверткой затяните винт иглодержателя, поворачивая его по часовой стрелке.

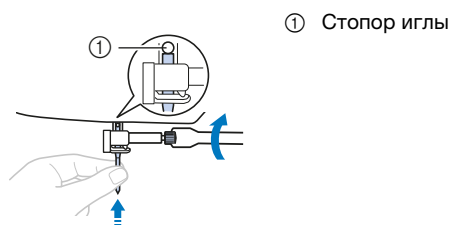

- 1 Стопор иглы

⚠ ОСТОРОЖНО!

- Вставьте иглу до упора и надежно затяните винт иглодержателя отверткой. В противном случае возможна поломка иглы или повреждение машины.

- 6 Включите машину.

Замена прижимной лапки

⚠ ОСТОРОЖНО!

- Используйте прижимную лапку, соответствующую выбранному виду строчки. В противном случае игла может ударить по прижимной лапке и погнуться или сломаться. Прижимные лапки, которые должны использоваться для выбранной строчки, указаны в разделе “Таблица строчек”, с. 33.
- Используйте только прижимные лапки, предназначенные специально для данной машины. Использование любых других прижимных лапок может привести к травме или повреждению машины.

💡 Примечание

- Когда выбрана какая-либо строчка, на ЖК-дисплее или в окне отображения строчки появляется значок прижимной лапки, которую нужно использовать. Перед началом шитья убедитесь, что установлена правильная прижимная лапка. Если установлена неправильная прижимная лапка, установите правильную прижимную лапку. Место отображения значка прижимной лапки различается в зависимости от модели.



- * Значки некоторых прижимных лапок (например, лапки для вшивания “молнии” “1” и лапки для квилтинга) могут не отображаться на экране.

Замена прижимной лапки

- 1 Нажмите кнопку (Положение иглы) один или два раза, чтобы поднять иглу.
- 2 Выключите машину.

⚠ ОСТОРОЖНО!

- Перед заменой прижимной лапки необходимо выключить машину. В противном случае при нечаянном нажатии кнопки “Пуск/Стоп” или какой-либо другой кнопки машина может прийти в действие и причинить травму.

- 3 Поднимите рычаг прижимной лапки.

- 4 Нажмите черную кнопку на задней стороне держателя прижимной лапки и снимите прижимную лапку.

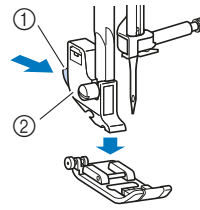

- 1 Черная кнопка
- 2 Держатель прижимной лапки

- 5 Расположите правильную прижимную лапку под держателем прижимной лапки так, чтобы стержень прижимной лапки находился под пазом держателя прижимной лапки.

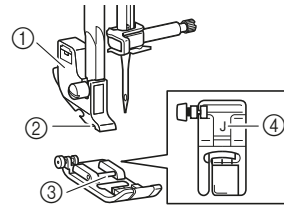

- 1 Держатель прижимной лапки
- 2 Паз в держателе прижимной лапки
- 3 Стержень прижимной лапки
- 4 Тип прижимной лапки

- 6 Плавно опустите рычаг прижимной лапки так, чтобы стержень на прижимной лапке зафиксировался в пазу держателя прижимной лапки.

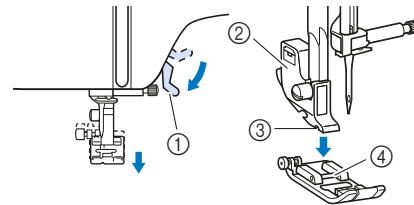

- 1 Рычаг прижимной лапки
 - 2 Держатель прижимной лапки
 - 3 Паз в держателе прижимной лапки
 - 4 Стержень прижимной лапки
- Прижимная лапка установлена.

- 7 Поднимите рычаг прижимной лапки и убедитесь, что лапка закреплена надежно.

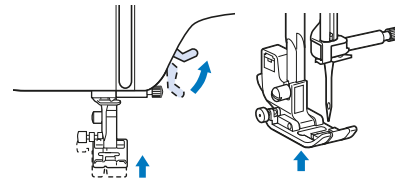

- 8 Включите машину.

Снятие и установка держателя прижимной лапки

Снимайте держатель прижимной лапки перед очисткой швейной машины или перед установкой прижимной лапки, для которой держатель прижимной лапки не требуется (например, шагающей лапки и лапки для квилтинга).

■ Снятие держателя прижимной лапки

- 1 Выключите машину.
- 2 Снимите прижимную лапку.
 - Подробнее см. в разделе “Замена прижимной лапки”, с. 21.

- 3 Отверткой ослабьте винт держателя прижимной лапки.

Поверните винт в направлении задней стороны машины (против часовой стрелки).

- Винт держателя прижимной лапки также можно ослабить или затянуть при помощи дискообразной отвертки.

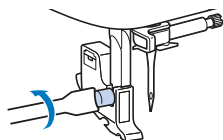

■ Установка держателя прижимной лапки

- 1 Выключите машину.
- 2 Поднимите рычаг прижимной лапки.
- 3 Совместите паз держателя прижимной лапки с винтом.

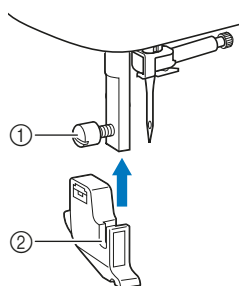

- ① Винт
- ② Паз в держателе прижимной лапки

- 4 Удерживая держатель прижимной лапки на месте правой рукой, левой рукой затяните винт крепления держателя отверткой.

Поверните винт по направлению к себе (по часовой стрелке).

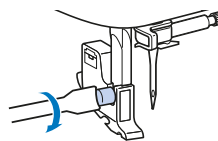

⚠ ОСТОРОЖНО!

- Надежно затягивайте винт держателя прижимной лапки. Иначе держатель прижимной лапки может выпасть, игла может задеть прижимную лапку и погнуться или сломаться.

Шитье

⚠ ОСТОРОЖНО!

- Во время работы на машине особое внимание следует обращать на область иглы. Кроме того, держите руки на расстоянии от любых движущихся деталей (игла, маховик и т.п.), иначе возможны травмы.
- Во время шитья не тяните и не толкайте ткань слишком сильно, это может привести к травме или к поломке иглы.
- Запрещается использовать погнутые иглы. Погнутая игла легко может сломаться, что может привести к травме.
- Во время шитья игла не должна ударяться о наметочные булавки, иначе она может сломаться или погнуться.

Основные операции

💡 Примечание

- Сначала выполните пробное шитье на отрезке такого же материала и с такой же нитью, которые будут использоваться в работе.

- 1** Подготовьте иглу и нить, соответствующие данному типу ткани. (с. 19)
При необходимости замените иглу. (с. 20)
- 2** Намотайте нить на шпульку и установите ее на машину. (с. 12)
- 3** Заправьте верхнюю нить. (с. 15)
- 4** Выберите строчку, повернув переключатель выбора строчек.
Место отображения номера строчки различается в зависимости от модели.

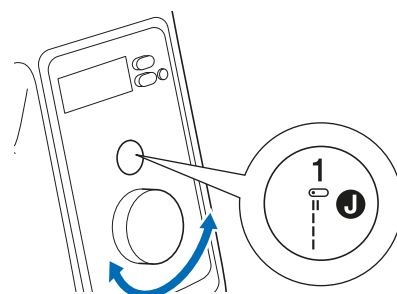
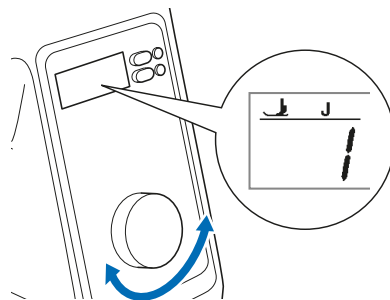

- Подробнее о встроенных строчках см. в разделе “Таблица строчек”, с. 33.
- При необходимости измените ширину строчки или длину стежка. (с. 27)
- Подробнее о просмотре информации на ЖК-дисплее см. в разделе “Работа с ЖК-дисплеем”, с. 10.

- 5** Проверьте значок прижимной лапки, отображаемый на ЖК-дисплее или в окне отображения строчки, и установите соответствующую прижимную лапку. В этом примере установите лапку для строчки зигзаг “J”. (Эта лапка установлена на машине при покупке.)

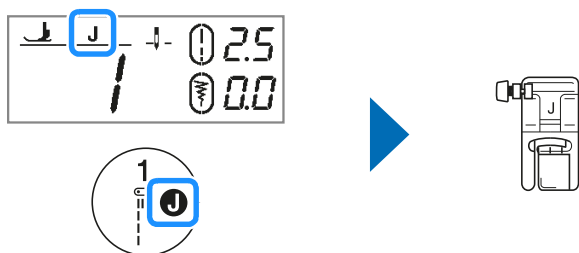

- Инструкции по смене прижимной лапки см. в разделе “Замена прижимной лапки”, с. 21.

⚠ ОСТОРОЖНО!

- Всегда используйте только прижимную лапку, подходящую для данной операции. Если использовать не ту прижимную лапку, игла может ударить по прижимной лапке и погнуться или сломаться, что может привести к травме. Рекомендации по использованию прижимных лапок см. на “Таблица строчек”, с. 33.

- 6** Положите материал под прижимную лапку. Придерживая ткань и нить левой рукой, поверните маховик против часовой стрелки или нажмите кнопку \oplus (Положение иглы), чтобы установить иглу в положение начала шитья.

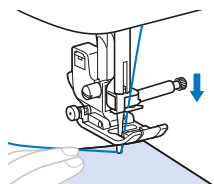

- 7** Опустите рычаг прижимной лапки.

- 8** Отрегулируйте скорость шитья при помощи регулятора скорости шитья.

Этот регулятор можно использовать для изменения скорости шитья.

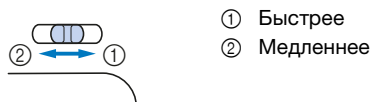

- 9** Нажмите кнопку “Пуск/Стоп”, чтобы начать шитье. (Если подключена педаль, медленно нажмите на педаль.)

Аккуратно направляйте ткань рукой.

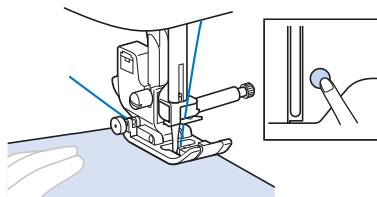

📖 Напоминание

- Когда используется педаль, вы не можете начать шитье, нажав кнопку “Пуск/Стоп”.

- 10** Еще раз нажмите кнопку “Пуск/Стоп”, чтобы остановить шитье. (Если подключена педаль, уберите ногу с педали.)

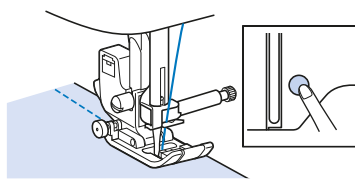

- 11** Нажмите кнопку \oplus (Положение иглы), чтобы поднять иглу.

- 12** Поднимите рычаг прижимной лапки и уберите ткань.

- 13** Вытяните ткань влево от машины и обрежьте нити при помощи приспособления для обрезки нити.

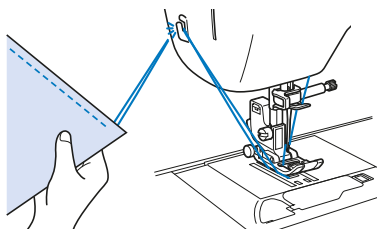

- 14** Проверьте качество шитья. При необходимости отрегулируйте натяжение нити. (с. 27)

■ Использование педали

Для запуска и остановки шитья можно также использовать педаль.

📖 Напоминание

- Когда подключена педаль, вы не можете использовать кнопку “Пуск/Стоп”.
- Намотку шпульки можно запустить и остановить при помощи педали.

- 1** Выключите машину.

- 2** Вставьте разъем педали в гнездо для подключения педали на машине.

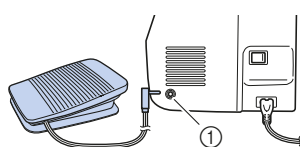

- ① Гнездо для подключения педали

- 3** Включите машину.

- 4** Для того чтобы начать шить, плавно нажмите на педаль.

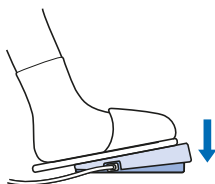

Напоминание



- Скорость, заданная при помощи регулятора скорости шитья, будет максимальной скоростью, которую можно получить при помощи педали.

- 5** Для того чтобы остановить машину, отпустите педаль.



Выполнение обратных стежков/закрепочных стежков

Обратные/закрепочные стежки обычно необходимы в начале и в конце шитья. В случае закрепочных стежков в одном месте прошивается 3–5 стежков. В случае обратных стежков стежки выполняются в обратном направлении. При продолжительном нажатии кнопки  (Обратные стежки) выполняются обратные или закрепочные стежки в зависимости от выбранной строчки.

Напоминание

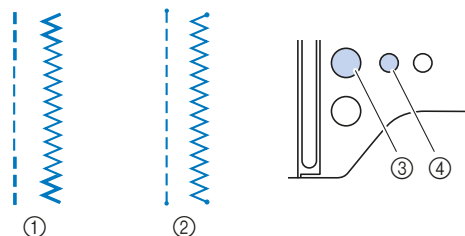
- Если выбраны обратные или закрепочные стежки, при продолжительном нажатии кнопки  (Обратные стежки) выполняются обратные стежки. Если выбрана любая другая строчка, при продолжительном нажатии кнопки  (Обратные стежки) выполняются закрепочные стежки. Подробнее см. в разделе “Таблица строчек”, с. 33.
- Если выбрана любая другая строчка, при продолжительном нажатии кнопки  (Закрепочные стежки), в одном месте прошивается 3–5 стежков.



- ① Обратные стежки
② Закрепочные стежки
③  (Кнопка “Обратные стежки”)
④  (Кнопка “Закрепочные стежки”)

Напоминание

- (Для моделей, на которых рядом с кнопкой “Закрепочные стежки” имеется индикатор) Во время выполнения строчки горит зеленый индикатор рядом с кнопкой  (Закрепочные стежки). После окончания выполнения закрепочных стежков индикатор гаснет.

Автоматическое выполнение обратных/закрепочных стежков

Когда выбрана строчка, перед началом шитья включите функцию автоматического выполнения обратных/закрепочных стежков. После этого машина будет автоматически выполнять закрепочные стежки (или обратные стежки, в зависимости от строчки) в начале и в конце строчки.

При выключении машины функция автоматического выполнения обратных/закрепочных стежков выключается.

- 1** Выберите строчку.
- Инструкции по выбору строчки см. в разделе “Основные операции”, с. 23.
- 2** Нажмите кнопку  (Автоматическое выполнение обратных/закрепочных стежков), чтобы настроить функцию автоматического выполнения обратных/закрепочных стежков.



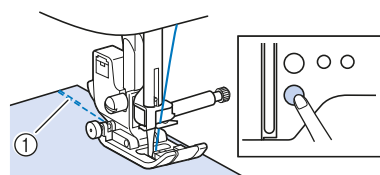

→ На ЖК-дисплее появляется сообщение .

- 3** Расположите ткань в начальном положении и нажмите кнопку “Пуск/Стоп”, чтобы начать шитье.



- ① Обратные (или закрепочные) стежки
→ Машина автоматически выполнит обратные (или закрепочные) стежки, а затем продолжит шитье.

4 Когда машина дойдет до конца строчки, нажмите кнопку  (Обратные стежки) или  (Закрепочные стежки).

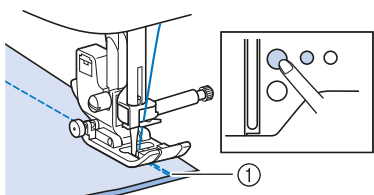

① Обратные (или закрепочные) стежки
→ Машина выполнит обратные (или закрепочные) стежки и остановится.

Операция, выполняемая при нажатии этих кнопок, различается в зависимости от выбранной строчки. В следующей таблице описаны операции, выполняемые при нажатии кнопки.

	Кнопка “Обратные стежки” 	Кнопка “Закрепочные стежки” 
Если выбраны обратные стежки, а функция автоматического выполнения обратных/закрепочных стежков неактивна: 	При нажатии кнопки выполняются обратные стежки.	Машина прошивает 3–5 закрепочных стежков, пока вы удерживаете нажатой кнопку.
Если выбраны закрепочные стежки, а функция автоматического выполнения обратных/закрепочных стежков неактивна: 	Машина прошивает обратные стежки, пока вы удерживаете нажатой кнопку.*	Машина прошивает 3–5 закрепочных стежков, пока вы удерживаете нажатой кнопку.
Если выбрана любая другая строчка (кроме обратных или закрепочных стежков), а функция автоматического выполнения обратных/закрепочных стежков неактивна.	Машина прошивает 3–5 закрепочных стежков, пока вы удерживаете нажатой кнопку.	Машина прошивает 3–5 закрепочных стежков, пока вы удерживаете нажатой кнопку.
Если выбрана декоративная строчка, а функция автоматического выполнения обратных/закрепочных стежков неактивна.	Машина прошивает 3–5 закрепочных стежков, пока вы удерживаете нажатой кнопку.	Когда вы нажимаете кнопку, машина прошивает 3–5 закрепочных стежков после завершения строчки.

	Кнопка “Обратные стежки” 	Кнопка “Закрепочные стежки” 
Если выбраны обратные стежки, а функция автоматического выполнения обратных/закрепочных стежков активна: 	Когда вы нажимаете кнопку, машина прошивает обратные стежки и останавливает шитье. (В начале шитья обратные стежки выполняются автоматически при нажатии кнопки “Пуск/Стоп”.)	Когда вы нажимаете кнопку, машина прошивает закрепочные стежки и останавливает шитье. (В начале шитья обратные стежки выполняются автоматически при нажатии кнопки “Пуск/Стоп”.)
Если выбраны закрепочные стежки, а функция автоматического выполнения обратных/закрепочных стежков активна: 	Когда вы нажимаете кнопку, машина прошивает обратные стежки и останавливает шитье.* (В начале шитья закрепочные стежки выполняются автоматически при нажатии кнопки “Пуск/Стоп”.)	Когда вы нажимаете кнопку, машина прошивает закрепочные стежки и останавливает шитье. (В начале шитья закрепочные стежки выполняются автоматически при нажатии кнопки “Пуск/Стоп”.)
Если выбрана любая другая строчка (кроме обратных или закрепочных стежков), а функция автоматического выполнения обратных/закрепочных стежков активна.	Когда вы нажимаете кнопку, машина прошивает закрепочные стежки и останавливает шитье. (В начале шитья закрепочные стежки выполняются автоматически при нажатии кнопки “Пуск/Стоп”.)	Когда вы нажимаете кнопку, машина прошивает закрепочные стежки и останавливает шитье. (В начале шитья закрепочные стежки выполняются автоматически при нажатии кнопки “Пуск/Стоп”.)
Если выбрана декоративная строчка, а функция автоматического выполнения обратных/закрепочных стежков активна.	Когда вы нажимаете кнопку, машина прошивает 3–5 закрепочных стежков и останавливает шитье. (В начале шитья закрепочные стежки выполняются автоматически при нажатии кнопки “Пуск/Стоп”.)	Когда вы нажимаете кнопку, машина прошивает 3–5 закрепочных стежков и останавливает шитье после завершения строчки. (В начале шитья закрепочные стежки выполняются автоматически при нажатии кнопки “Пуск/Стоп”.)

* Если для приоритета закрепления задано значение “**01**”, вместо обратных стежков выполняются закрепочные стежки. См. раздел “Приоритет закрепления”, с. 27.

Напоминание

- Для некоторых строчек (например, для обметывания петель или закрепки) требуется выполнить закрепочные стежки в начале строчки. Если выбрать одну из этих строчек, машина автоматически включает эту функцию (когда строчка выбрана, на ЖК-дисплее появляется .

Приоритет закрепления

Когда приоритет закрепления включен, в начале и/или в конце строчки с закрепочными стежками будут выполняться закрепочные стежки, даже если нажать кнопку  (Обратные стежки). Подробнее см. в разделе “Автоматическое выполнение обратных/закрепочных стежков”, с. 25.

- 1 Выключите машину.
- 2 Удерживая нажатой кнопку  (Закрепочные стежки), включите швейную машину.
- 3 Нажмите кнопку “-” или “+”.



→ Значение на ЖК-дисплее изменяется с “ - - ” на “ 0 0 ”.

- 4 Выключите машину, а затем включите ее повторно.
- Теперь функция приоритета закрепления включена.

Напоминание

- Если эту же операцию выполнить еще раз, функция приоритета закрепления будет отключена.

Настройка ширины строчки и длины стежка

На этой машине для каждой строчки предварительно заданы ширина строчки и длина стежка по умолчанию. Эти настройки при необходимости можно изменить.

Напоминание

- Чтобы восстановить значения по умолчанию для этих параметров, выключите машину или выберите другую строчку.
- Если была выбрана прямая строчка или тройная эластичная строчка, то при изменении ширины строчки изменяется и положение иглы. При увеличении ширины строчки игла сдвигается вправо; при уменьшении – влево. (с. 27)





ОСТОРОЖНО!

- После настройки ширины строчки медленно поверните маховик на себя (против часовой стрелки) и убедитесь, что игла не касается прижимной лапки. Если игла ударит по прижимной лапке, она может погнуться или сломаться.
- Если стежки наезжают друг на друга, увеличьте длину стежка. Если продолжать шить с перекрывающимися стежками, игла может погнуться или сломаться.

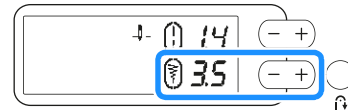
■ Настройка ширины строчки

Ширину строчки (ширину зигзага) можно увеличивать и уменьшать.





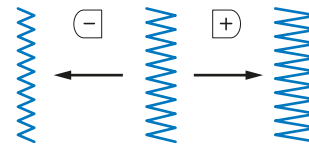

Когда для ширины строчки вместо значения по умолчанию выбрано другое значение, рамка  вокруг  исчезает. Когда для ширины строчки снова выбрано значение по умолчанию, рамка  вокруг  снова появляется.

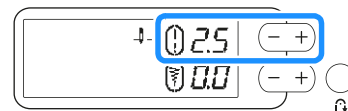

■ Настройка длины стежка

Длину стежка можно увеличить и уменьшить, чтобы сделать строчку более грубой (более длинный стежок) или более мелкой (более короткий стежок).



Когда для длины стежка вместо значения по умолчанию выбрано другое значение, рамка  вокруг  исчезает. Когда для длины стежка снова выбрано значение по умолчанию, рамка  вокруг  снова появляется.

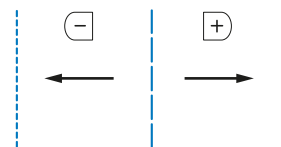

Настройка натяжения нити

В зависимости от применяемой ткани и нити может потребоваться изменить натяжение нити.

■ Правильное натяжение нити

Верхняя нить и нижняя нить (нить шпульки) должны пересекаться в середине слоя материала. С лицевой стороны материала должна быть видна только верхняя нить, а с изнаночной – только нижняя.

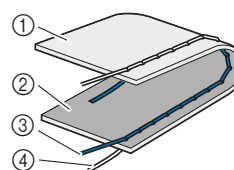

- ① Изнаночная сторона материала
- ② Лицевая сторона материала
- ③ Верхняя нить
- ④ Нижняя нить (нить шпульки)

■ Слишком сильное натяжение верхней нити

Если нижняя нить видна с лицевой стороны ткани, это означает, что верхняя нить натянута слишком туго. Уменьшите натяжение нити.

💡 Примечание

- Если нижняя нить заправлена неправильно, натяжение верхней нити может быть слишком сильным. В этом случае заново заправьте нижнюю нить согласно инструкциям в разделе “Установка шпульки”, с. 14.

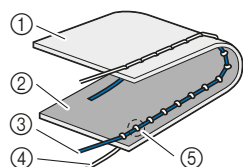

- ① Изнаночная сторона материала
- ② Лицевая сторона материала
- ③ Верхняя нить
- ④ Нижняя нить (нить шпульки)
- ⑤ Нижняя нить (нить шпульки) видна с лицевой стороны материала.

Чтобы уменьшить натяжение верхней нити, поверните диск регулировки натяжения нити против часовой стрелки.



■ Слишком слабое натяжение верхней нити

Если верхняя нить видна с изнаночной стороны материала, это означает, что верхняя нить натянута слишком слабо. Увеличьте натяжение нити.

💡 Примечание

- Если верхняя нить заправлена неправильно, натяжение верхней нити может быть слишком слабым. В этом случае заново заправьте верхнюю нить согласно инструкциям в разделе “Заправка верхней нити”, с. 15.

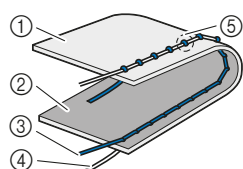

- ① Изнаночная сторона материала
- ② Лицевая сторона материала
- ③ Верхняя нить
- ④ Нижняя нить (нить шпульки)
- ⑤ Верхняя нить видна с изнаночной стороны материала.

Чтобы увеличить натяжение верхней нити, поверните диск регулировки натяжения нити по часовой стрелке.



💡 Примечание

- Настройка правильного натяжения нити невозможна, если заправка верхней нити или установка шпульки выполнены неправильно. Если добиться правильного натяжения нити не удастся, заново заправьте верхнюю нить и установите шпульку правильно.

Полезные советы для шитья

Советы для шитья

■ Пробное шитье

Перед началом работы рекомендуется выполнить пробное шитье на ненужном куске такого же материала и с такой же нитью, которая будет использоваться в работе.

Проверьте результаты шитья и отрегулируйте натяжение нити, ширину строчки и длину стежка соответственно количеству слоев ткани и выбранной строчке.

💡 Примечание

- Другие факторы, такие как толщина ткани, стабилизирующий материал и т. п., также влияют на качество строчки, поэтому всегда необходимо выполнить несколько пробных строчек, прежде чем переходить к самому изделию.
- При выполнении декоративных атласных строчек или атласных строчек может возникнуть стягивание ткани или стежки могут наезжать друг на друга, поэтому необходимо использовать стабилизирующий материал.

■ Изменение направления шитья

- 1 Когда строчка дойдет до угла, остановите швейную машину.

Оставьте иглу опущенной (в материале). Если после остановки машины игла остается вверх, нажмите кнопку  (Положение иглы), чтобы опустить иглу.

- 2 Поднимите рычаг прижимной лапки и поверните материал.

Материал поворачивайте вокруг иглы.

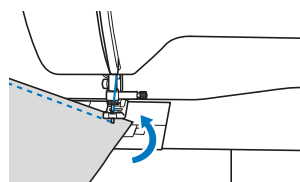

- 3 Опустите рычаг прижимной лапки и продолжайте шить.

■ Шитье по кривой

Чтобы шить по кривой, остановите шитье и немного измените направление шитья. Инструкции по шитью с одинаковым припуском на шов см. в разделе “Шитье с одинаковым припуском на шов”, с. 29.

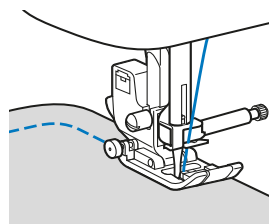

При шитье строчкой “зигзаг” вдоль кривой линии уменьшите длину стежка, чтобы получить более красивую строчку.

■ Работа с цилиндрическими деталями

Если снять плоскую платформу, можно использовать режим “свободный рукав”, который упрощает работу с цилиндрическими деталями (например, с манжетами и брючинами).

- 1 Снимите плоскую платформу, сдвинув ее влево.

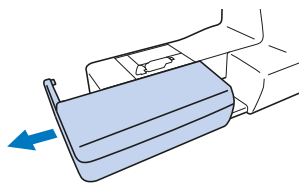

- 2 Наденьте деталь, с которой вы работаете, на рукавную платформу и выполните шитье, начиная сверху.

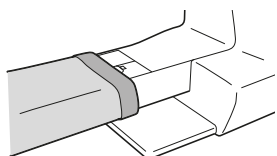

- 3 Когда вы закончите шитье с помощью рукавной платформы, установите плоскую платформу на место.

Шитье с одинаковым припуском на шов

Для получения ровного шва начните шить так, чтобы припуск на шов находился справа от прижимной лапки, и сохраняйте постоянное расстояние от края материала до правого края прижимной лапки или до разметки на игольной пластине.

■ Изменение положения иглы

Положение иглы, используемое в качестве основной линии, различается для прямой строчки с левым положением иглы и прямой строчки со средним (центральной) положением иглы.

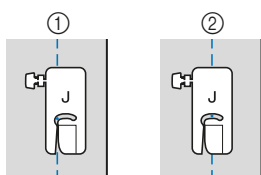

- 1 Прямая строчка (левое положение иглы)
- 2 Прямая строчка (среднее (центральное) положение иглы)

Если для ширины прямой строчки (с левым положением иглы) выбрана стандартная настройка (0,0 мм), расстояние от положения иглы до правого края прижимной лапки составляет 12 мм. Если изменить ширину строчки (в диапазоне от 0 до 7,0 мм), то положение иглы тоже изменится. Если изменить ширину строчки и при шитье совмещать край материала с правым краем прижимной лапки, можно получить припуск на шов фиксированной ширины.

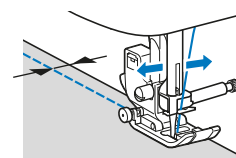
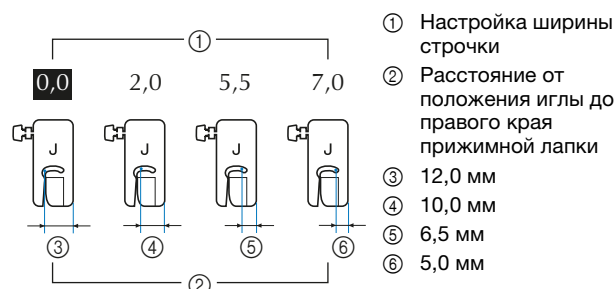

- Подробнее см. в разделе “Настройка ширины строчки”, с. 27.

■ Выравнивание ткани по разметке на игольной пластине

Разметка игольной пластины показывает расстояние от иглы при выполнении прямой строчки (с иголкой в левом положении). При шитье совмещайте край ткани с отметкой на игольной пластине. Цена деления верхней шкалы составляет 3 мм, а шаг координатной сетки составляет 5 мм.

Для строчек с левым положением иглы (Ширина строчки: 0,0 мм)

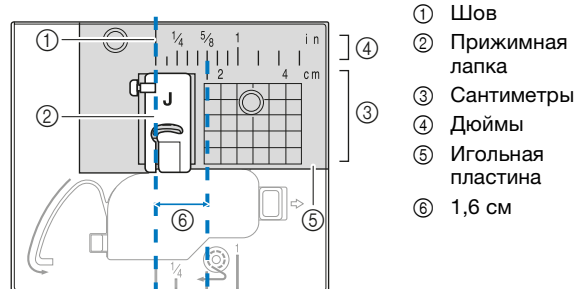

■ Выравнивание ткани по лапке для строчки зигзаг “J”

По метке на лапке для строчки зигзаг “J” можно выполнить строчку с отступом около 5 мм от края ткани. Если вы используете эту функцию, выберите прямую строчку и задайте ширину строчки 2,0 мм.

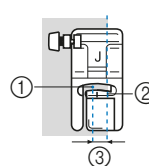

- 1 Ширина строчки 2,0 мм
- 2 Метка
- 3 5 мм

Работа с различными тканями

■ Работа с толстыми тканями

□ Если ткань не помещается под прижимной лапкой

При поднятии рычаг прижимной лапки может фиксироваться в двух разных положениях. Если материал не помещается под прижимную лапку (например, при сшивании кусков плотной ткани), поднимите рычаг прижимной лапки в самое верхнее положение, чтобы можно было поместить материал под прижимную лапку.

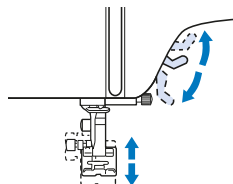

□ Если материал не подается

При работе с плотными материалами (например, при работе с джинсовой тканью или при выстегивании) ткань может не подаваться в начале шитья, если прижимная лапка расположена не горизонтально (как показано ниже). В этом случае для равномерной подачи материала используйте фиксатор прижимной лапки (нажмите черную кнопку слева) на лапке для строчки «зигзаг» «J», чтобы прижимная лапка при шитье оставалась в горизонтальном положении. Если прижимная лапка перекошена слишком сильно, подложите под пластину прижимной лапки кусок плотной бумаги или ткани (такой же толщины, как и толщина материала), чтобы можно было правильно начать шитье.

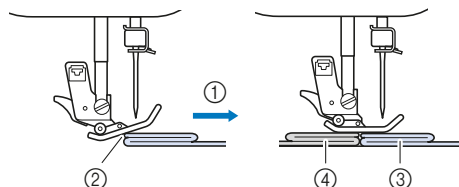

- ① Направление шитья
- ② Перекос
- ③ Рабочий материал
- ④ Кусок ткани или плотной бумаги

1 Поднимите рычаг прижимной лапки.

2 Совместите начало строчки и правильно расположите ткань.

3 Удерживая лапку для строчки зигзаг «J» в горизонтальном положении, удерживайте нажатым фиксатор прижимной лапки (черную кнопку слева) и опустите рычаг прижимной лапки.

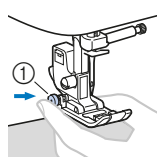

- ① Фиксатор прижимной лапки (черная кнопка)

4 Освободите фиксатор прижимной лапки (черная кнопка).

→ Прижимная лапка остается в горизонтальном положении, позволяющем подавать ткань.

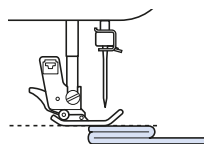

→ После прошивки шва прижимная лапка вернется в исходное положение.

⚠ ОСТОРОЖНО!

- При обработке материала толще 6 мм или при проталкивании материала со слишком большим усилием игла может согнуться или сломаться.

■ Работа с тонкими тканями

При работе с тонким материалом (с шифоном и т. п.) возможны перекося строчки или неправильная подача материала. Переместите иглу (обязательно использовать тонкую иглу) в крайнее левое или крайнее правое положение так, чтобы ткань не затянуло в отделение гребенок транспортера. Если это произошло или наблюдается сморщивание строчки, подложите под материал нетканый водорастворимый стабилизатор и сшейте их вместе.

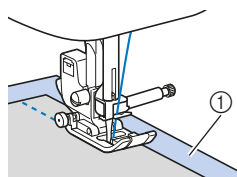

- ① Водорастворимый стабилизатор (нетканый)

■ Работа с эластичными тканями

Сначала сметайте куски ткани друг с другом, затем шейте, не растягивая ткань. Если строчка смещена, подложите под ткань нетканый водорастворимый стабилизатор и сшейте их вместе.

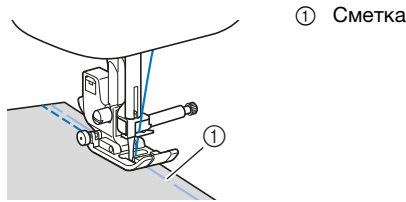

① Сметка

Для получения наилучших результатов при работе с трикотажными тканями используйте эластичные строчки. Также обязательно используйте иглу для трикотажного материала (это игла с закругленным острием (золотистая)). Ниже перечислены рекомендованные строчки и соответствующие номера строчек.

Строчка	№.			
	Модель с 80 видами строчек	Модель с 60 видами строчек	Модель с 50 видами строчек	Модель с 16 видами строчек
	05	05	05	10
	06	06	06	03
	10	09	09	09

💡 Примечание

- При использовании водорастворимого стабилизатора следуйте инструкциям изготовителя. Он может быть несовместимым с некоторыми видами тканей.

■ Работа с кожей и виниловыми материалами

Перед началом работы с материалами, которые могут прилипнуть к прижимной лапке (например, с кожей или виниловыми тканями), установите вместо прижимной лапки шагающую лапку* или скользящую лапку*.

* Эти лапки приобретаются отдельно. Обратитесь к официальному дилеру Brother .

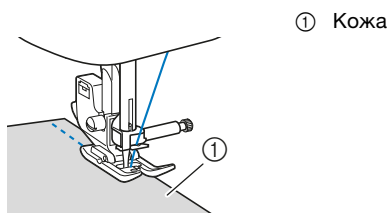

① Кожа

Если кожа или виниловая ткань прилипает к плоской платформе, положите на плоскую платформу лист бумаги или кальки, чтобы материал перемещался равномерно.

Если расположить лист бумаги или кальки так, чтобы он не закрывал игольную пластину, бумага не будет пришита к материалу.

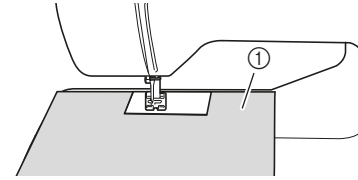

① Лист бумаги или кальки

💡 Примечание

- С помощью шагающей лапки можно выполнять только прямые строчки или строчки “зигзаг”. Не используйте шагающую лапку для выполнения обратных стежков.
- При шитье с шагающей лапкой шейте на средней или малой скорости.
- Если вы используете шагающую лапку, предварительно выполните пробное шитье на небольшом отрезке такой же кожи или винила и убедитесь, что лапка не оставляет на нем следов.

■ Пришивание ленты-застежки “велькро”

⚠ ОСТОРОЖНО!

- Используйте только неклеящие ленты-застежки “велькро”, предназначенные для шитья. Клей, приставший к игле или шпульному колпачку, может стать причиной неисправностей.
- Если для пришивания ленты-застежки “велькро” используется тонкая игла (65/9 — 75/11), игла может погнуться или сломаться.

💡 Примечание

- Перед началом шитья приметайте ленту-застежку “велькро” к ткани.

Перед началом шитья убедитесь, что игла проходит через ленту-застежку “велькро”, повернув маховик и опустив иглу в ленту-застежку “велькро”. Затем прошейте край ленты-застежки “велькро” на малой скорости.

Если игла не проходит через ленту-застежку “велькро”, снимите иглу и установите вместо нее иглу для более плотных тканей. Подробнее см. в разделе “Сочетания ткани, нити и иглы”, с. 19.



① Край ленты-застежки “велькро”

Выполнение декоративных строчек

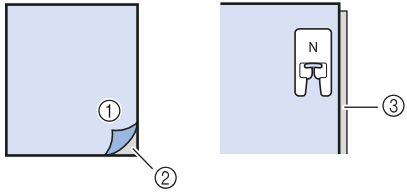
Материал	<p>При шитье на эластичных тканях, тонких тканях или тканях с грубым переплетением прикрепите к изнаночной стороне ткани стабилизирующий материал. Другой способ: положите ткань на тонкую бумагу (например, на кальку).</p>  <p>① Материал ② Стабилизирующий материал ③ Тонкая бумага</p>
Нить	№ 50 – № 60
Игла	<p>Для тонких, обычных или эластичных тканей: игла с закругленным острием (золотистая) 90/14 Для плотных тканей: игла для бытовых швейных машин 90/14</p>

Глава 3

РАЗЛИЧНЫЕ СТРОЧКИ

3











РАЗЛИЧНЫЕ СТРОЧКИ

Таблица строчек

■ Основные строчки

📖 Напоминание

- Если выбрана одна из следующих строчек (обратные или закрепочные стежки), при нажатии кнопки  (Обратные стежки) выполняются обратные стежки.

Строчка												
No.	Модель с 80 видами строчек	01	02	03	04	07	08	09	10	15	16	18
	Модель с 60 видами строчек	01	02	03	04	07	08	-	09	14	-	16
	Модель с 50 видами строчек	01	02	03	04	07	08	-	09	14	-	16
	Модель с 16 видами строчек	01	-	02	-	04	-	-	09	-	-	-

Если выбрана любая другая строчка, при нажатии кнопки  (Обратные стежки) выполняются закрепочные стежки.

- Значки строчек обозначают следующее.

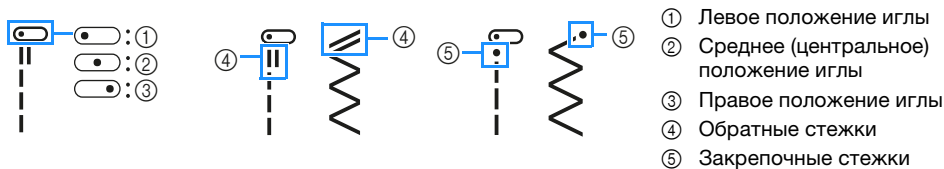

💡 Примечание

- С помощью шагающей лапки можно выполнять только прямые строчки или строчки “зигзаг”. Не используйте шагающую лапку для выполнения обратных стежков.





















*1 При использовании двойной иглы необходимо установить прижимную лапку для строчки зигзаг “J”. (с. 33–36)

*2 Когда используется двойная игла, настраивайте ширину строчки в диапазоне от 1,0 до 6,0 мм.

*3 Когда используется двойная игла, настраивайте ширину строчки 5,0 мм или менее.

Строчка	No.				Прижимная лапка	Наименование строчки/Применение	Ширина строчки (мм) Авто Ручная настройка	Длина стежка (мм) Авто Ручная настройка
	Модель с 80 видами строчек	Модель с 60 видами строчек	Модель с 50 видами строчек	Модель с 16 видами строчек				
	01* ¹	01* ¹	01* ¹	01	J	Прямая строчка (положение иглы слева) Общее шитье, сборки, мелкие складки и т.п.	0,0 0,0 - 7,0	2,5 0,2 - 5,0
	02* ¹	02* ¹	02* ¹	-	J	Прямая строчка (положение иглы слева) Общее шитье, сборки, мелкие складки и т.п.	0,0 0,0 - 7,0	2,5 0,2 - 5,0
	03* ¹	03* ¹	03* ¹	02* ^{1,2}	J	Прямая строчка (среднее положение иглы) Общее шитье, сборки, мелкие складки и т.п.	3,5 0,0 - 7,0	2,5 0,2 - 5,0
	04* ¹	04* ¹	04* ¹	-	J	Прямая строчка (среднее положение иглы) Общее шитье, сборки, мелкие складки и т.п.	3,5 0,0 - 7,0	2,5 0,2 - 5,0
	05* ¹	05* ¹	05* ¹	10	J	Тройная эластичная строчка Общее шитье для усиления и декоративной отделки	0,0 0,0 - 7,0	2,5 0,4 - 4,0

Строчка	No.				Прижимная лапка	Наименование строчки/Применение	Ширина строчки (мм) Авто Ручная настройка	Длина стежка (мм) Авто Ручная настройка
	Модель с 80 видами строчек	Модель с 60 видами строчек	Модель с 50 видами строчек	Модель с 16 видами строчек				
	06 ^{*1}	06 ^{*1}	06 ^{*1}	03 ^{*1*3}	J	Стебельчатая строчка Выполнение закрепочных строчек, общее шитье и декоративная вышивка	1,0 0,0 - 7,0	2,5 0,4 - 4,0
	07 ^{*1}	07 ^{*1}	07 ^{*1}	04 ^{*1*3}	J	Строчка “зигзаг” Для обметывания краев, починки (штопки).	3,5 0,0 - 7,0	1,4 0,0 - 4,0
	08 ^{*1}	08 ^{*1}	08 ^{*1}	-	J	Строчка “зигзаг” Для обметывания краев, починки (штопки).	3,5 0,0 - 7,0	1,4 0,0 - 4,0
	09 ^{*1}	-	-	-	J	Строчка “зигзаг” (игла справа) Начало с положения иглы справа, прошивание строчки “зигзаг” слева.	3,5 2,5 - 5,0	1,4 0,3 - 4,0
	10 ^{*1}	09 ^{*1}	09 ^{*1}	09 ^{*1*3}	J	3-стежковый эластичный “зигзаг” Обметка краев (ткани средней плотности, плотные ткани и эластичные ткани), лента и эластичная тесьма	5,0 0,0 - 7,0	1,0 0,2 - 4,0
	11	10	10	05	G	Краеобметочная строчка Усиление тонких и средних тканей	3,5 2,5 - 5,0	2,0 0,4 - 4,0
	12	11	11	06	G	Краеобметочная строчка Усиление плотных тканей	5,0 2,5 - 5,0	2,5 0,4 - 4,0
	13	12	12	-	G	Краеобметочная строчка Усиление средних и плотных или легко осыпающихся тканей или выполнение декоративных строчек.	5,0 3,5 - 5,0	2,5 0,4 - 4,0
	14 ^{*1}	13 ^{*1}	13 ^{*1}	-	J	Краеобметочная строчка Выполнение усиленных швов на эластичных тканях	5,0 0,0 - 7,0	2,5 0,4 - 4,0
	15	14	14	-	J	Стачная строчка (игла справа) Стачивание/пэчворк с припуском на шов справа 6,5 мм	5,5 0,0 - 7,0	2,0 0,2 - 5,0
	16	-	-	-	J	Стачная строчка (игла по центру) Стачивание/пэчворк	-	2,0 0,2 - 5,0
	17	15	15	-	J	Стегальная строчка с имитацией под ручной шов Стегальная строчка, которая имитирует ручное выстигивание, если в качестве верхней нити используется прозрачная нейлоновая нить, а в качестве нижней нити — нить того же цвета, что и цвет материала. Выполняйте шитье с туго натянутой нитью, чтобы нижняя нить была видна с лицевой стороны ткани. Используйте иглу размером от 90/14 до 100/16.	0,0 0,0 - 7,0	2,5 0,4 - 4,0
	18	16	16	-	J	Стегальная строчка “зигзаг” для аппликаций Строчка “зигзаг” для стегальных работ и шитья на лоскутных аппликациях	3,5 0,0 - 7,0	1,4 0,0 - 4,0
	19	17	-	-	J	Стегальная строчка для аппликаций Стегальная строчка для потайного пришивания аппликаций или окантовывания среза детали	1,5 0,0 - 3,5	1,8 0,4 - 4,0
	20	18	17	-	J	Строчка для фактурного выстигивания Фоновое выстигивание	7,0 0,0 - 7,0	1,6 0,4 - 4,0
	21	19	18	07	R	Потайная строчка-мережка Подшивка тканых материалов * Настройка ширины строчки отображается не в миллиметрах.	00 -3← - →3	2,0 0,4 - 4,0
	22	20	19	08	R	Потайная эластичная подшивочная строчка Подшивка эластичных материалов * Настройка ширины строчки отображается не в миллиметрах.	00 -3← - →3	2,0 0,4 - 4,0
	23 ^{*1}	21 ^{*1}	20 ^{*1}	11 ^{*1*3}	J	Краеобметочная декоративная строчка Аппликации, декоративная отделка одеял	3,5 0,0 - 7,0	2,5 0,4 - 4,0
	24 ^{*1}	22 ^{*1}	21 ^{*1}	-	J	Краеобметочная декоративная строчка Аппликации, декоративная отделка одеял	2,5 0,0 - 7,0	2,5 0,4 - 4,0

Строчка	No.				Прижимная лапка	Наименование строчки/Применение	Ширина строчки (мм) Авто Ручная настройка	Длина стежка (мм) Авто Ручная настройка
	Модель с 80 видами строчек	Модель с 60 видами строчек	Модель с 50 видами строчек	Модель с 16 видами строчек				
	25 ^{*1}	23 ^{*1}	22 ^{*1}	–	J	Обметочная строчка-ракушка Отделка края тканей строчкой-ракушкой	4,0 0,0 - 7,0	2,5 0,2 - 4,0
	26 ^{*1}	24 ^{*1}	23 ^{*1}	–	N	Фестонная атласная строчка Декоративная отделка воротов блуз, краев носовых платков	5,0 0,0 - 7,0	0,5 0,1 - 4,0
	27 ^{*1}	25 ^{*1}	24 ^{*1}	–	J	Соединительная строчка для пэчворка Лоскутные работы, декоративная отделка	4,0 0,0 - 7,0	1,2 0,2 - 4,0
	28 ^{*1}	26 ^{*1}	25 ^{*1}	–	J	Лоскутная двойная строчка для обметывания (оверлок) Лоскутные работы, декоративная отделка	5,0 0,0 - 7,0	2,5 0,4 - 4,0
	29 ^{*1}	27 ^{*1}	26 ^{*1}	–	J	Строчка для пришивания шнура Выполнение декоративных строчек, закрепление кордной нити и декоративная вышивка	5,0 0,0 - 7,0	1,2 0,2 - 4,0
	30 ^{*1}	28 ^{*1}	27 ^{*1}	–	J	Строчки для украшения сборками или буфами Украшение сборками или буфами, декоративная отделка	5,0 0,0 - 7,0	1,6 0,4 - 4,0
	31 ^{*1}	29 ^{*1}	28 ^{*1}	12 ^{*1*3}	J	Строчка “елочка” Строчка-мережка, декоративная отделка	5,0 0,0 - 7,0	2,5 0,4 - 4,0
	32 ^{*1}	30 ^{*1}	29 ^{*1}	–	J	Крестовидная строчка-мережка Строчка-мережка, стачивание и декоративная строчка	5,0 0,0 - 7,0	2,5 0,4 - 4,0
	33	31	30	–	N	Строчка для соединения встык Декоративная отделка	4,0 0,0 - 7,0	3,0 0,4 - 4,0
	34 ^{*1}	32 ^{*1}	31 ^{*1}	–	J	Настрачивание тесьмы “выюнчик” Декоративная отделка деталей одежды	4,0 0,0 - 7,0	2,5 0,4 - 4,0
	35 ^{*1}	33 ^{*1}	32 ^{*1}	–	J	Декоративная строчка Декоративная отделка	5,5 0,0 - 7,0	1,6 0,4 - 4,0
	36 ^{*1}	34 ^{*1}	33 ^{*1}	–	N	Строчка “серпантин” Декоративная отделка и пристрачивание эластичной тесьмы	5,0 0,0 - 7,0	1,0 0,2 - 4,0
	37	35	34	–	N	Строчка-мережка Декоративная подрубка краев, строчка закрепления кружев	3,5 0,0 - 7,0	2,5 0,4 - 4,0
	38	36	35	–	N	Строчка-мережка Декоративная подрубка краев, “гирляндная” строчка	6,0 0,0 - 7,0	3,0 0,4 - 4,0
	39	–	–	–	N	Строчка-мережка Кружева, декоративная подрубка краев	5,0 0,0 - 7,0	3,5 0,4 - 4,0
	40 ^{*1}	37 ^{*1}	36 ^{*1}	–	N	Строчка-мережка Кружева, декоративная подрубка краев	5,0 0,0 - 7,0	4,0 0,4 - 4,0
	41 ^{*1}	38 ^{*1}	–	–	N	Строчка-мережка Кружева, декоративная подрубка краев	5,0 0,0 - 7,0	2,0 0,4 - 4,0
	42	39	37	15	A	Строчка для обметывания узких закругленных петель Выметывание петель в тонких и средних тканях	5,0 3,0 - 6,0	0,4 0,2 - 1,0
	43	–	–	–	A	Строчка для обметывания петель с конусообразными закругленными концами Выметывание усиленных сужающихся на конус петель	5,0 3,0 - 6,0	0,4 0,2 - 1,0
	44	40	38	14	A	Строчка для обметывания узких прямоугольных петель Выметывание петель в тонких и средних тканях	5,0 3,0 - 6,0	0,4 0,2 - 1,0
	45	41	39	–	A	Эластичная строчка для обметывания петель Выметывание петель в эластичных или текстильных тканях	6,0 3,0 - 6,0	1,0 0,5 - 2,0

Строчка	No.				Прижимная лапка	Наименование строчки/Применение	Ширина строчки (мм) Авто Ручная настройка	Длина стежка (мм) Авто Ручная настройка
	Модель с 80 видами строчек	Модель с 60 видами строчек	Модель с 50 видами строчек	Модель с 16 видами строчек				
	46	42	40	–	A	Кружевная строчка для обметывания петель Выметывание петель в кружевных и эластичных тканях	6,0 3,0 - 6,0	1,5 1,0 - 3,0
	47	43	41	16	A	Строчка для обметывания петель с глазком Выметывание петель в плотных или толстых тканях для больших плоских пуговиц	7,0 3,0 - 7,0	0,5 0,3 - 1,0
	48	44	–	–	A	Строчка для обметывания петель с глазком (конусообразных на одном конце) Выметывание петель в средних и плотных тканях для больших плоских пуговиц	7,0 3,0 - 7,0	0,5 0,3 - 1,0
	49	–	–	–	A	Строчка для обметывания петель с глазком Выметывание петель с вертикальной закрепкой для усиления в плотных или толстых тканях	7,0 3,0 - 7,0	0,5 0,3 - 1,0
	50	45	42	13	A	Закрепка Усиление проема кармана и т. п.	2,0 1,0 - 3,0	0,4 0,3 - 1,0

■ Декоративные строчки

Установите лапку для выстрачивания монограмм "N".

Двойную иглу можно использовать только с атласной строчкой. Кроме того, при использовании двойной иглы обязательно установите лапку для строчки зигзаг "J".

Строчка	No.				
	Модель с 80 видами строчек	Модель с 60 видами строчек	Модель с 50 видами строчек	Модель с 16 видами строчек	
Декоративные строчки		51	46	-	-
		52	-	-	-
		53	-	-	-
		54	47	-	-
		55	48	43	-
		56	-	-	-
		57	49	-	-
		58	50	-	-
		59	-	-	-
		60	51	44	-
		61	-	-	-
		62	-	-	-
		63	-	-	-
		64	-	-	-
		65	-	-	-
	66	-	-	-	
	67	-	-	-	
Декоративные атласные строчки		--	--	--	-

Строчка	No.				
	Модель с 80 видами строчек	Модель с 60 видами строчек	Модель с 50 видами строчек	Модель с 16 видами строчек	
Атласные строчки		68	52	45	-
		69	-	-	-
		70	53	46	-
		71	54	47	-
		72	55	-	-
		73	56	-	-
		74	57	48	-
		75	-	-	-
Крестовидные строчки		76	58	-	-
		77	59	49	-
		78	60	50	-
		79	-	-	-
		80	-	-	-

* Строчки для выполнения корректировок. (с. 54)

Основные строчки

⚠ ОСТОРОЖНО!

- Перед заменой прижимной лапки необходимо выключить машину. В противном случае при нечаянном нажатии кнопки “Пуск/Стоп” или какой-либо другой кнопки машина может прийти в действие и причинить травму. Инструкции по смене прижимной лапки см. в разделе “Замена прижимной лапки”, с. 21.

Краеобметочные строчки

Вдоль обрезанного края материала выполняются краеобметочные строчки для предотвращения осыпания края материала.

■ Использование лапки для краеобметочных работ “G”

- 1 Установите лапку для краеобметочных работ “G”.

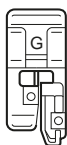

- 2 Выберите строчку.

Строчка	No.			
	Модель с 80 видами строчек	Модель с 60 видами строчек	Модель с 50 видами строчек	Модель с 16 видами строчек
	11	10	10	05
	12	11	11	06
	13	12	12	–

- Подробнее см. в разделе “Таблица строчек”, с. 33.

⚠ ОСТОРОЖНО!

- Если установлена лапка для краеобметочных работ “G”, необходимо выбрать строчку, с которой можно использовать эту лапку. Если выбрана неподходящая строчка, игла может ударить по прижимной лапке и погнуться или повредить прижимную лапку.

- 3 Расположите ткань так, чтобы ее край касался направляющей прижимной лапки, и опустите рычаг прижимной лапки.

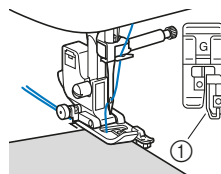

- 1 Направляющая прижимной лапки

- 4 Поверните маховик на себя (против часовой стрелки). Убедитесь в том, что игла не касается прижимной лапки.

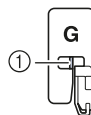

- 1 Игла не должна касаться центрального стержня прижимной лапки

- 5 Прошейте край материала, выравнивая край материала по направляющей прижимной лапки.

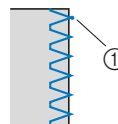

- 1 Точка опускания иглы

⚠ ОСТОРОЖНО!

- После того как шитье закончено, материал следует вытягивать назад. Если вытягивать материал вбок или вперед, можно повредить стержень прижимной лапки.
- Если нить запуталась на прижимной лапке, уберите запутавшуюся нить, поднимите рычаг прижимной лапки и снимите прижимную лапку. Если поднять прижимную лапку вместе с запутавшейся нитью, можно повредить прижимную лапку.

- 6 Когда вы закончите шитье, нажмите кнопку “Пуск/Стоп” для остановки шитья и поднимите прижимную лапку и иглу. Затем уберите материал из-под прижимной лапки, потянув его по направлению к задней части машины.

■ Использование лапки для строчки зигзаг “J”

- 1 Установите лапку для строчки зигзаг “J”.
- 2 Выберите строчку.

Строчка	No.			
	Модель с 80 видами строчек	Модель с 60 видами строчек	Модель с 50 видами строчек	Модель с 16 видами строчек
	07	07	07	04
	09	-	-	-
	10	09	09	09
	14	13	13	-

• Подробнее см. в разделе “Таблица строчек”, с. 33.

- 3 Шейте вдоль края материала так, чтобы игла опускалась чуть правее от этого края.

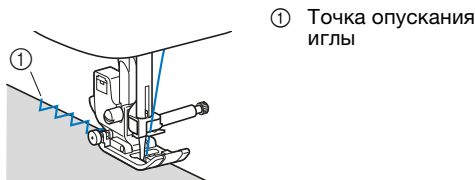

Потайные подшивочные строчки

Потайная подшивочная строчка используется для подшивания низа юбок и брюк.

Напоминание

- Когда размер цилиндрических частей слишком мал для надевания на рукавную платформу или длина слишком мала, ткань не будет подаваться, и желаемого результата добиться не удастся.

- 1 Выверните юбку или брюки наизнанку.

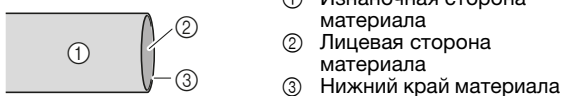

- 2 Подогните нижний край материала на нужную длину подшивки и прижмите.

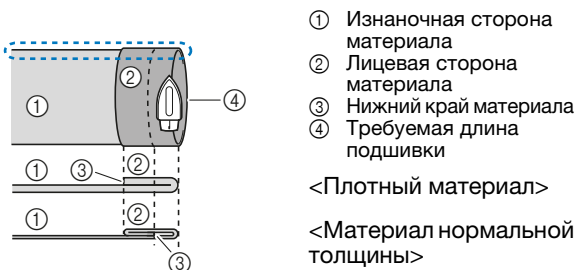

<Вид сбоку>

- 3 Мелком отметьте расстояние около 5 мм от края ткани и заметайте подгиб.

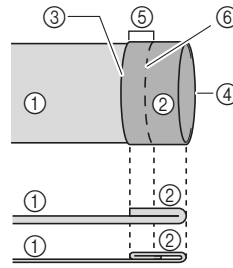

<Вид сбоку>

- 4 Подогните материал внутрь вдоль сметки.

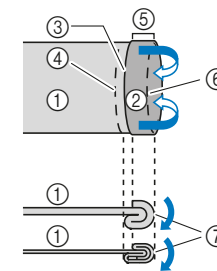

<Вид сбоку>

- 5 Отогните край ткани назад и расположите ткань изнаночной стороной вверх.

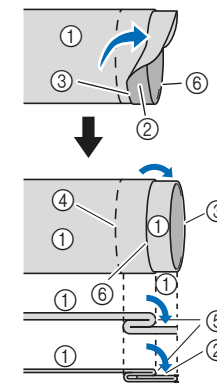

<Вид сбоку>

- 6 Установите лапку с направляющей для потайного шва “R”.



- 7 Выберите строчку.

Строчка	No.			
	Модель с 80 видами строчек	Модель с 60 видами строчек	Модель с 50 видами строчек	Модель с 16 видами строчек
	21	19	18	07
	22	20	19	08

• Подробнее см. в разделе “Таблица строчек”, с. 33.

8 Чтобы начать шитье с использованием рукавной платформы, снимите плоскую платформу.

9 Наденьте деталь на рукавную платформу, проверьте, что ткань подается правильно, и начните шитье.

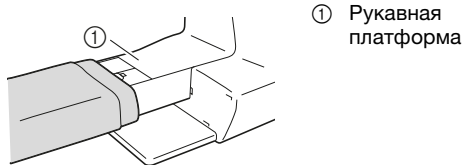

① Рукавная платформа

10 Расположите ткань так, чтобы подогнутый край касался направляющей прижимной лапки, и опустите рычаг прижимной лапки.

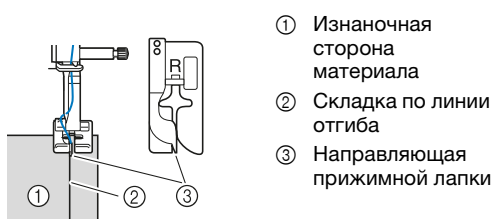

① Изнаночная сторона материала
② Складка по линии отгиба
③ Направляющая прижимной лапки

11 Отрегулируйте ширину строчки так, чтобы строчка немного захватывала складку. (с. 27)

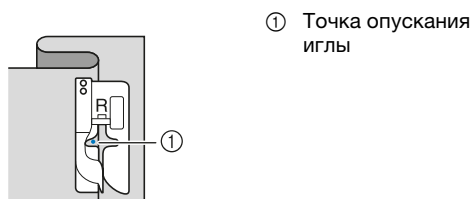

① Точка опускания иглы

При изменении точки опускания иглы поднимите иглу, а затем измените ширину строчки.

* Чтобы точно отрегулировать точку опускания иглы, скорректируйте настройку ширины строчки. (Настройка ширины строчки отображается не в миллиметрах.)

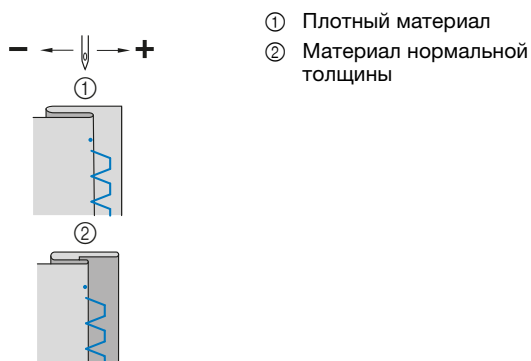

① Плотный материал
② Материал нормальной толщины

12 При шитье складка должна прилегать к направляющей прижимной лапки.

13 Когда вы закончите шитье, нажмите кнопку “Пуск/Стоп” для остановки шитья и поднимите прижимную лапку и иглу. Затем уберите материал из-под прижимной лапки, потянув его по направлению к задней части машины.

Примечание

- После окончания шитья материал нужно вытягивать по направлению к задней части машины. Если вытягивать материал вбок или вперед, можно повредить прижимную лапку.

14 Удалите наметочную строчку и выверните материал на лицевую сторону.

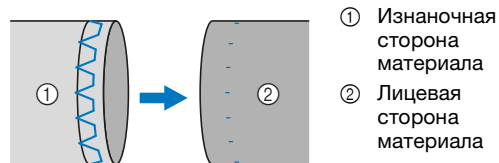

① Изнаночная сторона материала
② Лицевая сторона материала

Обметывание петель

Максимальная длина петли составляет около 28 мм (диаметр пуговицы + толщина пуговицы).

Петли обметываются от передней стороны прижимной лапки назад, как показано ниже.

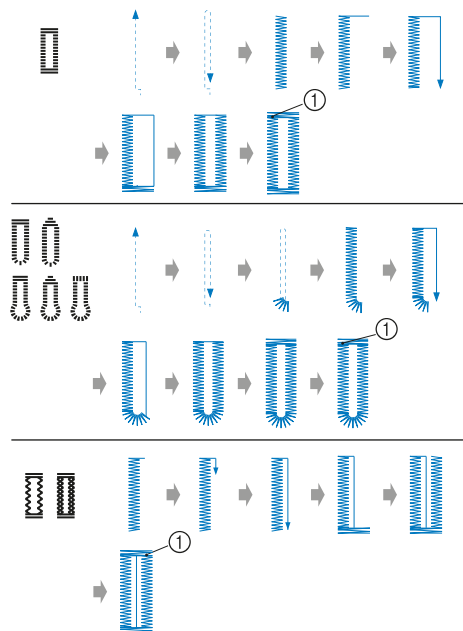

① Закрепочные стежки

Напоминание

- Потайная строчка-мережка не будет прошиваться, если при опускании иглы в левом положении она не захватывает подгиб. Если игла будет захватывать слишком большую часть подгиба, ткань нельзя будет отогнуть и шов, видимый на лицевой стороне ткани, будет очень большим и будет иметь непривлекательный внешний вид.

Ниже приведены наименования деталей лапки для обметывания петель "А".

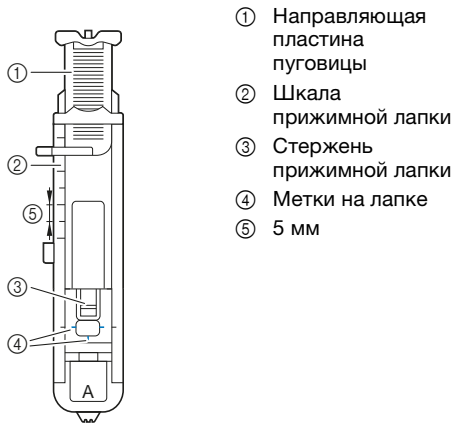

Примечание

- Перед обметыванием петель проверьте длину стежка и ширину строчки, выполнив пробное обметывание петли на отрезке материала, используемого для проекта.

1 Мелко отметьте на материале положение и длину петли.

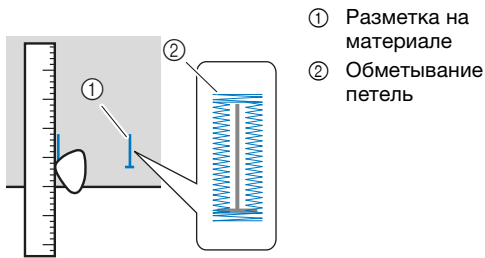

2 На лапке для обметывания петель "А" вытяните направляющую пластину пуговицы и вставьте в нее пуговицу, которая будет продеваться через петлю.

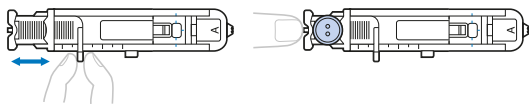

■ Если пуговица не помещается в направляющую пластину

Сложите диаметр и толщину пуговицы, затем установите направляющую пластину пуговицы соответственно полученному значению. (Цена деления шкалы прижимной лапки составляет 5 мм.)

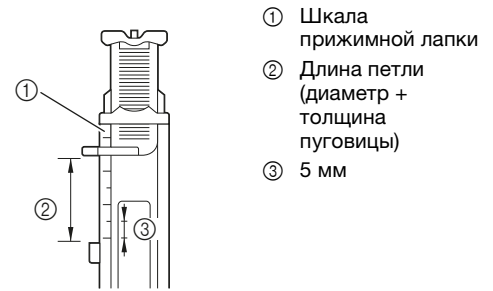

Пример: Для пуговицы диаметром 15 мм и толщиной 10 мм направляющую пластину пуговицы нужно установить по шкале на 25 мм.

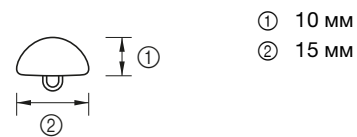

→ Теперь размер петли настроен.

3 Установите лапку для обметывания петель "А".

Перед тем как установить лапку для обметывания петель "А", проведите верхнюю нить под прижимной лапкой и вниз через отверстие в прижимной лапке.

4 Выберите строчку.

Строчка	No.			
	Модель с 80 видами строчек	Модель с 60 видами строчек	Модель с 50 видами строчек	Модель с 16 видами строчек
	42	39	37	15
	43	-	-	-
	44	40	38	14
	45	41	39	-
	46	42	40	-
	47	43	41	16
	48	44	-	-
	49	-	-	-

- Подробнее см. в разделе "Таблица строчек", с. 33.

- 5** Расположите ткань так, чтобы передний край разметки петли совпадал с красными метками по бокам лапки. Затем опустите рычаг прижимной лапки.

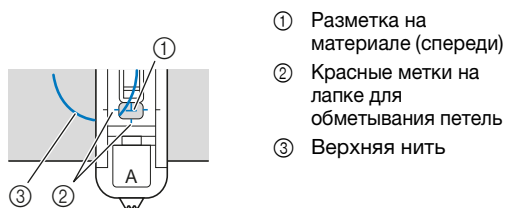

- 10** Вставьте булавку вдоль внутренней стороны одной из закрепок петли, чтобы предотвратить прорезание стежков.

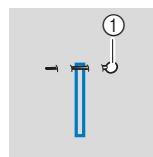

- 11** С помощью вспарывателя для петель прорежьте отверстие петли до булавки.

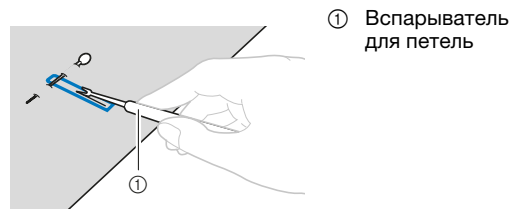

Примечание

- При опускании прижимной лапки не нажимайте на ее переднюю часть, так как в противном случае не будет соблюден размер закрепки.

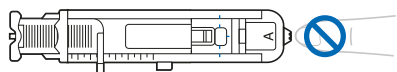

Напоминание

- Если не удастся сразу совместить метки, определите место вхождения иглы в материал, медленно повернув маховик по направлению к себе, и совместите метку на материале с этой точкой.

- 6** Как можно ниже опустите рычажок для выметывания петли.

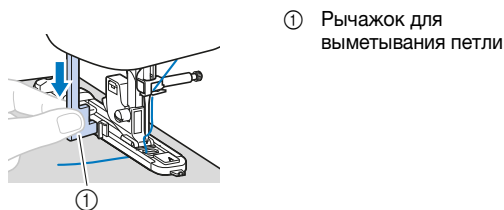

Рычажок для выметывания петли устанавливается за скобкой на лапке для обметывания петель.



- 7** Придерживая конец верхней нити левой рукой, начните шитье.

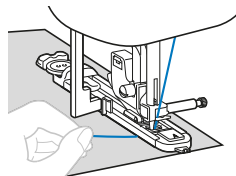

→ После окончания шитья машина автоматически прошивает закрепочные стежки, а затем останавливается.

- 8** Перед обрезкой нитей нажмите кнопку (Положение иглы), чтобы поднять иглу, поднимите прижимную лапку и вытяните ткань из рабочей области.

- 9** Поднимите рычажок для выметывания петли в исходное положение.

Для обметывания петель с глазком проделайте прошивку отверстие в закругленном конце петли, затем прорежьте петлю вспарывателем для петель.

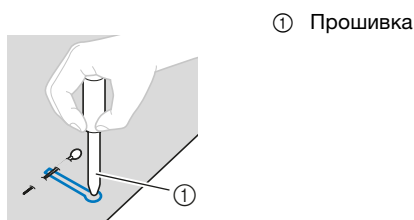

- Перед тем как выполнять прошивку, подложите под материал толстую бумагу или другой защитный материал.

⚠ ОСТОРОЖНО!

- Прорезая петлю вспарывателем для петель, следите, чтобы рука или палец не находились на траектории разреза, так как вспарыватель для петель может соскользнуть и стать причиной травмы.
- Используйте вспарыватель для петель только по прямому назначению.

■ Обметывание петель на эластичных тканях

При обметывании петель на эластичных тканях используйте каркасную нить.

- 1** Зацепите каркасную нить за выступ на лапке для обметывания петель "А", как показано на рисунке.

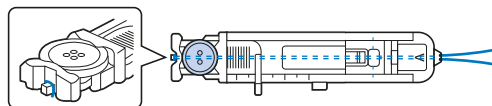

- 2** Когда нить войдет в пазы, некрепко свяжите ее концы.

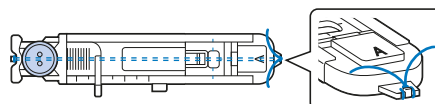

3 Установите лапку для обметывания петель “А”.

4 Выберите строчку.

Строчка	No.			
	Модель с 80 видами строчек	Модель с 60 видами строчек	Модель с 50 видами строчек	Модель с 16 видами строчек
	45	41	39	–
	46	42	40	–

• Подробнее см. в разделе “Таблица строчек”, с. 33.

5 Выберите для ширины строчки значение, равное толщине каркасной нити.

6 Опустите рычаг прижимной лапки и рычажок для выметывания петли и приступайте к шитью.

7 Закончив обметывание петли, осторожно подтяните каркасную нить, чтобы убрать слабину.

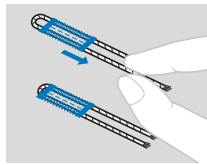

8 Иглой для ручного шитья вытяните концы каркасной нити на изнаночную сторону материала и свяжите их.

Пришивание пуговиц

На данной машине можно пришивать пуговицы. Можно пришивать пуговицы с двумя или четырьмя отверстиями.

1 Измерьте расстояние между отверстиями в пришиваемой пуговице.



2 Поднимите рычаг прижимной лапки и установите переключатель положения гребенок транспортера (на задней стороне основания машины) в положение (влево, если смотреть с задней стороны машины).

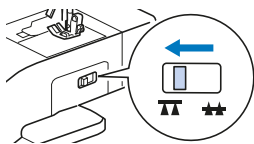

→ Гребенки транспортера опущены.

3 Установите лапку для пришивания пуговиц “М”.

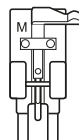

4 Выберите строчку.

Строчка	No.			
	Модель с 80 видами строчек	Модель с 60 видами строчек	Модель с 50 видами строчек	Модель с 16 видами строчек
	07	07	07	04

• Подробнее см. в разделе “Таблица строчек”, с. 33.

5 Настройте ширину строчки так, чтобы она была равна расстоянию между отверстиями в пуговице.

6 Приложите пуговицу на то место, на которое ее нужно пришить, и опустите рычаг прижимной лапки.

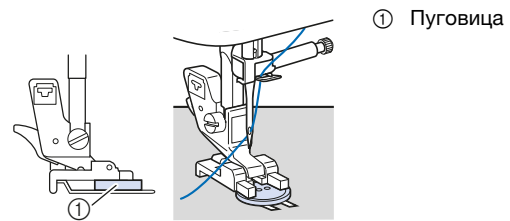

• Если в пуговице четыре отверстия, сначала прошейте два ближних отверстия. Затем сдвиньте пуговицу так, чтобы игла входила в два дальних отверстия, и прошейте их таким же образом.

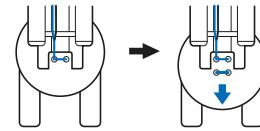

7 Поверните маховик машины на себя (против часовой стрелки) и убедитесь, что игла правильно входит в два отверстия в пуговице.

Если кажется, что игла ударит по пуговице, измерьте расстояние между отверстиями еще раз. Настройте ширину строчки так, чтобы она была равна расстоянию между отверстиями в пуговице.

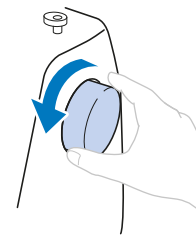

⚠ ОСТОРОЖНО!

• Перед тем как пришивать пуговицу, убедитесь, что игла не касается пуговицы; в противном случае игла может погнуться или сломаться.

8 Выполните примерно 10 стежков на малой скорости.

Сдвиньте регулятор скорости шитья влево (что соответствует низкой скорости).

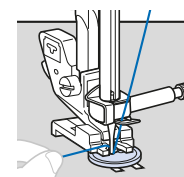

9 Ножницами обрежьте верхнюю и нижнюю нити в начале строчки.

В конце строчки вытяните верхнюю нить на изнаночную сторону материала и свяжите ее с нижней нитью.

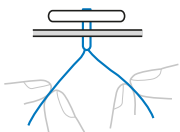

10 Когда пришивание пуговицы будет закончено, установите переключатель положения гребенок транспортера в положение **▲▲** (вправо, если смотреть с задней стороны машины) и поверните маховик, чтобы поднять гребенки транспортера.

Напоминание

- Когда вы снова начнете шитье, гребенки транспортера поднимутся.

■ Пришивание пуговицы с изготовлением ножки

Чтобы пришить пуговицу с изготовлением ножки, пришейте ее с небольшим просветом между пуговицей и материалом, а затем обмотайте нить вокруг ножки вручную. Это позволит надежно прикрепить пуговицу к ткани.

1 Вставьте пуговицу в лапку для пришивания пуговиц "М" и сдвиньте рычажок для изготовления ножки на себя.

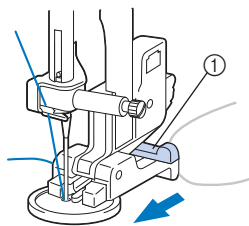

① Рычажок для изготовления ножки

2 Закончив пришивание пуговицы, обрежьте верхнюю нить с большим запасом и обмотайте ее вокруг ножки между пуговицей и материалом, а затем свяжите ее с верхней нитью в начале строчки.

Свяжите концы нижней нити (нити шпульки) в конце и в начале строчки на изнаночной стороне материала.

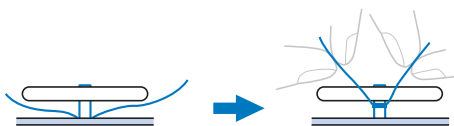

3 Обрежьте излишки нити.

Втачивание застёжки "молния"

■ Вшивание центральной молнии

Строчка выполняется на обоих полотнах материала, расположенных встык друг к другу.

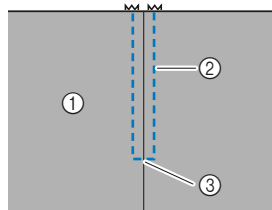

- ① Лицевая сторона материала
- ② Строчка
- ③ Конец раскрытия молнии

1 Установите лапку для строчки зигзаг "J".

2 Прошейте прямой строчкой до раскрытия молнии.

Полотна материала должны быть сложены лицевой стороной друг к другу. Дойдя до конца раскрытия молнии, прошейте обратные стежки.

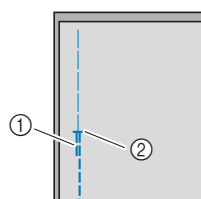

- ① Обратные стежки
- ② Конец раскрытия молнии

3 Используя наметочную строчку, продолжите шитье до края материала.

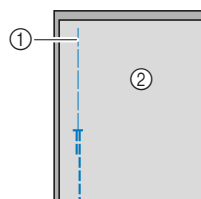

- ① Наметочная строчка
- ② Изнаночная сторона материала

4 Разутюжьте припуск на шов с изнаночной стороны материала.

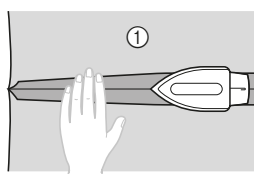

- ① Изнаночная сторона материала

5 Расположите молнию по центру шва и приметайте ее с припуском на шов.

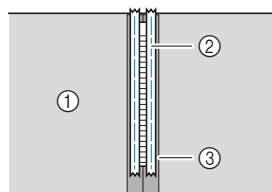

- ① Изнаночная сторона материала
- ② Наметочная строчка
- ③ Молния

- 6 Удалите примерно 5 см наметочной нити с наружной стороны.

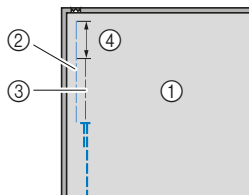

- ① Изнаночная сторона материала
- ② Наметывание молнии
- ③ Наружная наметочная нить
- ④ 5 см

- 7 Установите держатель прижимной лапки на правый стержень лапки для вшивания “молнии” “I”.

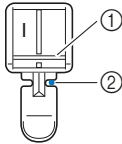

- ① Стержень на правой стороне лапки
- ② Точка опускания иглы

- 8 Выберите строчку.

Строчка	No.			
	Модель с 80 видами строчек	Модель с 60 видами строчек	Модель с 50 видами строчек	Модель с 16 видами строчек
	03	03	03	02

- Подробнее см. в разделе “Таблица строчек”, с. 33.

⚠ ОСТОРОЖНО!

- Если используется лапка для вшивания “молнии” “I”, выберите прямую строчку (с центральным положением иглы) и медленно поверните маховик машины на себя (против часовой стрелки), чтобы убедиться, что игла не касается прижимной лапки. Если выбрать другую строчку, игла может ударить по прижимной лапке и погнуться или сломаться.

- 9 Застрочите шов вокруг молнии с лицевой стороны.

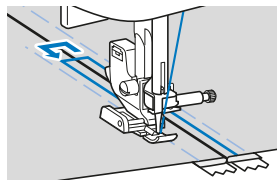
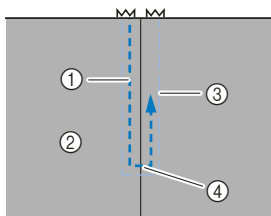

- ① Строчка
- ② Лицевая сторона материала
- ③ Наметочная строчка
- ④ Конец раскрытия молнии

⚠ ОСТОРОЖНО!

- Во время шитья следите, чтобы игла не касалась молнии, так как иначе игла может погнуться или сломаться.

📖 Напоминание

- Если прижимная лапка касается замка молнии, оставьте иглу опущенной в материал и поднимите прижимную лапку. Передвиньте замок молнии, чтобы он не касался прижимной лапки, опустите прижимную лапку и продолжайте шитье.

- 10 Удалите наметочную строчку.

Аппликация, пэчворк и выстегивание

■ Строчка для пришивания аппликации

- 1 Приметайте или приклейте деталь аппликации к материалу основы.

💡 Примечание

- Если аппликация прикрепляется к материалу клеем, не наносите клей на области, которые будут прошиваться на машине. Если клей пристанет к игле или шпульному колпачку, это может привести к повреждению машины.

- 2 Установите лапку для строчки зигзаг “J”.

- 3 Выберите строчку.

Строчка	No.			
	Модель с 80 видами строчек	Модель с 60 видами строчек	Модель с 50 видами строчек	Модель с 16 видами строчек
	18	16	16	*1
	19	17	-	-
	23	21	20	11
	24	22	21	-

- Подробнее см. в разделе “Таблица строчек”, с. 33.

- *1 Для модели с 16 видами строчек: выберите строчку “04” и используйте кнопку “Закрепочные стежки”. Не используйте обратные стежки.

- 4 Поверните маховик на себя (против часовой стрелки) и начните шить по краю аппликации, следя за тем, чтобы игла входила в материал рядом с аппликацией.

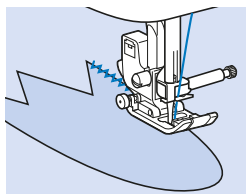

При проходе угла остановите машину так, чтобы игла была опущена в материал немного за краем аппликации, поднимите рычаг прижимной лапки и поверните материал, чтобы изменить направление шитья.

■ Пэчворк (лоскутное шитье)

- 1 Подогните край верхнего куска материала и положите его на нижний кусок.
- 2 Установите лапку для строчки зигзаг “J”.
- 3 Выберите строчку.

- Ниже показаны примеры строчек. Выберите нужную строчку.

Строчка	No.			
	Модель с 80 видами строчек	Модель с 60 видами строчек	Модель с 50 видами строчек	Модель с 16 видами строчек
	18	16	16	*1
	27	25	24	-
	28	26	25	-
	29	27	26	-

- Подробнее см. в разделе “Таблица строчек”, с. 33.

*1 Для модели с 16 видами строчек: выберите строчку “04” и используйте кнопку “Закрепочные стежки”. Не используйте обратные стежки и функцию автоматического выполнения обратных/закрепочных стежков.

- 4 Сшейте вместе два куска материала так, чтобы строчка накрывала оба куска.

При необходимости скрепите булавками.

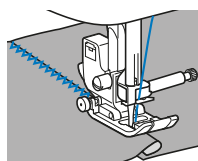

⚠ ОСТОРОЖНО!

- Не выполняйте строчку поверх булавок.

■ Сшивание двух полотен материала

Сшивание двух полотен материала называется стачиванием. Полотна следует обрезать с припуском на шов 6,5 мм.

Прошейте прямую стачную строчку на расстоянии 6,5 мм от правого или от левого края прижимной лапки.

- 1 Сметайте или скрепите булавками стачиваемые полотна материала вдоль припуска на шов.
- 2 Установите лапку для строчки зигзаг “J”.
- 3 Выберите строчку.

Строчка	No.			
	Модель с 80 видами строчек	Модель с 60 видами строчек	Модель с 50 видами строчек	Модель с 16 видами строчек
	15	14	14	*1

- Подробнее см. в разделе “Таблица строчек”, с. 33.

*1 Для модели с 16 видами строчек: выберите строчку “02” и используйте кнопку “Закрепочные стежки”. Не используйте обратные стежки и функцию автоматического выполнения обратных/закрепочных стежков.

- 4 Шейте так, чтобы край материала совпадал с краем прижимной лапки.

□ Для припуска на шов справа

Совместите край ткани с правой стороной прижимной лапки, установите ширину строчки 5,5 мм и выполните шитье строчкой

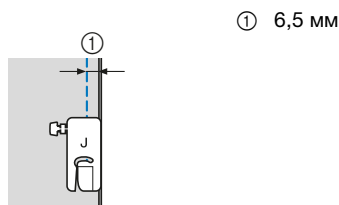

□ Для припуска на шов слева

Совместите левый край прижимной лапки с краем ткани, установите ширину строчки 1,5 мм и шейте, используя строчку

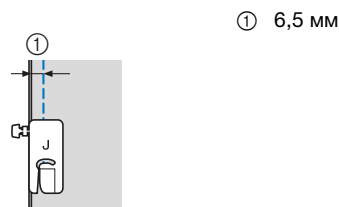

📖 Напоминание

- Чтобы изменить ширину припуска на шов (положение иглы), настройте ширину строчки. Подробнее см. в разделах “Настройка ширины строчки”, с. 27 и “Шитье с одинаковым припуском на шов”, с. 29.

■ Выстегивание

Соединение двух наложенных друг на друга слоев материала, между которыми проложен ватин, называется выстегиванием. Выстегивание можно легко выполнять с помощью шагающей лапки* и направляющей для выстегивания*.

* Эти лапки приобретаются отдельно. Обратитесь к официальному дилеру Brother .

💡 Примечание

- Если используется шагающая лапка, заправьте нить вручную или присоедините шагающую лапку только после того, как нить будет заправлена с помощью нитевдевателя.
- При выстегивании используйте иглу размером 90/14 для бытовых швейных машин.
- С помощью шагающей лапки можно выполнять только прямые строчки или строчки “зигзаг”. Не используйте шагающую лапку для выполнения обратных стежков.
- При шитье с шагающей лапкой шейте на средней или малой скорости.
- Если вы используете шагающую лапку, предварительно выполните пробное шитье на небольшом кусочке такого же материала.

1 Сметайте материал, который необходимо выстегать.

2 Снимите прижимную лапку и держатель прижимной лапки.

- Подробнее см. в разделе “Снятие и установка держателя прижимной лапки”, с. 22.

3 Наденьте на винт иглодержателя соединительную вилку шагающей лапки.

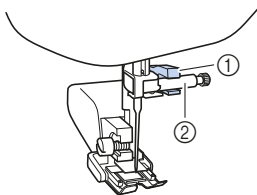

- ① Соединительная вилка
- ② Винт иглодержателя

4 Опустите рычаг прижимной лапки и отверткой затяните винт держателя прижимной лапки.

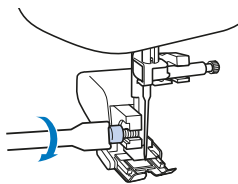

⚠ ОСТОРОЖНО!

- Надежно затягивайте винт крепления отверткой, так как иначе игла может задеть прижимную лапку и погнуться или сломаться.
- Перед запуском машины медленно поверните маховик на себя (против часовой стрелки) и убедитесь, что игла не касается прижимной лапки. Если игла ударит по прижимной лапке, она может погнуться или сломаться.

5 Выберите строчку.

Строчка	No.			
	Модель с 80 видами строчек	Модель с 60 видами строчек	Модель с 50 видами строчек	Модель с 16 видами строчек
	04	04	04	_*1
	18	16	16	_*2

- Подробнее см. в разделе “Таблица строчек”, с. 33.

*1 Для модели с 16 видами строчек: выберите строчку “02” и используйте кнопку “Закрепочные стежки”. Не используйте обратные стежки и функцию автоматического выполнения обратных/закрепочных стежков.

*2 Для модели с 16 видами строчек: выберите строчку “04” и используйте кнопку “Закрепочные стежки”. Не используйте обратные стежки и функцию автоматического выполнения обратных/закрепочных стежков.

6 Во время шитья равномерно направляйте материал руками с обеих сторон от прижимной лапки.

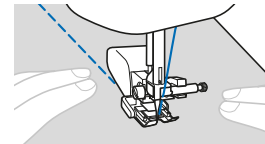

□ Использование направляющей для выстегивания (приобретается отдельно)

Чтобы стегальные строчки были параллельны, используйте направляющую для выстегивания.

1 Вставьте стержень направляющей для выстегивания в отверстие в задней части шагающей лапки или держателя прижимной лапки.

□ Шагающая лапка

□ Держатель прижимной лапки

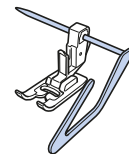
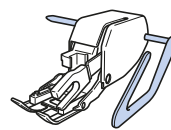

2 Отрегулируйте положение стержня направляющей для выстегивания так, чтобы направляющая совпадала с уже прошитым швом.

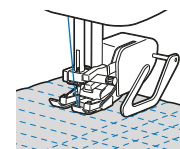

■ Выстегивание со свободной подачей материала

Рекомендуется установить педаль для шитья с постоянной скоростью. Можно установить скорость шитья с помощью ползункового регулятора на машине.

⚠ ОСТОРОЖНО!

- При выстегивании со свободной подачей материала следите за тем, чтобы скорость подачи материала соответствовала скорости шитья. Если скорость перемещения материала больше скорости шитья, игла может сломаться или может произойти другая поломка.

Лапка для квилтинга* используется для выстегивания со свободной подачей материала со строчкой “зигзаг” или с декоративными строчками, а также для выстегивания со свободной подачей материала прямых линий на материале с неравномерной толщиной.

* Эти лапки приобретаются отдельно. Обратитесь к официальному дилеру Brother .

- Лапка для квилтинга

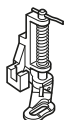

- 1 Установите переключатель положения гребенок транспортера (на задней стороне основания машины) в положение **TT** (влево, если смотреть с задней стороны машины).

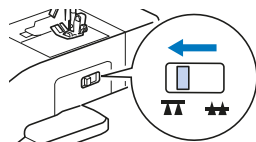

→ Гребенки транспортера опущены.

- 2 Выберите строчку.

Строчка	No.			
	Модель с 60 видами строчек	Модель с 60 видами строчек	Модель с 50 видами строчек	Модель с 16 видами строчек
	04	04	04	_*1
	18	16	16	_*2

- Подробнее см. в разделе “Таблица строчек”, с. 33.

*1 Для модели с 16 видами строчек: выберите строчку “02” и используйте кнопку “Закрепочные стежки”. Не используйте обратные стежки и функцию автоматического выполнения обратных/закрепочных стежков.

*2 Для модели с 16 видами строчек: выберите строчку “04” и используйте кнопку “Закрепочные стежки”. Не используйте обратные стежки и функцию автоматического выполнения обратных/закрепочных стежков.

- 3 Снимите держатель прижимной лапки.

- Подробнее см. в разделе “Снятие и установка держателя прижимной лапки”, с. 22.

- 4 Установите лапку для квилтинга так, чтобы ее стержень находился над винтом иглодержателя, а нижний левый конец лапки для квилтинга совпадал со стержнем.

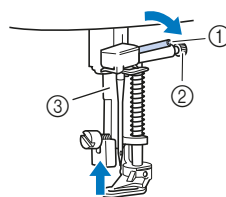

- ① Стержень
- ② Винт иглодержателя
- ③ Стержень прижимной лапки

💡 Примечание

- Убедитесь, что лапка для квилтинга не наклонена.

- 5 Удерживая лапку для квилтинга правой рукой, левой рукой затяните отверткой винт держателя прижимной лапки.

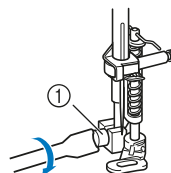

- ① Винт держателя прижимной лапки

⚠ ОСТОРОЖНО!

- Для надежной затяжки винтов используйте отвертку, прилагаемую к машине. В противном случае игла может коснуться лапки для квилтинга и погнуться или сломаться.

- 6 Обеими руками туго натяните материал, а затем прошейте равномерные стежки длиной около 2,0–2,5 мм, перемещая материал с постоянной скоростью.

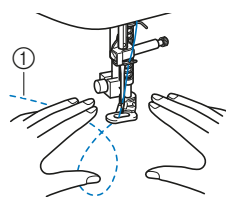

- ① Строчка

- 7 Когда шитье будет закончено, сдвиньте переключатель положения гребенок транспортера в положение **TT** (вправо, если смотреть с задней стороны машины) и поверните маховик, чтобы поднять гребенки транспортера.

Другие швейные операции

■ Пришивание эластичной тесьмы

При пришивании эластичной тесьмы к манжете или талии швейного изделия окончательный размер будет определяться длиной растянутой тесьмы. Поэтому необходимо точно определить длину тесьмы.

1 Приметайте тесьму булавками к изнаночной стороне материала.

Приметайте тесьму к материалу в нескольких местах, чтобы равномерно расположить ее на материале.

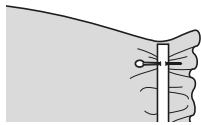

2 Установите лапку для строчки зигзаг "J".

3 Выберите строчку.

Строчка	No.			
	Модель с 80 видами строчек	Модель с 60 видами строчек	Модель с 50 видами строчек	Модель с 16 видами строчек
	10	09	09	09

• Подробнее см. в разделе "Таблица строчек", с. 33.

4 Пришейте тесьму к материалу, растягивая ее настолько, чтобы длина тесьмы была равна длине материала.

Натягивая материал за прижимной лапкой левой рукой, правой рукой оттягивайте его у ближайшей к прижимной лапке булавки.

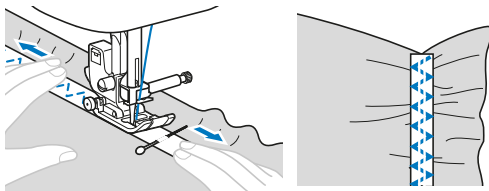

⚠ ОСТОРОЖНО!

- Во время шитья следите, чтобы игла не касалась булавок, так как иначе игла может погнуться или сломаться.

■ Закрепки

Закрепки используются для закрепления мест, подверженных напряжению (таких как углы карманов и проемы).

В качестве примера ниже описывается прошивание закрепок на углах кармана.

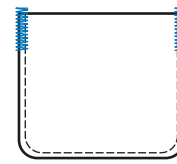

1 Определите нужную длину закрепки.

На лапке для обметывания петель "А" установите направляющую пластину пуговицы на эту длину. (Цена деления шкалы прижимной лапки составляет 5 мм.)

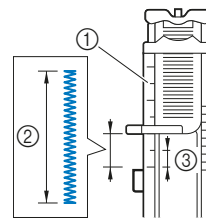

- ① Шкала прижимной лапки
- ② Длина закрепки
- ③ 5 мм

• Максимальная длина закрепки составляет примерно 28 мм.

2 Установите лапку для обметывания петель "А".

Перед тем как установить лапку для обметывания петель "А", проведите верхнюю нить под прижимной лапкой и вниз через отверстие в прижимной лапке.

3 Выберите строчку.

Строчка	No.			
	Модель с 80 видами строчек	Модель с 60 видами строчек	Модель с 50 видами строчек	Модель с 16 видами строчек
	50	45	42	13

• Подробнее см. в разделе "Таблица строчек", с. 33.

4 Расположите материал так, чтобы проем кармана был направлен к вам, и опустите рычаг прижимной лапки, чтобы игла вошла в материал в 2 мм перед проемом кармана.

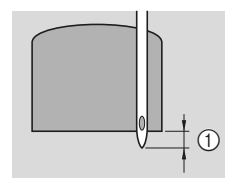

- ① 2 мм

5 Как можно ниже опустите рычажок для выметывания петель.

6 Придерживая конец верхней нити левой рукой, начните шитье.

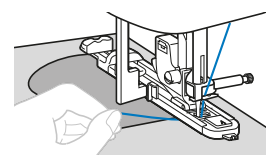

7 После окончания шитья поднимите рычаг прижимной лапки, снимите материал с машины и обрежьте нити.

8 Поднимите рычажок для выметывания петли в исходное положение.

■ Строчка-мережка

Строчка через открытый шов называется “строчкой-мережкой”. Она применяется при изготовлении блузок и детской одежды. Такая строчка будет выглядеть более нарядной, если использовать более толстую нить.

1 Подогните края двух кусков материала вдоль швов и проутюжьте их.

2 Приметайте обе части с зазором около 4 мм между ними на тонкую бумагу или на лист водорастворимого стабилизатора.

Для более удобной работы начертите линию по центру полоски бумаги или водорастворимого стабилизатора.

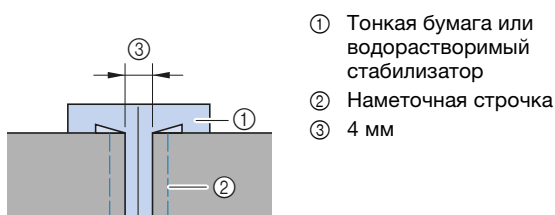

- ① Тонкая бумага или водорастворимый стабилизатор
- ② Наметочная строчка
- ③ 4 мм

3 Установите лапку для строчки зигзаг “J”.

4 Выберите строчку.

Строчка	No.			
	Модель с 80 видами строчек	Модель с 60 видами строчек	Модель с 50 видами строчек	Модель с 16 видами строчек
	31	29	28	12
	32	30	29	-

• Подробнее см. в разделе “Таблица строчек”, с. 33.

5 Установите ширину строчки 7,0 мм.

6 Начните шитье и следите, чтобы центр прижимной лапки проходил по центру зазора между полотнами материала.

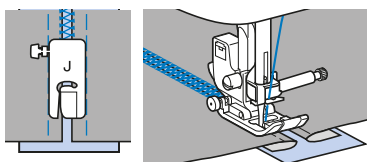

7 Закончив шитье, удалите бумагу.

■ Фестонная строчка

Это волнообразный повторяющийся рисунок строчки, похожий на гребешки. Он используется для отделки воротников блузок и краев изделий.

1 Установите лапку для выстрачивания монограмм “N”.

2 Выберите строчку.

Строчка	No.			
	Модель с 80 видами строчек	Модель с 60 видами строчек	Модель с 50 видами строчек	Модель с 16 видами строчек
	26	24	23	-

• Подробнее см. в разделе “Таблица строчек”, с. 33.

3 Шейте вдоль края материала с небольшим отступом.

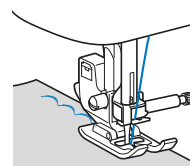

4 Обрежьте край материала вдоль строчки.

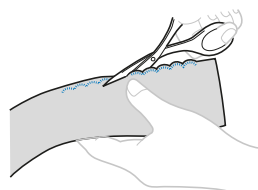

• Будьте осторожны – не прорежьте строчку.

■ Украшение сборками или буфами

Это декоративная строчка, создаваемая путем прошивания поверх сборок. Она используется для украшения переда блузок или манжет.

Украшение сборками или буфами придает материалу текстуру и эластичность.

1 Установите лапку для строчки зигзаг “J”.

2 Выберите прямую строчку и установите длину стежка 4,0 мм, затем уменьшите натяжение нити.

3 Прошейте несколько параллельных строчек с интервалом 1 см и подтяните нижние нити (нити шпульки), чтобы создать сборки.

Расправьте сборки, прогладив их утюгом.

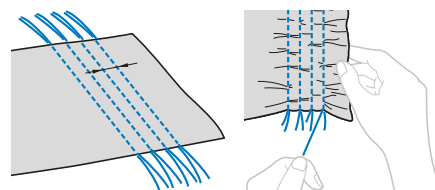

4 Выберите строчку.

Строчка	No.			
	Модель с 80 видами строчек	Модель с 60 видами строчек	Модель с 50 видами строчек	Модель с 16 видами строчек
	30	28	27	-
	31	29	28	12
	32	30	29	-

• Подробнее см. в разделе “Таблица строчек”, с. 33.

5 Прошейте между прямыми строчками и вытяните нити прямых строчек.

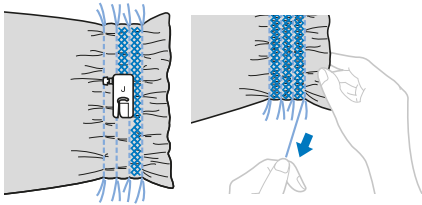

■ Строчка-ракушка

Сборки, похожие на ракушки, называются “ракушками”. Они используются для украшения переда блузок или манжет из тонких материалов.

1 Проведите вдоль бейки несколько линий с одинаковым интервалом и подогните материал вдоль линий.

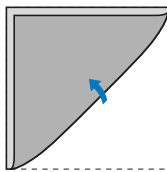

2 Установите лапку для строчки зигзаг “J”.

3 Выберите строчку и увеличьте натяжение нити.

Строчка	No.			
	Модель с 80 видами строчек	Модель с 60 видами строчек	Модель с 50 видами строчек	Модель с 16 видами строчек
	25	23	22	-

• Подробнее см. в разделе “Таблица строчек”, с. 33.

4 Начните шитье, следя за тем, чтобы игла опускалась немного за краем материала.

Обработывая по одному подгибу за раз, подгибайте материал вдоль линии и пристрачивайте его.

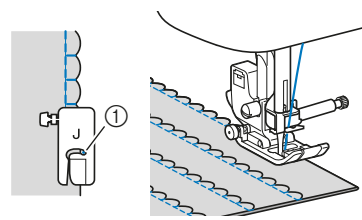

① Точка опускания иглы

5 Закончив шитье, удалите материал. Разверните материал и утюгом приутюжьте сборки на одну сторону.

■ Декоративное стачивание

Декоративные стачные строчки можно прошить по припускам на шов стачанных полотен материала. Это полезно при выполнении лоскутного шитья.

1 Установите лапку для строчки зигзаг “J”.

2 Стачайте два куска материала лицевой стороной внутрь, затем раскройте припуски на шов.

3 Выберите строчку.

Строчка	No.			
	Модель с 80 видами строчек	Модель с 60 видами строчек	Модель с 50 видами строчек	Модель с 16 видами строчек
	27	25	24	-
	28	26	25	-
	29	27	26	-

• Подробнее см. в разделе “Таблица строчек”, с. 33.

4 Переверните материал лицевой стороной вверх и прошейте по шву, совмещая центр прижимной лапки со швом.

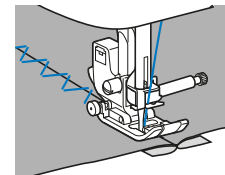

■ Использование двойной иглы

Используя двойную иглу, можно шить две параллельные линии одной и той же строчки двумя различными нитями. Обе верхние нити должны быть одинаковой толщины и одного сорта.

Процедура использования двойной иглы различается в зависимости от модели.

⚠ ОСТОРОЖНО!

- Используйте только двойную иглу (игла 2/11, код изделия: X59296-121). Запрещается использовать нитевдеватель для заправки нити в двойную иглу. В противном случае возможна поломка иглы или повреждение машины.
- (Для моделей, на которых нет кнопки выбора иглы)
Список строчек, с которыми можно использовать двойную иглу, см. в “Таблица строчек”, с. 33. После настройки параметров поверните маховик на себя и убедитесь, что игла не касается прижимной лапки.

1 Установите двойную иглу.

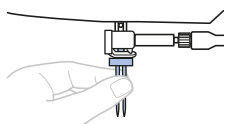

- Инструкции по установке иглы см. в разделе “Замена иглы”, с. 20.

2 Пропустите первую верхнюю нить за нитенаправителем игловодителя.

- Подробнее см. пункты 1–10 в разделе “Заправка верхней нити”, с. 15.

3 Вручную заправьте первую верхнюю нить в левую иглу.

Проденьте нить через игольное ушко в направлении спереди назад.

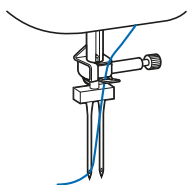

4 Вставьте стержень для второй катушки в отверстие в верхней части машины и установите катушку на стержень для второй катушки.

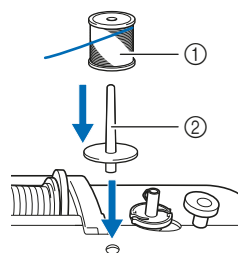

- ① Катушка с нитью
- ② Стержень для второй катушки

5 Заправьте в машину вторую верхнюю нить. Не проводя нить за нитенаправителем игловодителя, вручную заправьте вторую верхнюю нить в правую иглу.

Проденьте нить через игольное ушко в направлении спереди назад.

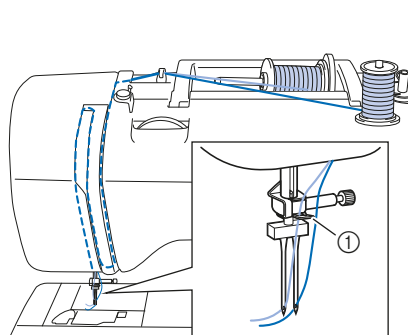

- ① Нитенаправитель игловодителя

6 Установите лапку для строчки зигзаг “J”.

- Инструкции по смене прижимной лапки см. в разделе “Замена прижимной лапки”, с. 21.

⚠ ОСТОРОЖНО!

- При использовании двойной иглы необходимо установить прижимную лапку для строчки зигзаг “J”.

7 Включите машину.

8 Выберите строчку.

- Инструкции по выбору строчки см. в разделе “Основные операции”, с. 23.
- Список строчек, для которых можно использовать двойную иглу, см. в “Таблица строчек”, с. 33. Если выбрана атласная строчка, можно использовать двойную иглу. В этом случае установите лапку для строчки зигзаг “J”.

⚠ ОСТОРОЖНО!

- При работе с двойной иглой обязательно выбирайте соответствующую строчку, так как в противном случае возможна поломка иглы или повреждение машины.

9 Настройте на машине режим шитья двойной иглой. Порядок настройки различается в зависимости от модели.

- Для моделей, на которых имеется кнопка выбора иглы. Нажмите кнопку  (Выбор иглы).

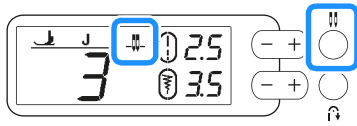

→ Режим шитья двойной иглой выбран.





⚠ ОСТОРОЖНО!

- Для работы с двойной иглой обязательно выберите режим шитья двойной иглой. В противном случае возможна поломка иглы или повреждение машины.

- Для моделей, на которых нет кнопки выбора иглы. Если выбрана следующая строчка, настройте ширину строчки в диапазоне от 1,0 до 6,0 мм.

№.	02
Строчка	

Если выбрана любая из следующих строчек, настройте ширину строчки 5,0 мм или менее.

№.	03	04	09	11	12
Строчка					

После настройки параметров поверните маховик на себя и убедитесь, что игла не касается прижимной лапки.

10 Приступайте к шитью.

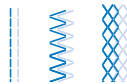

⚠ ОСТОРОЖНО!

- Не пытайтесь поворачивать материал, если не поднята двойная игла. Это может привести к поломке иглы или повреждению машины.
- Если получается наложение стежков, используйте лапку для выстрачивания монограмм “N” (для моделей с 80/60/50 видами строчек) или прикрепите стабилизирующий материал.

■ Кружевная строчка

При шитье иглой с крылышками отверстия, проделываемые иглой в ткани, увеличиваются, что создает декоративную строчку, похожую на кружево. Эта строчка используется для украшения подогнутых сгибов ткани и скатертей из тонких и средних материалов. (Только для моделей, к которым прилагается лапка для выстрачивания монограмм “N”)

1 Установите иглу с крылышками.



- Используйте иглу с крылышками № 130/705H 100/16.
- Инструкции по установке иглы см. в разделе “Замена иглы”, с. 20.
- Для заправки нити в иглу с крылышками нитевдеватель не используется, так как иначе возможно повреждение швейной машины. Проденьте нить через игольное ушко спереди назад.

2 Установите лапку для выстрачивания монограмм “N”.

3 Выберите строчку.

Строчка	№.			
	Модель с 80 видами строчек	Модель с 60 видами строчек	Модель с 50 видами строчек	Модель с 16 видами строчек
	37	35	34	-
	38	36	35	-
	40	37	36	-
	41	38	-	-

- Подробнее см. в разделе “Таблица строчек”, с. 33.

⚠ ОСТОРОЖНО!

- При использовании иглы с крылышками выбирайте ширину строчки 6,0 мм или менее, так как в противном случае игла может погнуться или сломаться.
- После настройки ширины строчки медленно поверните маховик на себя (против часовой стрелки) и убедитесь, что игла не касается прижимной лапки. Если игла ударит по прижимной лапке, она может погнуться или сломаться.

4 Приступайте к шитью.

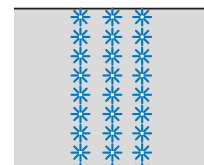

Коррекция настроек (Для моделей с 80/60/50 видами строчек)

Строчка может иногда иметь плохое качество, поскольку оно зависит от типа или толщины ткани, от используемого стабилизирующего материала, от скорости шитья и т. п. Если не удастся получить требуемое качество, то надо выполнить пробные строчки при тех же условиях, что и на самом изделии, и отрегулировать строчку так, как это объяснено ниже. Если строчка получается неудачной даже после выполнения настроек с использованием схемы, описанной ниже, выполните настройку отдельно для каждой строчки.

Напоминание

- Такую настройку можно выполнить для строчки  (строчка для фактурного выстигивания), декоративных строчек, декоративных атласных строчек, атласных и крестовидных строчек. Подробнее о встроенных строчках см. в разделе “Таблица строчек”, с. 33.

1 Поверните переключатель выбора строчек и выберите  (--).

2 Установите лапку для выстрачивания монограмм “N” и прошейте строчку.

Примечание

- Обязательно использовать лапку для выстрачивания монограмм “N”. Если установлена любая другая прижимная лапка, коррекция может оказаться неправильной.

3 Сравните завершенную строчку с приведенным ниже изображением правильно выполненной строчки.

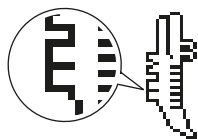

4 Настройте строчку, используя кнопки настройки длины стежка.

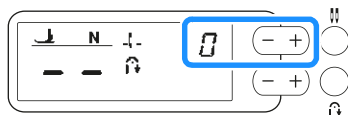

Если строчка получилась с пересечением:
Нажмите кнопку настройки длины стежка “+”.

→ При каждом нажатии на эту кнопку отображаемое значение увеличивается и стежок удлиняется.

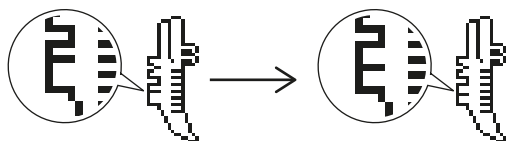

Если строчка получилась с просветом:
Нажмите кнопку настройки длины стежка “-”.

→ При каждом нажатии на эту кнопку отображаемое значение уменьшается и стежок укорачивается.

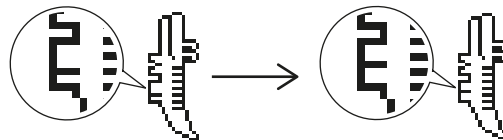

5 Снова прошейте строчку.

- Если качество строчки остается неудовлетворительным, выполните настройку еще раз. Выполняйте настройку до тех пор, пока строчка не будет получаться правильно.

Примечание

- С этой строчкой нельзя использовать регулятор скорости шитья.

Уход и техническое обслуживание

⚠ ОСТОРОЖНО!

- Перед очисткой машины выньте вилку кабеля питания из розетки. В противном случае возможна травма или поражение электрическим током.

Если наружные поверхности машины загрязнены, слегка смочите чистую ткань нейтральным моющим средством, выжмите ее и протрите поверхности машины. После очистки протрите машину влажной тканью и затем вытрите ее сухой тканью.

Если экран загрязнился, аккуратно протрите его сухой мягкой тканью. Не протирайте ЖК-дисплей влажной тканью. Не пользуйтесь органическими растворителями или моющими и очищающими средствами.

Ограничения, касающиеся смазки

Для предотвращения повреждения данной машины она не должна смазываться пользователем.

При производстве данная машина была смазана достаточным количеством масла, обеспечивающим правильное функционирование, что исключает необходимость периодической смазки.

Если возникнет какая-либо проблема (например, маховик будет вращаться с затруднением или будет возникать необычный шум), немедленно прекратите использование машины и обратитесь к официальному дилеру Brother или в ближайший официальный сервисный центр Brother.

Меры предосторожности при хранении машины

Для предотвращения повреждения машины (например, появления ржавчины, вызванной конденсацией) не храните машину в следующих местах:

- В местах, подверженных воздействию очень высоких температур;
- В местах, подверженных воздействию очень низких температур;
- В местах, подверженных резким перепадам температур;
- В помещениях с высокой влажностью или паром;
- Рядом с огнем, обогревателем или кондиционером;
- На улице или в месте, подверженном воздействию прямых солнечных лучей;
- В очень пыльных помещениях или помещениях с большим количеством масла.

💡 Примечание

- Чтобы продлить срок службы машины, периодически включайте ее и используйте. Длительное хранение машины без использования может снизить ее рабочие характеристики.

Очистка челночного устройства

Скопление пыли и волокон нитей в шпульном колпачке приводит к ухудшению рабочих характеристик машины, поэтому следует регулярно очищать шпульный колпачок.

- 1 Нажмите кнопку  (Положение иглы), чтобы поднять иглу.
- 2 Выключите машину.
- 3 Выньте разъем кабеля питания из гнезда подключения питания на правой стороне машины.
- 4 Поднимите прижимную лапку, чтобы снять иглу, прижимную лапку и держатель прижимной лапки.
 - Подробнее см. в разделах “Замена иглы”, с. 20 и “Замена прижимной лапки”, с. 21.
- 5 Снимите плоскую платформу (если она установлена).
- 6 Снимите крышку челночного устройства.
- 7 Указательным пальцем правой руки придержите нижнюю часть фиксатора крышки игольной пластины. Кончиком указательного пальца левой руки подденьте паз на задней стороне крышки игольной пластины. Большим пальцем левой руки возьмитесь за переднюю часть крышки игольной пластины.

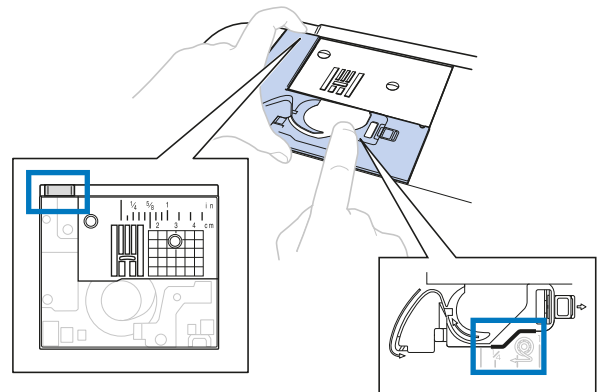

- 8 Сдвиньте крышку игольной пластины на себя и снимите ее.

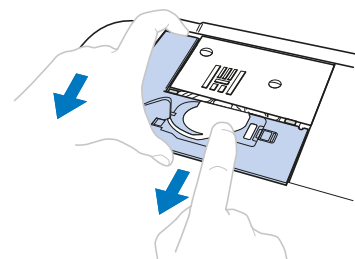

- 9 Возьмитесь за шпульный колпачок и выньте его.

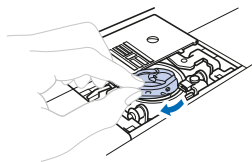

- 10 Щеточкой для очистки или пылесосом удалите ворс и пыль из челнока и из области вокруг него.

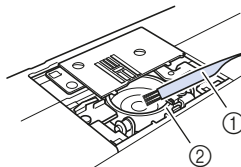

- ① Щеточка для очистки
② Челнок

- Не смазывайте маслом шпульный колпачок.

- 11 Вставьте шпульный колпачок так, чтобы метка ▲ на шпульном колпачке совпала с меткой ● на машине.

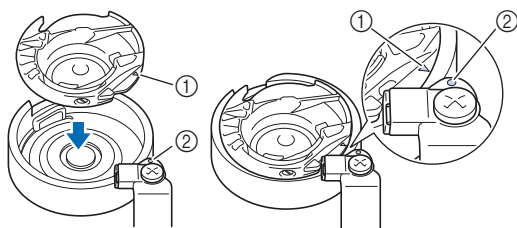

- Совместите метки ▲ и ●.

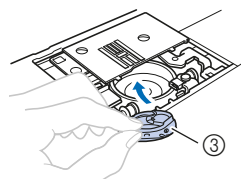

- ① Метка ▲
② Метка ●
③ Шпульный колпачок

- Перед установкой шпульного колпачка убедитесь, что указанные метки совпали.

- 12 Вставьте крышку игольной пластины в предназначенные для нее пазы на игольной пластине и задвиньте крышку на место.

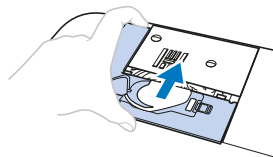

- 13 Повторно установите крышку челночного устройства.

⚠ ОСТОРОЖНО!

- Запрещается использовать шпульный колпачок, если на нем имеются царапины, так как это может привести к запутыванию верхней нити, поломке иглы или ухудшению качества шитья. Новый шпульный колпачок можно приобрести в ближайшем авторизованном сервисном центре Brother.
- Убедитесь в правильной установке шпульного колпачка; в противном случае возможна поломка иглы.

Поиск и устранение неисправностей

Если машина перестала нормально работать, то перед обращением в сервисный центр выполните следующие проверки.

Большинство проблем можно решить самостоятельно. Если необходима дополнительная помощь, на веб-сайте Brother Solutions Center имеется обновляемый раздел часто задаваемых вопросов и советы по поиску и устранению неисправностей. Посетите наш веб-сайт по адресу "<http://s.brother.com/ru/>".

Если проблема не устраняется, обратитесь к дилеру Brother или в ближайший авторизованный сервисный центр Brother.

Устранение распространенных неисправностей

Ниже описаны способы устранения наиболее распространенных неисправностей. Перед обращением в нашу службу поддержки обязательно просмотрите этот раздел.

Верхняя нить натянута	с. 57
Запутавшаяся нить на изнаночной стороне материала	с. 57
Неправильное натяжение нити	с. 58
Материал застрял в машине и не вытаскивается	с. 59
Если нить запуталась под седлом устройства намотки шпульки:	с. 61

Верхняя нить натянута

Признак

- Верхняя нить видна в виде одной непрерывной линии.
- Нижняя нить (нить шпульки) видна с лицевой стороны материала. (См. иллюстрацию ниже.)
- Верхняя нить натянута и вытягивается, если за нее потянуть.
- Верхняя нить натянута, а на материале появляются морщины.
- Верхняя нить натянута, а результаты не меняются даже после регулировки натяжения нити.

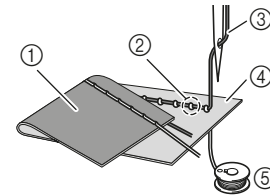

- ① Изнаночная сторона материала
- ② Нижняя нить (нить шпульки) видна с лицевой стороны материала
- ③ Верхняя нить
- ④ Лицевая сторона материала
- ⑤ Нижняя нить (нить шпульки)

Причина

Неправильно заправлена нижняя нить

Если нижняя нить заправлена неправильно, она не натягивается должным образом, а протягивается через материал, когда верхняя нить протягивается вверх. Поэтому нить видна с лицевой стороны ткани.

Способ устранения и проверка

Заправьте нижнюю нить надлежащим образом. (с. 14)

Запутавшаяся нить на изнаночной стороне материала

Признак

- Нить запуталась на изнаночной стороне ткани.

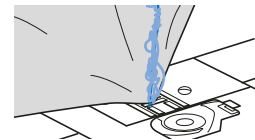

- После начала шитья слышен стучащий звук, и шитье невозможно продолжить.
- Если заглянуть под нижнюю сторону материала, видна нить, запутавшаяся в шпульном колпачке.

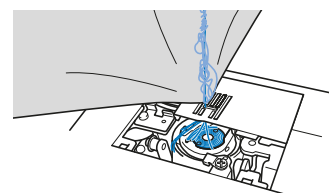

■ Причина

Неправильная заправка верхней нити

В случае неправильной заправки верхней нити верхнюю нить, продетую сквозь материал, невозможно протянуть вверх, из-за чего верхняя нить запутывается в шпульном колпачке, что создает стучащий звук.

■ Способ устранения и проверка

Вытащите запутавшуюся нить и затем исправьте заправку верхней нити.

1 Вытащите запутавшуюся нить. Если она не вытаскивается, обрежьте нить ножницами.

- Подробнее см. в разделе “Очистка челночного устройства”, с. 55.

2 Снимите верхнюю нить с машины.

3 Правильно заправьте верхнюю нить, выполнив инструкции в разделе “Заправка верхней нити”, с. 15.

- Если шпулька вынута из шпульного колпачка, правильно установите шпульку согласно инструкциям в разделе “Установка шпульки”, с. 14.

Неправильное натяжение нити

■ Признаки

- Признак 1. Нижняя нить (нить шпульки) видна с лицевой стороны материала. (См. рисунок ниже.)
- Признак 2. Верхняя нить видна как прямая линия на лицевой стороне материала.
- Признак 3. Верхняя нить видна с изнаночной стороны материала. (См. рисунок ниже.)
- Признак 4. Нижняя нить (нить шпульки) видна как прямая линия на изнаночной стороне материала.
- Признак 5. Стежки на изнаночной стороне материала неплотные или имеют слабинку.

□ Признак 1

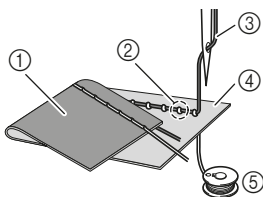

- ① Изнаночная сторона материала
- ② Нижняя нить (нить шпульки) видна с лицевой стороны материала
- ③ Верхняя нить
- ④ Лицевая сторона материала
- ⑤ Нижняя нить (нить шпульки)
- ⑥ Верхняя нить видна с изнаночной стороны ткани

□ Признак 3

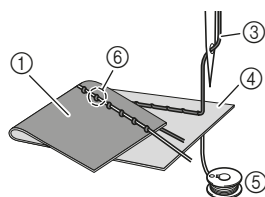

■ Причина, способ устранения, проверка

□ Причина 1

Нить заправлена в машину неправильно.

<Если имеются признаки 1 и 2, описанные выше:>

Нижняя нить заправлена неправильно.

Снова установите диск регулировки натяжения нити в положение “4” и исправьте заправку нити, следуя инструкциям в разделе “Верхняя нить натянута”, с. 57.

<Если имеются признаки 3 и 5, описанные выше:>

Верхняя нить заправлена неправильно.

Снова установите диск регулировки натяжения нити в положение “4” и исправьте заправку верхней нити, следуя инструкциям в разделе “Запутавшаяся нить на изнаночной стороне материала”, с. 57.

□ Причина 2

Используются игла и нить, не подходящие для данного материала.

Правильный тип иглы зависит от типа ткани и толщины нити.

Если используются игла и нить, не подходящие для данного материала, натяжение нити не будет настроено правильно, что приведет к сморщиванию материала или пропуску стежков.

- Убедитесь, что игла и нить подходят для используемой ткани, следуя инструкциям в разделе “Сочетания ткани, нити и иглы”, с. 19.

□ Причина 3

Выбрано неправильное натяжение верхней нити.

Выберите правильное натяжение нити.

См. раздел “Настройка натяжения нити”, с. 27.

Правильное натяжение нити различается в зависимости от используемых ткани и нити.

- * Отрегулируйте натяжение нити, выполнив пробное шитье на ненужном обрезке ткани, идентичном тому, который будет использоваться.

💡 Примечание

- Если верхняя и нижняя нить заправлены неправильно, невозможно правильно отрегулировать натяжение нити. Сначала проверьте заправку верхней и нижней нити, а затем отрегулируйте натяжение нити.

- Если нижняя нить видна с лицевой стороны ткани
Чтобы уменьшить натяжение верхней нити, поверните диск регулировки натяжения нити против часовой стрелки.



- Если верхняя нить видна с изнаночной стороны ткани

Чтобы увеличить натяжение верхней нити, поверните диск регулировки натяжения нити по часовой стрелке.



Материал застрял в машине и не вытаскивается

Если ткань застряла в швейной машине, и ее не удается вытащить, значит, возможно, нить запуталась под игольной пластиной. Вытащите материал из машины, выполнив описанные ниже действия. Если описанные ниже действия не удастся выполнить, не пытайтесь вытянуть материал с усилием, а обратитесь в ближайший официальный сервисный центр Brother.

■ Извлечение материала из машины

- 1 Немедленно остановите машину.
- 2 Выключите машину.
- 3 Извлеките иглу.

Если игла опущена в материал, поверните маховик по направлению от себя (по часовой стрелке), чтобы поднять иглу из материала, и затем снимите иглу.

 - См. раздел “Замена иглы”, с. 20.
- 4 Снимите прижимную лапку и держатель прижимной лапки.

Если нить запуталась на прижимной лапке, уберите запутавшуюся нить, поднимите рычаг прижимной лапки и снимите прижимную лапку. В противном случае возможно повреждение прижимной лапки.

 - См. раздел “Замена прижимной лапки”, с. 21.
- 5 Приподнимите материал и обрежьте под ним нити.

Если материал удастся вытащить, снимите его. Очистите челнок, следуя приведенным ниже инструкциям.
- 6 Снимите крышку игольной пластины.
 - См. раздел “Очистка челночного устройства”, с. 55.
- 7 Отрежьте запутавшиеся нити и снимите шпульку.

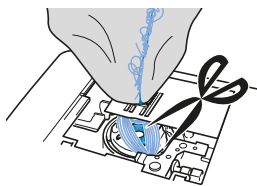

- 8 Снимите шпульный колпачок.

Если в шпульном колпачке остались нити, уберите их.

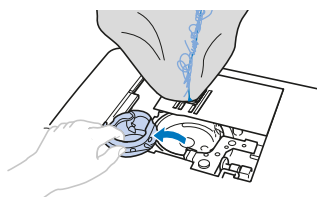

- 9 Щеточкой для очистки или при помощи пылесоса удалите пыль и обрывки нитей из челнока и из области вокруг него.

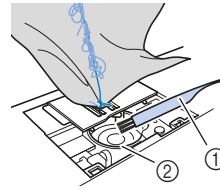

- ① Щеточка для очистки
- ② Челнок

Если ткань удалось вытащить:	Перейдите к пункту 16 .
Если ткань не удалось вытащить:	Перейдите к пункту 10 .

💡 Примечание

- Не рекомендуется использовать сжатый воздух.

- 10 При помощи прилагаемой дискообразной отвертки ослабьте два винта игольной пластины.

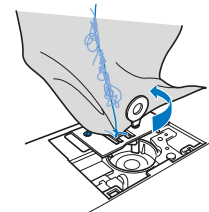

💡 Примечание

- Будьте внимательны и не уроните винты в машину.

- 11 Немного приподнимите игольную пластину, обрежьте запутавшиеся нити и снимите игольную пластину.

Уберите материал и нити с игольной пластины.

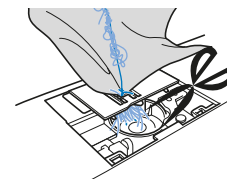

Если ткань не удастся убрать даже после выполнения этих действий, обратитесь в ближайший авторизованный сервисный центр Brother.

- 12** Уберите все обрывки нитей, оставшиеся в челноке и вокруг гребенок транспортера.
- 13** Поверните маховик, чтобы поднять гребенки транспортера.
- 14** Совместите два отверстия для винтов на игольной пластине с двумя отверстиями на монтажном основании игольной пластины и установите игольную пластину на машину.
- 15** Несильно вручную заверните винты на правой стороне игольной пластины. Затем дискообразной отверткой надежно затяните винт на левой стороне. Затем надежно затяните винт на правой стороне.

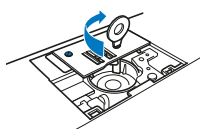

Поверните маховик и проверьте, что гребенки транспортера двигаются плавно и не касаются краев вырезов на игольной пластине.

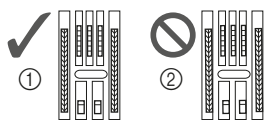

- ① Правильное положение гребенок транспортера
② Неправильное положение гребенок транспортера

- 16** Установите шпульный колпачок, следуя инструкциям в пункте **11** в разделе “Очистка челночного устройства”, с. 55.
- 17** Установите крышку игольной пластины (инструкции см. в пункте **12** в разделе “Очистка челночного устройства”, с. 55).
- 18** Установите иглу, предварительно проверив ее состояние.
- Если игла в плохом состоянии (например, она погнута), необходимо установить новую иглу.
- См. раздел “Проверка иглы”, с. 20 и раздел “Замена иглы”, с. 20.

Напоминание

- Поскольку при застревании материала в машине игла могла быть повреждена, рекомендуется заменить ее на новую.

■ Проверка операций машины

Если игольная пластина снималась с машины, проверьте работу машины, чтобы убедиться, что установка выполнена правильно.

- 1** Включите машину.

- 2** Выберите строчку

Примечание

- На этом этапе не устанавливайте прижимную лапку и нить.

- 3** Медленно поверните маховик на себя (против часовой стрелки) и, проследив за иглой с разных сторон, убедитесь, что игла опускается в центр отверстия в игольной пластине.

Если игла касается игольной пластины, снимите игольную пластину и затем снова установите ее, начиная с пункта **13** в разделе “Извлечение материала из машины”, с. 59.

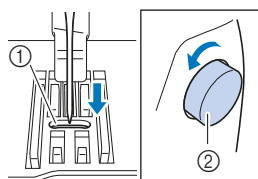

- ① Отверстие в игольной пластине
② Маховик

- 4** Выберите строчку . Теперь увеличьте длину стежка и ширину строчки до максимальных значений.

- Инструкции по изменению настроек см. в разделах “Настройка ширины строчки”, с. 27 и “Настройка длины стежка”, с. 27.

- 5** Медленно поверните маховик на себя (против часовой стрелки) и убедитесь, что игловодитель и гребенки транспортера работают правильно.

Если игла или гребенки транспортера касаются игольной пластины, машина может работать неправильно, поэтому обратитесь в ближайший авторизованный сервисный центр Brother.

- 6** Выключите машину и установите шпульку и прижимную лапку.

Запрещается использовать поцарапанную или поврежденную прижимную лапку. В противном случае возможна поломка иглы или ухудшение качества шитья.

- См. раздел “Установка шпульки”, с. 14 и раздел “Замена прижимной лапки”, с. 21.

- 7** Правильно заправьте нить в машину.

- Подробнее о заправке нити в машину см. в разделе “Заправка верхней нити”, с. 15.

- 8** Выполните пробное шитье на хлопчатобумажной ткани.

Примечание

- Неправильное шитье может быть результатом неправильной заправки верхней нити или работы с тонкими материалами. Если пробное шитье дало плохой результат, проверьте заправку верхней нити или тип используемого материала.

Если нить запуталась под седлом устройства намотки шпульки:

Если намотка шпульки начинается, когда нить не пропущена правильно через натяжной диск нитенаправителя для намотки шпульки, нить может запутаться под седлом устройства намотки шпульки.

⚠ ОСТОРОЖНО!

- Не снимайте седло устройства намотки шпульки, даже если нить запуталась под ним. В противном случае возможно повреждение ножа, встроенного в седло устройства намотки шпульки.
- Не выворачивайте винт направляющего стержня устройства намотки шпульки, так как в противном случае возможно повреждение машины; невозможно размотать нить, вывернув винт.

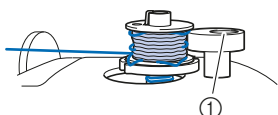

① Винт направляющего стержня устройства намотки шпульки

- 1 Остановите намотку шпульки.
- 2 Ножницами обрежьте нить рядом с нитенаправителем для намотки шпульки.
- 3 Сдвиньте вал устройства намотки шпульки влево, снимите шпульку с вала и обрежьте нить, идущую к шпулке, чтобы полностью снять шпульку с вала.
- 4 Держа конец нити левой рукой, правой рукой размотайте нить по часовой стрелке из-под седла устройства намотки шпульки, как показано ниже.

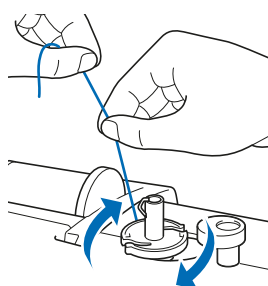

Список признаков

Перед обращением в сервисный центр выполните следующие проверки. Если вместо номера страницы стоит звездочка (*), обратитесь к официальному дилеру Brother или в ближайший авторизованный сервисный центр Brother.

■ Подготовка к работе

Признак, причина/способ устранения	Описание
Не удается заправить нить в иглу.	
Игла находится в неправильном положении. <ul style="list-style-type: none"> • Нажмите кнопку “Положение иглы”, чтобы поднять иглу. 	6
Игла установлена неправильно.	20
Игла повернута, погнута или затупилась.	20
Неправильно заправлена верхняя нить. Рычажок нитевдевателя не опущен до щелчка.	15
Крючок нитевдевателя погнулся и не проходит через игльное ушко.	*
Рычажок нитевдевателя не удается переместить или вернуть в исходное положение.	*
Используется игла размера 65/9. <ul style="list-style-type: none"> • Такая игла несовместима с нитевдевателем. Проденьте нить вручную через игльное ушко. 	17
Нить неравномерно наматывается на шпульку.	
Нить неправильно заправлена в нитенаправитель для намотки шпульки.	12
Нить, вытянутая из нитенаправителя для намотки шпульки, неправильно намотана на шпульку.	13
Пустая шпулька неправильно надета на стержень.	12
При намотке шпульки нижняя нить была намотана под седлом устройства намотки шпульки.	
Нить неправильно проведена под натяжным диском на нитенаправителе для намотки шпульки. <ul style="list-style-type: none"> • Вытащите запутавшуюся нить и намотайте нить на шпульку. 	12, 61
Нижняя нить не вытягивается вверх.	
Игла повернута, погнута или затупилась.	20
Шпулька установлена неправильно.	14
На ЖК-дисплее ничего не видно.	
Кнопка питания не включена.	9
Вилка кабеля питания не вставлена в электрическую розетку.	9

Признак, причина/способ устранения	Описание
Не загорается лампочка подсветки.	
Лампочка подсветки повреждена. • Обратитесь к официальному дилеру Brother или в ближайший авторизованный сервисный центр Brother.	–
ЖК-дисплей замутнен.	
На ЖК-дисплее образовалась конденсация. • Через некоторое время помутнение исчезнет.	–

■ Во время шитья

Признак, причина/способ устранения	Описание
Машина не работает.	
Не нажата кнопка “Пуск/Стоп”.	23
Вал устройства намотки шпульки сдвинут вправо.	12
Не выбрана строчка.	23
Не опущена прижимная лапка.	24
Кнопка “Пуск/Стоп” была нажата при подключенной педали.	24
Игла ломается.	
Игла установлена неправильно.	20
Не затянут винт иглодержателя.	20
Игла повернута или погнута.	20
Используется неподходящая для выбранной ткани игла или нить.	19
Используется неподходящая прижимная лапка.	21
Слишком сильное натяжение верхней нити.	27
Во время шитья происходит протягивание ткани.	–
Катушка с нитью установлена неправильно.	12
На игольной пластине вокруг отверстия имеются царапины. * На левой стороне отверстия игольной пластины имеется паз. Это не царапина.	*
	
На прижимной лапке вокруг отверстия имеются царапины.	*
На шпульном колпачке имеются царапины.	*
Используется шпулька, не предназначенная для этой машины.	12

Признак, причина/способ устранения	Описание
Неправильно заправлена верхняя нить.	15
Шпулька установлена неправильно.	14
Неправильно установлена прижимная лапка.	21
Винт держателя прижимной лапки ослаблен.	22
Слишком толстый рабочий материал.	19, 30
При прошивании толстого материала или толстых подгибов рабочий материал подается с усилием.	30
Слишком короткий стежок.	27
Нижняя нить (нить шпульки) неправильно намотана.	12
Рвется верхняя нить.	
Нить неправильно заправлена в машину (использован неподходящий колпачок катушки, колпачок катушки слишком велик, нить вышла из направляющего крючка на игловодителе и т. п.).	15
На нити имеются узелки или петли.	–
Выбранная игла не подходит для шитья используемой нитью.	19
Слишком сильное натяжение верхней нити.	27
Нить запуталась.	57
Игла повернута, погнута или затупилась.	20
Игла установлена неправильно.	20
На игольной пластине вокруг отверстия имеются царапины. * На левой стороне отверстия игольной пластины имеется паз. Это не царапина.	*
	
На прижимной лапке вокруг отверстия имеются царапины.	*
На шпульном колпачке имеются царапины.	*
Используется неподходящая для выбранной ткани игла или нить.	19
Используется шпулька, не предназначенная для этой машины.	12
Нить запуталась на изнаночной стороне ткани.	
Неправильно заправлена верхняя нить.	15, 58
Используется неподходящая для выбранной ткани игла или нить.	19
Слишком сильное натяжение верхней нити.	
Нижняя нить (нить шпульки) неправильно заправлена.	14, 57

Признак, причина/способ устранения	Описание
Рвется нижняя нить (нить шпульки).	
Шпулька установлена неправильно.	14
Нижняя нить (нить шпульки) неправильно намотана.	12
Используется поцарапанная шпулька.	14
Нить запуталась.	59
Используется шпулька, не предназначенная для этой машины.	12
На ткани образуются складки.	
Неправильно заправлена верхняя или нижняя нить.	12, 15
Катушка с нитью установлена неправильно.	12
Используется неподходящая для выбранной ткани игла или нить.	19
Игла повернута, погнута или затупилась.	20
Длина стежков слишком велика при шитье тонких тканей.	27
Натяжение нити установлено неправильно.	27, 58
Используется неподходящая прижимная лапка.	21
Строчка шьется неправильно.	
Используемая прижимная лапка не подходит для выбранного типа строчки.	21
Неправильно отрегулировано натяжение нити.	27, 58
Нить запуталась (например, в шпульном колпачке).	59
Гребенки транспортера находятся в нижнем положении. • Переведите переключатель положения гребенок транспортера вправо (▲▲).	5, 48
Пропуск стежков	
Нить в машину заправлена неправильно.	12, 15
Используется неподходящая для выбранной ткани игла или нить.	19
Игла повернута, погнута или затупилась.	20
Игла установлена неправильно.	20
Под игольной пластиной скопилась пыль или волокна нити.	55
Выполняется шитье толстого или эластичного материала. • Подложите под ткань нетканый водорастворимый стабилизатор.	30

Признак, причина/способ устранения	Описание
Строчка не выполняется	
Игла повернута, погнута или затупилась.	20
Шпулька установлена неправильно.	14
Неправильно заправлена верхняя нить.	15
Высокий звук во время шитья	
В гребенках транспортера ткани пыль или волокна нити.	55
Челнок захватил обрывки нити.	55
Неправильно заправлена верхняя нить.	15
Используется шпулька, не предназначенная для этой машины.	12
На шпульном колпачке появились отверстия от иглы или царапины от трения.	*
Ткань не проходит через машину.	
Гребенки транспортера находятся в нижнем положении. • Переведите переключатель положения гребенок транспортера вправо (▲▲).	5
Стежки прошиваются слишком близко друг к другу.	27
Используется неподходящая прижимная лапка.	21
Игла повернута, погнута или затупилась.	20
Нить запуталась.	59
Лапка для строчки зигзаг "J" наклоняется на толстом шве в начале строчки.	30
Материал подается в противоположном направлении.	
Поврежден механизм подачи материала.	*
Игла касается игольной пластины.	
Слабо затянут винт иглодержателя.	20
Игла повернута, погнута или затупилась.	20
Ткань, поданную на машину, не удается убрать.	
Запуталась нить под игольной пластиной.	59

Признак, причина/способ устранения	Описание
В машину попала сломанная игла.	
<ul style="list-style-type: none"> Выключите машину и снимите игольную пластину. Если вы видите упавшую в машину иглу, удалите ее пинцетом. Когда игла будет удалена, установите на место игольную пластину и установите новую иглу. <p>Перед включением машины медленно поверните маховик на себя и проверьте, что он поворачивается свободно и что новая игла опускается в центр отверстия в игольной пластине. Если маховик поворачивается с усилием или не удастся извлечь иглу, попавшую в машину, обратитесь к официальному дилеру Brother или в официальный сервисный центр Brother.</p>	59
Маховик поворачивается с усилием.	
Нить запуталась в шпульном колпачке.	55, 57, 59







■ После шитья

Признак, причина/способ устранения	Описание
Неправильное натяжение нити.	
Неправильно заправлена верхняя нить.	15, 58
Шпулька установлена неправильно.	14, 58
Используется неподходящая для выбранной ткани игла или нить.	19
Держатель прижимной лапки установлен неправильно.	21
Натяжение нити установлено неправильно.	27, 58
Нижняя нить (нить шпульки) неправильно намотана.	14
Игла повернута, погнута или затупилась.	20
Используется шпулька, не предназначенная для этой машины.	12
Декоративные строчки неправильно совмещены.	
Используется неподходящая прижимная лапка.	33
Неправильно заданы установочные параметры строчки.	54
Строчка выполнена неровно.	
Используется неподходящая прижимная лапка.	21
<p>Выполняется шитье толстого или эластичного материала.</p> <ul style="list-style-type: none"> Прикрепите к ткани стабилизирующий материал. 	30
Натяжение нити установлено неправильно.	27, 58

Признак, причина/способ устранения	Описание
<p>При выполнении шитья материал был натянут, подтолкнут или подан под углом.</p> <ul style="list-style-type: none"> Выполняйте шитье во время подачи ткани руками так, чтобы ткань подавалась по прямой линии. 	23
Нить запуталась (например, в шпульном колпачке).	55

Сообщения об ошибках

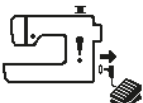
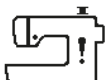
В случае выполнения ошибочных действий на ЖК-дисплее отображаются сообщения и рекомендации для данной операции. Следуйте отображаемым указаниям. Сообщение об ошибке исчезнет, если во время отображения сообщения нажать любую кнопку управления или выполнить правильную операцию.

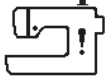
Сообщения об ошибках		Причина	Способ устранения
Модели с 80/60/50 видами строчек	Модель с 16 видами строчек		
E1		Это сообщение отображается в том случае, если какая-либо кнопка (например, кнопка “Пуск/Стоп”) нажата (или нажата педаль, если она подключена) при поднятой прижимной лапке.	Перед продолжением работы опустите рычаг прижимной лапки.
E2		Это сообщение отображается в том случае, если опущен рычажок для выметывания петель, выбрана строчка, отличная от строчки для выметывания петель, прижимная лапка опущена и нажата какая-либо кнопка (например, кнопка “Пуск/Стоп”) (или нажата педаль, если она подключена).	Перед продолжением работы поднимите рычажок для выметывания петель.
E3		Это сообщение отображается в том случае, если поднят рычажок для выметывания петель, выбрана строчка для выметывания петель, прижимная лапка опущена и нажата какая-либо кнопка (например, кнопка “Пуск/Стоп”) (или нажата педаль, если она подключена).	Перед продолжением работы опустите рычажок для выметывания петель.
E4		Это сообщение отображается в том случае, если нажата какая-либо кнопка (например, кнопка “Обратные стежки”), когда вал устройства намотки шпульки сдвинут вправо.	Перед продолжением работы сдвиньте вал устройства намотки шпульки влево.
E5		Это сообщение отображается в том случае, когда кнопка “Пуск/Стоп” нажата при подключенной педали.	Отсоедините педаль и нажмите кнопку “Пуск/Стоп” или управляйте машиной с помощью педали.
E6		Двигатель заблокирован из-за того, что запуталась нить.	Очистите челночное устройство и удалите запутавшуюся нить (с. 55). После очистки челночного устройства вставьте шпульный колпачок правильно. Если игла сломана или погнута, замените ее. Затем правильно заправьте верхнюю и нижнюю нити и продолжите работу.
E7	-	Это сообщение отображается в том случае, если кнопка выбора иглы нажата после выбора строчки, с которой двойную иглу нельзя использовать.	Выберите строчку, которую можно использовать с двойной иглой.
E8	-	Это сообщение отображается, когда включена функция  (Двойная игла) и выбрана строчка, с которой двойную иглу нельзя использовать.	Перед продолжением работы переключитесь в режим шитья с одинарной иглой и установите вместо двойной иглы одинарную иглу.
E9		Это сообщение отображается, если снять крышку игольной пластины при включенной машине.	Выключите машину, установите крышку игольной пластины и продолжайте работу.
F*	F*	Если во время использования машины на ЖК-дисплее отображается сообщение об ошибке “F*”, возможно, машина неисправна. (Вместо “*” отображается номер.)	Обратитесь в ближайший авторизованный сервисный центр Brother.

Звуковая сигнализация

При выполнении корректной операции машина подает один звуковой сигнал.

При выполнении некорректной операции машина подает два или четыре звуковых сигнала.

Если машина заблокирована (например, из-за запутавшейся нити), машина подает непрерывный звуковой сигнал в течение семи секунд и затем автоматически останавливается. Выясните причину ошибки, устраните ее и продолжайте работу.

УКАЗАТЕЛЬ

А

Аппликация 45

В

Верхняя нить 15, 19
 Виниловые материалы 31
 Выстегивание 47
 Выстегивание со свободной подачей материала 48
 Вытягивание нижней нити 18

Г

Гребенки транспортера 5

Д

Двойная игла 52
 Декоративное стачивание 51
 Деним 19, 30
 Держатель прижимной лапки 5
 Длина стежка 27
 Дополнительные принадлежности 8

Ж

ЖК-дисплей 6, 10

З

Закрепка 49
 Закрепочные стежки 25, 33
 Звуковая сигнализация 11, 65

И

Игла 19, 20
 Игла с закругленным острием 19
 Игла с крылышками 53
 Игольная пластина 5, 59
 Источник питания 9

К

Кожа 31
 Колпачок катушки 12
 Краеобметочные строчки 38
 Кружевная строчка 53
 Крышка игольной пластины 5, 55

М

Материал 19, 30
 Металлическая нить 12, 17
 Молния 44

Н

Намотка шпульки 12
 Направляющая для выстегивания 47
 Натяжение нити 27, 58
 Нижняя нить (нить шпульки) 12
 Нитевдеватель 17
 Нитенаправитель для намотки шпульки 12
 Нить 19

О

Обратные стежки 25, 33
 Одинаковый припуск на шов 29

Очистка 55

П

Педаль 24
 Переключатель положения гребенок транспортера 5, 48
 Петли 40
 Поиск и устранение неисправностей 57
 Положение иглы 10, 11, 29
 Потайная строчка-мережка 39
 Прижимная лапка 10, 21, 24, 33
 Принадлежности в комплекте поставки 7
 Приоритет закрепления 27
 Пришивание пуговиц 43
 Прозрачная нейлоновая нить 12, 13, 17, 19, 34
 Прямая строчка 29, 33, 46
 Пэчворк 46

Р

Регулятор скорости шитья 6

С

Сетка для катушки 12
 Скорость 13, 24
 Сообщения об ошибках 65
 Строчка “зигзаг” 27
 Строчка-мережка 50
 Строчка-ракушка 51
 Сшивание двух полотен материала 46

Т

Техническое обслуживание 55
 Толстые материалы 30
 Тонкие материалы 30
 Трубчатые детали 29

У

Украшение сборками или буфами 50
 Установка шпульки 14

Ф

Фестонная строчка 50

Ч

Челнок 56

Ш

Шагающая лапка 47
 Ширина строчки 27
 Шпулька 12
 Шпульный колпачок 56

Э

Эластичная тесьма 49
 Эластичный материал 31





См. раздел со справочной информацией (обучающие видеоролики, ответы на часто задаваемые вопросы и т. п.) об имеющемся устройстве Brother на нашем веб-сайте <http://s.brother/cpjah/>.



Инструкции по намотке/установке шпульки см. на веб-странице <http://s.brother/cvjac/>.



Инструкции по заправке верхней нити см. на веб-странице <http://s.brother/cvjad/>.



Информацию о поиске и устранении неисправностей см. на веб-странице <http://s.brother/cfjah/>.



Brother SupportCenter — это мобильное приложение, предоставляющее справочную информацию (обучающие видеоролики, ответы на часто задаваемые вопросы и т. п.) об имеющемся устройстве Brother. Загрузите приложение из App Store или Google Play™.



Russian
888-M50/M60/M62



XH1938-101①