

GRAPHITE

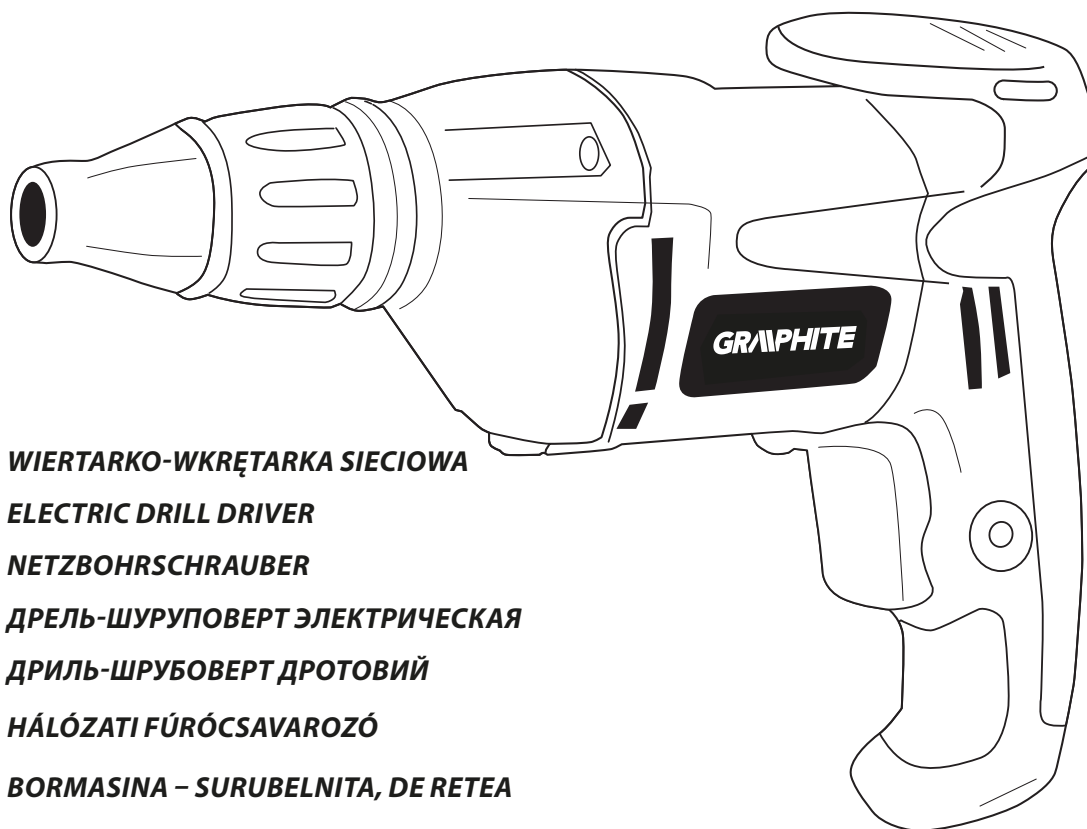

- PL** WIERTARKO-WKRĘTARKA SIECIOWA
- GB** ELECTRIC DRILL DRIVER
- DE** NETZBOHRSCHRAUBER
- RU** ДРЕЛЬ-ШУРУПОВЕРТ ЭЛЕКТРИЧЕСКАЯ
- UA** ДРИЛЬ-ШРУБОВЕРТ ДРОТОВИЙ
- HU** HÁLÓZATI FÚRÓCSAVARÓZÓ
- RO** BORMASINA – SURUBELNITA, DE RETEA
- CZ** SÍŤOVÁ VRŤAČKA / ŠROUBOVÁK
- SK** SIEŤOVÝ VŤTACÍ SKRUTKOVÁČ
- SI** ELEKTRIČNI VRTALNIK-VIJAČNIK
- LT** ELEKTRINIS GRĘŽTUVAS - SUKTUVAS
- LV** ELEKTROTĪKLA URBJMAŠĪNA-SKRŪVGRIEZIS
- EE** ELEKTRITRELL-KRUVIKEERAJA
- BG** ПРОБИВЕН ЕЛЕКТРИЧЕСКИ ВИНТОВЕРТ
- HR** ELEKTRIČNA BUŠILICA IZVIJAČ
- SR** ELEKTRIČNA BUŠILICA-ODVIJAČ
- GR** ΚΑΛΩΔΙΑΚΟ ΔΡΑΠΑΝΟΚΑΤΣΑΒΙΔΟ
- ES** TALADRADO ATORNILLADOR ELÉCTRICO
- IT** TRAPANO AVVITATORE

58G791



G.0516

PL	INSTRUKCJA OBSŁUGI	6
GB	INSTRUCTION MANUAL	11
DE	BETRIEBSANLEITUNG	14
RU	РУКОВОДСТВО ПО ЭКСПЛУАТАЦИИ	17
UA	ІНСТРУКЦІЯ З ЕКСПЛУАТАЦІЇ	21
HU	HASZNÁLATI UTASÍTÁS	24
RO	INSTRUCTIUNI DE DESERVIRE	27
CZ	INSTRUKCE K OBSLUZE	30
SK	NÁVOD NA OBSLUHU	33
SI	NAVODILA ZA UPORABO	36
LT	APTARNAVIMO INSTRUKCIJA	39
LV	LIETOŠANAS INSTRUKCIJA	42
EE	KASUTUSJUHEND	45
BG	ИНСТРУКЦИЯ ЗА ОБСЛУЖВАНЕ	48
HR	UPUTE ZA UPOTREBU	51
SR	UPUTSTVO ZA UPOTREBU	54
GR	ΟΔΗΓΙΕΣ ΧΡΗΣΗΣ	57
ES	INSTRUCCIONES DE USO	60
IT	MANUALE PER L'USO	63

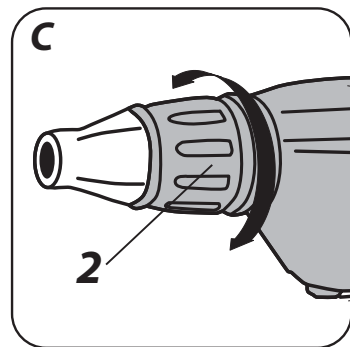
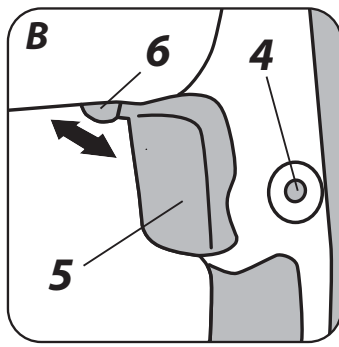
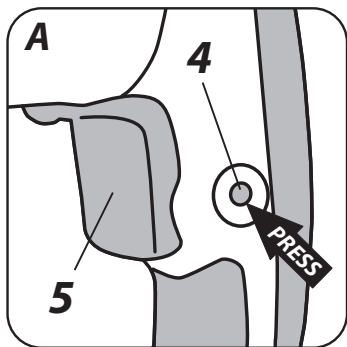
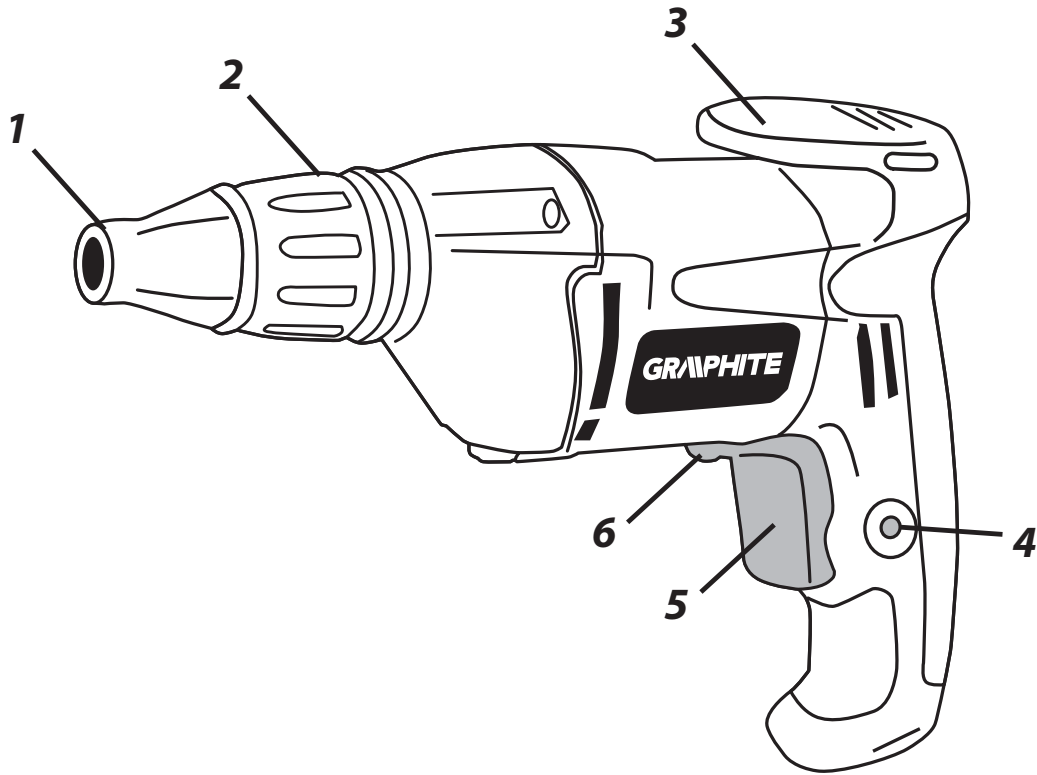

WKRĘTARKA SIECIOWA 58G791

UWAGA: PRZED PRZYSTĄPIENIEM DO UŻYTKOWANIA URZĄDZENIA NALEŻY UWAŻNIE PRZECZYTAĆ NINIEJSZĄ INSTRUKCJĘ I ZACHOWAĆ JĄ DO DALSZEGO WYKORZYSTANIA.

SZCZEGÓLWE PRZEPISY BEZPIECZEŃSTWA

- **Zakładać środki ochrony słuchu podczas pracy wkrętarką.** Narażenie się na hałas może spowodować utratę słuchu.

UWAGA! Urządzenie służy do pracy wewnątrz pomieszczeń.

Mimo zastosowania konstrukcji bezpiecznej z samego założenia, stosowania środków zabezpieczających i dodatkowych środków ochronnych, zawsze istnieje ryzyko szczątkowe doznania urazów podczas pracy.

BUDOWA I ZASTOSOWANIE

Wkrętarka sieciowa jest ręcznym elektronarzędziem o II klasie izolacyjności. Jest ona napędzana jednofazowym silnikiem komutatorowym, którego prędkość obrotowa jest zredukowana za pośrednictwem przekładni zębatej. Tego typu elektronarzędzia są szeroko stosowane do wkręcania i wykręcania wkrętów, wykonywania otworów w drewnie i materiałach drewnopodobnych. Obszary ich użytkowania to wykonawstwo prac remontowo budowlanych, stolarskich oraz wszelkich prac z zakresu samodzielnej działalności amatorskiej (majsterkowanie). Wkrętarkę można użytkować wraz z szeregiem nasadek, końcówek wkrętakowych i bitów o różnych długościach, które mają chwyt o przekroju sześciokątnym 1/4". Pomimo, że urządzenie zasadniczo jest przeznaczone do pracy jako wkrętarka, to jednak można je używać także do współpracy z wiertłami, posiadającymi chwyt o przekroju sześciokątnym 1/4", przy lekkich pracach wiertarskich (np. wykonywanie otworów pilotażowych).



Nie wolno używać elektronarzędzia niezgodnie z jego przeznaczeniem.

OPIS STRON GRAFICZNYCH

Poniższa numeracja odnosi się do elementów urządzenia przedstawionych na stronach graficznych niniejszej instrukcji.

1. Uchwyt
2. Pierścień regulacji głębokości wkręcania
3. Zaczep obudowy wkrętarki
4. Przycisk blokady włącznika
5. Przycisk włącznika
6. Przełącznik zmiany kierunku obrotów

* Mogą występować różnice między rysunkiem a wyrobem.

OPIS UŻYTYCH ZNAKÓW GRAFICZNYCH



UWAGA



OSTRZEŻENIE



MONTAŻ/USTAWIENIA



INFORMACJA

WYPOSAŻENIE I AKCESORIA

1. Uchwyt magnetyczny do końcówek - 1 szt.
2. Końcówki do wkręcania - 5 szt.
3. Walizka transportowa - 1 szt.

PRACA / USTAWIENIA

WŁĄCZANIE / WYŁĄCZANIE

 **Napięcie sieci musi odpowiadać wielkości napięcia podanego na tabliczce znamionowej wkrętarki.**

 **Włączenie** - wcisnąć przycisk włącznika (5) i przytrzymać w tej pozycji.

 **Wyłączenie** - zwolnić nacisk na przycisk włącznika (5).

Blokada włącznika (praca ciągła)

Włączanie:

- Wcisnąć przycisk włącznika (5) i przytrzymać w tej pozycji (**rys. A**).
- Wcisnąć przycisk blokady włącznika (4).
- Zwolnić nacisk na przycisk włącznika (5).

Wyłączanie:

- Wcisnąć i puścić przycisk włącznika (5).

 **Zakres prędkości obrotowej wrzeciona regulowany jest stopniem nacisku na przycisk włącznika (6). Wkrętarka przekazuje napęd na końcówkę roboczą dopiero po dociśnięciu jej do materiału lub łba wkręta.**

KIERUNEK OBROTÓW W PRAWO – W LEWO

 Za pomocą przełącznika obrotów (6) dokonuje się wyboru kierunku obrotów wrzeciona wkrętarki (**rys. B**).

Obroty w prawo - ustawić przełącznik (6) w skrajnym prawym położeniu.

Obroty w lewo - ustawić przełącznik (6) w skrajnym lewym położeniu.

* Zastrzega się, że w niektórych przypadkach położenie przełącznika w stosunku do obrotów może być inne niż opisano. Należy odnieść się do znaków graficznych umieszczonych na przełączniku lub obudowie urządzenia.

 **Nie wolno dokonywać zmiany kierunku obrotów w czasie gdy wrzeciono wkrętarki obraca się. Przed uruchomieniem sprawdzić czy przełącznik kierunku obrotów jest we właściwym położeniu.**

REGULACJA GŁĘBOKOŚCI WKRĘCANIA

 Za pomocą pierścienia regulacyjnego (2) można ustawić głębokość, na jaką ma się zagłębić łeb wkręta w materiał.

- Ustawić pożądaną głębokość wkręcania poprzez obracanie pierścienia regulacyjnego (2) (**rys. C**).
 - **obracanie w prawo** – zapewnia powiększanie głębokości wkręcania
 - **obracanie w lewo** – zapewnia zmniejszanie głębokości wkręcania.

 Odpowiednią głębokość najlepiej ustalić w oparciu o próbne wkręcanie w materiał odpadowy. Wkręt jest przytrzymywany przez uniwersalny uchwyt magnetyczny. Dociskać zakończenie wkręta pewnie do materiału, w który wkręt ma być wkręcony, aż do momentu, gdy ogranicznik głębokości oprze się o materiał, a końcówka wkręcająca wkręt rozłączy się. Aby wykrecać wkręty należy dźwigienkę przełącznika (6) ustawić w skrajnym lewym położeniu.

ZACZEP OBUDOWY WKRĘTARKI

 Zaczep obudowy wkrętarki (3) jest bardzo przydatny podczas wykonywania pracy gdyż w czasie przerw pozwala zawiesić wkrętarkę, np. na pasie monterskim.

OBSŁUGA I KONSERWACJA

 **Przed przystąpieniem do jakichkolwiek czynności związanych z instalowaniem, regulacją, naprawą lub obsługą należy wyjąć wtyczkę przewodu zasilającego z gniazdka sieciowego.**

Wkrętarka nie wymaga żadnego dodatkowego smarowania lub specjalnej obsługi. Nie ma w niej żadnych elementów wymagających obsługi ze strony użytkownika.

Nigdy nie wolno stosować wody lub jakichkolwiek płynów chemicznych do czyszczenia wkrętarki. Urządzenie należy wycierać suchym kawałkiem tkaniny.

Zawsze należy przechowywać wkrętarkę w miejscu suchym.

Zawsze należy dbać o to, aby szczeliny wentylacyjne w obudowie wkrętarki były drożne.

W przypadku uszkodzenia przewodu zasilającego, należy go wymienić na przewód o takich samych

parametrach. Czynność tą najlepiej powierzyć wykwalifikowanemu specjalście lub oddać wkrętarkę do serwisu.

WYMIANA SZCZOTEK WĘGLOWYCH



Zużyte (krótsze niż 5 mm), spalone lub pęknięte szczotki węglowe silnika należy natychmiast wymienić. Zawsze dokonuje się jednocześnie wymiany obu szczotek.

Czynność wymiany szczotek węglowych należy powierzyć wyłącznie osobie wykwalifikowanej wykorzystując części oryginalne.



Wszelkiego rodzaju usterki powinny być usuwane przez autoryzowany serwis producenta.

PARAMETRY TECHNICZNE

DANE ZNAMIONOWE

Wkrętaraka sieciowa	
Parametr	Wartość
Napięcie zasilania	230 V AC
Częstotliwość zasilania	50 Hz
Moc znamionowa	520 W
Prędkość obrotowa na biegu jałowym	0 – 4500 min ⁻¹
Gniazdo uchwytu końcówek wkrętaakowych	sześciokątne 1/4" (6,35 mm)
Klasa ochronności	II
Masa	1,45 kg
Rok produkcji	2016

DANE DOTYCZĄCE HAŁASU I DRGAŃ

Poziom ciśnienia akustycznego: $Lp_A = 81 \text{ dB(A)}$ $K = 3 \text{ dB(A)}$

Poziom mocy akustycznej: $Lw_A = 92 \text{ dB(A)}$ $K = 3 \text{ dB(A)}$

Wartość przyspieszeń drgań: $a_h = 9,1 \text{ m/s}^2$ $K = 1,5 \text{ m/s}^2$

OCHRONA ŚRODOWISKA / CE



Produktów zasilanych elektrycznie nie należy wyrzucać wraz z domowymi odpadkami, lecz oddać je do utylizacji w odpowiednich zakładach. Informacji na temat utylizacji udzieli sprzedawca produktu lub miejscowe władze. Zużyty sprzęt elektryczny i elektroniczny zawiera substancje niebezpieczne dla środowiska naturalnego. Sprzęt nie poddany recyklingowi stanowi potencjalne zagrożenie dla środowiska i zdrowia ludzi.

* Zastrzega się prawo dokonywania zmian.

„Grupa Topex Spółka z ograniczoną odpowiedzialnością” Spółka komandytowa z siedzibą w Warszawie, ul. Pograniczna 2/4 (dalej: „Grupa Topex”) informuje, iż wszelkie prawa autorskie do treści niniejszej instrukcji (dalej: „Instrukcja”), w tym m.in. jej tekstu, zamieszczonych fotografii, schematów, rysunków, a także jej kompozycji, należą wyłącznie do Grupy Topex i podlegają ochronie prawnej zgodnie z ustawą z dnia 4 lutego 1994 roku, o prawie autorskim i prawach pokrewnych (tj. Dz. U. 2006 Nr 90 Poz 631 z późn. zm.). Kopiowanie, przetwarzanie, publikowanie, modyfikowanie w celach komercyjnych całości Instrukcji jak i poszczególnych jej elementów, bez zgody Grupy Topex wyrażonej na piśmie, jest surowo zabronione i może spowodować pociągnięcie do odpowiedzialności cywilnej i karnej.

Deklaracja Zgodności WE
*/EC Declaration of Conformity/
/Megfelelési Nyilatkozat (EK)/*



Producent / *Manufacturer / Gyártó /*

Grupa Topex Sp. z o.o. Sp. k.
Ul. Pograniczna 2/4, 02-285 Warszawa, Polska

Wyrób / *Product / Termék /*

Wkrętarka sieciowa
*/Electric screwdriver/
/Elektromos csavarhúzó/*

Model / *Model. / Modell /*

58G791

Numer seryjny / *Serial number / Sorszám /*

00001 ÷ 99999

Opisany wyżej wyrób jest zgodny z następującymi dokumentami:
*/The above listed product is in conformity with the following UE Directives:/
/A fent jelzett termék megfelel az alábbi irányelveknek:/*

Dyrektywa Maszynowa 2006/42/WE
*/Machinery Directive 2006/42/EC/
/ 2006/42/EK Gépek /*

Dyrektywa o Kompatybilności Elektromagnetycznej 2014/30/UE
*/EMC Directive 2014/30/EU /
/2014/30/EK Elektromágneses összeférhetőség/*

Dyrektywa o RoHS 2011/65/UE
*/RoHS Directive 2011/65/UE/
2011/65/EK RoHS*

oraz spełnia wymagania norm:
*/and fulfils requirements of the following Standards:/
/valamint megfelel az alábbi szabványoknak:/*

EN 60745-1/A11:2010; EN 60745-2-2:2010; EN 55014-1:2006/A2:2011; EN 55014-2:1997/A2:2008
EN 61000-3-2:2014 ; EN 61000-3-3:2013 ; EN 50581:2012

Ostatnie dwie cyfry roku, w którym umieszczono znak CE: 12
*/Last two figures of CE marking year:/
/A CE jelzés felhelyezése évének utolsó két számjegye:/*

Nazwisko i adres osoby mającej miejsce zamieszkania lub siedzibę w UE upoważnionej do przygotowania dokumentacji technicznej
*/Name and address of the person who established in the Community and authorized to compile the technical file/
/A műszaki dokumentáció összeállítására felhatalmazott, a közösség területén lakóhellyel vagy székhellyel rendelkező személy neve és címe./*

Paweł Szopa
Ul. Pograniczna 2/4
02-285 Warszawa

Paweł Szopa
Pełnomocnik ds. jakości firmy GRUPA TOPEX
*/GRUPA TOPEX Quality Agent /
/A GRUPA TOPEX Minőségügyi meghatalmazott képviselője/
Warszawa, 2016-05-04*

GWARANCJA I SERWIS

 Warunki gwarancji oraz opis postępowania w przypadku reklamacji zawarte są w załączonej Karcie Gwarancyjnej.

Serwis Centralny
GTX Service
Ul. Pograniczna 2/4
02-285 Warszawa

tel. +48 22 573 03 85
fax. +48 22 573 03 83
e-mail graphite@gtxservice.pl

Sieć Punktów Serwisowych do napraw gwarancyjnych i pogwarancyjnych dostępna na platformie internetowej **gtxservice.pl**

GRAPHITE zapewnia dostępność części zamiennych oraz materiałów eksploatacyjnych dla urządzeń i elektronarzędzi. Pełna oferta części i usług na **gtxservice.pl**.

Zeskanuj QR kod i wejdź na **gtxservice.pl**



ELECTRIC SCREWDRIVER 58G791

CAUTION: BEFORE USING THE POWER TOOL READ THIS MANUAL CAREFULLY AND KEEP IT FOR FUTURE REFERENCE.

DETAILED SAFETY REGULATIONS

- **Use ear protection when operating the screwdriver.** Noise hazards may cause hearing loss.

CAUTION! This device is designed to operate indoors.

The design is assumed to be safe, protection measures and additional safety systems are used, nevertheless there is always a small risk of operational injuries.

CONSTRUCTION AND USE

Electric screwdriver is a hand-operated power tool with insulation class II. It is driven by single-phase commutator motor with rotational speed reduced with gear transmission. Power tools of this type are widely used for screwing and unscrewing screws, making holes in wood and wood-like materials. Range of use covers repair and building works, woodworking and any work from the scope of individual, amateur activities (tinkering). Screwdriver can be used with various sockets, driver bits of various lengths with hexagonal 1/4" shanks. Although the tool is designed mainly as a screwdriver, it can also be used with drills with hexagonal 1/4" shanks for light-duty drilling tasks (e.g. making pilot holes).



Use the power tool according to the manufacturer's instructions only.

DESCRIPTION OF DRAWING PAGES

Below enumeration refers to the device elements depicted on the drawing pages of this manual.

1. Holder
2. Ring for drill depth control
3. Screwdriver body hook
4. Switch lock button
5. Switch button
6. Direction selector switch

* Differences may appear between the product and drawing

MEANING OF SYMBOLS



CAUTION



WARNING



ASSEMBLY/SETTINGS



INFORMATION

EQUIPMENT AND ACCESSORIES

- | | |
|------------------------|---------|
| 1. Magnetic bit holder | - 1 pce |
| 2. Driver bits | - 5 pcs |
| 3. Transport case | - 1 pce |

OPERATION / SETTINGS

SWITCHING ON / SWITCHING OFF



The mains voltage must match the voltage on the label of the screwdriver.

-  **Switching on** – press the switch button (6) and hold in this position.
Switching off – release pressure on the switch (6).

Locking the switch (continuous operation)

Switching on:

- Press the switch button (5) and hold in this position (fig. A).
- Press the switch lock button (4).
- Release pressure on the switch button (5).

Switching off:

- Press and release the switch (6).

-  **Rotational speed of the spindle is controlled with pressure on the switch button (6). Screwdriver transmits drive to the working bit only after it is pressed against processed material or a screw head.**

LEFT - RIGHT DIRECTION OF ROTATION

-  Choose direction of the screwdriver spindle rotation with the direction selector switch (6) (fig. B).

Right rotation – move the switch (6) to the extreme right position.

Left rotation – move the switch (6) to the extreme left position.

*The possibility is reserved that in certain cases position of the switch relating to rotation direction may be different than specified. Please refer to graphic signs placed on the switch or tool body.

-  **Do not change direction of rotation when the spindle of the screwdriver is rotating. Ensure the position of the selector switch is correct before starting the tool.**

SCREWING DEPTH CONTROL

-  With control ring (2) you can set up the depth of the screw head sinking into material.

- Set required screwing depth by turning the control ring (2) (fig. C).
 - **turning clockwise** – increases the screwing depth
 - **turning counter-clockwise** – decreases the screwing depth.

-  It is best to set correct screwing depth by test screwing in waste material. Screw is held by universal magnetic holder. Press the screw tip against material it is to be screwed into until the depth limiter reaches the material, and the screwing tip disconnects. To unscrew screws set the switch lever (6) to the extreme left position.

SCREWDRIVER BODY HOOK

-  Screwdriver body hook (3) is very useful when working, during breaks it allows to hang the screwdriver e.g. on a tool belt.

OPERATION AND MAINTENANCE

-  **Unplug the power cord from the mains socket before commencing any activities related to installation, adjustment, repair or maintenance.**

Screwdriver does not require any additional lubrication or special maintenance. There are no user serviceable parts inside the tool.

Never use water or other chemical liquids for cleaning the screwdriver. Wipe the tool with a dry cloth.

Always keep the screwdriver in a dry place.

Always keep the ventilation holes on the screwdriver body pervious.

In case of power cord damage replace it with a cord with the same specification. Entrust the repair to a qualified specialist or take the screwdriver to a service shop.

CARBON BRUSH REPLACEMENT

-  **Replace immediately worn out (shorter than 5 mm), burnt or cracked motor carbon brushes with the new ones. Always replace both brushes at a time.**

-  **Entrust replacement of carbon brushes only to a qualified person. Only original parts should be used**

All faults should be repaired by service workshop authorized by the manufacturer.

TECHNICAL PARAMETERS

RATED PARAMETERS

Electrical Screwdriver	
Parameter	Value
Voltage	230 V AC
Frequency	50 Hz
Power consumption	520 W
Spindle rotational speed with no load	0 - 4500 rpm
Bit holder socket	hexagonal 6,35 mm (1/4")
Protection class	II
Weight	1,45 kg
Year of production	2016

NOISE LEVEL AND VIBRATION PARAMETERS

Sound pressure: $L_{p_A} = 81 \text{ dB(A)}$ $K = 3 \text{ dB(A)}$

Sound power: $L_{w_A} = 92 \text{ dB(A)}$ $K = 3 \text{ dB(A)}$

Weighted value of vibration acceleration: $a_h = 9,1 \text{ m/s}^2$ $K = 1,5 \text{ m/s}^2$

ENVIRONMENTAL PROTECTION



Do not dispose of electrically powered products with household wastes, they should be utilized in proper plants. Obtain information on wastes utilization from your seller or local authorities. Used up electric and electronic equipment contains substances active in natural environment. Unrecycled equipment constitutes a potential risk for environment and human health.

* Right to introduce changes is reserved.

"Grupa Topex Spółka z ograniczoną odpowiedzialnością" Spółka komandytowa with seat in Warsaw at ul. Pograniczna 2/4 (hereinafter Grupa Topex) informs, that all copyrights to this instruction (hereinafter Instruction), including, but not limited to, text, photographs, schemes, drawings and layout of the instruction, belong to Grupa Topex exclusively and are protected by laws accordingly to Copyright and Related Rights Act of 4 February 2004 (ustawa o prawie autorskim i prawach pokrewnych, Dz. U. 2006 No 90 item 631 with later amendments). Copying, processing, publishing, modifications for commercial purposes of the entire Instruction or its parts without written permission of Grupa Topex are strictly forbidden and may cause civil and legal liability.

NETZSCHRAUBER 58G791

ACHTUNG: LESEN SIE VOR DER INBETRIEBNAHME DIESES ELEKTROWERZEUGS GRÜNDLICH DIE VORLIEGENDE BETRIEBSANLEITUNG DURCH UND BEWAHREN SIE SIE AUF.

DETAILLIERTE SICHERHEITSVORSCHRIFTEN

- **Tragen Sie den Gehörschutz beim Betrieb des Schraubers.** Vermeiden Sie Lärm, sonst droht Ihnen der Hörverlust.

ACHTUNG! Das Gerät ist für den Betrieb in Innenräumen bestimmt.

Trotz dem Einsatz einer sicheren Konstruktion, von Sicherheitseinrichtungen und zusätzlichen Schutzeinrichtungen besteht stets das Restrisiko einer Verletzung beim Betrieb des Gerätes.

AUFBAU UND ANWENDUNG

Der Netzschrauber ist ein manuell betriebenes Elektrowerkzeug mit der II. Isolierklasse. Das Gerät wird mit einem einphasigen Kommutatormotor betrieben, dessen Drehzahl mit Kegelschraubgetriebe reduziert wird. Diese Art von Elektrogeräten wird breit zum Ein-/Ausdrehen von Schrauben, Ausführung von umfasst die Ausführung von Sanierungs- und Bauarbeiten, Tischlerarbeiten und aller Arbeiten, die Zuhause selbst durchgeführt werden (Heimwerker). Der Schrauber kann mit einer Reihe von unterschiedlich langen Schraubereinsätzen und Bits 1/4" mit Sechskantaufnahme gebraucht werden. Zwar wird das Gerät grundsätzlich als Schrauber konzipiert, kann ebenfalls mit Schrauberaufsätzen und Bohrern mit Sechskantaufnahme (1/4") für leichte Bohrarbeiten (beispielsweise für die Ausführung von Pilotbohrungen) verwendet werden.



Nichtbestimmungsgemäße Verwendung des Elektrowerkzeugs ist nicht zugelassen

BESCHREIBUNG DER SEITEN MIT GRAPHIKEN

Die unten angeführte Nummerierung bezieht sich auf die Elemente des Gerätes, die auf den Seiten mit Graphiken dargestellt werden.

1. Haltegriff
2. Schraubtiefeinstellung
3. Hacken am Schraubergehäuse
4. Taste der Schalterverriegelung
5. Hauptschalter
6. Drehrichtungsumschalter

* Es können Unterschiede zwischen der Abbildung und dem Produkt auftreten

BESCHREIBUNG FÜR VERWENDETE GRAPHISCHE ZEICHEN



ACHTUNG



WARNUNG



MONTAGE/EINSTELLUNGEN



INFORMATION

AUSSTATTUNG UND ZUBEHÖR

1. Magnetaufnahme für Schraubereinsätze - 1 szt.
2. Schraubereinsätze zum Einschrauben - 5 szt.
3. Transportkoffer - 1 szt.

BETRIEB / EINSTELLUNGEN

EIN/AUSSCHALTEN

 Die Netzspannung muss dem Spannungswert entsprechen, der im Typenschild des Schraubers angegeben worden ist.

 **Einschalten** – Hauptschalter (5) drücken und in dieser Position halten.

Ausschalten – den Hauptschalter (5) freigeben.

Schalterarretierung (Dauerbetrieb)

Einschalten:

- Den Hauptschalter (5) drücken und in dieser Position halten (**Abb. A**)
- Die Taste der Schalterverriegelung (4) drücken.
- Den Schalter (5) freigeben.

Ausschalten:

- Die Taste des Schalters (5) drücken und freigeben.

 **Der Bereich der Spindeldrehzahl wird mit der Druckkraft auf die Taste des Schalters (6) geregelt. Der Schrauber trägt den Antrieb auf einen Schraubereinsatz erst dann über, wenn der Schraubereinsatz ans Material oder den Schraubenkopf angedrückt wird.**

DREHRICHTUNG LINKS - RECHTS

 Mit dem Drehrichtungsumschalter (6) wird die Drehrichtung der Spindel (**Abb. B**) gewählt.

Drehrichtung rechts – bringen Sie den Drehrichtungsumschalter (6) in die Endstellung rechts.

Drehrichtung links – bringen Sie den Drehrichtungsumschalter (6) in die Endstellung links.

* Es wird vorbehalten, dass in manchen Fällen die Stellung des Drehrichtungsumschalters in Bezug auf die Drehzahl anders als oben beschrieben sein kann. Man soll die graphischen Zeichen am Umschalter oder Gehäuse des Werkzeugs beachten.

 **Stellen Sie die Drehrichtung nie, wenn die Spindel des Schraubers rotiert. Vor der Betätigung prüfen Sie nach, ob der Drehrichtungsumschalter in der richtigen Stellung ist.**

REGULIERUNG DER SCHRAUBTIEFE

 Mit dem Einstellring (2) kann man die Schraubtiefe für den einzudrehenden Schraubenkopf einstellen.

- Die gewünschte Schraubtiefe durch das Drehen mit dem Einstellring (2) (**Abb. C**) einstellen.
 - **Drehung nach rechts** – die Schraubtiefe wird erhöht,
 - **Drehung nach links** – die Schraubtiefe wird reduziert.

 Die entsprechende Schraubtiefe lässt sich am besten probeweise durch Eindrehen in Restmaterial feststellen. Die Schraube wird mit der universalen Magnetaufnahme festgehalten. Das Ende der Schraube fest ans betreffende Material andrücken, bis der Tiefenanschlag sich an das Material anlehnt und der Schraubereinsatz sich von der Schraube löst. Um Schrauben herauszudrehen, bringen Sie den Hebel des Umschalters (6) in die Endstellung links.

HAKEN AM SCHRAUBERGEHÄUSE

 Mit dem praktischen Hacken am Schraubergehäuse (3) lässt sich der Schrauber bei einer Pause bei der Arbeit z. B. am Monteurgürtel einhängen.

BEDIENUNG UND WARTUNG

 **Vor allen Montage-, Einstellungs-, Reparatur- oder Bedienungsarbeiten trennen Sie den Stecker der Versorgungsleitung aus der Netzsteckdose.**

Der Schrauber bedarf keine zusätzliche Schmierung oder Sonderwartung. Der Schrauber enthält keine Teile, die vom Benutzer gewartet werden sollen.

Setzen Sie nie Wasser oder andere chemische Flüssigkeiten zum Reinigen des Schraubers ein. Das Gerät soll mit einem trockenen Lappen gewischt werden.

Lagern Sie den Schrauber stets in einem trockenen Ort.

Achtel Sie darauf, dass die Lüftungsöffnungen im Gehäuse des Schraubers stets frei bleiben.

Bei einer Beschädigung der Versorgungsleitung tauschen Sie sie gegen eine neue mit den gleichen Parametern aus. Beauftragen Sie damit einen qualifizierten Fachelektriker oder eine Servicestelle.

AUSTAUSCH VON KOHLEBÜRSTEN



Die verschleißten (kürzer als 5 mm), verbrannten oder gerissenen Kohlebürsten des Motors sind sofort auszutauschen. Es werden immer gleichzeitig beide Kohlebürsten ausgetauscht. Lassen Sie die Kohlebürsten ausschließlich von qualifiziertem Fachpersonal unter Verwendung von Originalersatzteilen austauschen.



Alle Störungen sind durch den autorisierten Kundendienst des Herstellers zu beheben.

TECHNISCHE PARAMETER

NENNWERTE

Netzschrauber	
Parameter	Wert
Spannung	230 V AC
Frequenz	50 Hz
Leistungsaufnahme	520 W
Leerlaufdrehzahl Spindel	0 – 4500 min ⁻¹
Aufnahmebuchse für Schraubereinsätzen	Sechskant 1/4" (6,35 mm)
Schutzklasse	II
Masse	1,45 kg
Baujahr	2016

LÄRM° UND SCHWINGUNGSANGABEN

Schalldruckpegel: $L_{pA} = 81 \text{ dB(A)}$ $K = 3 \text{ dB(A)}$

Schalleistungspegel: $L_{wA} = 92 \text{ dB(A)}$ $K = 3 \text{ dB(A)}$

Gewogener Wert der Schwingungsbeschleunigung: $a_h = 9,1 \text{ m/s}^2$ $K = 1,5 \text{ m/s}^2$

UMWELTSCHUTZ



Werfen Sie elektrisch betriebene Produkte nicht in den Hausmüll, sondern einer umweltgerechten Wiederverwertung zuführen. Fragen Sie den Vertreiber oder lokale Verwaltung nach Informationen über die Entsorgung. Elektro- und Elektronik- Altgeräte enthalten Substanzen, die für die Umwelt nicht neutral sind. Das der Wiederverwertung nicht zugeführte Gerät stellt eine potentielle Gefahr für die Umwelt und Gesundheit der Menschen dar.

* Änderungen vorbehalten.

„Grupa Topex Spółka z ograniczoną odpowiedzialnością” Spółka komandytowa mit Sitz in Warschau, ul. Pograniczna 2/4 (nachfolgend: „Grupa Topex”) teilt mit, dass alle Urheberrechte auf den Inhalt der vorliegenden Betriebsanleitung (nachfolgend: „Betriebsanleitung”), darunter u. a. derer Text, Bilder, Schemata, Zeichnungen, sowie Anordnung, ausschließlich Grupa Topex angehören und laut Gesetz über das Urheberrecht und verwandte Rechte vom 4. Februar 1994 (GBl. 2006 Nr. 90 Pos. 631 mit späteren Änderungen) rechtlich geschützt werden. Das Kopieren, Verarbeiten, Veröffentlichen sowie Modifizieren der gesamten Betriebsanleitung bzw. derer Einzelelemente für kommerzielle Zwecke ohne Einwilligung von Grupa Topex in Schriftform ist streng verboten und kann zivil- und strafrechtlich verfolgt werden.

ДРЕЛЬ-ШУРУПОВЕРТ ЭЛЕКТРИЧЕСКАЯ 58G791

ВНИМАНИЕ: ПЕРЕД НАЧАЛОМ ЭКСПЛУАТАЦИИ ЭЛЕКТРОИНСТРУМЕНТА СЛЕДУЕТ ВНИМАТЕЛЬНО ПРОЧИТАТЬ ДАННОЕ РУКОВОДСТВО ПО ЭКСПЛУАТАЦИИ И СОХРАНИТЬ ЕГО В КАЧЕСТВЕ СПРАВОЧНОГО МАТЕРИАЛА.

СПЕЦИАЛЬНЫЕ ТРЕБОВАНИЯ БЕЗОПАСНОСТИ

- **Работать в защитных наушниках.** Воздействие шума может вызвать потерю слуха.

ВНИМАНИЕ! Инструмент служит для работы внутри помещения.

Несмотря на безопасную конструкцию, принятые защитные меры и использование средств защиты, всегда существует некоторый остаточный риск получения травмы во время работы.

КОНСТРУКЦИЯ И ПРИМЕНЕНИЕ

Дрель-шуруповерт является ручным электроинструментом с изоляцией II класса. Дрель-шуруповерт приводится в движение электрическим однофазным коллекторным двигателем, скорость вращения которого регулируется посредством зубчатой передачи. Электроинструмент данного типа широко применяется для ввинчивания и вывинчивания, выполнения отверстий в дереве и деревозаменителях. Сфера применения инструмента - строительно-ремонтные, столярные работы, а также все ручные работы, выполняемые мастерами-любителями. Дрель-шуруповерт может работать с шестигранными 1/4" торцевыми головками, наконечниками и битами различной длины. Несмотря на то, что инструмент предназначен для работы в качестве шуруповерта, он может также работать со сверлами с шестигранным хвостовиком 1/4" для выполнения легких сверлильных работ (например, для выполнения направляющих отверстий).



Запрещается применять электроинструмент не по назначению

ОПИСАНИЕ К ГРАФИЧЕСКИМ ИЗОБРАЖЕНИЯМ

Перечисленная ниже нумерация касается элементов инструмента, представленных на страницах с графическими изображениями.

1. Патрон
2. Кольцо регулировки глубины ввинчивания
3. Захват для крепления на пояс
4. Фиксатор кнопки включения
5. Кнопка включения
6. Переключатель направления вращения

* Внешний вид приобретенного электроинструмента может незначительно отличаться от изображенного на рисунке

ОПИСАНИЕ ИСПОЛЬЗОВАННЫХ ГРАФИЧЕСКИХ СИМВОЛОВ



ВНИМАНИЕ



ВНИМАНИЕ - ОПАСНОСТЬ!



СБОРКА/НАСТРОЙКА



ИНФОРМАЦИЯ

ОСНАЩЕНИЕ И ДОПОЛНИТЕЛЬНЫЕ ПРИНАДЛЕЖНОСТИ

1. Магнитный держатель для наконечников - 1 шт.
2. Отверточные наконечники - 5 шт.
3. Чемоданчик - 1 шт.

РАБОТА/НАСТРОЙКА

ВКЛЮЧЕНИЕ/ВЫКЛЮЧЕНИЕ



Напряжение сети должно соответствовать напряжению, указанному на щитке дрели-шурупверта.



Включение - нажать кнопку включения (6) и удерживать во включенном положении.

Выключение - отпустить кнопку включения (6).

Фиксатор кнопки включения (длительная работа)

Включение:

- Нажать кнопку включения (5) и удерживать во включенном положении (рис. А)
- Нажать кнопку фиксатора (4).
- Отпустить кнопку включения (5).

Выключение:

- Нажать и отпустить кнопку включения (5).



Частота вращения шпинделя регулируется силой нажима на кнопку включения (6). Вращение от дрели-шурупверта передается к рабочему наконечнику только после прижатия его к материалу или головке винта.

ЛЕВОЕ - ПРАВОЕ ВРАЩЕНИЕ



С помощью переключателя направления вращения (6) можно выбрать направление вращения шпинделя дрели-шурупверта (рис. В).

Вращение вправо - установить переключатель (6) в крайнее правое положение.

Вращение влево - установить переключатель (6) в крайнее левое положение.

* Внимание, в некоторых случаях в приобретенном инструменте положение переключателя относительно направления вращения может не соответствовать описанному в руководстве. Следует обратить внимание на графические символы на переключателе или корпусе оборудования.



Запрещается изменять направление вращения во время вращения шпинделя дрели-шурупверта. Перед включением проверить, установлен ли переключатель направления вращения в надлежащее положение.



РЕГУЛИРОВКА ГЛУБИНЫ ВВИНЧИВАНИЯ

С помощью регулировочного кольца (2) можно задать глубину ввинчивания винта/шурупа в материал.

- Установить необходимую глубину ввинчивания, поворачивая регулировочное кольцо (2) (рис. С).
 - **поворот вправо** – увеличивает глубину ввинчивания
 - **поворот влево** – уменьшает глубину ввинчивания.



Требуемую глубину ввинчивания определять путем пробного ввинчивания в ненужный кусок материала. Винт/шуруп придерживается универсальным магнитным держателем. Уверенно прижимать винт/шуруп к материалу, в который он должен быть ввинчен, до момента, когда ограничитель глубины коснется к материалу, а наконечник, ввинчивающий винт/шуруп, отсоединится. Чтобы отвинчивать винты/шурупы, необходимо переключить рычажок переключателя (6) в крайнее левое положение.

КРЕПЛЕНИЕ ИНСТРУМЕНТА НА ПОЯС



Захват на корпусе дрели-шурупверта (3) необходим, так как во время перерывов в работе он позволяет закрепить инструмент на поясе монтажника.

ТЕХНИЧЕСКОЕ ОБСЛУЖИВАНИЕ И УХОД

 **Приступая к каким-либо действиям, связанным со сборкой, регулировкой, ремонтом или обслуживанием, следует обязательно вынуть вилку шнура питания из розетки.**

Дрель-шуруповерт не требует какой-либо дополнительной смазки или специального ухода. Дрель-шуруповерт не имеет элементов, требующих ухода.

Запрещается использовать воду и какую-либо химическую жидкость для чистки дрели-шуруповерта. Инструмент достаточно протирать сухой тряпочкой.

Хранить в сухом месте.

Заботиться о том, чтобы вентиляционные отверстия не были закупорены.

В случае повреждения шнура питания, его следует заменить на шнур с такими же техническими параметрами. Замену шнура питания поручать специалисту или передать дрель-шуруповерт в ремонтную мастерскую.

СМЕНА УГОЛЬНЫХ ЩЕТОК

 **Изношенные угольные щетки двигателя (длиной менее 5 мм), щетки с обгоревшей поверхностью или царапинами следует немедленно заменить. Заменить следует обе щетки одновременно. Замену угольных щеток рекомендуется поручать специалисту, использовать исключительно оригинальные запасные части**

 Все неполадки должны устраняться уполномоченной сервисной службой производителя.

ТЕХНИЧЕСКИЕ ПАРАМЕТРЫ

НОМИНАЛЬНЫЕ ДАННЫЕ

Дрель-шуруповерт электрическая	
Параметр	Значение
Напряжение	230 В
Частота	50 Гц
Потребляемая мощность	520 Вт
Частота вращения шпинделя, без нагрузки	0 – 4500 об./мин
Гнездо патрона/держателя наконечников	шестигранное 1/4" (6,35 mm)
Класс защиты	II
Масса	1,45 кг
Год выпуска	2016

ИНФОРМАЦИЯ ОБ УРОВНЕ ШУМА И ВИБРАЦИИ

Уровень звукового давления: $L_{pA} = 81$ дБ(А) $K = 3$ дБ(А)

Уровень звуковой мощности: $L_{wA} = 92$ дБ(А) $K = 3$ дБ(А)

Виброускорение: $a_h = 9,1$ м/с² $K = 1,5$ м/с²

ЗАЩИТА ОКРУЖАЮЩЕЙ СРЕДЫ



Электроприборы не следует выбрасывать вместе с домашними отходами, их следует передать в специальный пункт утилизации. Информацию на тему утилизации может предоставить продавец изделия или местные власти. Электронное и электрическое оборудование, отработавшее свой срок эксплуатации, содержит опасные для окружающей среды вещества. Оборудование, не подвергнутое процессу вторичной переработки, является потенциально опасным для окружающей среды и здоровья человека.

* Оставляем за собой право вводить изменения.

Компания „Grupa Torax Spółka z ograniczoną odpowiedzialnością” Spółka komandytowa, расположенная в Варшаве по адресу: ul. Pograniczna 2/4 (далее „Grupa Torax”) сообщает, что все авторские права на содержание настоящей инструкции (далее „Инструкция”), в т.ч. текст, фотографии, схемы, рисунки и чертежи, а также компоновка, принадлежат исключительно компании Grupa Torax и защищены законом от 4 февраля 1994 года об авторском праве и смежных правах (Вестник законодательных актов РП № 90 поз. 631 с послед. изм.). Копирование, воспроизведение, публикация, изменение элементов инструкции без письменного согласия компании Grupa Torax строго запрещено и может повлечь за собой гражданскую и уголовную ответственность.

ИНФОРМАЦИЯ О ДАТЕ ИЗГОТОВЛЕНИЯ УКАЗАНА В СЕРИЙНОМ НОМЕРЕ, КОТОРЫЙ НАХОДИТСЯ НА ИЗДЕЛИИ

Порядок расшифровки информации следующий:

2XXXYYG*****

где

2XXX – год изготовления,

YY – месяц изготовления

G- код торговой марки (первая буква)

********* - порядковый номер изделия

Изготовлено в КНР для GRUPA TOPEX Sp. z o.o. Sp. k., ul. Pograniczna 2/4, 02-285 Warszawa, Польша

ШРУБОВЕРТ ДРОТОВИЙ 58G791

ПРИМІТКА: ПЕРЕД ТИМ ЯК ПРИСТУПАТИ ДО ЕКСПЛУАТАЦІЇ ІНСТРУМЕНТУ, СЛІД УВАЖНО ОЗНАЙОМИТИСЯ З ЦІЄЮ ІНСТРУКЦІЄЮ Й ЗБЕРЕГТИ ЇЇ В ДОСТУПНОМУ МІСЦІ.

ПРАВИЛА ТЕХНІКИ БЕЗПЕКИ ПІД ЧАС КОРИСТУВАННЯ ЕЛЕКТРОІНСТРУМЕНТОМ

- Під час праці електроінструментом слід вдягати захисні навушники. Тривале нараження на галас може спричинитися до втрати слуху.

УВАГА! Устаткування призначене до експлуатації у приміщеннях і не призначене для праці назовні.

Не зважаючи на застосування безпечної конструкції, використання засобів безпеки й додаткових засобів особистого захисту, завжди існує залишковий ризик травматизму під час праці.

БУДОВА І ПРИЗНАЧЕННЯ

Шрубоверт представляє собою ручний електроінструмент, якому надано II клас з електроізоляції. Він працює від однофазного комутаторного електромотору з редуктором швидкості (зубчастої передачі). Даний електроінструмент призначений до закручування і викручування шрубів, а також свердлення отворів в дереві, ДСП й ін. Інструмент призначений до використання в ремонтно-будівельних, столярських працях, а також до інших аматорських праць. Шрубоверт призначений до вжитку з широким діапазоном викруткових жал та кінцівок різної довжини з шестигранним хвостовиком діаметром до 1/4". Основною функцією електроінструменту є вкручування й викручування шрубів. Однак, його також допускається використовувати як дріль до шестигранних свердел діаметром 1/4" до виконання полегшених робіт (напр., свердлення пілотних отворів).



Не допускається використовувати електроінструмент не за призначенням.

ОПИС МАЛЮНКІВ

Перелік елементів зовнішнього вигляду електроінструменту, що зазначений нижче, стосується малюнків до цієї інструкції.

1. Патрон
2. Кільце механізму регулювання глибини вкручування
3. Пелюстка для завішування електроінструменту на пас
4. Кнопка блокування кнопки (курка) ввімкнення
5. Кнопка (курок) ввімкнення
6. Перемикач реверсу

*Існує можливість відмінності між фактичним зовнішнім виглядом електроінструменту та таким, що зображений на малюнку

ОПИС ГРАФІЧНИХ СИМВОЛІВ



УВАГА!



ЗАСТЕРЕЖЕННЯ



МОНТАЖ/НАЛАШТУВАННЯ



ІНФОРМАЦІЯ

ПРИНАЛЕЖНОСТІ Й АКЕСУАРИ

1. Держак магнітний до жал і насадок - 1 шт.
2. Наконечники викруткові - 5 шт.

3. Кейс до переноски й зберігання - 1 шт.

ПОРЯДОК РОБОТИ/РОБОЧИ НАЛАШТУВАННЯ

ВМИКАННЯ І ВИМИКАННЯ



Напруга живлення в мережі повинна відповідати характеристикам, вказаним в таблиці на шрубоверті.



Ввімкнення - натиснути кнопку (курок) ввімкнення (6) й утримувати натиснутою.

Вимкнення - відпустити кнопку (курок) ввімкнення (6).

Блокування кнопки ввімкнення (безперервний режим праці)

Ввімкнення:

- Натиснути й утримувати натиснутою кнопку (курок) ввімкнення (5) (мал. А).
- Натиснути кнопку блокування кнопки ввімкнення (4).
- Відпустити кнопку (курок) ввімкнення (5).

Вимкнення:

- Натиснути й відпустити кнопку (курок) ввімкнення (6).



Швидкість обертання шпинделя шрубоверта регулюється силою натиску на кнопку (курок) ввімкнення (6). Електроінструмент переказує обертаючий момент на кінцівку тільки після притиснення її до матеріалу чи шляпки шруба.

КОЛЕСО РЕГУЛЮВАННЯ ШВИДКОСТІ ОБЕРТІВ ШПИНДЕЛЯ



Перемкнути напрямок обертання (реверс) допускається за допомогою перемикача (6) (мал. В).

Оберти вправо: встановити перемикач реверсу (6) в праве положення.

Оберти вліво: встановити перемикач реверсу (6) в ліве положення.

* Допускається, що в деяких моделях положення перемикача встановлюється в дещо іншому порядку. В кожному разі перемикач позначено вказівними написами чи графічними символами.



Не допускається змінювати напрямок обертання (реверс) шпинделя під час обертання останнього. Перед тим як приступати до роботи слід упевнитися, чи перемикач напрямку обертів перемкнено в потрібне положення.



РЕГУЛЮВАННЯ ГЛИБИНИ ВКРУЧУВАННЯ

Регуляційне кільце (2) дозволяє встановити глибину вкручування шляпки шрубу в матеріал.

- Встановити бажану глибину занурення шляхом обертання регуляційного кільця (2) (мал. С).
 - **в разі обертання вправо** глибина вкручування збільшується,
 - **в разі обертання вліво** глибина вкручування зменшується.



Після регулювання глибини вкручування рекомендується перевірити настанови на шматі відходу. Шруб втримується завдяки універсальному магнітному державу. Дотискати кінцівку шруба в матеріал слід до моменту, аж обмежувач глибини зіпреться в матеріал, а насадка, що вкручує шруб, від'єднається. Щоб вивернути шруб, слід пересунути важіль перемикача (6) в ліве (реверсне) положення.

ПЕЛЮСТКА ДЛЯ ЗАВІШУВАННЯ ЕЛЕКТРОІНСТРУМЕНТА НА ПАС



Пелюстка на корпусі шрубоверта (3) додає інструменту зручності під час праці, оскільки дозволяє в перервах вішати шрубоверт, напр., на монтерський пас.

ЗБЕРІГАННЯ ТА ОБСЛУГОВУВАННЯ



Перед тим як регулювати, ремонтувати інструмент чи встановлювати різальний інструмент, устаткування слід вимкнути кнопкою вимикання й витягти виделку з розетки.

Шрубоверт не вимагає додаткового змащування чи спеціальних регламентних робіт. Також, в інструменті нема жодних елементів, що потребували б спеціальних заходів з обслуговування з боку користувача.

Не допускається чистити шрубоверт з використанням води чи рідких хімічних засобів. Допускається

виграти електроінструмент сухою ганчіркою.

Шрубоверт слід зберігати в сухому місці.

Слід завжди перевіряти вентиляційні щілини в корпусі шрубоверта, на відсутність в них сторонніх предметів.

В разі пошкодження електричного проводу його слід на один з аналогічними характеристиками. Будь-які сервісні і ремонтні роботи слід виконувати виключно в авторизованому сервісному центрі.

ЗАМІНА ВУГІЛЬНИХ ЩІТОЧОК

 Вугільні щіточки в двигуні, що зносилися (тобто коротші за 5 мм), спалені чи тріснуті, слід негайно замінити на нові. Завжди слід замінити обидві щіточки одночасно.

Заміну вугільних щіточок завжди слід доручати кваліфікованим спеціалістам та використовувати виключно оригінальні запчастини.

 В разі будь-яких неполадок слід звертатися до авторизованого сервісного центру виробника.

ТЕХНІЧНІ ХАРАКТЕРИСТИКИ

ТЕХНІЧНІ ХАРАКТЕРИСТИКИ

Шрубоверт дротовий	
Характеристика	Показник
Напруга	230 В зм.ст.
Частота	50 Гц
Потужність споживана	520 Вт
Швидкість обертів шпинделя без навантаження	0 - 4500 хв. ⁻¹
Діаметр патрону	шестигранні 6,35 мм (1/4")
Клас електроізоляції	II
Вага	1,45 кг
Рік виготовлення	2016

ІНФОРМАЦІЯ ПРО РІВЕНЬ ШУМУ І КОЛИВАНЬ

Рівень тиску галасу: $L_{pA} = 81$ дБ (A) $K = 3$ дБ (A)

Рівень акустичної потужності: $L_{wA} = 92$ дБ (A) $K = 3$ дБ (A)

Значення вібрації (прискорення коливань): $a_h = 9,1$ м/с² $K = 1,5$ м/с²

ОХОРОНА СЕРЕДОВИЩА



Зужиті продукти, що працюють на електричному живленні, не слід викидати разом з побутовими відходами, а утилізувати в спеціальних закладах. Відомості про утилізацію можна отримати в продавця продукції чи в органах місцевої адміністрації. Відпрацьовані електричні та електронні прилади містять речовини, що не є сприятливими для природного середовища. Обладнання, що не передається до переробки, може становити небезпеку для середовища та здоров'я людини.

* Виробник залишає за собою право вносити зміни.

«Grupa Torhex Spółka z ograniczoną odpowiedzialnością» Spółka komandytowa, з юридичною адресою в Варшаві, ul. Pograniczna 2/4, (тут і далі згадуване як «Grupa Torhex») сповіщає, що всі авторські права на зміст даної інструкції (тут і далі називаної «Інструкція»), в тому на її текст, розміщені світлини, схематичні рисунки, креслення, а також розташування текстових і графічних елементів належать виключно до Grupa Torhex і застережені відповідно до Закону від 4 лютого 1994 року «Про авторське право й споріднені права» (див. орган держдруку Польщі «Dz. U.» 2006 № 90 п. 631 з подальш. зм.). Копіювання, переробка, публікація, переробка в комерційних цілях всієї Інструкції чи окремих її елементів без письмового дозволу Grupa Torhex суворо заборонене. Недотримання до цієї вимоги тягне за собою цивільну та карну відповідальність.

HÁLÓZATI CSAVARBEHAJTÓ 58G791

FIGYELEM: AZ ELEKTROMOS KÉZISZERSZÁM ÜZEMBE HELYEZÉSE ELŐTT FIGYELMESEN OLVASSA EL EZT A HASZNÁLATI UTASÍTÁST ÉS ŐRIZZE MEG KÉSŐBBI FELHASZNÁLÁS CÉLJÁRA.

RÉSZLETES BIZTONSÁGI ELŐÍRÁSOK

- **A csavarbehajtó használata során viseljen fülvédő eszközt.** A túlzott zajártalom hallásromlást, süketséget okozhat.

FIGYELEM! A szerszám beltéri alkalmazásra szolgál.

Az önmagában is biztonságos szerkezeti felépítés, a biztonsági megoldások és kiegészítő védőfelszerelések alkalmazása mellett is mindig fennmarad a munkavégzés közben bekövetkező balesetek minimális veszélye.

FELÉPÍTÉS, RENDELTETÉS

A hálózati csavarbehajtó II. szigetelési osztályba sorolt elektromos kézi szerszám. Meghajtását egyfázisú, kommutátoros elektromotor végzi, amely forgási sebességének csökkentéséről fogaskerék-áttétel gondoskodik. Ezek az elektromos kéziszerszámok széles körben használatosak csavarok be- és kihajtására fában és fához hasonló anyagokban. Felhasználási területe kiterjed az építési, felújítási és asztalosipari munkákra, valamint az önállóan végzett otthoni barkácsolás során a legkülönbözőbb tevékenységekre. A csavarbehajtóhoz a legkülönbözőbb hegyek, bitek használhatók, többféle hosszúságúak is, amelyeknek befogó része hatszögű, 1/4"-os. Bár a szerszám rendeltetése szerint alapvetően csavarbehajtó, de mégis használható 1/4"-os, hatszög befogójú hegyekkel és fúrószárrakkal könnyű fúrési feladatokra (pl. vezetőfuratok fúrására).



Tilos az elektromos kéziszerszámot rendeltetésétől eltérő célra alkalmazni.

AZ ÁBRÁK ÁTTEKINTÉSE

Az alkalmazott számozás a külön oldalakon található, a szerszámok részelemeit bemutató ábrák jelöléseit követi.

1. Fogantyú
2. Behajtási mélység szabályozó gyűrű
3. Akasztó
4. Az indító kapcsoló reteszelő gombja
5. Indító kapcsoló
6. Forgásirány váltó kapcsoló

* Előfordulhatnak különbségek a termék és az ábrák között.

AZ ALKALMAZOTT PIKTOGRAMOK MAGYARÁZATA



FIGYELEM



FIGYELMEZTETÉS



ÖSSZESZERELÉS/BEÁLLÍTÁS



TÁJÉKOZTATÓ

TARTOZÉKOK, KIEGÉSZÍTŐ FELSZERELÉSEK

1. Mágneses befogó - 1 db
2. Bit - 5 db
3. Hordtáska - 1 db

MUNKAVÉGZÉS / BEÁLLÍTÁSOK

A BE- ÉS KIKAPCSOLÁS

 A hálózati feszültség egyezzen meg a hálózati csavarbehajtó gyári adattábláján feltüntetett feszültséggel.

 **Bekapcsolás** - Nyomja meg és tartsa benyomva a (5) indító kapcsolót. (A. ábra)
Kikapcsolás - engedje fel a (5) indító kapcsolót.

Az indító kapcsoló reteszelve (folyamatos üzem)

Bekapcsolás:

- Nyomja meg és tartsa benyomva a (5) indító kapcsolót.
- Nyomja be az indító kapcsoló (4) reteszét.
- Engedje fel a (5) indító kapcsolót.

Kikapcsolás:

- Nyomja meg és engedje fel a (5) indító kapcsolót.

 A kihajtótengely fordulatszámát a (6) indító kapcsolóra kifejtett nyomás mértékével lehet szabályozni. A csavarbehajtó a befogott bitre / szerszámra csak annak az anyaghoz ill. a csavarfejre nyomása után közvetíti a meghajtást.

FORGÁSIRÁNYVÁLTÁS JOBBRA – BALRA

 A (6) forgásirányváltó kapcsolóval megválasztható a csavarbehajtó tengelyének forgásiránya (B. ábra)..
Forgásirány jobbra – állítsa a (6) kapcsolót jobbra végállásba.
Forgásirány balra – állítsa a (6) kapcsolót balra végállásba.

* A kapcsoló adott forgásirányhoz tartozó állása egyes esetekben eltérhet a fentiekben leírtaktól. Elsősorban a kapcsolón vagy a szerszám házán található jelzéseket vegye figyelembe.

 **Tilos a szerszám tengelyének forgásirányát megváltoztatni, amikor a csavarbehajtó tengelye forog. Bekapcsolás előtt ellenőrizze, hogy az irányváltó kapcsoló a megfelelő állásban van-e.**

A BEHAJTÁSI MÉLYSÉG BEÁLLÍTÁSA

 A (2) szabályozógyűrűvel beállítható a csavarfej munkadarabra süllyesztésének mélysége

- Állítsa be a kívánt csavarfejsüllyesztést a (2) szabályozógyűrű elforgatásával (C. rajz).
 - **jobbra forgatás** – növeli a besüllyesztés mélységét,
 - **balra forgatás** – csökkenti a besüllyesztés mélységét,

 A megfelelő mélység beállításához a legjobb próbákat végezni egy hulladék anyagdarabon. A csavart univerzális mágneses befogó tartja meg. A csavar végét illeszze határozott nyomással a munkadarabhoz, és nyomja az anyaghoz egészen addig, míg a mélységhatároló fel nem fekszik az anyagra, a behajtófej meghajtása pedig szét nem kapcsol. A kicsavarozáshoz állítsa a (6) forgásirány-váltó kapcsolót bal végállásba.

A CSAVARBEHAJTÓ AKASZTÓJA

 A csavarbehajtó házán kialakított (3) akasztó jó szolgálatot tesz munka közben azzal, hogy amikor éppen nem szükséges a szerszám, felakaszthatja azt pl. a szerszámtartó övre.

KEZELÉS, KARBANTARTÁS

 **Bármilyen szerelési, beállítási, javítási, karbantartási művelet megkezdése előtt áramtalanítsa a szerszámot a hálózati csatlakozó kihúzásával.**

A csavarbehajtó nem igényel semmilyen kenést, sem különösebb karbantartást. Egyetlen alkatrésze sem igényel karbantartást felhasználója részéről.

A csavarbehajtó tisztításához tilos vizet vagy más folyékony vegyszert használni. A szerszámot száraz ruhával kell tisztára törölni.

A csavarbehajtót minden esetben tárolja száraz helyen.

Fordítson arra figyelmet, hogy a csavarbehajtó házán található szellőzőnyílások mindig legyenek átjárhatók.

Ha a hálózati csatlakozókábel megsérül, azt azonos műszaki jellemzőkkel rendelkező csatlakozókábelrel kell kicserélni. A cserét legjobb szakemberre vagy szakszervizre bízni.

A SZÉNKEFÉK CSERÉJE



A motor elhasználódott (5 mm-nél rövidebb), elégett vagy elrepedt szénkeféit azonnal ki kell cserélni. A két szénkefét minden esetben együtt, párban kell kicserélni.

A szénkefék cseréjét minden esetben bízza szakképzett szerelőre, és a cseréhez csak eredeti alkatrészeket használjon.



Bármiféle felmerülő meghibásodás javítását bízza a gyártó által kijelölt márkaszervizre.

MŰSZAKI JELLEMZŐK

MŰSZAKI ADATOK

Hálózati csavarbehajtó	
Jellemző	Érték
Hálózati feszültség	230 V AC
Hálózati frekvencia	50 Hz
Teljesítményfelvétel	520 W
Üresjárat fordulatszám (orsó)	0 – 4500 min ⁻¹
Bit befogó	hatszög 1/4" (6,35 mm)
Érintésvédelmi besorolási osztály	II
Tömeg	1,45 kg
Gyártási év	2016

ZAJ- ÉS REZGÉSVÉDELMI ADATOK

Hangnyomás-szint : $L_{pA} = 81 \text{ dB(A)}$ $K = 3 \text{ dB(A)}$

Hangteljesítmény-szint : $L_{wA} = 92 \text{ dB(A)}$ $K = 3 \text{ dB(A)}$

Egyenértékű súlyozott rezgés gyorsulás : $a_h = 9,1 \text{ m/s}^2$ $K = 1,5 \text{ m/s}^2$

KÖRNYEZETVÉDELLEM



Az elektromos üzemű termékeket ne dobja ki a házi szeméttel, hanem azt adja le hulladékkezelésre, hulladékgyűjtésre szakosodott helyen. A hulladékkezeléssel kapcsolatos kérdéseire választ kaphat a termék kereskedőjétől, vagy a helyi hatóságoktól. Az elhasznált elektromos és elektronikai berendezések a természeti környezetre ható anyagokat tartalmaznak. A hulladékkezelésnek, újrahasznosításnak nem alávetett berendezések potenciális veszélyforrást jelentenek a környezet és az emberi egészség számára.

* A változtatás joga fenntartva!

A „Grupa Topex Spółka z ograniczoną odpowiedzialnością” Spółka komandytowa (székhelye: Varsó, ul. Pograniczna 2/4) (a továbbiakban: „Grupa Topex”) kijelenti, hogy a jelen használati utasítás (továbbiakban „Használati Utasítás”) tartalmával – ideértve többek között annak szövegével, a felhasznált fényképekkel, vázlatokkal, rajzokkal, valamint a formai megjelenéssel – kapcsolatos összes szerzői jog a Grupa Topex kizárólagos tulajdonát képezi és mint ilyenek jogi védelem alatt állnak, az 1994. február 4-i, a szerzői és ahhoz hasonló jogokról szóló törvényben foglaltak szerint (Dz.U. (Törvényközlöny) 2006. évf. 90. szám 631. tétel, a későbbi változásokkal). A Használati Utasítás egészének vagy bármely részletének hasznoszerzés céljából történő másolása, feldolgozása, közzététele, megváltoztatása a Grupa Topex írásos engedélye nélkül polgárgoji és büntetőjogi felelősségre vonás terhe mellett szigorúan tilos.

SURUBELNITA ELECTRICA 58G791

NOTA: ÎNAINTE DE UTILIZAREA SCULELOR ELECTRICE TREBUIE CITITE ATENT INSTRUCȚIUNILE ȘI SA LE PASTREZI PENTRU VIITOR.

PRESCRIPTII AMANUNTITE DE SECURITATE

- **În timpul lucrului cu șurubelnița electrică, trebuie să-ți pui antifoane pe urechi.** Expunerea la zgomot poate duce la pierderea auzului.

Remarcă! Utilajul servește la lucrări în interiorul încăperilor.

Cu toate că am proiectat construcția cioanului cât se poate de sigură, cu toate că în timpul lucrului se utilizează mijloace de protecție cât și mijloace suplimentare de securitate, totuși există riscul remanent de a suferi leziuni.

CONSTRUCTIA SI DESTINATIA

Șurubelnița electrică, este o sculă electrică manuală, cu izolație de clasa II. Este acționată de motor monofazic cu colector, a cărui viteză de rotație este redusă de un angrenaj cu roți dințate. Asemenea scule sunt utilizate la înșurubarea și deșurubarea șuruburilor, executarea găurilor în lemn și în materiale asemănătoare cu lemnul. Acest tip de mașini, sunt utilizate la lucrări de renovare în domeniul construcțiilor, în tâmplărie cât și la lucrări de meșterire individuală de către amatori. Șurubelnița poate fi utilizată împreună cu diferite capete ajutătoare de diferite lungimi, care au secțiunea de 1/4". Cu toate că această șurubelniță este destinată pentru înșurubare, totuși poate fi utilizată la lucrări ușoare ca mașină de găurit, cu burghie care au coada hexagonală cu dimensiunea de 1/4". (de ex. la efectuarea găurilor de pilotaj).



Nu este permis de a utiliza scula electrică în dezacord cu destinația ei.

DESCRIEREA PGINILOR GRAFICE

Numerele de mai jos se referă doar la elementele utilajului prezentat în paginile grafice ale prezentei instrucțiuni.

1. Mandrina
2. Inel pentru reglarea adâncimii de înșurubare
3. Dispozitiv de agățarea carcusei
4. Buton p/t blocarea întrerupătorului
5. Butonul întrerupătorului
6. Comutator p/t schimbarea direcției de rotație

* Pot apare diferențe între figure și produs.

DESCRIEREA SEMNELOR GRAFICE



ATENȚIE



AVERTISIMENT



MONTAJ / ASEZARI



INFORMATII

INZESTRAREA SI ACCESORIILE

1. Dispozitiv magnetizat pentru capete - 1 buc
2. Capete pentru înșurubare - 5 buc
3. Geantă de transport - 1 buc

LUCRUL / AJUSTAREA



Tensiunea de alimentare trebuie să corespundă cu tensiunea de pe plăcța de fabricație a șurubelniței.



Pornirea: Apasă și ține apăsat în această poziție, butonul întrerupătorului (5).

Oprirea: Eliberează apăsarea butonului întrerupătorului (5).

Blocarea întrerupătorului (lucru de lungă durată)

Pornirea:

- Apasă și ține apăsat butonul întrerupătorului (5) în această poziție (Fig. A).
- Apasă butonul (4) de blocarea întrerupătorului
- Eliberează apăsarea butonului întrerupătorului (5).

Oprirea:

- Apasă și eliberează apăsarea butonului (5).



Domeniul vitezei de rotire a arborelui depinde de forța cu care este apăsat butonul întrerupătorului (6). Șurubelnița transmite acționarea spre capătul de lucru de abea atunci când o apeși pe material sau pe șurub.

DIRECTIA DE ROTIRE IN DREAPTA – IN STANGA



Cu butonul comutatorului de rotire (6) are loc alegerea direcției de rotire a arborelui șurubelniței.(Fig. B).

Rotirea spre dreapta – ajustează comutatorul (6) pe poziția extremă din dreapta.

Rotirea spre stânga – ajustează comutatorul (6) pe poziția extremă din stânga.

* Se rezervă dreptul, că în unele cazuri poziția comutatorului referitor la direcția de rotire poate diferi de cea descrisă. Trebuie respectate semnele grafice de pe comutator sau de pe carcasa utilajului.



Nu este permis schimbarea direcției de rotire în timp ce arborele de acționare se rotește. Înainte de a porni șurubelnița verifică dacă poziția comutatorului este așezat corespunzător.



REGLAREA ADANCIMII DE ÎNȘURUBARE

Cu inelul de reglare (2) se poate ajusta adâncimea preferată, intrării capului șurubului în material.

- Adâncimea de înșurubare se ajustează prin rotirea inelului de reglare (2) (Fig. C)
 - **rotirea inelului spre dreapta** – mărește adâncimea de înșurubare
 - **rotirea inelului spre stânga** – micșorează adâncimea de înșurubare



Pentru a stabili adâncimea corespunzătoare, cel mai bine este să faci probe pe o altă bucată (deșeu) de material. Șurubul este susținut de dispozitivul universal, magnetizat. Spre sfârșitul înșurubării, șurubul înșurubat trebuie apăsat spre material în care intră șurubul respectiv, până ce limitatorul adâncimii se va rezema de material, iar capătul p/t înșurubare se va deconecta. Cu scopul deșurubării șuruburilor, maneta comutatorului (6) se pune pe poziția extremă din stânga.

DISPOZITIVUL DE AGĂȚARE DE PE CARCASĂ



Dispozitivul de agățare de pe carcasă (3) este foarte folosit, în cazul întreruperii lucrului, putând agăța șurubelnița de exemplu pe curea operatorului.

DESERVIREA / CONSERVAREA



Înainte de a efectua ori ce fel de activități referitor la instalare, ajustare, reparație sau altă servitudine ștecărilor conductei de alimentare trebuie neapărat scos din priză cu tensiune.

Șurubelnița este un utilaj care nu necesită servitudine. Nu are nici un element care necesită servitudine de către uzufructuar.



Nu spăla nici odată elementele șurubelniței cu apă sau cu lichide chimice. Carcasa sculei se șterge-o doar cu o cârpă uscată.

Șurubelnița trebuie să fie păstrată totdeauna la loc uscat.

Toteauna trebuie să ai grijă de orificiile de ventilație, din carcasa șurubelniței, care trebuie să fie curate.

În cazul defectării conductorului de alimentare, trebuie înlocuit cu alt conductor cu aceiași parametri. Cel mai bine este ca această activitate s-o facă o persoană calificată în acest domeniu sau șurubelnița să fie încredințată unui servis.

SCHIMBAREA PERIILOR DE CARBUNE

-  Când cărbunii se vor scurta (cam până la 5 mm), vor fi crăpați sau vor fi arși, trebuie înlocuiți cu alți cărbuni noi. Totdeauna, cărbunii trebuie înlocuiți simultan.
Se recomandă ca această activitate de schimbarea cărbunilor să fie încredințată unui servis autorizat, care va întrebuința doar piese de schimb originale.
-  Tot felul de defecte trebuie să fie eliminate de un servis autorizat al producătorului.

PARAMETRII TEHNICI

DATE NOMINALE

Surubelniță electrică	
Parametrul	Valoarea
Tensiunea de alimentare	230 V AC
Frecvența	50 Hz
Putere absorbită	520 W
Viteza de rotire a arborelui fără sarcină	0 – 4500 min ⁻¹
Scaunul dispozitivului pentru capete	hexagonal 1/4" (6,35 mm)
Clasa protejării	II
Greutate	1,45 kg
Anul fabricației	2016

DATE REFERITOR LA ZGOMOT SI VIBRATII

Nivelul presiunii acustice: $L_{pA} = 81$ dB(A) $K = 3$ dB(A)

Nivelul puterii acustice: $L_{WA} = 92$ dB(A) $K = 3$ dB(A)

Valoarea accelerației vibrațiilor: $a_n = 9,1$ m/s² $K = 1,5$ m/s²

PROTEJAREA MEDIULUI



Produsele acționate electric nu pot fi aruncate la gunoiul de casă, trebuie date la utilizare de către întreprinderile corespunzătoare. Informații referitor la utilizare poate da vânzătorul produsului respectiv sau organele locale. Utilajele electrice și electronice uzate conțin substanțe dăunătoare mediului natural. Utilajele ne supuse reciclării sunt foarte periculoase pentru mediu și pentru sănătatea oamenilor.

* Rezervăm dreptul la introducerea schimbărilor

„Grupa Topex Spółka z ograniczoną odpowiedzialnością” Spółka komandytowa cu sediul în Varșovia, ul. Pograniczna 2/4 (mai departe : „Grupa Topex”) informează că, toate drepturile autorului referitor la prezenta instrucțiune (mai departe „instrucțiuni”), adică texturile ei, fotografiile inserate, schemele, desenele , cât și compoziția ei, depind exclusiv de Grupa Topex și sunt supuse protejate de drept în conformitate cu legea din 4 februarie 1994, referitor la drepturile autorului și drepturile înrudite (Monitorul Oficial 2006 nr 90 poziția 631 cu modificările ulterioare). Copierea, transformarea, publicarea, modificarea instrucțiunilor, în întregime sau numai unor elemente cu scop comercial, fără acceptul în scris al firmei Grupa Topex este strict interzisă și în consecință poate fi trasă la răspundere civilă și penală.

ELEKTRICKÝ ŠROUBOVÁK 58G791

POZOR: PŘED ZAHÁJENÍM POUŽÍVÁNÍ ELEKTRICKÉHO NÁŘADÍ SI PEČLIVĚ PŘEČTĚTE TENTO NÁVOD A USCHOVEJTE JEJ PRO POZDĚJŠÍ POTŘEBU.

PODROBNÉ BEZPEČNOSTNÍ POKYNY

- Při práci se šroubovákem používejte chrániče sluchu. Působení hluku může vést ke ztrátě sluchu.

POZOR! Zařízení slouží k práci v uzavřených prostorách.

I přes použití konstrukce bezpečné z podstaty věci, používání zajišťujících prostředků a dodatečných ochranných prostředků, vždy existuje reziduální riziko poranění během práce.

KONSTRUKCE A POUŽITÍ

Elektrický šroubovák je ručním elektrickým nářadím s izolací II. třídy. Je poháněn jednofázovým komutátorovým motorem, jehož otáčky jsou redukovány prostřednictvím ozubeného převodu. Elektrické nářadí tohoto typu má široké využití při zašroubování a vyšroubování šroubů, vytváření otvorů do dřeva a dřevu podobných materiálů. Používá se při provádění rekonstrukčních, stavebních, truhlářských a veškerých kutilských prací. Šroubovák lze používat s řadou násadek, šroubovákových nástavců a bitů různých délek, které mají stopky o pravouhlém průřezu 1/4". Zařízení je v zásadě určeno pouze ke šroubování, lze je však využívat i k lehčím vrtacím pracím (např. vytváření základních otvorů) za použití vrtáků, které mají stopky o pravouhlém průřezu 1/4".



Elektrické nářadí je nutno používat v souladu s jeho určením.

POPIS STRAN S VYOBRAZENÍMI

Níže uvedené číslování se vztahuje k prvkům zařízení znázorněným na vyobrazeních v tomto návodu.

1. Sklíčidlo
2. Kroužek pro regulaci hloubky šroubování
3. Závěs na krytu šroubováku
4. Tlačítko pro blokování zapínače
5. Tlačítko zapínače
6. Přepínač pro změnu směru otáčení

* Skutečný výrobek se může lišit od vyobrazení.

POPIS POUŽITÝCH GRAFICKÝCH OZNAČENÍ



POZOR



UPOZORNĚNÍ



MONTÁŽ/NASTAVENÍ



INFORMACE

VYBAVENÍ A PŘÍSLUŠENSTVÍ

1. Magnetické sklíčidlo na nástavce - 1 ks
2. Šroubovací nástavce - 5 ks
3. Přenosný kufřík - 1 ks

PROVOZ / NASTAVENÍ

ZAPÍNÁNÍ / VYPÍNÁNÍ



Síťové napětí musí odpovídat velikosti napětí uvedené na typovém štítku šroubováku.



Zapnutí - stiskněte tlačítko zapínače (5) a přidržte je v této poloze.

Vypnutí - uvolněte stisk tlačítka zapínače (5).

Blokování zapínače (nepřetržitý chod)

Zapínání:

- Stiskněte tlačítko zapínače (5) a přidržte je v této poloze (**obr. A**).
- Stiskněte tlačítko pro blokování zapínače (4).
- Uvolněte stisk tlačítka zapínače (5).

Vypínání:

- Stiskněte a uvolněte tlačítko zapínače (5).



Rozsah otáček vřetene je regulován stupněm tlaku na tlačítko zapínače (6). Šroubovák přenáší pohon na pracovní nástavec až po jeho přitlačení k materiálu nebo k hlavě šroubu.

SMĚR OTÁČENÍ DOPRAVA – DOLEVA



Pomocí přepínače pro volbu směru otáčení (6) lze zvolit směr otáčení vřetene šroubováku (**obr. B**).

Otáčení směrem doprava – nastavte přepínač (6) úplně doprava.

Otáčení směrem doleva – nastavte přepínač (6) úplně doleva.

* Je vyhrazena možnost, že poloha přepínače ve vztahu k otáčkám může být v některých případech jiná, než bylo popsáno. Je nutno se řídit grafickým označením umístěným na přepínači nebo krytu zařízení.



Směr otáčení se nesmí měnit, když se vřeteno šroubováku otáčí. Před spuštěním šroubováku se přesvědčte, zda je přepínač pro volbu směru otáčení ve správné poloze.



REGULACE HLOUBKY ŠROUBOVÁNÍ

Pomocí regulačního kroužku (2) můžete nastavit hloubku vnoření hlavy šroubu do materiálu.

- Nastavte požadovanou hloubku šroubování otáčením regulačního kroužku (2) (**obr. C**):
 - **otáčení doprava** – hloubka šroubování se zvětšuje
 - **otáčení doleva** – hloubka šroubování se zmenšuje



Doporučujeme stanovit příslušnou hloubku na základě zkušebního šroubování do přebytečného materiálu. Šroub je přidržován univerzálním magnetickým sklíčidlem. Tlačte konec šroubu pevně k materiálu, do něhož má být šroub zašroubován, dokud se omezovač hloubky neopře o materiál a dokud se nástavec pro zašroubování šroubu neoddělí. Pro vyšroubování šroubů přemístěte páčku přepínače (6) úplně doleva.

ZÁVĚS NA KRYTU ŠROUBOVÁKU



Závěs na krytu šroubováku (4) je při práci velmi užitečný, protože umožňuje zavěšení šroubováku během přestávky, např. za montérský pás.

PÉČE A ÚDRŽBA



Před zahájením jakýchkoliv činností spojených s instalací, seřizováním, opravami nebo údržbou je nutno vytáhnout zástrčku napájecího kabelu ze síťové zásuvky.

Šroubovák nevyžaduje žádné dodatečné mazání nebo speciální údržbu. Nejsou v něm žádné prvky, které by vyžadovaly údržbu ze strany uživatele.

Nikdy nepoužívejte k čištění šroubováku vodu nebo jakékoliv chemické kapaliny. Zařízení se čistí suchým hadříkem.

Šroubovák vždy skladujte na suchém místě.

Vždy je třeba dbát na to, aby ventilační štěrbin v krytu šroubováku byly průchodné.

V případě poškození napájecího kabelu je třeba jej vyměnit za kabel se stejnými parametry. Touto činností pověřte kvalifikovaného odborníka nebo šroubovák zanechte do servisu.

VÝMĚNA UHLÍKOVÝCH KARTÁČŮ



Opotřebované (kratší než 5 mm), spálené nebo prasklé uhlíkové kartáče motoru je třeba neprodleně vyměnit. Vždy je třeba vyměnit současně oba kartáče.



Uhlíkové kartáče smí vyměňovat pouze kvalifikovaná osoba za použití originálních dílů.

Veškeré závady je nutno nechat odstranit u autorizovaného servisu výrobce.

TECHNICKÉ PARAMETRY

JMENOVITÉ ÚDAJE

Elektrický šroubovák	
Parametr	Hodnota
Napětí	230 V AC
Kmitočet	50 Hz
Příkon	520 W
Otáčky vřetene bez zatížení	0 – 4500 min ⁻¹
Sklíčidlo pro upínání nástavců	šestihranné 1/4" (6,35 mm)
Třída ochrany	II
Hmotnost	1,45 kg
Rok výroby	2016

ÚDAJE O HLUKU A CHVĚNÍ

Hladina akustického tlaku : $L_{pA} = 81 \text{ dB(A)}$ $K = 3 \text{ dB(A)}$

Hladina akustického výkonu: $L_{wA} = 92 \text{ dB(A)}$ $K = 3 \text{ dB(A)}$

Vážená hodnota zrychlení chvění : $a_h = 9,1 \text{ m/s}^2$ $K = 1,5 \text{ m/s}^2$

OCHRANA ŽIVOTNÍHO PROSTŘEDÍ



Elektricky napájené výrobky nevyhazujte spolu s domácím odpadem, nýbrž odevzdejte je k likvidaci v příslušných závodech pro zpracování odpadu. Informace ohledně likvidace Vám poskytne prodejce nebo místní úřady. Použitá elektrická a elektronická zařízení obsahují látky škodlivé pro životní prostředí. Nerecyklovaná zařízení představují potenciální nebezpečí pro životní prostředí a zdraví osob.

* Právo na provádění změn je vyhrazeno.

„Grupa Topex Spółka z ograniczoną odpowiedzialnością” Spółka komandytowa se sídlem ve Varšavě, na ul. Pograniczna 2/4 (dále jen: „Grupa Topex”) informuje, že veškerá autorská práva k obsahu tohoto návodu (dále jen: „návod”), včetně m.j. textu, použitých fotografií, schémat, výkresů a také jeho uspořádání, náleží výhradně firmě Grupa Topex a jsou právně chráněna podle zákona ze dne 4. února 1994, o autorských právech a právech příbuzných (sbírka zákonů z roku 2006 č. 90 položka 631 s pozdějšími změnami). Kopírování, zpracovávání, zveřejňování či modifikování celého návodu jakož i jeho jednotlivých částí pro komerční účely bez písemného souhlasu firmy Grupa Topex je přísně zakázáno a může mít za následek občanskoprávní a trestní stíhání.

ELEKTRICKÝ SKRUTKOVAČ 58G791

UPOZORNENIE: SKÔR, AKO ZAČNETE POUŽÍVAŤ TOTO ELEKTRICKÉ NÁRADIE, JE POTREBNÉ SI POZORNE PREČÍTAŤ TENTO NÁVOD A USCHOVAŤ HO NA ĎALŠIE POUŽITIE

DETAILNÉ BEZPEČNOSTNÉ PREDPISY

- **Pri práci so skrutkovačom používajte ochranné slúchadlá.** Vystavovanie sa hluku môže spôsobiť poškodenie sluchu.

POZOR! Zariadenie slúži na prácu v interiéri.

Napriek použitiu vo svojej podstate bezpečnej konštrukcie, používaniu bezpečnostných prostriedkov a dodatočných ochranných prostriedkov, vždy existuje minimálne riziko vzniku úrazov pri práci.

KONŠTRUKCIA A POUŽITIE

Elektrický skrutkovač je ručné elektrické náradie s izolačnou schopnosťou 2. triedy. Je poháňaný jednofázovým komutátorovým motorom, ktorého rýchlosť otáčania je redukovaná pomocou ozubeného súkolesia. Elektrické náradia tohto typu majú široké použitie pri skrútkovaní a odskrútkovávaní závitov, pri vŕtaní otvorov do dreva a materiálov na báze dreva. Môžu sa používať v oblasti vykonávania opravársko-stavebných, stolárskych prác, ako aj všetkých činností z oblasti samostatného domáceho majstrovania. Skrutkovač možno používať spolu so súpravou skrutkovačích nástavcov a bitov rôznej dĺžky, ktoré majú upínanie so šesťhranným otvorom 1/4". Napriek tomu, že zariadenie je v zásade určené na použitie ako skrutkovač, možno ho používať aj spolu s vrtákmi, ktoré majú upínanie so šesťhrannými otvormi 1/4", pri ľahkých vŕtacích prácach (napr. vŕtanie pilotných otvorov).



Elektrické náradie nepoužívajte v rozpore s jeho určením.

VYSVETLIVKY KU GRAFICKEJ ČASTI

Nižšie uvedené číslovanie sa vzťahuje na súčasti zariadenia zobrazené v grafickej časti tohto návodu.

1. Upínanie
2. Krúžok na reguláciu hĺbky skrútkovania
3. Spona na opasok
4. Poistné tlačidlo spínača
5. Tlačidlo spínača
6. Prepínač zmeny smeru otáčok

* Obrázok s výrobkom sa nemusia zhodovať

VYSVETLIVKY POUŽITÝCH GRAFICKÝCH ZNAČIEK



POZOR



UPOZORNENIE



MONTÁŽ/NASTAVENIA



INFORMÁCIA

VYBAVENIE A PRÍSLUŠENSTVO

1. Magnetický držiak na nástavce - 1 ks
2. Skrutkovacie nástavce - 5 ks
3. Prenosný kufřík - 1 ks

ZAPÍNANIE / VYPÍNANIE



Napätie v sieti musí zodpovedať hodnote el. napätia uvedenej na popisnom štítku skrutkovača.



Zapnutie – stlačte tlačidlo spínača (5) a podržte ho v tejto polohe.

Vypnutie – uvoľnite tlak na tlačidlo spínača (5).

Blokovanie spínača (nepretržitá prevádzka)

Zapínanie:

- Stlačte tlačidlo spínača (5) a podržte ho v tejto polohe (**obr. A**).
- Stlačte tlačidlo blokovania spínača (4).
- Uvoľnite tlak na tlačidlo spínača (5).

Vypínanie:

- Stlačte a pustite tlačidlo spínača (5).



Rozsah rýchlosti otáčania vretena sa reguluje silou tlaku na tlačidlo spínača (6). Skrutkovač prenáša pohyb na pracovný nástavec až po tom, ako je nástavec pritlačený na materiál alebo na hlavu závit.

SMER OTÁČOK VPRAVO – VĽAVO



Pomocou prepínača otáčok (8) sa volí smer otáčania vretena skrutkovača (**obr. B**).

Otáčky doprava – nastavte prepínač (8) do krajnej pravej polohy.

Otáčky doľava – nastavte prepínač (8) do krajnej ľavej polohy.

* Upozornenie: v niektorých prípadoch môže byť poloha prepínača vzhľadom k otáčkam iná, ako je uvedené. Všímajte si grafické označenie umiestnené na prepínači alebo kryte zariadenia.



Nevykonávajte zmenu smeru otáčok vtedy, keď je vreteno skrutkovača v pohybe. Skôr, ako náradie uvediete do chodu, uistite sa, či je prepínač smeru otáčok v správnej polohe.



NASTAVENIE HĽBKY SKRUTKOVANIA

Pomocou regulačného krúžku (2) je možné nastaviť hĺbku, do akej sa má hlava závit ponoriť do materiálu.

- Nastavte požadovanú hĺbku skrutkovania pomocou otáčania regulačným krúžkom (2) (**obr. C**).
 - **otáčanie doprava** – slúži na zvýšenie hĺbky skrutkovania
 - **otáčanie doľava** – slúži na zmenšenie hĺbky skrutkovania.



Vhodnú hĺbku najlepšie určíte na základe skúšobného skrutkovania do odpadového materiálu. Závit je pridržovaný pomocou univerzálneho magnetického držiaka. Pevne pritlačte koniec závit na materiál, do ktorého má byť zaskrutkovaný, až kým sa zarážka hĺbky dotkne materiálu a nástavec, ktorý skrutkuje závit, sa odpojí. Na odskrutkovanie závitov nastavte páčku prepínača (6) do ľavej krajnej polohy.

ZÁVESNÁ SPONA SKRUTKOVAČA



Závesná spona skrutkovača (4) je veľmi užitočná pri práci, pretože pri prerušení práce umožňuje zavesiť skrutkovač napr. na opasok.

OŠETROVANIE A ÚDRŽBA



Skôr, ako začnete akúkoľvek činnosť súvisiacu s inštaláciou, nastavovaním, opravou alebo údržbou, vyberte konektor napájacieho kábla zo sieťovej zásuvky.

Skrutkovač si nevyžaduje žiadne dodatočné mazanie alebo špeciálnu starostlivosť. Neobsahuje žiadne súčiastky, ktoré by si vyžadovali údržbu zo strany používateľa.

Na čistenie skrutkovača nepoužívajte vodu ani žiadne chemikálie. Zariadenie utierajte suchou handričkou. Skrutkovač vždy odkladajte na suchom mieste.

Dbajte vždy na to, aby vetracie otvory v plášti skrutkovača boli priechodné.

V prípade poškodenia napájacieho kábla ho vymeňte za kábel s takými istými parametrami. Túto prácu je najlepšie zveriť kvalifikovanému odborníkovi alebo odovzdať skrutkovač do servisu.

VÝMENA UHLÍKOVÝCH KEFIEK

-  **Opotrebované (kratšie ako 5 mm), zhorené alebo prasknuté uhlíkové kefky motora treba okamžite vymeniť. Vždy sa súčasne vymieňajú obe kefky.**
Výmenu uhlíkových kefiek sa odporúča zveriť výhradne kvalifikovanej osobe pri použití originálnych súčiastok.

-  Akékoľvek poruchy musia byť odstránené autorizovaným servisom výrobcu.

TECHNICKÉ PARAMETRE

MENOVITÉ ÚDAJE

Elektrický skrutkovač	
Parameter	Hodnota
Napätie	230 V AC
Frekvencia	50 Hz
Príkion	520 W
Voľnobežné otáčky vretena	0 – 4500 min ⁻¹
Objímka na upevnenie nástavcov	šesthranná 1/4" (6,35 mm)
Ochranná trieda	II
Hmotnosť	1,45 kg
Rok výroby	2016

ÚDAJE TÝKAJÚCE SA HLUČNOSTI A VIBRÁCIÍ

Hladina akustického tlaku : $L_{pA} = 81 \text{ dB(A)}$ $K = 3 \text{ dB(A)}$

Hladina akustického výkonu : $L_{wA} = 92 \text{ dB(A)}$ $K = 3 \text{ dB(A)}$

Zistená hodnota zrýchlení vibrácií : $a_h = 9,1 \text{ m/s}^2$ $K = 1,5 \text{ m/s}^2$

OCHRANA ŽIVOTNÉHO PROSTREDIA



Výrobky napájané elektrickým prúdom sa nesmú likvidovať spoločne s domovým odpadom, ale majú byť odovzdané na recykláciu na určenom mieste. Informáciu o využití poskytnie predajca výrobku alebo miestne orgány. Opotrebované elektrické a elektronické zariadenia obsahujú látky negatívne pôsobiace na životné prostredie. Zariadenie, ktoré nie je odovzdané na recykláciu, predstavuje možnú hrozbu pre životné prostredie a ľudské zdravie.

* Právo na zmenu je vyhradené.

„Grupa Topex Spółka z ograniczoną odpowiedzialnością“ Spółka komandytowa so sídlom vo Varšave, ul. Pograniczna 2/4 (ďalej iba: „Grupa Topex“) informuje, že všetky autorské práva k obsahu tohto návodu (ďalej iba: „Návod“), v rámci toho okrem iného k jeho textom, uvedeným fotografiám, obrázkom a k jeho štruktúre, patria výhradne spoločnosti Grupa Topex a podliehajú právnej ochrane podľa zákona zo dňa 4. februára 1994, O autorských a obdobných právach (tj. Dz. U. 2006 Nr 90 Poz 631 v znení neskorších zmien). Kopírovanie, spracovávanie, publikovanie, úprava tohto Návodu ako celku alebo jeho jednotlivých častí na komerčné účely, bez písomného súhlasu spoločnosti Grupa Topex, je prísne zakázané a môže mať za následok občianskoprávne a trestnoprávne dôsledky.

ELEKTRIČNI VIJAČNIK 58G791

POZOR: PRED PRIČETKOM UPORABE ELEKTRIČNEGA ORODJA JE TREBA POZORNO PREBRATI SPODNJA NAVODILA IN JIH SHRANITI ZA NADALJNJO UPORABO.

SPECIFIČNI VARNOSTNI PREDPISI

- **Med delom z vijačnikom je treba uporabljati protihrupno zaščito.** Izpostavljenost na hrup lahko povzroči izgubo sluha.

POZOR! Naprava je namenjena notranjemu delu.

Navkljub že v osnovi varni konstrukciji, uporabi varovalnih sredstev in dodatnih zaščitnih sredstev med delom vedno obstaja tveganje poškodbe.

SESTAVA IN UPORABA

Električni vijačnik je ročno električno orodje II. izolacijskega razreda. Poganja ga enofazni motor s komutatorjem, katerega vrtilna hitrost se reducira z zobato prestavo. Električna orodja tega tipa se široko uporabljajo za privijanje in odvijanje vijakov, izdelavo odprtin v lesu in lesu podobnih materialih. Uporabljajo se za obnovitveno-gradbena dela, mizarska dela in za vsa dela na področju individualnega amaterskega dela (naredi si sam). Vijačnik je mogoče uporabljati skupaj z nizom vijačnih nastavkov različnih dolžin, ki imajo šestkotna vpenjala s presekom srednjega dela 1/4". Kljub temu, da je orodje v prvi vrsti namenjeno za delo kot vijačnik, ga je mogoče uporabljati tudi za delo s svedri, ki imajo šestkotna stebila s presekom 1/4", za lažja vrtilna dela (npr. vrtnanje pilotnih odprtin).



Uporaba električnega orodja, ki ni v skladu z njegovim namenom, ni dovoljena.

OPIS GRAFIČNIH STRANI

Spodnje oštevilčenje se nanaša na elemente orodja, ki so predstavljeni na grafičnih straneh pričujočih navodil.

1. Vpenjalo
2. Kolut za regulacijo globine vijačenja
3. Kljuka ohišja vijačnika
4. Tipka za blokado vklopne tipke
5. Vklopna tipka
6. Preklopnik za spremembo smeri vrtenja

* Obstajajo lahko razlike med sliko in izdelkom

OPIS UPORABLJENIH GRAFIČNIH ZNAKOV



POZOR



OPOZORILO



NAMESTITEV/NASTAVITVE



INFORMACIJA

OPREMA IN PRIBOR

- | | |
|----------------------------------|---------|
| 1. Magnetno vpenjalo za nastavke | - 1 kos |
| 2. Vijačni nastavki | - 5 kos |
| 3. Prenosna torba | - 1 kos |

UPORABA / NASTAVITVE

VKLOP / IZKLOP

 **Napetost omrežja mora ustrezati vrednosti napetosti, ki je podana na označni tablici vijačnika.**

 **Vklop** – pritisnite vklopno tipko (5) in jo držite v tem položaju.

Izklop – sprostite pritisk na vklopni tipki (5).

Blokada vklopne tipke (stalno delo)

Vklop:

- Pritisnite vklopno tipko (5) in jo držite v tem položaju (**slika A**).
- Pritisnite gumb za blokado vklopne tipke (4).
- Sprostite pritisk na vklopni tipki (5).

Izklop:

- Pritisnite in spustite vklopno tipko (5).

 **Območje vrtilne hitrosti vretena je regulirano s stopnjo pritiska na vklopno tipko (6). Vijačnik prenese silo na delovni nastavek šele po pritisku na material ali glavo vijaka.**

SMER VRTENJA V DESNO – LEVO

 S pomočjo preklopnika obratov (6) se izbere smer vrtenja vretena vrtalnika (**slika B**).

Vrtenje v desno – nastavite preklopnik (6) v skrajni desni položaj.

Vrtenje v levo – nastavite preklopnik (6) v skrajni levi položaj.

* Treba je upoštevati, da je v nekaterih primerih položaj preklopnika glede na vrtenje lahko drugačen, kot je opisano. Upoštevati je treba grafične oznake na preklopniku ali ohišju orodja.

 **Menjave smeri vrtenja ni dovoljeno opravljati medtem, ko se vreteno vijačnika obrača. Pred uporabo je treba preveriti, ali je preklopnik smeri vrtenja v pravilnem položaju.**

NASTAVITEV GLOBINE VIJAČENJA

 S pomočjo koluta za regulacijo (3) je mogoče nastaviti globino, do katere se glava vijaka poglobi v material.

- Nastavite zeleno globino vijačenja z obračanjem koluta (2) (**slika C**).
 - **obračanje v desno** – povečanje globine vijačenja
 - **obračanje v levo** – zmanjšanje globine vijačenja.

 Ustrezno globino je najbolje nastaviti s poskusnim vijačenjem v odpadni material. Univerzalno magnetno vpenjalo drži vijak. Konec vijaka trdno pritiskajte v material, v katerega bo vijak privit, vse dokler se omejevalnik globine ne opre na material, nastavek, ki privija vijak, pa se loči od njega. Za odvijanje vijakov je treba vzvod preklopnika (6) nastaviti v skrajni levi položaj.

KLJUKA OHIŠJA VIJAČNIKA

 Kljuka ohišja vrtalnika (3) pride zelo prav, ko pri opravljanju dela želite napraviti premor in takrat lahko vijačnik obesite npr. za delovni pas.

OSKRBA IN HRANJENJE

 **Pred vsakršnimi opravili v zvezi z namestitvijo, regulacijo, popravilom ali oskrbo je treba odstraniti vtič napajalnega kabla iz omrežne vtičnice.**

Vijačnik ne zahteva nobenega dodatnega mazanja oz. dodatne oskrbe. V njem ni nobenih delov, ki bi potrebovali oskrbo s strani uporabnika.

Za čiščenje vijačnika ni nikoli dovoljeno uporabljati vode ali kakršnih koli drugih kemičnih tekočin. Orodje je treba samo obrisati s suhim kosom tkanine.

Vijačnik je treba vedno hraniti na suhem mestu.

Vedno je treba skrbeti za to, da so prezračevalne reže na ohišju vrtalnika prepustne.

V primeru poškodbe napajalnega kabla ga je treba zamenjati s kablom z enakimi parametri. To opravilo je najbolje zaupati kvalificiranemu strokovnjaku ali pa servisu.

MENJAVA OGLENIH ŠČETK



Izrabljene (krajše od 5 mm), zažgane ali počene ogljene ščetke motorja je treba takoj zamenjati. Vedno je treba hkrati opraviti menjavo obeh ščetk.

Postopek menjave oglenih ščetk je treba zaupati izključno kvalificirani osebi, ki uporablja originalne dele.



Vsakršne napake mora odpraviti pooblaščen servis proizvajalca.

TEHNIČNI PARAMETRI

NAZIVNI PODATKI

Električni vijačnik	
Parameter	Vrednost
Napetost	230 V AC
Frekvenca	50 Hz
Poraba moči	520 W
Vrtilna hitrost vretena brez obremenitve	0 – 4500 min ⁻¹
Podnožje vpenjala nastavkov	šestkotno 1/4" (6,35 mm)
Razred zaščite	II
Teža	1,45 kg
Leto izdelave	2016

PODATKI O HRUPU IN VIBRACIJAH

Stopnja zvočnega pritiska: $L_{p_A} = 81$ dB(A) K = 3 dB(A)

Stopnja zvočne moči: $L_{w_A} = 92$ dB(A) K = 3 dB(A)

Stopnja vibracij: $a_h = 9,1$ m/s² K = 1,5 m/s²

VAROVANJE OKOLJA



Električno napajanih izdelkov ni dovoljeno mešati z gospodinjskimi odpadki, ampak jih morajo odstraniti ustrezne službe. Podatki o službah za odstranitev odpadkov so na voljo pri prodajalcu ali lokalnih oblasteh. Porabljeno električno in elektronsko orodje vsebuje okolju škodljive snovi. Orodje, ki ni oddano v reciklažo, predstavlja potencialno nevarnost za okolje in zdravje ljudi.

* Pridržana pravica do izvajanja sprememb.

„Grupa Topex Spółka z ograniczoną odpowiedzialnością” Spółka komandytowa s sedežem v Varšavi, ul. Pograniczna 2/4 (v nadaljevanju „Grupa Topex”), sporoča, da so vse avtorske pravice v zvezi z vsebino teh navodil (v nadaljevanju „Navodila”) med drugim v zvezi z besedili, shemami, risbami, kakor tudi sestavo, izključna last Grupa Topex in so predmet zakonske zaščite v skladu z zakonom z dne 4. februarja 1994 o avtorskih pravicah in intelektualni lastnini (Ur. l. 2006 št. 90/631 s kasnejšimi spremembami). Kopiranje, obdelava, objava in spreminjanje Navodil v komercialne namene, kot tudi njihovih posameznih elementov, je brez pisne odobritve Grupa Topex strogo prepovedano in lahko privede do civilne in kazenske odgovornosti.

ELEKTRINIS SUKTUVAS 58G791

DĖMESIO: PRIEŠ PRADĖDAMI NAUDOTIS ELEKTRINIU ĮRANKIU ĮDĖMAI PERSKAITYKITE ŠIĄ INSTRUKCIJĄ IR SAUGOKITE JĄ TOLIMESNIAM NAUDOJIMUI.

DETALIOS SAUGUMO TAISYKLĖS

- **Dirbdami su suktuvu užsidėkite apsaugines ausines.** Dirbant triukšmingoje aplinkoje kyla pavojus prarasti klausą.

DĖMESIO! Įrankis skirtas vidaus darbams.

Nepaisant to, kad gaminant įrankį jo konstrukcijoje įtaisyti apsaugos elementai ir papildomos apsaugos priemonės, darbo metu, išlieka pavojus susižaloti.

KONSTRUKCIJA IR PASKIRTIS

Suktuvą yra II izoliacijos klasės rankinis elektrinis įrankis. Elektrinis suktuvą yra varomas vienfaziu varikliu, kurio sukimosi greitis redukuojamas dantračiu. Šio tipo elektriniai suktuvai skirti varžtams įsukti ir išsukti bei ertmėms medyje ar medžio gaminiuose gręžti. Įrankiai naudojami remonto, statybos, staliaus bei kitiems mėgėjiškiems darbams (meistravimo darbams). Suktuvą galima naudoti su atgalių tvirtinimo elementais, sukimo atgaliais ir įvairaus ilgio grąžtais, kurių šešiabriaunio koto skersmuo yra 1/4". Be tiesioginės paskirties, medvaržčių sukimo, įrankyje galima tvirtinti grąžtus, kurių šešiabriaunio koto skersmuo yra 1/4" ir gręžti nedideles ertmes (pvz., paruošiamąsias ertmes).



Draudžiama įrankį naudoti ne pagal paskirtį!

GRAFINIŲ PUSLAPIŲ APRAŠYMAS

Numeriais pažymėti įrankio elementai atitinka šios instrukcijos grafiniuose puslapiuose pavaizduotus elementus.

1. Antgalių laikiklis
2. Sukimo gylio reguliavimo žiedas
3. Suktuvo laikiklis
4. Jungiklio blokavimo mygtukas
5. Jungiklio mygtukas
6. Sukimosi krypties jungiklis [reversas]

* Tarp paveikslo ir gaminio galimas nedidelis skirtumas

PANAUDOTŲ GRAFINIŲ ŽENKLŲ APRAŠYMAS



DĖMESIO



ATSARGIAI



MONTAVIMAS IR NUSTATYMAI



INFORMACIJA

KOMPLEKTAVIMAS IR PRIEDAI

1. Magnetinis atgalių laikiklis - 1 szt.
2. Suktuvo atgaliai - 5 szt.
3. Lagaminas - 1 szt.

ĮJUNGIMAS IR IŠJUNGIMAS

 Tinklo įtampos dydis turi atitikti dydį nurodytą suktuvo nominalių duomenų lentelėje.

 Įjungimas – paspauskite jungiklio mygtuką (5) ir jį prilaikykite.
Išjungimas – atleiskite jungiklio mygtuką (5).

Jungiklio blokavimas (nepertraukiamas darbas)

Įjungimas:

- Paspauskite jungiklio mygtuką (5) ir jį prilaikykite (pav. A).
- Paspauskite jungiklio blokavimo mygtuką (4).
- Atleiskite jungiklio mygtuką (5).

Išjungimas:

- Jungiklio mygtuką (5) paspauskite ir atleiskite.

 Nekeiskite sukimo krypties tuo metu, kai suktuvo ašis sukasi. Prieš įjungdami patikrinkite ar teisinga sukimo krypties jungiklio padėtis.

SUKIMAS Į DEŠINĘ IR KAIRĘ

 Sukimo krypties keitimo [reverso] jungikliu (6) nustatoma suktuvo ašies sukimosi kryptis (pav. B).

Sūkiai į dešinę – jungiklio mygtuką (6) sukti iki galo į dešinę.

Sūkiai į kairę – jungiklio mygtuką (6) sukti iki galo į kairę.

* Perspėjame, kad išimtiniais atvejais jungiklio padėtis nustatant sukimo kryptį gali skirtis nuo aprašytos. Atkreipkite dėmesį į grafinius ženklus esančius ant jungiklio arba įrenginio korpuso.

 Nekeiskite sukimo krypties tuo metu, kai suktuvo ašis sukasi. Prieš įjungdami patikrinkite ar teisinga sukimo krypties jungiklio padėtis.

SUKIMO GYLIO REGULIAVIMAS

 Sukimo gylio reguliavimo žiedu (2) galima nustatyti reikiamą varžto sukimo gylį.

- Sukdami reguliavimo žiedą (2) (pav. C) nustatykite reikiamą sukimo gylį:
 - **sukant į dešinę** – nustatomas didesnis sukimo gylis;
 - **sukant į kairę** – nustatomas mažesnis sukimo gylis.

 Tinkamą gylį tiksliausiai nustatysite atlikę bandomąjį sukimą. Medvaržtis yra prilaikomas universaliu magnetiniu laikikliu. Medvaržčio smaigą tvirtai spauskite prie medžiagos, į kurią jį sukate tol, kol gylio ribotuvas atsirems į medžiagą, o medvaržtis atsiskirs. Medvaržtis išsukamas jungiklio svertą (6) pasukant iki galo į kairę.

SUKTUVO LAIKIKLIS

 Ant suktuvo korpuso esantis laikiklis (3) skirtas darbo metu prireikus prikabinti įrankį pvz., prie įrankių diržo.

APTARNAVIMAS IR SAUGOJIMAS

 Prieš atlikdami, bet kokius montavimo, reguliavimo, remonto ar aptarnavimo darbus suktuvą išjunkite iš elektros įtampos tinklo.

Suktuvo papildomai sutepti ar prižiūrėti nereikia. Įrankyje nėra jokių elementų, kuriais rūpintis turėtų vartotojas.

Nevalykite suktuvo jokiais cheminiais skysčiais. Įrenginį valykite sauso audinio skiaute.

Suktuvą laikykite sausoje vietoje.

Pasirūpinkite, kad ventiliacinės angos esančios suktuvo korpuse nebūtų uždengtos.

Pažeistą elektros laidą reikia pakeisti tokių pačių parametrų laidu. Laido keitimą patikėkite kvalifikuotam specialistui arba atiduokite suktuvą remontui į servisą.

ANGLINIŲ ŠEPETĖLIŲ KEITIMAS

 Susidėvėjusius (trumpesnius nei 5 mm), sudegusius bei sutrūkusius variklio rotorius

anglinius šepetėlius reikia nedelsiant pakeisti. Visada keičiami abu angliniai šepetėliai. Anglinių šepetėlių keitimą gali atlikti tik kvalifikuotas asmuo, naudodamas originalias detales.



Visų rūšių gedimai turi būti šalinami autorizuotose įmonės remonto dirbtuvėse.

TECHNINIAI DUOMENYS

NOMINALŪS DUOMENYS

Elektrinis suktuvas	
Nominalus dydis	Vertė
Įtampa	230 V AC
Dažnis	50 Hz
Nominali galia	520 W
Ašies sukimosi greitis be apkrovos	0 – 4500 min ⁻¹
Antgalių laikiklis	šešiakampis 1/4" (6,35 mm)
Apsaugos klasė	II
Svoris	1,45 kg
Pagaminimo metai	2016

INFORMACIJA APIE TRIUKŠMĄ IR VIBRACIJĄ

Garso slėgio lygis : $L_{p_A} = 81 \text{ dB(A)}$ $K = 3 \text{ dB(A)}$

Garso galios lygis : $L_{w_A} = 92 \text{ dB(A)}$ $K = 3 \text{ dB(A)}$

Vibracijos pagreičio reikšmė : $a_h = 9,1 \text{ m/s}^2$ $K = 1,5 \text{ m/s}^2$

APLINKOS APSAUGA



Elektrinių gaminių negalima išmesti kartu su buities atliekomis, juos reikia atiduoti į atitinkamą atliekų perdirbimo įmonę. Informacijos apie atliekų perdirbimą kreiptis į pardavėją arba vietos valdžios institucijas. Susidėvėję elektriniai ir elektroniniai prietaisai turi gamtai kenksmingų medžiagų. Antriniam perdirbimui neatiduoti prietaisai kelia pavojų aplinkai ir žmonių sveikatai.

* Pasiliegame teisę atlikti pakeitimus.

„Grupa Topex Spółka z ograniczoną odpowiedzialnością“ Spółka komandytowa (toliau: „Grupa Topex“), kurios buveinė yra Varšuvoje, ul. Pograniczna 2/4 informuoja, kad visos šios instrukcijos (toliau: „instrukcija“) autorinės teisės, tai yra šioje instrukcijoje esantis tekstas, nuotraukos, schemos, paveikslai bei jų išdėstymas priklauso tik Grupa Topex ir yra saugomos pagal 1994 metais, vasario 4 dieną, dėl autorių ir gretutinių teisių apsaugos, priimtą įstatymą (t.y., nuo 2006 metų įsigaliojęs įstatymas Nr. 90, vėliau 631 su įstatymo pakeitimais). Neturint raštiško Grupa Topex sutikimo kopijuoti, perdaryti, skelbti spaudoje, keisti panaudojant komerciniams tikslams visą ar atskiras instrukcijos dalis yra griežtai draudžiama bei gresia civilinė ar baudžiamoji atsakomybė.

ELEKTRISKIJS SKRŪGRIEZIS 58G791

UZMANĪBU! PIRMS UZSĀKT LIETOT ELEKTROINSTRUMENTU, NEPIECIEŠAMS UZMANĪGI IZLASĪT DOTO INSTRUKCIJU UN SAGLABĀT TO.

DETALIZĒTIE DROŠĪBAS NOTEIKUMI

- **Darbā ar skrūvgriezi ir jāuzliek dzirdes aizsarglīdzekļi.** Sevis pakļaušana trokšņiem var izraisīt dzirdes zudumu.

UZMANĪBU! Ierīce ir domāta ārpuselpu darbiem.

Neskatoties uz instrumenta drošu konstrukciju un pielietotiem aizsardzības līdzekļiem, darba laikā vienmēr pastāv risks iegūt traumas.

UZBŪVE UN PIELIETOJUMS

Elektriskais skrūvgriezis ir roku II elektroaizsardzības klases elektroinstruments. Tā piedziņu veido vienfāzes kolektora dzinējs, kura griešanās ātrums tiek reducēts ar zobrata palīdzību. Šī tipa elektroinstrumenti tiek plaši izmantoti skrūvju ieskrūvēšanai un izskrūvēšanai, urbumu veidošanai koksnē un koksnē līdzīgos materiālos. To pielietošanas sfēras ir sekojošas: būvniecības-remontdarbu veikšana, galdnieka, kā arī visa veida mājamatniecības darbu veikšana. Skrūvgriezi var izmantot kopā ar virkni uzliktni, dažāda garuma uzgaļiem, kuriem ir satvērēji ar sešstūra šķērsriezumu 1/4". Neskatoties uz to, ka lielākoties instruments ir piemērots darbam kā skrūvgriezis, to var izmantot arī vieglajiem urbšanas darbiem ar skrūvēm, kuru satvērējiem ir sešstūra šķērsriezums 1/4" (piemēram, veidojot konduktorurbumu).



Elektroinstrumentu nedrīkst izmantot nesaskaņā ar tā izraudzīšanu.

GRAFISKĀS DAĻAS APRAKSTS

Zemāk minētā numerācija attiecas uz tiem instrumenta elementiem, kuri ir minēti dotās instrukcijas grafiskajā daļā.

1. Patrona
2. Ieskrūvēšanas dziļuma regulācijas aploce
3. Skrūvgrieža korpusa āķis
4. Slēdža bloķēšanas poga
5. Slēdža poga
6. Griešanās virzienu pārslēdzējs

* Zīmējums un izstrādājums var nedaudz atšķirties.

SIMBOLU APRAKSTS



PIEZĪME



BRĪDINĀJUMS



MONTĀŽA/IESTATĪJUMI



INFORMĀCIJA

APRĪKOJUMS UN PIEDERUMI

1. Uzgaļu magnētiskā patrona - 1 gab.
2. Skrūvgrieža uzgaļi - 5 gab.
3. Transportēšanas koferis - 1 gab.

DARBS / IESTATĪJUMI

IESLĒGŠANA / IZSLĒGŠANA

 **Elektrotikla spriegumam ir jāatbilst skrūvgrieža nominālajā tabulā dotajam sprieguma lielumam.**

 **Ieslēgšana** – nospieš slēdža (5) pogu un turēt to šajā pozīcijā.

Izslēgšana – samazināt nospiedienu uz slēdža (5) pogu.

Slēdža bloķēšana (ilglaicīgam darbam)

Ieslēgšana:

- Nospieš slēdža (5) pogu un turēt to šajā pozīcijā (A zīm.).
- Nospieš slēdža bloķēšanas pogu (4).
- Samazināt nospiedienu uz slēdža (5) pogu.

Izslēgšana:

- Nospieš un atlaist slēdža (5) pogu.

 **Darbvārpstas griešanās ātrums tiek regulēts ar nospiediena spēku uz slēdža pogu (6). Skrūvgriezis dod piedziņu darbuzgalim tikai pēc tā piespiešanas pie materiāla virsmas vai pie skrūves galviņas.**

KREISAIS/LABAIS GRIEŠANĀS VIRZIENS

 Pateicoties griešanās virziena pārslēdzējam (6), tiek mainīts skrūvgrieža darbvārpstas griešanās virziens (B zīm.).

Skrūvēšana pa labi – novietot pārslēdzēju (6) labajā malējā stāvoklī.

Skrūvēšana pa kreisi – novietot pārslēdzēju (6) kreisajā malējā stāvoklī.

* Brīdinājums! Dažos gadījumos pārslēdzēja stāvoklis var atšķirties no augstāk minēta apraksta. Tad nepieciešams pievērst uzmanību simboliem, kuri atrodas uz pārslēdzēja vai uz ierīces korpusa.

 **Nedrīkst mainīt griešanās virzienus skrūvgrieža darbvārpstas griešanās laikā. Pirms ieslēgšanas nepieciešams pārbaudīt, vai griešanās virzienu pārslēdzējs atrodas vajadzīgā pozīcijā.**

IESKRŪVĒŠANAS DZIĻUMA REGULĀCIJA

 Ar ieskrūvēšanas dziļuma regulācijas aplocek (2) palīdzību var iestatīt dziļumu, kādā nepieciešams iedzīt skrūvi materiālā.

- Iestatīt vajadzīgo ieskrūvēšanas dziļumu, pagriežot ieskrūvēšanas dziļuma regulācijas aploci (2) (C zīm.).
 - **pagriešana pa labi** – ieskrūvēšanas dziļums tiek palielināts,
 - **pagriešana pa kreisi** – ieskrūvēšanas dziļums tiek samazināts.

 Atbilstošu dziļumu vislabāk ir iestatīt, veicot mēģinājumi ieskrūvēšanu neizmantojamā materiālā. Skrūve tiek pieturēta ar universālo magnētisko patronu. Uzspieš ar skrūves galu uz materiāla, kurā tā tiks ieskrūvēta, līdz brīdim, kad ieskrūvēšanas dziļuma ierobežotājs atbalstīsies pret materiālu, bet skrūvi ieskrūvošais uzgalis atvienosies. Lai izskrūvētu skrūves, griešanās virziena pārslēdzēju (6) nepieciešams uzlikt malējā kreisajā stāvoklī.

SKRŪVGRIEŽA KORPUSA ĀĶIS

 Skrūvgrieža korpusa āķis (3) ir ļoti lietderīgs darbu veikšanas laikā, jo pārtraukumu laikā ar tā palīdzību var piekarināt skrūvgriezi, piemēram, uz operatora jostas.

APKALPOŠANA UN APKOPE

 **Pirms sākt veikt jebkādas darbības, kas ir saistītas ar instalēšanu, regulāciju, remontu vai apkalpošanu, nepieciešams atslēgt elektrokabeļa kontaktdakšu no kontaktligzdas.**

Skrūvgriezim nav nepieciešama papildus eļļošana vai speciālā apkalpošana. Tajā nav nekādu elementu, kurus lietotājam nepieciešams apkalpot.

Elektroinstrumenta tīrīšanai nekad nedrīkst izmantot ūdeni vai jebkāda cita veida ķīmiskos šķīdumus. To drīkst slaucīt tikai ar sauso auduma gabalu.

Skrūvgriezi nepieciešams vienmēr uzglabāt sausā vietā.

Nepieciešams uzraudzīt, lai ventilācijas spraugas elektroinstrumenta korpusā būtu pārējamas.

Ja tiek bojāts elektrokabelis, to nepieciešams nomainīt pret citu, bet ar tādiem pašiem parametriem. Šādu nomaiņu ir jāveic kvalificētam speciālistam vai servisa darbiniekiem.

OGLEKĻA SUKU MAIŅA



Izlietotās (isākas par 5 mm), sadedzinātas vai plīsušās dzinēja oglekļa suku nepieciešams uzreiz nomainīt.

Vienmēr vienlaicīgi ir jāmaina abas suku.

Oglekļa suku maiņu drīkst veikt tikai kvalificētā persona, kura izmanto oriģinālās nomaināmās detaļas.



Jebkura veida defekti ir jānovērš tikai ražotāja sertificētiem servisa centriem.

TEHNISKIE PARAMETRI

NOMINĀLIE DATI

Elektriskais skrūvgriezis	
Parametrs	Vērtība
Spriegums	230 V AC
Frekvence	50 Hz
Jauda	520 W
Darbvārpstas griešanās ātrums tukšgaitā	0 – 4500 min ⁻¹
Uzgaļu patronas ligzda	sešstūra 1/4" (6,35 mm)
Elektroaizsardzības klase	II
Masa	1,45 kg
Ražošanas gads	2016

DATI PAR TROKSNĪ UN VIBRĀCIJĀM

Akustiskā spiediena līmenis: $L_{p_A} = 81 \text{ dB(A)}$ $K = 3 \text{ dB(A)}$

Akustiskās jaudas līmenis: $L_{w_A} = 92 \text{ dB(A)}$ $K = 3 \text{ dB(A)}$

Vērtība, kas mēra vibrāciju paātrinājums: $a_h = 9,1 \text{ m/s}^2$ $K = 1,5 \text{ m/s}^2$

VIDES AIZSARDZĪBA



Elektroinstrumentus nedrīkst izmest kopā ar sadzīves atkritumiem. Tie ir jānodod utilizācijai attiecīgajiem uzņēmumiem. Informāciju par utilizāciju var sniegt produkta pārdevējs vai vietējie varas orgāni. Izlietotās elektriskās un elektroniskās ierīces satur videi kaitīgās vielas. Ierīce, kura netika pakļauta otrreizējai izejvielu pārstrādei, rada potenciālus draudus videi un cilvēku veselībai.

* Ir tiesības veikt izmaiņas.

„Grupa Topex Spółka z ograniczoną odpowiedzialnością” Spółka komandytowa (turpmāk „Grupa Topex”) ar galveno ofisu Varšavā, ul. Pograniczna 2/4, informē, ka visa veida autortiesības attiecībā uz dotās instrukcijas (turpmāk „Instrukcija”) saturu, tai skaita uz tās tekstiem, samazinātām fotogrāfijām, shēmām, zīmējumiem, kā arī attiecībā uz tās kompozīciju, pieder tikai Grupa Topex, kuras ir aizsargātas ar likumu saskaņā ar 1994. gada 4. februāra „Likumu par autortiesībām un blakustiesībām” (Likumu Vēstnesis 2006 nr. 90, 631. poz. ar turpm. izm.). Visas Instrukcijas kopumā vai tās noteikto daļu kopēšana, apstrāde, publicēšana vai modificēšana komercijas mērķiem bez Grupa Topex rakstiskās atļaujas ir stingri aizliegta, pretējā gadījumā pārkāpējs var tikt saukts pie kriminālās vai administratīvās atbildības.

ELEKTRILINE KRUVIKEERAJA 58G791

TÄHELEPANU: ENNE ELEKTRISEADMEGA TÖÖTAMA ASUMIST LUGEGE HOOLIKALT LÄBI KÄESOLEV JUHEND JA HOIDKE SEE ALLES HILISEMAKS KASUTAMISEKS.

TÄIENDAVID OHUTUSJUHISED

- **Kasutage kruvikeerajaga töötamise ajal kõrvaklappe.** Seadme tekitatav müra võib põhjustada kuulmise kaotust.

TÄHELEPANU! Seade on mõeldud kasutamiseks siseruumides

Vaatamata turvakonstruktsiooni kasutamisele kogu töö vältel, turvavahendite ja lisaohutusvahendite kasutamisele, eksisteerib seadmega töötamise ajal alati väike kehavigastuste tekkimise oht.

EHITUS JA KASUTAMINE

Elektriline kruvikeeraja on II isolatsiooniklassi elektriline käsitööriist. Seadme paneb tööle ühefaasiline kommutaatormootor, mille pöördekiirust piirab hammasjagaja. Seda tüüpi elektrilisi tööriistu kasutatakse kruvide sisse- ja väljakeeramiseks ning aukude puurimiseks puitpindadesse ja puidulaadsetesse materjalidesse. Seadmete kasutusala on ehitus- ja remonditööd, tiseritööd ning kõik koduses majapidamises amatöörina tehtavad sarnased tööd. Elektrilist kruvikeerajat saab kasutada koos erineva pikkusega kruvikeerajaotsakutega, millel on 1/4" kuuskantkinnitused. Kuigi seade on mõeldud kasutamiseks peamiselt kruvikeerajana, võib seda kasutada ka koos 1/4" kuuskantkinnitustega puuridega, kergemateks puurimistöödeks (näiteks kruviaukude ettepuurimiseks).



Keelatud on kasutada elektriseadet vastuolus selle määratud otstarbega.

OPIS STRON GRAFICZNYCH

Alltoodud numeratsioon vastab käesoleva juhendi joonistel toodud seadme elementide numeratsioonile.

1. Padrun
2. Kruvi sügavuse reguleerimisvõru
3. Kruvikeeraja korpuse riputuskonks
4. Töölüliti lukustusnupp
5. Töölüliti nupp
6. Pöörlemissuuna ümberlüüti

* Võib esineda erinevusi joonise ja toote enda vahel

KASUTATUD GRAAFILISTE SÜMBOLITE SELGITUS



TÄHELEPANU



ETTEVAATUST



PAIGALDUS/SEADISTAMINE



INFO

VARUSTUS JA TARVIKUD

- | | |
|----------------------------|--------|
| 1. Magnetpadrun otsakutele | - 1 tk |
| 2. Kruvikeerajaotsakud | - 5 tk |
| 3. Transportkohver | - 1 tk |

SISSELÜLITAMINE / VÄLJALÜLITAMINE



Võrgu pinge peab vastama kruvikeeraja nominaaltabelis toodud pingetugevusele.



Sisselülitamine: vajutage tööüliti nupp (5) alla ja hoidke selles asendis.

Väljalülitamine: vabastage tööüliti nupp (5).

Tööüliti lukk (pikaajaline töö)

Sisselülitamine:

- Vajutage tööüliti nupp (5) alla ja hoidke selles asendis (**joonis A**).
- Vajutage tööüliti lukustusnupp (4) alla.
- Vabastage tööüliti nupp (5).

Väljalülitamine:

- Vajutage tööüliti nupp (5) alla ja laske sellest lahti.



Võlli pöörlemiskiirust reguleeritakse suurendades või vähendades survet tööüliti nupule (6). Kruvikeeraja paneb tööotsaku tööle alles siis, kui see puudutab töödeldavat materjali või kruvipead.

PÖÖRLEMISUUND PAREMALE – VASAKULE



Pöörlemissuuna ümberlüüti (6) abil saab muuta võlli pöörlemise suunda (**joonis B**).

Pöörlemine paremale – seadke lüüti (6) äärmisesse parempoolsesse asendisse.

Pöörlemine vasakule – seadke lüüti (6) äärmisesse vasakpoolsesse asendisse.

* Pange tähele, et mõnel juhul võib lüüti asend pöörlemissuuna suhtes olla kirjeldatust erinev. Järgige lüütil või seadme korpusel paiknevaid märgistusi.



Keelatud on muuta pöörlemise suunda kruvikeeraja võlli pöörlemise ajal. Enne seadme käivitamist kontrollige, et pöörlemissuuna ümberlüüti oleks õiges asendis.



KRUVI SÜGAVUSE REGULEERIMINE

Reguleerimisvõru (2) abil saate valida sügavuse, milleni soovite kruvi pea aluspinda sisse keerata.

- Keerates reguleerimisvõru (2), valige soovitud sügavus (**joonis C**):
 - **keeramine paremale** – sügavus suureneb,
 - **keeramine vasakule** – sügavus väheneb.



Õige kruvisügavuse valimiseks on kõige parem üks kruvi prooviks ülejäänud materjalitükki kruvida. Kruvi hoiab kinni universaalne magnetpadrun. Vajutage kruvi tugevasti vastu materjali, millesse tahate selle kruvida, kuni sügavusepiiraja puutub vastu materjali ja kruvikeerajaotsak ühendub lahti. Kruvide väljakeeramiseks seadistage pöörlemissuuna ümberlüüti (6) äärmisesse vasakpoolsesse asendisse.

KRUVIKEERAJA RIPUTUSKONKS



Kruvikeeraja korpuse riputuskonks (3) on väga mugav, sest võimaldab töö vaheaegadel riputada kruvikeeraja näiteks vööle.

HOOLDUS JA HOIDMINE



Enne mistahes paigalduse, reguleerimise, paranduse või hooldusega seotud toimingu alustamist tõmmake seadme toitejuhe vooluvõrgust välja.

Kruvikeeraja ei vaja mingit lisamäärimist või spetsiaalhooldust. Kruvikeeraja ei sisalda elemente, mida kasutaja peaks hooldama.

Ärge kunagi kasutage kruvikeeraja puhastamiseks vett ega mingeid keemilisi vedelikke. Pühkige seade lihtsalt kuiva kangatükiga puhtaks.

Hoidke kruvikeerajat alati kuivas kohas.

Jälgige, et ventilatsiooniavad kruvikeeraja korpuses oleksid vabad.

Toitejuhtme vigastamise korral vahetage see välja samade parameetritega juhtme vastu. Usaldage see töö kvalifitseeritud spetsialistile või viige kruvikeeraja teenindusse.

SÜSIHARJADE VAHETAMINE

 Mootori kulunud (lühemad kui 5 mm), kõrbenud või rebenenud süsiharjad tuleb koheselt välja vahetada. Alati tuleb vahetada mõlemad harjad korraga.

 Usaldage süsiharjade vahetamine vastava kvalifikatsiooniga isikule, kes kasutab originaalvaruosi.

 Mistahes vead laske parandada seadme tootja volitatud hooldusfirmas.

TEHNILISED PARAMEETRID

NOMINAALSED ANDMED

Elektriline kruvikeeraja	
Parameeter	Väärtus
Pinge	230 V AC
Sagedus	50 Hz
Võimsus	520 W
Pöörlemiskiirus ilma koormuseta	0 – 4500 min ⁻¹
Otsakute padruni pesa	kuuskant 1/4" (6,35 mm)
Kaitseklass	II
Kaal	1,45 kg
Tootmisaasta	2016

MÜRA JA VIBRATSIOONI PUUDUTAVAD ANDMED

Helirõhutase : $L_{pA} = 81$ dB(A) K = 3 dB(A)

Müra võimsustase : $L_{wA} = 92$ dB(A) K = 3 dB(A)

Möödetud vibratsioonitase : $a_h = 9,1$ m/s² K = 1,5 m/s²

KESKKONNAKAITSE



Ärge visake elektriseadmeid olmeprügi hulka, vaid viige need käitlemiseks vastavasse asutusse. Informatsiooni toote käitlemise kohta annab müüja või kohalik omavalitsus. Kasutatud elektrilised ja elektroonilised seadmed sisaldavad looduslikule keskkonnale ohtlikke aineid. Ümbertöötlemata seade kujutab endast ohtu keskkonnale ja inimeste tervisele.

* Tootjal on õigus muudatusi sisse viia.

„Grupa Topex Spółka z ograniczoną odpowiedzialnością” Spółka komandytowa asukohaga Varsasavi, ul. Pograniczna 2/4 (edaspidi: „Grupa Topex”) informeerib, et kõik käesoleva juhendiga (edaspidi: juhend), muuhulgas selle teksti, fotode, skeemide, jooniste, samuti selle ülesehitusega seotud autoriõigused kuuluvad eranditult Grupa Topex’ile ja on kaitstud 4. veebruari 1994 autoriõiguste ja muude sarnaste õiguste seadusega (vt. Seaduste ajakiri 2006 Nr 90 Lk 631 koos hilisemate muudatustega). Kogu juhendi või selle osade kopeerimine, töötlemine ja modifitseerimine kommertseemärkidel ilma Grupa Topex’i kirjaliku loata on rangelt keelatud ning võib kaasa tuua tsiviilvastutuse ning karistuse.

ЕЛЕКТРИЧЕСКИ ВИНТОВЕРТ 58G791

ВНИМАНИЕ: ПРЕДИ ПРИСТЪПВАНЕ КЪМ УПОТРЕБА НА ЕЛЕКТРОИНСТРУМЕНТА СЛЕДВА ВНИМАТЕЛНО ДА СЕ ПРОЧЕТЕ НАСТОЯЩАТА ИНСТРУКЦИЯ И ТЯ ДА СЕ ПАЗИ С ЦЕЛ ПО-НАТАТЪШНО ИЗПОЛЗВАНЕ.

ПОДРОБНИ ПРАВИЛА ЗА БЕЗОПАСНОСТ

- По време на работа с винтоверта трябва да се поставят предпазни наушници. Подлагането на влиянието на шума може да предизвика загуба на слух.

ВНИМАНИЕ! Устройството служи за работа в помещенията.

Въпреки употребата на безопасна по принцип конструкция, използването на осигурителни и допълнителни защитни средства, винаги съществува минимален риск от наранявания по време на работа.

КОНСТРУКЦИЯ И ПРЕДНАЗНАЧЕНИЕ

Електрическият винтоверт е ръчен инструмент с втори клас изолация. Задвижва се от еднофазен колекторен двигател, чиято скорост на въртене се редуцира посредством зъбна предавка. Този вид електроинструменти са широко прилагани за завинтване и отвинтване на винтове, пробиване на отвори в дървесина и дървесиноподобни материали. Областите на употреба са извършването на ремонтно-строителни, дърводелски и всякакви други работи свързани със самостоятелната любителска дейност (майсторене). Винтовертът може да се използва с редица наставки, накрайници за завинтване и битове с различна дължина, чиито патронници притежават шестоъгълно сечение 1/4". Въпреки, че инструментът е предназначен предимно за работа като винтоверт, може да бъде използван за работа със свредла притежаващи патронници с шестоъгълно сечение 1/4", при леки пробивни работи (например извършването на пробни отвори).



Не се разрешава използването на електроинструмента за дейности, различни от неговото предназначение

ОПИСАНИЕ НА ГРАФИЧНИТЕ СТРАНИЦИ

Представеното по-долу номериране се отнася за елементите на устройството, представени на графичните страници на настоящата инструкция.

1. Патронник
2. Пръстен за регулиране на дълбочината на завинтване
3. Кука на корпуса на винтоверта
4. Копче за блокировка на прекъсвача
5. Пусков бутон
6. Превключвател на посоката на въртене.

* Може да има разлики между чертежа и изделието.

ОПИСАНИЕ НА ИЗПОЛЗВАНИТЕ ГРАФИЧНИ СИМВОЛИ



ВНИМАНИЕ



ПРЕДУПРЕЖДЕНИЕ



МОНТАЖ/НАСТРОЙКИ



ИНФОРМАЦИЯ

ЕКИПИРОВКА И АКСЕСОАРИ

1. Магнетичен патронник за накрайниците - 1 бр.
2. Накрайници за завинтване - 5 бр.
3. Транспортен куфар - 1 бр.

РАБОТА / НАСТРОЙКИ

ВКЛЮЧВАНЕ / ИЗКЛЮЧВАНЕ

 **Напрежението на мрежата трябва да съответствува по стойност на напрежението посочено на табелката за технически данни на винтоверта.**

 **Включване** – натискаме пусковия бутон (5) и го придържаме в това положение.

Изключване – освобождаваме пусковия бутон (5).

Блокировка на прекъсвача (постоянна работа)

Включване:

- Натискаме пусковия бутон (5) и го придържаме в тази позиция (**черт. А**).
- Натискаме копчето за блокировка на пусковия бутон (4).
- Освобождаваме пусковия бутон (5).

Изключване:

- Натискаме и освобождаваме пусковия бутон (6).

 **Диапазонът на скоростта на оборотите на шпиндела се регулира чрез степента на натискане на пусковия бутон (6). Винтовертът предава задвижването на работния накрайник едва след допирането му до материала или главата на винта.**

ПОСОКА НА ВЪРТЕНЕ НАДЯСНО - НАЛЯВО

 С помощта на превключвателя на оборотите (6) се избира посоката на въртене на шпиндела на винтоверта (**черт. В**).

Въртене надясно – настройваме превключвателя (6) в крайно дясно положение.

Въртене наляво – настройваме превключвателя (6) в крайно ляво положение.

* В някои случаи положението на превключвателя спрямо оборотите може да бъде различно от описаното. Следва да се обърне внимание на графичните символи върху превключвателя или върху корпуса на устройството.

 **Не бива да се извършва промяна на посоката на въртене в момента, когато шпиндела на винтоверта се върти. Преди включването да се провери дали превключвателя на посоката на въртене се намира в правилно положение.**

РЕГУЛИРАНЕ НА ДЪЛБОЧИНАТА НА ЗАВИНТВАНЕ

 С помощта на регулиращия пръстен (2) може да се настрои дълбочината, на която главата на винта трябва да влезе в материала

- Настройваме желаната дълбочина на завинтване чрез завъртане на регулиращия пръстен (3) (**черт. D**).
 - **завъртане надясно** – увеличава се дълбочината на завинтване
 - **завъртане наляво** – намалява се дълбочината на завинтване.

 Съответната дълбочина е най-добре да се определи чрез пробно завинтване в отпадъчен материал. Винтът е придържан от универсален магнетичен патронник. Натискаме края на винта плътно към материала, в който трябва да бъде завинтен до момента, в който ограничителят на дълбочината (6) се опре до материала, а накрайникът завинтващ винта се отдели. За да се отвинтят винтовете трябва да се премести лостчето на превключвателя (8) в крайно ляво положение.

КУКА НА КОРПУСА НА ВИНТОВЕРТА

 Куката на корпуса на винтоверта (3) е много полезна при извършване на работа, понеже по време на прекъсванията позволява да се закачи винтоверта например на монтьорския колан.

ОБСЛУЖВАНЕ И ПОДДРЪЖКА

 **Преди да пристъпим към каквито и да било операции по инсталирането, регулирането, ремонта или обслужването, трябва да извадим щепсела на захранващия кабел от мрежовия контакт.**

Винтовертът не изисква никакво допълнително смазване или специално обслужване. В него няма никакви елементи изискващи обслужване от страна на потребителя.

Никога не бива да се използва вода или каквито и да било химически течности за почистване на винтоверта. Инструмента следва да се избърсва с парче суха тъкан.

Винтоверта следва да се съхранява на сухо място.

Винаги трябва да се внимава вентилационните пролуки в корпуса на винтоверта да бъдат проходими. В случай на повреда на захранващия кабел, той трябва да бъде подменен с кабел със същите параметри. Тази операция е най-добре да бъде поверена на квалифициран специалист или да се предаде винтоверта в сервиза.

СМЯНА НА ВЪГЛЕРОДНИТЕ ЧЕТКИ



Употребените (по-къси от 5 мм), изгорели или счупени въглеродни четки на двигателя следва незабавно да бъдат подменени. Винаги се подменят едновременно двете четки.

Операцията по смяната на въглеродните четки поверяваме само на квалифицирано лице, използвайки оригинални части.



Всякакъв вид неизправности би трябвало да бъдат отстранявани от оторизирания сервиз на производителя.

ТЕХНИЧЕСКИ ПАРАМЕТРИ

НОМИНАЛНИ ДАННИ

Електрически винтоверт	
Параметър	Стойност
Напрежение	230 V AC
Честота	50 Hz
Разход на мощност	520 W
Скорост на въртене на шпиндела без натоварване	0 – 4500 min ⁻¹
Гнездо на патронника на крайниците	шестоъгълно 1/4" (6,35 mm)
Клас на защитеност	II
Маса	1,45 kg
Година на производство	2016

ДАНИ ЗА ШУМА И ВИБРАЦИИТЕ

Ниво на акустичната налягане: $L_{pA} = 81 \text{ dB(A) K} = 3 \text{ dB(A)}$

Ниво на акустичната мощност: $L_{wA} = 92 \text{ dB(A) K} = 3 \text{ dB(A)}$

Измерена стойност на вибрационните ускорения : $a_h = 9,1 \text{ m/s}^2 \text{ K} = 1,5 \text{ m/s}^2$

ОПАЗВАНЕ НА ОКОЛНАТА СРЕДА



Електрически захранваните изделия не трябва да се изхвърлят с домашните отпадъци, а трябва да се предадат за оползотворяване в съответните заводи. Информация за оползотворяването може да бъде получена от продавача на изделието от местните власти. Негодното електрическо и електронно оборудване съдържа непасивни субстанции за естествената среда. Оборудването, неотдадено за рециклиране, представлява потенциална заплаха за околната среда и за здравето на хората.

* Запазва се правото за извършване на промени.

„Grupa Torhex Spółka z ograniczoną odpowiedzialnością” Spółka komandytowa със седалище във Варшава на ul. Pograniczna 2 / 4 (наричана по-нататък: „Grupa Torhex”) информира, че всякакви авторски права върху съдържанието на настоящата инструкция (наричана по-нататък: „Инструкция”), включващи между другото нейния текст, поместените снимки, схеми, чертежи, а също така нейните композиции, принадлежат изключително на Grupa Torhex и подлежат на правна защита съгласно Закона от 4 февруари 1994 година за авторското право и сродните му права (виж Държавен вестник 2006 № 90 поз. 631 с по-нататъшните промени). Копирането, възпроизвеждането, публикуването, модифицирането с комерческа цел на цялата Инструкция, както и отделните й елементи без съгласието на Grupa Torhex изразено в писмена форма, е строго забранено и може да доведе до привличането към гражданска и наказателна отговорност.

ELEKTRIČNI IZVIJAČ 58G791

POZOR: PRIJE POČETKA KORIŠTENJA ELEKTRIČNOG ALATA TREBA PAŽLJIVO PROČITAT UPUTE ZA UPOTREBU I SPREMITI IH ZA DALJNJE KORIŠTENJE.

SIGURNOST TIJEKOM KORIŠTENJA

- **Koristite sredstva za zaštitu sluha u vrijeme rada s bušilicom.** Ako se izlažete buci, to može dovesti do gubitka sluha.

POZOR! Uređaj služi za korištenje u zatvorenom prostoru.

Bez obzira na sigurnu konstrukciju, upotrebu sigurnosnih sredstava i dodatnih zaštitnih mjera, uvijek postoji djelomični rizik od ozljeda nastalih tijekom rada.

KONSTRUKCIJA I NAMJENA

Električni izvijač je ručni električni alat II klase izolacije. Pokreće ga jednofazni komutatorski motor, čija okretna brzina je reducirana uz posredovanje zupčanog prijenosnika. Električni alati tog tipa često se koriste za zavijanje i izvijanje vijaka, izradu rupa u materijalima sličnim drvu. Područja na kojima se alati primjenjuju su: izvođenje remontno građevinskih radova, stolarski radovi i svi poslovi iz područja samostalne amaterske djelatnosti (sam svoj majstor). Izvijač možete koristiti zajedno sa čitavim nizom nastavaka, vijčanih elemenata i bitova različitih dužina koji imaju šesterokutnu bazu promjera 1/4". Iako je uređaj u osnovi zamišljen i napravljen kao izvijač i namijenjen je za te poslove, ipak ga je moguće koristiti i uz upotrebu svrdala koja imaju šesterokutni promjer 1/4", pri laganim radovima bušenja (npr. Izvođenje predotvora).



Električni alat se smije koristiti samo sukladno sa njegovom namjenom

OPIS GRAFIČKIH STRANICA

Ovdje navedena numeracija se odnosi na elemente uređaja koji su predstavljeni na grafičkim stranicama ovih uputa.

1. Drška
2. Prsten za regulaciju dubine vrtnje
3. Držac kućišta izvijača
4. Gumb za blokadu prekidača
5. Gumb prekidača
6. Gumb za promjenu smjera okretaja

* Moguće su male razlike između crteža i proizvoda

OPIS KORIŠTENIH GRAFIČKIH ZNAKOVA



POZOR



UPOZORENJE



MONTAŽA/POSTAVKE



INFORMACIJA

DIJELOVI I DODATNA OPREMA

1. Magnetski držač elemenata - 1 kom.
2. Nastavci za odvijanje - 5 kom.
3. Transportni kofer - 1 kom.

UKLJUČIVANJE I ISKLJUČIVANJE



Napon u mreži mora odgovarati veličini napona koji je napisan na nazivnoj pločici izvijača.



Uključivanje – pritisnite gumb prekidača (5) i držite ga u tom položaju.

Isključivanje – smanjite pritisak na gumb prekidača (5).

Blokada prekidača (stalan rad)

Uključivanje:

- Pritisnite gumb prekidača (5) i držite ga u tom položaju (**crtež A**)
- Pritisnite gumb blokade prekidača (4).
- Smanjite pritisak na gumb prekidača (5).

Isključivanje:

- Stisnite i otpustite gumb prekidača (5).



Opseg okretne brzine vretena možete regulirati stupnjem pritiska na gumb prekidača (6). Bušilica prenosi napajanje na radni element tek nakon što ju pritisnete na materijal ili glavu vijka.

SMJER OKRETAJA U DESNO – U LIJEVO



Uz pomoć gumba za promjenu smjera okretaja (6) birate smjer okretanja vretena bušilice (**crtež B**).

Okretaji u desno – prekidač namjestite (6) u krajnji desni položaj.

Okretaji u lijevo – prekidač namjestite (6) u krajnji lijevi položaj.

* Pridržavamo si pravo da u nekim slučajevima položaj gumba u odnosu na okretaje može biti drugačiji nego što je opisano. Obratite pažnju na grafičke znakove koji se nalaze na prekidaču ili kućištu uređaja.



Ne smijete izvoditi promjene smjera okretanja u vrijeme kad se vreteno bušilice okreće. Prije pokretanja provjerite dali je prekidač smjera okretanja u odgovarajućem položaju



REGULACIJA DUBINE VRTNJE

Uz pomoć prstena za regulaciju (2) možete namjestiti dubinu na koju želite smjestiti glavu vijka u materijal.

- Namjestite odgovarajuću dubinu uvijanja tako što ćete okretati prsten za regulaciju (2) (**crtež C**).
 - **okretanje u desno** – osigurava povećanje dubine uvijanja
 - **okretanje u lijevo** – osigurava smanjivanje dubine uvijanja.



Odgovarajuću dubinu najbolje možete namjestiti radeći probne rupe u otpadnom materijalu. Univerzalni magnetski držač pridržava vijak. Pritišćite završetak vijka čvrsto na materijalu u koji ga želite zavinuti, sve do trenutka kad graničnik dubine ne dodirne materijal, a nastavak za zavijanje se ne razdvoji od vijka. Ako želite izvijati vijke, tada trebate gumb prekidača (6) namjestiti u krajnje lijevi položaj.

DRŽAČ NA KUĆIŠTU IZVIJAČA



Držač na kućištu izvijača (3) je vrlo koristan u vrijeme izvođenja radova, budući da u vrijeme prekida rada izvijač možete objesiti na monterskom pojasu.

RUKOVANJE I ODRŽAVANJE



Prije svih radova održavanja, podešavanja ili izmjene alata i pribora treba izvući utikač iz mrežne utičnice.

Uređaj ne zahtijeva nikakvo dodatno podmazivanje ili specijalnu pažnju. U njemu nema nikakvih elemenata koji bi zahtijevali posebno rukovanje od strane korisnika.

Za čišćenje izvijača nikad ne koristite vodu ni bilo kakva druga kemijska sredstva i tekućine. Uređaj brišite suhim komadom tkanine.

Izvijač uvijek držite na suhom mjestu.

Uvijek obraćajte pažnju na to da ventilacijski otvori na kućištu izvijača budu propusni.

Ako dođe do oštećenja kabela za napajanje, zamijenite ga kablom koji ima identične parametre. Najbolje da taj posao povjerite kvalificiranom specijalistu ili dajte izvijač u ovlaštenu servis.

ZAMJENA UGLJENIH ČETKICA

 Istrošene (kraće od 5 mm), spaljene ili puknute ugljene četkice motora treba odmah promijeniti. Uvijek mijenjajte istovremeno obje četkice.

Radnju zamjene ugljenih četkica treba povjeriti isključivo kvalificiranoj osobi, a pri tome koristiti isključivo originalne dijelove.

 Sve smetnje trebaju uklanjati ovlaštene serviseri proizvođača.

TEHNIČKI PARAMETRI

NOMINALNI PODACI

Električni izvijač	
Parametar	Vrijednost
Napon	230 V AC
Frekvencija	50 Hz
Nazivna snaga	520 W
Brzina okretaja vretena bez opterećenja	0 – 4500 min ⁻¹
Ležište nastavaka	šesterokutno 1/4" (6,35 mm)
Klasa zaštite	II
Težina	1,45 kg
Godina proizvodnje	2016

PODACI VEZANI UZ BUKU I TITRAJE

Razina akustičkog pritiska : $Lp_A = 81$ dB(A) K = 3 dB(A)

Razina akustičke snage : $Lw_A = 92$ dB(A) K = 3 dB(A)

Vrijednost ubrzanja titraja: $a_h = 9,1$ m/s² K = 1,5 m/s²

ZAŠTITA OKOLIŠA



Električne proizvode ne bacajte zajedno s kućnim otpacima već ih zbrinite na odgovarajućim mjestima. Informacije o mjestima zbrinjavanja daju prodavači proizvoda ili odgovorne mjesne službe. Istrošeni električni i elektronički alati sadrže supstance koje mogu štetiti okolišu. Nezbrinuti proizvodi mogu biti opasni po zdravlje ljudi i za okoliš.

* Pridržavamo pravo na izvođenje promjena

„Grupa Topex Spółka z ograniczoną odpowiedzialnością” Spółka komandytowa sa sjedištem u Varšavi, ul. Pograniczna 2/4 (u daljnjem tekstu: „Grupa Topex”) daje na znanje da sva autorska prava vezana uz sadržaj ovih uputa (dalje: „Upute”), uključujući test, slike, sheme, crteže te također njihove kompozicije pripadaju isključivo Grupa Topex - u i podliježu pravnoj zaštiti, sukladno sa Zakonom od dana 4. veljače 1994 godine, o autorskim pravima i sličnim pravima (N.N. 2006 Br. 90 Stavač 631 uključujući i kasnije promjene). Kopiranje, preoblikovanje, publiciranje, modificiranje u komercijalne svrhe cijelih Uputa kao i pojedinačnih njihovih dijelova, bez suglasnosti Grupa Topex -a koje je dano u pismenom obliku, je najstrože zabranjeno i može dovesti do prekršajne i krivične odgovornosti.

ELEKTRIČNA BUŠILICA 58G791

UPOZORENJE: PRE UPOTREBE ELEKTROUREĐAJA POTREBNO JE PAŽLJIVO PROČITATI DOLE NAVEDENO UPUTSTVO I PRIDRŽAVATI GA SE U DALJOJ UPOTREBI.

OPŠTE MERE BEZBEDNOSTI

- **Koristiti sredstva za zaštitu sluha prilikom rada s bušilicom.** Izlaganje buci može dovesti do gubitka sluha.

PAŽNJA! Uređaj služi za obavljanje poslova van prostorija.

I pored posedovanja bezbednosne konstrukcije od same osnove, posedovanja sigurnosnih mera i dodatnih zaštitnih mera, uvek postoji delimičan rizik od povreda tokom obavljanja posla.

IZRADA I NAMENA

Električna bušilica je ručni elekrouređaj sa izolacijom II klase. Puni se jednofaznim komutatorskim motorom, čija je brzina obrtaja redukovana posredstvom zubčanog prenosioca. Elekrouređaji tog tipa su u širokoj upotrebi za zavrtnje i odvrtnje navrtanja, pravljenje otvora u drvetu i materijalima koji su slični drvetu. Opseg njihove upotrebe je izvođenje remontnih poslova građevinskih, stolarskih ili velikog broja poslova iz oblasti samostalne amaterske delatnosti (majstorisanje). Bušilica se može koristiti s većim brojem podloga, nastavaka za odvrtnje i za udaranje, različitih dužina, koje imaju dršku šestougaonog preseka 1/4". Pored toga što je uređaj prvobitno namenjen za rad kao bušilica, takođe može da se koristi za rad s burgijama, koje imaju dršku šestougaonog preseka 1/4", za lakše radove bušenja (npr. pravljenje pilot - otvora).



Zabranjeno je koristiti elekrouređaj suprotno od njegove namene

OPIS GRAFIČKIH STRANA

Dole data numeracija odnosi se na elemente uređaja predstavljenih na grafičkim stranama datog uputstva.

1. Drška
2. Prsten za regulaciju dubine bušenja
3. Kuka kućišta bušilice
4. Taster blokade startera
5. Starter
6. Menjač promene pravca obrtaja

* Mogu se pojaviti manje razlike između crteža i proizvoda

OPIS KORIŠĆENIH GRAFIČKIH ZNAKOVA



PAŽNJA



UPOZORENJE



MONTIRANJE / SASTAVLJANJE



INFORMACIJA

OPREMA I DODACI

1. Magnetna drška za nastavke - 1 kom.
2. Nastavci za uvrtnje - 5 kom.
3. Transportni kofer - 1 kom.

RAD / POSTAVKE

UKLJUČIVANJE / ISKLJUČIVANJE

 **Napon mreže mora odgovarati visini napona koji je dat na nominalnoj tabeli bušilice.**

 **Uključivanje** – pritisnuti taster startera (5) i zadržati u toj poziciji.

Isključivanje – otpustiti pritisak na taster startera (5).

Blokada startera (stalni rad)

Uključivanje:

- Pritisnuti taster startera (5) i zadržati u toj poziciji (slika A).
- Pritisnuti taster za blokadu startera (4).
- Otpustiti pritisak na taster startera (5).

Isključivanje:

- Pritisnuti i otpustiti pritisak na starteru (6).

 **Opseg brzine obrtaja vretena reguliše se stepenom pritiska na taster startera (6). Bušilica prenosi energiju na radni nastavak sve dok se istim ne pritisne materijal ili glava navrtanja.**

PRAVAC OBRTAJA U DESNO – U LEVO

 Uz pomoć menjača obrtaja (6) postiže se izbor pravca obrtaja vretena bušilice (slika B).

Obrtaji u desno – postaviti menjač (6) u kranje desni položaj.

Obrtaji u levo – postaviti menjač (6) u krajnje levi položaj.

* Zadržava se pravo, da u nekim slučajevima položaj menjača u odnosu na obrtaje može biti drugačiji nego što je opisano. Potrebno je ponašati se prema grafičkim znakovima datim na menjaču ili kućištu uređaja.

 **Zabranjeno je podešavati promenu pravca obrtaja za vreme kada se vreteno bušilice obrće. Pre pokretanja proveriti da li je menjač pravca obrtaja u pravilnom položaju.**

REGULACIJA DUBINE BUŠENJA

 Uz pomoć prstena za regulaciju (3) moguće je postaviti dubinu na kojoj treba da se zaustavi glava zavrtnja u materijalu.

- Postaviti željenu dubinu bušenja obrćući prsten za regulaciju (2) (slika C).
 - **obrtanje u desno** – osigurava povećanje dubine bušenja
 - **obrtanje u levo** – osigurava smanjenje dubine bušenja.

 Odgovarajuća dubina najbolje se podešava na osnovu probnog uvrtnja u nepotrebnom materijalu. Navrtanj je uhvaćen univerzalnom magnetnom drškom. Pritisnuti kraj navrtnja potpuno u materijal, u koji navrtanj treba da bude uvrnut, sve do momenta kada se graničnik dubine naslanja na materijal, a nastavak koji uvrće navrtanj se odvaja. Da bi se navrtnji odvrnuli treba polugu menjača (6) postaviti u kranje levi položaj.

KUKA KUĆIŠTA BUŠILICE

 Kuka kućišta bušilice (3) je veoma korisna za vreme obavljanja posla, jer za vreme pauze omogućava da se bušilica zakači npr. za monterski kaiš.

RUKOVANJE I ODRŽAVANJE

 **Pre pristupanja bilo kakvim operacijama instaliranja, regulacija, popravki ili rukovanja, treba isključiti utičnicu iz struje.**

Bušilica ne traži nikakvo dodatno podmazivanje ili specijalno rukovanje. Ne postoji u njoj ni jedan element koji zahteva od korisnika pomoćno rukovanje.

Zabranjeno je koristiti vodu ili bilo kakva tečna hemijska sredstva za čišćenje bušilice. Uređaj treba brisati suvim parčetom tkanine.

Uvek treba čuvati bušilicu na suvom mestu.

Uvek treba voditi računa o tome da ventilacioni otvori na kućištu bušilice budu prohodni.

U slučaju oštećenja naponskog kabla, potrebno je zameniti ga kablom istih parametara. Najbolje je tu operaciju prepustiti kvalifikovanoj osobi ili odneti bušilicu u servis.

PROMENA UGLJENIH ČETKI



Iskorišćene (kraće od 5 mm), spaljene ili napukle ugljene četke motora, treba odmah zameniti novim. Uvek se istovremeno menjaju obe četke.

Operaciju promene ugljenih četki treba poveriti kvalifikovanoj osobi, koristeći isključivo originalne delove.



Sve vrste popravki treba poveriti ovlašćenom servisu proizvođača.

TEHNIČKE KARAKTERISTIKE

NOMINALNI PODACI

Električna bušilica	
Parametar	Vrednost
Napon	230 V AC
Frekvencija	50 Hz
Potrošnja snage	520 W
Brzina obrtaja vretena bez opterećenja	0 – 4500 min ⁻¹
Otvor na dršci za nastavke	Šestougaoni 1/4" (6,35 mm)
Klasa bezbednosti	II
Masa	1,45 kg
Godina proizvodnje	2016

PODACI VEZANI ZA BUKU I PODRHTAVANJE

Nivo akustičnog pritiska : $L_{p_A} = 81$ dB(A) $K = 3$ dB(A)

Nivo akustične snage : $L_{w_A} = 92$ dB(A) $K = 3$ dB(A)

Izmerena vrednost brzine podrhtavanja : $a_h = 9,1$ m/s² $K = 1,5$ m/s²

ZAŠTITA SREDINE



Proizvode koji se napajaju strujom ne treba bacati s otpacima iz kuće, već ih treba predati u otpadne sirovine u odgovarajućim ustanovama. Informacije o otpadnim sirovinama daje prodavac proizvoda ili gradska vlast. Iskorišćeni uređaj električni ili elektronski sadrži supstance osetljive za životnu sredinu. Uređaji koji nisu za reciklažu predstavljaju potencijalno narušavanje životne sredine i zdravlja ljudi.

*Zadržava se pravo izmene

„Grupa Topex Spółka z ograniczoną odpowiedzialnością“ Spółka komandytowa sa sedištem u Varšavi, ulica Pograniczna 2/4 (u daljem tekstu: „Grupa Topex“) informiše da, sva autorska prava na sadržaj dole datog uputstva (u daljem tekstu: „Uputstvo“), u kome između ostalog, tekst uputstva, postavljene fotografije, sheme, crteži, a takođe i sastav, pripadaju isključivo Grupa Topex -u i podležu pravnoj zaštiti u skladu sa propisom od dana 4. februara 1994. godine, o autorskim pravima i sličnim pravima (tj. Pravni glasnik 2006 broj 90, član 631, sa kasnijim izmenama). Kopiranje, menjanje, objavljivanje, menjanje u cilju komercijalizacije, celine Uputstva kao i njenih delova, bez saglasnosti Grupa Topex -a u pismenoj formi, strogo je zabranjeno i može dovesti do pozivanja na odgovornost kako građansku tako i sudsku.

ΔΙΚΤΥΑΚΟ ΔΡΑΠΑΝΟ-ΚΑΤΣΑΒΙΔΟ 58G791

ΠΡΟΣΟΧΗ: ΠΡΟΤΟΥ ΞΕΚΙΝΗΣΕΙ Η ΧΡΗΣΗ ΤΟΥ ΗΛΕΚΤΡΙΚΟΥ ΕΡΓΑΛΕΙΟΥ, ΟΦΕΙΛΕΤΕ ΝΑ ΔΙΑΒΑΣΕΤΕ ΠΡΟΣΕΚΤΙΚΑ ΤΙΣ ΠΑΡΟΥΣΕΣ ΟΔΗΓΙΕΣ ΧΡΗΣΗΣ ΚΑΙ ΝΑ ΤΙΣ ΔΙΑΤΗΡΗΣΕΤΕ ΩΣ ΒΟΗΘΗΜΑ.

ΕΙΔΙΚΕΣ ΑΠΑΙΤΗΣΕΙΣ ΑΣΦΑΛΕΙΑΣ

- **Να εργάζεστε με προστατευτικές ωτοασπίδες.** Επίδραση του θορύβου μπορεί να προκαλέσει απώλεια ακοής.

ΠΡΟΣΟΧΗ! Το εργαλείο έχει σχεδιαστεί για τη λειτουργία σε κλειστούς χώρους.

Παρά την ασφαλή κατασκευή του εργαλείου, τα ληφθέντα μέτρα ασφαλείας και τη χρήση των μέσων προστασίας, πάντοτε υπάρχει κάποιου βαθμού ελλοχεύων κίνδυνος τραυματισμού κατά την εργασία.

ΚΑΤΑΣΚΕΥΗ ΚΑΙ ΧΡΗΣΗ

Το δραπανο-κατσάβιδο είναι ηλεκτρικό εργαλείο χειρός με μονωτήρα τύπου 2. Το δραπανο-κατσάβιδο κινητοποιείται με τον ηλεκτρικό μονοφασικό κινητήρα μετάλλαξης, η ταχύτητα περιστροφής του οποίου ρυθμίζεται με το οδοντωτό γρανάζι. Το ηλεκτρικό εργαλείο του παρόντος τύπου χρησιμοποιείται ευρέως για βίδωμα και ξεβίδωμα, διάνοιγμα οπών σε ξύλο και σε υλικά που το αντικαθιστούν. Τομέας εφαρμογής του εργαλείου: οικοδομικές, ξυλουργικές εργασίες και εργασίες ανακαίνισης, καθώς και όλες οι εκτελούμενες από ερασιτέχνες χειρονακτικές εργασίες. Το δραπανο-κατσάβιδο μπορεί να λειτουργεί με εξάγωνα εξαρτήματα 1/4" και μύτες διαφορετικού μήκους. Παρ' ότι το εργαλείο προορίζεται για χρήση ως κατσαβίδι, μπορεί επίσης να λειτουργεί με τρυπάνια με εξάγωνη ακμή 1/4" για εκτέλεση ελαφρών εργασιών διανοίγματος (π.χ. για πραγματοποίηση οπών καθοδήγησης).

 **Απαγορεύεται να χρησιμοποιείτε το ηλεκτρικό εργαλείο πέραν του σκοπού κατασκευής του**

ΠΕΡΙΓΡΑΦΗ ΣΤΙΣ ΕΙΚΟΝΕΣ

Η χρησιμοποιούμενη στην παρακάτω λίστα αρίθμηση, αφορά εξαρτήματα του εργαλείου, τα οποία παρουσιάζονται στις σελίδες με εικόνες.

1. Υποδοχή
2. Δακτύλιος ρύθμισης βάθους βιδώματος
3. Προσαρμογέας συγκράτησης με στερέωση στη ζώνη
4. Σταθεροποιητής κομβίου εκκίνησης
5. Κομβίο εκκίνησης
6. Ρυθμιστής κατεύθυνσης περιστροφής

* Η εμφάνιση του ηλεκτρικού εργαλείου που αποκτήσατε μπορεί να έχει μικρές διαφορές από αυτό της εικόνας.

ΠΕΡΙΓΡΑΦΗ ΤΩΝ ΕΝ ΧΡΗΣΗ ΓΡΑΦΙΚΩΝ ΣΥΜΒΟΛΩΝ



ΠΡΟΣΟΧΗ



ΠΡΟΣΟΧΗ – ΚΙΝΔΥΝΟΣ!



ΣΥΝΑΡΜΟΛΟΓΗΣΗ/ΣΥΝΤΟΝΙΣΜΟΣ



ΠΛΗΡΟΦΟΡΙΕΣ

ΕΞΑΡΤΗΜΑΤΑ ΚΑΙ ΕΠΙΠΛΕΟΝ ΑΝΤΑΛΛΑΚΤΙΚΑ

1. Μαγνητικός προσαρμογέας για τις μύτες – 1 τεμ.
2. Μύτες κατσαβιδιού – 5 τεμ.
3. Βαλιτσάκι – 1 τεμ.

ΕΝΕΡΓΟΠΟΙΗΣΗ/ΑΠΕΝΕΡΓΟΠΟΙΗΣΗ

 Η τάση του δικτύου παροχής ρεύματος πρέπει να αντιστοιχεί στην τάση λειτουργίας, η οποία αναφέρεται στο πινακίδιο στοιχείων του δραπενο-κατσάβιδου.

 **Ενεργοποίηση** – πιέστε το κομβίο εκκίνησης (5) και κρατήστε το στην θέση ενεργοποίησης.
Απενεργοποίηση – χαλαρώστε το κομβίο εκκίνησης (5).

Σταθεροποιητής κομβίου εκκίνησης (εργασία για μεγάλο χρονικό διάστημα)

Ενεργοποίηση:

- Πιέστε το κομβίο εκκίνησης (5) και κρατήστε το στην θέση ενεργοποίησης (εικ. Α).
- Πιέστε το κομβίο σταθεροποιητή (4).
- Χαλαρώστε το κομβίο εκκίνησης (5).

Απενεργοποίηση:

- Πιέστε και χαλαρώστε το κομβίο εκκίνησης (5).

 Η συχνότητα περιστροφής της ατράκτου ρυθμίζεται με τη δύναμη πίεσης στο κομβίο εκκίνησης (6). Η περιστροφή μεταδίδεται από το δραπενο-κατσάβιδο στη μύτη εργασίας μόνο κατόπιν σύσφιξης της με το υλικό ή με την κεφαλή της βίδας.

ΑΡΙΣΤΕΡΟΣΤΡΟΦΗ-ΔΕΞΙΟΣΤΡΟΦΗ ΠΕΡΙΣΤΡΟΦΗ

 Με τη βοήθεια του ρυθμιστή κατεύθυνσης περιστροφής (6), δύναστε να επιλέξετε την κατεύθυνση περιστροφής της ατράκτου του δραπενο-κατσάβιδου (εικ. Β).

Δεξιόστροφη περιστροφή – τοποθετήστε τον ρυθμιστή (6) σε τελείως δεξιά θέση.

Αριστερόστροφη περιστροφή – τοποθετήστε τον ρυθμιστή (6) σε τελείως αριστερή θέση.

* Προσοχή! Σε μερικές περιπτώσεις, η θέση του ρυθμιστή σχετικά με την κατεύθυνση περιστροφής στο εργαλείο που αποκτήσατε, μπορεί να μην αντιστοιχεί στην περιγραφόμενη στις οδηγίες. Οφείλετε να προσέχετε τα γραφικά σύμβολα επάνω στον ρυθμιστή ή στο σώμα του εξοπλισμού.

 **Απαγορεύεται να αλλάζετε την κατεύθυνση περιστροφής κατά την περιστροφή της ατράκτου του δραπενο-κατσάβιδου. Πριν την ενεργοποίηση, ελέγξτε εάν ο ρυθμιστής κατεύθυνσης περιστροφής έχει τοποθετηθεί στη σωστή θέση.**

ΡΥΘΜΙΣΗ ΒΑΘΟΥΣ ΒΙΔΩΜΑΤΟΣ

 Με τη βοήθεια του δακτύλιου ρύθμισης (2), δύναστε να ορίσετε το βάθος βιδώματος βίδας/μπουλониού στο υλικό.

- Ρυθμίστε το αναγκαίο βάθος βιδώματος, στρέφοντας τον δακτύλιο ρύθμισης (2) (εικ. C).
 - **δεξιά στροφή** – αυξάνει το βάθος βιδώματος
 - **αριστερή στροφή** – μειώνει το βάθος βιδώματος.

 Ορίζετε το αναγκαίο βάθος βιδώματος με δοκιμαστικό βίδωμα σ' ένα τμήμα υλικού που δεν χρειάζεστε. Βίδα/μπουλόνι στηρίζεται με τον μαγνητικό προσαρμογέα γενικής χρήσης. Ασκείτε αρκετή πίεση στη βίδα/στο μπουλόνι προς το υλικό, στο οποίο πρέπει να εφαρμοστεί, έως τη στιγμή επαφής του περιοριστή βάθους με το υλικό και αποσύνδεσης της μύτης που εφαρμόζει τη βίδα/το μπουλόνι. Με σκοπό το ξεβίδωμα βιδών/μπουλονιών, οφείλετε να τοποθετήσετε τον μοχλό του ρυθμιστή (6) σε τελείως αριστερή θέση.

ΣΤΕΡΕΩΣΗ ΤΟΥ ΕΡΓΑΛΕΙΟΥ ΣΤΗ ΖΩΝΗ

 Ο προσαρμογέας συγκράτησης επάνω στο σώμα του δραπενο-κατσάβιδου (3) είναι αναγκαίος, επειδή επιτρέπει στο συναρμολογητή να στερεώσει το εργαλείο στη ζώνη κατά τη διάρκεια των διαλειμμάτων στην εργασία του.

ΤΕΧΝΙΚΗ ΣΥΝΤΗΡΗΣΗ ΚΑΙ ΔΙΑΤΗΡΗΣΗ

 **Ξεκινώντας οποιεσδήποτε δραστηριότητες, οι οποίες αφορούν τη συναρμολόγηση, τη ρύθμιση, την επισκευή ή τη συντήρηση, οφείλετε οπωσδήποτε να αποσυνδέσετε τον ρευματολήπτη του καλωδίου παροχής ρεύματος από τον ρευματοδότη.**

Το δραπενο-κατσάβιδο δεν χρήζει όποιας επιπλέον λίπανσης ή ειδικής διατήρησης.

Το δραπενο-κατσάβιδο δεν περιέχει εξαρτήματα που χρήζουν διατήρησης.

Απαγορεύεται να χρησιμοποιείτε νερό ή οποιοδήποτε χημικό υγρό για καθαρισμό του δραπενο-κατσάβιδου. Αρκεί να σκουπίζετε το εργαλείο με στεγνό πανί.

Αποθηκεύετε το εργαλείο σε στεγνό μέρος.

Φροντίζετε να μην φράσσονται οι οπές εξαερισμού.

Σε περίπτωση βλάβης του καλωδίου παροχής ρεύματος, οφείλετε να το αντικαταστήσετε με ένα καλώδιο με παρόμοιες τεχνικές παραμέτρους. Αναθέτετε την αντικατάσταση του καλωδίου παροχής ρεύματος στον ειδικό ή παραδώστε το δραπενο-κατσάβιδο στο εργαστήριο επισκευών.

ΑΝΤΙΚΑΤΑΣΤΑΣΗ ΨΗΚΤΡΩΝ ΑΝΘΡΑΚΑ

 **Φθαρμένες ψήκτρες άνθρακα του κινητήρα (μήκους λιγότερου από 5 χιλιοστά), ψήκτρες με καμμένη επιφάνεια ή γδαρσίματα πρέπει να αντικατασταθούν άμεσα. Οφείλετε να αντικαταστήσετε και τις δύο ψήκτρες ταυτόχρονα. Συνιστάται να αναθέτετε την αντικατάσταση των ψηκτρών άνθρακα στον αρμόδιο ειδικό. Χρησιμοποιείτε αποκλειστικά τα αυθεντικά ανταλλακτικά.**

 Όλες οι βλάβες πρέπει να αντιμετωπίζονται από συνεργείο εξουσιοδοτημένο από τον κατασκευαστή.

ΤΕΧΝΙΚΕΣ ΠΑΡΑΜΕΤΡΟΙ

ΤΕΧΝΙΚΑ ΧΑΡΑΚΤΗΡΙΣΤΙΚΑ

Δραπενο-κατσάβιδο	
Παράμετροι	Αξίες
Τάση	230 V AC
Συχνότητα	50 Hz
Ισχύς κατανάλωσης	520 W
Συχνότητα περιστροφής της ατράκτου χωρίς φορτίο	0 – 4500 min ⁻¹
Υποδοχή προσαρμογέα για τις μύτες	εξάγωνη 1/4" (6,35 mm)
Τύπος προστασίας	II
Βάρος	1,45 kg
Έτος κατασκευής	2016

ΠΛΗΡΟΦΟΡΙΕΣ ΓΙΑ ΕΠΙΠΕΔΟ ΘΟΡΥΒΟΥ

Επίπεδο ακουστικής πίεσης: $L_{pA} = 81 \text{ dB(A)}$ $K = 3 \text{ dB(A)}$

Επίπεδο ακουστικής ισχύος: $L_{wA} = 92 \text{ dB(A)}$ $K = 3 \text{ dB(A)}$

Σταθμισμένη τιμή της επιτάχυνσης της παλμικής κίνησης: $a_h = 9,1 \text{ m/s}^2$ $K = 1,5 \text{ m/s}^2$

ΠΡΟΣΤΑΣΙΑ ΠΕΡΙΒΑΛΛΟΝΤΟΣ



Ηλεκτρικές συσκευές δεν πρέπει να απορρίπτονται μαζί με τα οικιακά απορρίμματα, αλλά να παραδίδονται στο ειδικό τμήμα ανακύκλωσης. Τις πληροφορίες για το θέμα ανακύκλωσης μπορεί να σας τις παρέχει ο πωλητής του προϊόντος ή οι τοπικές αρχές. Ηλεκτρονικός και ηλεκτρικός εξοπλισμός, το χρονικό περιθώριο λειτουργίας του οποίου έληξε, περιέχει επικίνδυνες για το περιβάλλον ουσίες. Εξοπλισμός, ο οποίος δεν έχει υποστεί ανακύκλωση, αποτελεί ενδεχόμενο κίνδυνο για το περιβάλλον και την υγεία του ανθρώπου.

* Διατηρούμε το δικαίωμα εισαγωγής αλλαγών.

Η εταιρεία „Grupa Torrex Spółka z ograniczoną odpowiedzialnością” Spółka komandytowa, η οποία εδρεύει στη Βαρσοβία στη διεύθυνση: Roganiczna str. 2/4 (αποκαλούμενη εφεξής η « Grupa Torrex»), προειδοποιεί ότι όλα τα πνευματικά δικαιώματα δημιουργού για το περιεχόμενο των παρούσων οδηγιών (αποκαλούμενων εφεξής οι «Οδηγίες») συμπεριλαμβανομένων του κειμένου, των φωτογραφιών, διαγραμμάτων, εικόνων και σχεδίων, καθώς και της στοιχειοθεσίας, ανήκουν αποκλειστικά στην εταιρεία Grupa Torrex και προστατεύονται με το Νόμο περί δικαιώματος δημιουργού και συγγενών δικαιωμάτων από τις 4 Φεβρουαρίου του έτους 1994 (Ενημερωτικό δελτίο των νομοθετημάτων της Δημοκρατίας της Πολωνίας Αρ. 90 Αρθ. 631 με τις υπόμενες μετατροπές). Αντιγραφή, αναπαραγωγή, δημοσίευση, αλλαγή των στοιχείων των οδηγιών χωρίς την έγγραφη έγκριση της εταιρείας Grupa Torrex αυστηρά απαγορεύεται και μπορεί να οδηγήσει σε έγερση ποινικών και άλλων αξιώσεων.

TALADRADO ATORNILLADOR ELÉCTRICO 58G791

ATENCIÓN: ANTES DE USAR ESTA HERRAMIENTA ES NECESARIO LEER LAS INSTRUCCIONES Y GUARDARLAS PARA LAS FUTURAS CONSULTAS.

NORMAS DE SEGURIDAD DETALLADAS

- Durante el trabajo debe respetar las leyes vigentes sobre seguridad y salud en el trabajo. La exposición al ruido puede provocar pérdida de audición.

¡ATENCIÓN! La herramienta sirve para trabajos en los interiores.

Aunque la estructura es segura de por sí, y aunque utilice medidas de seguridad y de protección adicionales, siempre existe un riesgo residual de sufrir lesiones corporales durante el trabajo.

ESTRUCTURA Y APLICACIÓN

Este atornillador es una herramienta manual de clase de aislamiento II. La propulsión es de motor monofásico conmutador cuyas revoluciones se reducen mediante la transmisión por engranajes. Este tipo de herramientas tiene aplicación para atornillar y destornillar tornillos, perforar orificios en madera y materiales similares. La herramienta tiene aplicación en trabajos de remodelación, carpintería y cualquier tipo de trabajos de aficionado (bricolaje). Este atornillador se puede utilizar con una amplia variedad de vasos, puntas destornilladoras y puntas de diferentes longitudes, que tienen vástagos hexagonales de diámetro 1/4". Aunque el dispositivo está diseñado para funcionar esencialmente como un atornillador, se puede utilizar también utilizando vasos y brocas con vástagos de sección hexagonal 1/4" para trabajos de perforación leves (por ejemplo, la ejecución de orificios piloto).



Se prohíbe el uso de esta herramienta eléctrica para usos diferentes de los aquí indicados.

DESCRIPCIÓN DE LAS PÁGINAS GRÁFICAS

La lista de componentes se refiere a las piezas del dispositivo mostradas en la imagen al inicio de la instrucción.

1. Mango
2. Anillo de ajuste de la profundidad de perforación
3. Sujeción de la carcasa del atornillador
4. Bloqueo de interruptor
5. Interruptor
6. Cambio de dirección de giro

* Puede haber diferencias entre la imagen y el producto.

DESCRIPCIÓN DE ICONOS UTILIZADOS



ATENCIÓN



ADVERTENCIA



MONTAJE / CONFIGURACIONES



INFORMACIÓN

ÚTILES Y ACCESORIOS

1. Sujeción para puntas - 1 ud.
2. Puntas para atornillar - 5 uds.
3. Maletín de transporte - 1 ud.

TRABAJO / AJUSTES

PUESTA EN MARCHA / DESCONEXIÓN

 **La tensión en red debe coincidir con las indicaciones en la placa de características técnicas de la herramienta.**

 **Puesta en marcha:** pulse el interruptor (5) y sujételo en esta posición.
Desconexión: suelte el interruptor (5).

Bloqueo del interruptor (trabajo continuo)

Puesta en marcha:

- Pulse el interruptor (5) y sujételo en esta posición (**imagen A**).
- Pulse el bloqueo del interruptor (4).
- Suelte el interruptor (5).

Desconexión:

- Pulse y suelte el interruptor (5).

 **La velocidad de revoluciones del husillo se ajusta dependiendo de la presión ejercida sobre el interruptor (6). El atornillador acciona la punta solo si se presiona contra el material o el tornillo.**

DIRECCIÓN DE GIRO DERECHA - IZQUIERDA

 Utilizando el interruptor de cambio de revoluciones (6) se selecciona la dirección de giro del husillo del atornillador (**imagen B**).

Giro a la derecha - coloque el interruptor (6) en la posición extrema derecha.

Giro a la izquierda - coloque el interruptor (6) en la posición extrema izquierda.

* Note que en algunos casos la posición del interruptor para la dirección del giro puede ser otra que la descrita. Debe fijarse en los iconos gráficos sobre el interruptor o sobre la carcasa de la herramienta.

 **Se prohíbe cambiar la dirección de giro mientras la herramienta trabaje. Antes de poner en marcha, debe comprobar que el interruptor de la dirección de giro esté en la posición adecuada.**

AJUSTE DE PROFUNDIDAD DE PERFORACIÓN

 Con el anillo de ajuste (2) se puede establecer la profundidad a la que se desea introducir el tornillo en el material.

- Ajuste la profundidad deseada del tornillo girando el anillo de ajuste (2) (**imagen C**).
 - **giro a la derecha** - aumenta la profundidad de atornillado
 - **giro a la izquierda** - reduce la profundidad de atornillado.

 La profundidad apropiada se determina con la prueba atornillando el material de desecho. El tornillo se sujeta gracias al soporte magnético universal. Presione firmemente el extremo del tornillo hacia el material en el que el tornillo se introduce hasta que el tope de profundidad se apoye sobre el material y la punta de atornillar se desactive. Para aflojar los tornillos debe cambiar la palanca (6) a la posición extrema izquierda.

SUJECIÓN DE LA CARCASA DEL ATORNILLADOR

 La sujeción en la carcasa del atornillador (3) es muy útil cuando se trabaja porque durante las pausas le permite colgar el atornillador, por ejemplo en el cinturón de trabajo.

USO Y MANTENIMIENTO

 **Antes de instalar, ajustar, reparar o usar la herramienta es necesario desenchufarla de la toma de corriente.**

El atornillador no requiere ninguna lubricación adicional o mantenimiento especial. No contiene ningún artículo que requiera la intervención del usuario.

Para limpiar el atornillador nunca utilice agua, ni productos químicos. Limpie la herramienta con un paño seco.

Siempre guarde el atornillador en un lugar seco.

Asegúrese de que los orificios de ventilación en la carcasa del atornillador estén libres.

En caso de daños en el cable de alimentación, sustitúyalo con otro con los mismos parámetros. Se debe

encargar esta tarea a un especialista cualificado o dejar la herramienta en un punto de servicio técnico.

CAMBIO DE CEPILLOS DE CARBÓN



Los cepillos de carbón en el motor que estén desgastados (es decir cuando su longitud sea menor de 5mm), quemados o rotos deben estar reemplazados inmediatamente. Siempre hay que cambiar los dos cepillos a la vez.

El cambio de cepillos de carbón debe realizarse únicamente por personas cualificadas que utilicen piezas originales.



Cualquier tipo de avería debe subsanarse en un punto de servicio técnico autorizado por el fabricante.

PARAMETROS TÉCNICOS

DATOS NOMINALES

Atornillador eléctrico	
Parámetro técnico	Valor
Voltaje	230 V AC
Frecuencia	50 Hz
Potencia nominal	520 W
Velocidad de giro del husillo en vacío	0 – 4500 min ⁻¹
Base de portapuntas de atornillar	Hexagonal 1/4" (6,35 mm)
Clase de protección	II
Peso	1,45 kg
Año de fabricación	2016

INFORMACIÓN SOBRE RUIDOS Y VIBRACIONES

Nivel de presión acústica: $Lp_A = 81 \text{ dB(A)}$ $K = 3 \text{ dB(A)}$

Nivel de potencia acústica: $Lw_A = 92 \text{ dB(A)}$ $K = 3 \text{ dB(A)}$

Valor de aceleración de las vibraciones: $a_h = 9,1 \text{ m/s}^2$ $K = 1,5 \text{ m/s}^2$

PROTECCIÓN MEDIOAMBIENTAL



Los dispositivos eléctricos no se deben echar a la basura junto con los residuos tradicionales, sino ser llevados para su reutilización a las plantas de reciclaje específicas. Podrá recibir información necesaria del vendedor del producto o de la administración local. El equipo eléctrico y electrónico desgastado contiene sustancias no neutras para el medio ambiente. Los equipos que no se sometan al reciclaje suponen un posible riesgo para el medioambiente y para las personas.

* Se reserva el derecho de introducir cambios.

Grupa Topex Spółka z ograniczoną odpowiedzialnością Spółka komandytowa con sede en Varsovia, c/ Pograniczna 2/4 (a continuación: "Grupa Topex") informa que todos los derechos de autor para el contenido de las presentes instrucciones (a continuación: "Instrucciones"), entre otros, para su texto, fotografías incluidas, esquemas, imágenes, así como su estructura son propiedad exclusiva de Grupa Topex y está sujeto a la protección legal de acuerdo con la ley del 4 de febrero de 1994 sobre el derecho de autor y leyes similares (B.O. 2006 N°90 Posición 631 con enmiendas posteriores). Se prohíbe copiar, tratar, publicar o modificar con fines comerciales de la totalidad o de partes de las Instrucciones sin el permiso expreso de Grupa Topex por escrito. El no cumplimiento de esta prohibición puede acarrear la responsabilidad civil y penal.

AVVITATORE 58G791

ATTENZIONE: PRIMA DI UTILIZZARE L'ELETTROUTENSILE LEGGERE CON ATTENZIONE IL PRESENTE MANUALE, CHE VA CONSERVATO CON CURA PER UTILIZZI FUTURI.

NORME PARTICOLARI DI SICUREZZA

- **Indossare protezioni per l'udito durante il lavoro con l'avvitatore.** L'esposizione al rumore può provocare perdita dell'udito.

ATTENZIONE! L'elettrotensile non deve essere utilizzato per lavori all'esterno.

Nonostante la progettazione sicura dell'elettrotensile, l'utilizzo di sistemi di protezione e di misure di protezione supplementari, vi è sempre un rischio residuo di lesioni durante il lavoro.

CARATTERISTICHE E APPLICAZIONI

L'avvitatore è un elettrotensile manuale con classe di isolamento II. È azionato da un motore a spazzole monofase, la cui velocità è ridotta per mezzo di un riduttore a ingranaggi. Questi elettrotensili sono largamente utilizzati per avvitare e svitare viti, per realizzare fori nel legno e in materiali simili. I suoi settori di utilizzo sono i lavori edili, di falegnameria, e tutti i lavori nell'ambito dell'attività amatoriale (hobbistica). L'avvitatore può essere utilizzato con una serie di inserti per avvitare, di diversa lunghezza, con innesto a sezione esagonale da 6,35 mm (1/4"). Nonostante lo strumento sia principalmente destinato a funzionare come avvitatore, è tuttavia possibile utilizzarlo anche con punte aventi innesto a sezione esagonale da 6,35 mm (1/4"), per lavori leggeri di foratura (ad esempio esecuzione di fori pilota).



È vietato utilizzare l'elettrotensile in modo non conforme alla sua destinazione d'uso

DESCRIZIONE DELLE PAGINE DEI DISEGNI

La numerazione che segue si riferisce agli elementi dell'elettrotensile presentati nelle pagine dei disegni del presente manuale.

1. Mandrino
2. Ghiera di regolazione della profondità di avvitatura
3. Gancio
4. Pulsante di blocco dell'interruttore
5. Pulsante dell'interruttore
6. Selettore del verso di rotazione

* Possono presentarsi differenze tra il disegno e il prodotto

DESCRIZIONE DEI SIMBOLI GRAFICI UTILIZZATI



ATTENZIONE



AVVERTENZA



MONTAGGIO / REGOLAZIONE



INFORMAZIONE

EQUIPAGGIAMENTO E ACCESSORI

1. Portainseri magnetico - 1 pezzo
2. Inserti per avvitare - 5 pezzi
3. Valigetta - 1 pezzo

ACCENSIONE / SPEGNIMENTO



La tensione di rete deve corrispondere al valore di tensione indicato sulla targhetta nominale dell'avvitatore.



Accensione - premere il pulsante dell'interruttore (5) e mantenerlo premuto

Spegnimento - rilasciare il pulsante dell'interruttore (5).

Blocco dell'interruttore (funzionamento continuo)

Accensione:

- Premere il pulsante dell'interruttore (5) e mantenerlo premuto (**dis. A**).
- Premere il pulsante di blocco dell'interruttore (4).
- Rilasciare il pulsante dell'interruttore (5).

Spegnimento:

- Premere e rilasciare il pulsante dell'interruttore (5).



La velocità di rotazione dell'alberino viene regolata con il grado di pressione sul pulsante dell'interruttore (6). L'avvitatore trasmette il moto all'inserito di lavoro solo dopo che viene premuto sul materiale o sulla testa della vite.

VERSO DI ROTAZIONE DESTRA - SINISTRA



Mediante il selettore del verso di rotazione (6) si seleziona il verso di rotazione dell'alberino dell'avvitatore (**dis. B**).

Rotazione a destra - posizionare il selettore (6) a destra.

Rotazione a sinistra - posizionare il selettore (6) a sinistra.

* In alcuni casi la posizione del selettore rispetto al verso di rotazione può essere diversa da quanto descritto. Bisogna fare riferimento ai simboli grafici posti sul selettore o sul corpo dello strumento.



È vietato e^o effettuare cambi del verso di rotazione mentre l'alberino dell'avvitatore è in rotazione. Prima dell'avviamento, bisogna controllare che il selettore del verso di rotazione sia nella posizione corretta.



REGOLAZIONE DELLA PROFONDITÀ DI AVVITATURA

Mediante la ghiera di regolazione (2) è possibile regolare la profondità alla quale viene avvitata la testa della vite nel materiale.

- Impostare la profondità desiderata ruotando la ghiera di regolazione (2) (**dis. C**).
 - **ruotandola a destra** – aumenta la profondità di avvvitatura
 - **ruotandola a sinistra** – diminuisce la profondità di avvvitatura



Si consiglia di regolare la profondità adatta sulla base di prove su frammenti di materiale non utilizzato. La vite viene tenuta da un mandrino magnetico universale. Avvitare l'estremità della vite nel materiale, fino al momento in cui il limitatore di profondità si appoggia al materiale e l'inserito per avvitare si sconnette. Per svitare le viti, la levetta del selettore (6) va posta a sinistra.

GANCIO DELL'AVVITATORE



Il gancio (3) è molto utile durante il lavoro, perché permette ad esempio di agganciare l'avvitatore alla cintura durante le pause.

SERVIZIO E MANUTENZIONE



Prima di intraprendere qualsiasi attività legata all'installazione, la regolazione, la riparazione o il servizio, bisogna estrarre la spina del cavo di alimentazione dalla presa di rete.

L'avvitatore non richiede nessun ingrassaggio supplementare o particolare manutenzione. Non contiene parti soggette a manutenzione da parte dell'utilizzatore.

Non utilizzare mai acqua o altro detergente liquido per pulire l'avvitatore. Lo strumento va pulito unicamente con un panno asciutto.

Conservare sempre l'avvitatore in luogo asciutto.

Verificare sempre che le feritoie di ventilazione siano aperte.

Nel caso di danneggiamento del cavo di alimentazione, va sostituito con un cavo con gli stessi parametri tecnici. Si consiglia di affidare tale operazione a uno specialista qualificato, o al servizio di assistenza tecnica.

SOSTITUZIONE DELLE SPAZZOLE IN GRAFITE

 **Le spazzole in grafite del motore consumate (più corte di 5 mm), bruciate o spaccate vanno immediatamente sostituite. Entrambe le spazzole vanno sostituite allo stesso tempo. La sostituzione delle spazzole in grafite deve essere eseguita esclusivamente da personale qualificato, utilizzando ricambi originali.**

 Ogni tipo di difetto deve essere eliminato da un punto autorizzato di assistenza tecnica del produttore.

CARATTERISTICHE TECNICHE

DATI NOMINALI

Avvitatore	
Parametro	Valore
Tensione	230 V AC
Frequenza	50 Hz
Potenza assorbita	520 W
Velocità a vuoto	0 – 4500 min ⁻¹
Attacco del mandrino per gli inserti	esagonale 1/4" (6,35 mm)
Classe di protezione	II
Peso	1,45 kg
Anno di produzione	2016

DATI RIGUARDANTI RUMORE E VIBRAZIONI

Livello di pressione acustica: $L_{p_A} = 81 \text{ dB(A)}$ $K = 3 \text{ dB(A)}$

Livello di potenza acustica: $L_{w_A} = 92 \text{ dB(A)}$ $K = 3 \text{ dB(A)}$

Livello di potenza acustica: $a_h = 9,1 \text{ m/s}^2$ $K = 1,5 \text{ m/s}^2$

PROTEZIONE DELL'AMBIENTE



Le apparecchiature elettriche ed elettroniche non devono essere smaltite con i rifiuti domestici, ma consegnate a centri autorizzati per il loro smaltimento. Informazioni circa lo smaltimento sono fornite dal venditore dell'apparecchiatura o dalle autorità locali. Le apparecchiature elettriche ed elettroniche usate contengono sostanze nocive per l'ambiente. Le apparecchiature non riciclate costituiscono un rischio potenziale per l'ambiente e per la salute umana.

* Ci si riserva il diritto di effettuare modifiche.

La „Grupa Topex Spółka z ograniczoną odpowiedzialnością” Spółka komandytowa con sede a Varsavia, ul. Pograniczna 2/4 (detta di seguito: „Grupa Topex”) informa che tutti i diritti d'autore sul contenuto del presente manuale (detto di seguito: „Manuale”), che riguardano, tra l'altro, il testo, le fotografie, gli schemi e i disegni contenuti e anche la sua composizione, appartengono esclusivamente alla Grupa Topex sono protetti giuridicamente secondo la legge del 4 febbraio 1994, sul diritto d'autore e diritti connessi (Gazz. Uff. polacca del 2006 n. 90 posizione 631 con successive modifiche). La copia, l'elaborazione, la pubblicazione, la modifica a scopo commerciale, sia dell'intero Manuale che di singoli suoi elementi, senza il consenso scritto della Grupa Topex, sono severamente vietate e comportano responsabilità civile e penale.



graphite.pl