

Кондиционирование воздуха
Технические данные

RXF-B



СОДЕРЖАНИЕ

RXF-B

1	Характеристики	2
2	Технические характеристики	3
	Мощность и потребляемая мощность	3
	Технические параметры	7
	Электрические параметры	8
3	Электрические параметры	9
	Электрические данные	9
4	Таблицы производительности	10
	Таблицы холодо-/теплопроизводительности	10
5	Размерные чертежи	11
6	Центр тяжести	12
7	Схемы трубопроводов	14
8	Монтажные схемы	15
	Монтажные схемы - Одна фаза	15
9	Данные об уровне шума	16
	Спектр звукового давления	16
10	Рабочий диапазон	17

1 Характеристики

- Наружные блоки Daikin аккуратные и прочные, их можно легко установить на крыше или террасе, либо просто разместить на наружной стене дома.
- Наружные блоки Daikin оснащены теплообменником с антикоррозионной обработкой (blue fin), способным выдержать самые суровые погодные условия
- Наружные блоки для парных конфигураций
- Выбор системы на R-32 снижает уровень воздействия на окружающую среду на 68% по сравнению R-410A и непосредственно снижает потребление энергии благодаря высокой энергоэффективности

1



С инвертором

2 Технические характеристики

2-1 Мощность и потребляемая мощность				FTXF50A/RXF50B	FTXF60A/RXF60B			
Внутренний блок				FTXF50A2V1B	FTXF60A2V1B			
Наружный блок				RXF50B2V1B	RXF60B2V1B			
Холодопроизводительность	Мин.		кВт	1,70				
			Бте/ч	5.800				
			ккал/ч	1.462				
	Ном.		кВт	5,00	6,00			
			Бте/ч	17.100	20.500			
			ккал/ч	4.299	5.159			
	Макс.		кВт	6,00	7,00			
			Бте/ч	20.500	23.900			
			ккал/ч	5.159	6.019			
Теплопроизводительность	Мин.		кВт	1,70				
			Бте/ч	5.800				
			ккал/ч	1.500				
	Ном.		кВт	6,00	6,40			
			Бте/ч	20.500	21.800			
			ккал/ч	5.159	5.503			
	Макс.		кВт	7,70	8,00			
			Бте/ч	26.300	27.300			
			ккал/ч	6.621	6.879			
Входная мощность	Охлаждение	Ном.	кВт	1,50	1,85			
	Нагрев	Ном.	кВт	1,62	1,63			
Охлаждение помещений	Производительность	Ррасч.	кВт	5,00		6,00		
				Класс энергоэффективности				A++
	SEER				6,21	6,15		
	Годовое потребление энергии				кВтч/г	282	342	
	Условие А (35°C - 27/19)	Pdc		кВт	5,00		6,00	
					EERd			
		Потребляемая мощность		кВт	1,50		1,85	
	Условие В (30°C - 27/19)	Pdc		кВт	3,68		4,42	
					EERd			
		Потребляемая мощность		кВт	0,79		1,06	
	Условие С (25°C - 27/19)	Pdc		кВт	2,37		2,84	
					EERd			
		Потребляемая мощность		кВт	0,34		0,39	
	Условие D (20°C - 27/19)	Pdc		кВт	2,12		2,39	
					EERd			
Потребляемая мощность		кВт	0,18		0,20			

2 Технические характеристики

2

2-1 Мощность и потребляемая мощность				FTXF50A/RXF50B	FTXF60A/RXF60B	
Отопление (Умеренный климат)	Производительность	Ррасч.	кВт	4,60	4,80	
	Класс энергоэффективности			A+		
	SCOP/A			4,06		
	SCOPnet/A			4,09		
	Pdh Теплопроизводительность при -10°		кВт	4,12	4,24	
	Годовое потребление энергии			1.585	1.653	
	Необходимая резервная производительность по отоплению при проектных условиях			0,48	0,56	
	TOL	Tol (предельное значение рабочей температуры)		°C	-15	
		Pdh (заявленная теплопроизводительность)		кВт	4,20	4,22
		COPd (заявленный COP)			2,06	1,81
		Потребляемая мощность			2,04	2,33
	TBivalent	Tbiv (bivalent temperature)		°C	-7	
		Pdh (заявленная теплопроизводительность)		кВт	4,07	4,25
		COPd (заявленный COP)			2,71	2,25
		Потребляемая мощность			1,50	1,89
	Условие A (-7°C)	Pdh (заявленная теплопроизводительность)		кВт	4,07	4,25
		COPd (заявленный COP)			2,71	2,25
		Потребляемая мощность			1,50	1,89
	Условие B (2°C)	Pdh (заявленная теплопроизводительность)		кВт	2,48	2,58
		COPd (заявленный COP)			3,98	4,28
Потребляемая мощность			0,62	0,60		
Условие C (7°C)	Pdh (заявленная теплопроизводительность)		кВт	1,59	1,66	
	COPd (заявленный COP)			5,13	5,24	
	Потребляемая мощность			0,31	0,32	
Условие D (12°C)	Pdh (заявленная теплопроизводительность)		кВт	1,80	2,00	
	COPd (заявленный COP)			6,91	6,41	
	Потребляемая мощность			0,26	0,31	
Ток	Номинальный рабочий ток - 50 Гц	Охлаждение	A	6,90	8,10	
		Нагрев	A	7,30	7,20	
Охлаждение	Cdc (Снижение охлаждения)			0,25		
Отопление	Cdh (Снижение отопления)			0,25		
Функция охлаждения включена				Да		
Функция отопления включена				Да		
Комплект для умеренного климата включен				Да		
Комплект для холодного сезона включен				Нет		
Комплект для теплого сезона включен				Да		

2 Технические характеристики

2-1 Мощность и потребляемая мощность					FTXF50A/RXF50B	FTXF60A/RXF60B
Eurovent	Уровень звуковой мощности наруж. бл.	Охлаждение	Ном.	дБА	61	63
	Уровень звуковой мощности внутр. бл.	Охлаждение	Ном.	дБА	59	60
	Длина трубы	Охлаждение	Условия измерения	м	5,00	
Номинальная эффективность	EER				3,33	3,25
	COP				3,71	3,93
	Annual energy consumption			kWh	751	923
	Директива о маркировке классов энергоэффективности	Охлаждение			A	
		Нагрев			A	
Потребляемая мощность не в активном режиме	Режим ВЫКЛ термостата	PTO	Охлаждение	W	12	
			Нагрев	W	12	
	Режим нагревателя картера	PCK		W	0	
	Режим ВЫКЛ	POFF		W	1	
	Режим ожидания	Охлаждение	PSB	W	1	
			PSB	W	1	
Коэффициент мощности	Ном.	Охлаждение		%	94,60	99,10
		Нагрев		%	96,30	98,30

2 Технические характеристики

2

2-1 Мощность и потребляемая мощность				FTXF50A/RXF50B		FTXF60A/RXF60B		
Отопление (Теплый климат)	Производительность	Расч.н.	кВт	2,48		2,58		
	Класс энергоэффективности			A+++				
	SCOP			5,32		5,17		
	SCOPnet			5,39		5,24		
	Годовое потребление энергии			кВтч/г		699		
	Необходимая резервная производительность по отоплению при проектных условиях			кВт		0,00		
	TOL	Tol (предельное значение рабочей температуры)	°C		-15			
		Rdh (заявленная теплопроизводительность)	кВт	4,20		4,22		
		COPd (заявленный COP)			2,06		1,81	
		Потребляемая мощность			кВт		2,04	
	TBivalent	Tbiv (температура для бивалентной системы)	°C		2			
		Rdh (заявленная теплопроизводительность)	кВт	2,48		2,58		
		COPd (заявленный COP)			3,98		4,28	
		Потребляемая мощность			кВт		0,62	
	Условие B (2°C)	Rdh (заявленная теплопроизводительность)	кВт	2,48		2,58		
		COPd (заявленный COP)			3,98		4,28	
		Потребляемая мощность			кВт		0,62	
	Условие C (7°C)	Rdh (заявленная теплопроизводительность)	кВт	1,59		1,66		
		COPd (заявленный COP)			5,13		5,24	
		Потребляемая мощность			кВт		0,31	
Условие D (12°C)	Rdh (заявленная теплопроизводительность)	кВт	1,80		2,00			
	COPd (заявленный COP)			6,91		6,41		
	Потребляемая мощность			кВт		0,26		

Примечания

Номинальные значения холодопроизводительности основаны на: темп. внутри помещения: 27°C с.т., 19°C вл.т., температура наружного воздуха: 35°C с.т., эквивалентная длина трубы с хладагентом: 5 м, перепад высот: 0 м.

Номинальная теплопроизводительность: температура в помещении: 20°C DB, температура наружного воздуха: 7°C DB, 6°C CWB, эквивалентная длина труб с хладагентом: 5 м, перепад уровня: 0 м.

Рабочий диапазон см. в отдельных чертежах

Электрические параметры см. в отдельных чертежах

2 Технические характеристики

2-2 Технические параметры				RXF50B	RXF60B	
Регулирование мощности	Способ			Переменная (инвертор)		
Корпус	Цвет			Слоновая кость_		
Размеры	Блок	Высота	мм	734		
		Ширина	мм	870		
		Глубина	мм	373		
	Упакованный блок	Высота	мм	820		
		Ширина	мм	1.050		
		Глубина	мм	480		
Weight	Блок		кг	46,0	50,0	
	Упакованный блок		кг	50,0	54,0	
Упаковка	Вес		кг	4,0		
Теплообменник	Длина		мм	943	920	
	Ряды	Количество		1	2	
	Шаг ребер		мм	1,4		
	Ступени	Количество		32		
	Passes	Quantity		2,2		
	Tube type		7Hi-XD			
	Ребро	Тип		Вафельное ребро (PE)		
	Компрессор	Model			2YC40JXD#C	
Объем масла		см	650			
Тип			Герметичный компрессор ротационного типа			
Выход		W	1.300,0			
Тип масла			FW68DA			
Вентилятор	Тип			Осевой вентилятор		
	Расход воздуха	Охлаждение	Ном.	м /мин	43,2	47,8
				куб. фт/мин	1.527	1.689
		Нагрев	Ном.	м /мин	43,2	45,3
				куб. фт/мин	1.527	1.600
	Двигатель вентилятора	Model			D90B-37	
Мощность		W	58	81		
Скорость		Охлаждение	Выс.	об/мин	780	840
			Ном.	об/мин	710	780
			Низк.	об/мин	710	780
		Нагрев	Выс.	об/мин	710	740
			Ном.	об/мин	710	740
			Низк.	об/мин	710	740
Уровень звуковой мощности	Охлаждение		дБА	61	63	
	Нагрев		дБА	61	63	
Уровень звукового давления	Охлаждение	Ном.	дБА	47	49	
	Нагрев	Ном.	дБА	49		
Хладагент	Type			R-32		
	Заправка		кг	0,90	1,15	
			TCO ₂ eq	0,61	0,78	
	GWP			675		
Подсоединения труб	Жидкость	НД	мм	6,4		
	Газ	НД	мм	12,7		
	Drain	OD	мм	16		
	Длина трубы	Макс.	НБ - ВБ	м	30	
	Additional refrigerant charge			kg/m	0.02 (для длины труб свыше 10 м)	
	перепад уровня	IU - OU	Макс.	м	20	
	Теплоизоляция			Трубопроводы для жидкости и газа		

2 Технические характеристики

Стандартные аксессуары : Сливная пробка; Количество : 1;

Стандартные аксессуары : Инструкции по установке; Количество : 1;

Стандартные аксессуары : Табличка с данными о заправке хладагентом; Количество : 1;

Стандартные аксессуары : Этикетки о фторированных парниковых газах на нескольких языках; Количество : 1;

Стандартные аксессуары : Сливная крышка (1); Количество : 6;

Стандартные аксессуары : Сливная крышка (2); Количество : 3;

2

2-3 Электрические параметры			RXF50B	RXF60B
Power supply	Фаза		1~	
	Частота	Гц	50	
	Voltage	V	220-240	
Wiring connections	For power supply	Quantity	3	
		Remark	Вкл. заземляющий провод	
	For connection with indoor	Количество	4	
		Remark	Вкл. заземляющий провод	

Примечания

Рабочий диапазон см. в отдельных чертежах

Электрические параметры см. в отдельных чертежах

Содержит фторированные парниковые газы

3 Электрические параметры

3 - 1 Электрические данные

RXF-B

Ограничения на сочетание блоков		Электропитание				COMP		OFM		IFM		
Наружный агрегат	Внутренний агрегат	①	②	③	MCA	MFA	RHz	RLA	кВт	FLA	кВт	FLA
FTXP50L2V1B	RXP50L2V1B	50	220	MAX. 50Hz 264V MIN. 50Hz 198V	14,5	16	54	6,5	0,080	0,53	0,045	0,43
		50	230					6,3				
		50	240					6,1				
FTXP60L2V1B	RXP60L2V1B	50	220	MAX. 50Hz 264V MIN. 50Hz 198V	15,7	16	66	8,1	0,058	0,38	0,049	0,46
		50	230					8,0				
		50	240					7,9				
FTXP71L2V1B	RXP71L2V1B	50	220	MAX. 50Hz 264V MIN. 50Hz 198V	15,7	16	84	11,9	0,058	0,38	0,049	0,46
		50	230					11,8				
		50	240					11,7				
FTXF50A2V1B	RXF50B2V1B	50	220	MAX. 50Hz 264V MIN. 50Hz 198V	14,5	16	54	7,1	0,068	0,34	0,045	0,43
		50	230					6,9				
		50	240					6,8				
FTXF60A2V1B	RXF60B2V1B	50	220	MAX. 50Hz 264V MIN. 50Hz 198V	15,7	16	66	8,2	0,068	0,34	0,049	0,46
		50	230					8,1				
		50	240					8,0				
FTXF71A2V1B	RXF71A2V1B	50	220	MAX. 50Hz 264V MIN. 50Hz 198V	15,7	16	84	12,3	0,068	0,34	0,049	0,46
		50	230					12,2				
		50	240					12,1				

Примечания

- RLA основаны на следующих условиях.
Температура в помещении 27°C DB / 19°C WB
Температура снаружи 35°C DB
- Сечение проводника следует выбирать по MCA.
- Максимально допустимое различие напряжения фаз составляет 2%.
- Используйте выключатель-автомат вместо плавкого предохранителя.

Обозначения

①	Гц	COMP	Компрессор
②	Напряжение	OFM	Мотор наружного вентилятора
③	Диапазон изменения напряжения	IFM	Электродвигатель внутреннего вентилятора
MCA	Минимальный ток в цепи [A]	FLA	Ток при полной нагрузке [A]
MFA	Максимальный ток плавкого предохранителя [A]	кВт	Номинальная выходная мощность мотора вентилятора
RLA	Номинальный ток нагрузки [A]	RHz	Номинальная рабочая частота [Гц]

3D115378

4 Таблицы производительности

4 - 1 Таблицы холодо-/теплопроизводительности

FTXF50A / RXF50B

Охлаждение 50 Гц 230 В

AFR	16,8
BF	0,27

Температура в помещении		Температура снаружи [°C DB]																	
EWB	EDB	20			25			30			32			35			40		
°C	°C	TC	SHC	PI	TC	SHC	PI	TC	SHC	PI	TC	SHC	PI	TC	SHC	PI	TC	SHC	PI
14,0	20	5,12	3,71	1,15	4,89	3,59	1,27	4,66	3,47	1,37	4,56	3,42	1,42	4,42	3,35	1,48	4,19	3,24	1,59
16,0	22	5,35	3,64	1,16	5,12	3,53	1,27	4,89	3,42	1,37	4,79	3,38	1,43	4,65	3,31	1,49	4,42	3,20	1,60
18,0	25	5,58	3,80	1,16	5,35	3,70	1,28	5,12	3,59	1,38	5,02	3,55	1,43	4,88	3,49	1,49	4,65	3,39	1,61
19,0	27	5,70	3,99	1,17	5,47	3,89	1,28	5,23	3,79	1,38	5,14	3,75	1,44	5,00	3,70	1,50	4,77	3,60	1,61
22,0	30	6,04	3,85	1,18	5,81	3,76	1,29	5,58	3,67	1,39	5,49	3,63	1,44	5,35	3,58	1,51	5,11	3,50	1,62
24,0	32	6,27	3,74	1,19	6,04	3,66	1,30	5,81	3,58	1,40	5,72	3,55	1,45	5,58	3,50	1,51	5,34	3,42	1,63

Нагрев 50 Гц 230 В

AFR	17,3
-----	------

Температура в помещении		Температура снаружи [°C WB]											
EDB		-15		-10		-5		0		6		10	
°C	°C	TC	PI	TC	PI	TC	PI	TC	PI	TC	PI	TC	PI
15,0	20	2,86	1,04	3,43	1,10	4,01	1,15	4,58	1,51	6,21	1,58	6,75	1,64
20,0	20	2,68	1,07	3,26	1,13	3,83	1,18	4,41	1,54	6,00	1,62	6,54	1,67
22,0	20	2,61	1,09	3,19	1,14	3,76	1,19	4,34	1,56	5,92	1,63	6,46	1,69
24,0	20	2,54	1,10	3,12	1,15	3,69	1,20	4,27	1,57	5,83	1,65	6,38	1,70
25,0	20	2,51	1,10	3,08	1,16	3,66	1,21	4,23	1,58	5,79	1,65	6,33	1,71
27,0	20	2,43	1,11	3,01	1,17	3,59	1,22	4,17	1,59	5,71	1,67	6,25	1,72

Обозначения

AFR : Скорость воздушного потока [м³/мин]
 BF : Коэффициент
 EWB : Температура по влажному термометру на входе (°C вл.т.)
 EDB : Температура по сухому термометру на входе (°C сух.т.)
 TC : Общая мощность [кВт]
 SHC : Производительность по явному теплу [кВт]
 PI : Потребляемая мощность [кВт]

Примечания

- Указанные значения соответствуют "чистой" производительности, т.е. учитывают нагревание от двигателя
- Ячейки с полужирным шрифтом соответствуют стандартным условиям.
Номинальная рабочая частота [Гц]
- Значения производительности основаны на следующих условиях:
Соответствующая длина трубы для хладагента: 5 м
Разность уровней: 0 м
- Скорость воздушного потока и коэффициент байпасирования указаны в таблице.

3D113930A

FTXF60A / RXF60B

Охлаждение 50 Гц 230 В

AFR	17,3
BF	0,27

Температура в помещении		Температура снаружи [°C DB]																	
EWB	EDB	20			25			30			32			35			40		
°C	°C	TC	SHC	PI	TC	SHC	PI	TC	SHC	PI	TC	SHC	PI	TC	SHC	PI	TC	SHC	PI
14,0	20	6,15	4,35	1,42	5,87	4,20	1,55	5,59	4,05	1,69	5,48	4,00	1,74	5,31	3,91	1,83	5,03	3,77	1,97
16,0	22	6,42	4,27	1,43	6,14	4,13	1,56	5,86	4,00	1,70	5,75	3,94	1,76	5,59	3,86	1,83	5,31	3,73	1,97
18,0	25	6,70	4,44	1,44	6,42	4,31	1,58	6,14	4,18	1,71	6,03	4,13	1,77	5,86	4,05	1,85	5,58	3,93	1,98
19,0	27	6,84	4,65	1,44	6,56	4,52	1,58	6,28	4,40	1,71	6,17	4,35	1,77	6,00	4,28	1,85	5,72	4,16	1,99
22,0	30	7,25	4,47	1,45	6,97	4,36	1,59	6,69	4,25	1,72	6,58	4,21	1,78	6,41	4,14	1,86	6,14	4,04	2,00
24,0	32	7,53	4,34	1,46	7,25	4,24	1,60	6,97	4,14	1,73	6,86	4,10	1,79	6,69	4,04	1,87	6,41	3,94	2,00

Нагрев 50 Гц 230 В

AFR	17,9
-----	------

Температура в помещении		Температура снаружи [°C WB]											
EDB		-15		-10		-5		0		6		10	
°C	°C	TC	PI	TC	PI	TC	PI	TC	PI	TC	PI	TC	PI
15,0	20	3,04	1,05	3,67	1,11	4,28	1,16	4,89	1,51	6,62	1,60	7,20	1,65
20,0	20	2,86	1,08	3,47	1,13	4,09	1,18	4,70	1,55	6,40	1,63	6,98	1,68
22,0	20	2,79	1,09	3,40	1,14	4,01	1,20	4,63	1,56	6,31	1,65	6,89	1,70
24,0	20	2,71	1,10	3,33	1,16	3,94	1,21	4,55	1,58	6,23	1,66	6,80	1,71
25,0	20	2,67	1,11	3,28	1,16	3,90	1,22	4,52	1,59	6,18	1,66	6,76	1,72
27,0	20	2,60	1,11	3,21	1,17	3,82	1,22	4,43	1,60	6,09	1,68	6,67	1,73

Обозначения

AFR : Скорость воздушного потока [м³/мин]
 BF : Коэффициент
 EWB : Температура по влажному термометру на входе (°C вл.т.)
 EDB : Температура по сухому термометру на входе (°C сух.т.)
 TC : Общая мощность [кВт]
 SHC : Производительность по явному теплу [кВт]
 PI : Потребляемая мощность [кВт]

Примечания

- Указанные значения соответствуют "чистой" производительности, т.е. учитывают нагревание от двигателя
- Ячейки с полужирным шрифтом соответствуют стандартным условиям.
Номинальная рабочая частота [Гц]
- Значения производительности основаны на следующих условиях:
Соответствующая длина трубы для хладагента: 5 м
Разность уровней: 0 м
- Скорость воздушного потока и коэффициент байпасирования указаны в таблице.

3D113931A

5 Размерные чертежи

5 - 1 Размерные чертежи

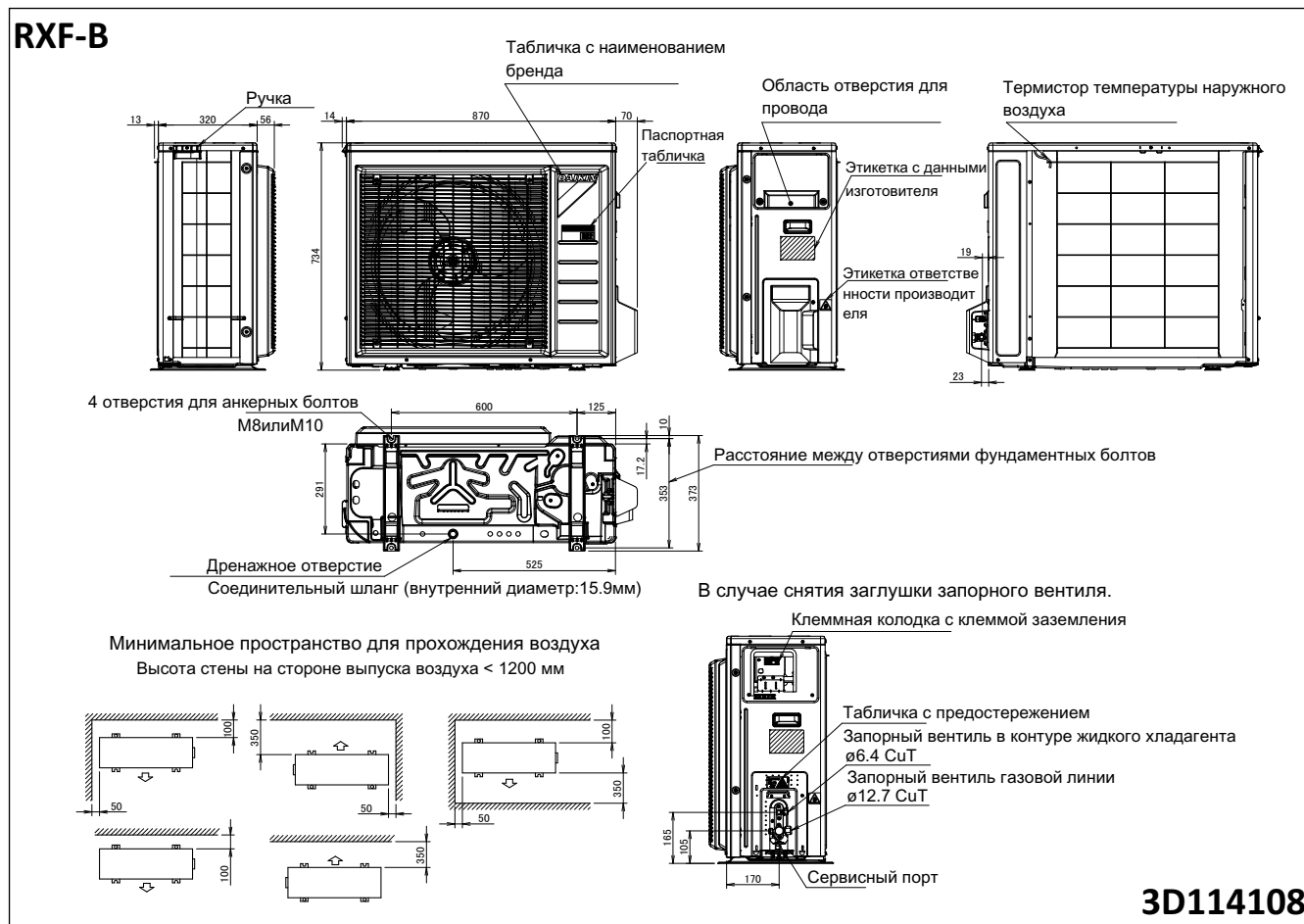

6 Центр тяжести

6 - 1 Центр тяжести

RXF50B

6

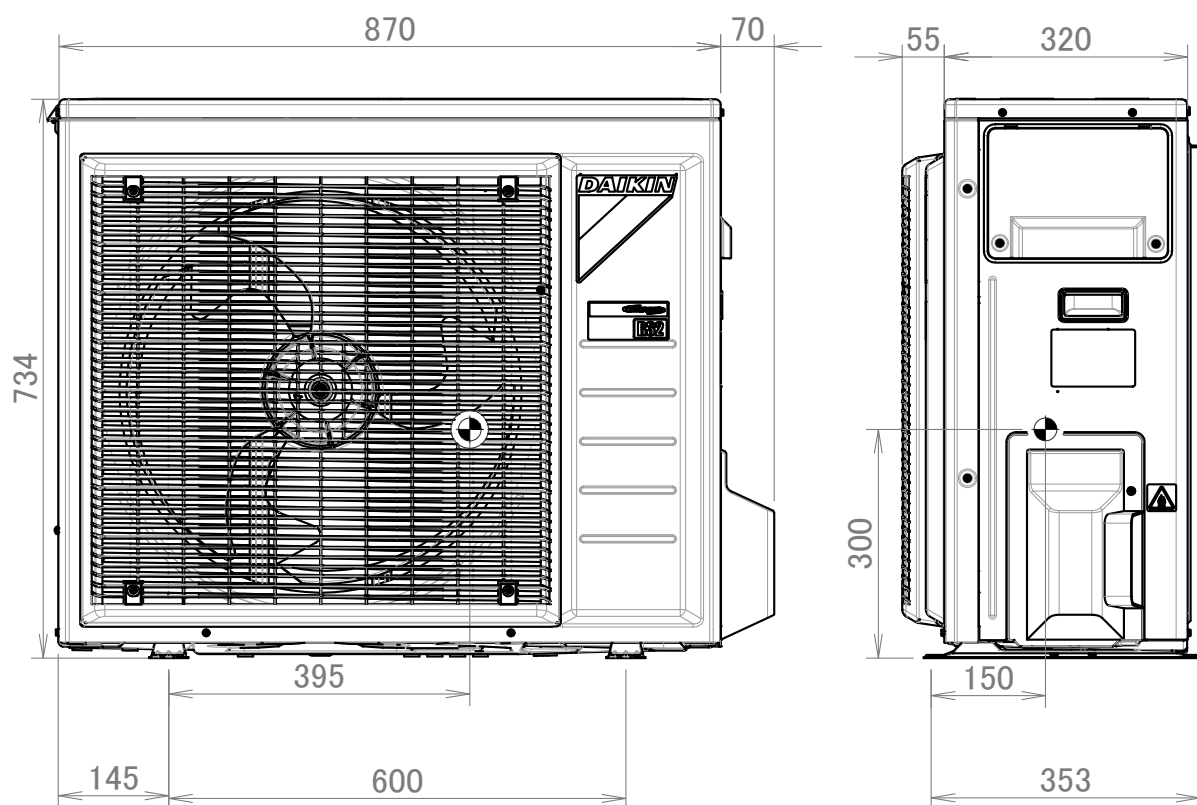

4D114820

6 Центр тяжести

6 - 1 Центр тяжести

RXF60B

6

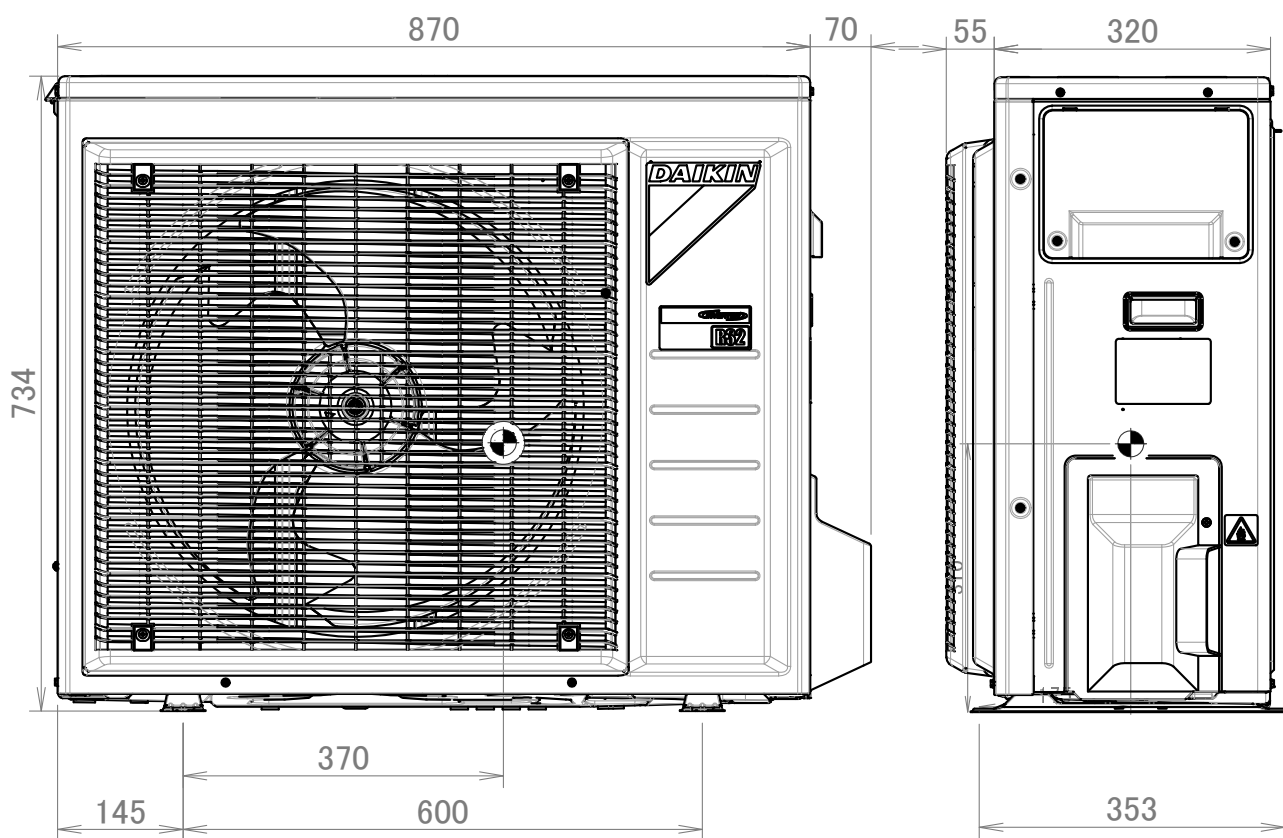

4D114824

7 Схемы трубопроводов

7 - 1 Схемы трубопроводов

RXF50B

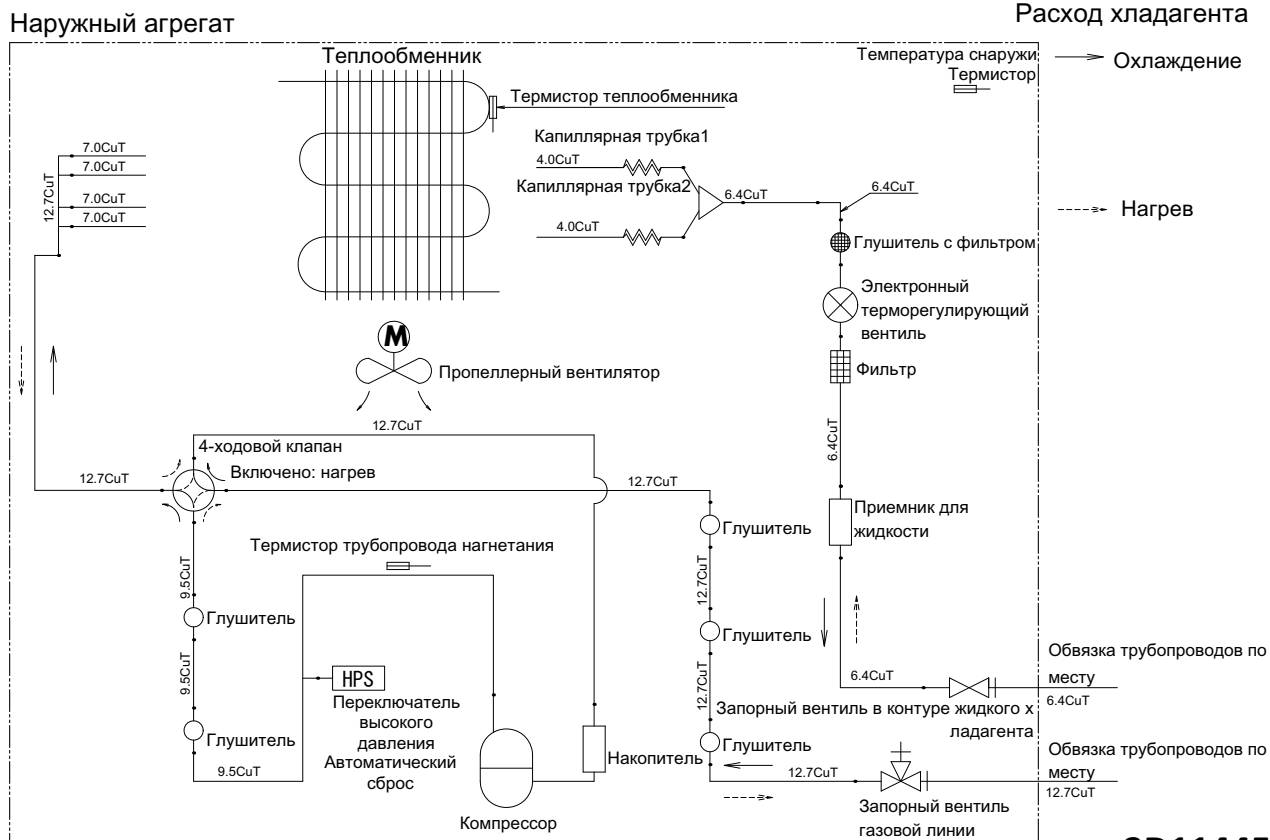

3D114451

RXF60B

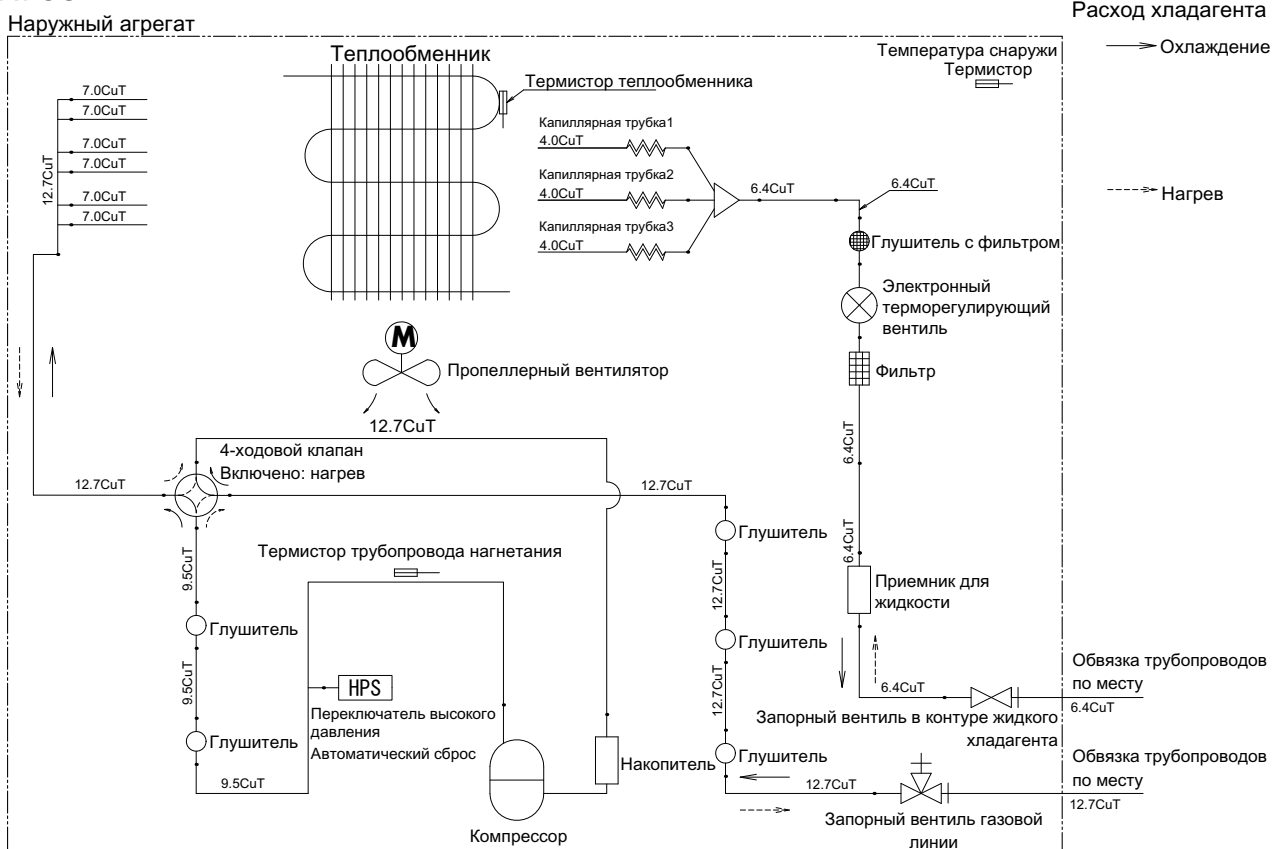

3D114450

8 Монтажные схемы

8 - 1 Монтажные схемы - Одна фаза

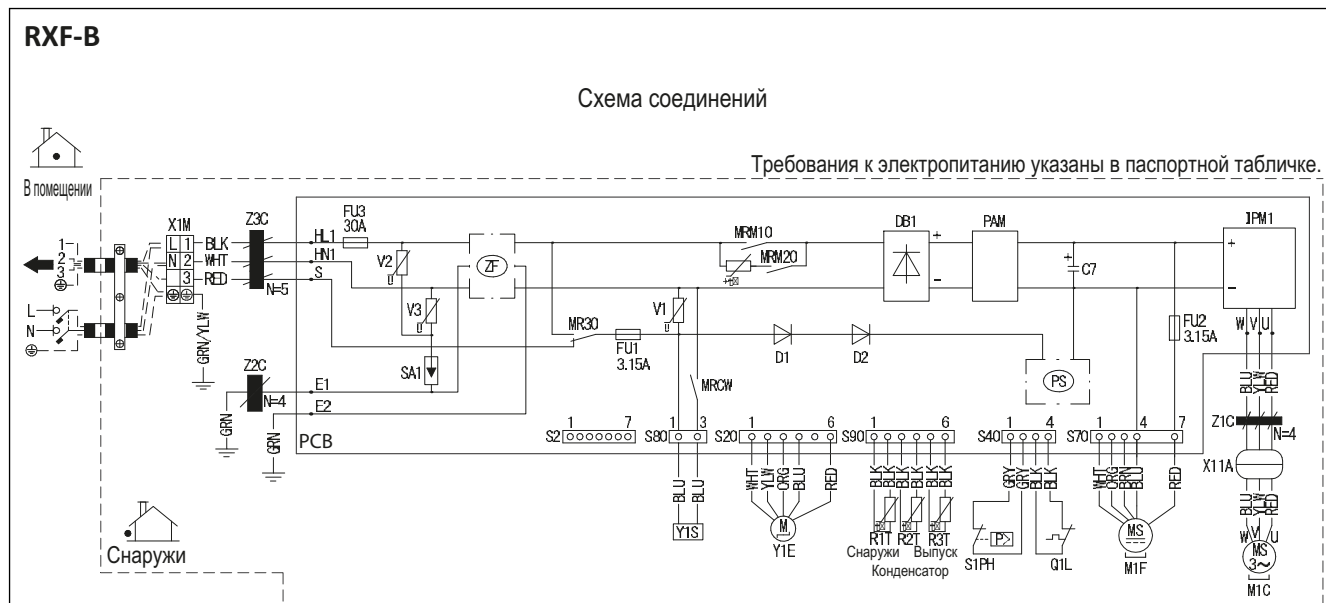

C7	Конденсатор
D1, D2	Диод
DB1	Диодный мост
E1, E2, HL1, HN1, S, U, V, W	Соединение
FU1, FU2, FU3	Предохранитель
IPM1	Интеллектуальный модуль питания
L	Фаза
M1C	Двигатель компрессора
M1F	Двигатель вентилятора
MR30, MRCW, MRM10, MRM20	Магнитное реле
N	Нейтраль
N=4, N=5	Количество проходов
PAM	Амплитудно-импульсная модуляция
PCB	Печатная плата
PS	Импульсный источник питания
Q1L	Устройство защиты от перезагрузки
R1T, R2T, R3T	Термистор
S1PH	Переключатель высокого давления
S2, S20, S40, S70, S80, S90	Вывод-соединитель
SA1	Разрядник
V1, V2, V3	Варистор
X11A	Соединитель
X1M	Колodka зажимов
Y1E	Катушка электронного расширительного клапана
Y1S	Катушка обратного электромагнитного клапана
Z1C, Z2C, Z3C	Ферритовый сердечник
ZF	Шумовой фильтр

- ⊕ : Заземление
- ⚡ : Защитное заземление
- ▬ : Подключение на месте

ЦВЕТА ПРОВОДОВ

- BLK : Черный
- BLU : Синий
- BRN : Коричневый
- GRN : Зеленый
- GRY : Серый
- ORG : Оранжевый
- RED : Красный
- WHT : Белый
- YLW : Желтый

3D114452A

9 Данные об уровне шума

9 - 1 Спектр звукового давления

9

RXF50B

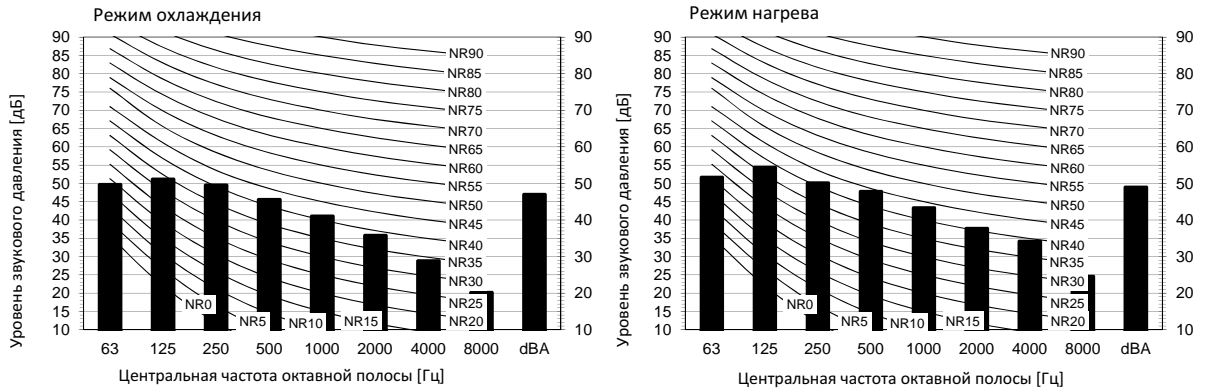

Обозначение

dBA= уровень звукового давления по шкале A (шкала A по стандарту IEC).

A Наклп

B ■ Скорость вентилятора:

Общее значение, дБ

Охлаждение	Общее значение, дБ
A	B
dBA	47

Нагрев Общее значение, дБ

Нагрев	Общее значение, дБ
A	B
dBA	49

Местоположение микрофона

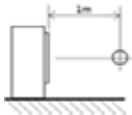

Примечания

1. Рабочие условия: электропитание 220-240 В / 220 В 50/60 Гц; стандарт JIS
2. Фоновый шум уже учтен.
3. Шум во время работы изменяется в зависимости от условий эксплуатации и условий окружающей среды.
4. Метод измерения шума в процессе работы соответствует JISC9612.
5. Место измерения: безэховая камера

3D115241

RXF60B

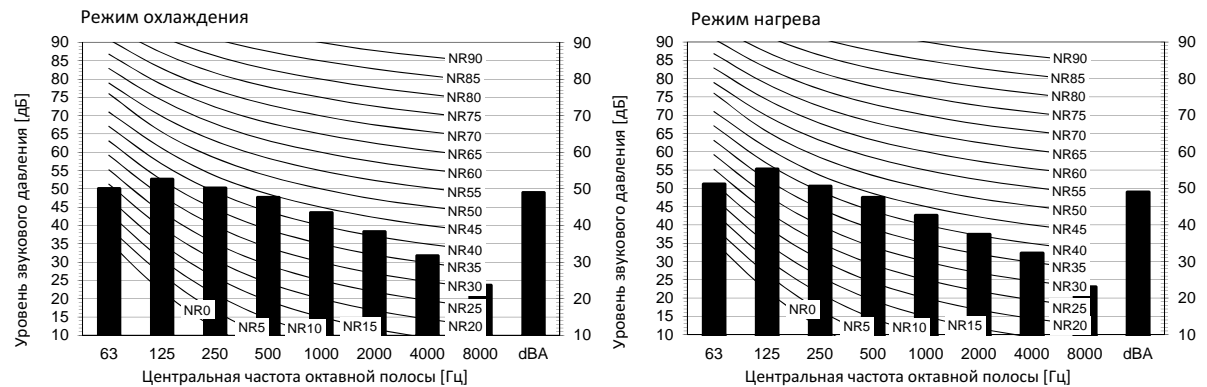

Обозначение

dBA= уровень звукового давления по шкале A (шкала A по стандарту IEC).

A Наклп

B ■ Скорость вентилятора:
Высокая

Охлаждение Общее значение, дБ

Охлаждение	Общее значение, дБ
A	B
dBA	49

Нагрев Общее значение, дБ

Нагрев	Общее значение, дБ
A	B
dBA	49

Местоположение микрофона

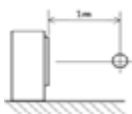

Примечания

1. Рабочие условия: электропитание 220-240 В / 220 В 50/60 Гц; стандарт JIS
2. Фоновый шум уже учтен.
3. Шум во время работы изменяется в зависимости от условий эксплуатации и условий окружающей среды.
4. Метод измерения шума в процессе работы соответствует JISC9612.
5. Место измерения: безэховая камера

3D115242

10 Рабочий диапазон

10 - 1 Рабочий диапазон

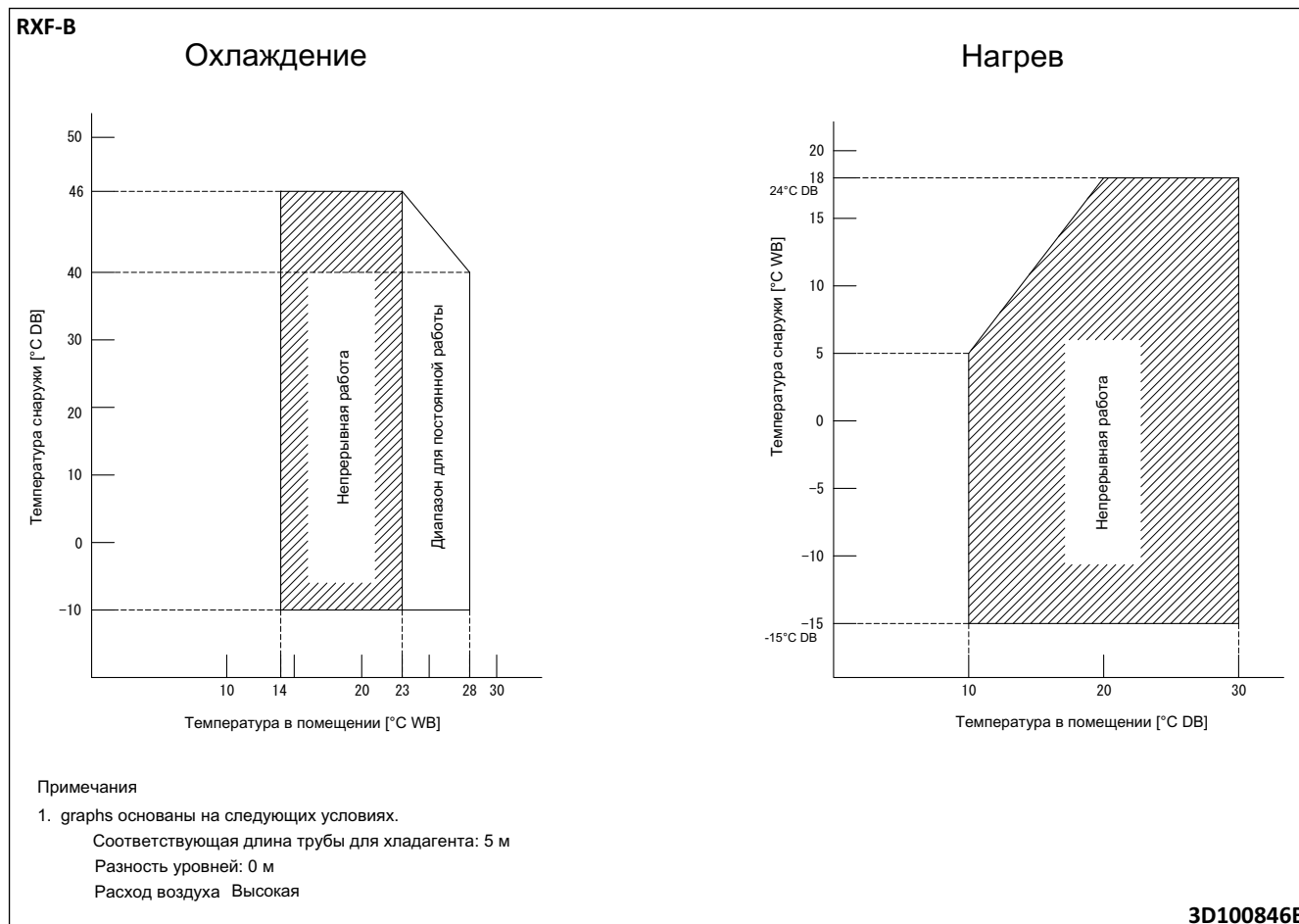

Daikin Europe N.V. Naamloze Vennootschap - Zandvoordestraat 300, B-8400 Oostende - Belgium - www.daikin.eu - BE 0412 120 336 - RPR Oostende

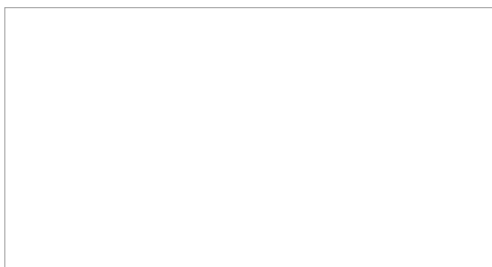

EEDRU19 08/19



Daikin Europe N.V. принимает участие в программе сертификации Eurovent рабочих характеристик жидкостных холодильных установок и жидкостных тепловых насосов, фанкойлов и систем с переменным расходом хладагента. Проверьте действительность сертификата на сайте: www.eurovent-certification.com



Настоящий буклет составлен только для справочных целей и не является предложением, обязательным для выполнения компанией Daikin Europe N.V. Его содержание составлено компанией Daikin Europe N.V. на основании сведений, которыми она располагает. Компания не дает прямую или связанную гарантию относительно полноты, точности, надежности или соответствия конкретной цели ее содержания, а также продуктов и услуг, представленных в нем. Технические характеристики могут быть изменены без предварительного уведомления. Компания Daikin Europe N.V. отказывается от какой-либо ответственности за прямые или косвенные убытки, понимаемые в самом широком смысле, вытекающие из прямого или косвенного использования и/или трактовки данного буклета. На все содержание распространяется авторское право Daikin Europe N.V.