

### Инструкция по эксплуатации.

Качество и комплектность изделия рекомендуется проверять в магазине при покупке в распакованном виде. Сборка изделия должна производиться в порядке, изложенном в настоящей инструкции. В процессе эксплуатации изделий необходимо периодически затягивать ослабленные винтовые соединения. В случае необходимости перемещения изделия по квартире перед его перестановкой, необходимо полностью освободить его от груза (матраца). Во избежание поломки имеющихся опор передвигание производить приподнимая изделие над уровнем пола. Удаление пыли с изделий следует производить слегка влажной мягкой салфеткой. Во избежание коробления деталей и изменения цвета изделия следует избегать установки мебели на прямых солнечных лучах.

При эксплуатации изделий набора **ЗАПРЕЩАЕТСЯ**:

- устанавливать мебель вблизи отопительных приборов и вплотную к сырým стенам и в помещениях с относительной влажностью более 70%;
- температура нагрева элементов мебели не должна превышать +40 °С.
- в процессе сборки и эксплуатации изделий набора становиться ногами на горизонтальные щиты и витрины;
- применять химические чистящие средства для уборки мебели;

### Гарантии изготовителя

1. Гарантийный срок эксплуатации изделия - 24 месяца со дня продажи магазином. В период гарантийного срока изготовитель гарантирует ремонт изделий или их замену, если потребителем не нарушены правила эксплуатации.
2. Претензии предъявляются потребителем непосредственно в торгующую организацию, в которой была приобретена мебель, предъявив настоящую "Инструкцию по сборке" и копию товарного чека.
3. Изделия **Полка 1NL**, **Полка 1NM**, **Полка 1NB**, **Полка 1N**, входящие в состав набора модульной мебели «**OSKAR**», соответствует требованиям ГОСТ 16371-93, ТР ТС 025/2012.
4. Срок службы мебели - 10 лет.
5. Предприятие-изготовитель оставляет за собой право вносить изменения в конструкцию изделия, не ухудшая его конструктивные и эксплуатационные характеристики.

**Важно!** Сохраните, пожалуйста, инструкцию в случае повторной сборки мебели или рекламации. В случае составления рекламации пользуйтесь, пожалуйста, обозначением из инструкции сборки.

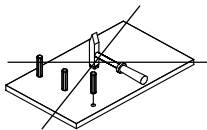
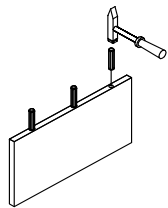

# Инструкция по сборке

## Набор модульной мебели "OSKAR"

<b>Полка 1NL</b>	АН-018.39.00.00	<b>Полка 1NB</b>	АН-018.41.00.00
<b>Полка 1NM</b>	АН-018.40.00.00	<b>Полка 1N</b>	АН-018.42.00.00

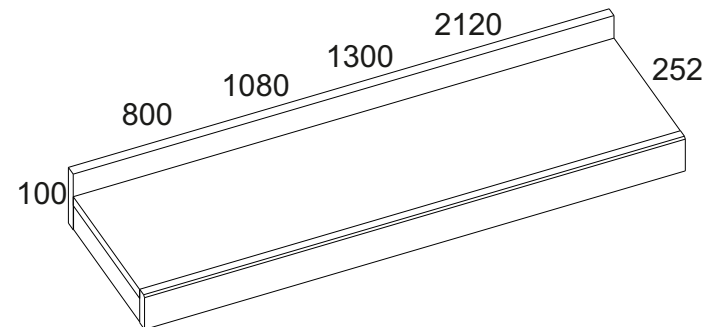

Дата изготовления

Штамп ОТК

Дата продажи

Штамп магазина

**ИООО "АНРЭКС"**

Республика Беларусь, 224025  
г.Брест, ул. Катин Бор, 119  
тел/факс (+375162) 29-74-68









№ ТС BY/112 11.01. ТР025 018 01332  
от 11.05.2015  
до 04.05.2020



## 1. Комплектность изделия.

№ эл-та	Наименование	Длина мм.	Ширина мм.	Толщина мм.	Кол-во шт.	№ пачки
180	Планка горизонтальная: 1NL	800	60	16	1	1/1
182	1NM	1080	60	16	1	1/1
181	1NB	1300	60	16	1	1/1
183	1N	2120	60	16	1	1/1
330	Полка: 1NL	800	220	16	1	1/1
332	1NM	1080	220	16	1	1/1
331	1NB	1300	220	16	1	1/1
333	1N	2120	220	16	1	1/1
972	Планка горизонтальная: 1NL	43	220	16	2	1/1
972	1NM	43	220	16	2	1/1
972	1NB	43	220	16	2	1/1
972	1N	43	220	16	3	1/1
971	Щит вертикальный: 1NL	800	100	16	1	1/1
974	1NM	1080	100	16	1	1/1
973	1NB	1300	100	16	1	1/1
975	1N	2120	100	16	1	1/1

## 2. Комплект фурнитуры.

<b>A1</b>  3(*4) (**6)	<b>A2</b>  3(*4) (**6)	<b>C1</b>  8(*9) (**15)	<b>R24</b>  7x50 5(*7) (**12)	<b>B3</b>  2 (**3)
<b>B5</b>  10x50 2 (**3)	<b>S5</b>  3(*4) (**6)	<b>R19</b>  6,0x13 6 (**8)	<b>I</b>  1	

- \*Количество фурнитуры указано для полки 1NB. (L=1300)  
\*\*Количество фурнитуры указано для полки 1N. (L=2120)
- Полки 1NM, 1NB, 1N собираются аналогично Полке 1NL.

\* Полка в сборе навешивается на дюбель с шурупом B5 на желаемой высоте.  
Расстояние между дюбелями в соответствии с расстоянием отверстий под навеску 620мм (1NL), 988 мм (1NM), 1120 мм (1NB), 960 мм (1N).  
\*Закрывать заглушками S5 эксцентриковые стяжки A2.

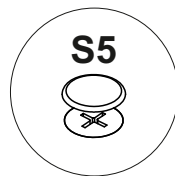

## 3. Порядок сборки.

Для сборки привлечь квалифицированных специалистов!

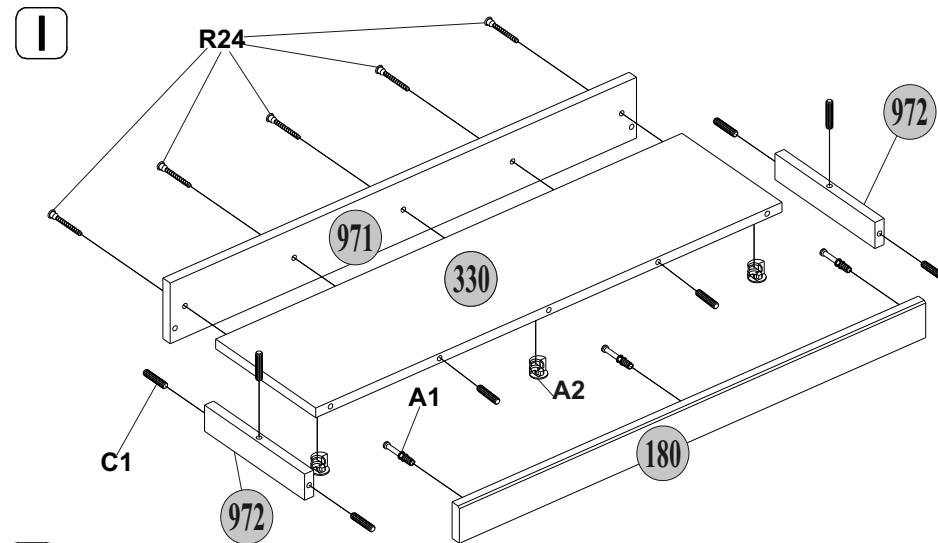

II

\* Для достижения вертикальности щита вертикального поз. 971 применить еврошуруп R19 с тыльной стороны щита вертикального.

