

Устройство продукта

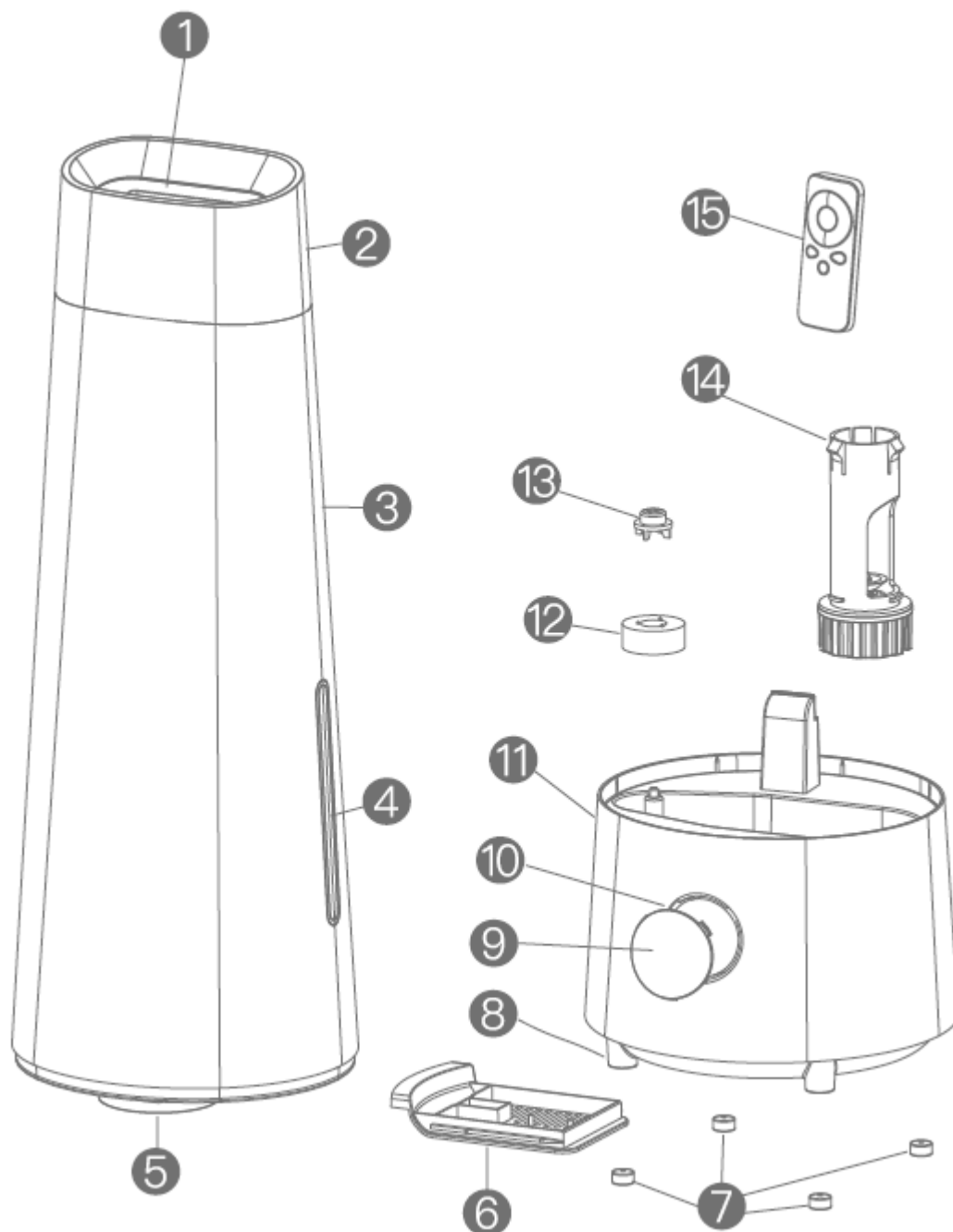

- | | | | | | |
|----|------------------------------------|----|---------------------------|----|--------------------------|
| 1 | Отверстие для выхода водяного пара | 2 | Головной щиток | 3 | Резервуар для воды |
| 4 | Окошко уровня воды | 5 | Днище резервуара для воды | 6 | Воздухозаборная задвижка |
| 7 | Резиновые ножки | 8 | Основание | 9 | Защитная крышка дисплея |
| 10 | Дисплей | 11 | Поддон | 12 | Поплавок |

13 Сальник поплавка

14 Водяной клапан

15 Пульт управления

Электрическая схема

Следующая схема дана только для справки, и она может подвергаться изменениям без предварительного на то уведомления. Ссылайтесь на продукт в случае наличия какого-либо расхождения. Deerma оставляет за собой право окончательной интерпретации содержания, указанного здесь.

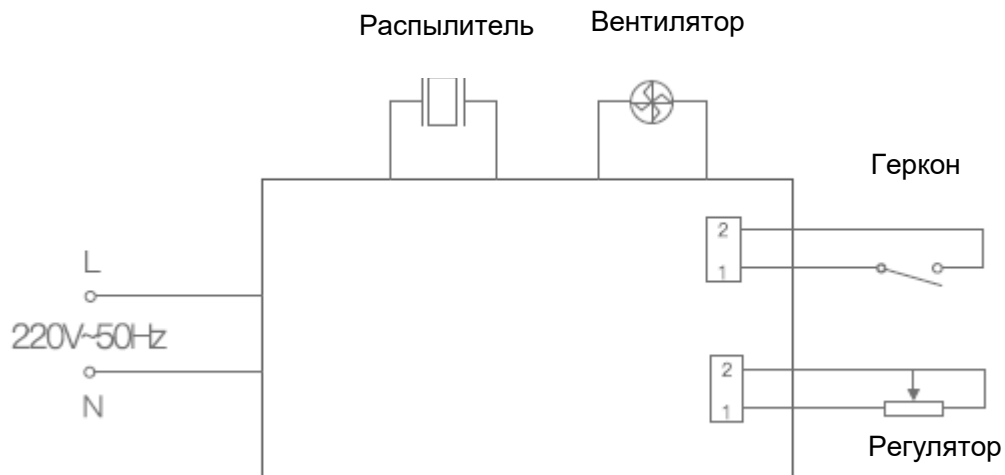

Меры безопасности

1. Благодарим вас за покупку увлажнителя воздуха Deerma. Пожалуйста, внимательно прочитайте данное руководство по эксплуатации перед использованием продукта.
2. Убедитесь, что принятое напряжение и частота соответствуют указанным напряжению и частоте устройства, то есть 220В и 50Гц.
3. Не разбирайте, не ремонтируйте и не модифицируйте устройство произвольно.
4. Любой поврежденный шнур питания должен быть заменен производителем или его отделом технического обслуживания, либо другими аналогичными профессиональными отделами или персоналом технического обслуживания во избежание опасности.
5. В случае каких-либо отклонений в работе устройства, немедленно отсоедините разъем электропитания[^], после этого, устройство должно быть отремонтировано производителем, его отделом технического обслуживания или другим аналогичным профессиональным персоналом.
6. Регулярно очищайте от пыли разъем электропитания[^].
7. Выключите питание и выньте разъем электропитания из розетки перед чисткой или перемещением устройства.
8. Удерживайте разъем электропитания при его вытягивании из розетки, вместо того, чтобы силой вытягивать его за шнур.
9. Не перемещайте и не переворачивайте устройство, когда оно включено и работает или при любых обстоятельствах, связанных с водой.
10. Не прикасайтесь к воде и компонентам в резервуаре для воды, когда устройство включено.
11. Во время работы устройства, не закрывайте воздухозаборник или отверстие для выпуска водяного пара полотенцем или другими предметами.
12. Устройство не разработано или произведено для игр. Пожалуйста, держите его подальше от младенцев и детей во избежание несчастных случаев. Не кладите его на детскую кроватку, детскую коляску или игровой манеж. Не позволяйте младенцам или детям играть с устройством или пользоваться им.
13. Не используйте устройство на наклонной поверхности. Кладите его на ровные и твердые места.
14. Не добавляйте какие-либо эфирные масла или аналогичные вещества, которые не производятся и не контролируются Deerma, в поддон или бак для воды устройства.
15. Не используйте устройство на кухне. Держите его подальше от источников тепла. Предотвращайте прямое воздействие солнечных лучей на устройство. Держите его на расстоянии не менее 2 метров от другой мебели или любого другого прибора во избежание на
16. Выньте разъем электропитания из розетки, прежде чем наполнять устройство водой.

Меры предосторожности

- 1) Принятое напряжение питания должно соответствовать номинальному напряжению увлажнителя воздуха. В противном случае не используйте увлажнитель воздуха и обратитесь к дилеру;
- 2) После получения увлажнителя воздуха, поместите его в условия комнатной температуры на 30 минут перед использованием, чтобы предотвратить повреждение бака для воды, вызванное резкими перепадами температуры;
- 3) Используйте увлажнитель воздуха при нормальной комнатной температуре (5°C-40°C);
- 4) Разместите увлажнитель воздуха на ровной поверхности и не допускайте его опрокидывания;
- 5) Не размещайте увлажнитель воздуха непосредственно на деревянный пол; в противном случае деревянный пол может быть деформирован и поврежден из-за воздействия влаги;
- 6) Разместите и используйте увлажнитель воздуха как минимум в 2 метрах от любой мебели или любого другого прибора; в противном случае мебель или прибор могут подвергнуться воздействию влаги;
- 7) Держите устройство подальше от источников тепла. Не допускайте на него прямого воздействия солнечных лучей;
- 8) Ни в коем случае не заполняйте поддон и бак для воды горячей (выше 40°C) водой; в противном случае увлажнитель воздуха будет поврежден;
- 9) Ни в коем случае не допускайте попадания воды из отверстия для выпуска воздуха в основной корпус; если на основном корпусе окажется вода, используйте сухую ткань, чтобы вытереть воду и предотвратить любое повреждение, связанное с этим;
- 10) Если температура в комнате ниже 00, слейте воду из поддона и бака для воды; в противном случае увлажнитель будет поврежден замерзшей водой;
- 11) Не помещайте какой-либо металл, химикаты или моющие средства в поддон; в противном случае распыление будет плохим;
- 12) Выключите увлажнитель воздуха и выньте разъем электропитания из розетки перед тем, как сливать воду из бака для воды;
- 13) Если требуется какое-либо перемещение устройства, его очистка или заполнение водой, необходимо отключить питание и вынуть разъем электропитания из розетки; не перемещайте устройство произвольно во время его работы;
- 14) Никогда не заливайте воду через отверстие для выпуска водяного пара и воздухозаборное отверстие;
- 15) Во время чистки устройства, не допускайте попадания воды во внутрь него;
- 16) Не разбирайте основные компоненты произвольно.

deerma

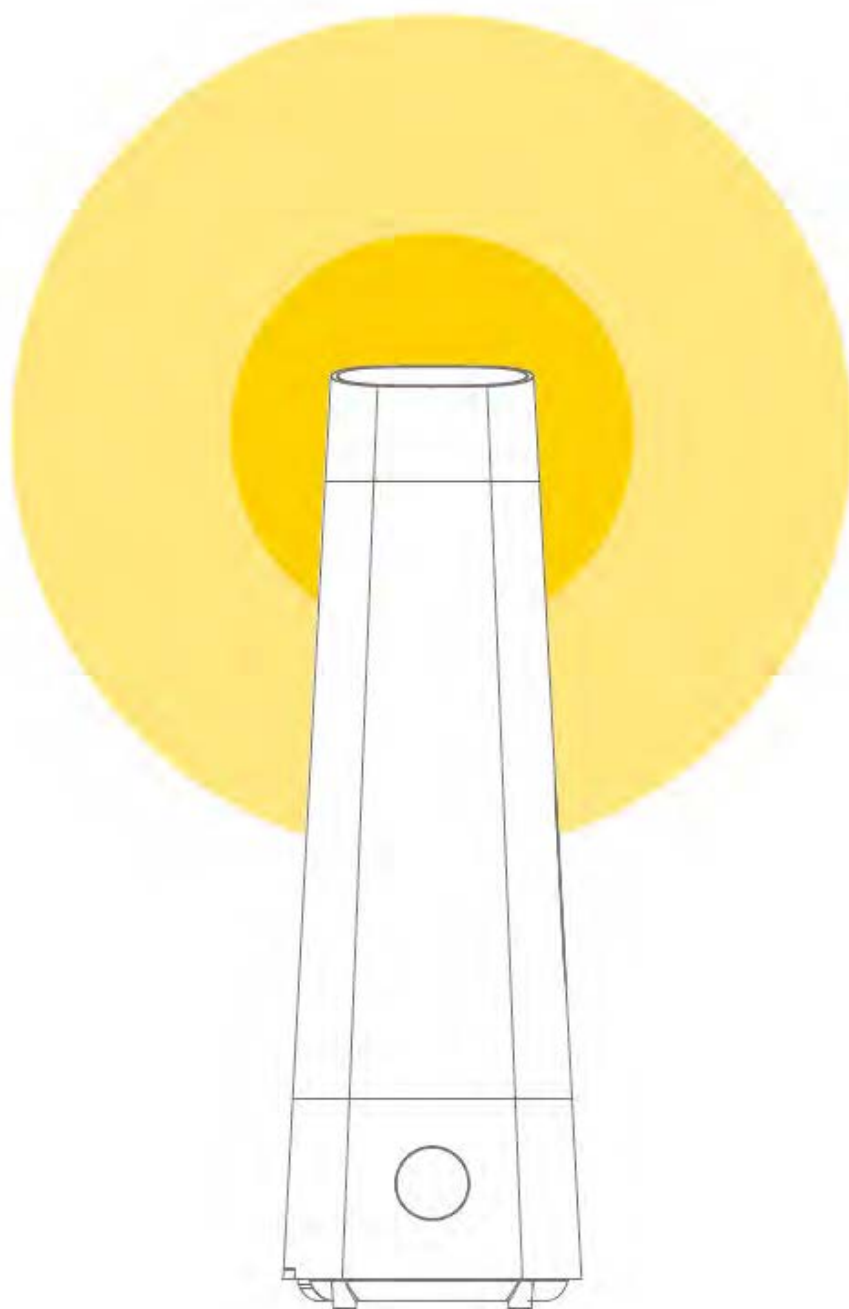

Увлажнитель воздуха Deerma

Обеспечьте чистоту и свежесть вашей жизни на все время.

С микронным водяным паром и простой работой устройства, вы обеспечите глубокое увлажнение вашей коже и каждому уголку в вашем доме. Насладитесь каждым чудесным моментом его использования.

Руководство по эксплуатации для напольного увлажнителя воздуха DEM-LD220
DEM-LD220



Пожалуйста, подпишитесь на официальный аккаунт Deerma в WeChat, чтобы найти решения для ваших операционных проблем.

Внимательно прочитайте руководство по эксплуатации перед использованием устройства.

Свойства продукта

Наименование продукта: напольный увлажнитель воздуха

Модель: DEM-LD220

Номинальная мощность: 25Вт; Ёмкость: 4.0л

Номинальное напряжение / частота: 220-240В ~ 50 / 60Гц

Габаритные размеры: 170*170*540мм

Стандарты: GB4706.1-2005; GB4706.48-2009

Содержимое упаковки: увлажнитель воздуха, руководство по эксплуатации (с сертификатом продукта) и пульт дистанционного управления.

Принцип работы

Увлажнитель воздуха Deerma распыляет воду ультрамелкими частицами (с 1-5мкм) в соответствии с принципом, согласно которому ультразвуковая волна генерирует высокочастотную вибрацию в 1,7 миллиона раз в секунду и рассеивает водяной пар в воздухе через пневматическое устройство, так чтобы равномерно увлажнять воздух. Увлажнитель воздуха может поддерживать идеальную влажность в помещении и предотвращать образование статического электричества.

Чистка и обслуживание

1. Периодически очищайте поддон и бак для воды увлажнителя воздуха для достижения наилучшей производительности.
2. Регулярно очищайте преобразователь и фильтр в целях предотвращения накопления грязи, в противном случае накопившуюся в течение долгого времени грязь будет трудно очистить.
3. Выключите питание и выньте разъем электропитания из розетки перед чисткой. Удерживайте разъем электропитания при его вытягивании из розетки, вместо того, чтобы силой вытягивать его за шнур.
4. Не используйте химические вещества, бензин, полировочный порошок или другие подобные вещества для очистки поверхности увлажнителя воздуха. Не используйте какие-либо моющие средства для очистки устройства. Лучший выбор для очистки – это чистая вода.
5. Используйте мягкое полотенце для регулярной чистки компонентов, если какая-либо окаменевшая накипь не может быть удалена из бака для воды обычными методами очистки, используйте моющее средство, изготовленное или контролируемое Deerma. Разведите лимонную кислоту горячей (60°C) водой (вода/лимонная кислота = 10мл/1гр), вылейте раствор в место с накипью, оставьте накипь в растворе на 5 минут, а затем аккуратно потрите поверхность с накипью до тех пор, пока она не будет очищена.
6. Снимите фильтр с крышки бака для воды, погрузите его в столовый уксус на 15 минут, аккуратно потрясите фильтр руками в воде несколько раз, а затем промойте его чистой водой. Очищенный фильтр может функционировать так же, как и новый.
7. Регулярно заменяйте воду в баке для воды и поддоне, чтобы поддерживать чистоту увлажнителя воздуха.
8. Если устройство не будет использоваться в течение длительного времени, пожалуйста, очистите все его компоненты, вытрите их насухо, а затем поместите в оригинальную упаковочную коробку или сухое место.

Руководство по эксплуатации

1. Снимите бак для воды с основного корпуса.
2. Поверните водяной клапан, чтобы снять его, поместите бак для воды вертикально, выровняйте впускное отверстие для воды с краном, поверните клапан крана, чтобы наполнить бак для воды, затем затяните водяной клапан.
3. Или поверните и ослабьте водяной клапан, вытяните ослабленный водяной клапан в правильное положение, поместите бак для воды горизонтально, выровняйте впускное отверстие для воды, которое находится на стороне водяного клапана с краном, поверните клапан крана, чтобы заполнить бак для воды, а затем затяните водяной клапан. (Этот метод может быть применен, если бак для воды не может быть расположен вертикально под краном из-за ограниченной высоты крана).
4. Поместите наполненный водой бак обратно в основной корпус и вставьте разъем электропитания в розетку. Аккуратно нажмите кнопку «Питание», чтобы включить устройство и кнопку «Пар», чтобы отрегулировать выпуск водяного пара.

Функции





После включения, устройство подаст один звуковой сигнал и будет готово к работе. Будет включен индикатор режима ожидания.

Кнопка «ПИТАНИЕ»: нажмите эту кнопку, чтобы включить устройство, и устройство подаст один звуковой сигнал. Затем, по умолчанию, из устройства начнет выходить максимальный уровень водяного пара (со всеми светящимися на панели дисплея 4-мя полосами, указывающими на выпуск водяного пара), а текущая влажность будет указываться на цифровой области панели. Нажмите кнопку еще раз, чтобы выключить устройство, после чего панель дисплея выключится (индикатор режима  ожидания все еще будет гореть).

Примечание: нажмите кнопку «Питание» на включенном устройстве и удерживайте ее в течение 3 секунд, чтобы выключить панель дисплея; затем нажмите любую кнопку на устройстве, чтобы включить ее снова.

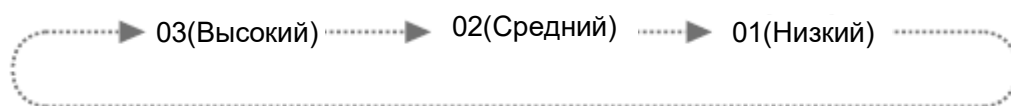
Кнопка «ПАР»: нажмите эту кнопку, чтобы отрегулировать выпуск водяного пара. Существует три режима выпуска: высокий (максимальный выпуск - 03), средний (средний выпуск - 02) и низкий (минимальный выпуск - 01), как показано на рисунке ниже. После выбора режима выпуска пара, соответствующее количество указательных полос загорится на панели дисплея (режим низкого выпуска - 1 подсвеченная полоса, режим среднего выпуска - 2 подсвеченные полосы и режим высокого выпуска - все 4 подсвеченные полосы). Цифровая область на панели дисплея указывает текущую влажность



Кнопка «ВРЕМЯ»: на время включения устройства, функция тайминга предварительно настроена в режим «отключено». При нормальной работе устройства, слегка нажмите кнопку, чтобы активировать функцию тайминга. Продолжайте нажимать кнопку, чтобы установить время (доступные варианты настройки показаны на рисунке ниже). После выбора времени, индикатор в соответствующей области на панели дисплея будет мигать в течение 3 секунд, и затем увлажнитель воздуха будет работать в режиме заданного времени. Индикатор тайминга  будет включен, а цифровая область на панели дисплея покажет текущую влажность. После настройки времени, устройство будет находиться в режиме ожидания. Если вам нужно отменить настройку времени, вы можете нажать кнопку «Время» и установить значение времени на «00». После мигания в течение 3 секунд индикатор тайминга  выключится, после чего функция тайминга будет отключена.

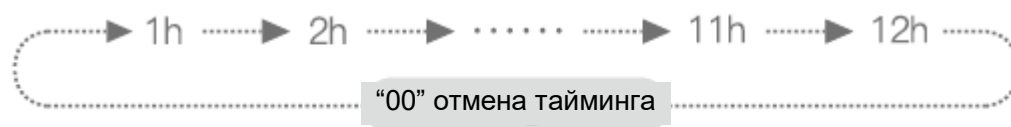

Примечание: после активации функции автоматического контроля влажности, выпуск водяного пара по умолчанию будет в режиме «Высокий», пока влажность не достигнет установленного значения, а затем устройство снова перейдет в режим ожидания. Когда обнаружится, что влажность падает ниже заданного значения, устройство начнет увлажнение воздуха снова.

Защита от пересыхания: если бак для воды станет сухим, устройство будет издавать звуковые сигналы несколько раз (три коротких звуковых сигнала за раз), и на панели дисплея будет мигать красный индикатор предупреждения сухости. Панель дисплея будет оставаться включенной. После наполнения бака для воды, индикатор погаснет, и устройство вернется в нормальный режим работы.

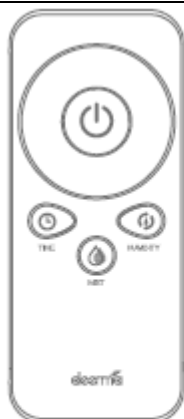

Четыре функциональные кнопки



Панельная крышка

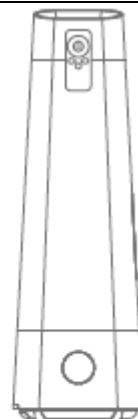

Прикрепите магнитный пульт управления к намагниченной зоне.

Примечание: способы настройки всех вышеупомянутых соответствующих кнопок на пульте управления и устройстве одинаковы; выньте разъем электропитания из розетки, когда устройство не работает.

Выявление неисправностей

Индикаторы выключены, отсутствие индикации или водяного пара.

Причина: питание не включено или возникла проблема с источником питания.

Решение:

Включите питание повторно, если устройство по-прежнему не работает в нормальном режиме, своевременно свяжитесь с центром обслуживания клиентов Deerma.

Отсутствие водяного пара после включения.

Причина: требуется заполнение бака для воды; активирована функция защиты от пересыхания на устройстве.

Решение:

Заполните бак для воды, а затем перезапустите увлажнитель воздуха. Если устройство по-прежнему не работает в нормальном режиме, своевременно свяжитесь с центром обслуживания клиентов Deerma.

Малый объем водяного пара.

Причина: наличие большого количества окалины на распыляющей пластине или наличие посторонних веществ в воде.

Решение:

Очистите распыляющую пластину; замените воду в устройстве на чистую.

Наличие ненормального шума.

Причина: уровень воды в баке для воды слишком низкий или поверхность размещения устройства не ровная.

Решение:

Заполните водой бак для воды и поместите увлажнитель воздуха на ровную твердую поверхность.

Предостережение: если проблема по-прежнему не может быть решена с помощью приведенных выше решений, обратитесь в сервисный центр или к дилеру Deerma. Непрофессиональному персоналу запрещается производить разборку увлажнителя воздуха.

Подсказки

Для работы: перед заливкой воды в бак для воды, снимите распылительный колпак, переверните бак для воды, снимите его крышку для заполнения бака водой (или наполните воду через боковое водовпускное отверстие), затяните крышку бака для воды и затем установите его обратно на поддон. После этого увлажнитель воздуха будет готов к нормальной работе.

Для накопления воды в основании: ультразвуковой распылительный преобразователь используется в увлажнителе воздуха для генерации вибрации, рассеивая воду в водяной пар. Бак для воды - это просто промежуточная емкость для хранения воды. Поскольку на поддонах всех увлажнителей воздуха скапливается вода, нет необходимости беспокоиться об этом.

Для регулировки выпуска водяного пара: объем водяного пара из увлажнителя воздуха регулируем. Если во время работы увлажнителя воздуха вокруг него появится вода, это означает, что влажность в помещении слишком высока, и, соответственно, объем водяного пара должен быть уменьшен соответствующим образом.