

GB	Circular Saw	INSTRUCTION MANUAL
S	Cirkelsåg	BRUKSANVISNING
N	Sirkelsag	BRUKSANVISNING
FIN	Pyörösaha	KÄYTTÖOHJE
LV	Diskzāģis	LIETOŠANAS INSTRUKCIJA
LT	Diskinis pjūklas	NAUDOJIMO INSTRUKCIJA
EE	Ketassaag	KASUTUSJUHEND
RUS	Дисковая Пила	РУКОВОДСТВО ПО ЭКСПЛУАТАЦИИ

N5900B

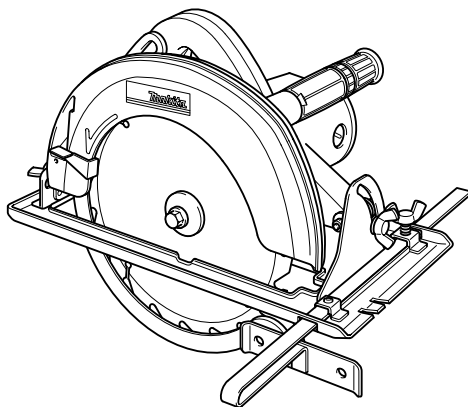

1 004322

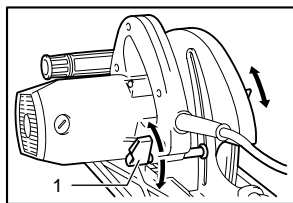
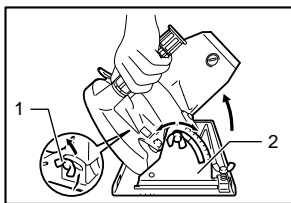

2 004323

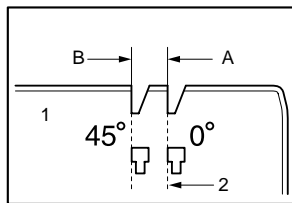

3 004324

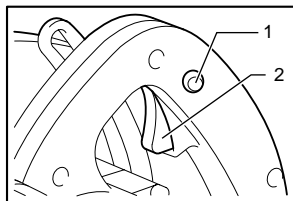

4 008080

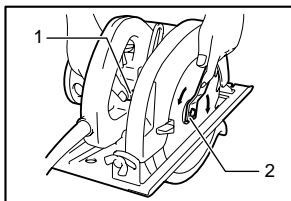

5 004326

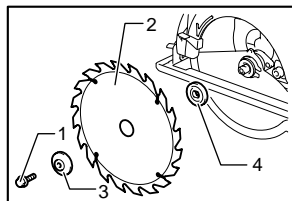

6 004327

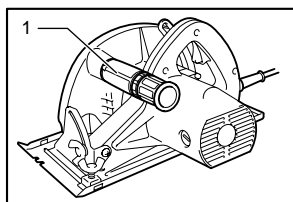

7 004328

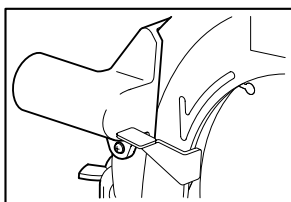

8 004329

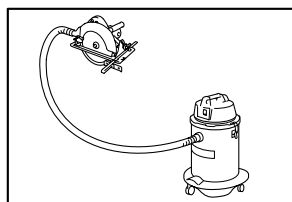

9 004330

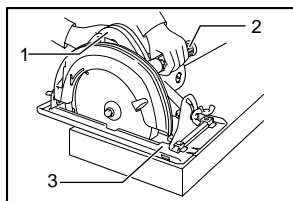

10 004331

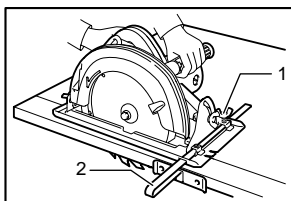

11 004332

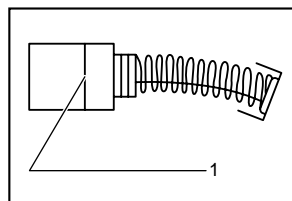

12 001145

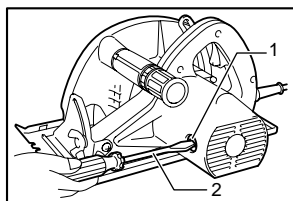

13 004375

Explanation of general view

1-1. Lever	5-2. Wrench	10-3. Base
2-1. Wing nut	6-1. Hex bolt	11-1. Wing nut
2-2. Bevel scale plate	6-2. Saw blade	11-2. Guide rule
3-1. Base plate	6-3. Outer flange	12-1. Limit mark
3-2. Cutting line	6-4. Inner flange	13-1. Brush holder cap
4-1. Lock button / Lock-off button	7-1. Side grip	13-2. Screwdriver
4-2. Switch trigger	10-1. Rear handle	
5-1. Shaft lock	10-2. Front grip	

SPECIFICATIONS

Model		N5900B
Blade diameter		235 mm
Max. Cutting depth	at 90°	85 mm
	at 45°	60 mm
	at 50°	53 mm
No load speed (min ⁻¹)		4,100
Overall length		380 mm
Net weight		7.2 kg
Safety class		II/II

- Due to our continuing program of research and development, the specifications herein are subject to change without notice.
- Specifications may differ from country to country.
- Weight according to EPTA-Procedure 01/2003

ENE028-1

ENG905-1

Intended use

The tool is intended for performing lengthways and crossways straight cuts and mitre cuts with angles in wood while in firm contact with the workpiece.

ENF002-2

Power supply

The tool should be connected only to a power supply of the same voltage as indicated on the nameplate, and can only be operated on single-phase AC supply. They are double-insulated and can, therefore, also be used from sockets without earth wire.

ENF100-1

For public low-voltage distribution systems of between 220 V and 250 V.

Switching operations of electric apparatus cause voltage fluctuations. The operation of this device under unfavorable mains conditions can have adverse effects to the operation of other equipment. With a mains impedance equal or less than 0.31 Ohms it can be presumed that there will be no negative effects. The mains socket used for this device must be protected with a fuse or protective circuit breaker having slow tripping characteristics.

Noise

The typical A-weighted noise level determined according to EN60745:

Sound pressure level (L_{pA}) : 89 dB(A)
 Sound power level (L_{WA}) : 100 dB(A)
 Uncertainty (K) : 3 dB(A)

Wear ear protection

ENG900-1

Vibration

The vibration total value (tri-axial vector sum) determined according to EN60745:

Work mode : cutting wood
 Vibration emission ($a_{h,W}$) : 2.5 m/s² or less
 Uncertainty (K) : 1.5 m/s²

Work mode : cutting metal
 Vibration emission ($a_{h,M}$) : 2.5 m/s²
 Uncertainty (K) : 1.5 m/s²

ENG901-1

- The declared vibration emission value has been measured in accordance with the standard test method and may be used for comparing one tool with another.
- The declared vibration emission value may also be used in a preliminary assessment of exposure.

⚠ WARNING:

- The vibration emission during actual use of the power tool can differ from the declared emission value depending on the ways in which the tool is used.
- Be sure to identify safety measures to protect the operator that are based on an estimation of exposure in the actual conditions of use (taking account of all parts of the operating cycle such as the times when the tool is switched off and when it is running idle in addition to the trigger time).

ENH101-16

For European countries only**EC Declaration of Conformity**

We Makita Corporation as the responsible manufacturer declare that the following Makita machine(s):

Designation of Machine:

Circular Saw

Model No./ Type: N5900B

are of series production and

Conforms to the following European Directives:

2006/42/EC

And are manufactured in accordance with the following standards or standardised documents:

EN60745

The technical documentation is kept by:

Makita International Europe Ltd.

Technical Department,

Michigan Drive, Tongwell,

Milton Keynes, Bucks MK15 8JD, England

30.1.2009



Tomoyasu Kato

Director

Makita Corporation

3-11-8, Sumiyoshi-cho,

Anjo, Aichi, 446-8502, JAPAN

GEA010-1

General Power Tool Safety Warnings

⚠ WARNING Read all safety warnings and all instructions. Failure to follow the warnings and instructions may result in electric shock, fire and/or serious injury.

Save all warnings and instructions for future reference.

CIRCULAR SAW SAFETY WARNINGS

Cutting procedures

- ⚠ DANGER: Keep hands away from cutting area and the blade. Keep your second hand on auxiliary handle, or motor housing.** If both hands are holding the saw, they cannot be cut by the blade.
- Do not reach underneath the workpiece.** The guard cannot protect you from the blade below the workpiece.
- Adjust the cutting depth to the thickness of the workpiece.** Less than a full tooth of the blade teeth should be visible below the workpiece.
- Never hold piece being cut in your hands or across your leg. Secure the workpiece to a stable platform.** It is important to support the work properly to minimize body exposure, blade binding, or loss of control.

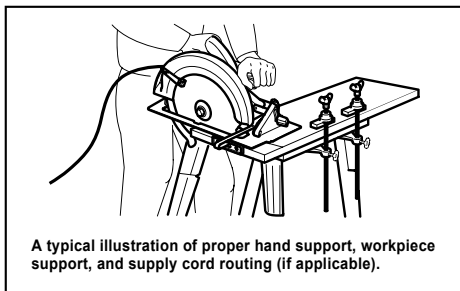

000157

- Hold the power tool by insulated gripping surfaces only, when performing an operation where the cutting tool may contact hidden wiring or its own cord.** Contact with a "live" wire will also make exposed metal parts of the power tool "live" and could give the operator an electric shock.
- When ripping, always use a rip fence or straight edge guide.** This improves the accuracy of cut and reduces the chance of blade binding.
- Always use blades with correct size and shape (diamond versus round) of arbour holes.** Blades that do not match the mounting hardware of the saw will run eccentrically, causing loss of control.
- Never use damaged or incorrect blade washers or bolt.** The blade washers and bolt were specially designed for your saw, for optimum performance and safety of operation.

Kickback causes and related warnings

- kickback is a sudden reaction to a pinched, bound or misaligned saw blade, causing an uncontrolled saw to lift up and out of the workpiece toward the operator;

- when the blade is pinched or bound tightly by the kerf closing down, the blade stalls and the motor reaction drives the unit rapidly back toward the operator;
- if the blade becomes twisted or misaligned in the cut, the teeth at the back edge of the blade can dig into the top surface of the wood causing the blade to climb out of the kerf and jump back toward the operator.

Kickback is the result of saw misuse and/or incorrect operating procedures or conditions and can be avoided by taking proper precautions as given below.

- Maintain a firm grip with both hands on the saw and position your arms to resist kickback forces. Position your body to either side of the blade, but not in line with the blade.** Kickback could cause the saw to jump backwards, but kickback forces can be controlled by the operator, if proper precautions are taken.
- When blade is binding, or when interrupting a cut for any reason, release the trigger and hold the saw motionless in the material until the blade comes to a complete stop. Never attempt to remove the saw from the work or pull the saw backward while the blade is in motion or kickback may occur.** Investigate and take corrective actions to eliminate the cause of blade binding.
- When restarting a saw in the workpiece, centre the saw blade in the kerf and check that saw teeth are not engaged into the material.** If saw blade is binding, it may walk up or kickback from the workpiece as the saw is restarted.
- Support large panels to minimise the risk of blade pinching and kickback.** Large panels tend to sag under their own weight. Supports must be placed under the panel on both sides, near the line of cut and near the edge of the panel.

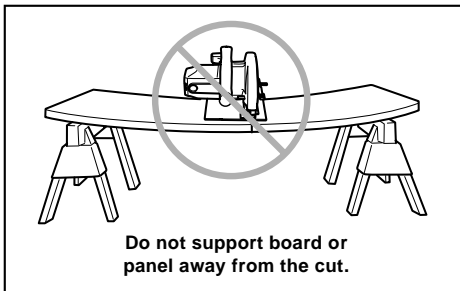

000156

- Do not use dull or damaged blades.** Unsharpened or improperly set blades produce narrow kerf causing excessive friction, blade binding and kickback.
- Blade depth and bevel adjusting locking levers must be tight and secure before making cut.** If blade adjustment shifts while cutting, it may cause binding and kickback.
- Use extra caution when sawing into existing walls or other blind areas.** The protruding blade may cut objects that can cause kickback.
- ALWAYS hold the tool firmly with both hands. NEVER place your hand or fingers behind the saw.** If kickback occurs, the saw could easily jump backwards over your hand, leading to serious personal injury.

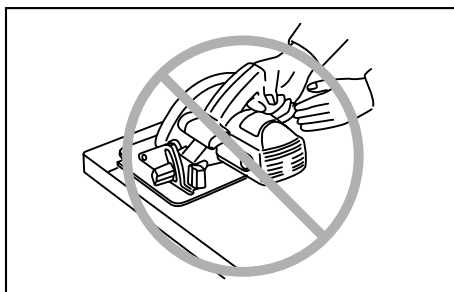

000194

- Never force the saw. Push the saw forward at a speed so that the blade cuts without slowing.** Forcing the saw can cause uneven cuts, loss of accuracy, and possible kickback.

Lower guard function

- Check lower guard for proper closing before each use. Do not operate the saw if lower guard does not move freely and close instantly. Never clamp or tie the lower guard into the open position.** If saw is accidentally dropped, lower guard may be bent. Raise the lower guard with the retracting handle and make sure it moves freely and does not touch the blade or any other part, in all angles and depths of cut.

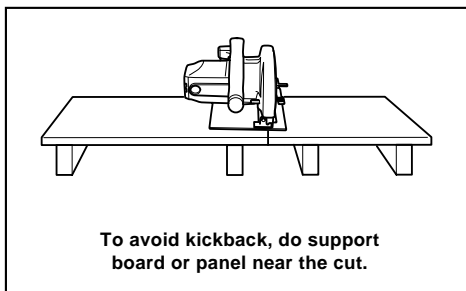

000154

19. Check the operation of the lower guard spring. If the guard and the spring are not operating properly, they must be serviced before use. Lower guard may operate sluggishly due to damaged parts, gummy deposits, or a build-up of debris.
20. Lower guard may be retracted manually only for special cuts such as "plunge cuts" and "compound cuts". Raise lower guard by retracting handle and as soon as blade enters the material, the lower guard must be released. For all other sawing, the lower guard should operate automatically.
21. Always observe that the lower guard is covering the blade before placing saw down on bench or floor. An unprotected, coasting blade will cause the saw to walk backwards, cutting whatever is in its path. Be aware of the time it takes for the blade to stop after switch is released.
22. To check lower guard, open lower guard by hand, then release and watch guard closure. Also check to see that retracting handle does not touch tool housing. Leaving blade exposed is VERY DANGEROUS and can lead to serious personal injury.

Additional safety warnings

23. Use extra caution when cutting damp wood, pressure treated lumber, or wood containing knots. Maintain smooth advancement of tool without decrease in blade speed to avoid overheating the blade tips.
24. Do not attempt to remove cut material when blade is moving. Wait until blade stops before grasping cut material. Blades coast after turn off.
25. Avoid Cutting Nails. Inspect for and remove all nails from lumber before cutting.
26. Place the wider portion of the saw base on that part of the workpiece which is solidly supported, not on the section that will fall off when the cut is made. As examples, Fig. 1 illustrates the RIGHT way to cut off the end of a board, and Fig. 2 the WRONG way. If the workpiece is short or small, clamp it down. DO NOT TRY TO HOLD SHORT PIECES BY HAND!

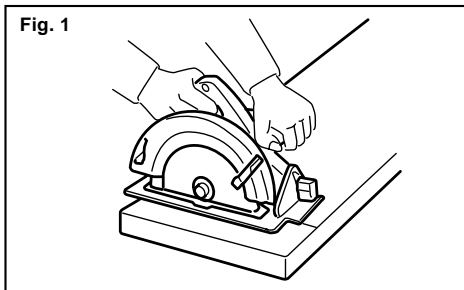

000147

Fig. 2

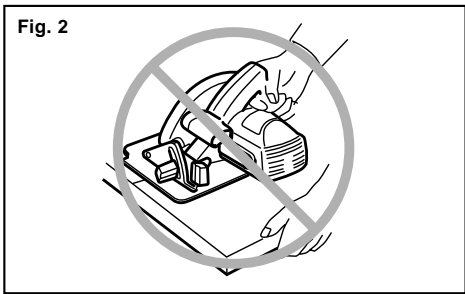

000150

27. Before setting the tool down after completing a cut, be sure that the lower guard has closed and the blade has come to a complete stop.
28. Never attempt to saw with the circular saw held upside down in a vise. This is extremely dangerous and can lead to serious accidents.

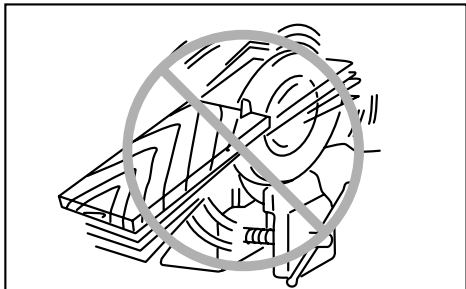

000029

29. Some material contains chemicals which may be toxic. Take caution to prevent dust inhalation and skin contact. Follow material supplier safety data.
30. Do not stop the blades by lateral pressure on the saw blade.
31. Always use blades recommended in this manual. Do not use any abrasive wheels.
32. Keep blade sharp and clean. Gum and wood pitch hardened on blades slows saw and increases potential for kickback. Keep blade clean by first removing it from tool, then cleaning it with gum and pitch remover, hot water or kerosene. Never use gasoline.
33. Wear a dust mask and hearing protection when use the tool.

SAVE THESE INSTRUCTIONS.

⚠ WARNING:

DO NOT let comfort or familiarity with product (gained from repeated use) replace strict adherence to safety rules for the subject product. MISUSE or failure to follow the safety rules stated in this instruction manual may cause serious personal injury.

FUNCTIONAL DESCRIPTION

⚠CAUTION:

- Always be sure that the tool is switched off and unplugged before adjusting or checking function on the tool.

Adjusting depth of cut

Fig.1

⚠CAUTION:

- Use a shallow depth of cut when cutting thin workpiece for cleaner, safer cutting.
- After adjusting the depth of cut, always tighten the lever securely.

Loosen the lever on the depth guide and move the base up or down. At the desired depth of cut, secure the base by tightening the lever.

Bevel cutting

Fig.2

Loosen the clamping screws in front and back, and tilt the tool to the desired angle for bevel cuts (0° - 50°). Secure the clamping screws tightly in front and back after making the adjustment.

Sighting

Fig.3

For straight cuts, align the A position on the front of the base with your cutting line. For 45° bevel cuts, align the B position with it.

Switch action

Fig.4

⚠CAUTION:

- Before plugging in the tool, always check to see that the switch trigger actuates properly and returns to the "OFF" position when released.

For tool with lock button

To start the tool, simply pull the switch trigger. Release the switch trigger to stop.

For continuous operation, pull the switch trigger and then push in the lock button.

To stop the tool from the locked position, pull the switch trigger fully, then release it.

For tool with lock-off button

To prevent the switch trigger from being accidentally pulled, a lock-off button is provided. To start the tool, push in the lock-off button and pull the switch trigger. Release the switch trigger to stop.

For tool without lock button and lock-off button

To start the tool, simply pull the switch trigger. Release the switch trigger to stop.

ASSEMBLY

⚠CAUTION:

- Always be sure that the tool is switched off and unplugged before carrying out any work on the tool.

Removing or installing saw blade

Fig.5

⚠CAUTION:

- Be sure the blade is installed with teeth pointing up at the front of the tool.
- Use only the Makita wrench to install or remove the blade.

To remove the blade, press the shaft lock so that the blade cannot revolve and use the wrench to loosen the hex bolt counterclockwise. Then remove the hex bolt, outer flange and blade.

To install the blade, follow the removal procedure in reverse. **BE SURE TO TIGHTEN THE HEX BOLT CLOCKWISE SECURELY.**

Fig.6

The following blade can be used with the tool.

Max. dia.	Min. dia.
235 mm	230 mm

006410

Side grip (auxiliary handle)

Fig.7

Install the side grip on the tool securely before operation.

Joint set (Accessory)

Fig.8

Attach the joint to the chip chute in the blade case and secure it with the screws.

Remove the lever attached to the main unit and attach lever of joint set.

Fig.9

OPERATION

⚠CAUTION:

- Be sure to move the tool forward in a straight line gently. Forcing or twisting the tool will result in overheating the motor and dangerous kickback, possibly causing severe injury.

Hold the tool firmly. The tool is provided with both a front grip and rear handle. Use both to best grasp the tool. If both hands are holding saw, they cannot be cut by the blade. Set the base on the workpiece to be cut without the blade making any contact. Then turn the tool on and wait until the blade attains full speed. Now simply move the tool forward over the workpiece surface, keeping it flat and advancing smoothly until the sawing is completed. To get clean cuts, keep your sawing line straight and your speed of advance uniform. If the cut

fails to properly follow your intended cut line, do not attempt to turn or force the tool back to the cut line. Doing so may bind the blade and lead to dangerous kickback and possible serious injury. Release switch, wait for blade to stop and then withdraw tool. Realign tool on a new cut line, and start cut again. Attempt to avoid positioning which exposes operator to chips and wood dust being ejected from saw. Use eye protection to help avoid injury.

Fig.10

Rip fence (Guide rule)

Fig.11

The handy rip fence allows you to do extra-accurate straight cuts. Simply slide the rip fence up snugly against the side of the workpiece and secure it in position with the screw on the front of the base. It also makes repeated cuts of uniform width possible.

MAINTENANCE

CAUTION:

- Always be sure that the tool is switched off and unplugged before attempting to perform inspection or maintenance.
- Never use gasoline, benzine, thinner, alcohol or the like. Discoloration, deformation or cracks may result.

Replacing carbon brushes

Fig.12

Remove and check the carbon brushes regularly. Replace when they wear down to the limit mark. Keep the carbon brushes clean and free to slip in the holders. Both carbon brushes should be replaced at the same time. Use only identical carbon brushes.

Use a screwdriver to remove the brush holder caps. Take out the worn carbon brushes, insert the new ones and secure the brush holder caps.

Fig.13

To maintain product SAFETY and RELIABILITY, repairs, any other maintenance or adjustment should be performed by Makita Authorized Service Centers, always using Makita replacement parts.

OPTIONAL ACCESSORIES

CAUTION:

- These accessories or attachments are recommended for use with your Makita tool specified in this manual. The use of any other accessories or attachments might present a risk of injury to persons. Only use accessory or attachment for its stated purpose.

If you need any assistance for more details regarding these accessories, ask your local Makita Service Center.

- Saw blades
- Rip fence (Guide rule)
- Offset wrench 13
- Grip 36
- Joint set

NOTE:

- Some items in the list may be included in the tool package as standard accessories. They may differ from country to country.

Förklaring till översiktsbilderna

1-1. Spak	5-2. Skruvnyckel	10-3. Bottenplatta
2-1. Vingmutter	6-1. Sexkantsskruv	11-1. Vingmutter
2-2. Vinkelskala	6-2. Sågblad	11-2. Anslagsskena
3-1. Bottenplatta	6-3. Yttre fläns	12-1. Slitmarkering
3-2. Skärlinje	6-4. Innerfläns	13-1. Kolhållarlock
4-1. Låsknapp / startspärr	7-1. Sidohandtag	13-2. Skruvmejsel
4-2. Avtryckare	10-1. Bakre handtag	
5-1. Spindellås	10-2. Främre handtag	

SPECIFIKATIONER

Modell		N5900B
Bladdiameter		235 mm
Max. fräsdjup	vid 90°	85 mm
	vid 45°	60 mm
	vid 50°	53 mm
Obelastat varvtal (min ⁻¹)		4 100
Längd		380 mm
Vikt		7,2 kg
Säkerhetsklass		II/II

- På grund av vårt pågående program för forskning och utveckling kan dessa specifikationer ändras utan föregående meddelande.
- Specifikationerna kan variera mellan olika länder.
- Vikt i enlighet med EPTA-procedur 01/2003

Användningsområde

Verktyget är avsett för att såga längs och tvärs arbetsstycket och för vinkelsågning i god kontakt med arbetsstycket.

ENE028-1

Strömförsörjning

Maskinen får endast anslutas till elnät med samma spänning som anges på typplåten och med enfasis växelström. De är dubbelisolerade och får därför också anslutas i ojordade vägguttag.

ENF002-2

Avsedd för elnät med 220 - 250 V.

Att starta och stänga av elektriska apparater medför spänningsfluktuationer. Om denna maskin används under ogynnsamma förhållanden kan funktioner hos annan utrustning påverkas negativt. I elnät med ett motstånd på högst 0,31 Ohm är det rimligt att anta att negativa effekter inte förekommer. Nätuttaget för den här enheten måste vara försett med trög säkring eller skydds brytare.

ENF100-1

ENG905-1

Buller

Typiska A-vägda bullernivån är mätt enligt EN60745:

Ljudtrycksnivå (L_{PA}): 89 dB(A)
Ljudtrycksnivå (L_{WA}): 100 dB(A)
Måttolerans (K) : 3 dB(A)

Använd hörselskydd

ENG900-1

Vibration

Vibrationens totalvärde (tre-axlars vektorsumma) mätt enligt EN60745:

Arbetsläge: sågning i trä
Vibrationsemission (a_{n,w}) : 2,5 m/s² eller mindre
Måttolerans (K): 1,5 m/s²

Arbetsläge: metallsågning
Vibrationsemission (a_{n,M}): 2,5 m/s²
Måttolerans (K): 1,5 m/s²

ENG901-1

- Det deklarerade vibrationsemissionsvärdet har uppmätts i enlighet med standardtestmetoden och kan användas för jämförandet av en maskin med en annan.
- Det deklarerade vibrationsemissionsvärdet kan också användas i preliminär bedömning av exponering för vibration.

⚠ VARNING!

- Vibrationsemissionen under faktisk användning av maskinen kan skilja sig från det deklarerade emissionsvärdet, beroende på hur maskinen används.
- Se till att hitta säkerhetsåtgärder som kan skydda användaren och som grundar sig på en uppskattning av exponering i verkligheten (ta med i beräkningen alla delar av användandet såsom

antal gånger maskinen är avstängd och när den körs på tomgång samt då startomkopplaren används).

ENH101-16

Gäller endast Europa

EU-konformitetsdeklaration

Vi Makita Corporation som ansvariga tillverkare deklarerar att följande Makita-maskin(er):

Maskinbeteckning:

Cirkelsåg

Modellnr./ Typ: N5900B

är för serieproduktion och

Följer följande EU-direktiv:

2006/42/EC

Och är tillverkade enligt följande standarder eller standardiseringsdokument:

EN60745

Den tekniska dokumentationen förs av:

Makita International Europe Ltd.

Technical Department,

Michigan Drive, Tongwell,

Milton Keynes, Bucks MK15 8JD, England

30.1.2009

Tomoyasu Kato
Direktör

Makita Corporation
3-11-8, Sumiyoshi-cho,
Anjo, Aichi, 446-8502, JAPAN

000230

GEA010-1

Allmänna säkerhetsvarningar för maskin

⚠ VARNING Läs igenom alla säkerhetsvarningar och instruktioner. Underlåtenhet att följa varningar och instruktioner kan leda till elektrisk stöt, brand och/eller allvarliga personskador.

Spara alla varningar och instruktioner för framtida referens.

GEB013-6

SÄKERHETSVARNINGAR FÖR CIRKELSÅG

Sågningsförfarande

1. **⚠ FARA!** Håll alltid händerna borta från sågområdet och sågklingan. Håll den andra handen på extrahandtaget eller motorhuset. Om du håller i sågen med båda händerna kan de inte skadas av klingan.
2. **Sträck dig inte in under arbetsstycket.** Skyddet har ingen skyddsfunktion under arbetsstycket.

3. **Ställ in sågdjupet efter arbetsstyckets tjocklek.** Mindre än en hel sågtand får synas under arbetsstycket.
4. **Håll aldrig arbetsstycket i händerna eller i knäet. Fäst arbetsstycket på ett stabilt underlag.** Det är viktigt att arbetsstycket stöds ordentligt för att minimera risken för skador, undvika att klingan fastnar eller att något oväntat inträffar.

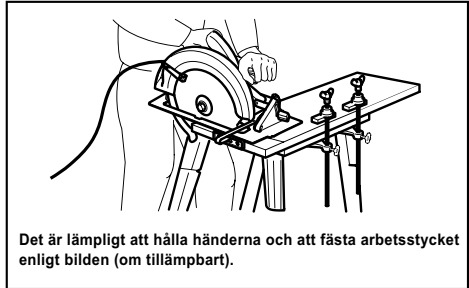

000157

5. **Håll endast maskinen i de isolerade handtagen om det finns risk för att skärverktöget kan komma i kontakt med en dold elkabel eller sin egen kabel.** Om verktöget kommer i kontakt med en strömförande ledning blir maskinens metalldelar strömförande och kan ge operatören en elektrisk stöt.
6. **Vid klyvsågning ska alltid ett parallell- eller sidoanslag användas.** Detta förbättrar noggrannheten vid sågningen och minskar risken för att klingan nyper fast.
7. **Använd alltid en sågklinga med rätt storlek och form (diamant respektive rund) på styrhålen.** Klingor som inte passar monteringsfästet i sågen löper ojämnt, vilket ger en okontrollerbar sågning.
8. **Använd aldrig en klingbricka eller bult som på något sätt är felaktig eller skadad.** Klingbrickorna och bulten är specialtillverkade till sågen för optimal prestanda och säkerhet.

Orsaker till bakåtkast och relaterade varningar

- Bakåtkast är en plötslig reaktion när ett sågblad har fastnat eller är innebar att sågen kastas upp ur arbetsstycket.
- om klingan kläms eller fastnar och sågskäret därmed stoppas, driver motorkraften sågen mot användaren i hög hastighet.
- Om klingan böjs eller blir felriktad i sågskäret kan sågtänderna på klingans bakkant gräva sig in på ytan av arbetsstycket, driva klingan ur skäret och kasta sågen bakåt mot användaren.

Bakåtkast beror på ovarsamhet och/eller felaktiga arbetsrutiner och kan undvikas genom att vidta nedanstående förebyggande åtgärder.

9. Håll sågen stadigt med båda händerna och placera armarna satt de kan ta emot kraften från ett bakåtkast. Stå vid sidan av klingan och aldrig i dess linje. Vid ett bakåtkast kastas sågen bakåt, men kraften i bakåtkastet kan kontrolleras av användaren om rätt försiktighetsåtgärder vidtas.
10. Om bladet kläms eller av annan orsak hindras i skäret ska du släppa avtryckaren och hålla sågen stilla i skäret tills klingan har stannat. För att undvika bakåtkast ska du aldrig försöka ta bort sågen från arbetsstycket eller dra sågen bakåt när klingan är i rörelse. Undersök och åtgärda orsaken till att klingan fastnar.
11. När sågen startas igen i arbetsstycket ska du centrera sågklingan i skäret och kontrollera att ingen sågtand är i ingrepp i materialet. Om sågbladet sitter fast i materialet kan sågen klättra upp eller medföra bakåtkast när sågen startas på nytt.
12. Stötta långa arbetsstycken för att minimera risken för att klingan nyper fast och ger bakåtkast. Långa arbetsstycken böjs av sin egen tyngd. Placera stöd på båda sidorna, både nära såglinjen och vid kanten på arbetsstycket.

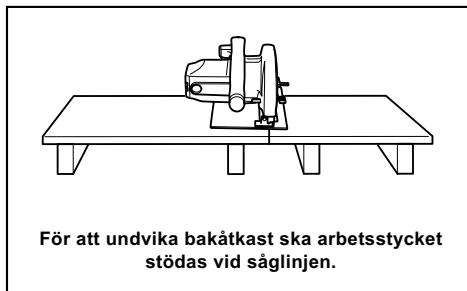

000154

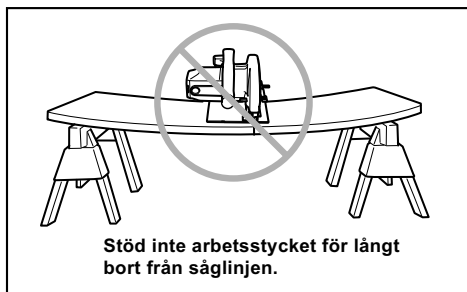

000156

13. Använd aldrig slöa eller skadade klingor. En oskarp eller felinställd klinga ger ett trångt sågskär som orsakar onödigt friktion och klingan kan lättare fastna och ge bakåtkast.

14. Inställningarna för sågdjup och vinkel måste spärras innan du börjar såga. Om du ändrar inställningarna under sågningens gång kan klingan fastna och ge bakåtkast.
15. Var extra uppmärksam vid sågning i väggar eller andra dolda utrymmen. Den utskjutande klingan kan såga av föremål som förorsakar bakåtkast.
16. Håll ALLTID verktyget stadigt med båda händerna. Håll ALDRIG handen eller fingrarna bakom sågen. Vid eventuella bakåtkast kan sågen lätt kastas bakåt mot handen och orsaka allvarliga personskador.

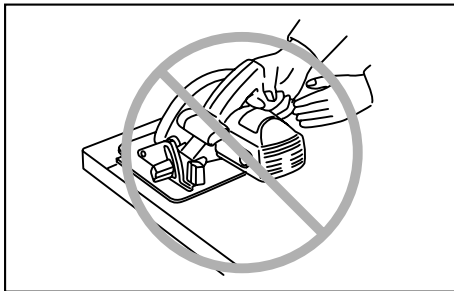

000194

17. Tvinga aldrig sågen. Skjut sågen framåt med en hastighet som låter klingan såga utan att tappa fart. En såg som forceras ger ojämna skär, är svårare att styra och ökar risken för bakåtkast.

Funktion för nedre skydd

18. Kontrollera att det nedre skyddet är stängt före varje sågning. Använd inte sågen om det nedre skyddet kärvar och inte stängs omedelbart. Kila aldrig fast eller bind det nedre skyddet i öppet läge. Om du tappar sågen kan det nedre skyddet bli böjt. Lyft det nedre skyddet med handtaget och kontrollera att det kan röra sig fritt. Kontrollera att det inte vidrör klingan eller annan del under någon sågvinkel eller något sågdjup.
19. Kontrollera funktionen hos det nedre skyddets fjäder. Om skyddet eller fjädern inte fungerar på avsett sätt ska sågen underhållas innan den används. Det nedre skyddet kan fungera ojämnt på grund av skadade delar, gummiavlagringar eller andra ansamlingar.
20. Det nedre skyddet får endast dras tillbaka manuellt inför specialsågning av typen "instickssägning" och "hålsågning". Hög det nedre skyddet med hjälp av handtaget och släpp det nedre skyddet så snart klingan går in i materialet. För all annan typ av sågning ska det nedre skyddet träda in automatiskt.
21. Kontrollera alltid att det nedre skyddet täcker klingan innan du ställer ned sågen på ett arbetsbordet eller på golvet. En oskyddad

klinga som roterar medför att sågen vandrar bakåt och sågar i allt som kommer i dess väg. Tänk på att det tar en stund innan klingan stannar efter att du har släppt avtryckaren.

22. **För att kontrollera det nedre skyddet, öppna det manuellt och släpp det därefter och observera skyddets stängning. Kontrollera även att handtaget inte vidrör vertygshuset.** Att lämna klingan oskyddad är MYCKET FARLIGT och kan leda till allvarliga personskador.

Ytterligare säkerhetsvarningar

23. **Var extra försiktig vid sågning i fuktigt, tryckbehandlat och kvistigt trä.** Bibehåll mjuk rörelse framåt med maskinen, utan att klingans hastighet minskar, för att undvika överhettning av klingspetsarna.
24. **Försök inte att ta bort sågat material medan klingan roterar. Vänta tills klingan stannar innan du greppar sågat material.** Klingan roterar efter avstängning.
25. **Undvik att skära i spikar. Kontrollera arbetsstycket och ta bort alla spikar innan du börjar såga.**
26. **Placera större delen av sågbordet på den del av arbetsstycket som har ett fast stöd och inte på den del som ska sågas bort. I fig. 1 visas RÄTT sätt att såga av kanten på en skiva och i fig. 2 visas FEL sätt. Kläm fast arbetsstycken som är små eller korta. FÖRSÖK INTE HÅLLA SMÅ ARBETSSTYCKEN I HANDEN!**

27. **Kontrollera att det nedre skyddet är stängt och att klingan har stannat innan du ställer ifrån dig sågen.**
28. **Använd aldrig cirkelsågen upp-och-nedvänd i ett skruvstycke. Det är extremt farligt och kan leda till allvarliga olyckor.**

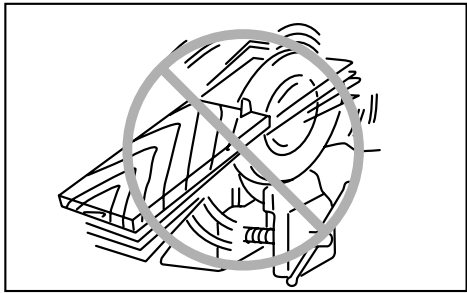

000029

29. **Vissa material kan innehålla giftiga kemikalier. Se till att du inte andas in damm eller får det på huden. Följ anvisningarna i leverantörens materialsäkerhetsblad.**
30. **Försök inte stoppa sågbladen genom att trycka på dem.**
31. **Använd alltid sågblad som rekommenderas i denna bruksanvisning. Använd inte slipprondeller.**
32. **Håll klingan vass och ren.** Gummi- och trärester på klingan hindrar sågningen och ökar risken för bakåtkast. Ta bort klingan från sågen och gör rent den med ett borttagningsmedel för gummi- och trärester, varmt vatten och fotogen. Använd aldrig bensin.
33. **Använd alltid andningsmask och hörselskydd när du arbetar med verktyget.**

SPARA DESSA ANVISNINGAR.

⚠ VARNING!

GLÖM INTE att noggrant följa säkerhetsanvisningarna för maskinen även efter det att du har blivit van att använda den. **OVARSAM** hantering eller underlåtenhet att följa säkerhetsanvisningarna i denna bruksanvisning kan leda till allvarliga personskador.

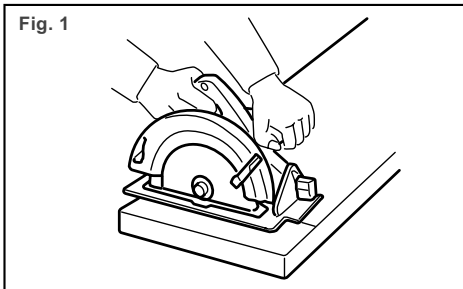

000147

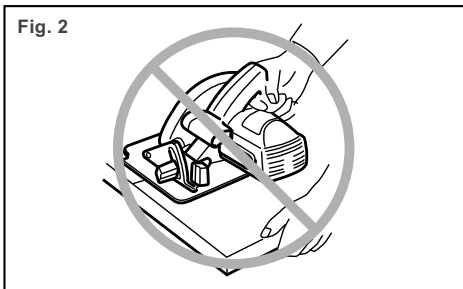

000150

FUNKTIONSBESKRIVNING

⚠FÖRSIKTIGT!

- Se alltid till att maskinen är avstängd och nätsladden urdragen innan du justerar eller funktionskontrollerar maskinen.

Inställning av hyvlingsdjup

Fig.1

⚠FÖRSIKTIGT!

- Använd lågt skärdjup vid sågning i tunna arbetsstycken för renare, säkrare sågning.
- Dra alltid åt spärren ordentligt efter att skärdjupet justerats.

Lossa spärren på djupanslaget och flytta sågbordet uppåt eller nedåt. Lås bordet med spärren när du har ställt in skärdjupet.

Vinkelsågning

Fig.2

Lossa vingskruvarna på fram- och baksidan och luta maskinen till önskat läge för vinklarna (0° - 50°). Fäst vingskruvarna hårt på fram- och baksidan efter inställningen.

Inriktning

Fig.3

För raka skär används position A framtill på sågbordet för att rikta in såglinjen. För 45° vinkelsågning används position B.

Avtryckarens funktion

Fig.4

⚠FÖRSIKTIGT!

- Innan du ansluter maskinen till elnätet ska du kontrollera att avtryckaren fungerar och återgår till läget "OFF" när du släpper den.

För maskin med låsknapp

Tryck in avtryckaren för att starta maskinen. Släpp avtryckaren för att stoppa den.

För oavbruten användning trycker du in avtryckaren och därefter låsknappen.

Tryck in avtryckaren helt och släpp den sedan när du inte längre vill använda det låsta läget.

För maskiner med säkerhetsknapp

En säkerhetsknapp förhindrar oavsiktlig aktivering av avtryckaren. Tryck in säkerhetsknappen och tryck sedan in avtryckaren för att starta maskinen. Släpp avtryckaren för att stoppa maskinen.

För maskiner utan låsknapp och säkerhetsknapp

Tryck in avtryckaren för att starta maskinen. Släpp avtryckaren för att stoppa maskinen.

MONTERING

⚠FÖRSIKTIGT!

- Se alltid till att maskinen är avstängd och nätsladden urdragen innan maskinen repareras.

Demontering eller montering av sågklinga

Fig.5

⚠FÖRSIKTIGT!

- Montera klingan med sågtänderna uppåt i maskinens framkant.
- Använd endast medföljande insexnyckel från Makita för att montera eller demontera sågklingan.

Ta bort klingan genom att trycka på spindellåset så att klingan inte kan rotera och lossa bulten moturs med insexnyckeln. Ta sedan bort insexbulten, den yttre flänsen och klingan.

Montera klingan i omvänd ordning. SE TILL ATT DRA ÅT INSEXBULTEN MEDURS ORDENTLIGT.

Fig.6

Följande klinga kan användas med den här maskinen.

Max. diam.	Min. diam.
235 mm	230 mm

006410

Sidohandtag (extrahandtag)

Fig.7

Installera sidohandtaget ordentligt på maskinen innan arbetet.

Adaptertillsats (tillbehör)

Fig.8

Anslut adaptern till spånsamlaren på klingkåpan och fäst den med skruvarna.

Ta bort spaken på huvudenheten och sätt in stället dit adapterspaken.

Fig.9

ANVÄNDNING

⚠FÖRSIKTIGT!

- Se till att maskinen förs mjukt längs en rät linje. Om du tvingar eller vrider sågen överhettas motorn och det finns risk för kraftiga bakåtkast som kan medföra allvarliga skador.

Håll maskinen stadigt. Maskinen är försedd med handtag både fram och bak. Använd båda handtagen för att hålla maskinen stadigt. Om du håller med båda händerna i sågen kan de inte skadas av klingan. Ställ bottenplattan på arbetsstycket utan att klingan kommer i kontakt. Starta maskinen och vänta tills klingan uppnått full hastighet. För sedan sågen framåt över arbetsstyckets yta. Håll sågen plant och för den mjukt framåt tills sågningen är klar. Såga i en rät linje och med jämn hastighet för bästa sågresultat. Försök inte att vrida eller tvinga maskinen tillbaka i skärinjen om den

avsedda skärlinjen inte kan följas. I så fall kan klingan fastna och farliga bakåtkast inträffa med risk för allvarliga skador som följd. Släpp avtryckaren, vänta tills klingan har stannat och ta sedan bort maskinen. Rikta in maskinen längs en ny skärlinje och starta sågningen på nytt. Undvik att stå så att du utsätts för spånor och damm som kastas ut från sågen. Använd skyddsglasögon för att undvika skador.

Fig.10

Parallellanslag (anslagsskena)

Fig.11

Ett praktiskt parallellanslag underlättar raka skär. Placera parallellanslaget dikt an mot arbetsstyckets sida och lås fast det med skruven framtill på sågbordet. Parallellanslaget kan också användas när du vill såga flera arbetsstycken med samma bredd.

UNDERHÅLL

⚠FÖRSIKTIGT!

- Se alltid till att maskinen är avstängd och nätkabeln urdragen innan inspektion eller underhåll utförs.
- Använd inte bensin, thinner, alkohol eller liknande. Missfärgning, deformation eller sprickor kan uppstå

Byte av kolborstar

Fig.12

Ta bort och kontrollera kolborstarna regelbundet. Byt dem när de är slitna ner till slitmarkeringen. Håll kolborstarna rena så att de lätt kan glida in i hållarna. Båda kolborstarna ska bytas ut samtidigt. Använd endast identiska kolborstar.

Använd en skruvmejsel för att ta bort locken till kolborstarna. Ta ur de utslitna kolborstarna, montera nya och montera locken.

Fig.13

För att upprätthålla produktens SÄKERHET och TILLFÖRLITLIGHET bör allt underhålls- och justeringsarbete utföras av ett auktoriserat Makita servicecenter och med reservdelar från Makita.

VALFRIA TILLBEHÖR

⚠FÖRSIKTIGT!

- Dessa tillbehör och tillsatser rekommenderas för användning tillsammans med den Makita-maskin som denna bruksanvisning avser. Om andra tillbehör eller tillsatser används kan det uppstå risk för personskador. Använd endast tillbehören eller tillsatserna för de syften de är avsedda för.

Kontakta ditt lokala Makita servicecenter om du behöver ytterligare information om dessa tillbehör.

- Sågklingor
- Parallellanslag (anslagsskena)
- Uppböjd hålnyckel 13
- Grepp 36
- Adaptertillsats

OBS!

- Några av tillbehören i listan kan vara inkluderade i maskinpaketet som standardtillbehör. De kan variera mellan olika länder.

Oversiktsforklaring

1-1. Spak	5-2. Skrunøkkel	10-3. Feste
2-1. Vingemutter	6-1. Sekskantkrue	11-1. Vingemutter
2-2. Skråskalaplate	6-2. Sagblad	11-2. Føringslinjal
3-1. Festeplate	6-3. Ytre flens	12-1. Utskiftingsmerke
3-2. Skjærelinje	6-4. Indre flens	13-1. Børsteholderhette
4-1. Sperreknapp / AV-sperreknapp	7-1. Støttehåndtak	13-2. Skrutrekker
4-2. Startbryter	10-1. Bakre håndtak	
5-1. Spindellås	10-2. Fronthåndtak	

TEKNISKE DATA

Modell		N5900B
Bladdiameter		235 mm
Maks. skjæredybde	ved 90°	85 mm
	ved 45°	60 mm
	ved 50°	53 mm
Tomgangshastighet (min ⁻¹)		4 100
Total lengde		380 mm
Nettovekt		7,2 kg
Sikkerhetsklasse		II/II

- Som følge av vårt kontinuerlige forsknings- og utviklingsprogram kan de tekniske dataene endres uten ytterligere forvarsel.
- Tekniske data kan variere fra land til land.
- Vekt i henhold til EPTA-prosedyre 01/2003

Beregnet bruk

ENE028-1

Verktøyet er beregnet på saging av langsgående og tversgående rette snitt og gjæringssnitt med vinkler i tre, mens det er i tett kontakt med arbeidsemnet.

ENF002-2

Strømforsyning

Maskinen må bare kobles til en strømkilde med samme spenning som vist på typeskiltet, og kan bare brukes med enfase-vekselstrømforsyning. Den er dobbelt verneisoleret og kan derfor også brukes fra kontakter uten jording.

ENF100-1

For offentlige lavspenningsnett på mellom 220 V og 250 V.

Inn- og utkobling av elektriske apparater forårsaker spenningsvariasjoner. Bruken av dette apparatet under uheldige forhold i strømmettet kan ha negative virkninger på bruken av annet utstyr. Når strømmettimpedansen er lik eller lavere enn 0,31 ohm, er det grunn til å anta at ingen negative virkninger vil oppstå. Nettuttaket som brukes til dette apparatet må være beskyttet av en treg sikring eller et tregt overlastvern.

ENG905-1

Støy

Typisk A-vektet lydtryknivå er bestemt i henhold til EN60745:

Lydtryknivå (L_{pA}) : 89 dB(A)
 Lydeffektnivå (L_{WA}) : 100 dB(A)
 Usikkerhet (K): 3 dB(A)

Bruk hørselvern

ENG900-1

Vibrasjon

Den totale vibrasjonsverdien (triaksial vektorsum) bestemt i henhold til EN60745:

Arbeidsmåte: Saging av tre
 Genererte vibrasjoner (a_{h,v}): 2,5 m/s² eller mindre
 Usikkerhet (K): 1,5 m/s²

Arbeidsmåte: kutte metall
 Genererte vibrasjoner (a_{h,m}): 2,5 m/s²
 Usikkerhet (K): 1,5 m/s²

ENG901-1

- Den angitte verdien for de genererte vibrasjonene er blitt målt i samsvar med standardtestmetoden og kan brukes til å sammenlikne et verktøy med et annet.
- Den angitte verdien for de genererte vibrasjonene kan også brukes til en foreløpig vurdering av eksponeringen.

⚠ ADVARSEL:

- De genererte vibrasjonene ved faktisk bruk av elektroverktøyet kan avvike fra den oppgitte vibrasjonsverdien, avhengig av hvordan verktøyet brukes.
- Vær påpasselig med å finne sikkerhetstiltak som beskytter operatøren, basert på en oppfatning av risiko under faktiske bruksforhold (på bakgrunn av

alle sider ved brukssyklusen, som når verktøyet slås av og når det går på tomgang, i tillegg til oppstarten).

ENH101-16

Gjelder bare land i Europa

EF-samsvarserklæring

Som ansvarlig produsent erklærer Makita Corporation at følgende Makita-maskin(er):

Maskinbetegnelse:

Sirkelsag

Modellnr./type: N5900B

er serieprodusert og

Samsvarer med følgende europeiske direktiver:

2006/42/EC

Og er produsert i samsvar med følgende standarder eller standardiserte dokumenter:

EN60745

Den tekniske dokumentasjonen oppbevares hos:

Makita International Europe Ltd.

Technical Department,

Michigan Drive, Tongwell,

Milton Keynes, Bucks MK15 8JD, England

30.1.2009

000230

Tomoyasu Kato

Direktør

Makita Corporation

3-11-8, Sumiyoshi-cho,

Anjo, Aichi, 446-8502, JAPAN

GEA010-1

Generelle advarsler angående sikkerhet for elektroverktøy

⚠ **ADVARSEL** Les alle sikkerhetsadvarslene og alle instruksjonene. Hvis du ikke følger alle advarslene og instruksjonene som er oppført nedenfor, kan det føre til elektriske støt, brann og/eller alvorlige helseskader.

Oppbevar alle advarsler og instruksjoner for senere bruk.

GEA013-6

SIKERHETSADVARSLER FOR SIRKELSAAG

Skjæreprosedyrer

1. ⚠ **FARE:** Hold hendene unna skjæreområdet og bladet. Hold den andre hånden på hjelhåndtaket eller motorhuset. Hvis du holder sagen med begge hendene, risikerer du ikke at de blir skåret av bladet.
2. **Ikke strekk deg under arbeidsstykket.** Bladvernet kan ikke beskytte deg mot bladet under arbeidsemnet.

3. **Juster dybden på kutt til tykkelsen på arbeidsstykket.** Mindre enn en hel sagtann skal være synlig nedenfor arbeidsemnet.
4. **Du må aldri holde arbeidsemnet med hendene eller la det ligge tvers over bena dine. Sikre arbeidsstykket på en stødig plattform.** Det er viktig å støtte arbeidsemnet ordentlig for å gjøre risikoen minst mulig for å få skader, for at bladet skal sette seg fast, eller for at du skal miste kontrollen.

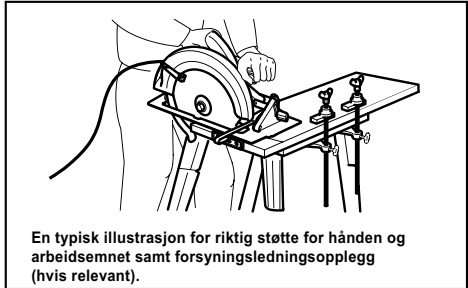

000157

5. **Hold maskinen i kun det isolerte håndtaket når skjærende verktøy kan komme i kontakt med skjulte ledninger eller sin egen ledning under arbeidet.** Hvis verktøyet får kontakt med strømførende ledninger, vil også uisolerte metalldeleer av maskinen bli strømførende og gi brukeren elektrisk støt.
6. **Ved kløyving må du alltid bruke et parallellanlegg eller en føring med rett kant.** Dette forbedrer nøyaktigheten av kuttet og reduserer risikoen for at bladet skal sette seg fast.
7. **Det må alltid brukes blader med riktig størrelse og form (diamant eller rund) på akselhullet.** Blader som ikke passer til monteringsmekanismen på sagen vil rotere med kast, og bli umulige å kontrollere.
8. **Bruk aldri ødelagte eller feilaktige skiver eller skruer til bladet.** Både skivene og skruen til bladet ble utviklet spesielt for din sag, for å gi optimal ytelse og maksimal driftssikkerhet.

Tilbakeslag oppstår og relaterte advarsler

- Tilbakeslag er en plutselig reaksjon på et klemt, fastsittende eller feiljustert sagblad, som kan føre til at en sag som ikke holdes godt fast blir løftet opp og ut av arbeidsemnet, og mot operatøren.
- Når bladet kommer i klem eller setter seg fast ved at snittet lukker seg, stopper bladet, og motoren driver enheten hurtig tilbake mot operatøren.
- Hvis bladet blir vridd eller feiljustert i snittet, vil tennene i bakkant av bladet grave seg inn i den øvre kanten av arbeidsemnet, slik at bladet arbeider seg ut av snittet og spretter tilbake mot operatøren.

Tilbakeslag er et resultat av feil bruk av sagen og/eller feilaktige arbeidsprosedyrer eller arbeidsforhold, og kan unngås hvis man tar de rette forholdsregler (se nedenfor).

9. **Hold sagen i et fast grep med begge hender, og hold armene dine slik at de kan motstå kraften fra sagen i tilfelle den slår tilbake mot deg. Pass på at du har kroppen på den ene eller andre siden av bladet, men ikke på linje med bladet.**Tilbakeslag kan få sagen til å hoppe bakover, men kreftene i tilbakeslaget kan kontrolleres av operatøren, hvis vedkommende tar sine forholdsregler.
10. **Når bladet setter seg fast, eller når du av en eller annen grunn vil avbryte sagingen, må du slippe startbryteren og holde sagen i ro i materialet inntil bladet har stoppet helt. Du må aldri forsøke å fjerne sagen fra arbeidsemnet eller å trekke den bakover mens bladet er i bevegelse, da dette kan få sagen til å slå tilbake mot deg.**Undersøk hvorfor bladet setter seg fast og sett i verk avhjelpende tiltak.
11. **Når du starter sagen i arbeidsemnet igjen, må du sentrere sagbladet i snittet og kontrollere at sagtennene ikke sitter i materialet.** Hvis sagbladet sitter fast, kan det komme opp eller føre til at sagen slår tilbake mot deg når den startes igjen.
12. **Støtt opp større plater for å redusere risikoen så mye som mulig for at bladet kommer i beknip, og for tilbakeslag.** Større plater har en tendens til å bøye seg under sin egen vekt. Støttene må plasseres under platen på begge sider, nær kappelinjen og nær kantene av platen.
13. **Ikke bruk sløve eller ødelagte blad.** Uskarpe eller feilaktig innstilte blad gir trangt snitt, noe som forårsaker kraftig friksjon, får bladet til å sette seg fast og resulterer i at sagen slår tilbake mot operatøren.
14. **Bladdybden og låsehendlene for avfasingsjusteringen må være strammet og festet før snittet gjøres.** Hvis justeringen av bladet endrer seg under sagingen, kan bladet sette seg fast, noe som kan få maskinen til å slå tilbake mot operatøren.
15. **Vær ekstra forsiktig når du sager i eksisterende vegger eller andre områder uten innsyn.** Det fremstikkende bladet kan treffe gjenstander som kan forårsake tilbakeslag.
16. **Hold ALLTID maskinen fast med begge hender. Du må ALDRI plassere hånden din eller fingrene dine bak sagen.** Hvis det skjer et tilbakeslag, kan sagen lett komme til å hoppe bakover over hånden din og forårsake alvorlige helseskader.

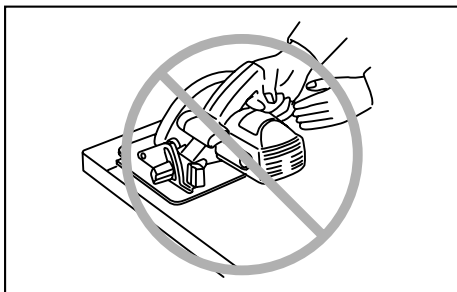

000194

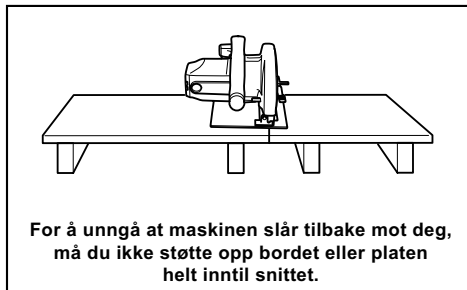

000154

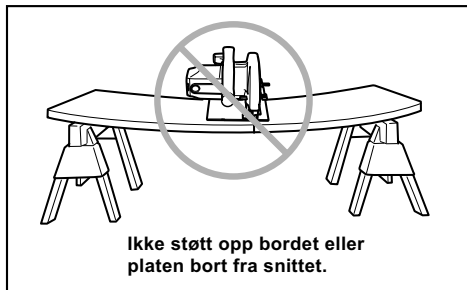

000156

17. **Bruk aldri makt på sagen.** Skyv sagen fremover med en slik hastighet at bladet skjærer uten å miste fart. Hvis du bruker makt på sagen, kan det gi ujevne snitt, dårligere nøyaktighet og muligheter for tilbakeslag.

Neдре vernfunksjon

18. **Sjekk at det nedre vernet er ordentlig lukket før du begynner å bruke maskinen (hver gang). Ikke begynn å bruke sagen hvis det nedre vernet ikke beveger seg fritt og lukker seg momentant. Det nedre vernet må aldri klemmes fast eller bindes opp i åpen stilling.** Hvis sagen ved et ulykkestilfelle skulle falle ned, kan det nedre vernet bli bøyd. Løft det nedre vernet med hevehendelen og forviss deg om at det beveger seg fritt og ikke berører bladet eller andre deler, uansett snittvinkel eller -dybde.
19. **Kontroller at fjæren til det nedre vernet virker som den skal. Hvis vernet og fjæren ikke fungerer som de skal, må de etterses før bruk.** Det nedre vernet kan gå tregt pga. ødelagte deler, gummiavleiringer eller opphopning av spon.

20. Det nedre vernet kan trekkes tilbake manuelt bare i forbindelse med spesielle typer snitt, som f.eks. innstikk og kombinasjonssaging. Hev det nedre vernet ved hjelp av hevehendelen og slipp det så snart bladet går inn i materialet. For all annen saging bør det nedre vernet få lov til å fungere automatisk.
21. Pass på at det nedre vernet alltid dekker bladet før du setter sagen ned på benken eller gulvet. Et ubeskyttet, roterende blad vil få sagen til å bevege seg bakover mens bladet kapper alt som kommer i dets vei. Vær oppmerksom på at bladet trenger en viss tid for å stoppe etter at bryteren er sluppet.
22. For å kontrollere nedre vern, åpne det for hånd, slipp det og kontroller at det lukkes. Kontroller også at hevehendelen ikke berører verktøyhuset. Et eksponert blad er SVÆRT FARLIG og kan føre til alvorlig personskade.

Flere sikkerhetsadvarsler

23. Vær ekstra forsiktig ved skjæring i fuktig tre, trykkbehandlet tømmer eller tømmer med kvist. Unngå overoppheting av bladspissene ved å bevege bladet jevnt fremover uten reduksjon i bladhastigheten.
24. Ikke prøv å fjerne avskjært materiale når bladet beveger seg. Vent til bladet stopper før du fjerner avskjært materiale. Bladet fortsetter å rotere etter at verktøyet slås av.
25. Unngå å skjære i spiker. Se etter og fjern all spiker fra arbeidsemnet før arbeidet påbegynnes.
26. Sett den bredeste delen av sagfoten på den delen av arbeidsemnet som er godt støttet opp, ikke på den delen som kommer til å falle av når snittet er fullført. Fig. 1 viser den RIKTIGE måten å kappe enden av et bord på, og fig. 2 den GALE måten. Hvis arbeidsemnet er kort eller lite, må det klemmes fast. IKKE FORSØK Å HOLDE KORTE STYKKER MED HÅNDEN!

Fig. 1

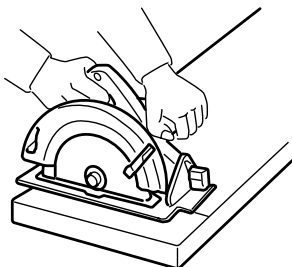

000147

Fig. 2

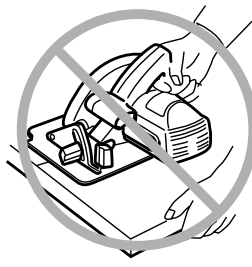

000150

27. Før du setter verktøyet ned etter å ha fullført et kutt, må du forvise deg om at det nedre vernet er lukket og at bladet har stoppet helt.
28. Forsøk aldri å sage mens sirkelsagen holdes opp ned i en skrustikke. Dette er ekstremt farlig og kan forårsake alvorlige ulykker.

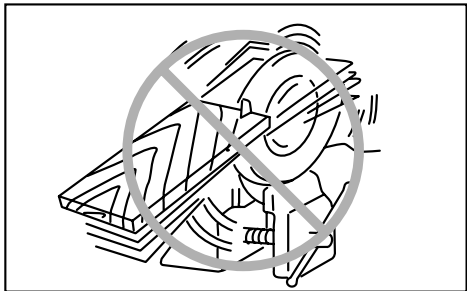

000029

29. Enkelte materialer inneholder kjemikalier som kan være giftige. Treff tiltak for å hindre hudkontakt og innånding av støv. Følg leverandørens sikkerhetsanvisninger.
30. Ikke stopp bladene ved å presse sideveis på sagbladet.
31. Bruk alltid blader anbefalt i denne håndboken. Ikke bruk slipeskiver.
32. Hold bladet skarpt og rent. Harpiks og bek som størkner på bladene reduserer turtallet på sagen og øker risikoen for tilbakeslag. Hold bladet rent ved først å ta det av verktøyet og deretter gjøre det rent med en harpiks- og bekfjerner, varmt vann eller parafin. Du må aldri bruke bensin.
33. Bruk en støvmaske og hørselsvern når du bruker verktøyet.

TA VARE PÅ DISSE INSTRUKSENE.

⚠ ADVARSEL:

Selv om du har brukt produktet mye og føler deg fortrolig med det, er det likevel svært viktig at du følger nøye de retningslinjene for sikkerhet som er utarbeidet for dette produktet. MISBRUK av

verktøyet eller mislighold av sikkerhetsreglene i denne brukerhåndboken kan resultere i alvorlige helseskader.

FUNKSJONS BESKRIVELSE

⚠FORSIKTIG:

- Forviss deg alltid om at maskinen er slått av og støpselet trukket ut av kontakten før du justerer maskinen eller kontrollerer dens mekaniske funksjoner.

Justere skjæredybden

Fig.1

⚠FORSIKTIG:

- Bruk grunn skjæredybde ved skjæring av tynne arbeidsstykker. Det gir renere og sikrere skjæring.
- Når du har justert skjæredybden, må du alltid stramme spaken godt.

Løsne spaken på dybdeføringen og beveg foten opp eller ned. Fest foten ved ønsket skjæredybde ved å stramme spaken.

Skråskjæring

Fig.2

Løsne klemmeskruen foran og bak og vipp verktøyet til ønsket vinkel når du skal skjære skråkanter (0°-50°). Fest klemmeskruen godt både foran og bak etter justeringen.

Sikting

Fig.3

Ved skjæring av rette linjer, må A-merket foran på foten rettes inn mot skjærelinjen på arbeidsemnet. For 45° skråskjæring må B-merket rettes inn mot skjærelinjen.

Bryterfunksjon

Fig.4

⚠FORSIKTIG:

- Før du kobler maskinen til strømmettet, må du alltid kontrollere at startbryteren aktiverer maskinen på riktig måte og går tilbake til "AV"-stilling når den slippes.

For verktøy med sperreknapp

For å starte maskinen må du ganske enkelt trykke på startbryteren. Slipp startbryteren for å stoppe maskinen. Når maskinen skal brukes kontinuerlig, må du trykke inn startbryteren og så trykke på sperreknappen.

Hvis du vil stoppe verktøyet mens det er låst i "PÅ"-stilling, må du klemme startbryteren helt inn og så slippe den igjen.

For verktøy med AV-sperreknapp

For å unngå at startbryteren trykkes inn ved en feiltakelse, er sagen utstyrt med en AV-sperreknapp. For å starte maskinen, må du trykke inn AV-sperreknappen og dra i startbryteren. Slipp startbryteren for å stoppe verktøyet.

For maskiner uten sperreknapp og AV-sperreknapp

Trykk på startbryteren for å starte verktøyet. Slipp startbryteren for å stoppe verktøyet.

MONTERING

⚠FORSIKTIG:

- Forviss deg alltid om at maskinen er slått av og støpselet trukket ut av kontakten før du utfører noe arbeid på maskinen.

Demontere eller montere sagbladet

Fig.5

⚠FORSIKTIG:

- Sørg for at bladet monteres med tennene pekende opp foran på verktøyet.
- Bruk bare Makita-nøkkelen til å montere eller fjerne bladet.

For å ta av bladet må du trykke på spindellåsen så bladet ikke kan rotere, og bruke nøkkelen til å løsne sekskantskruen mot klokken. Fjern så sekskantskruen, den ytre flensen og bladet.

Monter bladet ved å følge fremgangsmåten for demontering i motsatt rekkefølge. PASS PÅ Å STRAMME SEKSKANTSKRUEN FORSVARLIG MED KLOKKEN.

Fig.6

Følgende blad kan brukes med dette verktøyet.

Maks. dia.	Min. dia.
235 mm	230 mm

006410

Støttehåndtak (hjelpetakt)

Fig.7

Monter støttehåndtaket godt på verktøyet før bruk.

Forbindelsessett (tilbehør)

Fig.8

Fest forbindelsesleddet til flissjakten i bladdekslet og fest det med skruene.

Ta av spaken som sitter på hovedenheten og fest spaken for forbindelsessettet.

Fig.9

BRUK

⚠FORSIKTIG:

- Sørg for å bevege verktøyet pent fremover i en rett linje. Hvis du bruker makt på eller vrir verktøyet, vil motoren bli overopphetet og maskinen kan slå tilbake mot brukeren. Dette er farlig og kan gi alvorlige personskader.

Hold maskinen godt fast. Verktøyet leveres både med fremre og bakre håndtak. Bruk begge for å få best mulig tak på verktøyet. Hvis du holder sagen med begge hendene, unngår du å skjære deg på bladet. Sett foten

VALGFRITT TILBEHØR

⚠FORSIKTIG:

- Det anbefales at du bruker dette tilbehøret eller verktøyet sammen med den Makita-maskinen som er spesifisert i denne håndboken. Bruk av annet tilbehør eller verktøy kan forårsake helseskader. Tilbehør og verktøy må kun brukes til det formålet det er beregnet på.

Ta kontakt med ditt lokale Makita-servicesenter hvis du trenger mer informasjon om dette tilbehøret.

- Sagblad
- Parallellanlegg (føringslinjal)
- Vinkelhøkkel 13
- Håndtak 36
- Forbindelsessett

MERK:

- Enkelte elementer i listen kan være inkludert som standardtilbehør i verktøypakken. Elementene kan variere fra land til land.

på det arbeidsemnet som skal kappes, uten at bladet kommer borti arbeidsemnet. Slå så på maskinen, og vent til bladet oppnår full hastighet. Beveg verktøyet forover på overflaten av arbeidsemnet mens du holder det plant og beveger det jevnt fremover inntil sagingen er fullført. For å få rene kutt må du sage i rett linje og med jevn hastighet. Hvis kuttet ikke følger skjærelinjen helt, må du ikke forsøke å dreie eller tvinge verktøyet tilbake til skjærelinjen. Hvis du gjør det, kan bladet sette seg fast og gi farlige tilbakeslag som kan føre til alvorlige kader. Slipp bryteren, vent til bladet stopper og trekk ut verktøyet. Still inn verktøyet på en ny skjærelinje og begynn sagingen på nytt. Forsøk å unngå en plassering som utsetter deg for en sprut av flis og sagmugg fra sagen. Bruk vernebriller for å redusere risikoen for skader.

Fig.10

Parallellanlegg (føringslinjal)

Fig.11

Det praktiske parallellanlegget gjør det mulig å foreta ekstra nøyaktige rette kutt. Skyv ganske enkelt parallellanlegget tett opp til siden av arbeidsemnet og fest det med skruen foran på foten. Med parallellanlegget kan du dessuten skjære gjentatte ganger med samme bredde.

VEDLIKEHOLD

⚠FORSIKTIG:

- Forviss deg alltid om at maskinen er slått av og støpselet trukket ut av kontakten før du foretar inspeksjon eller vedlikehold.
- Aldri bruk gasolin, bensin, tynner alkohol eller lignende. Det kan føre til misfarging, deformering eller sprekkdannelse.

Skifte kullbørster

Fig.12

Fjern og kontroller kullbørstene med jevne mellomrom. Skift dem når de er slitt ned til utskiftingsmerket. Hold kullbørstene rene og fri til å bevege seg i holderne. Begge kullbørstene må skiftes samtidig. Bruk bare identiske kullbørster.

Bruk en skrutrekker til å fjerne børsteholderhettene. Ta ut de slitte kullbørstene, sett i nye, og fest børsteholderhettene.

Fig.13

For å opprettholde produktets SIKKERHET og PÅLITELIGHET, må reparasjoner, vedlikehold og justeringer utføres av Makitas autoriserte servicesentre, og det må alltid brukes reservedeler fra Makita.

1-1. Vipu	5-1. Karalukitus	10-2. Etukahva
2-1. Siipimutteri	5-2. Kiintoavain	10-3. Pohja
2-2. Viisteitysasteikkolevy	6-1. Kuusiopultti	11-1. Siipimutteri
3-1. Pohjalevy	6-2. Sahanterä	11-2. Ohjauksen mitta
3-2. Sahauslinja	6-3. Ulkolaippa	12-1. Rajamerkki
4-1. Lukko-nappi / Lukituksen vapautusnappi	6-4. Sisälaippa	13-1. Harjanpitemen kansi
4-2. Liipaisinkytkin	7-1. Sivukahva	13-2. Ruuvitalta
	10-1. Takakahva	

TEKNISET TIEDOT

Malli	N5900B	
Terän läpimitta	235 mm	
Maks. leikkaussyvyys	90° kulmassa	85 mm
	45° kulmassa	60 mm
	50° kulmassa	53 mm
Tyhjäkäyntinopeus (min ⁻¹)	4 100	
Kokonaispituus	380 mm	
Nettopaino	7,2 kg	
Turvalukitus	☐/II	

- Jatkuvan tutkimus- ja kehitysohjelman vuoksi pidätämme oikeuden muuttaa tässä mainittuja teknisiä ominaisuuksia ilman ennakkoilmoitusta.
- Tekniset ominaisuudet saattavat vaihdella eri maissa.
- Paino EPTA-menetelmän 01/2003 mukaan

ENE028-1

Käyttötarkoitus

Työkalu on tarkoitettu puun pitkittäis-, poikittais- ja jiirisahaukseen siten, että saha on koko ajan välittömässä kosketuksessa työkappaleeseen.

ENF100-2

Virtälähde

Laitteen saa kytkeä vain sellaiseen virtalähteeseen, jonka jännite on sama kuin arvokilvessä ilmoitettu, ja sitä saa käyttää ainoastaan yksivaiheisella vaihtovirralla. Laite on kaksinkertaisesti suojaeristetty, ja se voidaan siten kytkeä myös maadoittamattomaan pistorasiaan.

ENF100-1

220 ja 250 voltin matalajännitteiset jakeluverkot.

Sähkölaitteiden käynnistyminen ja sammutus aiheuttavat jännitevaihteluita. Tämän laitteen käyttö epävakaassa verkossa saattaa haitata muiden laitteiden toimintaa. Haittavaikutuksia ei ole odotettavissa, jos verkon impedanssi on enintään 0,31 ohmia. Verkkopistokkeessa, johon tämä laite kytketään, on oltava sulake tai hidas vikavirtasuojaus.

ENG905-1

Melutaso

Tyypillinen A-painotettu melutaso määräytyy EN60745-standardin mukaan:

- Äänenpainetaso (L_{pA}): 89 dB(A)
- Äänen tehotaso (L_{WA}): 100 dB(A)
- Virhemarginaali (K): 3 dB(A)

Käytä kuulosuojaimia

ENG900-1

Tärinä

Värähtelyn kokonaisarvo (kolmiakselivektorin summa) on määritetty EN60745mukaan:

Työtila : puun sahaaminen
Tärinäpäästö ($a_{h,W}$) : 2,5 m/s² tai vähemmän
Virhemarginaali (K) : 1,5 m/s²

Työmenetelmä: metallin sahaaminen
Tärinäpäästö ($a_{h,M}$) : 2,5 m/s²
Epävakaas (K) : 1,5 m/s²

ENG901-1

- Ilmoitettu tärinäpäästöarvo on mitattu standarditestausten menetelmän mukaisesti, ja sen avulla voidaan vertailla työkaluja keskenään.
- Ilmoitettua tärinäpäästöarvoa voidaan käyttää myös altistumisen alustavaan arviointiin.

VAROITUS:

- Työkalun käytön aikana mitattu todellinen tärinäpäästöarvo voi poiketa ilmoitetusta tärinäpäästöarvosta työkalun käyttötavan mukaan.
- Selvitä käyttäjän suojaamiseksi tarvittavat varotoimet todellisissa käyttöolosuhteissa tapahtuvan arvioidun altistumisen mukaisesti

(ottaen huomioon käyttöjaksokokonaisuudessaan, myös jaksot, joiden aikana työkalu on sammutettuna tai käy tyhjäkäynnillä).

ENH101-16

Koskee vain Euroopan maita

VAKUUTUS EC-VASTAAVUUDESTA

Vastuullinen valmistaja Makita Corporation ilmoittaa vastaavansa siitä, että seuraava(t) Makitan valmistama(t) kone(et):

Koneen tunnistetiedot:

Pyörösaha

Mallinro/Tyyppi: N5900B

ovat sarjavalmistettuja ja

Täyttävät seuraavien eurooppalaisten direktiivien vaatimukset:

2006/42/EC

Ja että ne on valmistettu seuraavien standardien tai standardoitujen asiakirjojen mukaisesti:

EN60745

Teknisen dokumentaation ylläpidosta vastaa:

Makita International Europe Ltd.

Technical Department,

Michigan Drive, Tongwell,

Milton Keynes, Bucks MK15 8JD, England

30.1.2009

Tomoyasu Kato

Johtaja

Makita Corporation

3-11-8, Sumiyoshi-cho,

Anjo, Aichi, 446-8502, JAPAN

000230

Sähkötyökalujen käyttöä koskevat varoitukset

⚠ **VAROITUS** Lue kaikki turvallisuusvaroitukset ja käyttöohjeet. Varoitusten ja ohjeiden noudattamatta jättäminen voi johtaa sähköiskuun, tulipaloon ja/tai vakavaan vammautumiseen.

Säilytä varoitukset ja ohjeet tulevaa käyttöä varten.

GE013-6

PYÖRÖSAHAN TURVALLISUUSOHJEET

Sahausohjeet

- ⚠ **VAARA:** Pidä kädet loitolla sahaslinjalta ja terästä. Pidä toista kättä apukahvalla tai moottorin kotelon päällä. Jos pidät kiinni sahasta molemmin käsin, terä ei voi vahingoittaa käsiä.

- Älä korota työkappaleen alapuolelle.** Suojus ei suojaa terältä työkappaleen alapuolella.
- Sääädä leikkaussyvyys työkappaleen paksuuden mukaan.** Pienempi osa kuin terän täysi hammas tulee olla näkyvillä työkappaleen alapuolella.
- Älä koskaan pidä sahattavaa kappaletta käsissä tai polvilla.** Kiinnitä työkappale tukevaan jalustaan. Työkappale on tuettava kunolla loukkaantumisriskin, terän juuttumisen ja sahan hallinnan menettämisen estämiseksi.

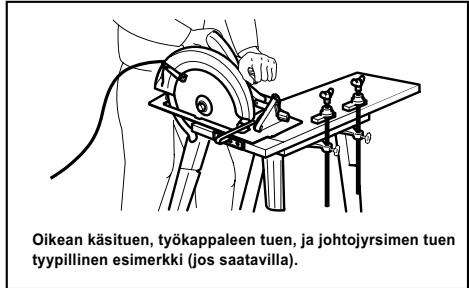

000157

- Jos on mahdollista, että työkalun terä osuu piilossa oleviin johtoihin tai laitteen omaan virtajohtoon, pidä sahattessasi kiinni työkalusta sen eristetyistä tartuntapinnoista.** Jos terä osuu virralliseen johtoon, työkalun sähköä johtavat metalliosat voivat aiheuttaa käyttäjälle sähköiskun.
- Käytä halkaisuun aina halkaisu- tai sivuohjainta.** Se parantaa sahaustarkkuutta ja vähentää terän takertelua.
- Käytä aina oikeankokoista ja -muotoista terää (timantti vs. pyöreä).** Terät, jotka eivät sovi työkalun kiinnityslaitteisiin, pyörivät epäkeskosti ja aiheuttavat sahan ohjauksen menetyksen.
- Älä koskaan käytä vahingoittuneita tai vääriä terien tiivisteitä tai pultteja.** Terän tiivisteet ja pultit on suunniteltu erityisesti tällä sahalle takaamaan parhaan suorituskyvyn ja turvallisuuden.

Takapotku ja siihen liittyvät varoitukset

- Takapotkun aiheuttaa kiinni juuttunut, vääntynyt tai vääriin kohdistettu terä, joka saa sahan hypähtämään irti työkappaleesta kohti käyttäjää.
- jos terä jumiuu tiukkaan sahausuraan, terä pysähtyy ja moottori suojaus kääntää sen pyörimään taaksepäin kohti käyttäjää;
- Jos terä vääntyy tai sen kohdistus muuttuu sahatessa, terän takaosan hampaat voivat pureutua puun pintakerrokseen, jolloin terä nousee ylös urasta ja saha ponnahtaa käyttäjään kohti.

Takapotku johtuu sahan virheellisestä käytöstä tai epäedullisista käyttöolosuhteista. Takapotku voidaan välttää noudattamalla seuraavia varotoimia.

9. Ota sahasta tukeva ote molemmin käsin ja pidä käsiä sellaisessa asennossa, että voit ottaa vastaan mahdollisen takapotkun aiheuttamat voimat. Sijoita vartalo jommalle kummalle puolelle terää, mutta ei terän suuntaisesti. Takapotku voi aiheuttaa sahan ponnahtamisen taaksepäin, mutta käyttäjä voi hallita sen voimat, jos takapotkuun varaudutaan asianmukaisilla varotoimilla.
10. Jos terä jumittaa tai jos keskeytät leikkaamisen jostakin muusta syystä, vapauta liipaisinkytkin ja pidä saha paikoillaan työkappaleessa, kunnes terä on täysin pysähtynyt. Älä koskaan yritä poistaa sahaa työkappaleesta tai vetää sahaa taaksepäin, kun terä liikkuu tai seurauksena voi olla takapotku. Tutki ja korjaa syyt, jotka aiheuttavat terän jumiumumisen.
11. Kun saha käynnistetään uudelleen työkappaleessa, keskitä sahanterä sahausuraan ja tarkista, että sahan hampaat eivät ole kiinni materiaalissa. Jos terä on jumissa, se saattaa hypähtää työkappaleesta tai aiheuttaa takapotkun, kun saha käynnistetään uudelleen.
12. Tue suuria paneeleja, jotta minimoit terien jumiumumisen ja takapotkujen riskin. Suurilla paneeleilla on tapana taipua oman painonsa vaikutuksesta. Levy on tuettava molemmilta puolilta sekä sahauslinjan vierestä että reunoilta.

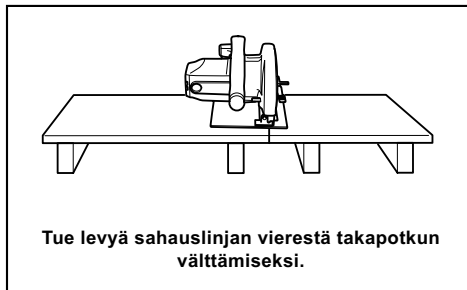

000154

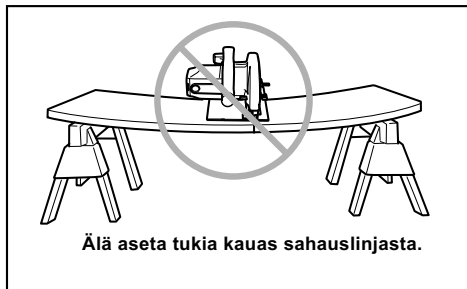

000156

13. Älä käytä tylsiä tai vioittuneita teriä. Tylsät tai väärin asetetut terät tekevät kapean sahausuran, josta on seurauksena ylimääräistä kitkaa, terän taipuminen ja takapotku.
14. Terän syvyys ja viisteen säädön lukitusvivut on oltava tiukalla ennen leikkauksen suoritusta. Jos terän asetukset siirtyvät leikkauksen aikana, seurauksena voi olla terän taipuminen ja takapotku.
15. Ole erityisen varovainen, kun sahaat umpinaisia seinäpintoja tai jos et muuten näe sahattavaa kohdetta. Läpitukenutuva terä voi leikata kohteita, jotka saattavat aiheuttaa takapotkun.
16. Pidä AINA laitteesta lujasti molemmin käsin. ÄLÄ KOSKAAN aseta kättä tai sormia sahan taakse. Jos tapahtuu takapotku, saha voi hypähtää helposti taaksepäin ja aiheuttaa vakavan henkilövahingon.

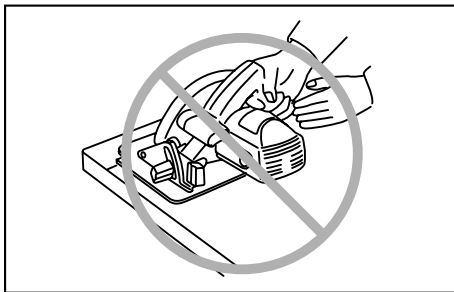

000194

17. Älä koskaan sahaa väkisin. Työnnä sahaa eteenpäin sellaisella nopeudella, että terä leikkaa hidastumatta. Sahan pakottaminen voi aiheuttaa epätasaista leikkausjälkeä, tarkkuuden vähenemistä ja mahdollisesti takapotkun.

Alasuojuksen toiminta

18. Varmista alasuojuksen sulkeutuminen ennen jokaista käyttökertaa. Älä käytä sahaa, jos alasuojus ei liiku vapaasti ja sulkeudu heti. Älä koskaan sido alasuojusta auki-asentoon. Jos saha putoaa vahingossa, alasuojus voi taivuttua. Nosta alasuojusta sisään vedettävästä kahvasta ja varmista, että se liikkuu vapaasti eikä kosketa terää tai muita osia missään sahauskulmassa tai -syvyudessa.
19. Tarkista alasuojuksen jousen toiminta. Jos suojuksen ja jousi eivät toimi oikein, ne tulee huoltaa ennen käyttöä. Alasuojus saattaa toimia hitaasti johtuen vioittuneista osista, tahmeasta karstaasta tai jäänneösten kasautumisesta.
20. Alasuojuksen saa vetää taakse käsin vain silloin, kun sahataan umpinaisia pintoja. Nosta alasuojus vedettävästä kahvasta ja heti, kun terä leikkaa materiaalin, alasuojus tulee vapauttaa. Kaikissa muissa sahausissa alasuojuksen tulee toimia automaattisesti.
21. Varmista, että alasuojus peittää terän, ennen kuin asetat sahan penkille tai lattialle.

Suojaamaton ja liikkuva terä voi liikuttaa sahaa taaksepäin leikaten mitä sen eteen tulee. Ota huomioon aika, jonka kuluu terän pysähtymiseen sahan sammuttamisen jälkeen.

22. Voit tarkistaa alasuojuksen avaamalla sen käsin ja sitten vapauttamalla seuraten samalla, miten se sulkeutuu. Varmista myös, ettei sisäänvedettävä kahva osu leikkurin koteloon. Terän jättäminen ilman suojusta on ERITTÄIN VAARALLISTA ja voi aiheuttaa vakavia vammoja.

Turvallisuutta koskevia lisävaroituksia

23. Ole erityisen varovainen, jos sahaat kosteaa, painekyllästettyä tai oksaista puuta. Vältä terän ylikuumentamista säätämällä terän nopeus sellaiseksi, että sahaus etenee sujuvasti terän nopeuden hidastumatta.
24. Älä yritä irrottaa sahattua kappaletta terän vielä pyöriessä. Odota, kunnes terä pysähtyy, ennen kuin tartut sahattuun kappaleeseen. Terä pyörii vielä jonkin aikaa sen jälkeen, kun saha on sammutettu.
25. Vältä katkaisemasta nauloja. Tarkista puutavara ja poista kaikki naulat ennen sahausta.
26. Aseta sahan alustan leveämpi puoli työkappaleen tuetun osan päälle, älä sen osan päälle, joka irtoaa sahattaessa. Esimerkiksi OIKEA tapa sahata kappale laudan päästä on esitetty kuvassa 1 ja VÄÄRÄ tapa kuvassa 2. Jos työkappale on lyhyt tai pieni, kiinnitä se ruuvipenkkiin. ÄLÄ YRITÄ PITÄÄ LYHYTTÄ TYÖKAPPALETTA PAIKOILLAAN KÄSIN!

Kuva 1

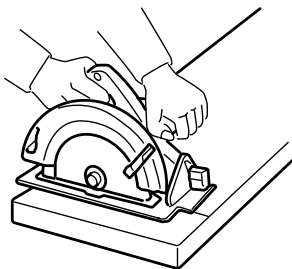

000147

Kuva 2

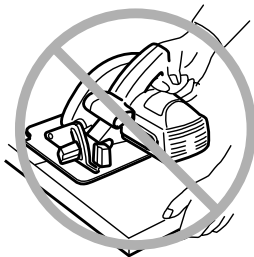

000150

27. Ennen kuin lasket sahan käsistäsi, varmista, että alasuojus on sulkeutunut ja terä on täysin pysähtynyt.
28. Älä koskaan yritä koskaan leikata sirkkelillä, joka on ylösalaisin viilapenkillä. Tämä on erittäin vaarallista ja voi aiheuttaa vakavia vammoja.

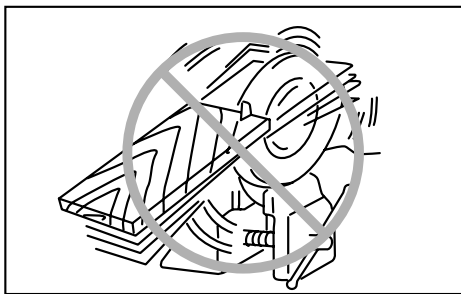

000029

29. Jotkin materiaalit sisältävät kemikaaleja, jotka voivat olla myrkyllisiä. Huolehdi siitä, että pölyn sisäänhengittäminen ja ihokosketus estetään. Noudata materiaalin toimittajan turvaohjeita.
30. Älä pysäytä teriä painamalla sivusta sahanterää.
31. Käytä vain tässä ohjeessa suositeltuja teriä. Älä käytä sahassa minkäänlaista hiomalaikkaa.
32. Pidä terä puhtaana ja terävänä. Terään kovettunut pihka hidastaa sahaamista ja lisää takapotkun vaaraa. Pidä terä puhtaana irrottamalla se sahasta ja puhdistamalla pihkanpoistoaineella, kuumalla vedellä tai petrolillä. Älä käytä koskaan puhdistukseen bensiiniä.
33. Käytä työkalua käyttäessäsi hengitys- ja kuulosuojaimia.

SÄILYTÄ NÄMÄ OHJEET.

⚠VAROITUS:

ÄLÄ anna työkalun helppokäyttöisyyden tai toistuvan käytön tuudittaa sinua väärään turvallisuuden tunteeseen niin, että laiminlyöt työkalun turvaohjeiden noudattamisen. VÄÄRINKÄYTTÖ tai tämän käyttöohjeen turvamääräysten laiminlyönti voi johtaa vakaviin henkilövahinkoihin.

TOIMINTOJEN KUVAUS

⚠️HUOMIO:

- Varmista aina ennen koneen säätöjen ja toiminnallisten tarkistusten tekemistä, että kone on sammutettu ja irrotettu pistorasiasta.

Leikkaussyvyyden säätäminen

Kuva1

⚠️HUOMIO:

- Tee pinnallinen viilto, kun leikkaat ohutta työkalua puhtaamman, turvallisemman leikkauksen vuoksi.
- Kiristä vipua lujasti aina leikkaussyvyyden säätämisen jälkeen.

Löysennä syvyytulkissa olevaa vipua ja siirrä pohjaa ylös tai alas. Kun olet säätänyt sahausvyödyden sopivaksi, lukitse pohja kiristämällä vipu.

Viisteitysleikkaus

Kuva2

Löysennä etu- ja takaosassa olevia puristinruuveja ja kallista työkalu haluttuun asentoon viisteileikkausten vuoksi (0° - 50°). Varmista puristinruuvi lujasti etu- ja takaosassa säädön jälkeen.

Tähtäys

Kuva3

Kun haluat leikata suoraan, kohdista pohjan etuosan piste A leikkauslinjaan. Kun haluat tehdä 45° viisteitysleikkauksia, kohdista piste B leikkauslinjaan.

Kytkimen käyttäminen

Kuva4

⚠️HUOMIO:

- Tarkista aina ennen työkalun liittämistä virtälähteeseen, että liipaisinkytkin kytkeytyy oikein ja palaa asentoon OFF, kun se vapautetaan.

Lukitusnapilla varustetulle työkalulle

Käynnistä työkalu painamalla liipaisinkytkintä. Laitte pysäytetään vapauttamalla liipaisinkytkin.

Jos haluat koneen käyvän jatkuvasti, paina ensin liipaisinkytkin pohjaan ja paina sitten lukituspainiketta.

Kun haluat pysäyttää koneen jatkuvan käynnin, paina liipaisinkytkin ensin pohjaan ja vapauta se sitten.

Lukituksen vapautusnapilla varustetulle työkalulle

Laitteessa on lukituksen vapautuspainike, joka estää liipaisinkytkimen painamisen vahingossa. Käynnistä työkalu työntämällä lukitusnappi sisään ja painamalla liipaisinkytkimestä. Laitte pysäytetään vapauttamalla liipaisinkytkin.

Työkaluille ilman lukkonappia ja lukon vapautusnappia.

Käynnistä työkalu painamalla liipaisinkytkintä. Laitte pysäytetään vapauttamalla liipaisinkytkin.

KOKOONPANO

⚠️HUOMIO:

- Varmista aina ennen koneelle tehtäviä toimenpiteitä, että kone on sammutettu ja irrotettu pistorasiasta.

Sahanterän irrotus ja kiinnitys

Kuva5

⚠️HUOMIO:

- Varmista, että terä on asennettu siten, että hampaat sahan etuosassa osoittavat ylöspäin.
- Käytän terän irrottamiseen ja kiinnittämiseen vain Makitan kiintoavainta.

Terä irrotetaan painamalla karalukitusta niin, että terä ei pääse pyörimään ja löysäämällä sitten kuusiopulttia kiertämällä kiintoavaimella vastapäivään. Irrota sitten kuusiopultti, ulkoloippa ja terä.

Terä kiinnitetään päinvastaisessa järjestyksessä. MUISTA KIRISTÄÄ KUUSIOPULTTIA TIUKASTI VASTAPÄIVÄÄN.

Kuva6

Työkalussa voidaan käyttää seuraavaa terää.

Maks. halk.	Min. halk.
235 mm	230 mm

006410

Sivukahva (apukahva)

Kuva7

Asenna työkalussa oleva sivukahva ennen käyttöönottoa.

Liitossarja (Lisävaruste)

Kuva8

Kiinnitä liitos teräkotelossa olevan lastun kanavaan ja varmista se ruuveilla.

Poista pääyksikköön liitetty vipu ja kiinnitä se liitossarjaan.

Kuva9

TYÖSKENTELY

⚠️HUOMIO:

- Työnnä sahaa kevyesti suoraan eteenpäin. Sahan pakottaminen tai vääntäminen johtaa moottorin ylikuumenemiseen ja voi aiheuttaa vaarallisen takapotkun ja vakavia vammoja.

Pidä työkalua vankasti. Työkalu on varustettu sekä etu-, että takakahvalla. Käytä molempia parhaan tartunnan saamiseksi työkalusta. Jos pidät sahaa molemmilla käsillä, ne eivät voi vahingoittaa terän ansioista. Aseta terä leikattavan työkalun päälle siten, ettei terä kosketa siihen. Kytke sitten työkalu päälle ja odota, kunnes terä saavuttaa täyden nopeuden. Siirrä nyt työkalua eteenpäin työkalun pinnan yli ptämällä sitä tasaisena ja edeten sillä tasaisesti, kunnes sahaus on valmis. Saadaksesi siistejä leikkauksia pidä

leikkauslinjasi suorana ja nopeutesi tasaisesti etenevänä. Jos leikkauksen linja ei seuraa haluamaasi leikkauslinjaa, älä yritä väkisin kääntää tai pakottaa työkalua taaksepäin leikkauslinjaa pitkin. Tämän tekeminen voi kytkeä terän ja johtaa vaaralliseen takapotkuun ja mahdollisiin vaarallisiin vammoihin. Vapauta kytkin, odota, kunnes terä pysähtyy ja vedä terä pois. Laita työkalu taas uudelle leikkauslinjalle ja aloita leikkaus uudelleen. Yritä välttää paikantamista, joka altistaa käyttäjän lastuille ja puupölylle, jotka lentävät sahasta. Käytä silmäsuojaa vammautumisen välttämiseksi.

Kuva10

Repeämäohjain (ohjaustulkki)

Kuva11

Kätevän repeämäohjaimen (ohjaustulkin) avulla voit sahata erityisen suoraan. Siirrä repeämäohjain tiukasti kiinni työkappaleen reunaa ja kiristä se paikoilleen pohjan etuosassa olevalla ruuvilla. Näin voit myös sahata useita saman levyisiä kappaleita.

KUNNOSSAPITO

△HUOMIO:

- Varmista aina ennen tarkastuksia ja huoltotoita, että laite on kone on sammutettu ja irrotettu virtalähteestä.
- Älä koskaan käytä bensiiniä, ohentimia, alkoholia tai tms. aineita. Muutoin pinta voi halkeilla tai sen värit ja muoto voivat muuttua.

Hiiliharjojen vaihtaminen

Kuva12

Irrota ja tarkista hiiliharjat säännöllisesti. Vaihda uusiin, kun ne ovat kuluneet rajamerkkiin saakka. Pidä hiiliharjat puhtaina ja vapaina liukumaan pitimissään. Molemmat hiiliharjat on vaihdettava samalla kertaa. Käytä vain keskenään samanlaisia hiiliharjoja. Irrota hiiliharjat kannet ruuvitaltalla. Poista kuluneet hiiliharjat, aseta uudet harjahielet paikalleen ja kiinnitä hiiliharjojen kansi paikalleen.

Kuva13

Koneen TURVALLISUUDEN ja LUOTETTAVUUDEN säilyttämiseksi korjaukset sekä muu huoltotoimet ja säädöt on jätettävä Makitan valtuuttaman huollon tehtäväksi käyttäen aina Makitan alkuperäisiä varaosia.

LISÄVARUSTEET

△HUOMIO:

- Näitä lisävarusteita ja -laitteita suositellaan käytettäväksi tässä ohjekirjassa mainitun Makitan koneen kanssa. Minkä tahansa muun lisävarusteen tai -laitteen käyttäminen voi aiheuttaa loukkaantumiskehityksen. Käytä lisävarusteita ja -laitteita vain niiden käyttötarkoituksen mukaisesti.

Jos tarvitset apua tai yksityiskohtaisempia tietoja seuraavista lisävarusteista, ota yhteys paikalliseen Makitan huoltoon.

- Sahanterät
- Repeämäohjain (ohjaustulkki)
- Offset-avain 13
- Kahva 36
- Liittosarja

HUOMAUTUS:

- Jotkin luettelossa mainitut varusteet voivat sisältyä työkalun toimitukseen vakiovarusteina. Ne voivat vaihdella maittain.

Kopskata skaidrojums

1-1. Svira	5-1. Vārpstas bloķētājs	10-2. Priekšējais rokturis
2-1. Spārnuzgrieznis	5-2. Uzgriežņu atslēga	10-3. Pamatne
2-2. Slīpenča skalas plāksne	6-1. Seššķautņu bultskrūve	11-1. Spārnuzgrieznis
3-1. Pamatnes plāksne	6-2. Zāģa asmens	11-2. Vadotnes lineāls
3-2. Zāģēšanas līnija	6-3. Ārējais atloks	12-1. Robežas atzīme
4-1. Bloķēšanas poga / atbloķēšanas poga	6-4. Iekšējais atloks	13-1. Sukas turekļa vāks
4-2. Slēdža mēlīte	7-1. Sānu rokturis	13-2. Skrūvgriezis
	10-1. Aizmugurējais rokturis	

SPECIFIKĀCIJAS

Modelis		N5900B
Asmens diametrs		235 mm
Maks. frēzēšanas dziļums	90° leņķī	85 mm
	45° leņķī	60 mm
	50° leņķī	53 mm
Apgrīzieni minūtē bez slodzes (min ⁻¹)		4 100
Kopējais garums		380 mm
Neto svars		7,2 kg
Drošības klase		II/III

- Dēļ mūsu nepārtrauktās pētniecības un izstrādes programmas, šeit dotās specifikācijas var mainīties bez brīdinājuma.
- Atkarība no valsts specifikācijas var atšķirties.
- Svars atbilstoši EPTA-Procedure 01/2003

ENE028-1

Paredzētā lietošana

Šis darbarīks ir paredzēts kokmateriālu taisnvirziena un leņķveida zāģēšanai gareniski un šķērseniski, cieši saskaroties ar apstrādājamo materiālu.

ENF002-2

Strāvas padeve

Darbarīks jāpievieno tikai tādai strāvas padevei, kuras spriegums ir tāds pats, kā norādīts uz plāksnītes ar nosaukumu, un to var ekspluatēt tikai ar vienfāzes maiņstrāvas padevi. Darbarīks aprīkots ar divkārtīgu izolāciju, tādēļ to var izmantot arī, pievienojot kontaktlīdzdai bez iezemējuma vada.

ENF100-1

Ir paredzēts barošanai no zemsprieguma elektrības tīkliem ar spriegumu no 220 V līdz 250 V.

Ieslēdzot elektriskās ierīces rodas sprieguma fluktuācija. Šīs ierīces darbināšana nelabvēlīgajos elektropadeves apstākļos var pasliktināt citu iekārtu darbību. Ja barošanas tīkla pilnā pretestība ir mazāka par 0,31 Ohmiem, var uzskatīt, ka negatīvu efektu nebūs. Elektrotīkla kontaktlīdzdai, kurai ir pievienota šī ierīce, jābūt aizsargātai ar drošinātāju vai slēgiekārtu ar iedarbošanās aizkavi.

ENG905-1

Troksnis

Tipiskais A-svērtais trokšņa līmenis ir noteikts saskaņā ar EN60745:

- Skaņas spiediena līmenis (L_{pA}): 89 dB(A)
- Skaņas jaudas līmenis (L_{WA}): 100 dB(A)
- Mainīgums (K) : 3 dB(A)

Lietojiet ausu aizsargus

ENG900-1

Vibrācija

Vibrācijas kopējā vērtība (trīs asu vektora summa) noteikta saskaņā ar EN60745:

Darba režīms: koksnes zāģēšana
Vibrācijas emisija ($a_{h,w}$): 2,5 m/s² vai mazāk
Neskaidrība (K): 1,5 m/s²

Darba režīms: metāla zāģēšana
Vibrācijas emisija ($a_{h,m}$): 2,5 m/s²
Nenoteiktību (K) : 1,5 m/s²

ENG901-1

- Paziņotā vibrācijas emisijas vērtība noteikta atbilstoši standarta pārbaudes metodei un to var izmantot, lai salīdzinātu vienu darbarīku ar citu.
- Paziņoto vibrācijas emisijas vērtību arī var izmantot iedarbības sākotnējā novērtējumā.

⚠ BRĪDINĀJUMS:

- Reāli lietojot mehanizēto darbarīku, vibrācijas emisija var atšķirties no paziņotās emisijas vērtības atkarībā no darbarīka izmantošanas veida.
- Lai aizsargātu lietotāju, nosakiet drošības pasākumus, kas pamatoti ar iedarbību reālos darba apstākļos (ņemot vērā visus ekspluatācijas cikla posmus, piemēram, laiku, kamēr darbarīks ir izslēgts un kad darbojas tukšgaitā, kā arī palaides laiku).

Tikai Eiropas valstīm

EK Atbilstības deklarācija

Mēs, uzņēmums „Makita Corporation”, kā atbildīgs ražotājs paziņojam, ka sekojošais/-ie „Makita” darbarīks/-i:

Darbarīka nosaukums:

Diskzāģis

Modeļa nr../ Veids: N5900B

ir sērijas ražojums un

Atbilst sekojošām Eiropas Direktīvām:

2006/42/EC

Un tas ražots saskaņā ar sekojošiem standartiem vai standartdokumentiem:

EN60745

Tehnisko dokumentāciju uztur:

Makita International Europe Ltd.

Technical Department,

Michigan Drive, Tongwell,

Milton Keynes, Bucks MK15 8JD, Anglija

30.1.2009



Tomoyasu Kato

Direktors

Makita Corporation

3-11-8, Sumiyoshi-cho,

Anjo, Aichi, 446-8502, JAPAN

000230

GEA010-1

Vispārējie mehānizēto darbarīku drošības brīdinājumi

⚠ **BRĪDINĀJUMS** Izlasiet visus drošības brīdinājumus un visus norādījumus. Brīdinājumu un norādījumu neievērošanas gadījumā var rasties elektriskās strāvas trieciens, ugunsgrēks un/vai nopietnas traumas.

Glabājiet visus brīdinājumus un norādījumus, lai varētu tajos ieskatīties turpmāk.

GE013-6

DROŠĪBAS BRĪDINĀJUMI RIPZĀĢA LIETOŠANAI

Zāģēšanas procedūras

1. ⚠ **BĪSTAMI.** Netuviniet rokas griešanas zonai un asmenim. Otru roku turiet uz palīgrocikļa vai dzinēja korpusa. Ja turat zāģi ar abām rokām, asmens tās nevar sagriezt.
2. **Nesniedzieties zem apstrādājamā materiāla.** Aizsargs neaizsargā no asmens zem apstrādājamā materiāla.

3. **Noregulējiet griešanas dziļumu atbilstoši apstrādājamā materiāla biezumam.** Zem apstrādājamā materiāla jābūt redzamam nedaudz mazāk nekā veselam zāģa zobam.
4. **Apstrādājamo gabalu nekad neturiet rokās vai pār kāju. Apstrādājamo materiālu piestipriniet stabilai platformai.** Materiālu ir svarīgi pareizi nostiprināt, lai mazinātu apdraudējumu ķermenim, asmens iekļīšanās vai kontroles zuduma risku.

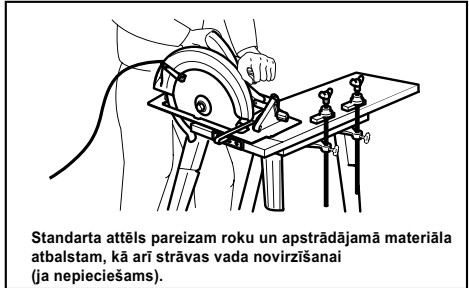

000157

5. **Veicot darbību, kuras laikā griezējinstrumenti var pieskarties slēptam vadam vai savam vadam, mehānizēto darbarīku turiet tikai aiz izolētām virsmām.** Saskare ar vadu zem sprieguma var nodot spriegumu mehānizētā darbarīka metāla daļām, un operators var saņemt elektriskās strāvas triecienu.
6. **Zāģējot gareniski, vienmēr izmantojiet garenisko barjeru vai aizsargu ar taisnām malām.** Tas uzlabo zāģēšanas precizitāti un mazina asmens iekļīšanās iespēju.
7. **Vienmēr izmantojiet asmeņus ar pareizā izmēra un formas (dīmata vai apaļas) pievienošanas atverēm.** Asmeņi, kas neatbilst zāģa uzstādīšanas sastāvdaļām, darbosies nepareizi, izraisot kontroles zudumu.
8. **Nekad neizmantojiet bojātas vai nepareizas asmens paplāksnes vai skrūvi.** Asmens paplāksnes un skrūves ir speciāli paredzētas konkrētajam zāģim, lai sniegtu optimālu darba izpildi un drošību.

Atsitienu iemesli un ar to saistīti brīdinājumi

- atsitiens ir pēkšņa pretkustība pēc zāģa asmens iesprūšanas, iekļīšanās vai nepareizas novietošanās, liekot zāģim nekontrolēti pacelties un izvīzīties no apstrādājamā materiāla operatora virzienā.
- kad asmens cieši iesprūst vai iekļījas starp sakļaujošos iezāģējumu, asmens apstājas, un dzinēja pretkustība liek aparātam strauji atlēkt atpakaļ operatora virzienā.
- ja asmeni iezāģējumā saspiež vai nepareizi novieto, zobi asmens aizmugurējā malā var ieurbties koka virsmā, liekot asmenim izvīzīties no iezāģējuma un atlēkt atpakaļ operatora virzienā.

Atsitiens rodas zāga nepareizas lietošanas un/vai nepareizas darbības vai apstākļu rezultātā, un no tā var izvairīties, veicot piemērotus drošības pasākumus, kā norādīts zemāk.

- Ar abām rokām spēcīgi turiet zāģi, rokas novietojot tā, lai spētu pretoties atsitienu spēkam. Turiet asmeni vienā ķermeņa pusē, bet neturiet vienā līnijā ar ķermeņa vidusdaļu. Atsitiens var likt zāģim atlēkt atpakaļ, taču atsitienu spēku operators var kontrolēt, ja veic piemērotus drošības pasākumus.
- Ja asmens iekļējas vai kāda iemesla dēļ neļauj pabeigt zāģēšanu, atļaidiet mēlīti un nekustinot turiet zāģi materiālā, kamēr asmens pilnībā apstājas. Nekad neņemiet zāģi ārā no materiāla un nevirziet to atpakaļ, ja asmens kustas, jo tā var izraisīt atsitienu. Pārbaudiet un veiciet korektīvus pasākumus, lai novērstu asmens iekļēšanās cēloņus.
- Atsākot zāģa darbību apstrādājamā materiālā, novietojiet asmeni iezāģējuma centrā un pārbaudiet, vai zāģa zobī nesaskaras ar materiālu. Ja zāģa asmens ir iekļējis, tas var palēkties vai atsisties no apstrādājamā materiāla, atsākot zāģa darbību.
- Atbalstiet lielus gabalus, lai samazinātu asmens iesprūšanu vai atsitienu. Lielu gabalu bieži vien zem sava svara ieliecās. Atbalstī jānovieto abās pusēs zem gabala, blakus griezumam līnijai un blakus gabala malai.

- Neizmantojiet neasus vai bojātus asmeņus. Neuzasināts vai nepareizi uzstādīts asmens veido šauru iezāģējumu, kas rada pārmērīgu berzi, asmens iekļēšanos vai atsitienu.
- Pirms sākt zāģēt pārliecinieties, vai asmens dziļuma un slīpuma regulēšanas sviras ir ciešas un nostiprinātas. Ja noregulētais asmens griešanas laikā pārvietojas, tas var izraisīt iekļēšanos vai atsitienu.
- Īpaši uzmanieties, veicot zāģējumus jau esošās sienās vai citās aizsegtās vietās. Caururbijošais asmens var iezāģēt priekšmetos, kas var izraisīt atsitienu.
- VIENMĒR stingri turiet darbarīku ar abām rokām. NEKAD nelieciet rokas vai pirkstus aiz zāģa. Ja rodas atsitiens, zāģis var ātri atlēkt atpakaļ virs jūsu rokas, radot smagu ievainojumu.

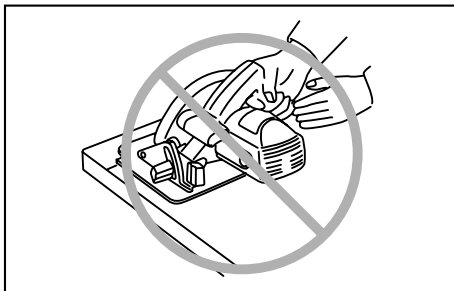

000194

- Nekad nespiediet zāģi. Virziet zāģi uz priekšu tādā ātrumā, lai asmens zāģētu bez palēnināšanās. Ja spēcīgi spiedīsiet zāģi, zāģējumi būs nevienmērīgi, neprecīzi un radīsies atsitienu risks.

Apakšējā aizsarga funkcionēšana

- Pirms katras lietošanas reizes pārbaudiet apakšējo aizsargu, vai tas kārtīgi aizveras. Nelietojiet zāģi, ja apakšējais aizsargs nevirzās brīvi un nekavējoties neaizveras. Nekad nepiestipriniet un nepiesieniet apakšējo aizsargu atvērtā stāvoklī. Ja zāģis nejausi nokrīt, apakšējais aizsargs var salocīties. Paceliet apakšējo aizsargu ar ievilkšanas rokturi un pārliecinieties, ka tas virzās brīvi un nepieskaras asmenim vai citai daļai visos griezumam leņķos un dziļumos.
- Pārbaudiet apakšējā aizsarga atsperes darbību. Ja aizsargs un atspere nedarbojas pareizi, tie pirms lietošanas jāsalabo. Apakšējais aizsargs var darboties lēni bojātu daļu, sveķu nosēdumu vai gružu uzkrājumu dēļ.
- Apakšējais aizsargs jāizvelk manuāli tikai īpašas zāģēšanas nolūkā: „iezāģējumu” un „kombinētu zāģējumu” gadījumā. Paceliet apakšējo aizsargu ar ievilkšanas rokturi un, tiklīdz asmens nokļūst materiālā, atļaidiet

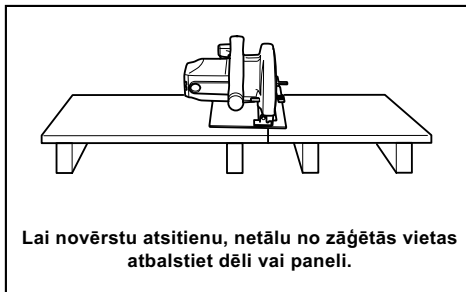

000154

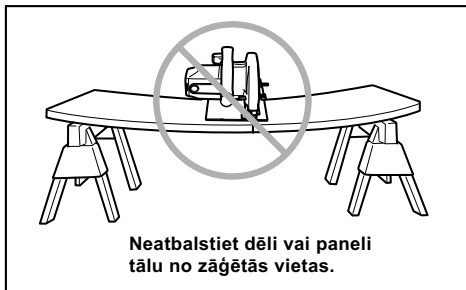

000156

apakšējo aizsargu. Visu citu zāgēšanas darbu gadījumā apakšējam aizsargam jādarbojas automātiski.

21. **Pirms zāģi novietot uz sola vai grīdas vienmēr pārbaudiet, vai apakšējais aizsargs sedz asmeni.** Neaizsargāts asmens, kas kustas pēc inerces, liks zāģim atlēkt atpakaļ, visu savā ceļā sagriežot. Atcerieties, ka pēc slēdža atlaišanas asmenim nepieciešams laiks, lai apstātos.
22. **Lai pārbaudītu apakšējo aizsargu, ar roku atveriet to, tad atlaidiet un novērojiet, kā tas aizveras.** Pārbaudiet arī, vai ievilkšanas rokturis nepieskaras darbarīka korpusam. Neapklāts asmens ir LOTI BISTAMS, un tas var radīt nopietnus ievainojumus.

Papildu drošības brīdinājumi

23. **Ievērojiet sevišķu piesardzību, zāģējot mitru koksni, ar spiedienu apstrādātu zāģmateriālu vai zarus.** Noregulējiet zāģēšanas ātrumu tā, lai darbarīks vienmērīgi palielinātu ātrumu, nesamazinot asmens ātrumu un nepieļaujot asmens malu pārkaršanu.
24. **Neņemiet nost sagriezto materiālu, kamēr asmens griežas.** Pirms sazāģētā materiāla satveršanas pagaidiet, kamēr asmens apstājas. Pēc zāģa izslēgšanas asmeņi kustas pēc inerces.
25. **Negrieziet naglas.** Pirms zāģēšanas pārbaudiet, vai zāģmateriālā nav naglas, un tās izņemiet.
26. **Zāģa pamata platāko daļu novietojiet uz tās apstrādājamā materiāla daļas, kas ir cieši atbalstīta, nevis uz daļas, kas pēc nogriešanas nokritīs.** Paraugam 1. attēlā attēlots kā PAREIZI nozāģēt dēļa galu un 2. attēlā redzams kā ir NEPAREIZI to darīt. Ja apstrādājamais materiāls ir īss vai mazs, piestipriniet to. **NETURIET ĪSOS GABALUS ROKĀS!**

Att. 2



000150

27. **Pirms nolaist darbarīku, pabeidzot zāģēšanu, pārļiecinieties, vai apakšējais aizsargs ir aizvēries un asmens ir pilnībā apstājies.**
28. **Nekad nezāģējiet, ja ripzāģis skrūvspīlēs ir otrādi.** Šāda rīcība ir ļoti bīstama, un tādejādi var izraisīt smagus negadījumus.

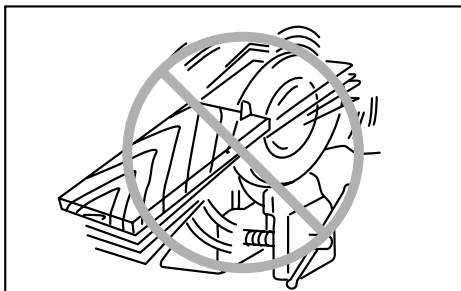

000029

29. **Daži materiāli satur ķīmiskas vielas, kuras var būt toksiskas.** Izvairieties no putekļu ieelpošanas un to nokļūšanas uz ādas. Ievērojiet materiāla piegādātāja drošības datus.
30. **Nemēģiniet apstādināt asmeņus, no sāniem spiežot uz zāģa asmens.**
31. **Vienmēr izmantojiet asmeņus, kas norādīti šajā rokasgrāmatā.** Neizmantojiet abrazīvās ripas.
32. **Rūpējieties, lai asmens būtu uzasināts un tīrs.** Ja uz asmeņiem pielipuši sveķi un koka darva, zāģa darbība kļūst lēnāka un atsitienu risks palielinās. Rūpējieties, lai asmens būtu tīrs, vispirms to noņemot nost no darbarīka, tad notīrot ar sveķu un darvas tīrītāju, karstu ūdeni vai petroleju. Nekad neizmantojiet benzīnu.
33. **Lietojot darbarīku, izmantojiet putekļu masku un ausu aizsargus.**

Att. 1

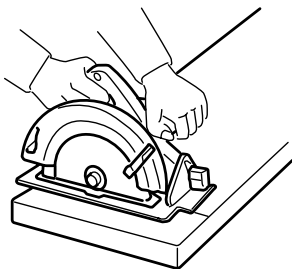

000147

SAGLABĀJIET ŠOS NORĀDĪJUMUS.

⚠BRĪDINĀJUMS:

NEZAUDĒJIET modrību darbarīka lietošanas laikā (tas var gadīties pēc darbarīka daudzkārtējas

izmantošanas), rūpīgi ievērojiet urbšanas drošības noteikumus šim izstrādājumam. NEPAREIZAS LIETOŠANAS vai šīs rokasgrāmatas drošības noteikumu neievērošanas gadījumā var gūt smagas traumas.

FUNKCIJU APRAKSTS

⚠UZMANĪBU:

- Pirms regulējiet vai pārbaudāt instrumenta darbību, vienmēr pārliecinieties, vai instruments ir izslēgts un atvienots no barošanas.

Ēvelēšanas dziļuma regulēšana

Att.1

⚠UZMANĪBU:

- Lai iegūtu tīrāku, drošāku griezumumu, izmantojiet seklu griezumuma dziļumu, kad zāģējat plānu materiālu.
- Pēc frēzēšanas dziļuma noregulēšanas vienmēr cieši pievelciet sviru.

Atlaidiet dziļuma vadīklas sviru un pamatni pārvietojiet uz augšu vai uz leju. Nostipriniet pamatni vēlamajā frēzēšanas dziļumā, pievelkot sviru.

Slīpā zāģēšana

Att.2

Atskrūvējiet saspiedējskrūves priekšpusē un aizmugurē un nolieciet darbarīku vēlamajā leņķī, lai veiktu slīpus griezumus (0° - 50°). Pēc noregulēšanas priekšpusē un aizmugurē cieši pieskrūvējiet saspiedējskrūves.

Nomērkēšana

Att.3

Lai zāģētu taisni, savietojiet A stāvokli uz pamatnes priekšējās daļas ar vajadzīgo zāģēšanas līniju. Lai zāģētu 45° slīpā leņķī, savietojiet ar to B stāvokli.

Slēdža darbība

Att.4

⚠UZMANĪBU:

- Pirms instrumenta pieslēgšanas vienmēr pārbaudiet, vai slēdža mēlīte darbojas pareizi un atgriežas izslēgtā stāvoklī, kad tiek atlaista.

Darbarīkam ar bloķēšanas pogu

Lai ieslēgtu instrumentu, pavelciet slēdža mēlīti. Atbrīvojiet mēlīti, lai apturētu.

Lai instruments darbotos nepārtraukti, pievelciet mēlīti un nospiediet fiksācijas pogu.

Lai apturētu instrumentu, kad slēdzis fiksēts, pievelciet mēlīti līdz galam, tad atlaidiet to.

Darbarīkam ar atbloķēšanas pogu

Lai nepieļautu slēdža mēlītes nejaušu pavilkšanu, darbarīks ir aprīkots ar atbloķēšanas pogu. Lai darbarīku iedarbinātu, iespiediet atbloķēšanas pogu uz iekšu un pavelciet slēdža mēlīti. Lai apturētu darbarīku, atlaidiet slēdža mēlīti.

Darbarīkam bez bloķēšanas un atbloķēšanas pogas

Lai iedarbinātu darbarīku, vienkārši pavelciet slēdža mēlīti. Lai apturētu darbarīku, atlaidiet slēdža mēlīti.

MONTĀŽA

⚠UZMANĪBU:

- Vienmēr pārliecinieties, vai instruments ir izslēgts un atvienots no barošanas, pirms veicat jebkādas darbības ar instrumentu.

Zāģa asmens noņemšana vai uzstādīšana

Att.5

⚠UZMANĪBU:

- Pārbaudiet, vai asmens ir uzstādīts tā, ka zāģa zobi ir vērsti augšup pret darbarīka priekšpusi.
- Asmeni uzstādiet vai noņemiet tikai ar Makita uzgriežņu atslēgu.

Lai noņemtu asmeni, nospiediet roktura slēdzi, lai asmens nevarētu griezties, un izmantojiet uzgriežņu atslēgu, lai atskrūvētu sešstūra skrūvi pretēji pulksteņrādītāja virzienam. Tad noņemiet sešstūra skrūvi, ārējo atloku un asmeni.

Lai uzstādītu asmeni, izpildiet noņemšanas procedūru apgrieztā secībā. PĀRBAUDIET, VAI SEŠŠĶAUTŅU SKRŪVE IR CIEŠI PIESKRŪVĒTA PULKSTENRĀDĪTĀJĀ VIRZIENĀ.

Att.6

Ar darbarīku var izmantot šādu asmeni.

Maks. diam.	Min. diam.
235 mm	230 mm

006410

Sānu rokturis (palīgrokturi)

Att.7

Pirms darba cieši nostipriniet sānu rokturi pie darbarīka.

Savienojuma komplekts (piederums)

Att.8

Piestipriniet savienojumu šķembu savācējam asmenis ietvarā un sastipriniet ar skrūvēm.

Noņemiet sviru, kas piestiprināta galvenajam mehānismam un piestipriniet savienojuma komplekta sviru.

Att.9

EKSPLUATĀCIJA

⚠UZMANĪBU:

- Rūpējieties, lai darbarīks uzmanīgi virzītos uz priekšu. Ja darbarīku spēcīgi spiedīsiet vai grozīsiet, motors var pārkarst un iespējams radīt bīstamu atsitienu, kas var izraisīt nopietnus ievainojumus.

Turiet darbarīku cieši. Darbarīkam ir gan priekšējais, gan aizmugures rokturis. Izmantojiet abus, lai labāk satvertu darbarīku. Ja abas rokas tur zāģi, asmens nevar tās sagriezt. Uzstādiat pamatu uz zāģējamā materiāla tā, lai asmens nepieskartos. Pēc tam pagrieziet darbarīku un pagaidiet, kamēr asmens uzņem pilnu ātrumu. Pēc tam vienkārši virziet darbarīku pāri apstrādājamā materiāla virsmai, turot to līdzīgi un vienmērīgi virzot uz priekšu, kamēr zāģēšana ir pabeigta. Lai zāģēšana būtu precīza, saglabājiet zāģēšanas līniju taisnu un virzīšanas ātrumu vienmērīgu. Ja nav iespējams saglabāt precīzu vajadzīgo zāģēšanas līniju, nemēģiniet darbarīku pagriezt vai piespiest atgriezties zāģēšanas līnijā. Ja šādi rīkosieties, asmens var iestrēgt un var rasties bīstams atsitiens, kā arī smaga ievainojuma risks. Atļaidiet slēdzi, pagaidiet, kamēr asmens apstājas un pēc tam izvelciet darbarīku. Pārvietojiet darbarīku uz jaunas zāģēšanas līnijas un sāciet zāģēt atkal. Centieties izvairīties no tāda zāģa stāvokļa, kad no zāģa izmestās skaidas un koksnes putekļi ir vērsti pret operatoru. Lai novērstu ievainojuma risku, valkājiet acu aizsargus.

Att.10

Garenzāģēšanas ierobežotājs (vadotnes lineāls)

Att.11

Parocīgais garenzāģēšanas ierobežotājs ļauj zāģēt ļoti precīzi. Vienkārši pabīdīet garenzāģēšanas ierobežotāju cieši klāt apstrādājamā materiāla malai un nostipriniet to paredzētajā vietā ar pamatnes priekšējā daļā esošo skrūvi. Tas ļauj arī zāģēt atkārtoti vienādā platumā.

APKOPE

⚠UZMANĪBU:

- Pirms veicat pārbaudi vai apkopi vienmēr pārliecinieties, vai instruments ir izslēgts un atvienots no barošanas.
- Nekad neizmantojiet gāzoliņu, benzīnu, atšķaidītāju, spirtu vai līdzīgus šķidrumus. Tas var radīt izbalēšanu, deformāciju vai plaisas.

Ogles suku nomaiņa

Att.12

Regulāri izņemiet un pārbaudiet ogles suku. Kad ogles suku ir nolietojušās līdz robežas atzīmei, nomainiet tās. Turiet ogles suku tīras un pārbaudiet, vai tās var brīvi ieiet turekļos. Abas ogles suku ir jānomaina vienlaikus. Izmantojiet tikai identiskas ogles suku.

Noņemiet suku turekļa vāciņus ar skrūvgrieža palīdzību. Izņemiet nolietoto ogles suku, ievietojiet jaunas un nostipriniet suku turekļa vāciņus.

Att.13

Lai saglabātu produkta DROŠU un UZTICAMU darbību, remontdarbus, apkopi un regulēšanu uzticiet veikt tikai Makita pilnvarotam apkopes centram un vienmēr izmantojiet tikai Makita rezerves daļas.

PAPILDU PIEDERUMI

⚠UZMANĪBU:

- Šādi piederumi un rīki tiek ieteikti lietošanai ar šajā pamācībā aprakstīto Makita instrumentu. Jebkādu citu piederumu un rīku izmantošana var radīt traumu briesmas. Piederumu vai rīku izmantojiet tikai tā paredzētajam mērķim.

Ja jums vajadzīga palīdzība vai precīzāka informācija par šiem piederumiem, vērsieties savā tuvākajā Makita apkopes centrā.

- Zāģa asmeņi
- Garenzāģēšanas ierobežotājs (vadotnes lineāls)
- Liekta uzgriežņatslēga 13
- Rokturis 36
- Savienojuma komplekts

PIEZĪME:

- Daži sarakstā norādītie izstrādājumi var būt iekļauti instrumenta komplektācijā kā standarta piederumi. Tie dažādās valstīs var būt atšķirīgi.

Bendrasis aprašymas

1-1. Svirtelė	5-1. Ašies fiksatorius	10-2. Priekinė rankena
2-1. Sparnuotoji veržlė	5-2. Veržliaraktis	10-3. Pagrindas
2-2. Įstrižos skalės plokštė	6-1. Šešiakampis varžtas	11-1. Sparnuotoji veržlė
3-1. Pagrindo plokštė	6-2. Pjovimo diskas	11-2. Patarimas
3-2. Pjovimo linija	6-3. Išorinė tarpinė	12-1. Ribos žymė
4-1. Fiksavimo mygtukas / Atlaisvinimo mygtukas	6-4. Vidinis kraštas	13-1. Šepetėlio laikiklio dangtelis
4-2. Jungiklio spraktukas	7-1. Šoninė rankena	13-2. Atsuktukas
	10-1. Galinė rankena	

SPECIFIKACIJOS

Modelis		N5900B
Pjovimo disko skersmuo		235 mm
Didž. pjovimo gylis	90° kampu	85 mm
	45° kampu	60 mm
	50° kampu	53 mm
Greitis be apkrovos (min ⁻¹)		4 100
Bendras ilgis		380 mm
Neto svoris		7,2 kg
Saugos klasė		II/II

- Atliekame nepertraukiamus tyrimus ir nuolatos tobuliname savo gaminius, todėl čia pateikiamos specifikacijos gali būti keičiamos be įspėjimo.
- Įvairiose šalyse specifikacijos gali skirtis.
- Svoris pagal Europos elektrinių įrankių asociacijos nustatytą metodiką „EPTA -Procedure 01/2003“

ENE028-1

ENG905-1

Paskirtis

Šis įrankis skirtas atlikti išilginiams ir skersiniams tiesiems pjūviams bei kūginiams pjūviams kampais medyje, esant tvirtam sąlyčiui su ruošiniu.

ENF002-2

Maitinimo šaltinis

Šį įrankį reikia jungti tik prie tokio maitinimo šaltinio, kurio įtampa atitinka nurodytąją įrankio duomenų plokštelėje; galima naudoti tik vienfazį kintamosios srovės maitinimo šaltinį. Jie yra dvigubai izoliuoti, todėl gali būti naudojami prijungus prie elektros lizdų be atžeminimo laido.

ENF100-1

Skirtas viešosioms skirstomosios žemos įtampos sistemoms tarp 220 V ir 250 V.

Elektrinių įrenginių įjungimas sukelia įtampos svyravimus. Šio įrenginio naudojimas nepalankiomis elektros tinklo sąlygomis gali daryti įtaką kitos įrangos darbui. Kai pilnutinė įėjimo varža yra lygi ar mažesnė negu 0,31 omų, galima manyti, kad nebus jokio neigiamo poveikio. Šiam įrankiui naudojamas elektros tinklo lizdas turi būti apsaugotas saugikliu arba apsauginiu grandinės nutraukikliu su lėto suveikimo charakteristika.

Triukšmas

Tipiškas A svertinis triukšmo lygis nustatytas pagal EN60745:

Garso slėgio lygis (L_{pA}): 89 dB(A)
Garso galios lygis (L_{WA}): 100 dB(A)
Paklaida (K) : 3 dB (A)

Dėvėkite ausų apsaugas

ENG900-1

Vibracija

Vibracijos bendroji vertė (trijų ašių vektorinė suma) nustatyta pagal EN60745:

Darbinis režimas: medžio pjovimas
Vibracijos emisija ($a_{h,W}$) : 2,5 m/s² arba mažiau
Paklaida (K) : 1,5 m/s²

Darbo režimas: metalo pjovimas
Vibracijos sklaidymas ($a_{h,M}$): 2,5 m/s²
Paklaida (K): 1,5 m/s²

ENG901-1

- Paskelbtasis vibracijos emisijos dydis nustatytas pagal standartinį testavimo metodą ir jį galima naudoti vienam įrankiui palyginti su kitu.
- Paskelbtasis vibracijos emisijos dydis taip pat gali būti naudojamas preliminariai įvertinti vibracijos poveikį.

⚠️ ĮSPĖJIMAS:

- Faktiškai naudojant elektrinį įrankį, keliamos vibracijos dydis gali skirtis nuo paskelbtojo dydžio, priklausomai nuo būdų, kuriais yra naudojamas šis įrankis.
- Siekiant apsaugoti operatorių, būtina įvertinkite saugos priemones, remdamiesi vibracijos poveikio įvertinimu esant faktinėms naudojimo sąlygoms (atsižvelgdami į visas darbo ciklo dalis, pavyzdžiui, ne tik kiek laiko įrankis veikia, bet ir kiek kartų jis yra išjungiamas bei kai jis veikia be apkrovų).

ENH101-16

Tik Europos šalims

ES atitikties deklaracija

Mes, „Makita Corporation“ bendrovė, būdami atsakingas gamintojas, pareiškiame, kad šis „Makita“ mechanizmas(-ai):

Mechanizmo paskirtis:

Diskinis pjūklas

Modelio Nr./ tipas: N5900B

priklauso serijinei gamybai ir

Atitinka šias Europos direktyvas:

2006/42/EC

Ir yra pagamintas pagal šiuos standartus arba normatyvinius dokumentus:

EN60745

Techninė dokumentacija saugoma:

Makita International Europe Ltd.

Technical Department,

Michigan Drive, Tongwell,

Milton Keynes, Bucks MK15 8JD, England

(Anglija)

30.1.2009



000230

Tomoyasu Kato

Direktorius

Makita Corporation

3-11-8, Sumiyoshi-cho,

Anjo, Aichi, 446-8502, JAPAN (Japonija)

GEA010-1

Bendrieji perspėjimai darbui su elektriniais įrankiais

⚠️ ĮSPĖJIMAS Perskaitykite visus saugos įspėjimus ir instrukcijas. Nesilaikydami žemiau pateiktų įspėjimų ir instrukcijų galite patirti elektros smūgį, gaisrą ir/arba sunkų sužeidimą.

Išsaugokite visus įspėjimus ir instrukcijas, kad galėtumėte jas peržiūrėti ateityje.

ĮSPĖJIMAI DĖL DISKINIO PJŪKLO SAUGOS

Pjovimo darbų tvarka

- PAVOJUS:** Rankas laikykite kuo toliau nuo pjovimo vietos ir pjovimo disko. Kitą ranką laikykite ant pagalbinės rankenos arba variklio korpuso. Jei pjūklą laikysite abiem rankomis, geležtė negalės jų įpjauti.
- Nekiškite rankų po ruošiniu.** Po ruošiniu apsauginis įtaisas negali apsaugoti jūsų nuo geležtės.
- Pjovimo gylį sureguliuokite pagal ruošinio storį.** Po ruošiniu turi matytis mažiau nei vienas visas geležtės dantis.
- Pjaunamo daikto jokia būdu nelaikykite rankose ar tarp kojų.** Ruošinį pritvirtinkite prie stabilaus darbastalio. Labai svarbu tinkamai paremti ruošinį, kad kiltų kuo mažiau pavojų kūnui, kad nelinktų geležtė ir kad nepararastumėte kontrolės.

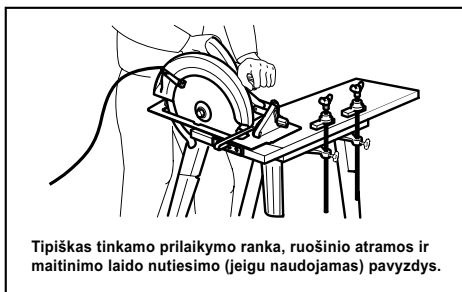

000157

- Laikykite elektrinį įrankį tik už izoliuotų paviršių, jei pjovimo įrankis gali paliesti nematomus laidus.** Prisilietus prie „gyvo“ laido arba paties įrankio laido, įtampa bus perduota neizoliuotoms metalinėms elektrinio įrankio dalims ir operatorius gaus elektros smūgį.
- Darydami prapjovimo darbus, visuomet naudokite prapjovos kreiptuvą arba tiesią krašto kreipiamąją.** Taip pjūvis bus tikslesnis ir sumažės galimybių, kad diskas užstrigs ruošinyje.
- Geležtes naudokite tik su tinkamo dydžio ir formos (deimantinėmis ar apvaliomis) angomis.** Geležtės, kurios netinka montavimo pjūkle įtaisams, slinks į šalį, todėl nesuvaldysite įrankio.
- Nenaudokite sugadintų ar netinkamų geležtės poveržlių ar varžtų.** Geležtės poveržlės ir varžtai specialiai pagaminti šiam pjūklui, kad jis būtų optimaliai našus ir saugus.

Atatranks priežastys ir su ja susiję įspėjimai

- atatranka yra staigi reakcija į pjūklą geležtės įstrigimą, sulinkimą ar išsiderinimą, dėl kurių nevaldomas pjūklas pakyla ir iššoka iš ruošinio operatoriaus link.
- jei geležtė įstringa arba smarkiai sulinksta užsidarant įpjovai, geležtė stringa, o variklio reakcija staigiai nukreipia įrankį operatoriaus link;
- jei geležtė susisuka arba išsiderina įpjovoje, galinėje geležtės briaunoje esantys dantukai gali įlįsti į medienos paviršius, ir todėl geležtė iššoks iš įpjovos ir operatoriaus link.

Atatranka yra piktnaudžiavimo pjūklui ir (arba) netinkamų darbo procedūrų ar sąlygų rezultatas, jos galima išvengti vadovaujantis toliau nurodytomis atsargumo priemonėmis.

9. **Tvirtai laikykite pjūklą abiem rankomis, rankas laikykite taip, kad jos atlaikytų atatranks jėgą. Stovėkite bet kurioje geležtės pusėje, bet ne vienoje linijoje su ja.** Dėl atatranks pjūklas gali atšokti atgal, bet operatorius gali valdyti atatranks jėgą, jei imasi reikiamų atsargumo priemonių.
10. **Jei geležtė sulinksta arba įpjovimas pertraukiamas dėl kitos priežasties, atleiskite gaiduką ir nejudinkite pjūklą ruošinyje, kol geležtė visiškai nesustos. Jokiu būdu nemėginkite ištraukti pjūklą iš ruošinio arba traukti pjūklą atgal, kol geležtė juda, antraip įvyks atatranka.** Apžiūrėkite ir imkitės priemonių geležtės sulinkimo priežasčiai pašalinti.
11. **Įstatydami pjūklą atgal į ruošinį, įpjovimo geležtę įstatykite įpjovos centre ir patikrinkite, ar pjūklą dantukai nėra įstrigę ruošinyje.** Jei pjūklą geležtė linksta, ji gali pakilti arba iššokti iš ruošinio vėl įjungus pjūklą.
12. **Didelės plokštės paremkite ir taip sumažinkite pavojų, kad geležtė bus suspausta ir iššoks.** Didelės plokštės linksta dėl savo pačių svorio. Atramas reikia dėti po plokšte iš abiejų pusių, netoli įpjovimo linijos ir greta plokštės briaunos.

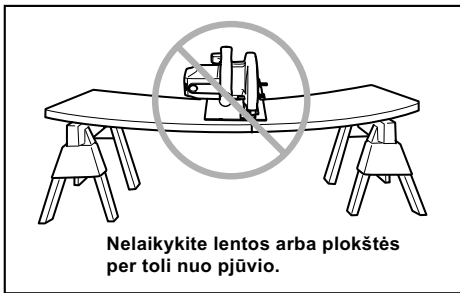

Nelaikykite lentos arba plokštės per toli nuo pjūvio.

000156

13. **Nenaudokite atšipusių ar sugadintų geležčių.** Naudojant nepagalastas arba netinkamai nustatytas geležtes, gaunama siaura įpjova, dėl to padidėja trintis, linksta geležtė ir atsiranda atatranka.
14. **Prieš atliekant pjūvį, geležtės gylis ir nuožulnumo reguliavimo-fiksavimo svirtys turi būti gerai pritvirtintos ir priveržtos.** Jei geležtės reguliavimas pasikeis įjauant, geležtė gali sulinkti ar iššokti.
15. **Būkite ypač atsargūs, kai darote pjūvius sienose arba kitose aklinose vietose.** Išsikišęs diskas gali pataikyti į objektus ir nuo jų atšokti.
16. **VISUOMET tvirtai laikykite įrankį abiem rankomis. NEDĖKITE rankų ar pirštų už pjūklą.** Įvykus atatrakai, pjūklas gali atšokti atgal per jūsų ranką, todėl galimi sunkūs sužalojimai.

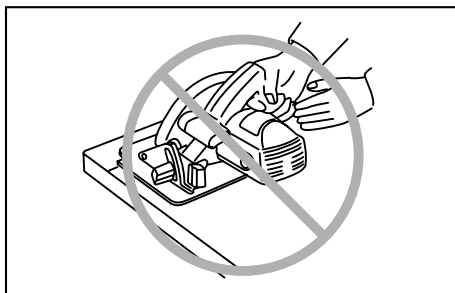

000194

17. **Nedirbkite pjūklą per jėgą. Stumkite pjūklą tokiu greičiu, kad geležtė įpjautų nelėtėdama.** Spaudžiant pjūklą, galimi nelygūs pjūviai, tikslumo sumažėjimas ir atatranka.

Apatinio apsaugos įtaiso veikimas

18. **Prieš kiekvieną naudojimą patikrinkite, ar apatinis apsauginis įtaisas tinkamai užsidaro. Nenaudokite pjūklą, jei apatinis apsauginis įtaisas nejuda laisvai ir neužsidaro iš karto. Jokiu būdu neįvirtinkite ir nepririškite apatinio apsauginio įtaiso atviroje padėtyje.** Jei pjūklas netyčia išmetamas, apatinis apsauginis įtaisas gali sulinkti. Pakelkite apatinį apsauginį įtaisą atitraukiant svirtimi ir įsitinkinkite, kad jis laisvai juda ir neliečia geležtės ar kokios nors kitos dalies, esant bet kokiam pjūvio kampui ir gyliai.

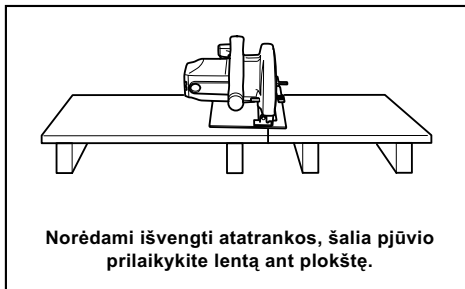

Norėdami išvengti atatranks, šalia pjūvio prilaikykite lentą ant plokštės.

000154

19. Patikrinkite apatinio apsauginio įtaiso spyruoklės veikimą. Jei apsauginis įtaisas ir spyruoklė neveikia tinkamai, prieš naudojimą juos reikia sutvarkyti. Apatinis apsauginis įtaisas gali veikti lėtai dėl pažeistų dalių, lipnių nuosėdų ar susikaupusių nešvarumų.
20. Apatinį apsauginį įtaisą reikia ištraukti ranka, bet tik atliekant specialius pjovimo darbus, pvz., gilius pjūvius arba sudėtinius pjūvius. Nuleiskite apatinį apsauginį įtaisą ištraukimo rankena, o kai tik diskas įpjaus medžiagą, paleiskite apatinį apsauginį įtaisą. Atliekant visus kitus pjovimo darbus, apatinis apsauginis įtaisas turi veikti automatiškai.
21. Prieš dėdami pjūklą ant suolo ar grindų, patikrinkite, ar apatinis apsaugos įtaisas uždengia geležtę. Neapsaugota iš inercijos judanti geležtė privers pjūklą važiuoti atgal, pjaunant viską savo kelyje. Atkreipkite dėmesį į laiką, kurio reikia, kad atleisus jungiklį geležtė sustotų.
22. Norėdami patikrinti apatinį apsaugos įtaisą, atidarykite apatinį apsaugos įtaisą ranka, tuomet atleiskite ir stebėkite, kaip jis užsidaro. Taip pat patikrinkite, ar atitraukimo rankenėlė neliečia įrankio korpuso. Palikti diską atvirą LABAI PAVOJINGA: galima sunkiai susižaloti.

Papildomi įspėjimai dėl saugos

23. Būkite ypač budrūs, kai pjaunate drėgną medieną, suslėgtus rąstus ar medį su šakomis. Vienodu greičiu stumkite įrankį pirmyn, nemažindami pjūklo greičio, kad neperkaistų pjūklo galiukai.
24. Nemėginkite nuimti atpjautos medžiagos diskui judant. Prieš imdami nupjautą medžiagą, palaukite, kol diskas sustos. Išjungus įrankį, diskas vis dar sukasi.
25. Nepjaukite vinių. Prieš pjaudami apžiūrėkite medieną ir išimkite visas vinis.
26. Platesnę pjūklo pagrindo dalį dėkite ant tos ruošinio dalies, kuri gerai paremta, o ne ant tos, kuri nukris baigus pjauti. Pavyzdžiui, 1 pav. parodytas TEISINGAS plokštės galo pjovimo būdas, o 2 pav. - NETEISINGAS būdas. Jei ruošinys trumpas arba smulkus, spauskite jį spaustuvais. NEMĖGINKITE LAIKYTI TRUMPO RUOŠINIO RANKA!

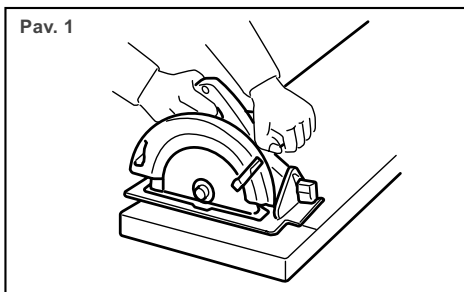

000147

Pav. 2

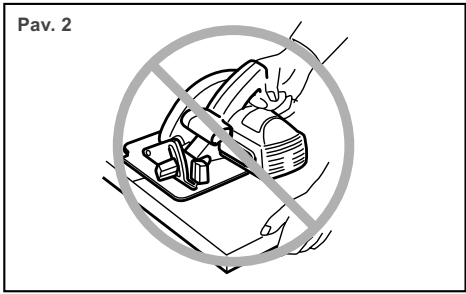

000150

27. Prieš pastatydami įrankį po to, kai baigtė pjauti, įsitinkinkite, kad apatinis apsauginis įtaisas užsidarė, o geležtė visiškai sustojo.
28. Nemėginkite pjauti apskritu pjūklu apvertę jį spaustuvuose. Tai ypač pavojinga ir gali sukelti rimtus nelaimingus atsitikimus.

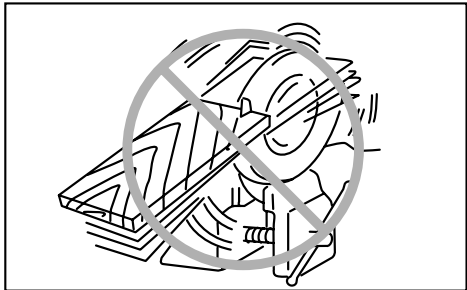

000029

29. Kai kuriose medžiagose esama cheminių medžiagų, kurios gali būti nuodingos. Saugokitės, kad neįkvėptumėte dulkių ir nesiliestumėte oda. Laikykitės medžiagų tiekėjo saugos duomenimis.
30. Nestabdykite spausdami pjūklo geležtę iš šono.
31. Visada naudokite tik šioje instrukcijoje rekomenduojamas geležtes. Nenaudokite šlifavimo diskų.
32. Geležtė turi būti aštri ir švari. Ant geležtės esantys sukietėję sakai ar derva sulėtina pjovimą ir didina atitransos pavojų. Valykite geležtę pirmiausiai išimdami ją iš įrankio, tada nuvalydami sakų ir dervos šalinimo priemone, karštu vandeniu ar žibalu. Nenaudokite benzino.
33. Naudodami įrankį, užsidėkite kaukę, saugančią nuo dulkių, ir klausos apsaugines priemones.

SAUGOKITE ŠIAS INSTRUKCIJAS.

⚠️ ĮSPĖJIMAS:

NELEISKITE, kad patogumas ir gaminio pažinimas (įgyjamas pakartotinai naudojant) susilpnintų griežtą saugos taisyklių, taikytinų šiam gaminiui, laikymąsi. Dėl **NETINKAMO NAUDOJIMO** arba saugos taisyklių nesilaikymo, kurios pateiktos šioje instrukcijoje galima rimtai susižeisti.

VEIKIMO APRAŠYMAS

⚠️ DĖMESIO:

- Prieš reguliuodami įrenginį arba tikrindami jo veikimą visada patikrinkite, ar įrenginys išjungtas, o laido kištukas - ištrauktas iš elektros lizdo.

Pjovimo gylio reguliavimas

Pav.1

⚠️ DĖMESIO:

- Pjaudami ploną ruošinį, kad pjūvis būtų dailesnis, o pjovimas saugesnis, naudokite paviršinį pjovimo gylį.
- Nustatę pjovimo gylį, visada saugiai užtvirtinkite svirtelę.

Atlaisvinkite ant gylio kreiptuvo esančią svirtelę ir slinkite pagrindą aukštyn arba žemyn. Nustatę norimą pjovimo gylį, užtvirtinkite pagrindą, užverždami svirtelę.

Įstrižųjų pjūvių darymas

Pav.2

Įstrižiams pjūviams (0° - 50°) atlaisvinkite priekines ir galines veržles ir pakreipkite įrenginį norimu kampu. Sureguliuavę, tvirtai užveržkite priekines ir galines veržles.

Nutaikymas

Pav.3

Tiesiems pjūviams, sulygiuokite pagrindo priekyje pažymėtą „A“ padėtį su pjovimo linija. Įstrižiams 45° pjūviams, su pjovimo linija su lygiuokite „B“ padėtį.

Jungiklio veikimas

Pav.4

⚠️ DĖMESIO:

- Prieš jungdami įrenginį visada patikrinkite, ar jungiklis gerai išjungia, o atleistas grįžta į padėtį OFF (išjungta).

Įrankiams su fiksavimo mygtuku

Įrenginys įjungiamas tiesiog patraukiant jungiklio svirtį.

Įrenginys išjungiamas atleidus jungiklio svirtį.

Kad įrenginys neišsijungtų, reikia patraukti jungiklio spragtuką ir paspausti fiksuojamąjį mygtuką.

Jeigu norite, kad įrenginio jungiklis nebūtų užfiksuotas, jo mygtuką patraukite iki galo ir atleiskite.

Įrankiui su atlaisvinimo mygtuku

Kad svirtinis jungiklis nebūtų atsitiktinai nuspaustas, yra atlaisvinimo svirtelė. Norėdami įjungti įrankį, pastumkite atlaisvinimo svirtelę ir patraukite svirtinį jungiklį. Norėdami sustabdyti, atleiskite gaiduką.

Įrankiams be fiksavimo ir atlaisvinimo mygtuku

Norėdami pradėti dirbti įrankiu tiesiog paspauskite gaiduką. Norėdami sustabdyti, atleiskite gaiduką.

SURINKIMAS

⚠️ DĖMESIO:

- Prieš taisydami įrenginį visada patikrinkite, ar jis išjungtas, o laido kištukas - ištrauktas iš elektros lizdo.

Pjovimo disko sumontavimas arba nuėmimas

Pav.5

⚠️ DĖMESIO:

- Patikrinkite, ar sumontuotos geležtės dantys įrankio priekyje nukreipti aukštyn.
- Pjovimo disko sumontavimui arba nuėmimui naudokite tik „MAKITA“ veržliaraktį.

Norėdami nuimti geležtę, iki galo nuspauskite veleno fiksatorių, kad diskas negalėtų sukis ir, veržliaraktiu atsukite šešiakampį varžtą, sukdami prieš laikrodžio rodyklę. Po to ištraukite šešiakampį varžtą, nuimkite išorinę tarpinę ir diską.

Jei norite sumontuoti diską, vykdykite nuėmimo procedūrą atvirkščia tvarka. **PATIKRINKITE, AR SAUGIAI UŽVERŽETE ŠEŠIAKAMPĮ VARŽTĄ, SUKdami PAGAL LAIKRODŽIO RODYKLĘ.**

Pav.6

Šią geležtę galima naudoti su įrenginiu.

Didžiausias skersmuo	Mažiausias skersmuo
235 mm	230 mm

006410

Šoninė rankena (papildoma rankena)

Pav.7

Prieš pradėdami dirbti, į įrenginį saugiai įstatykite šoninę rankeną.

Lanksto prijungimas (priedas)

Pav.8

Prijunkite lankstą prie drožlių lovelio, esančio geležtės korpuse, ir sutvirtinkite jį varžtais.

Nuimkite prie pagrindinio korpuso prijungtą svirtelę ir prijunkite lanksto svirtelę.

Pav.9

NAUDOJIMAS

⚠️ DĖMESIO:

- Atsargiai tiesiai traukite įrankį į priekį. Traukiant jėga arba sukant įrankį, variklis gali perkaisti, atsirasti pavojinga atatranka, kuri kelia pavojų sunkiai susižeisti.

Tvirtai laikykite įrenginį. Įrenginys turi priekinę rankeną ir galinę rankenėlę. Kad geriausiai išlaikytume įrenginį, naudokitės abejomis rankenomis. Jei pjūklas laikomas

PASIRENKAMI PRIEDAI

⚠DĖMESIO:

- Su šiaime vadove aprašytu įrenginiu „Makita“ rekomenduojama naudoti tik nurodytus priedus ir papildomus įtaisus. Jeigu bus naudojami kitokie priedai ar papildomi įtaisai, gali būti sužaloti žmonės. Priedus arba papildomus įtaisus naudokite tik pagal paskirtį.

Jeigu norite daugiau sužinoti apie tuos priedus, kreipkitės į artimiausią „Makita“ techninės priežiūros centrą.

- Pjovimo diskai
- Prapjovos kreiptuvas (kreipiamoji liniuotė)
- Lenktas veržliaraktis 13
- Rankena 36
- Lankstas

PASTABA:

- Kai kurie sąraše esantys priedai gali būti pateikti įrankio pakuotėje kaip standartiniai priedai. Jie įvairiose šalyse gali skirtis.

abejomis rankomis, geležtė jų nesužeis. Padėkite ruošinio pagrindą taip, kad jis nesiliestų su geležtė. Tuomet įjunkite įrenginį ir palaukite, kol geležtė įgaus maksimalų greitį. Tada tiesiog slinkite įrenginį į priekį ruošinio paviršiumi, išlaikydami jį lygiai ir švelniai stumdami pirmyn kol pjovimas baigsis. Kad išgautumėte dailų pjūvį, išlaikykite tiesią pjovimo liniją ir vienodai didėjantį greitį. Jei pjovimas vyksta ne pagal jūsų norimą liniją, nesistenkite kreipti ar jėga stumti įrenginio atgal į pjovimo liniją. Tai gali stabdyti geležtę ir sukelti pavojingą atatrangą bei rimtą sužalojimą. Atleiskite jungiklį, palaukite, kol geležtė sustos ir atitraukite įrenginį. Sulygiuokite įrenginį su nauja pjūvio linija ir iš naujo pradėkite pjovimą. Stenkitės išvengti tokios padėties, kurioje į įrenginio valdytoją nuo pjūklo lekia atplaišos ir medžio dulkės. Kad išvengtumėte sužalojimų, naudokitės apsauginiais akiniais.

Pav.10

Prapjovos kreiptuvas (kreipiamoji liniuotė)

Pav.11

Patogus prapjovos kreiptuvas leidžia atlikti labai tikslius tiesius pjūvius. Tiesiog priglauskite prapjovos kreiptuvą prie ruošinio šono ir pagrindo priekyje esančiu varžtu užtvirtinkite jį tokioje padėtyje. Šis įrengimas leidžia atlikti vienodo pločio pjūvius.

TECHNINĖ PRIEŽIŪRA

⚠DĖMESIO:

- Prieš apžiūrėdami ar taisydami įrenginį visada patikrinkite, ar jis išjungtas, o laido kištukas - ištrauktas iš elektros lizdo.
- Niekada nenaudokite gazolino, benzino, tirpiklio, spirito arba panašių medžiagų. Gali atsirasti išblukimų, deformacijų arba įtrūkimų.

Anglinių šepetėlių keitimas

Pav.12

Periodiškai išimkite ir patikrinkite anglinius šepetėlius. Pakeiskite juos, kai nusidėvi iki ribos žymės. Laikykite anglinius šepetėlius švarius ir laisvai įslenkančius į laikiklius. Abu angliniai šepetėliai turėtų būti keičiami tuo pačiu metu. Naudokite tik identiškus anglinius šepetėlius.

Jei norite nuimti šepetėlių laikiklių dangtelius, pasinaudokite atsuktuvu. Išimkite sudėvėtus anglinius šepetėlius, įdėkite naujus ir įtvirtinkite šepetėlių laikiklio dangtelį.

Pav.13

Kad gaminys būtų SAUGUS ir PATIKIMAS, jį taisyti, apžiūrėti ar vykdyti bet kokią kitą priežiūrą ar derinimą turi įgaliotasis kompanijos „Makita“ techninės priežiūros centras; reikia naudoti tik kompanijos „Makita“ pagamintas atsargines dalis.

1-1. Hoob	5-2. Mutrivõti	10-3. Tald
2-1. Tiibmutter	6-1. Kuuskantpolt	11-1. Tiibmutter
2-2. Kaldenurga skaalaplata	6-2. Saetera	11-2. Külgiiraja
3-1. Alusplaat	6-3. Välimine flanš	12-1. Piirmärgis
3-2. Lõikejoon	6-4. Sisemine flanš	13-1. Harjahoidiku kate
4-1. Lukustusnupp / lahtilukustuse nupp	7-1. Külgakäepide	13-2. Kruvikeeraja
4-2. Lüliti päästik	10-1. Tagumine käepide	
5-1. Völlilukk	10-2. Eesmine käepide	

TEHNILISED ANDMED

Mudel		N5900B
Tera läbimõõt		235 mm
Max lõikesügavus	90° nurga juures	85 mm
	45° nurga juures	60 mm
	50° nurga juures	53 mm
Koomuseta kiirus (min ⁻¹)		4 100
Kogupikkus		380 mm
Netomass		7,2 kg
Kaitseklass		II/II

- Meie jätkuva teadus- ja arendustegevuse programmi tõttu võidakse siin antud tehnilisi andmeid muuta ilma ette teatamata.
- Tehnilised andmed võivad olla riigiti erinevad.
- Kaal vastavalt EPTA protseduurile 01/2003

ENE028-1

Ettenähtud kasutamine

Tööriist on ette nähtud puidust piki- ja ristsuunaliste sirgjooneliste lõigete ja erineva nurga all faaside lõikamiseks tihedas kokkupuutes töödeldava detailiga.

ENF002-2

Toiteallikas

Seadet võib ühendada ainult andmesildil näidatud pingele vastava pingega toiteallikaga ning seda saab kasutada ainult ühefaasilisel vahelduvvoolutoitel. Seadmel on kahekordne isolatsioon ning seega võib seda kasutada ka ilma maandusjuhtmeta pistikupessa ühendatult.

ENF100-1

Üldise madalpinge süsteemide 220V ja 250V kohta.

Elektriaparatuuri lülitustoimingud põhjustavad voolu kõikumisi. Käesoleva seadme töö ebasobivas vooluvõrgus võivad olla kahjustavad mõjud teiste seadmete tööle. Kui toiteliini näivtakistus on võrdne või väiksem kui 0,31 oomi, võib oletada, et negatiivsed mõjud puuduvad. Käesoleva seadme juures kasutatud toiteliini pesa on kaitstud kaitsme või aeglaselt rakenduva kaitselülitiga.

ENG905-1

Müra

Tüüpiline A-korrigeeritud müratase vastavalt EN60745:

Helirõhu tase (L_{pA}) : 89 dB(A)
 Helisurve tase (L_{WA}) : 100 dB(A)
 Määramatus (K) : 3 dB(A)

Kandke kõrvakaitsmeid

ENG900-1

Vibratsioon

Vibratsiooni koguväärtus (kolmeteljeliste vektorite summa) määratud vastavalt EN60745:

Töörežiim: puidu lõikamine
 Vibratsiooni emissioon ($a_{h,W}$) : 2,5 m/s² või vähem
 Määramatus (K) : 1,5 m/s²

Töörežiim: metalli lõikamine
 Vibratsiooni emissioon ($a_{h,M}$) : 2,5 m/s²
 Määramatus (K) : 1,5 m/s²

ENG901-1

- Deklareeritud vibratsiooniemissiooni väärtus on mõõdetud kooskõlas standardse testimismeetodiga ning seda võib kasutada ühe seadme võrdlemiseks teisega.
- Deklareeritud vibratsiooniemissiooni väärtust võib kasutada ka mürataseme esmaseks hindamiseks.

⚠ HOIATUS:

- Vibratsioonitase võib elektritööriista tegelikkuses kasutamise ajal erineda deklareeritud väärtusest sõltuvalt tööriista kasutamise viisidest.
- Rakendage kindlasti operaatori kaitsmiseks piisavaid ohutusabinõusid, mis põhinevad hinnangulisel müratasemel tegelikus tööolukorras (võttes arvesse tööperioodi kõik

osad nagu näiteks korrad, mil seade lülitatakse välja ja mil seade töötab tühikäigul, lisaks tööajale).

ENH101-16

Ainult Euroopa riigid

EÜ vastavusdeklaratsioon

Makita korporatsiooni vastutava tootjana kinnitame, et alljärgnev(ad) Makita masin(ad):

masina tähistus:

Ketassaag

modell nr./tüüp: N5900B

on seeriatoodang ja

Vastavad alljärgnevatele Euroopa Parlamendi ja nõukogu direktiividele:

2006/42/EC

Ning on toodetud vastavalt alljärgnevatele standarditele või standardiseeritud dokumentidele:

EN60745

Tehnilist dokumentatsiooni hoitakse ettevõttes:

Makita International Europe Ltd.

Technical Department,

Michigan Drive, Tongwell,

Milton Keynes, Bucks MK15 8JD, Inglismaa

30.1.2009

Tomoyasu Kato

Direktor

Makita Corporation

3-11-8, Sumiyoshi-cho,

Anjo, Aichi, 446-8502, JAAPAN

000230

GEA010-1

Üldised elektritööriistade ohutushoiatused

△ HOIATUS Lugege läbi kõik ohutushoiatused ja juhised. Hoiatuste ja juhiste mittejärgmine võib põhjustada elektrišokki, tulekahju ja/või tõsiseid vigastusi.

Hoidke alles kõik hoiatused ja juhised edaspidisteks viideteks.

GEB013-6

KETASSAE OHUTUSNÕUDED

Lõikamine

1. **△ OHTLIK!** Hoidke käed eemal lõikamispirkonnast ja lõiketerast. Hoidke teist kätt abikäepidemel või mootori korpusel. Kui tööriista hoitakse mõlema käega, siis ei satu need lõiketera ette.
2. **Ärge kummardage töödeldava detaili alla.** Piire ei kaitse teid lõiketera eest töödeldava detaili all.
3. **Reguleerige lõikesügavust vastavalt töödeldava detaili paksusele.** Töödeldava

detaili all peavad olema näha lõiketera hambad vähem kui terve hamba kõrguse ulatuses.

4. **Mitte kunagi ärge hoidke lõigatavat detaili käes ega põlve peal. Kinnitage töödeldav detail stabiilsele alusele.** Oluline on tööd õigesti toetada, minimeerimaks keha kaitseta jätmist, lõiketera kinnikiilumist või kontrolli kaotust.

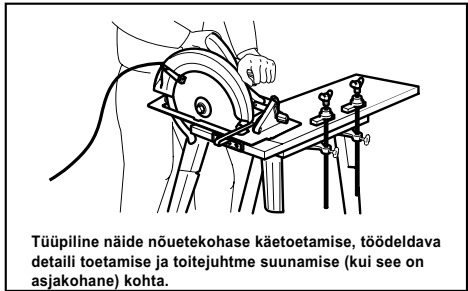

000157

5. **Hoidke elektritööriista ainult isoleeritud käepidemetest, kui töötate kohtades, kus lõiketera võib kokku puutuda peidetud juhtmete või tööriista enda toitejuhtmega.** Kokkupuude voolu all oleva juhtmega võib pingestada ka elektritööriista katmata metallosad ning operaator võib saada elektrilöögi.
6. **Pikilõikamisel kasutage alati juhtjoonlauda või sirge serva juhikut.** See parandab löike täpsust ja vähendab lõiketera kinnikiilumise võimalust.
7. **Kasutage alati õige suuruse ja kujuga (teemant tavalise asemel) vooliaukudega lõiketerasid.** Sae konstruktsiooniga mitteühitvad lõiketerad hakkavad liikuma eksentriliselt, põhjustades kontrolli kaotuse.
8. **Ärge kunagi kasutage kahjustatud või ebaõigeid lõiketera seibe või polti.** Optimaalse töövõime ja tööohutuse tagamiseks on lõiketera seibid ja polt spetsiaalselt välja töötatud teie sae jaoks.

Tagasilöögi põhjused ja sellega seotud hoiatused

- tagasilöök on äkiline reaktsioon kinnikiilunud, kinnipigistatud või orientatsiooni kaotanud saeterale, mis põhjustab tööriista üleskerkimist ja väljumist töödeldavast detailist operaatori suunas;
 - kui lõiketera on sisselõikesse tihedalt kinni pigistatud või kinni kiilunud, siis lõiketera seiskub ja mootori reaktsiooni tõttu liigub mehhanism kiiresti tagasi operaatori suunas;
 - kui lõiketera on sisselõikesse väändunud või orientatsiooni kaotanud, võivad lõiketera tagumise serva hambad kaevuda puidu pealispinda, põhjustades lõiketera ülespoole tõusmise sisselõikest ja pörkumise tagasi operaatori suunas.
- Tagasilöök on sae väärkasutuse ja/või ebaõigete tööoperatsioonide või -tingimuste tulemus, mida on võimalik vältida, järgides alljärgnevaid asjakohaseid ettevaatusabinõusid.

9. Säilitage saest mõlema käega kindlalt kinnihoidmine ja seadke käsivarred asendisse, et vastu panna tagasilöögi jõududele. Seadke ennast ükskõik kummale poole lõiketera, kuid mitte otse selle taha. Tagasilöök võib põhjustada tööriista järsu tahapoole tõusmise, kuid asjakohaseid ettevaatusabinõusid järgides saab operaator tagasilöögi jõudusid kontrolli all hoida.
10. Kui lõiketera kinni kiilub või mis tahes põhjusel katkestab lõikamise, vabastage päästik ja hoidke tööriista liikumatult materjalis seni, kuni tera on täielikult seiskunud. Ärge kunagi püüdke saagi eemaldada töödeldavast detailist ega tõmmake saagi tahapoole, kui lõiketera liigub või esineb tagasilöögi oht. Selgitage välja lõiketera kinnikiilumise põhjus ja teostage korrigeerimised selle kõrvaldamiseks.
11. Sae taaskäivitamisel töödeldavas detailis tsentreerige saetera sisselõikes ja jälgige, et saehambad ei löikuks materjalisse. Kui saetera on materjali sisse surutud, võib see sae taaskäivitamisel kerkida või töödeldavast detailist tagasilöögi anda.
12. Lõiketera kinnikiilumise ja tagasilöögi riski minimeerimiseks toestage suuri paneele. Suured paneelid kalduvad painduma omaeene raskuse all. Toed tuleb paigutada paneeli mõlema külje alla lõikekoha ja paneeliseriva lähedale.

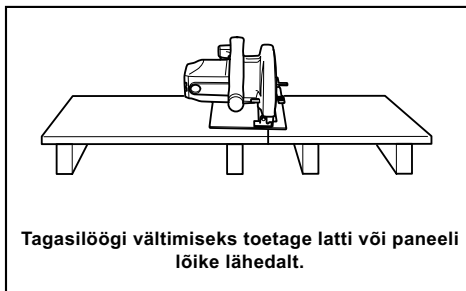

000154

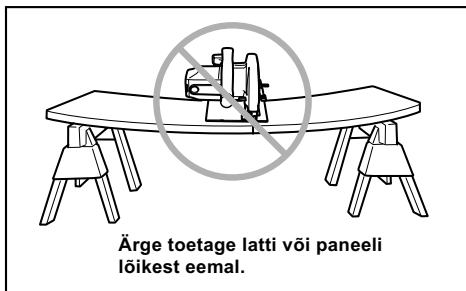

000156

13. Ärge kasutage nürisid ega vigastatud lõiketerasid. Teritamata või vääralt paigaldatud lõiketerade kasutamise tulemuseks on kitsas

sisselõige, mis põhjustab liigset hõõrdumist, lõiketera kinnikiilumist ja tagasilööki.

14. Lõiketera sügavuse ja faasi reguleerimise lukustushoovad peavad olema enne lõikamist pinguldatud ja kindlalt kinnitatud. Kui lõiketera seadistus lõikamise ajal nihkub, võib see põhjustada kinnikiilumise ja tagasilöögi.
15. Olge eriti ettevaatlik, kui teostate lõikeid olemasolevatesse seintesse või muudes varjatud piirkondades. Väljaulatuv lõiketera võib lõikuda objektidesse, mis võib põhjustada tagasilöögi.
16. Hoidke tööriista kindlalt kahe käega. ÄRGE KUNAGI asetage kätt ega sõrmi sae taha. Kui tekib tagasilöök, võib saag hõlpsasti hüpata tahapoole üle teie kää, põhjustades tõsise kehavigastuse.

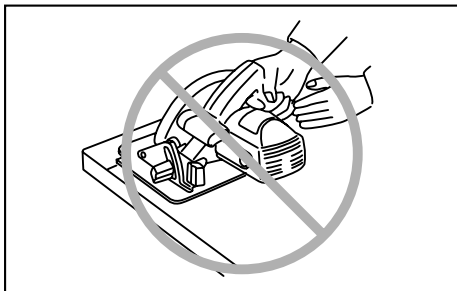

000194

17. Ärge kunagi kasutage sae suhtes jõudu. Lükake saagi ettepoole kiirusega, nii et tera lõikab kiirust vähendamata. Jõu kasutamine võib põhjustada lõigete ebatasasuse, täpsuse kaotuse ja võimaliku tagasilöögi.

Alumise piirde funktsioneerimine

18. Enne igakordset kasutamist kontrollige alumise piirde õiget sulgemist. Ärge käivitage saagi, mille alumine piire ei liigu vabalt ja ei sulgu kohe. Ärge kunagi kinnitage alumist piiret klambriga ega siduge seda avatud asendisse. Kui saag on juhuslikult maha kukkunud, võib alumine piire olla paindunud. Tõstke alumist piiret väljatõmmatava käepidemega ja veenduge, et piire liigub vabalt ning ei puuduta lõiketera ega teisi osi sisselõike kõigis nurkades ja sügavustes.
19. Kontrollige, kas alumise piirde vedru on töökorras. Kui piire ja vedru ei tööta korrektselt, tuleb neid enne tööriista kasutamist hooldada. Alumine piire võib töötada aeglaselt kahjustunud osade, kummisette või lõikamisjääkide kogunemise tõttu.
20. Alumise piirde võib käsitsi tagasi tõmmata ainult teatud lõikamiste puhul, nagu „sukelduslõikamised“ ja „kombineeritud lõikamised“. Tõstke alumist piiret

väljatõmmatava käepideme abil ja niipea kui lõiketera siseneb materjali, tuleb alumine piire vabastada. Kõigi muude saagimiste korral peab alumine piire töötama automaatselt.

21. Enne sae asetamist pingile või põrandale jälgige alati, et alumine piire kataks lõiketera. Kaitsmata, vabalt liikuv tera võib põhjustada sae tahapoole liikumise ja lõikumise ükskõik millesse oma liikumisteel. Olge teadlik ajast, mis kulub lõiketera seiskumiseks pärast tööriista väljalülitamist.
22. Alumise piirde kontrollimiseks avage alumine piire käega, seejärel vabastage see ja jälgige piirde sulgumist. Kontrollige ka seda, et väljatõmmatav käepide ei puudutaks tööriista korpust. Lõiketera katmata jätmine on VÄGA OHTLIK ning võib põhjustada tõsiseid kehavigastusi.

Täiendavad ohutusnõuded

23. Olge eriti ettevaatlik märja puidu, survetöötlemise läbinud saematerjali või oksakohtadega puidu lõikamisel. Säilitage tööriista sujuv liikumine lõiketera kiirust vähendamata, et vältida lõiketera tippude ülekuumenemist.
24. Ärge püüdke lõigatud materjali eemaldada lõiketera liikumise ajal. Enne lõigatud materjalist kinni haaramist oodake, kuni lõiketera on seiskunud. Lõiketerad jäävad pärast väljalülitamist vabalt liikuma.
25. Vältige naeltesse sisselõikamist. Enne lõikamist kontrollige saematerjali ja eemaldage sellest kõik naelad.
26. Asetage saekorpuse laiem osa töödeldava detaili selle poole peale, mis on kindlalt toetatud, mitte sinna, mis pärast lõikamist küljest ära kukub. Näiteks, joon. 1 on näidatud laua otsast tüki mahalõikamise ÕIGE moodus ja joon. 2 VALE moodus. Kas töödeldav detail on lühike või väike, tuleb see pitskruvidega kinnitada. **ÄRGE PÜÜDKE HOIDA LÜHIKESI TÜKKE KÄEGA!**

Joon. 1

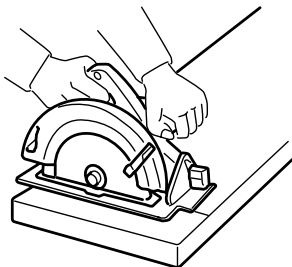

000147

Joon. 2

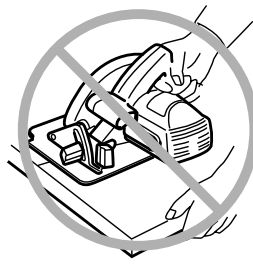

000150

27. Enne tööriista maha asetamist pärast lõikamise lõpetamist veenduge, et alumine piire on suletud ja lõiketera täielikult seiskunud.
28. Ärge kunagi püüdke saagida rakises tagurpidi asendis hoitava ketassaega. See on väga ohtlik ja võib põhjustada tõsiseid õnnetusi.

000029

29. Mõned materjalid võivad sisaldada mürgiseid aineid. Rakendage meetmeid tolmude sissehingamise ja nahaga kokkupuute vältimiseks. Järgige materjali tarnija ohutusosalast teavet.
30. Ärge püüdke lõiketerasid seisata neid külgsuunas surudes.
31. Kasutage alati selles kasutusjuhendis soovitatud lõiketerasid. Ärge kasutage mis tahes abrasiivkettaid.
32. Hoidke lõiketera teravana ja puhtana. Kõvastunud kumm ja puuvaik lõiketeradel aeglustab sae tööd ning suurendab tagasilöögi tekkimise võimalust. Hoidke lõiketera puhtana, eemaldades selle esmalt tööriista küljest, seejärel puhastades seda kummi- ja puuvaigu eemaldusvahendi, kuuma vee või petrooleumiga. Ärge kunagi kasutage bensini.
33. Tööriista kasutamisel kandke tolmu maski ja kuulmiskaitsevahendeid.

HOIDKE JUHEND ALLES.

⚠️HOIATUS:

ÄRGE laske mugavusel või toote kasutamisharjumustel (mis on saadud korduva kasutuse jooksul) asendada vankumatut toote ohutuseeskirjade järgimist. VALE KASUTUS või käesoleva kasutusjuhendi ohutusnõuete eiramine võib põhjustada tõsisid vigastusi.

FUNKTSIONAALNE KIRJELDUS

⚠️HOIATUS:

- Kandke alati hoolt selle eest, et tööriist oleks enne reguleerimist ja kontrollimist välja lülitatud ja vooluvõrgust lahti ühendatud.

Lõikesügavuse reguleerimine

Joon.1

⚠️HOIATUS:

- Õhukese töödeldava eseme lõikamisel kasutage korraliku ja ohutuma lõikamise saavutamiseks madala sügavusega lõiget.
- Pärast lõikesügavuse reguleerimist pingutage hoob alati korralikult.

Lõdvendage sügavusjuhikul olevat hooa ning nihutage alust üles või alla. Soovitud lõikesügavuse juures kinnitage alus, pingutades hooa.

Kaldlõikamine

Joon.2

Nurklõike tegemiseks vabastage ees ja taga olevad kinnituskruvid ja kallutage tööriista soovitud nurga alla (0° - 50°). Pärast seadistamist kinnitage kinnituskruvid tugevalt.

Sihtimine

Joon.3

Sirglõigete tegemiseks seadke punkt A aluse esiküljel lõikejoonega kohakuti. 45° kaldlõigete tegemiseks seadke sellega kohakuti punkt B.

Lüliti funktsioneerimine

Joon.4

⚠️HOIATUS:

- Kontrollige alati enne tööriista vooluvõrku ühendamist, kas lüliti päästik funktsioneerib nõuetekohaselt ja liigub lahtilaskmisel tagasi väljalülitatud asendisse.

Lukustusnupuga tööriista kohta

Tööriista töölelülitamiseks on vaja lihtsalt lüliti päästikut vajutada. Vabastage lüliti päästik tööriista seiskamiseks. Kui soovite tööriista järjest tükk aega kasutada, siis vajutage lüliti päästikut ning vajutage seejärel lukustusnupp sisse.

Toimige tööriista seiskamiseks lukustatud asendist järgmiselt: vajutage lüliti päästikut täies ulatuses ning vabastage päästik seejärel.

Lahtilukustuse nupuga tööriista kohta

Selleks, et lüliti päästikut poleks võimalik juhuslikult tõmmata, on tööriistal lahtilukustuse nupp. Tööriista käivitamiseks vajutage lahtilukustuse nupp alla ning tõmmake lüliti päästikut. Seiskamiseks vabastage lüliti päästik.

Kinni- ja lahtilukustuse nupuga tööriista kohta

Tööriista töölelülitamiseks on vaja lihtsalt lüliti päästikut tõmmata. Seiskamiseks vabastage lüliti päästik.

KOKKUPANEK

⚠️HOIATUS:

- Kandke alati enne tööriistal mingite tööde teostamist hoolt selle eest, et see oleks välja lülitatud ja vooluvõrgust lahti ühendatud.

Saetera eemaldamine või paigaldamine

Joon.5

⚠️HOIATUS:

- Veenduge, et tera on paigaldatud selliselt, et hambad on suunatud tööriista esiosas üles.
- Kasutage tera paigaldamiseks ja eemaldamiseks ainult Makita mutrivõtit.

Tera eemaldamiseks vajutage võlli lukku, et tera ei saaks pöörelda ning keerake kuuskantpolt mutrivõtme abil vastupäeva lahti. Seejärel eemaldage kuuskantpolt, välimine äärik ja tera.

Tera paigaldamiseks järgige eemaldamise protseduuri vastupidises järjekorras. KEERAKE KUUSKANTPOLT KINDLASTI KORRALIKULT PÄRIPÄEVA KINNI.

Joon.6

Tööriistaga võib kasutada järgmist saetera.

Max läbimõõt	Min läbimõõt
235 mm	230 mm

006410

Külgkäepide (abipide)

Joon.7

Enne tööriista kasutamist paigaldage selle küljele käepide.

Liigendite komplekt (Iisa)

Joon.8

Kinnitage liigend saetera kaitsmes oleva laastu edasitoimetaja külge ja kinnitage kruvidega. Eemaldage põhiseadme külge kinnitatud hoob ja kinnitage liigendite komplekti hoob.

Joon.9

TÖÖRIISTA KASUTAMINE

⚠️ HOIATUS:

- Liigutage tööriista kindlasti ettevaatlikult sirgjooneliselt ettepoole. Tööriistale surve avaldamisel või selle väänamisel kuumeneb mootor üle ja tekib ohtlik tagasilöök, mis võib põhjustada tõsiseid vigastusi.

Hoidke tööriistast tugevalt kinni. Sael on nii eesmine kui tagumine käepide. Parimaks haardeks kasutage mõlemat käepidet. Kui hoiate mõlema käega saest kinni, siis ei saa te käsi saeteraga vigastada. Asetage saeraam töödeldavale esemele nii, et saetera seda ei puuduta. Siis lülitage saag sisse ja oodake kuni see täiskiirus saavutab. Nüüd lihtsalt lükake saagi sujuvalt ettepoole üle töödeldava eseme pinna, hoides tööriista vastu eseme pinda. Korralike lõigete saavutamiseks hoidke saagimissuund otse ja saagimiskiirus ühtlasena. Kui saetera ei liigu mööda soovitud lõikejoont, siis ärge üritage seda jõuga soovitud lõikejoonele tagasi suruda. Vastasel juhul võib tera kinni kiiluda ja põhjustada ohtlikke tagasilööke ning tekitada tõsiseid vigastusi. Vabastage lüliti, oodake kuni tera seisma jääb, ja siis eemaldage saag. Asetage saag uuele lõikejoonele ja alustage uuesti lõikamist. Vältige seismist asendis, kus võite saest väljuvate puulaastude ja saepuruga pihta saada. Vigastuse vältimiseks kasutage kaitseprille.

Joon.10

Piire (juhtjoonlaud)

Joon.11

Käepärane piire võimaldab teha eriti täpseid sirglõikeid. Libistage lihtsalt piire tihedalt vastu töödeldava detaili külge ülles ja kinnitage see aluse esiosas oleva kruviga kohale. Samuti võimaldab see ühesuguse laiusega korduvlõigete tegemist.

HOOLDUS

⚠️ HOIATUS:

- Kandke alati enne kontroll- või hooldustoimingute teostamist hoolt selle eest, et tööriist oleks välja lülitatud ja vooluvõrgust lahti ühendatud.
- Ärge kunagi kasutage bensiini, vedeldit, alkoholi ega midagi muud sarnast. Selle tulemuseks võib olla luitumine, deformatsioon või pragunemine.

Süsiharjade asendamine

Joon.12

Võtke välja ja kontrollige süsiharju regulaarselt. Asendage süsiharjad uutega, kui need on kulunud piirmäärgini. Hoidke süsiharjad puhtad, nii on neid lihtne oma hoidikutesse libistada. Mõlemad süsiharjad tuleb asendada korraga. Kasutage ainult identseid süsiharju. Kasutage harjahoidikute kaante eemaldamiseks kruvikeerajat. Võtke ära kulunud süsiharjad välja, paigaldage uued ning kinnitage harjahoidikute kaaned

tagasi oma kohale.

Joon.13

Toote OHUTUSE ja TÕÕKINDLUSE tagamiseks tuleb vajalikud remonttööd, muud hooldus- ja reguleerimistööd lasta teha Makita volitatud teeninduskeskustes. Alati tuleb kasutada Makita varuosi.

VALIKULISED TARVIKUD

⚠️ HOIATUS:

- Neid tarvikuid ja lisaseadiseid on soovitatav kasutada koos Makita tööriistaga, mille kasutamist selles kasutusjuhendis kirjeldatakse. Muude tarvikute ja lisaseadiste kasutamisega kaasneb vigastada saamise oht. Kasutage tarvikuid ja lisaseadiseid ainult otstarvetel, milleks need on ette nähtud.

Saate vajadusel kohalikust Makita teeninduskeskusest lisateavet nende tarvikute kohta.

- Saeterad
- Piire (juhtjoonlaud)
- Mutrivõti 13
- Käepide 36
- Liigendite komplekt

MÄRKUS:

- Mõned nimekirjas loetletud tarvikud võivad kuuluda standardvarustusse ning need on lisatud tööriista pakendisse. Need võivad riikide lõikes erineda.

Объяснения общего плана

1-1. Рычаг	5-2. Гаечный ключ	10-3. Основание
2-1. Барашковая гайка	6-1. Болт с шестигранной головкой	11-1. Барашковая гайка
2-2. Пластина линейки угла скоса	6-2. Пильное лезвие	11-2. Направляющая линейка
3-1. Плита основания	6-3. Наружный фланец	12-1. Ограничительная метка
3-2. Линия отреза	6-4. Внутренний фланец	13-1. Колпачок держателя щетки
4-1. Кнопка без блокировки	7-1. Боковая ручка	13-2. Отвертка
4-2. Курковый выключатель	10-1. Задняя ручка	
5-1. Фиксатор вала	10-2. Передняя рукоятка	

ТЕХНИЧЕСКИЕ ХАРАКТЕРИСТИКИ

Модель		N5900B
Диаметр полотна		235 мм
Максимальная глубина резки	при 90°	85 мм
	при 45°	60 мм
	при 50°	53 мм
Число оборотов без нагрузки (мин ⁻¹)		4 100
Общая длина		380 мм
Вес нетто		7,2 кг
Класс безопасности		II/II

- Благодаря нашей постоянно действующей программе исследований и разработок, указанные здесь технические характеристики могут быть изменены без предварительного уведомления.
- Технические характеристики могут различаться в зависимости от страны.
- Масса в соответствии с процедурой EPTA 01/2003

Назначение

Данный инструмент предназначен для продольных и поперечных прямых пропилов и распилов под углом изделий из древесины при хорошем контакте с обрабатываемой деталью.

ENE028-1

ENG905-1

Питание

Подключайте данный инструмент только к тому источнику питания, напряжение которого соответствует напряжению, указанному на паспортной табличке. Инструмент предназначен для работы от источника однофазного переменного тока. Они имеют двойную изоляцию и поэтому может подключаться к розеткам без заземления.

ENF002-2

ENF100-1

Для низковольтных систем общего пользования напряжением от 220 В до 250 В.

Включение электрического устройства приводит к колебаниям напряжения. Использование данного устройства в неблагоприятных условиях электроснабжения может оказывать негативное влияние на работу другого оборудования. Если полное сопротивление в сети питания равно или менее 0,31 Ом, можно предполагать, что данный инструмент не будет оказывать негативного влияния. Сетевая розетка, используемая для данного инструмента, должна быть защищена предохранителем или прерывателем цепи с медленным размыканием.

Шум

Типичный уровень взвешенного звукового давления (A), измеренный в соответствии с EN60745:

- Уровень звукового давления (L_{рА}): 89 дБ (A)
- Уровень звуковой мощности (L_{вА}): 100 дБ(A)
- Погрешность (K): 3 дБ(A)

Используйте средства защиты слуха

ENG900-1

Вибрация

Суммарное значение вибрации (сумма векторов по трем осям) определяется по следующим параметрам EN60745:

- Рабочий режим: резка дерева
- Распространение вибрации (a_{h,w}): 2,5 м/с² или менее
- Погрешность (K): 1,5 м/с²
- Рабочий режим: резка металла
- Распространение вибрации (a_{h,m}): 2,5 м/с²
- Погрешность (K): 1,5 м/с²

- Заявленное значение распространения вибрации измерено в соответствии со стандартной методикой испытаний и может быть использовано для сравнения инструментов.
- Заявленное значение распространения вибрации можно также использовать для предварительных оценок воздействия.

⚠ ПРЕДУПРЕЖДЕНИЕ:

- Распространение вибрации во время фактического использования электроинструмента может отличаться от заявленного значения в зависимости способа применения инструмента.
- Обязательно определите меры безопасности для защиты оператора, основанные на оценке воздействия в реальных условиях использования (с учетом всех этапов рабочего цикла, таких как выключение инструмента, работа без нагрузки и включение).

ENH101-16

Только для европейских стран

Декларация о соответствии ЕС

Makita Corporation, являясь ответственным производителем, заявляет, что следующие устройства Makita:

Обозначение устройства:

Дисковая Пила

Модель/Тип: N5900B

являются серийными изделиями и

Соответствует следующим директивам ЕС:
2006/42/ЕС

И изготовлены в соответствии со следующими стандартами или нормативными документами:

EN60745

Техническая документация хранится по адресу:

Makita International Europe Ltd.

Technical Department,

Michigan Drive, Tongwell,

Milton Keynes, Bucks MK15 8JD, England

30.1.2009



Tomoyasu Kato

Директор

Makita Corporation

3-11-8, Sumiyoshi-cho,

Anjo, Aichi, 446-8502, JAPAN

000230

Общие рекомендации по технике безопасности для электроинструментов

⚠ **ПРЕДУПРЕЖДЕНИЕ** Ознакомьтесь со всеми инструкциями и рекомендациями по технике безопасности. Невыполнение инструкций и рекомендаций может привести к поражению электротоком, пожару и/или тяжелым травмам.

Сохраните брошюру с инструкциями и рекомендациями для дальнейшего использования.

GEB013-6

ПРАВИЛА ТЕХНИКИ БЕЗОПАСНОСТИ ПРИ ЭКСПЛУАТАЦИИ ЦИРКУЛЯРНОЙ ПИЛЫ

Процедуры резки

1. ⚠ **ОПАСНОСТЬ:** Держите руки на расстоянии от места распила и пилы. Держите вторую руку на дополнительной ручке или корпусе мотора. Удержание инструмента обеими руками позволит избежать их попадания под диск пилы.
2. **Не наклоняйтесь под обрабатываемую деталь.** Ограждение не защитит вас от диска под обрабатываемой деталью.
3. **Отрегулируйте глубину распила в соответствии с толщиной детали.** Под распиливаемой деталью должен быть виден почти весь зуб пилы.
4. **Никогда не держите разрезаемую деталь руками, и не ставьте ее поперек ноги.** Закрепите обрабатываемую деталь на устройчивом основании. Важно обеспечить правильную фиксацию детали для снижения до минимума риска получения травм, заклинивания диска или потери контроля.



000157

5. Если при выполнении работ существует риск контакта режущего инструмента со скрытой электропроводкой или собственным шнуром питания, держите электроинструмент только за специально предназначенные изолированные поверхности. Контакт с проводом под напряжением приведет к тому, что металлические детали инструмента также будут под напряжением, что приведет к поражению оператора электрическим током.
6. При распиле всегда используйте направляющую планку или прямую направляющую по краю. Это повышает точность распила и снижает риск изгиба дисковой пилы.
7. Всегда используйте дисковые пилы соответствующего размера и формы отверстий для шпинделя (ромбовидные или круглые). Пилы с несоответствующим креплением будут работать эксцентрически, что приведет к потере контроля над инструментом.
8. Никогда не используйте поврежденные или несоответствующие шайбы, или болт дисковой пилы. Шайбы и болт пилы были специально разработаны для данной циркулярной пилы для обеспечения оптимальных эксплуатационных характеристик и безопасности работы.

Причины отдачи и соответствующие предупреждения

- отдача - это мгновенная реакция на заземление, изгиб или нарушение соосности циркулярной пилы, приводящая к неконтролируемому подъему пилы и ее движению из детали по направлению к оператору.
- если циркулярная пила защемила или жестко ограничивается пропилом снизу, циркулярная пила прекратит вращаться и реакция мотора приведет к тому, что инструмент начнет быстро двигаться в сторону оператора.
- если пила была изогнута или неправильно ориентирована в распиле, зубья на задней стороне пилы могут цепляться за верхнюю поверхность распиливаемой древесины, что приведет к выскакиванию пилы из пропила и ее движению в сторону оператора.

Отдача - это результат неправильного использования пилы и/или неправильных процедур или условий эксплуатации. Ее можно избежать, соблюдая предосторожности, указанные ниже.

9. Крепко держите пилу обеими руками и располагайте руки так, чтобы они могли справиться с силами отдачи. Располагайтесь со стороны циркулярной пилы, а не на одной линии с ней. Отдача

может привести к отскакиванию циркулярной пилы назад, однако силы отдачи могут контролироваться оператором при условии соблюдения соответствующих мер предосторожности.

10. При изгибании пилы или прекращении пиления по какой-либо причине, отпустите курковый выключатель и держите пилу без ее перемещения в детали для полной остановки вращения пилы. Никогда не пытайтесь вытащить пилу из распиливаемой детали или потянуть пилу назад, когда пила продолжает вращаться. Это может привести к отдаче. Определите причину и примите соответствующие меры для устранения причины изгиба циркулярной пилы.
11. При повторном включении циркулярной пилы, когда она находится в детали, отцентрируйте диск пилы в пропиле и убедитесь, что зубья пилы не касаются распиливаемой детали. Если диск пилы изогнется, пила может приподняться или возникнет обратная отдача при повторном запуске пилы.
12. Поддерживайте большие панели для снижения риска заклинивания и отдачи диска. Большие панели провисают под собственным весом. Опоры необходимо располагать под панелью с обеих сторон, около линии распила и около края панели.



000154



000156

13. **Не используйте тупые или поврежденные диски.** Не заточенные или неправильно установленные диски приведут к узкому распилу, что приведет к чрезмерному трению, заклиниванию диска и отдаче.
14. **Перед резкой необходимо крепко затянуть блокирующие рычаги резки.** Если при резке регулировка диска нарушится, это может привести к заклиниванию диска и возникновению отдачи.
15. **Будьте особенно осторожны при распиливании уже имеющихся стен или иных поверхностей, недоступных для осмотра.** Выступающий диск пилы может столкнуться с предметами, которые могут вызвать отдачу инструмента.
16. **ВСЕГДА держите инструмент обеими руками. НИКОГДА не помещайте руки или пальцы сзади пилы.** В случае отдачи, пила может легко отскочить назад на вашу руку, что приведет к серьезной травме.

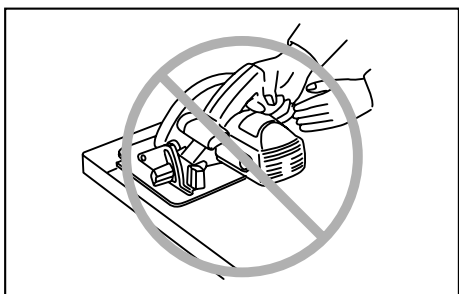

000194

17. **Никогда не прилагайте повышенных усилий к пиле.** Двигайте пилу вперед со скоростью, которая позволяет дисковой пиле пилить без снижения скорости. Приложение повышенных усилий к дисковой пиле может привести к неравномерному распилу, снижению точности и возможной отдаче.

Функция нижнего ограждения

18. **Перед каждым использованием убедитесь в том, что нижнее ограждение хорошо закрыто.** Не эксплуатируйте пилу, если нижнее ограждение не перемещается свободно и мгновенно не закрывается. Никогда не фиксируйте нижнее ограждение в открытом положении каким бы то ни было способом. При случайном падении пилы ограждение может согнуться. Поднимите нижнее ограждение при помощи ручки подъема и убедитесь в его свободном перемещении, и что оно не касается пилы или других деталей при всех углах и глубинах пиления.

19. **Проверяйте работу пружины нижнего ограждения.** Если ограждение и пружина не работают надлежащим образом, их необходимо отремонтировать перед использованием циркулярной пилы. Нижнее ограждение может работать медленно из-за поврежденных деталей, отложения смол или скопления мусора.
20. **Нижнее ограждение можно поднимать вручную только при специальных распилах, таких как “врезание” или “сложное распиливание”.** Поднимите нижнее ограждение, отодвинув рукоятку назад; как только диск войдет в материал, нижнее ограждение обязательно нужно вернуть на место. При осуществлении любых других распилов нижнее ограждение должно работать автоматически.
21. **Перед тем как положить пилу на верстак или на пол, всегда проверяйте, что нижнее ограждение закрывает режущий диск.** Незащищенный, вращающийся по инерции диск пилы может непреднамеренно двинуться назад, распиливая все, что попадется на пути. Помните о времени, необходимом для остановки пилы после отпущания куркового выключателя.
22. **Для проверки нижнего ограждения откройте нижнее ограждение рукой, затем отпустите и убедитесь в закрытии ограждения.** Также убедитесь в том, что убирающаяся ручка не касается корпуса. Не оставляйте дисковую пилу открытой – **ОЧЕНЬ ОПАСНО!** Риск серьезной травмы!

Дополнительные предупреждения о безопасности

23. **Будьте особенно осторожны при распиливании сырой, прессованной или сучковатой древесины.** Сохраняйте постоянную скорость подачи без снижения оборотов диска, чтобы избежать перегрева кромок диска.
24. **Не пытайтесь убирать отрезанные детали при вращении дисковой пилы.** Перед удалением распиленных деталей дождитесь полной остановки пилы. После выключения пила еще будет некоторое время вращаться.
25. **Избегайте попадания режущего инструмента на гвозди.** Перед распиливанием осмотрите деталь и удалите из нее все гвозди.
26. **Поместите широкую часть основания циркулярной пилы на часть детали, имеющей надежное крепление, а не на ту часть, которая будет отрезана и упадет при отпиливании.** В качестве примера Рис. 1 показывает ПРАВИЛЬНЫЙ способ отрезки

края доски и Рис. 2 НЕПРАВИЛЬНЫЙ способ. Если распиливаемая деталь короткая или маленькая, ее необходимо закрепить. НЕ ПЫТАЙТЕСЬ ДЕРЖАТЬ КОРОТКИЕ ДЕТАЛИ РУКОЙ!

Рис. 1

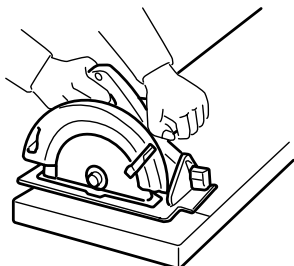

000147

Рис. 2

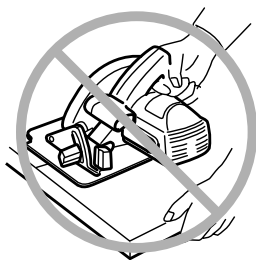

000150

27. Перед размещением пилы после завершения распила, убедитесь, что нижнее ограждение закрылось, и что пила полностью прекратила вращаться.
28. Никогда не пытайтесь пилить при помощи перевернутой циркулярной пилы, зажатой в тисках. Это очень опасно и может привести к серьезным травмам.

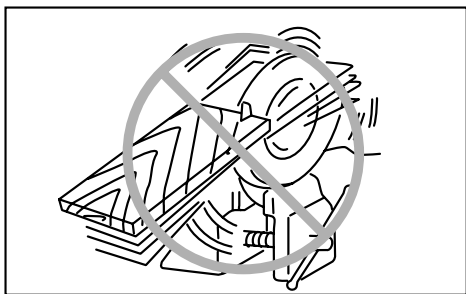

000029

29. Некоторые материалы могут содержать токсичные химические вещества. Примите соответствующие меры предосторожности, чтобы избежать вдыхания или контакта с

кожей таких веществ. Соблюдайте требования, указанные в паспорте безопасности материала.

30. Не пытайтесь остановить пилу путем бокового давления на дисковую пилу.
31. Всегда используйте пилы, рекомендованные в данном руководстве. Не используйте какие-либо абразивные диски.
32. Пилы должны быть острыми и чистыми. Смола и древесный пек, затвердевшие на дисковых пилах, снижают производительность пилы и повышают потенциальный риск отдачи. Содержите пилу в чистоте. Для этого снимите ее с инструмента и почистите растворителем смолы и древесного пека, горячей водой или керосином. Никогда не используйте бензин.
33. При использовании инструмента надевайте пылезащитную маску и используйте средства защиты слуха.

СОХРАНИТЕ ДАННЫЕ ИНСТРУКЦИИ.

⚠ ПРЕДУПРЕЖДЕНИЕ:

НЕ ДОПУСКАЙТЕ, чтобы удобство или опыт эксплуатации данного устройства (полученный от многократного использования) доминировали над строгим соблюдением правил техники безопасности при обращении с этим устройством. НЕПРАВИЛЬНОЕ ИСПОЛЬЗОВАНИЕ инструмента или несоблюдение правил техники безопасности, указанных в данном руководстве, может привести к тяжелой травме.

ОПИСАНИЕ ФУНКЦИОНИРОВАНИЯ

⚠️ ПРЕДУПРЕЖДЕНИЕ:

- Перед проведением регулировки или проверки работы инструмента всегда проверяйте, что инструмент выключен, а шнур питания вынут из розетки.

Регулировка глубины резки

Рис.1

⚠️ ПРЕДУПРЕЖДЕНИЕ:

- Для чистой и безопасной резки тонких изделий настройте небольшую глубину распиловки.
- После регулировки глубины реза всегда крепко затягивайте рычаг.

Ослабьте рычаг на направляющей глубины и переместите основание вверх или вниз. Установив необходимую глубину реза, закрепите основание путем затяжки рычага.

Рез под углом

Рис.2

Для распилов под углом ($0^\circ - 50^\circ$) ослабьте зажимные винты, расположенные спереди и сзади, и установите инструмент под необходимым углом. После выполнения регулировки хорошо затяните зажимные винты спереди и сзади.

Визир

Рис.3

Для осуществления прямых распилов, совместите положение А в передней части основания с линией распила. Для распилов под углом в 45° , совместите положение В с линией распила.

Действие переключения

Рис.4

⚠️ ПРЕДУПРЕЖДЕНИЕ:

- Перед включением инструмента в розетку, всегда проверяйте, что триггерный переключатель работает надлежащим образом и возвращается в положение "ВЫКЛ", если его отпустить.

Для инструмента с кнопкой блокировки

Для запуска инструмента просто нажмите на триггерный переключатель. Отпустите триггерный переключатель для останова.

При непрерывной эксплуатации, нажмите на триггерный переключатель, затем нажмите кнопку блокировки.

Для останова инструмента из заблокированного положения, полностью нажмите триггерный переключатель, затем отпустите его.

Для инструмента с кнопкой разблокировки

Для предотвращения непреднамеренного включения триггерного переключателя имеется кнопка разблокировки. Для запуска инструмента нажмите кнопку разблокировки и нажмите триггерный переключатель. Отпустите триггерный переключатель для останова.

Для инструмента без кнопки с блокировкой и кнопки без блокировки

Для запуска инструмента просто нажмите триггерный переключатель. Отпустите триггерный переключатель для останова.

МОНТАЖ

⚠️ ПРЕДУПРЕЖДЕНИЕ:

- Перед проведением каких-либо работ с инструментом всегда проверяйте, что инструмент выключен, а шнур питания вынут из розетки.

Снятие или установка пильного диска

Рис.5

⚠️ ПРЕДУПРЕЖДЕНИЕ:

- Обязательно проверяйте установку диска, чтобы зубья смотрели вверх в передней части инструмента.
- Для снятия или установки дисков пользуйтесь только ключом Makita.

Для снятия диска, нажмите на замок вала, чтобы диск не вращался, и ослабьте шестигранный болт, повернув его ключом против часовой стрелки. Затем выньте шестигранный болт, внешний фланец и диск.

Для установки диска выполните процедуру снятия в обратной последовательности. **ОБЯЗАТЕЛЬНО КРЕПКО ЗАКРУТИТЕ ШЕСТИГРАННЫЙ БОЛТ ПО ЧАСОВОЙ СТРЕЛКЕ.**

Рис.6

С данным инструментом можно использовать следующую дисковую пилу.

Макс. диаметр	Мин. диаметр
235 мм	230 мм

006410

Боковая рукоятка (вспомогательная ручка)

Рис.7

Перед началом работ установите на инструмент боковую рукоятку и надежно зафиксируйте ее.

Комплект соединений (принадлежность)

Рис.8

Установите соединение на стружкоприемник, расположенный в корпусе диска, и надежно зафиксируйте его винтами.

Снимите установленный на главном блоке рычаг и замените его рычагом из комплекта соединений.

Рис.9

⚠️ ПРЕДУПРЕЖДЕНИЕ:

- Обязательно осторожно перемещайте инструмент по направлению вперед по прямой линии. Применение силы или кручение инструмента приведут к перегреву двигателя и опасному отскоку, результатом чего может стать серьезная травма.

Крепко держите инструмент. Инструмент снабжен передней и задней ручками. Для более надежного захвата держите инструмент за обе ручки. Удержание инструмента обеими руками позволит избежать их попадания под диск пилы. Установите основание циркулярной пилы на распиливаемую деталь так, чтобы диск пилы не касался детали. Затем включите инструмент и дождитесь набора полной скорости пилы. Теперь просто перемещайте инструмент вперед по распиливаемой детали, ровно держа пилу и аккуратно подавая ее вперед до полного распиливания детали. Для получения чистого распиливания перемещайте инструмент вперед строго по прямой линии и с постоянной скоростью. Если распиливание отклонилось от намеченной линии, не пытайтесь принудительно вернуть инструмент на линию распиливания, т.к. это может вызвать изгиб диска пилы и возникновение опасной отдачи, которая может привести к травме. Отпустите выключатель, дождитесь остановки диска пилы и извлеките инструмент. Выровняйте инструмент по новой линии пропила и начните распиливание снова. Старайтесь избегать положений, при которых оператор попадает под опилки и древесную пыль, отбрасываемую пилой. Во избежание травм пользуйтесь защитными очками.

Рис.10

Направляющая планка (направляющая линейка)

Рис.11

Удобная направляющая линейка позволяет Вам делать сверхточные прямые распилы. Просто придвиньте направляющую планку к боковой поверхности обрабатываемой детали и закрепите ее в таком положении с помощью винта в передней части основания. Она также позволяет осуществлять повторные распилы одинаковой ширины.

ТЕХОБСЛУЖИВАНИЕ

⚠️ ПРЕДУПРЕЖДЕНИЕ:

- Перед проверкой или проведением техобслуживания всегда проверяйте, что инструмент выключен, а штекер отсоединен от розетки.
- Запрещается использовать бензин, лигроин, растворитель, спирт и т.п. Это может привести к

Замена угольных щеток

Рис.12

Регулярно вынимайте и проверяйте угольные щетки. Заменяйте их, если они изношены до ограничительной отметки. Содержите угольные щетки в чистоте и в свободном для скольжения в держателях положении. При замене необходимо менять обе угольные щетки одновременно. Используйте только одинаковые угольные щетки. Используйте отвертку для снятия крышек щеткодержателей. Извлеките изношенные угольные щетки, вставьте новые и закрутите крышки щеткодержателей.

Рис.13

Для обеспечения БЕЗОПАСНОСТИ и НАДЕЖНОСТИ оборудования, ремонт, любое другое техобслуживание или регулировку необходимо производить в уполномоченных сервис-центрах Makita, с использованием только сменных частей производства Makita.

ДОПОЛНИТЕЛЬНЫЕ АКСЕССУАРЫ

⚠️ ПРЕДУПРЕЖДЕНИЕ:

- Эти принадлежности или насадки рекомендуется использовать вместе с Вашим инструментом Makita, описанным в данном руководстве. Использование каких-либо других принадлежностей или насадок может представлять опасность получения травм. Используйте принадлежность или насадку только по указанному назначению.

Если Вам необходимо содействие в получении дополнительной информации по этим принадлежностям, свяжитесь со своим местным сервис-центром Makita.

- Пильные диски
- Направляющая планка (направляющая линейка)
- Коленчатый гаечный ключ 13
- Рукоятка 36
- Комплект соединений

Примечание:

- Некоторые элементы списка могут водить в комплект инструмента в качестве стандартных приспособлений. Они могут отличаться в зависимости от страны.

Makita Corporation
Anjo, Aichi, Japan

884505B931

www.makita.com

TM!by
ONLINE STORE

<https://tm.by>
Интернет-магазин TM.by