

ХОЛОДИЛЬНИКИ

2015



Покупатель выбирает....



Дизайн и эргономика

Длительное хранение

Надёжность

www.indesit.com

 **Indesit**

Мы работаем – Вы отдыхаете...

TM.by
ONLINE STORE

<https://tm.by>
Интернет-магазин TM.by

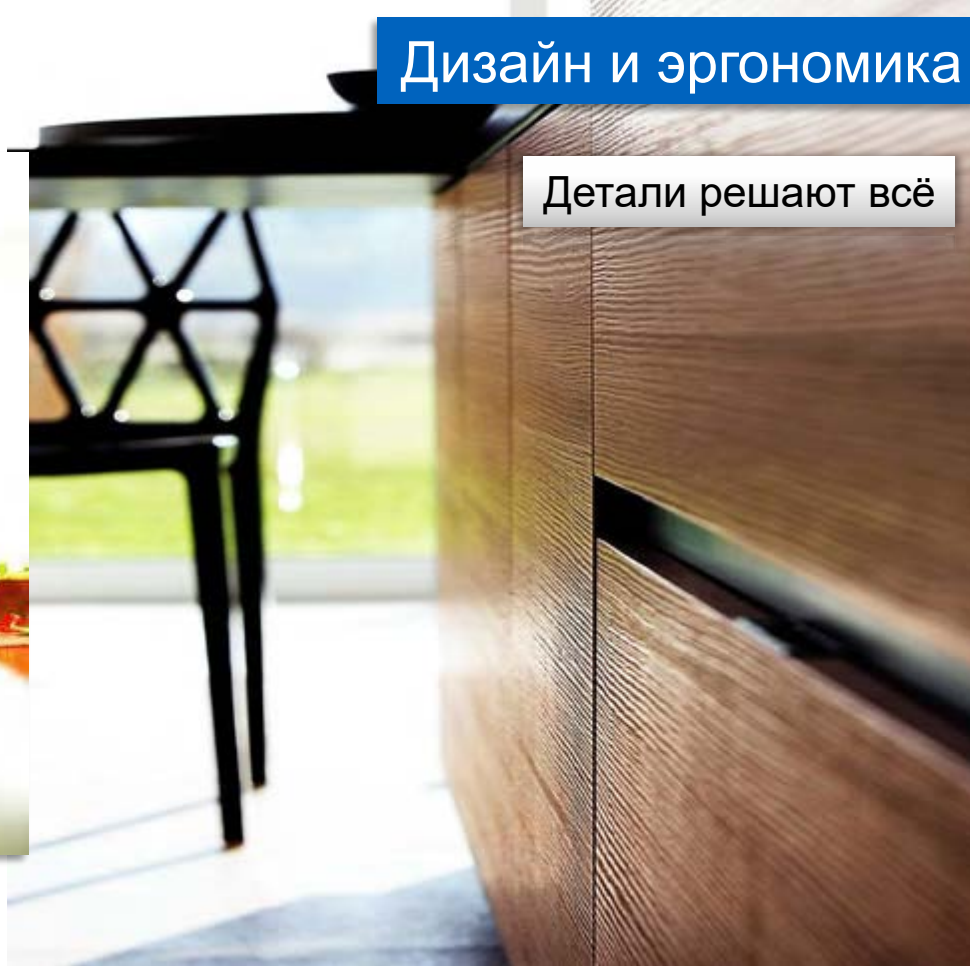

Детали решают всё



Combi

200 см

260л/106л

235л/128л

185 см

233л/106л

235л/104л

195л/142л

175 см

189л/106л

167 см

195л/104л

Double Door

185 см

255л/76л

175 см

224л/74л

167 см

247л/53л

145 см

196л/53л



11 комбинаций размеров и объёмов

www.indesit.com

 **Indesit**

Мы работаем - Вы отдыхаете.



Высота

85 см

Объем

108л/14л

WHITE



TIC



Полноценный холодильник

В КОМПАКТНОМ ИСПОЛНЕНИИ

www.indesit.com

 Indesit

Мы работаем - Вы отдыхаете.



Combi

200 см

235л/128л

185 см

235л/104л

167 см

195л/104л

150 см

191л/72л



Double Door

167 см

245л/53л

145 см

196л/53л

Single Door

167 см

268л/35

л

125 см

197л/28

л

Freezer

167 см

271л

237л

100 см

142 л



11 комбинаций размеров и объёмов

www.indesit.com

 **Indesit**

Мы работаем - Вы отдыхаете.



PRIME



Высота

200 см

187,5 см

Объём

256л/100л

226л/100л

WHITE



INOX



Большой объём и выразительный дизайн

www.indesit.com

 **Indesit**

Мы работаем - Вы отдыхаете.

Дизайн и эргономика



Выразительный



Технологичный



Умный и эффективный



TRIOLOGIC

190 см

296л/123 л

WHITE



INOX



TRIOLOGIC



Огромный объём в эргономичных формах

www.indesit.com

 **Indesit**

Мы работаем - Вы отдыхаете.



Встроенные ручки двух типов

Перенавешиваемые двери

Практично и удобно

Металлические ручки

Покрытие «Anti Finger Print»

Возможность перенавешивания

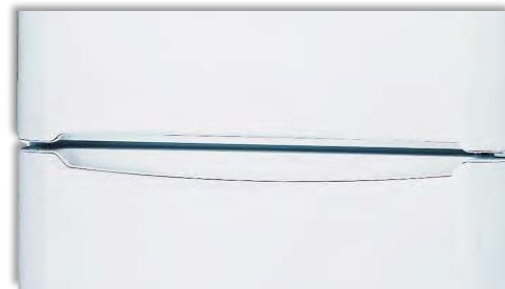



До 12 уровней установки полок

Более прочная конструкция стенок

Правильное распределение нагрузки



Эксклюзивная надёжность

Прозрачные материалы

Easy Flex Balconies (до 4 шт.)

Двойной или одинарный овощной ящик

Гладкая внутренняя поверхность

Удобство использования

Простота ухода



www.indesit.com

 **Indesit**

Мы работаем - Вы отдыхаете.

Дизайн и эргономика

TWIN LIGHT



Фронтальное размещение

Прозрачный плафон = две лампы

Максимум света - в любых условиях

ICON

Освещение

CLASSIC LIGHT



Классическое освещение

Одна лампа = Прозрачный плафон

Видно всё – более 20 лет практики



www.indesit.com

 **Indesit**

Мы работаем – Вы отдыхаете.



Складная стеклянная полка

Простое использование

Больше объёма

Новая полка для бутылок

Подвижность и рациональность

Максимальная вместимость – 2 x 0,75л





Самый используемый ящик

Доступ без извлечения

Удобно и надёжно

Дополнительный объём

Два кармана для вкусного

Максимальная рациональность

Ice³

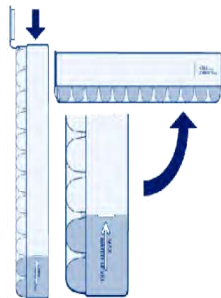

Создание и хранение льда

Простое использование

Не занимает места



ICON

Твёрдое закалённое стекло

Максимальная нагрузка – до 150 кг

Единый поставщик – SCHOTT Glass

SCHOTT
glass made of ideas



Нагрузка до 45 кг

Новая форма обрамления

Удерживает до 200 мл жидкости

Прозрачность и безопасность



При производстве любой модели

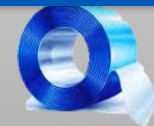

Только сталь



Полимерные краски

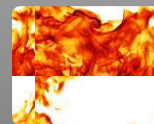

Автоматический контроль

4 цвета на основе 3 технологий

WHITE



SILVER



INOX



TIC



Длительное хранение

Технологии



Static

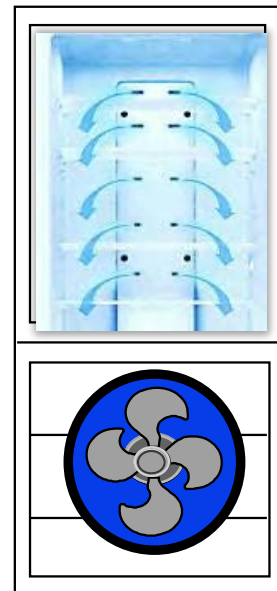
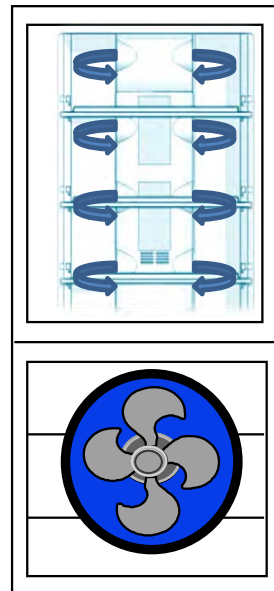
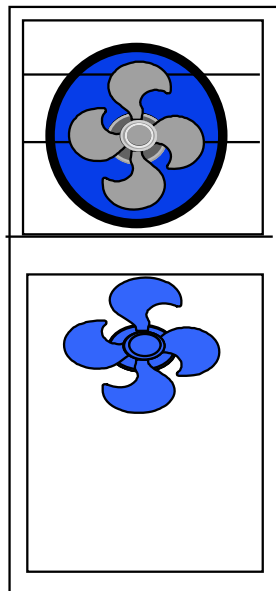
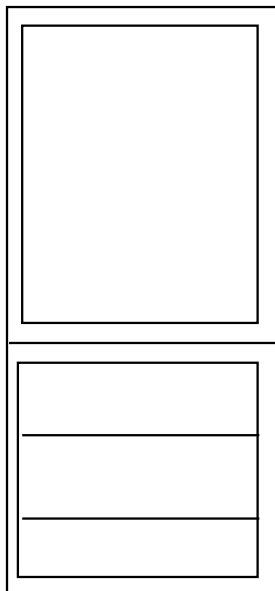

www.indesit.com

 **Indesit**

Мы работаем - Вы отдыхаете.

TM.by
ONLINE STORE

<https://tm.by>
Интернет-магазин TM.by

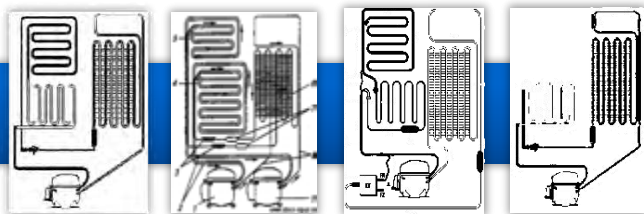

De Frost

Global AIR

Full No Frost

AIR

Active No Frost

Dynamic Air Control



1 компрессор



2 компрессора



Embraco



AEC



danfoss

Любая система охлаждения

Максимум результата

Надёжно

Открытый конденсатор

Правильный теплообмен

Реальное соответствие классу



СОВЕРШЕННЫЕ И УНИВЕРСАЛЬНЫЕ РЕШЕНИЯ

www.indesit.com

 **Indesit**

Мы работаем - Вы отдыхаете.

Длительное хранение



Самая популярная в мире

Применяется с 1918 года

100% доступность

Естественные условия хранения

Эффективно и просто

1 или 2 компрессора

ПРИВЫЧНО И ДОСТУПНО

De Frost

Статика

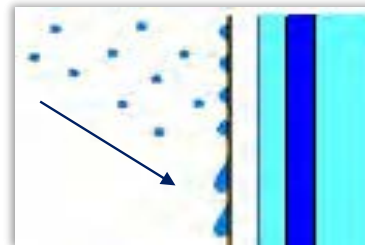

во время работы
компрессора



во время отключения
компрессора

www.indesit.com

 **Indesit**

Мы работаем - Вы отдыхаете.

Длительное хранение



Холодильная камера – Active AIR

Морозильная камера – No Frost

Один компрессор

Преимущества двух технологий

Без инея в морозильном отделении

Без осушения в холодильном

Эффективность класса А и А+

Ощутимая экономия энергии

Один компрессор

Лучшие условия хранения

Сочетание преимуществ

ИДЕАЛЬНАЯ СОВМЕСТИМОСТЬ



www.indesit.com

 **Indesit**

Мы работаем – Вы отдыхаете.

Длительное хранение



Усовершенствованная система

Постоянная влажность 40%

Автоматический контроль

Холод на каждый уровень

Одинаковые условия

Длительное хранение

НОВАЯ ЭРА ДЛИТЕЛЬНОГО ХРАНЕНИЯ

DYNAMIC AIR CONTROL



www.indesit.com

 **Indesit**

Мы работаем - Вы отдыхаете.

Длительное хранение

DYNAMIC AIR CONTROL

Новая колонна Multiflow

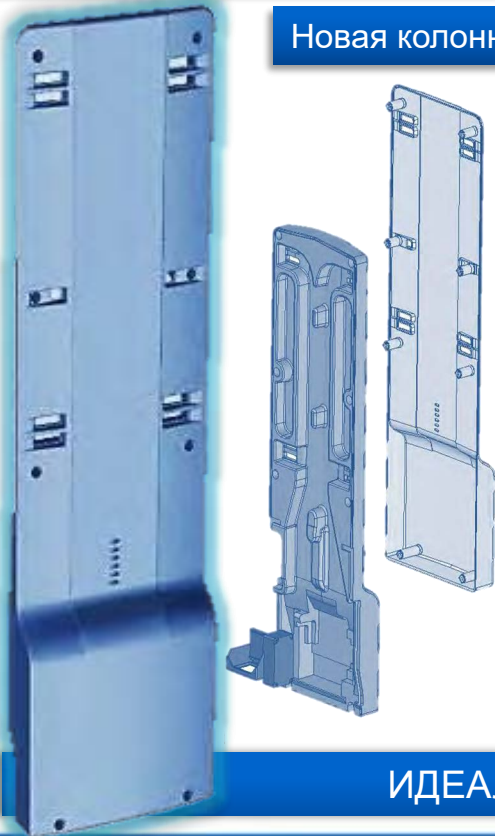

УЛУЧШЕННАЯ ЦИРКУЛЯЦИЯ
ВОЗДУХА
В РЕЗУЛЬТАТЕ МОДЕРНИЗАЦИИ
ПЕРЕГОРОДОК И ВПУСКНЫХ
ОТВЕРСТИЙ

РАВНОМЕРНОЕ РАСПРЕДЕЛЕНИЕ
ТЕМПЕРАТУРЫ ВО ВСЕМ
ХОЛОДИЛЬНИКЕ - ОПТИМИЗАЦИЯ
ВОЗДУШНЫХ ПОТОКОВ

УТОЛЩЕНИЕ ВСПЕНЕННОЙ ЧАСТИ
ДЛЯ ЛУЧШЕЙ ИЗОЛЯЦИИ ПРИ
НЕИЗМЕННЫХ ОБЪЕМАХ

СТАБИЛЬНАЯ ТЕМПЕРАТУРА В
ХОЛОДИЛЬНОЙ КАМЕРЕ
НЕЗАВИСИМО ОТ КОЛИЧЕСТВА
ОТКРЫТИЙ ДВЕРЦЫ

ИДЕАЛЬНАЯ ТЕМПЕРАТУРА И ВЛАЖНОСТЬ



www.indesit.com

 **Indesit**

Мы работаем - Вы отдыхаете.

Длительное хранение

DYNAMIC AIR CONTROL



Новое поколение Full No Frost

Один вентилятор = два отделения

Максимальная мощность потока воздуха

Радиальный вентилятор

Меньше сопротивление воздуха

Выше мощность распределения воздуха

Уровень шума

41 дБа
(-2 дБа)



ИДЕАЛЬНАЯ АТМОСФЕРА

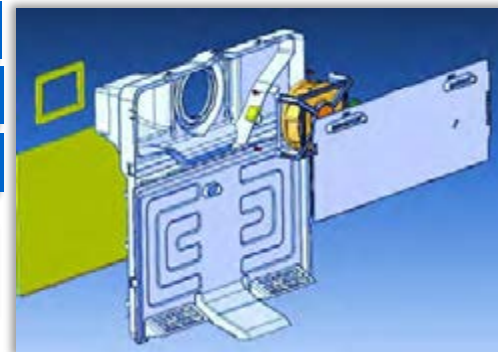

www.indesit.com

 **Indesit**

Мы работаем - Вы отдыхаете.



Механическая система:

- Технология с 1821 г
- Применяется с 1918

Просто и привычно

1 дополнительная функция



Super Freeze



Электронно-мех-кая система:

- Технология с 1950 г
- Применяется с 1968 г

Привычно и точно

до 3 дополнительных функций



Super Cool



Super Freeze



Электронная система:

- Технология с 1950 г
- Применяется с 1968 г

Наглядно и точно

До 5 дополнительных функций



Vacation



Super Cool



Super Freeze



Vacation



Ice Party

Eco

МАКСИМАЛЬНАЯ ФУНКЦИОНАЛЬНОСТЬ

Длительное хранение

ЭЛЕКТРОННЫЙ КОНТРОЛЬ

Кнопочный
MID Display

Сенсорный TOUCH Display*



Full



Hybrid



PRIME



Poland

ICON



Russia

Максимум наглядности

Реальное отображение температур

Востребованные функции (2 или 1)



Скрытое размещение электроники

Надёжность и защита

www.indesit.com

 **Indesit**

Мы работаем - Вы отдыхаете.

Длительное хранение



ЭЛЕКТРОННЫЙ КОНТРОЛЬ

Программа быстрого охлаждения

Увеличивает срок хранения

100% автоматическая

Super Cool



Super Freeze



Автоматическая программа заморозки

Сохраняет вкус и состав продукта

Быстро и правильно



www.indesit.com

 **Indesit**

Мы работаем - Вы отдыхаете.

Длительное хранение

ЭЛЕКТРОННЫЙ КОНТРОЛЬ



Программа охлаждения напитков

В верхнем ящике морозилки

+4°C за 15 минут

Ice Party



Vacation



Программа ультра-экономичной работы

+12°C/-18°C - автоматически ∞

Мы работаем – Вы отдыхаете



www.indesit.com

 **indesit**

Мы работаем – Вы отдыхаете.

Длительное хранение

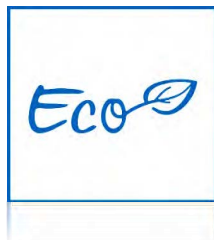

ECO – автоматический режим

Идеальные условия хранения

Минимум расходов

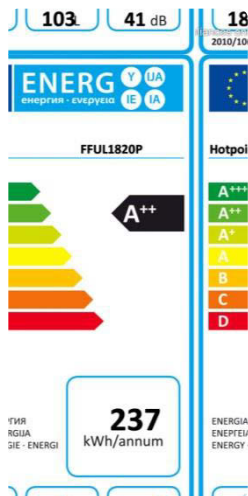

Главный показатель

Наивысшая эффективность

Тестовый режим (классификация)

ЭЛЕКТРОННЫЙ КОНТРОЛЬ



Длительное хранение

Trilogic

УНИВЕРСАЛЬНЫЕ
АКСЕССУАРЫ

Humidity
Regulation

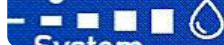

System

Элемент

Инновационная система

Фильтр мембранного типа

Элементарная регулировка влажности



Оптимальная влажность

В прямой зависимости от продукта

Максимальная длительность хранения

www.indesit.com

 **Indesit**

Мы работаем - Вы отдыхаете.

Длительное хранение

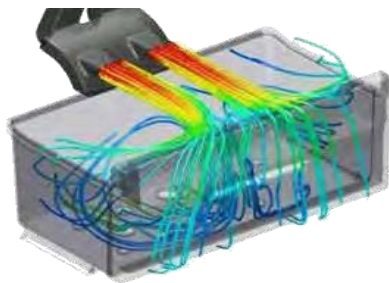

Объём контейнера: от 9 до 15 л

Постоянная температура

Любое место установки

УНИВЕРСАЛЬНЫЕ АКСЕССУАРЫ



www.indesit.com

 indesit

Мы работаем - Вы отдыхаете.

Длительное хранение

MINI FREEZY

УНИВЕРСАЛЬНЫЕ
АКСЕССУАРЫ



Постоянная температура = - 30°C

Мгновенная заморозка

Для любых продуктов



www.indesit.com

 **Indesit**

Мы работаем - Вы отдыхаете.

Надёжность

Глобальная проверка

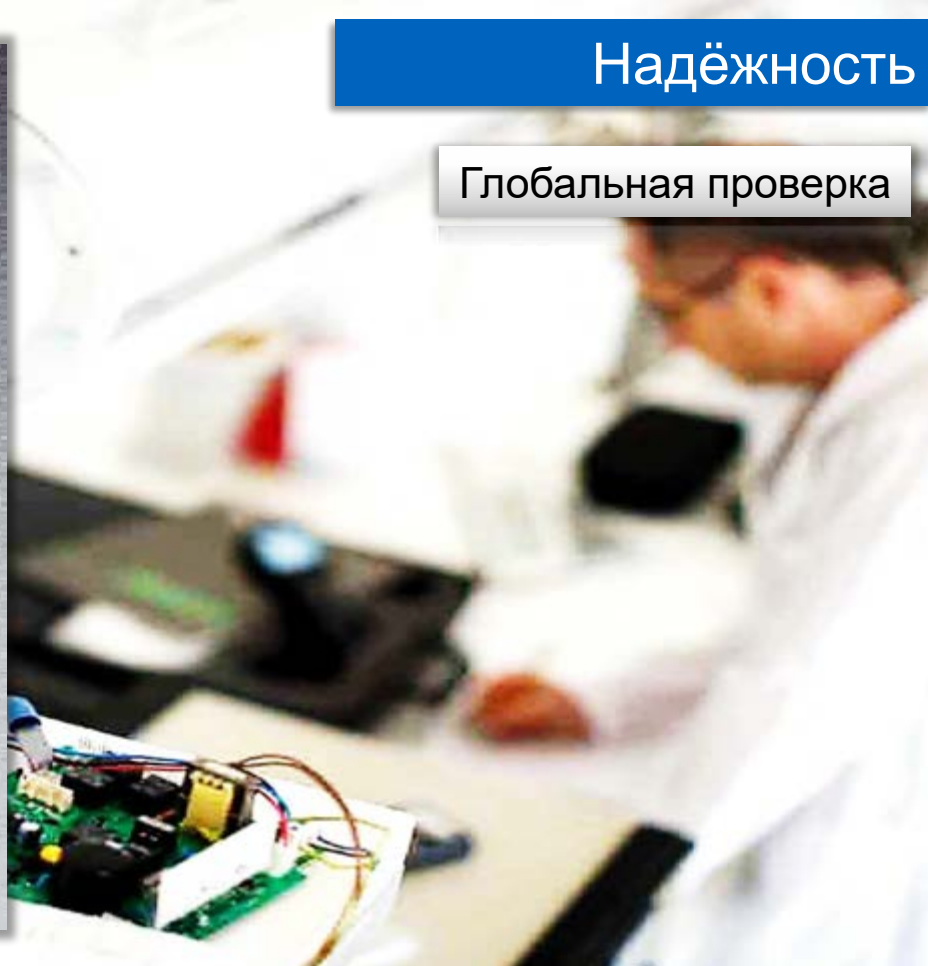



100% контроль качества на линии

Отслеживание всех производственных параметров

Функциональное тестирование 100% выпускаемой продукции

Статический контроль качества

Полноценные испытания на надёжность

Еженедельный аудит складского хранения



SN SUB – NORMAL TROPICAL	N NORMAL	ST SUB – TROPIC	T
10 – 32 C	16 – 32 C	18 – 38 C	18 - 43

Климатический класс

Рекомендуемые условия

Максимум эффективности

Увеличивает срок службы

www.indesit.com

 **Indesit**

Мы работаем – Вы отдыхаете.

Food Security



Электронная система управления

Автоматическая базовая функция

Круглосуточно

Звуковая и визуальная сигнализация

Отслеживание внештатных ситуаций

Контроль всех условий



Тихая работа



PC ≤ 46 дБ

1 компрессор – 38 дБа

2 компрессора – 42 дБа

No Frost, Global Air – 41 дБа



NF 2013 – 39 дБа



Надёжность

ЕДИНЫЕ СТАНДАРТЫ

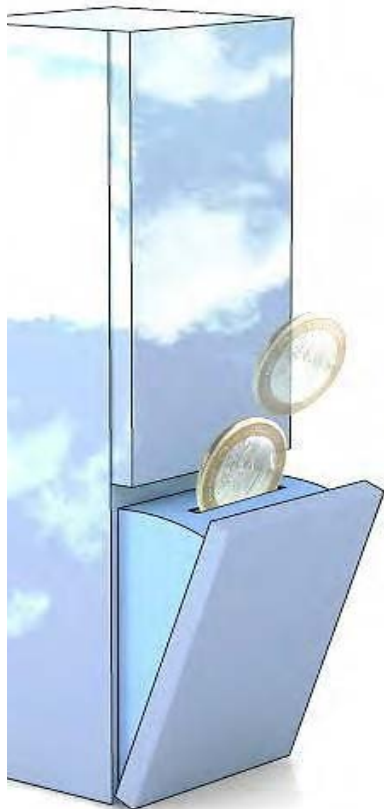

Международное качество комплектующих

ROHS

Лучший на планете хладагент

R 600 A

Новый уровень экономии



www.indesit.com

 **Indesit**

Мы работаем - Вы отдыхаете.

TM.by
ONLINE STORE

<https://tm.by>
Интернет-магазин TM.by

РЕЗУЛЬТАТ



ICON



BASIC



TABLE TOP

ШИРОЧАЙШИЙ

ВЫБОР

ВОЗМОЖНОСТЕЙ



PRIME



TRILOGIC



www.indesit.com



Мы работаем - Вы отдыхаете.



<https://tm.by>
Интернет-магазин TM.by

НАШИ ЦЕННОСТИ



ПРОСТО

Лаконичные формы
Функциональный дизайн
Элементарное использование



РАЗУМНО

Точнейшие технологии
Все нужные функции
Максимум надёжности



ДОСТУПНО

Идеальное предложение
Удобное управление
Для большинства

www.indesit.com

 **Indesit**

Мы работаем – Вы отдыхаете...

NEW

GRAFFITI

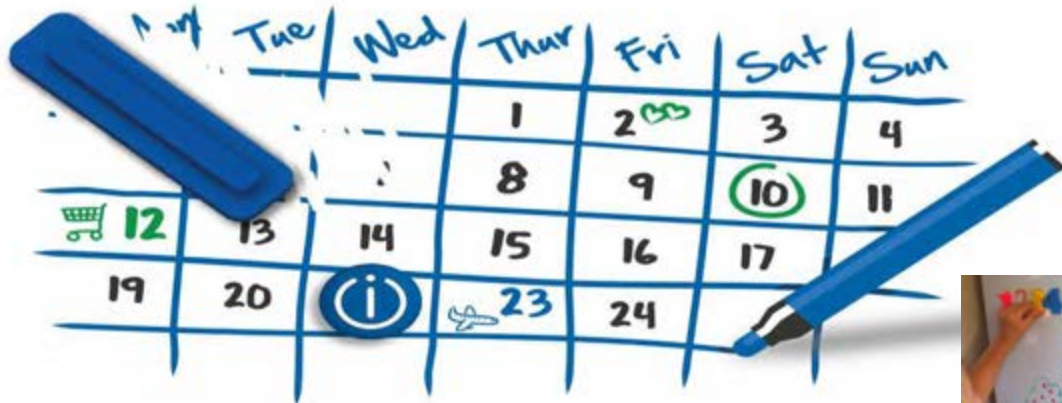

NEW **GRAFFITI**



www.indesit.com

 **Indesit**
We work, you play.

TM.by
ONLINE STORE

<https://tm.by>
Интернет-магазин TM.by

BIA 18 NF G



- Система охлаждения Dynamic Air Control
- 1 компрессор
- Независимое регулирование отделений
- Специальные функции: Super Freeze
- Система циркуляции воздуха Multiflow
- Зона сохранения свежести Flex Cool Box
- 2 ящика для хранения овощей и фруктов
- Подставка для яиц, контейнер для льда
- Фиксатор для бутылок
- Фломастеры (синий и зеленый)
- Класс энергопотребления - A
- Потребление электроэнергии в сутки (кВт/24ч) - 1,00
- Полезный объем холодильника (л) - 303
- Полезный объем холодильного отделения (л) - 228
- Полезный объем морозильного отделения (л) - 75
- Возможность замораживания (кг/24ч) - 3
- Время сохранения температуры без электроэнергии (ч) - 13
- Климатический класс - SN-ST
- Размеры (ВхШхГ) (см) - 185x60x63
- Цвет – белый Graffiti

www.indesit.com

 **Indesit**
We work, you play.

Расшифровка маркировок



www.indesit.com

 **Indesit**

Мы работаем – Вы отдыхаете.

TM.by
ONLINE STORE

<https://tm.by>
Интернет-магазин TM.by

Расшифровка маркировок



www.indesit.com

 **Indesit**

Мы работаем – Вы отдыхаете.

Расшифровка маркировок



www.indesit.com

 **Indesit**

Мы работаем – Вы отдыхаете.

Расшифровка маркировок

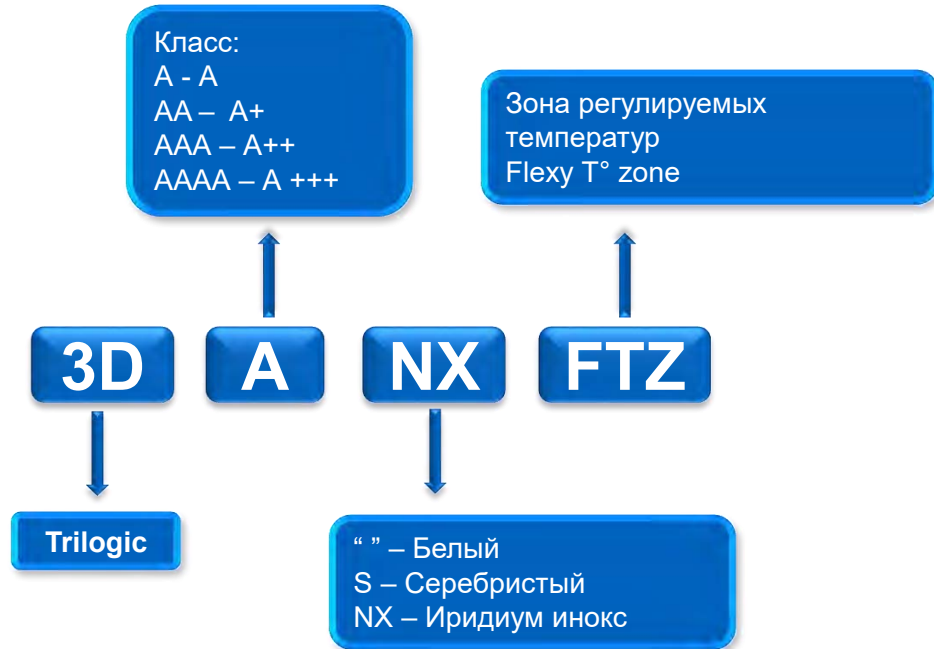

Новые холодильники Indesit No Frost

Старт производства: май

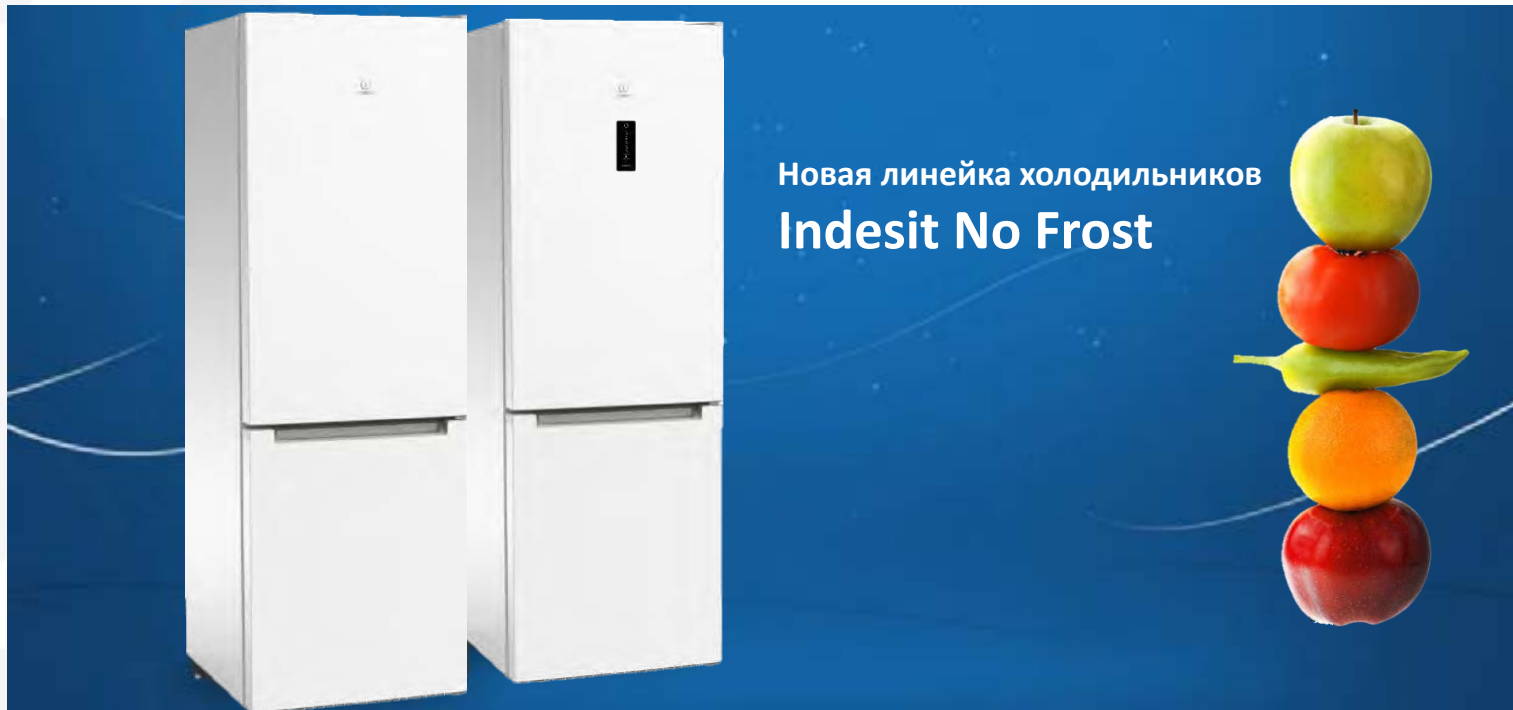

Новая линейка холодильников
Indesit No Frost



Новые холодильники Indesit No Frost

Новая система охлаждения

Акцент на температуре в холодильной камере

Холодный воздух поступает из морозильной камеры в холодильную.

В период стоянки компрессора холодный воздух опускается вниз, а теплый поднимается вверх – равномерное распределение температуры

Новшество: перенос терморегулятора в холодильную камеру – гарантирует равномерную температуру в холодильной камере

Колба термостата

Новые холодильники Indesit No Frost

Новый внешний дизайн



Строгий современный дизайн

Сплошная дверь без
пластиковой окантовки

Новая интегрированная
ручка

Новая эргономичная
внешняя ручка



Новые холодильники Indesit No Frost

Контроль температуры



3 уровня панели управления

Механический контроль

Дисплей с контролем холодильной камеры и функцией Push&Cool

Новый сенсорный дисплей с раздельным контролем температуры и функциями Push&Cool и Push&Freeze



Новые холодильники Indesit No Frost

Зона свежести FLEXI USE BOX

The diagram illustrates the FLEXI USE BOX feature. It shows a large upward-pointing arrow next to the text "nearly 0°" and "FLEXI USE BOX". Below this, there are two sections: "ВЕРХНЯЯ ПОЗИЦИЯ" (Upper position) with an upward arrow and "НИЖНЯЯ ПОЗИЦИЯ" (Lower position) with a downward arrow. The upper position is associated with "Для мяса, рыбы и морепродуктов" (For meat, fish, and seafood) and is illustrated with images of salmon, shrimp, and scallops. The lower position is associated with "Для фруктов и овощей" (For fruits and vegetables) and is illustrated with images of bananas, eggplants, tomatoes, and apples. A large downward-pointing arrow next to the text "nearly 5°" is also present.

nearly 0° **FLEXI USE BOX**
Всегда правильная температура

↑ **ВЕРХНЯЯ ПОЗИЦИЯ** ↑
Для мяса, рыбы и морепродуктов

↓ **НИЖНЯЯ ПОЗИЦИЯ** ↓
Для фруктов и овощей

nearly 5°



 indesit

Новые холодильники Indesit No Frost MULTI TASK ZONE

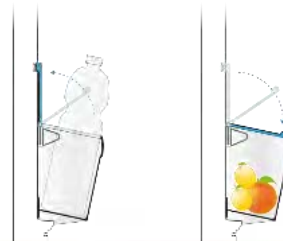

MULTI TASK ZONE

Специальный формат
балкона для хранения
больших бутылок или
фруктов



|

 indesit |

Новые холодильники Indesit No Frost

Новый внутренний дизайн: улучшенный Touch&Feel, функциональность в организации пространства

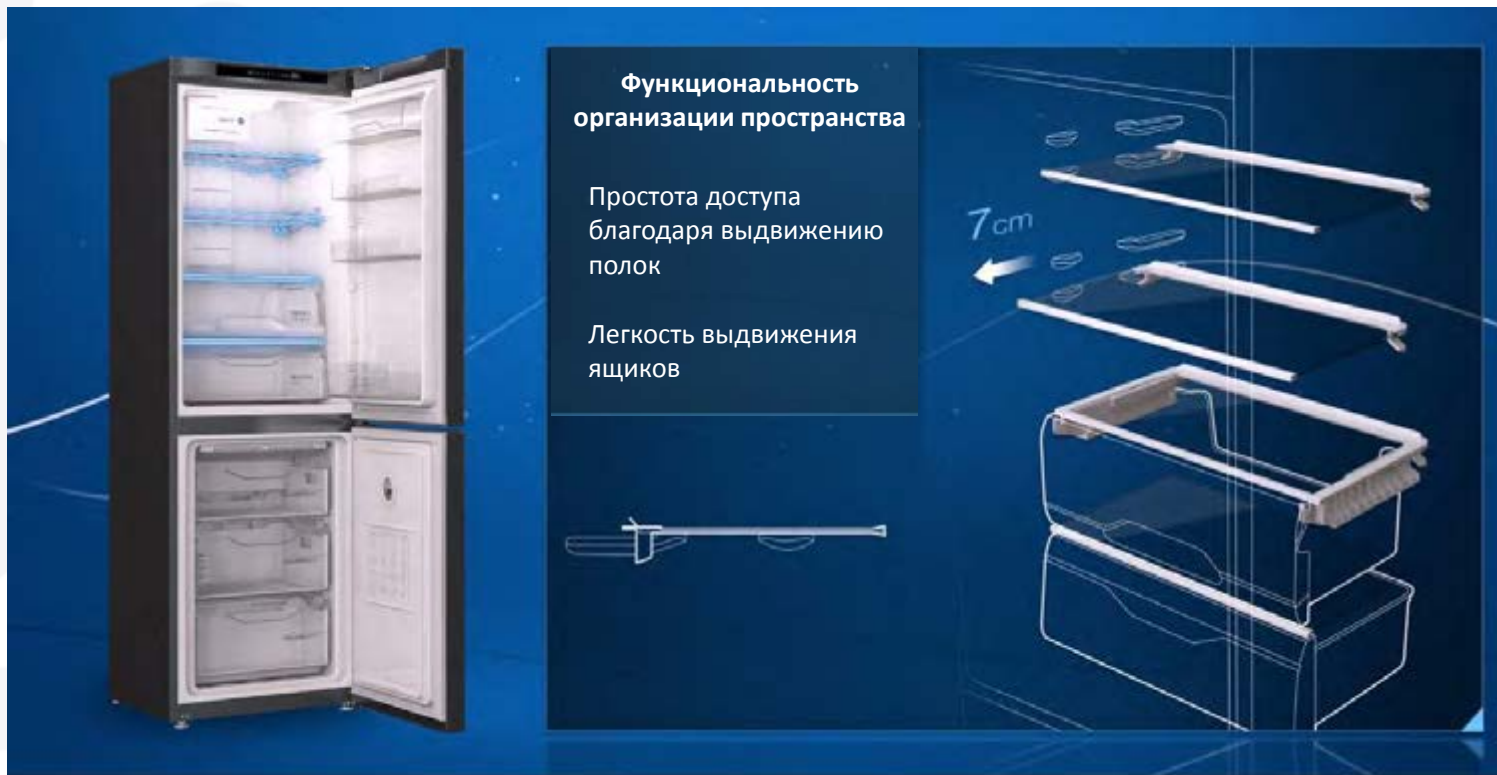

 indesit

Новые холодильники Indesit No Frost

Новый внутренний дизайн: улучшенный Touch&Feel, функциональность в организации пространства



 indesit

Новые холодильники Indesit No Frost

Модели с механическим контролем температуры

4

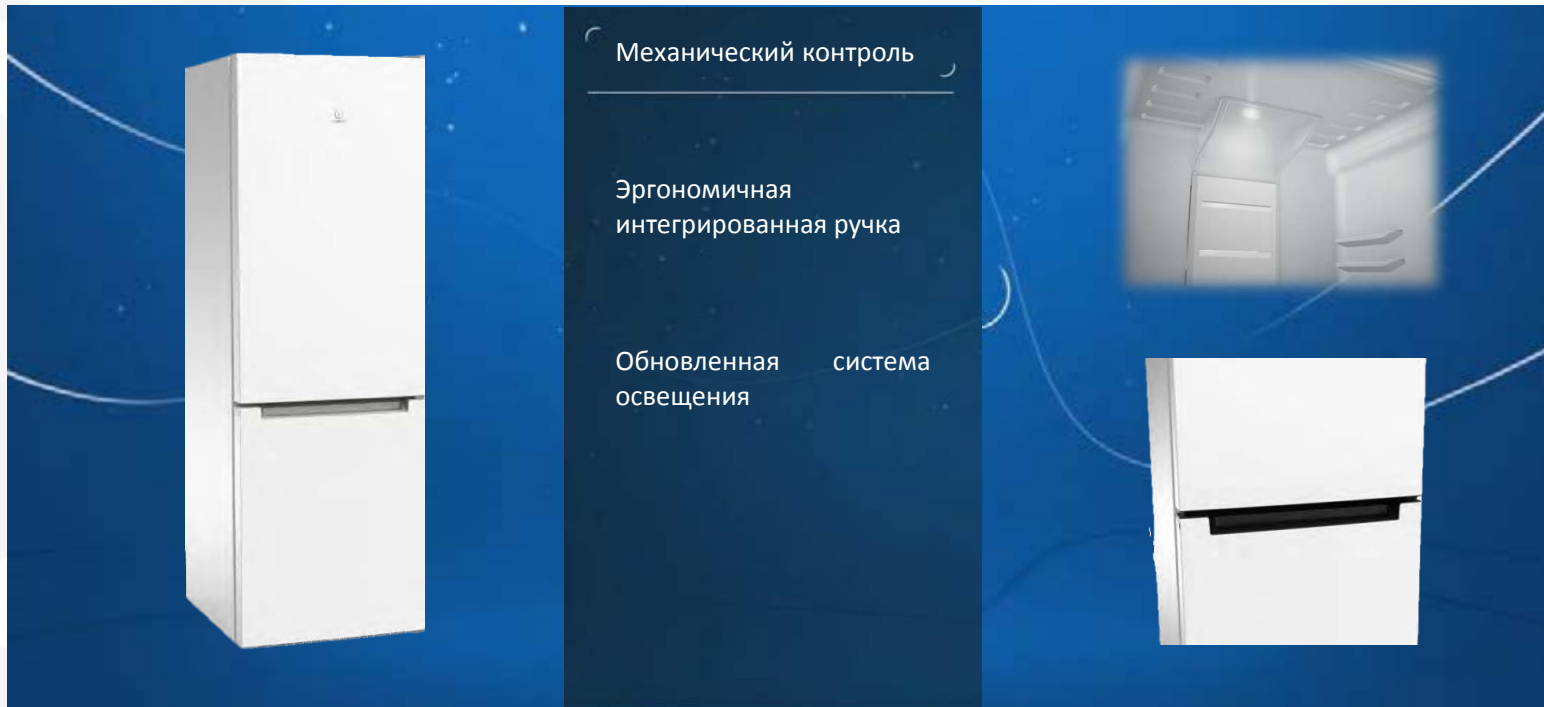

Новые холодильники Indesit No Frost

Модели с электронным контролем температуры



Модели с электронным контролем температуры





Дисплей с контролем холодильной камеры и функцией Push&Cool

Эргономичная интегрированная ручка

Обновленная система освещения

Зона свежести FLEXI USE BOX*

MULTI TASK ZONE*



*не во всех моделях



Новые холодильники Indesit No Frost

Модели с электронным контролем температуры



Модели с электронным контролем температуры

Дисплей с контролем холодильной камеры и функциями Push&Cool, Push&Freeze

Структура двери с многофункциональными отделениями

Эргономичная внешняя ручка

Обновленная система освещения, встроенная в колонну



*не во всех моделях



Новые холодильники Indesit No Frost

Цели на 2015 год

1

Рост доли Indesit в категории No Frost

2

Увеличение продаж моделей с дисплеем

3

Лидерство в сегментах 23-25 тысяч рублей в No Frost

ВОПРОСЫ ?





Спасибо
за внимание !

www.indesit.com

 **Indesit**

Мы работаем – Вы отдыхаете...

TM.by
ONLINE STORE

<https://tm.by>
Интернет-магазин TM.by