

ХОЛОДИЛЬНИКИ

2015



Покупатель выбирает....



Дизайн и эргономика

Длительное хранение

Надёжность

[www.indesit.com](http://www.indesit.com)

 **Indesit**

Мы работаем – Вы отдыхаете...

**TM.by**  
ONLINE STORE

<https://tm.by>  
Интернет-магазин TM.by

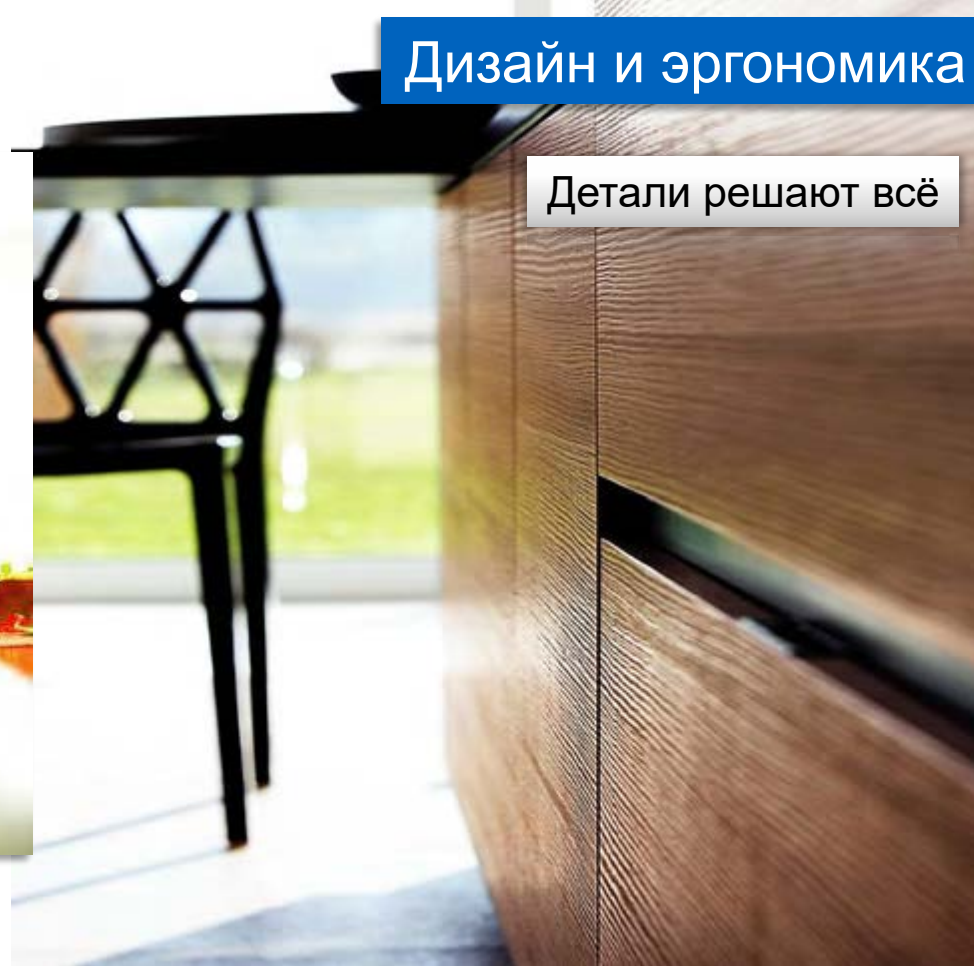

Детали решают всё



## Combi

**200 см**

260л/106л

235л/128л

**185 см**

233л/106л

235л/104л

195л/142л

**175 см**

189л/106л

**167 см**

195л/104л

## Double Door

**185 см**

255л/76л

**175 см**

224л/74л

**167 см**

247л/53л

**145 см**

196л/53л



11 комбинаций размеров и объёмов

[www.indesit.com](http://www.indesit.com)

 **Indesit**

Мы работаем - Вы отдыхаете.



Высота

85 см

Объём

108л/14л

WHITE



TIC



Полноценный холодильник



В КОМПАКТНОМ ИСПОЛНЕНИИ

[www.indesit.com](http://www.indesit.com)

 Indesit

Мы работаем - Вы отдыхаете.



## Combi

**200 см**

235л/128л

**185 см**

235л/104л

**167 см**

195л/104л

**150 см**

191л/72л



## Double Door

**167 см**

245л/53л

**145 см**

196л/53л

## Single Door

**167 см**

268л/35

л

**125 см**

197л/28

л

## Freezer

**167 см**

271л

237л

**100 см**

142 л



11 комбинаций размеров и объёмов

[www.indesit.com](http://www.indesit.com)

 **Indesit**

Мы работаем - Вы отдыхаете.



PRIME



Высота

200 см

187,5 см

Объём

256л/100л

226л/100л

WHITE



INOX



Большой объём и выразительный дизайн

[www.indesit.com](http://www.indesit.com)

 **Indesit**

Мы работаем - Вы отдыхаете.

# Дизайн и эргономика



Выразительный



Технологичный



Умный и эффективный



TRIOLOGIC

190 см

296л/123 л

WHITE



INOX



Огромный объём в эргономичных формах

TRIOLOGIC



[www.indesit.com](http://www.indesit.com)

 **Indesit**

Мы работаем - Вы отдыхаете.





Встроенные ручки двух типов

Перенавешиваемые двери

Практично и удобно

Металлические ручки

Покрытие «Anti Finger Print»

Возможность перенавешивания

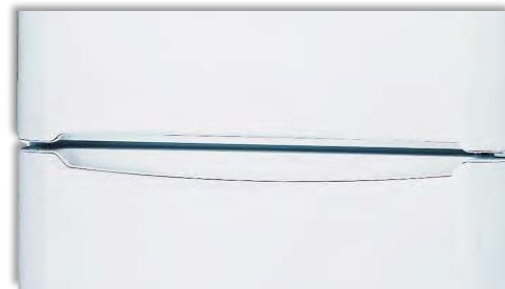



До 12 уровней установки полок

Более прочная конструкция стенок

Правильное распределение нагрузки



Эксклюзивная надёжность

Прозрачные материалы

Easy Flex Balconies (до 4 шт.)

Двойной или одинарный овощной ящик

Гладкая внутренняя поверхность

Удобство использования

Простота ухода



[www.indesit.com](http://www.indesit.com)

 **Indesit**

Мы работаем - Вы отдыхаете.

Дизайн и эргономика

## TWIN LIGHT



Фронтальное размещение

Прозрачный плафон = две лампы

Максимум света - в любых условиях

ICON

Освещение

## CLASSIC LIGHT



Классическое освещение

Одна лампа = Прозрачный плафон

Видно всё – более 20 лет практики



[www.indesit.com](http://www.indesit.com)

 **Indesit**

Мы работаем – Вы отдыхаете.



Складная стеклянная полка

Простое использование

Больше объёма

Новая полка для бутылок

Подвижность и рациональность

Максимальная вместимость – 2 x 0,75л

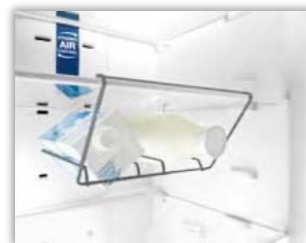



Самый используемый ящик

Доступ без извлечения

Удобно и надёжно

Дополнительный объём

Два кармана для вкусного

Максимальная рациональность

Ice<sup>3</sup>

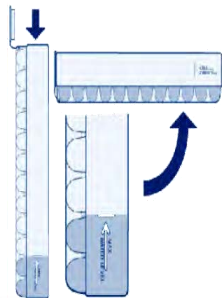

Создание и хранение льда

Простое использование

Не занимает места



ICON

Твёрдое закалённое стекло

Максимальная нагрузка – до 150 кг

Единый поставщик – SCHOTT Glass

**SCHOTT**  
glass made of ideas



Нагрузка до 45 кг

Новая форма обрамления

Удерживает до 200 мл жидкости

Прозрачность и безопасность



При производстве любой модели

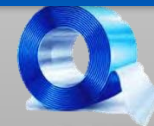

Только сталь



Полимерные краски

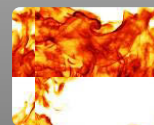

Автоматический контроль

4 цвета на основе 3 технологий

WHITE



SILVER



INOX



TIC





Длительное хранение

Технологии



Static

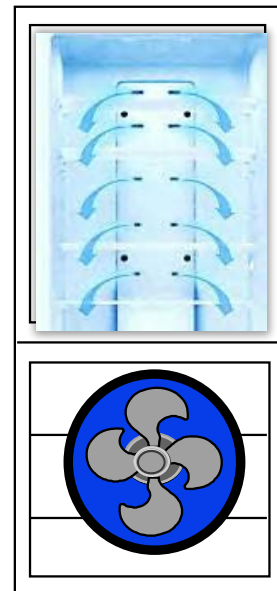
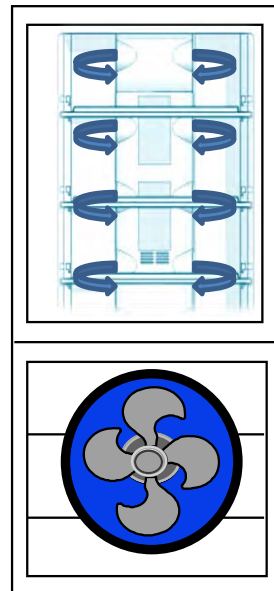
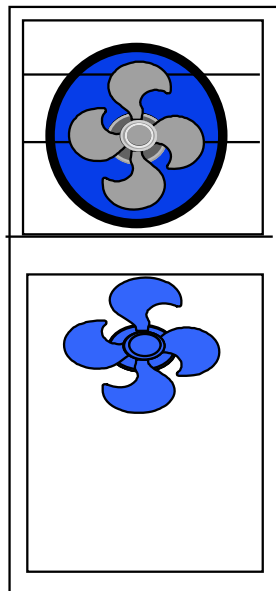
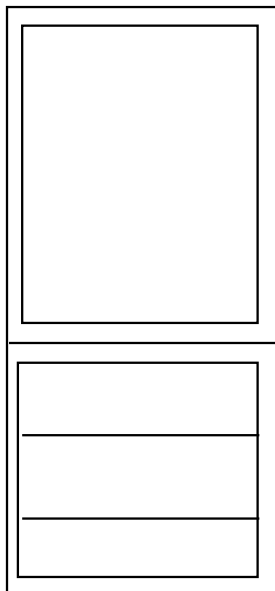

[www.indesit.com](http://www.indesit.com)

 **Indesit**

Мы работаем - Вы отдыхаете.

**TM.by**  
ONLINE STORE

<https://tm.by>  
Интернет-магазин TM.by

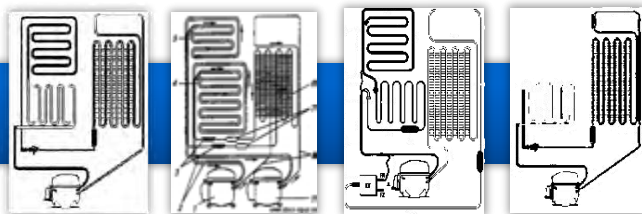

De Frost

Global AIR

Full No Frost

AIR

Active No Frost

Dynamic Air Control



1 компрессор



2 компрессора



Embraco



AEC



Dixel

Любая система охлаждения

Максимум результата

Надёжно

Открытый конденсатор

Правильный теплообмен

Реальное соответствие классу



## СОВЕРШЕННЫЕ И УНИВЕРСАЛЬНЫЕ РЕШЕНИЯ

# Длительное хранение



Самая популярная в мире

Применяется с 1918 года

100% доступность

Естественные условия хранения

Эффективно и просто

1 или 2 компрессора

ПРИВЫЧНО И ДОСТУПНО

De Frost

Статика

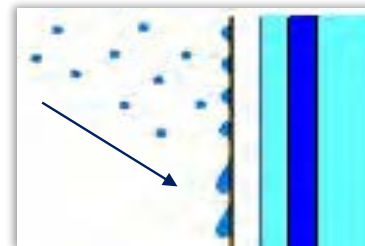

во время работы  
компрессора



во время отключения  
компрессора

[www.indesit.com](http://www.indesit.com)

 **Indesit**

Мы работаем - Вы отдыхаете.

# Длительное хранение



Холодильная камера – Active AIR

Морозильная камера – No Frost

Один компрессор

## Преимущества двух технологий

Без инея в морозильном отделении

Без осушения в холодильном

## Эффективность класса А и А+

Ощутимая экономия энергии

Один компрессор

## Лучшие условия хранения

Сочетание преимуществ

## ИДЕАЛЬНАЯ СОВМЕСТИМОСТЬ



[www.indesit.com](http://www.indesit.com)

 **Indesit**

Мы работаем – Вы отдыхаете.

# Длительное хранение



Усовершенствованная система

Постоянная влажность 40%

Автоматический контроль

Холод на каждый уровень

Одинаковые условия

Длительное хранение

## НОВАЯ ЭРА ДЛИТЕЛЬНОГО ХРАНЕНИЯ

### DYNAMIC AIR CONTROL



[www.indesit.com](http://www.indesit.com)

 **Indesit**

Мы работаем - Вы отдыхаете.

# Длительное хранение

# DYNAMIC AIR CONTROL

## Новая колонна Multiflow

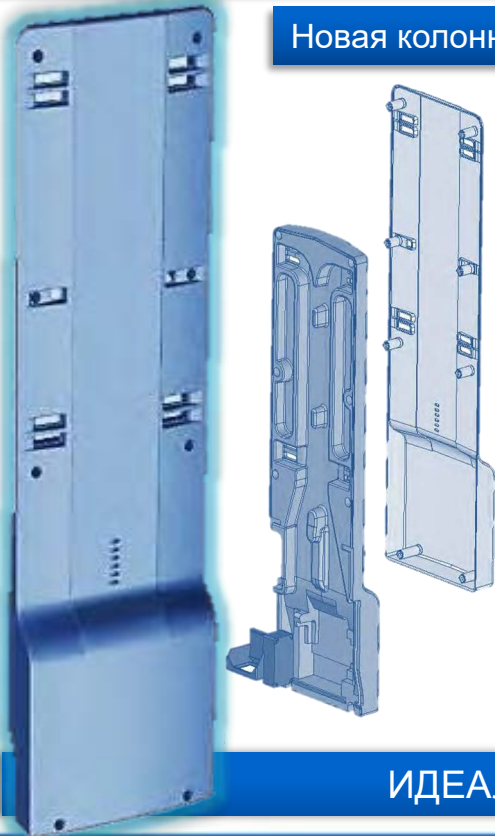

УЛУЧШЕННАЯ ЦИРКУЛЯЦИЯ  
ВОЗДУХА  
В РЕЗУЛЬТАТЕ МОДЕРНИЗАЦИИ  
ПЕРЕГОРОДОК И ВПУСКНЫХ  
ОТВЕРСТИЙ

РАВНОМЕРНОЕ РАСПРЕДЕЛЕНИЕ  
ТЕМПЕРАТУРЫ ВО ВСЕМ  
ХОЛОДИЛЬНИКЕ - ОПТИМИЗАЦИЯ  
ВОЗДУШНЫХ ПОТОКОВ

УТОЛЩЕНИЕ ВСПЕНЕННОЙ ЧАСТИ  
ДЛЯ ЛУЧШЕЙ ИЗОЛЯЦИИ ПРИ  
НЕИЗМЕННЫХ ОБЪЕМАХ

СТАБИЛЬНАЯ ТЕМПЕРАТУРА В  
ХОЛОДИЛЬНОЙ КАМЕРЕ  
НЕЗАВИСИМО ОТ КОЛИЧЕСТВА  
ОТКРЫТИЙ ДВЕРЦЫ

## ИДЕАЛЬНАЯ ТЕМПЕРАТУРА И ВЛАЖНОСТЬ



[www.indesit.com](http://www.indesit.com)

 **Indesit**

Мы работаем - Вы отдыхаете.

# Длительное хранение

DYNAMIC AIR CONTROL



Новое поколение Full No Frost

Один вентилятор = два отделения

Максимальная мощность потока воздуха

Радиальный вентилятор

Меньше сопротивление воздуха

Выше мощность распределения воздуха

Уровень шума  
41 дБа  
(-2 дБа)



ИДЕАЛЬНАЯ АТМОСФЕРА

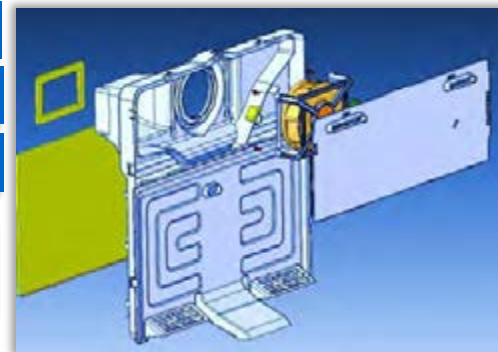

[www.indesit.com](http://www.indesit.com)

 **Indesit**

Мы работаем - Вы отдыхаете.





## Механическая система:

- Технология с 1821 г
- Применяется с 1918

## Просто и привычно

1 дополнительная функция



Super Freeze



## Электронно-мех-кая система:

- Технология с 1950 г
- Применяется с 1968 г

## Привычно и точно

до 3 дополнительных функций



Super Cool



Super Freeze



Vacation



## Электронная система:

- Технология с 1950 г
- Применяется с 1968 г

## Наглядно и точно

До 5 дополнительных функций



Super Cool



Super Freeze



Eco



Vacation



Ice Party

# МАКСИМАЛЬНАЯ ФУНКЦИОНАЛЬНОСТЬ

## Длительное хранение

## ЭЛЕКТРОННЫЙ КОНТРОЛЬ

Кнопочный  
MID Display

Сенсорный TOUCH Display\*



Full



Hybrid



PRIME



Poland

ICON



Russia

Максимум наглядности

Реальное отображение температур

Востребованные функции (2 или 1)



Скрытое размещение электроники

Надёжность и защита

[www.indesit.com](http://www.indesit.com)

 **Indesit**

Мы работаем - Вы отдыхаете.

Длительное хранение

ЭЛЕКТРОННЫЙ КОНТРОЛЬ



Программа быстрого охлаждения

Увеличивает срок хранения

100% автоматическая

Super Cool



Super Freeze



Автоматическая программа заморозки

Сохраняет вкус и состав продукта

Быстро и правильно



[www.indesit.com](http://www.indesit.com)

 **Indesit**

Мы работаем - Вы отдыхаете.

Длительное хранение

ЭЛЕКТРОННЫЙ КОНТРОЛЬ



Программа охлаждения напитков

В верхнем ящике морозилки

+4°C за 15 минут

Ice Party



Vacation



Программа ультра-экономичной работы

+12°C/-18°C - автоматически ∞

Мы работаем – Вы отдыхаете



[www.indesit.com](http://www.indesit.com)

 **indesit**

Мы работаем – Вы отдыхаете.



Длительное хранение

Trilogic

ЭЛЕКТРОННЫЙ КОНТРОЛЬ

lexyT°Zone

-18°

От +4°C до -18°C

Управление одним регулятором

Верхнее выдвижное отделение



Изолированная среда

Автоматический контроль температур ∞

Любые продукты: от овощей до мороженого

 Indesit

Мы работаем - Вы отдыхаете.

Длительное хранение

Trilogic

УНИВЕРСАЛЬНЫЕ  
АКСЕССУАРЫ

Humidity  
Regulation

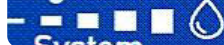

System

Увлажн

Инновационная система

Фильтр мембранного типа

Элементарная регулировка влажности



Оптимальная влажность

В прямой зависимости от продукта

Максимальная длительность хранения

[www.indesit.com](http://www.indesit.com)

 **Indesit**

Мы работаем - Вы отдыхаете.

## Длительное хранение

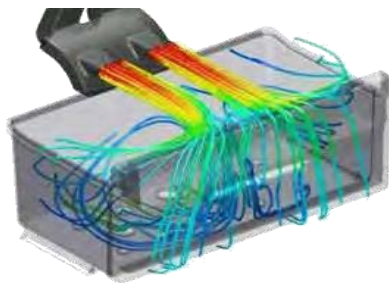

Объём контейнера: от 9 до 15 л

Постоянная температура

Любое место установки

## УНИВЕРСАЛЬНЫЕ АКСЕССУАРЫ

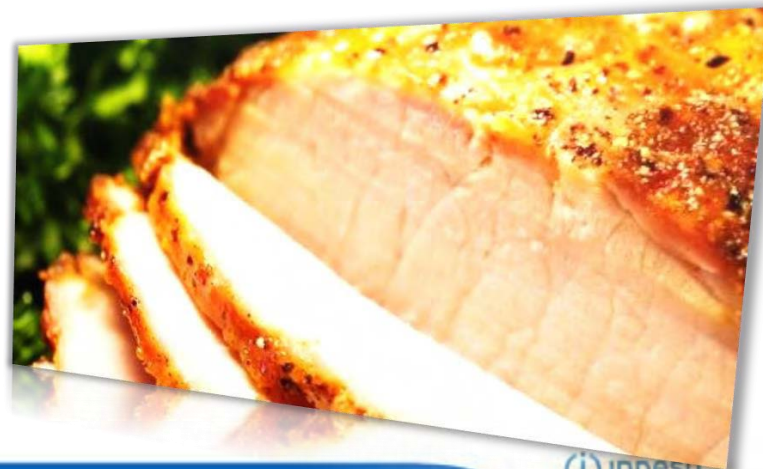

[www.indesit.com](http://www.indesit.com)

 indesit

Мы работаем - Вы отдыхаете.



Длительное хранение

# MINI FREEZY

УНИВЕРСАЛЬНЫЕ  
АКСЕССУАРЫ

Постоянная температура = - 30°C

Мгновенная заморозка

Для любых продуктов



[www.indesit.com](http://www.indesit.com)

 **Indesit**

Мы работаем - Вы отдыхаете.

Надёжность

Глобальная проверка

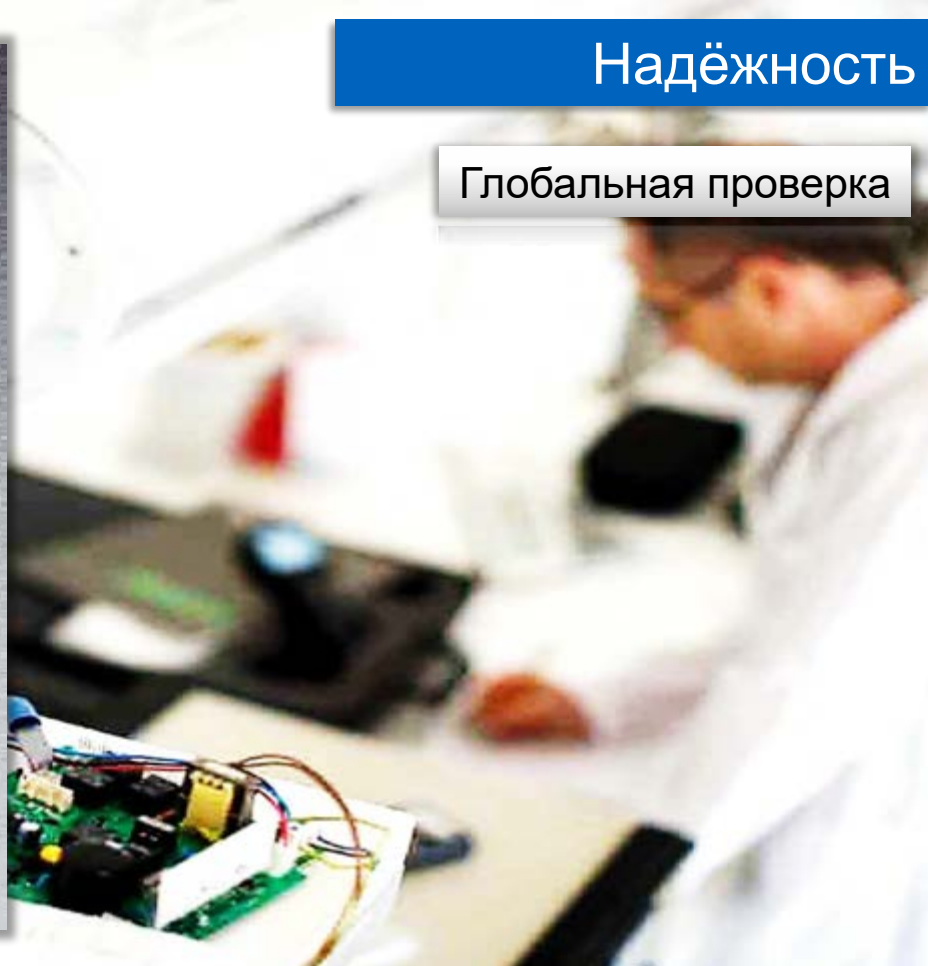



100% контроль качества на линии

Отслеживание всех производственных параметров

Функциональное тестирование 100% выпускаемой продукции

Статический контроль качества

Полноценные испытания на надёжность

Еженедельный аудит складского хранения



SN SUB – NORMAL TROPICAL	N NORMAL	ST SUB – TROPIC	T
10 – 32 C	16 – 32 C	18 – 38 C	18 - 43

## Климатический класс

Рекомендуемые условия

Максимум эффективности

Увеличивает срок службы

[www.indesit.com](http://www.indesit.com)

 **Indesit**

Мы работаем – Вы отдыхаете.

# Food Security



Электронная система управления

Автоматическая базовая функция

Круглосуточно

Звуковая и визуальная сигнализация

Отслеживание внештатных ситуаций

Контроль всех условий



Тихая работа



≤ 46 дБ

1 компрессор – 38 дБа

2 компрессора – 42 дБа

No Frost, Global Air – 41 дБа



NF 2013 – 39 дБа



Надёжность

ЕДИНЫЕ СТАНДАРТЫ

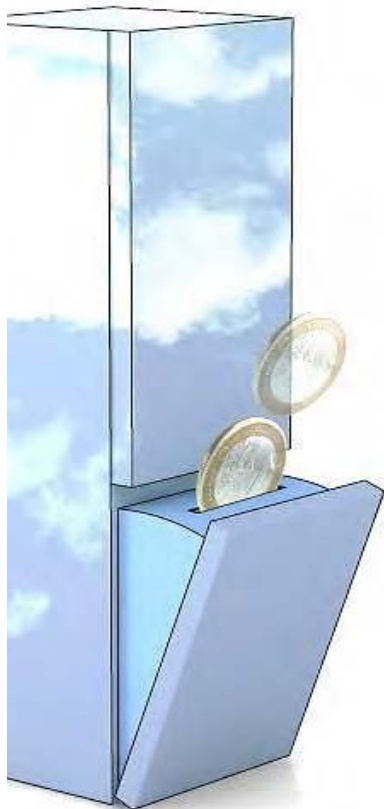

Международное качество комплектующих

ROHS

Лучший на планете хладагент

R 600 A

Новый уровень экономии



[www.indesit.com](http://www.indesit.com)

 **Indesit**

Мы работаем - Вы отдыхаете.

**TM.by**  
ONLINE STORE

<https://tm.by>  
Интернет-магазин TM.by

РЕЗУЛЬТАТ



ICON



BASIC



TABLE TOP

ШИРОЧАЙШИЙ

ВЫБОР

ВОЗМОЖНОСТЕЙ



PRIME



TRILOGIC



[www.indesit.com](http://www.indesit.com)



Мы работаем - Вы отдыхаете.



<https://tm.by>  
Интернет-магазин TM.by



# НАШИ ЦЕННОСТИ



## ПРОСТО

Лаконичные формы  
Функциональный дизайн  
Элементарное использование



## РАЗУМНО

Точнейшие технологии  
Все нужные функции  
Максимум надёжности



## ДОСТУПНО

Идеальное предложение  
Удобное управление  
Для большинства

[www.indesit.com](http://www.indesit.com)

 **Indesit**

Мы работаем – Вы отдыхаете...

NEW

# GRAFFITI

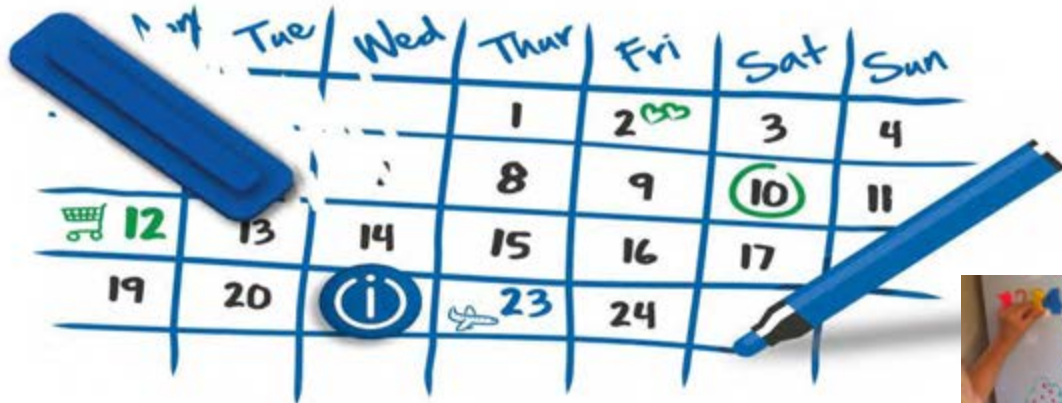

NEW **GRAFFITI**



[www.indesit.com](http://www.indesit.com)

 **Indesit**  
We work, you play.

**TM.by**  
ONLINE STORE

<https://tm.by>  
Интернет-магазин TM.by

# BIA 18 NF G



- Система охлаждения Dynamic Air Control
- 1 компрессор
- Независимое регулирование отделений
- Специальные функции: Super Freeze
- Система циркуляции воздуха Multiflow
- Зона сохранения свежести Flex Cool Box
- 2 ящика для хранения овощей и фруктов
- Подставка для яиц, контейнер для льда
- Фиксатор для бутылок
- Фломастеры (синий и зеленый)
- Класс энергопотребления - A
- Потребление электроэнергии в сутки (кВт/24ч) - 1,00
- Полезный объем холодильника (л) - 303
- Полезный объем холодильного отделения (л) - 228
- Полезный объем морозильного отделения (л) - 75
- Возможность замораживания (кг/24ч) - 3
- Время сохранения температуры без электроэнергии (ч) - 13
- Климатический класс - SN-ST
- Размеры (ВхШхГ) (см) - 185x60x63
- Цвет – белый Graffiti

[www.indesit.com](http://www.indesit.com)

 **Indesit**  
We work, you play.

# Расшифровка маркировок



[www.indesit.com](http://www.indesit.com)

 **Indesit**

Мы работаем – Вы отдыхаете.

**TM.by**  
ONLINE STORE

<https://tm.by>  
Интернет-магазин TM.by

# Расшифровка маркировок



[www.indesit.com](http://www.indesit.com)

 **Indesit**

Мы работаем – Вы отдыхаете.

# Расшифровка маркировок



[www.indesit.com](http://www.indesit.com)

 **Indesit**

Мы работаем – Вы отдыхаете.

# Расшифровка маркировок

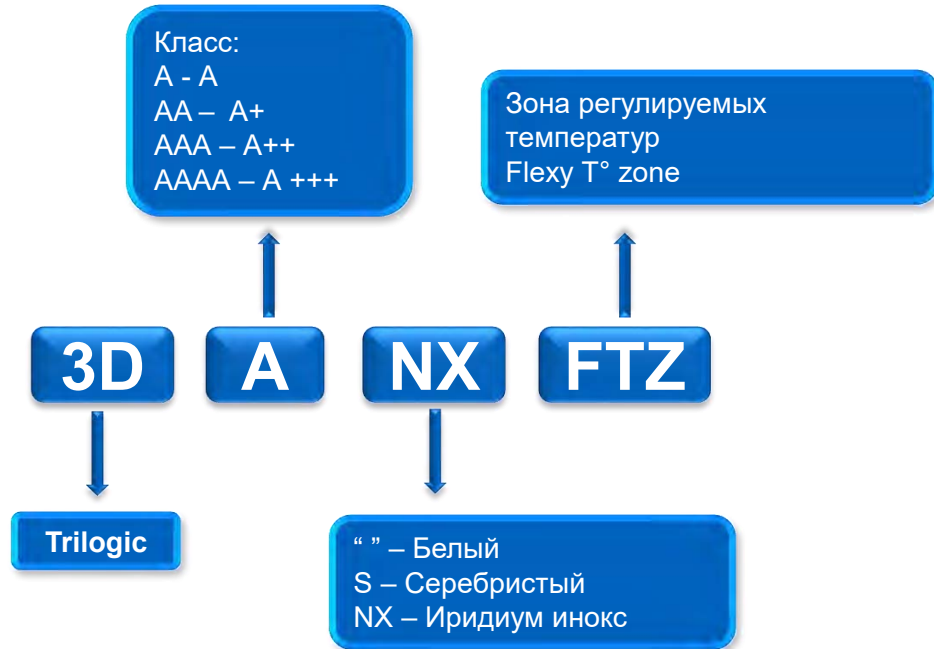



# Новые холодильники Indesit No Frost

Старт производства: май

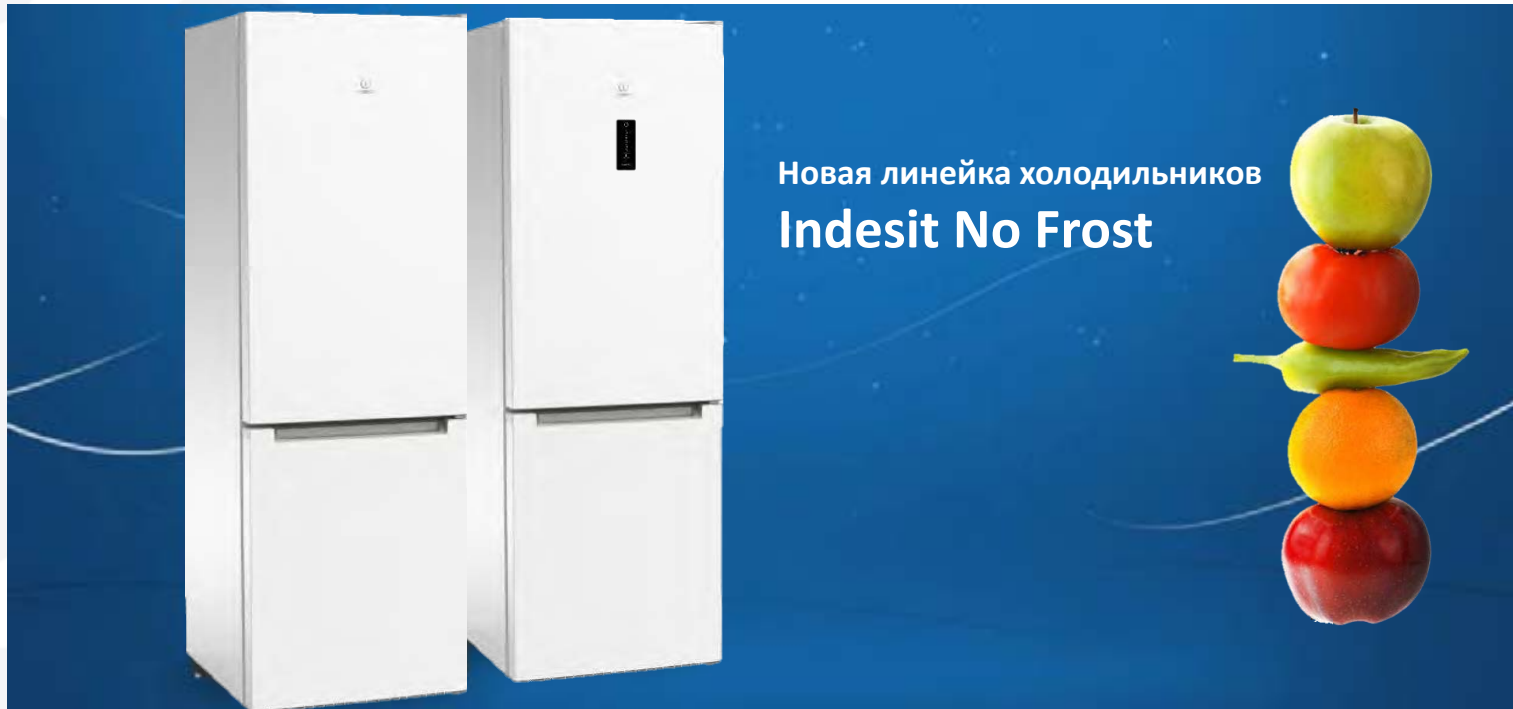

Новая линейка холодильников  
**Indesit No Frost**



# Новые холодильники Indesit No Frost

Новая система охлаждения



**Акцент на температуре в холодильной камере**

Холодный воздух поступает из морозильной камеры в холодильную.

В период стоянки компрессора холодный воздух опускается вниз, а теплый поднимается вверх – равномерное распределение температуры

Новшество: перенос терморегулятора в холодильную камеру – гарантирует равномерную температуру в холодильной камере

Колба термостата

# Новые холодильники Indesit No Frost

Новый внешний дизайн



Строгий современный дизайн

Сплошная дверь без  
пластиковой окантовки

Новая интегрированная  
ручка

Новая эргономичная  
внешняя ручка



# Новые холодильники Indesit No Frost

Контроль температуры



3 уровня панели управления

Механический контроль

Дисплей с контролем холодильной камеры и функцией Push&Cool

Новый сенсорный дисплей с раздельным контролем температуры и функциями Push&Cool и Push&Freeze



# Новые холодильники Indesit No Frost

Зона свежести FLEXI USE BOX

The diagram illustrates the FLEXI USE BOX feature. It shows a large upward-pointing arrow next to the text "nearby 0°" and "FLEXI USE BOX". Below this, there are images of various food items: meat, fish, and seafood on the left; and fruits and vegetables on the right. Two control buttons are shown: one with an upward arrow labeled "ВЕРХНЯЯ ПОЗИЦИЯ" (Upper Position) and another with a downward arrow labeled "НИЖНЯЯ ПОЗИЦИЯ" (Lower Position). Below the upper position button, it says "Для мяса, рыбы и морепродуктов" (For meat, fish, and seafood). Below the lower position button, it says "Для фруктов и овощей" (For fruits and vegetables). To the right of the lower position button, there is a large downward-pointing arrow next to the text "nearby 5°".

nearby 0° **FLEXI USE BOX**  
Всегда правильная температура

↑ **ВЕРХНЯЯ ПОЗИЦИЯ** ↑  
Для мяса, рыбы и морепродуктов

↓ **НИЖНЯЯ ПОЗИЦИЯ** ↓  
Для фруктов и овощей

nearby 5°



 **Indesit**

# Новые холодильники Indesit No Frost MULTI TASK ZONE

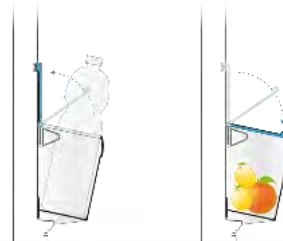

## MULTI TASK ZONE

Специальный формат  
балкона для хранения  
больших бутылок или  
фруктов



# Новые холодильники Indesit No Frost

Новый внутренний дизайн: улучшенный Touch&Feel, функциональность в организации пространства

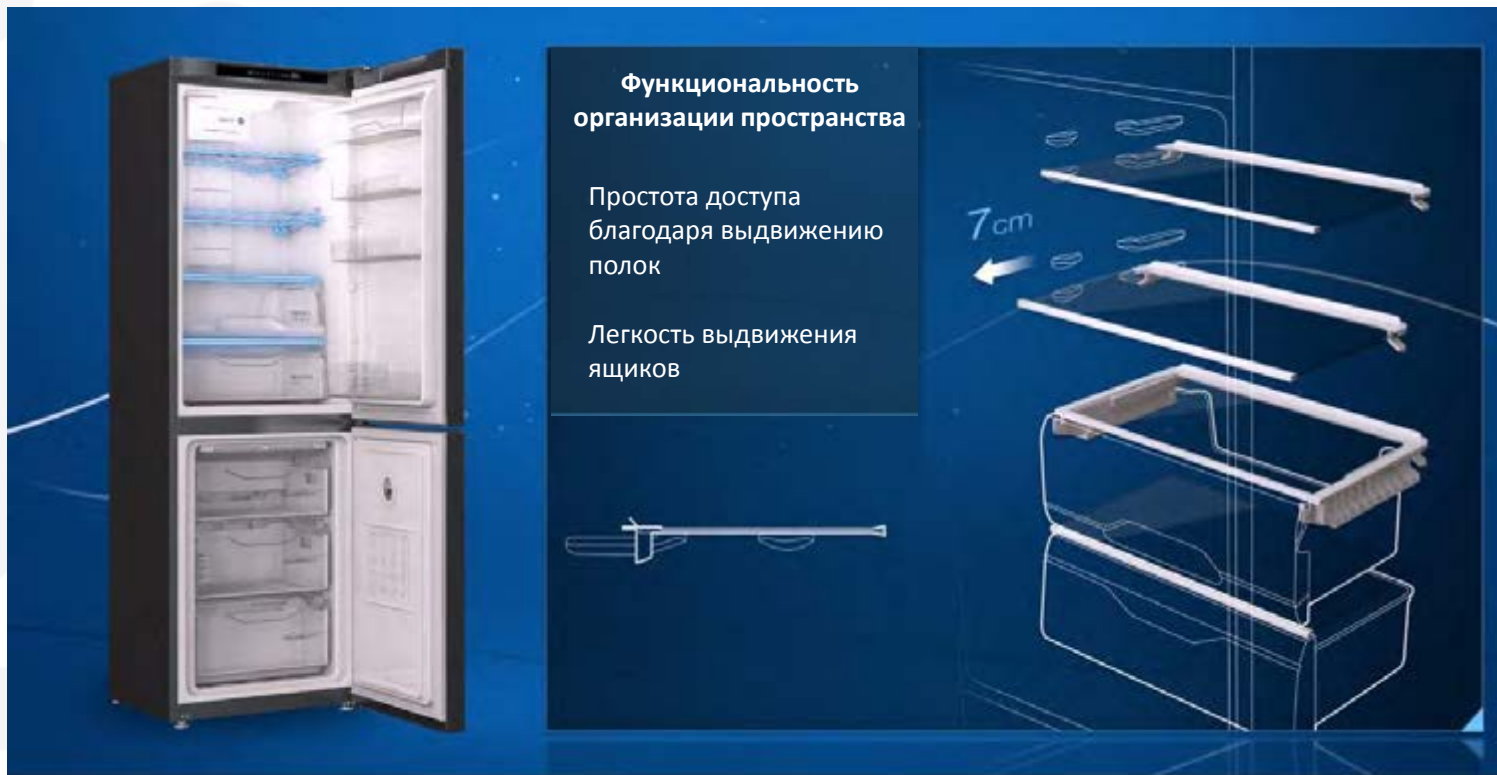

 indesit

# Новые холодильники Indesit No Frost

Новый внутренний дизайн: улучшенный Touch&Feel, функциональность в организации пространства



 indesit



# Новые холодильники Indesit No Frost

Модели с механическим контролем температуры



4



Механический контроль

Эргономичная интегрированная ручка

Обновленная система освещения



# Новые холодильники Indesit No Frost

Модели с электронным контролем температуры



Модели с электронным контролем температуры





Дисплей с контролем холодильной камеры и функцией Push&Cool

Эргономичная интегрированная ручка

Обновленная система освещения

Зона свежести FLEXI USE BOX\*

MULTI TASK ZONE\*



\*не во всех моделях



# Новые холодильники Indesit No Frost

Модели с электронным контролем температуры



## Модели с электронным контролем температуры

Дисплей с контролем холодильной камеры и функциями Push&Cool, Push&Freeze

Структура двери с многофункциональными отделениями

Эргономичная внешняя ручка

Обновленная система освещения, встроенная в колонну



\*не во всех моделях





# Новые холодильники Indesit No Frost

Цели на 2015 год

1

**Рост доли Indesit в категории No Frost**

2

**Увеличение продаж моделей с дисплеем**

3

**Лидерство в сегментах 23-25 тысяч рублей в No Frost**



ВОПРОСЫ ?





Спасибо  
за внимание !

[www.indesit.com](http://www.indesit.com)

 **Indesit**

Мы работаем – Вы отдыхаете...

**TM.by**  
ONLINE STORE

<https://tm.by>  
Интернет-магазин TM.by